

boldog újévet!





Nyikolaj Podgornijt választották meg a Szovjetunió Legfelsőbb Tanácsa Elnökségének elnökévé

A BM Tűzrendészet Országos parancsnokának újévi üdvözléle

Az új év alkalmával szeretettel köszöntöm a tűzoltó elvtársakat, a tűzrendészet minden hivatásos és önkéntes munkását.

Nevezetes esztendő t hagytunk magunk mögött, hiszen 1965-ben ünnepelhettük hazánk felszabadulásának huszadik évfordulóját. Dolgozó népünk ismét sikeres munkával tett bizonyosságot arról, hogy a néphatalom két évtizede alatt élni tudott a szabadsággal, és hazánkban mindinkább az egész társadalom ügyévé válik a szocializmus építése.

Mint ismeretes, ezeket az eredményeket olyan körülmények között értük el, amikor elemi csapások következtében súlyos károk érték népgazdaságunkat. Jóleső érzés, hogy az állami és önkéntes tűzoltó elvtársak is derekasan helytálltak e nehéz napokban, s újabb bizonyosságát adták áldozatkészségüknek. Kormányzatunk, értékelve önfeláldozásukat, számos hivatásos és önkéntes tűzoltót magas kitüntetésben részesített, ami igen nagy megtiszteltetés számunkra.

A tűzrendészet további megszilárdításában is értünk el eredményeket, de mint ismeretes, súlyos tűzkárok is érték a népvagyont, és e körülménynek fokozottabb éberségre és felelősségérzetre kell intenie valamennyiünket. Különösen fontos tehát, hogy az új esztendőben hatékonyabb és következetesebbé tegyük munkánkat.

Pártunk és kormányunk újabb nagy jelentőségű határozatokat hozott a népgazdaság fejlesztésére. Világosan látnunk kell, hogy az 1966-os évre szóló terv, valamint az ár- és bérintézkedések közvetve és közvetlenül is valamennyiünk javát szolgálják. A népgazdaság egyes ágazatainak egyenletesebb fejlesztése, valamint az a törekvés, hogy a lakosság arányosabban részesüljön a rendelkezésre álló javakból, fontos előfeltételei további előrehaladásunknak. Az új feladatok fokozott helytállást követelnek mindnyájunktól. Sokkal hatékonyabban érvényesítsük a megelőző szabályokat, és ugyanakkor szüntelenül törekedjünk a gazdaságosság és a tűzvédelem érdekeinek összeegyeztetésére. Csakis fegyelmezettebb és igényesebb munkával érdemelhetjük ki népünk további bizalmát.

Még szorosabban tömörüljünk pártunk és kormányunk mögé, legyünk harcosszólói és odaadó segítői a párt és a kormány következetes és kipróbált marxista-leninista politikájának.

Ehhez a munkához kívánok sok sikert, erőt, egészséget, családi életükben pedig minél több boldogságot valamennyi tűzoltó elvtársunknak.

ESEMÉNYEK



P. I. Seleszt vezetésével szovjet parlamenti küldöttség járt hazánkban. Vidéki útjuk során Pécsre is ellátogattak



Kongresszust tartott a Magyar Nők Országos Tanácsa. A képen: Ilse Peissl, az osztrák demokratikus nőszövetség grazi titkára ismerkedik a küldöttekkel

KÉPEK BEN

Évzáró a Rendőrtiszti Akadémián

December 1-én a Belügyminisztérium tanácstermében került sor a Rendőrtiszti Akadémia jevelező tagozatának évzáró ünnepségére. Ez alkalommal több, anyagi és műszaki területen szolgálatot teljesítő tűzoltó elvtárs is megkapta a diplomáját. Az ünnepségen Benkei András belügyminiszter elvtárs mondott beszédet és további eredményes tanulásra, sikeres munkára buzdította a végzett hallgatókat.



A Magyar Tűzoltó minden kedves olvasójának boldog új esztendőt és sok munkasikert kívánunk!

SZERKESZTŐSÉG

Új esztendő küszöbén

Írta: Németi József rendőr vezérőrnagy, belügyminiszter-helyettes

Új esztendőbe léptünk ismét. Évről évre ezt tesszük és mégsem válik megszokottá. Köznapivá ez az aktus, hanem mindig ünnepi marad számunkra. Talán kimondatlanul is az teszi ünnepivé, hogy ilyenkor mindannyian tervekkel, elgondolásokkal, egészséges optimizmussal, az újba vetett hittel vágnak neki útnak következő szakaszának.

Az ösztendőt sikereivel, nehézségeivel, eredményeivel és hiáival egyetemben summáztuk. A számvetés eredményeként megállapíthattuk, hogy tovább léptünk előre. Politikai, gazdasági, kulturális és társadalmi életünk — a testvéri országokkal történő szoros együttműködés jegyében — jó irányban fejlődött. Ez a körülmény nemcsak belső rendünk erősödését hozta magával, hanem nemzetközi tekintélyünk növekedését is hasznosan szolgálta.

Az elért eredményekhez szerényen, saját feladataik végrehajtásával, a Belügyminisztérium szervei is hozzájárultak. Alapvető feladatunk biztonságos védelme, a belső és külső ellenség elleni harc, a közrend és közbiztonság állandó szilárdítása, a bűnüldözés sokrétű munkája, az állampolgárok életének, a társadalmi és személyi tulajdon védelmének fokozottabb biztosítása — mind megannyi fontos feladatunk volt az elmúlt esztendőben.

Az 1965-ös év mérlege azt bizonyítja, hogy személyi állományunk kellően átértézte nagy felelősségét; az a törekvés hatotta át, hogy méltó legyen pártunk és népünk előlegezett bizalmára, és meggyőződésem, hogy minisztériumunk valamennyi dolgozóját az új esztendőben is ez a szemlélet vezérli.

A Belügyminisztérium többi szerveéhez hasonlóan, a tűzrendészetre is fontos, nagy feladat hárul, hiszen fő tevékenysége arra irányul, hogy hatásonként védelmezze a tűzvédelemtől népköztársaságunk gazdaságát, intézményeit, az állampolgárok életét és javait. Mindez komoly felelősséget ró a tűzrendészet szervezetének hivatásos és önkéntes állományára. Egyrészt ennek az állományoknak jó vagy rossz munkáján múlik a termelés zavartalan-sága és biztonsága, s hogy a megtermelt javak ne váljanak a tűz martalékává, hanem a nemzeti jövedelmet gyarapítsák.

Atűzrendészet múlt évi munkáját mérlegre téve — a tapasztalt hibák, hiányosságok ellenére is — el kell ismernünk, hogy munkásai becsületos helytállással teljesítették alapvető feladataikat. Tevékenységük eredményeként tovább szilárdult az egyes népgazdasági ágak tűzrendészeti helyzete; előrehaladás történt a tűzrendészet társadalmi bázisának további szélesítésében. Növekedett az állomány harc-készültsége, fokozódott ütőképessége és szilárdult politikai, erkölcsi egysége.

Az új esztendőben előttünk álló nagy és felelősségteljes feladatok a tűzrendészetrel szemben is parancsolóan vetik fel, hogy a munka mindennapi gyakorlatában még inkább az értékelő és elemző tevékenység kerüljön előtérbe. Állandóan keresni, kutatni az újat és meggondolt, átfogó, célirányos intézkedésekkel javítani és fejleszteni a tűzrendészeti munkát — ez az elv érvényesülő maximálisan!

Minden szinten és állandó jelleggel, a jövőben is a megelőző tűzrendészeti tevékenység álljon a feladatok középpontjában. Ez a körülmény minden vezetőtől és parancsnoktól a személyi és tárgyi feltételekről való maximális gondoskodást, a még ki nem használt lehetőségek felkutatását, és e tevékenység hatékonyságát növelő új módszerek alkalmazását követeli. Szükségességük-höz nem férhet kétség, mert az elmúlt év nagy kárral járó tűz-eseteinek tapasztalatai azt bizonyítják, hogy a tűzrendészeti szervezet erőfeszítései nem minden területen és minden esetben bizonyultak eléggé hatásosnak.

Ez jórészt annak tulajdonítható, hogy a tűzrendészeti szervezet vezetői és beosztottjai a létesítmények ellenőrzésekor nem mindig fordítanak kellő gondot a tűzvédelmi helyzet személyi és tárgyi feltételeinek körültekintő vizsgálatára. Olykor csupán a kifejezetten tűzrendészeti előírások végrehajtására terjed ki a figyelmük, jöllehet a társadalmi tulajdon gondatlan kezelésének számos esete, biztonságos őrzésének elmulasztása, ugyancsak szorosan összefüggnek a tűzvédelemmel.

A ruggyantaárúgyári és a székesfehérvári tüzesetek tanulságainak többek között erre is figyelmeztetniük kell hatóságainkat.

Mint ismeretes, mindkét helyen nagyfokú gondatlanság, a technológiai előírások felelőtlen megsértése, valamint a szükséges felügyelet elmulasztása okozott tetemes kárt népgazdaságunknak. Ez ilyen okok következtében sajnálatosan más tüzesetek is keletkeztek, és ezért is annyira fontos, hogy tűzoltó elvtársaink szüntelenül tökéletesítsék tevékenységük hatékonyságát, s gyorsabb ütemben számolják fel a munkájukban még itt-ott meglévő sablonosságokat.

Előbbre kell jutni a tekintetben is, hogy a minisztériumok, a középírányító és helyi szervek vezetői maradéktalanul eleget tegyenek a tűzrendészeti jogszabályokban meghatározott feladatoknak. Ez viszont csak úgy biztosítható, ha a vezetők és parancsnokok igen határozott követelményeket állítanak, és megfelelően intézkednek a tűzrendészeti kötelességüket nem teljesítő vagy a szabályokat durván megsértő állampolgárok felelősségre vonásáról.

Még kell értetni végre, hogy ebben az országban senkinek sincs és nem is lehet joga nemtörődömségével, hanyagságával, vagy éppen bűnös mulasztásával az emberi élet, a társadalmi és személyi vagyon súlyos veszélyeztetésére. Ez persze nemcsak a gazdasági vezetőkre vonatkozik. Ilyen esetekben a tűzrendészeti szervek eljáró közegei sem tanúsíthatnak elnéző magatartást.

Különösen a létesítmény- és középvezetők szemléletét kell gyökeresen megváltoztatni. Még kell szüntetni azt a káros szemléletet, miszerint a gazdasági vezetők többsége csak a termelési érdeket nézi és a kapcsolatos biztonsági tényezőket egyszerűen figyelmen kívül hagyja. Eddig is azért fordulhatott elő — sok esetben fontos és nemegyszer tűzveszélyes üzemekben —, hogy a minimális biztonsági feltételek nélkül végezték a termelőmunkát, és szinte természetesen, hogy mindezt a termelés állítólagos érdekeivel próbálták indokolni.

A gazdaságosság kérdése azonban nemcsak a gazdasági vezetők, hanem a tűzrendészet oldaláról is felvetődik. Indokolt ugyanis — és végeredményben ebben van a termelés és biztonsági tényezőinek kölcsönhatása —, hogy a rendelkezések érvényre juttatása során a tűzrendészeti szervek alaposan, sokoldalúan vizsgálják egy-egy biztonsági kérdés megoldását. A takarékoság érdekeit akkor szolgálják legeredményesebben, ha a költségkihatás szempontjából kevesebb megterheléssel járó megoldást választják, anélkül, hogy a biztonsági igények emiatt háttérbe szorulnának.

A tűzrendészet további társadalmisítása is egyik fontos feladatunk. A lakosság hatékonyabb felvilágosítása céljából sokkal jobban hasznosítsuk tűzrendészeti propagandánk még kiaknázatlan lehetőségeit, hogy ez a tevékenységünk még meggyőzőbbé váljon. Jórészt ettől remélhetjük ugyanis a tűzrendészeti fegyelem alapvető megjavulását. És igazán nem szükséges bizonyítani, hogy miért kell tovább erősítenünk a tűzrendészet társadalmi munkásainak sorait, különös tekintettel a nők és az ifjúság fokozott bevonására.

Aközelmúltban nagy jelentőségű párt- és kormányhatározatokat hoztak népgazdaságunk további fejlődésére. Az 1966. évi terv, valamint a szükségességé vált ár- és bér-intézkedések lényegében azonos célt szolgálnak: a termelés gazdaságosabbá tételét, a javak és a terhek arányosabb elosztását.

A tűzrendészeti szervezeteknek és a tűzvédelem valamennyi önkéntes és hivatásos munkásának megtisztelő feladata, hogy saját eszközeikkel elősegítsék e nagy jelentőségű határozatok sikeres végrehajtását.

Az elmúlt évben is sok-sok tapasztalattal gazdagodtunk. Hasznosítsuk ezeket is pártunk és kormányzatunk politikájának fokozottabb érvényesítésére.

E gondolatok jegyében kívánok eredményekben gazdag, boldog új esztendőt, a tűzrendészet valamennyi önkéntes és hivatásos dolgozójának.

KÖOLAJIPAR

Fellegváránban



HAZÁNK KÖOLAJ FELDOLGOZÓ IPARÁNAK róhamos fejlődése nemcsak az óriási értékeket képviselő létesítmények fokozottabb tűz elleni védelmét követeli meg, hanem a biztonsági szempontok mellett a gazdaságosságra való törekvés is igen fontos tényező. Az említett két fő szempont összehangolása köztudomásúan nem kis feladat. Éppen ezért nem lenne helyes és célravezető, ha e széles körű és szerteágazó probléma megoldásában kifejezetten csak a hazai tapasztalatokra, elképzelésekre támaszkodnánk. Különösen azért nem, mert több, baráti szocialista országban ez a mienkénél jóval nagyobb múltú iparág, és természetszerűen így tapasztalataik is nagyobbak, szélesebb körűek.

Ilyen megfontolásból került sor a közelmúltban a magyar tűzoltóság négy tagú küldöttségének romániai tanulmányútjára. A múlt év november 7. és 14. között tartózkodtunk a Román Szocialista Köztársaságban, s az ott szerzett tapasztalatainkról ez úton kívánjuk tájékoztatni az állomány tagjait és a Magyar Tűzoltó olvasótáborát. Romániában elsősorban a következő főbb kérdéseket tanulmányoztuk:

— a kőolajipari feldolgozó üzemek, tároló telepek tűzvédelméhez alkalmazott gépjárműfecskendő és egyéb oltó felszerelések, berendezések;

— az ásványolaj feldolgozó üzemek és tároló telepek beépített tűzoltó berendezéseivel kapcsolatos megelőző tűzrendészeti követelmények, előírások, azok technikai megoldása, működési elve és biztonsági jellemzőjük;

— a propán-butángáz töltő- és szállítóberendezések.

Megtekintettük a román tűzoltóság felszereléseit, Ploesti körzetében megismereltünk néhány kőolajipari üzemet és Bukarest térségében egy propán-butángáz töltő-állomást, továbbá tárgyalásokat folytattunk a tűzoltóság és az olajipari minisztérium szakembereivel.

Mint ismertetés, a román kőolaj feldolgozó ipar hagyományai évszázadosak. Amíg hazánkban a felszabadulás előtt nem létezett számottevő olajfeldolgozó ipar, addig Romániában 1938-ban már 6,9 millió tonna volt a feldolgozás volüme és — tájékozódásunk szerint — 1970-ig az akkori mennyiség megkétszereződik. Ez a tény természetszerűen az egyre növekvő termelés tűzvédelmének fejlesztését is megkövetelte. Emiatt a kőolajipari feldolgozó üzemek és tároló telepek tűzvédelmét már a II. világháború előtt kialakították, s alapját az akkor világszerte alkalmazott, stabil módszerrel működtetett vegyi haboltás képezte. Jelenleg a kőolajipari feldolgozó és tároló létesítmények teljes egészében vegyihaboltásra vannak berendezkedve, és a jövőben is ezt az eljárást alkalmazzák.

Megtekintettük és részletesen tanulmányozhattuk valamennyi jelenleg alkalmazott gépjárműfecskendő típust. Annak elnevezése, hogy oltóanyag és oltástechnikai szempontból eltérnek a mi gépjárműveinktől, számos olyan tapasztalatot szerezünk, amelyet a tervezett hazai gyártás során hasznosítani tudunk.

AZ EMLÍTETT GÉPJÁRMŰVEKET a román ipar gyártja. Rendkívül kedvező,

A speciális gépjárműveket is megtekintettük

hogy a brassói Vörös Lobogó Motor- és Traktorgyárban egy külön részleg csak tűzoltó gépjárműveket és felszereléseket gyárt. Így a fejlesztés és a gyártás lehetőségei lényegesen jobbak, mint hazánkban, ahol ilyen üzem nincs. A fejlesztési lehetőségekre jellemző, hogy 1959 óta gépjárműfecskendőből három típust, és speciális szerekből: habbal oltó műszaki mentő, víz-, illetve habágyú szerekből ugyancsak három típust alakítottak ki. Jelenleg kész terveik vannak porral oltó gépjárművekre, amelyeknek prototípusát előreláthatólag 1967-re legyártják.

A nekünk bemutatott gépjárműfecskendő típusok többségükben elsősorban vízzel oltásra konstruáltak, és a habbal oltás csak kiegészítő lehetőségként van biztosítva. A Romániában gyártott gépjárműfecskendők, véleményünk szerint, tűzoltásra igen célszerűek és kiválóan alkalmasak: terepjárók, a motorteljesítmény is az igényeknek megfelelő. Szivattyúik teljesítménye ugyancsak kielégíti a korszerűség követelményeit.

Kifejezetten speciális habbal oltó felszereléssel két gépjárműfecskendő típus van ellátva. Ezek közül különösen egy 5 tonnas alvázra épített hővédő, ütészálló motorházzal és vezetőfülkével ellátott speciális gépjármű nyerte meg tetszésünket, amelynek tetején víz-, illetve habágyúval kombinált forgótorony van. Ez a jármű teljesen újszerű a maga nemében és szerintünk bármilyen jellegű tüzeknél igen eredményesen alkalmazható, miután a tűz egészen megközelíthető vele, s álló és járó helyzetben egyaránt hatásos oltást biztosít.

A mi jelenlegi módszerünkötől ugyan eltér, de helyesnek tartjuk azt a megoldást, amely szerint a román belügyminisztérium csak a hivatásos tűzoltóság felszereléséről gondoskodik. Az üzemek és községek saját maguk biztosítják a szükséges szereket, felszereléseket.

Rendkívül kedvezőnek értékeljük azt a körülményt is, hogy a Román Szocialista Köztársaságban valamennyi minisztérium, így az olajipari minisztérium is, saját műszaki gárdájával és szakembereivel dolgozza ki azokat a normákat (szabályokat), amelyek a tárca területén a tűz elleni védekezés biztonságát szolgálják. Az egyes minisztériumokban külön e célra szervezett, a tűzrendészeti kérdésekben is jártas műszaki kollektíva tevékenykedik, míg a létesítményekben ezt a feladatot az úgynevezett tűzvédelmi bizottság látja el.

A szervezésnek ezzel a gyakorlatával a minisztériumok illetékeseinek és a létesítmények vezetőinek a tűzrendészet iránti felelősségérzete sokkal inkább kidomborodik, mint azt nálunk tapasztaljuk. Tárgyalásaink során arról győződünk meg, hogy a létesítmények tűzrendészeti helyzetéért elsősorban azok vezetői a felelősek, és ami igen-igen lényeges: a gazdasági vezetők a termelés és a tűzrendészet érdekeit mindenkör kölcsönhatásában vizsgálják, és a tűzrendészeti rendelkezések érvényesítését a termeléstől elválaszthatatlannak tartják. Ez az egészséges szemlélet, s az így kialakult jó gyakorlat igen kedvezően érezteti hatását a népgazdaság egészében, a tűzrendészeti helyzetben és a kapcsolatos fejlesztésben egyaránt.

MINDANNYIUNK ELŐTT ISMERTETES, hogy az egyre nagyobb arányú feltárással hazánkban is mindinkább előtérbe kerül a propán-bután gáz energiaforráskénti foko-

A hab-, illetve víz-
ágyús gépjármű-
fecskendő



A műszaki mentő felszereléssel is ellátott generátor gépjármű

zottabb felhasználása. A harmadik ötéves terv során öt töltőtelepet létesítenek, így a fogyasztók jelenlegi száma is megháromszorozódik. A felhasználási volumen, az ebből eredő töltési és szállítási igény ilyen nagyarányú emelkedése új, eddig általunk kevésbé vagy egyáltalán nem ismert tűzmelegelőzési és oltástechnikai kérdéseket vet fel. Éppen emiatt fölöttébb hasznos volt, hogy a propán-bután gáz felhasználásával kapcsolatos tűzrendészeti követelményeket vizsgálva — szakismerteinket bővíthettük. A vizsgálódás lehetőségét azért értékeljük nagyra, mert olyan üzemet tanulmányozhattunk, amely ugyanazzal a technológiával és ugyanattól a CRISPLAN-cégtől vásárolt karussal rendszerű töltőberendezéssel működik, amelyet Magyarországon is üzembe kívánunk helyezni. A töltőüzemekben szerzett tapasztalataink segítséget nyújtanak ahhoz, hogy a nazai üzemek létesítésének és üzemeltetésének tűzrendészeti biztonsági követelményeit reálisan alakíthassuk ki a gazdaságosság egyidejű figyelembevételével.

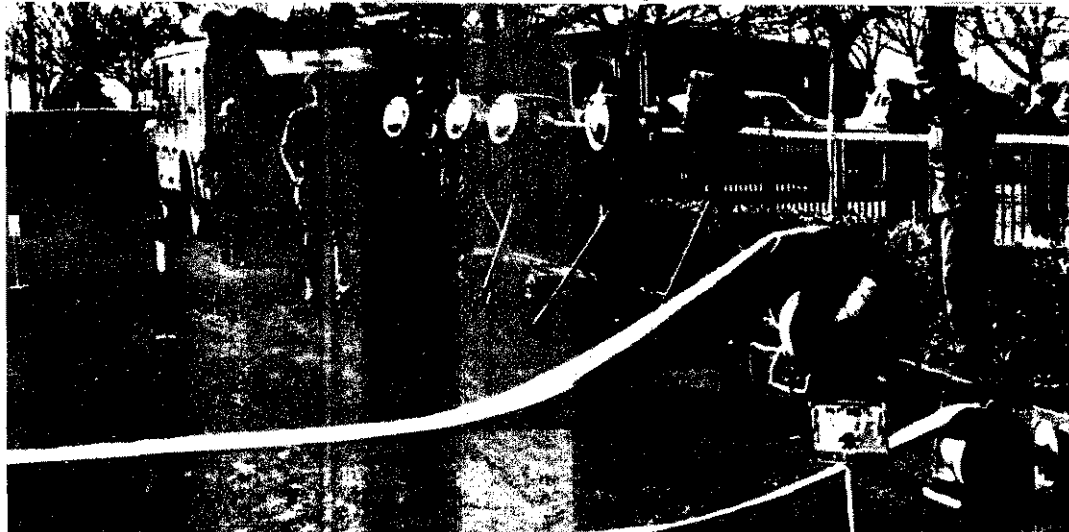

nisztérium és a tűzoltóság vezetői tanulmányutunkat jól előkészítették. A programban meghatározott, illetve a tárgyalások során felvetett kérdésekre nyílt és őszinte válaszokat adtak, és törekvésük arra irányult, hogy küldöttségünk eredményes munkát végezhesen.

Bukaresti tartózkodásunk során megte-

detileg tűzfigyelő és víztoronynak használt építményben kapott otthont. A kiállított tárgyak fejlődéstörténeti sorrendben — hét szinten helyezkednek el. Az épület Bukarest egyik legszebb műemléke, egyben legmagasabb épülete is, ahonnan az érdeklődők pompás kilátásban gyönyörködhetnek Bukarest panorámájában.

ÜGY ÉREZZÜK, nem lenne teljes a beszámoló, ha röviden is, de nem beszélénk arról a sok egyéb élményről, melyben utunk során részünk volt. A román elvtársak a gazdag tapasztalatokat biztosító szakmai program mellett módot találtak arra is, hogy a román kultúra közkincsibe betekinthessünk, az ország legszebb tájainak természeti szépségeit megismerhessük, s gyönyörködhesünk a hagyományos és modern építészeti remekeiben, amely egy-egy városrészt csodálatos harmonikus egységbe olvaszt egybe.

Hosszú ideig felejthetetlen lesz számunkra a Brassót és Sinaját övező, s a színek gazdag árnyalataiban pompázó hegyek látványa, Ploesti fúrótoronyainak rengetege, Bukarest világvárosi, lüktető élete és mindaz, amelyet kinn tartózkodásunk idején láttunk. Utunk során lépten-nyomon kedves, baráti és őszinte fogadtatásban részesültünk, s a testvéri egyetértés és kölcsönös barátság jegyében váltunk el román tűzoltó elvtársainktól november 14-én, amikor a Balt-Orient expresszel visszaindultunk hazánkba.

Kovács Mihály
tű. őrgy.

*
Küldöttségünk vendéglátóinkkal
*

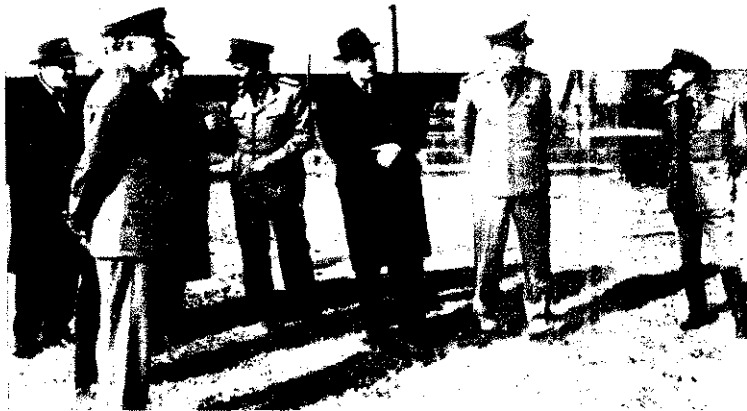

Romániai tartózkodásunk befejezéseként értékelő, zéró tanácskozást folytattunk a román tűzoltóság vezetőivel. A megbeszélésen egyrészt összegeztük a tanulmányút tapasztalatait, másrészt több olyan kérdéstről folytattunk eszmecsere-t, amely mindkét ország tűzoltóságát kölcsönösen érdekli. A tanácskozáson fő témaként szerepelt a tűzrendészeti szervek szervezeti felépítése, munkamódszere; a tűzrendészet társadalmasításának fő elvei és gyakorlati módszerei; a mezőgazdaság tűzrendészetével kapcsolatos kérdések, különös tekintettel a mezőgazdaságban kialakult új szervezeti és gazdasági viszonyokra; az általános vilámvédelem technikai megoldása; továbbá a tűzoltó szerek, felszerelések beszerzésének lehetőségei.

A tárgyaláson kölcsönösen tájékoztattuk egymást az elvi és gyakorlati módszerek jövőbeni alkalmazását illetően, s erre igen jó összehasonlítási alap volt a két ország tűzoltósága részéről e kérdésekben követett elvek és gyakorlati módszerek.

A vizsgált szakmai területek fontosságát mérlegelve, a romániai tanulmányút igen hasznos volt; nagy lehetőséget biztosított a széles körű tapasztalatok megszerzésére, amelyekből számosat gyümölcsözően felhasználhatunk. Ez mindenekelett annak tulajdonítható, hogy a román helügyimi-

Ez a kép azon a bemutatón készült, amelyen a mobil felszerelésekkel való oltással ismerkedhettünk meg

kintettük a Tűzoltó Múzeumot, amelyet az elvtársak 1962—63-ban létesítettek. A kiállított anyagok hű tükörképét adják a tűz elleni harc korszerű védekezési módjainak, eszközeinek. Külön említésre méltó és rendkívüli módon emeli a múzeum értékét, hogy egy, a múlt században épített és ere-

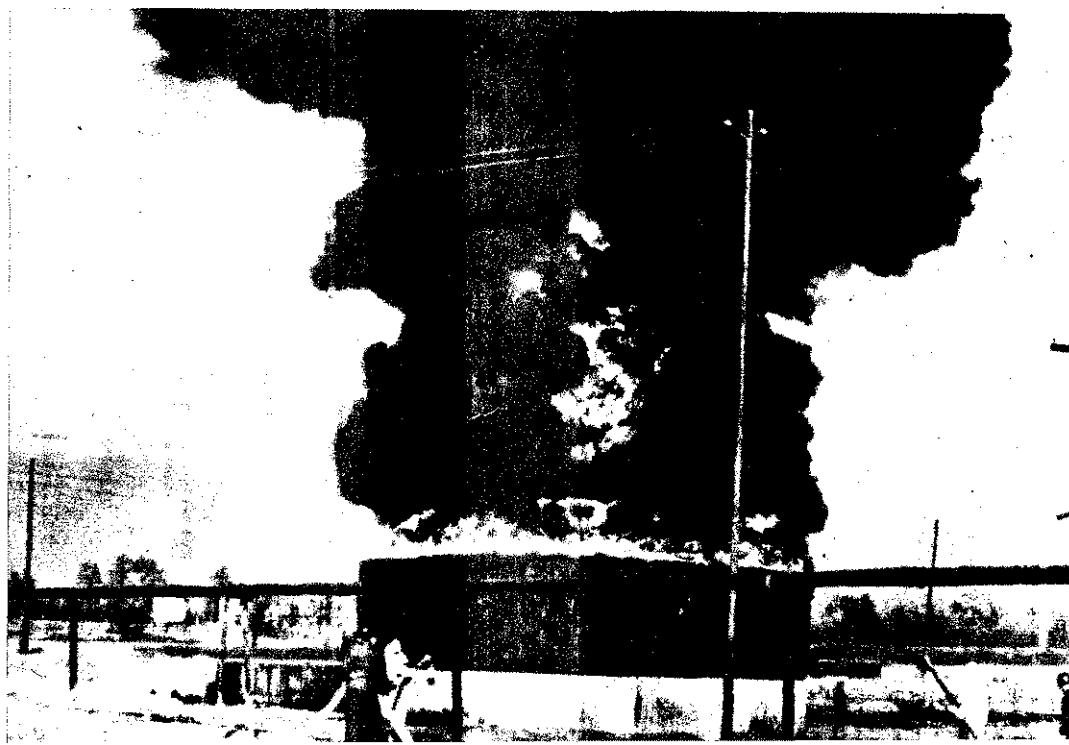

Nyílt levél

PAP ISTVÁN elvtársnak,
a VTRGY vezérigazgatójának,
SZÉKESFEHÉRVÁR

Tisztelt Pap Elvtárs!

Bizonyára tájékoztatták arról, hogy munkatársunk az elmúlt hónapban találkozni szeretett volna Önnel, mert választ kívánt kapni néhány közérdekű kérdésre. Az újságok már megírták, hogyan keletkezett az a bizonyos tűz gyárunkban, amely hárommillió forintnyi kárt okozott népgazdaságunknak. Tehát a tervezett, de sajnos megghiúsult beszélgetés során Öntől, mint igazán legilletékesebbtől feleletet vártak volna olvasóink az olyan joggal nyugtalanító kérdésekre, mint például: milyen következtetéseket vontak le a tüzesetből, s a jövőben hogyan kívánják megelőzni a hasonló károkat. És az is fölötte érdekelte őket, vajon azóta megszigorították-e a tv-készülékek „égetésének” felügyeletét, és ez a tetemes tűzkár arra is figyelmeztette-e Önöket, hogy e hatalmas gyár többi üzemrészében is megerősítsék a tűzrendészeti figyelmet, adott esetben pedig lehetővé tegyék a gyorsabb, főleg szakszerűbb beavatkozást.

Bár munkatársunk jó előre bejelentette szándékát, három napon át sem juthatott be Önhöz, minduntalan ezt a választ kapta: „Sajnos, éppen nem fogadhatja”...

Igy azután részben a gyárban tett látogatásai, részben pedig a székesfehérvári parancsnokságon levő dokumentumok alapján próbált tájékozódni a VTRGY mostani tűzrendészeti helyzetéről.

Dr. Strasser Mihály igazgatási főosztályvezető arról is tájékoztatta, hogy ez évben igen jelentős beruházással korszerűsíthetik az üzemrészeket, és az említett összeg birtokában a tűzrendészetre is többet fordíthatnak.

Nem vitatjuk, a korszerű tűzvédelemnek anyagi előfeltételei is vannak, és megnyugtató, hogy ez évben e téren is jobbak lesznek a lehetőségek.

A tárgyi feltételek azonban vajmi keveset érnek, ha nem párosulnak a jokozottabb személyi felelősséggel.

Ezt azért hangsúlyozom, mivel a székesfehérvári parancsnokság még mindig vaskos jegyzőkönyveket kénytelen összeállítani a szabálytalanságokról, méghozzá jórészt olyanokról, amelyek kizárólag a Pap elvtárs által irányított némely vezető és dolgozó gondatlanságának tulajdoníthatók. Csak a legkirívóbbakat említem: bár ezt az 1/1963-as rendelet kifejezetten előírja, a gyárnak több mint 20 helyiségét még mindig nem látták el az üzemrészeire vonatkozó tűzrendészeti utasítással, és többek között jelenleg is mintegy 300 mázsa tűzveszélyes folyadékot, a fatelepen pedig nagy mennyiségű plezi anyagot tárolnak szabályellenes és veszélyes körülmények között.

A VTRGY folyamatos termelésének biztosítása is közismerten temérdek munkát ró minden vezetőre. De kizárólag ezzel mégsem indokolható, hogy nemritkán előbb vesznek igénybe más célra valamely üzemi helyiséget, s csak azután kérnek szemlét a tűzoltóságtól, a létesítés és használat szabályozására, pedig így akarva-akaratlanul súlyos veszélyt és károkat okozhatnak.

Ez történt december 10-én is. Munkatársunk miközben a már említett beszélgetés létrejöttére várákozott, tanúja lehetett annak, amikor Agszer Gusztáv tűzrendészeti előadó az Ön utasítására személygépkocsival jött Lánckzi fhdgy. elvtársért, és arra kérte, hogy azonnal jöjjön vele és tartsa meg a szemlét az üzemrészébe átalakított kultúrteremben...

De nem is folytatom, hiszen mindebből is világosan kiderül: munkatársam távolról sem feleslegesen akart igénybe venni néhány percet az Ön idejéből. Merem remélni: kizárólag zsúfolt programja okozta, hogy három napon át hiába előszobázott, telefonálgatott, és Ön még csak annyit sem üzent neki, hogy mégis melyik időpontban fogadhatná.

Ilyen előzmények után kénytelen vagyok a lap nyilvánossága előtt Önhöz fordulni kérdéseinkkel és aggodalmainkkal, mert nemcsak Pap elvtárs maradt adós a válasszal munkatársunknak, hanem a szerkesztőség is olvasóinak, márpedig Önnek is, meg nekünk is törvényiszabta kötelességünk a közvélemény informálása. Reméljük, ez alkalommal végre időt szakíthat arra, hogy a felvetett problémákról megnyugtató tájékoztatást adjon a Magyar Tűzoltó olvasóinak.

Elvtársi üdvözléttel:

BESZTERI LAJOS
tűzoltó őrnagy,

a Magyar Tűzoltó felelős szerkesztője

KOCZUR Bácsi kitüntetés

SZEPTEMBER 3-ÁN a XI. Jávorka Ádám u. 61. sz. ház lakásának konyhájában Homoga Józsefné gázolajat öntött a begyújtott petrofor-főző tartályába. A nyílt lángtól a kezében levő gázolajos kanna felrobbant. A szétfröccsenő égő folyadék meggyújtotta a 20 éves fiatalasszony ruházatát és a konyha berendezését. Homogánét harmadfokú égési sérüléssel, súlyos állapotban szállították kórházba, s csak a szomszédban lakó idős, nyugdíjas nyomdász önfeláldozó segítségének köszönhető, hogy könnyelműsége nem vált végzetessé. Mindössze ennyi áll a szűkszavú jelentésben. A történetekre így emlékszik vissza a bátor életmentő:



A bátor életmentő átveszi a kitüntetést Dr. Sarlos Istvántól, a Fővárosi Tanács vb-elnökétől

— EGYEDÜL VOLTAM OTTHON. Nem éreztem jól magam, s ezért nem mentem el a családommal. Alig pár perccel déli után, erős robbanást, majd segélykiáltást hallottam. Rosszat sejtve ugrottam fel, s rohantam ki... Az élem táruoló látvány szörnyű volt, s még most is megborzadok, ha eszembe jut. A szomszédban lakó fiatalasszony szinte fákljaként égett. Már majdnem leégett róla a ruhája. Felkaptam egy pokrócot, odarohantam hozzá, rácsavartam. Ezután leszedtem a bőrébe mélyen beleégett paraszakát, majd pár veder vízzel a konyhában levő tüzet is sikerült eloltanom. Eppen akkor javították a két udvart elválasztó kerítést, így szerencsére nem kellett kerülnöm, hiszen minden pillanat az életet jelentette.

A Zrínyi Nyomda 63 éves nyugdíjasát, Koczur Ferencet a Magyar Népköztársaság kormányja az Életmentő Érem jelvényével tüntette ki.

A KITÜNTETÉS KÜLÖN ÉRDEKES-SÉGE, hogy ez volt az első alkalom, amikor valaki a tűzoltás terén tanúsított magatartásért részesült e magas elismerésben. A kitüntetést és a vele járó ezer forint pénzjutalmat december 7-én a Fővárosi Tanács vb-elnöke: dr. Sarlos Istvan elvtárs bensőséges ünnepség keretében adta át, dr. Farkas György ezds., a Tűzrendészet budapesti parancsnoka jelenlétében.

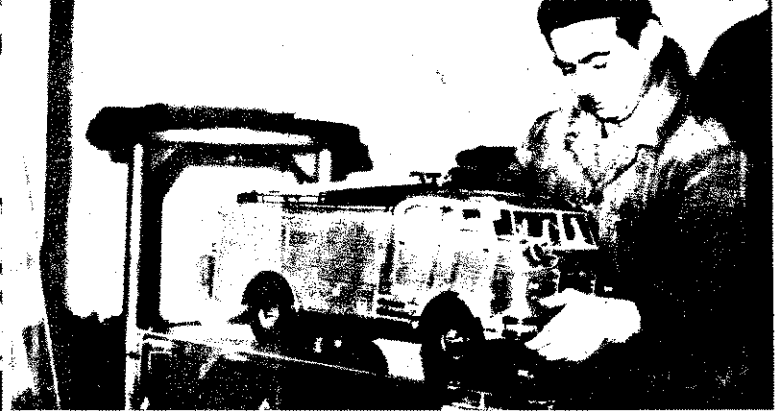

Keresően zárta az évet a központi javító műhely. Képeinken az 1965. évi utolsó munkálatok egy-egy mozzanatát örökítettük meg: Nagy Péter és László Károly főtörzsőrmesterek beemelik a nagyjavítás alatt álló tolelétra utolsó tagját — Kurucz Lajos törzsőrmester a Tűzoltó Múzeum részére készülő modell állványát készíti

Egységeink ÉLETÉBŐL

Páros verseny — közös sikerrel

Felszakadásunk 20. évfordulója alkalmából a székesfehérvári tűzoltók versenyre hívták ki a dunaujvárosiakat. A feltételek mindkét egységnek úgyszólván valamennyi ténykedéséhez kapcsolódtak, így minden beosztott tevékenysége, magatartása, társadalmi munkája és tanulása szerepet játszott a végeredmény kialakulásában.

A dunaujvárosiak eredményeit a fehérvári parancsnok is értékelte és tisztázta. Bár két pontos előnnyel a fehérváriak győztek, ez olyan minimális különbség, hogy a versenyt joggal tekinthetjük eldöntetlennek. Már csak azért is, mert nem annyira az elsőség volt a lényeg, hanem az, hogy munkájukat megjavítsák, és ebben ez a páros vetélkedés többé-kevésbé közre is játszott.

Es ha netán egy és más nem úgy sikerült, ahogyan szeretnék volna, ez korántsem a versenyszellem hiányának tulajdonítható...

Köszönet a békéscsabaiaknak

Dr. Sándor János, Délmagyarországi Textil és Felsőruházati Nagykereskedelmi Vállalat lerakóházának igazgatója leírásában mondott köszönetet a békéscsabai parancsnokoknak, azért, hogy segítségnyújtást nyújtott a tűzrendészeti hetük sikeres megrendezéséhez. A levél végén arra kéri a csabai tüzoltókat, hogy továbbra is ugyanolyan támogatást nyújtsanak munkájukhoz. Ebben aligha lesz hiány, hiszen a szomszédos tárgyu levelek ma már nem ritkák ezen a parancsnokságon.



A Heves megyei parancsnokság raktárában fűgönnnyel védik a tárolt ruházati anyagot. Ez persze nem újítás, viszont izléses és hasznos megoldás. Kár, hogy még nem mindenütt alkalmazták.

Szerencsére, nem tartunk ott,

hogy egy kisegér riaszsa az önkénteseket a községekben, de teljesen igaz van Györfly szd. elvtársnak, amikor fajtárság cikkét ezzel a kis rajzzal illusztrálta, arra buzdítván a fehérvári tüzoltókat, hogy ők is gondolkozzanak alkalmasabb riasztási eszközök lehetőségéről. Ilyenek ma már sok helyen akadnak ugyan, de ki tudja, hátha itt vagy másutt még jobb ötlet kerül felszínre.



Zárjavítástól — parképítésig

sok minden szerepel a XI. kerületiek takarékosági könyvében. Nagyvári József főrm. irányításával az asztalosbrigád székeket, székrényeket és asztalokat javított, fényezett, a Varga Imre főrm. és Molnár Sándor főrm. vezetésével működő „kőművesek” szellőzőt és 17 virágtartót készítettek.

Társadalmi munkájuk forint értéke is jelentős. Csupán a takarító eszközöknél és az írodaszereknél 2500 forint kiadást spóroltak meg.



Van benne igazság!

Hosszas és türelmetlen várakozás után néhány vállalat tavaly novemberben végre megkezdte az I.—XII. kerületi parancsnokság laktanyájának tatarozását. A régen várt esemény azonban jogos bosszúságot okozott. A társalgót például kétszer kellett festenie a Fővárosi Tatarozó Vállalatnak, minthogy az első munkát — rossz minősége miatt — nem vették át.

„Különbül megcsináltuk volna, méghozzá jóval olcsóbban, hiszen csak az anyag került volna pénzbe” — mondogatják bosszankodva az I. kerületiek. De nemcsak bosszankodnak, hanem segítenek is, képünkön éppen a takarító brigádot örökítettük meg serény munka közben.



meghatározásával foglalkoznak. Eddigi eredményeik összegezését 1964-ben publikálták.

Általánosságban megállapíthatom, hogy a nyugati országok nem annyira a megelőzés, hanem sokkal inkább a tűzoltás hatékonyságát kívánják növelni az említett kutatásokkal. Úgy érzem, ilyen vonatkozásban a szocialista országokban folyó kutatások harmonikusabb egységben vizsgálják a szorosan összefüggő két nagy terület voltaképpen közös problémáit.

Az egységes vizsgálati módszerek

céljából a delegátusok valamenynyien szükségesnek tartják a fokozottabb együttműködést. Szerte a világon közös gondjuk a szakembereknek, hogy a gazdaságosságot összeegyeztethessék a tűzbiztonság, valamint az élet- és vagyonvédelem követelményeivel.

A különböző országok által elért eredmények ismertetésének szükségessége is felvetődött, valamint az is, hogy kutatómunkánk koordinálásával is segítsük a még tisztázatlan elméleti és gyakorlati problémák megoldását. A kísérleti eredmények kölcsönös átadása számos beruházást szükségtelenné tenné, és ugyanakkor elősegítené sok-sok közérdekű kérdés gyorsabb megoldását.

A brüsszeli konferencia jó alkalmat adott arra is, hogy egy kissé összehasonlíthassam a szocialista és a tőkés országokban folyó kapcsolatos kutatómunkát.

A belsőtéri robbanások hatásának alávetett épületszerkezetek vizsgálata vagy az a törekvés, hogy a tényleges tüzterhelés alapján értékeljék az épületeket, még újdonság sok nyugati ország szakemberei számára.

Jóleső érzéssel töltött el, hogy a föltte bonyolult tudományágban a hazánkban folyó kutatások, nevezetesen az EM Építőipari Minőségvizsgáló Intézetének tevékenysége, feltétlenül eléri a nemzetközi színvonalat.

Nagy érdeklődést keltett,

hogy kutatóink milyen alaposan értékelik és elemzik a tűzállóság határérték (TH) kritériumát, felmelegedési (TH_J), törési (TH_T) és lángátörési (TH_L) határállapotot.

Ez így talán némileg elvontan hangzik de igen nagy gyakorlati haszonnal kecsegtetnek az ezzel kapcsolatos törekvések. Különböző számításokkal kívánják elérni ugyanis, hogy a jövőben mellőzzék a roppant költséges laboratóriumi kísérleteket, s már a tervezés stádiumában megadhassák az egyes épületszerkezetek tűzállósági határértékeit.

Ez az értekezlet is megerősített abban a meggyőződésben, hogy szerénytelenség nélkül is büszkéek lehetünk megelőző tüzrendszertünk jó néhány eredményére.

Nemzetközi tekintélyünk meglátásán azonban, véleményem szerint, jórészt a től függ, hogy a technika fejlődése során mennyire leszünk képesek az egy inkább differenciálódó tüzrendszere problémák idejében való felismerésére és megoldására.

Aradi Lajos
tű. szds.

A brüsszeli tanácskozástól

A közelmúltban alkalmam volt részt venni a Nemzetközi Szabványügyi Szervezet (ISO) brüsszeli konferenciáján. Számos ország, köztük: Anglia, Belgium, Dánia, a Délfrikai Unió, Franciaország, Japán, Lengyelország, Norvégia, Románia, az NSZK, Svédország és az USA küldöttel jöttek el. A tanácskozáson az épületszerkezetek tűzállósági vizsgálatával összefüggő problémákat vitattuk meg.

A kapcsolatos kérdések,

mint tudjuk, világszerte sokat foglalkoztatják a szakembereket. A tűzállósági határérték számítási módszerei ma már közismerten szerves részei a műszaki tervezésnek.

A küldöttek felszólalásaiból is kiderült: ez a téma valamenynyüket élénken foglalkoztatja, hiszen akár a megelőzés, akár az oltástechnika fejlettebb valamely országban, minduntalan felvetődik a tűzállóság ismeretének fontossága.

A konferencia résztvevői számos, érdekesebbnél érdekesebb kérdést vetettek fel. Úgy gondolom, érdemes megemlítenem néhány legfontosabbat.

A küldöttek állást foglaltak emellett, hogy a megfelelő értékelés céljából szükséges lenne csoportosítanunk az épületszerkezeteket. A következő felosztást javasolták:

- oszlopok, gerendák és tartószerkezetek;
- teherhordó és nem teherhordó falak, válaszfalak;
- padozatok és tetőszerkezetek.

A küldöttek egy csoportja városnézés közben

Azt ajánlották, hogy a semelyik csoportba sem tartozó elemeket a hozzájuk hasonló analógiájára minősítsék.

A vizsgálandó elemek nagyságának, mint hangsúlyozták, azonosnak kellene lennie azokéval, amelyeket ténylegesen beépítenek. Az alkotóelemek kötésekor és felületképzésekor is vegyük alapul a tényleges beépítettséget.

A nedvességtartalom és a szilárdság megállapítása is csak akkor lehet reális, ha a tényleges körülmények között vizsgáljuk a próbadarabokat. Az elemeket ezért természetes úton szárítsuk. A kísérleti melegítést pedig vizsgálókemencében kell végezni. A kemence hőmérsékletét, időszakos változásait, időhőmérsékleti görbe alapján ellenőrizzük, és kísérletezés közben meg kell figyelni minden elem deformálódásának mértékét. Rögzíteni kell azt az időt is, amelyen túl a teherhordó elem már nem képes funkciójának betöltésére. Ugyancsak ajánlatosnak tartják, hogy a lángok és forró gázok áthatolásának helyét és intenzitását is rögzítsék.

A kísérletek során tanácsos figyelembe vennünk azokat az elváltozásokat, amelyek nem kritériumai a kísérletnek, de veszélyt jelenthetnek

Érdekességként megemlítem,

hogy a belgák két kihelyezett állomásukon: Angliában és Franciaországban kísérleteznek, a svédok pedig most főleg az ún. egységűzek



ESTI Találkozás



Fü és apa: ifj. Majnics József parancsnok és édesapja, a kisdobos, Martinák Józsi bácsi, az alapító tagok egyike

LEGTÖBBJÜK a félhatos busszal érkezett haza műszakból. Volt, aki haza sem ment, egyenesen a tanácsházára jött a próbára. Azt mondják, máskor is így van ez, azzal a különbséggel, hogy olyankor előbb megvacsoráznak, és csak azután kapják hónuk alá a hangszert.

Amióta 40 esztendeje Janda Győző tanító, a hajdani parancsnok megalakította a zenekart, azóta megy ez így. A háború egy időre közbeszólt, de 1948 óta megint a régi kerékvágásban haladnak. Akkor ifj. Majnics József vette át a parancsnoki tisztelet, s amire bizonyára az alapító sem gondolt — azóta hat Majnicsot tartanak nyilván a testületi névsorban, és mind a hatan oszlopos tagjai a zenekarnak.

TIZENNEGY, jobbára idős önkéntes tűzoltókból áll az együttes, Majnics Józsi bácsi és Martinák Józsi bácsi — mindketten alhadnagyok — az alapító tagok közül valók. A többiekkel együtt ma is lelkes művelői a testület, a község zenei életének.

A testület maga is csak két esztendővel idősebb a zenekarnál. 30 fős létszámával nem számít a népesebbek közé, amint-hogy Pilisszentkereszt község lélekszáma sem éri el a két ezret. Ennek ellenére, a jók között emlegetik a megyében, mert a szervezetszerű létszámon felül (ez egyébként csak 24 fős), ifjúsági leány- és fiúrajt is kineveltek és iskolai szakkörük is 20 fővel tevékenykedik, ami arra vall, hogy az utánpótlásra is ügyelnek.

Területfelelősök most ellenőrzik a lakóházak rendjét, s úgy látszik, a tűz is respektálja őket. A tavalyi, jelentéktelen asztagtűz előtt három évvel, azt megelőzően pedig tizenegy esztendeje kellett bizonyítaniuk, hogy a tűzoltás mesterségéhez is értenek.

A községben megbecsülés övezi őket. Parancsnokuk a tanács vb elnökhelyettese is egyben, s vele együtt öt tanácsstag-önkéntese van a testületnek.

MINDEZT a próba előtt, s az Anilka-polka és a Stiglicz-valcer közötti szünetben mondták el nekünk. Őket és bennünket is siettetett az idő: rájuk a májusi, nemzetiségi nap másorának megbeszélése és mintegy 40 szereplő várt, ránk meg a szomszédos pilisszántói tanácsházán számítottak egy kis esti beszélgetésre, amiről a következő számban írunk majd olvasóinknak.

A zenekarvezető: id. Minárik Béla
Galva József, a zenekar egyik alapító tagja



Hangzik a tanácsterem az Anilka-polkától — próbál az együttes





Mindkét szabálytalansággal sűrűn találkozunk. A tűzcsapszekrényben levő felszerelések piszkosak, és a tömlő szakadt

A korábbi tapasztalatok arra készítettek bennünket, hogy rendszeressé tegyük a fővárosi létesítmények éjszakai ellenőrzését. A legutóbbi akcióra, ami egyúttal a harmadik volt, a múlt év november 29-én került sor. Tíz bizottság indult körútjára 22 órakor, hogy az előzőkhöz hasonlóan, most könnyűipari üzemek éjjeli műszakjában ellenőrizze a termelés tűzbiztonságát. Az előző két ellenőrzésen csak a mi szerveink vettek részt; a mostaniba a rendőrség is bekapcsolódott. Miután korábban nemcsak a tűzrendészetbe, hanem a társadalmi tulajdon védelmébe ütköző szabálytalanságokat is észleltünk, meghívtuk a Budapesti Rendőr-főkapitányság illetékes szerveit is. Ők tíz fővel vettek részt az akcióban.

Nincs mód arra, hogy részletesen ismeressem az ellenőrzés valamennyi tapasztalatát. De szükségtelen is lenne, miután az egyes bizottságok, ha más körülmények között is, nagyjából hasonló hiányosságokat észleltek, amelyekből így módunkban áll néhány általánosítani.

Legsúlyosabb és ismétlődő tapasztalatként a felelősségérzet hiányát állapítottuk meg. Nem egy olyan éjjelizsakmány vezetővel, művezetővel találkoztunk, akiknek

Ahogy némely helyeken a tűzveszélyes folyadékok tárolását elképzelik...



halvány fogalmuk sem volt tűzrendészeti kötelemikről, s egyáltalán arról, hogy ők nemcsak a termelésért, hanem mindenolyasmért felelősek, ami műszakjukban az üzem területén történik.

Hasonlóan súlyos és általános hiányosság volt a műszak befejeztével kötelező el-

KÖZÖS éjszakai ellenőrzésen

írta: Holdampf Károly tű. alez.

lenőrzés elmulasztása. Találtunk olyan asztalosműhelyt, ahol a munka végeztével

„elfelejtették“

eloltani a tüzet a kályhában. Ugyanitt a takarítást úgy hajtották végre, hogy a forgácsot, fűrészport, hulladékot egyszerűen a gépek, munkapadok alá seprték; az áramtalanításról is megfeledkeztek, pedig fő helyen volt a szakaszkapcsoló. Különálló és nem nagy üzembről van szó, de a nagyfokú beépítettség és zsúfoltság olyan, hogy ha kigyullad, néhány percen belül beláthatatlan károkat okoz a tűz.

Egy másik helyen, az egyik üzemépület falánál disszouzgáz-palackot találtunk rögzítetlenül, ferde talajra állítva. A hegesztők talán nem is gondolták, hogy dolgozó-társaik életét veszélyeztetik, amikor felelőtlenül otthagyták.

Szinte minden ellenőrzött üzemben a tűzvédelmi berendezések, felszerelések és kézi oltók készenléti állapota is kifogásolható volt. Az egyiket eltorlaszolták, a másik megközelítése körülményes volt, s mindez nem a zsúfoltság, hanem az anyagmozgatók, raktárosok gondatlansága miatt. Pedig olykor csupán egy ládát kellett volna fél méterrel arrább elhelyezni.

„Jelképes“ falitűzcsap-szekrényeket is találtunk. Szemre mutattak, csak éppen az volt a hibájuk, hogy ha tömlő volt bennük, akkor hiányzott a sugárcső, s ha netán mindkettőt megleltük, akkor a tömlő volt használhatatlan állapotban...

Általános hiányossággént tapasztaltuk a közlekedési utak eltorlaszolását is. Az egyik textilgyár fonalraktárában például útban hagyták a rakodógépet, és ha ott történetesen tűz keletkezik, nem csupán a közle-

kedés lehetetlen, hanem a tűzoltók tesepségét is feleslegesen veszélyeztetik.

A bútorgyárakban a tűzveszélyes folyadékok szabálytalan tárolásával találkozunk szinte lépten-nyomon. Egyrészt a felnyomatatos termeléshez szükséges mennyisé főbbszörösét tartották a munkahelyen másrészt egyik-másik helyen nyitott edényekben tárolták azokat. Az egyik bútorgyárban még tovább súlyosbították a amúgy is veszélyes helyzetet: a tűzveszélyes folyadékot a különböző faárukka együtt tárolták az udvaron...

A textilipari üzemekben jöcskán találunk szövőgépeket, amelyekben négy-öcentiméter vastagságban rakódott le a textilpihe. Eszerint a hétfévi nagytakarítás sem hajtották végre, miután mi hétfőn éjjel ellenőriztünk, s akkor észleltük az említetteket. Szerencsére a rendszeresen takarított gépek javára billent a mérleg nyelve, ami azonban mit sem von le a körülmenyek súlyosságából.

Az ellenőrzés során

különös figyelmet

fordítottunk a tűzriadó tervekre. Kéréssünkre a portások rögtön előadták, tehát

hollétüket ismerték, ami a korábbiakhoz képest már bizonyos mérvű haladásnak tekinthető. A fő hiba azonban ott volt hogy a riadótervek tartalmát már sem a portások, sem pedig a művezetők nem ismerték, sőt azok olyan adatokat is tartalmaztak, amelyek nem fedték a valóságot. Nem egy helyen négy-öt éve készítették a tervet. Azóta számos személyi változás

A dugaszolót kihúzták ugyan, de a főző közelében levő papirdoboz itt sem valami szivderítő látvány...

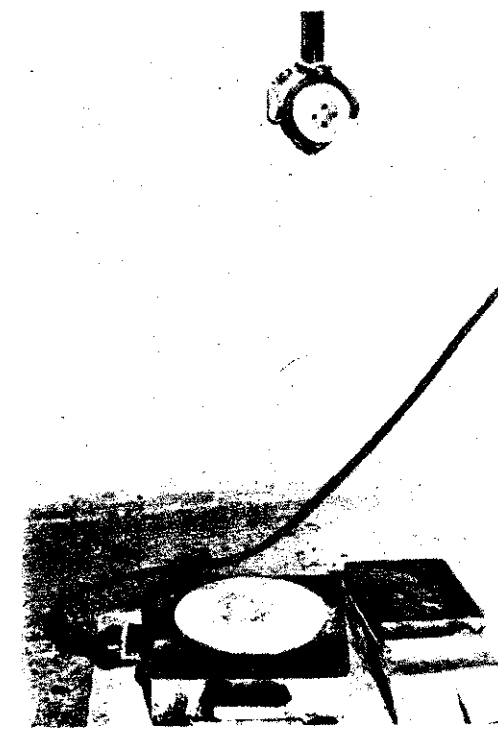

A segélyzőpénztár felhívása

AZ ÖNKÉNTES TŰZOLTÓTESTÜLETEK SEGÉLYZŐPÉNZTÁRÁNAK ÜGYVITELI SZABÁLYZATA ÉRTELMÉBEN a községi tanácsi végrehajtó bizottságok minden év január 31-ig tartoznak valamennyi önkéntes és ifjúsági tűzoltót biztosítani a Segélyzőpénztárnál, tűzoltás vagy tűzoltói szolgálat közben történt baleset esetére.

Az eddig kialakult gyakorlat szerint személyenként és évenként továbbra is 3,— Ft, ifjúsági tűzoltók után (16 éves korig) pedig személyenként és évenként 1,— Ft biztosítási díjat kell fizetni. A pártoló tagok kivételével biztosítani kell az önkéntes tűzoltótestület valamennyi tagját.

A BIZTOSÍTÁSHOZ A KÖZSÉGI TANÁCS VB-NEK 3 PÉLDÁNYBAN KIMUTATÁST KELL KÉSZÍTENIE, és ezek a következő adatokat tartalmazták:

Sorszám, a testületi tag neve, tűzoltó-igazolványának száma, életkora, polgári foglalkozása. (E célra nem adunk ki külön nyomtatványt.)

Egyidejűleg a kimutatás megküldésével a testületi tagok, valamint az ifjúsági tűzoltók után járó tagsági díj összegét 1966. január 31-ig be kell fizetni a 215 338—VI. számú OTP csekkszámlára, az Önkéntes Tűzoltótestületek Segélyzőpénztárának címére (Bp. V., Néphadsereg u. 9.). A biztosítási díj összege a községi tanács költségvetésében a „Rendbiztonság” c. alatt szerepel.

A BIZTOSÍTÁSI DÍJ BEFIZETÉSÉNEK ELMULASZTÁSA, VAGY HIÁNYOS BEFIZETÉS ESETÉN az önkéntes tűzoltók nem tarthatnak igényt segílyre, ezért szükséges, hogy a testület parancsnoka, illetve egyik vezetőségi tagja szorgalmazza a községi tanácsoknál a határidőre történő befizetést és az említett kimutatás megküldését.

**BM TOP TŰZOLTÓTESTÜLETEK
FELÜGYELETI OSZTÁLYA**



JANUÁR

1	Szombat	Újév
2	Vasárnap	Ábel
3	Hétfő	Genováva
4	Kedd	Leona
5	Szerda	Simon
6	Csütörtök	Boldizsár
7	Péntek	Attila
8	Szombat	Szörény
9	Vasárnap	Marcell
10	Hétfő	Melánia
11	Kedd	Ágota
12	Szerda	Ernő
13	Csütörtök	Veronika
14	Péntek	Bódog
15	Szombat	Lóránt
16	Vasárnap	Gusztáv
17	Hétfő	Antal
18	Kedd	Piroska
19	Szerda	Sára
20	Csütörtök	Fábián, Seb.
21	Péntek	Ágnes
22	Szombat	Artúr
23	Vasárnap	Zelma
24	Hétfő	Timót
25	Kedd	Pál
26	Szerda	Vanda
27	Csütörtök	Angelika
28	Péntek	Károly
29	Szombat	Adél
30	Vasárnap	Mártonka
31	Hétfő	János

FEBRUÁR

1	Kedd	Ignác
2	Szerda	Karolin
3	Csütörtök	Balázs
4	Péntek	András
5	Szombat	Ágota
6	Vasárnap	Dorottya
7	Hétfő	Tóder
8	Kedd	Aranka
9	Szerda	Alex
10	Csütörtök	Elvira
11	Péntek	Bertold
12	Szombat	Lidla
13	Vasárnap	Ella
14	Hétfő	Bálint
15	Kedd	Kolos
16	Szerda	Julianna
17	Csütörtök	Donát
18	Péntek	Simon
19	Szombat	Zsuzsanna
20	Vasárnap	Aladár
21	Hétfő	Eleonóra
22	Kedd	Gerzson
23	Szerda	Alfréd
24	Csütörtök	Mátyás
25	Péntek	Géza
26	Szombat	Sándor
27	Vasárnap	Ákos
28	Hétfő	Elemér

19 A TŰZ

JÚLIUS

1	Péntek	Tibold
2	Szombat	Ottokár
3	Vasárnap	Kornél
4	Hétfő	Ulrik
5	Kedd	Emese
6	Szerda	Csaba
7	Csütörtök	Cirill
8	Péntek	Erzsébet
9	Szombat	Lukrécia
10	Vasárnap	Amália
11	Hétfő	Lili
12	Kedd	Izabella
13	Szerda	Jenő
14	Csütörtök	Eörs
15	Péntek	Henrik
16	Szombat	Valter
17	Vasárnap	Elek
18	Hétfő	Frigyes
19	Kedd	Emília
20	Szerda	Illés
21	Csütörtök	Dániel
22	Péntek	Magdolna
23	Szombat	Lenke
24	Vasárnap	Kinga
25	Hétfő	Jakab
26	Kedd	Anna
27	Szerda	Olga
28	Csütörtök	Ince
29	Péntek	Márta
30	Szombat	Judit
31	Vasárnap	Oszkár

AUGUSZTUS

1	Hétfő	Péter
2	Kedd	Lehel
3	Szerda	Hermina
4	Csütörtök	Domonkó
5	Péntek	Krisztina
6	Szombat	Berta
7	Vasárnap	Ibolya
8	Hétfő	László
9	Kedd	Emőd
10	Szerda	Lőrinc
11	Csütörtök	Zsuzsanna
12	Péntek	Klára
13	Szombat	Ipoly
14	Vasárnap	Össé
15	Hétfő	Mária
16	Kedd	Ábrahám
17	Szerda	Jácint
18	Csütörtök	Ilona
19	Péntek	Huba
20	Szombat	Alkalm.
21	Vasárnap	Sámuel
22	Hétfő	Menyhé
23	Kedd	Fülöp
24	Szerda	Bertalan
25	Csütörtök	Lajos
26	Péntek	Izsó
27	Szombat	Gebhár
28	Vasárnap	Ágoston
29	Hétfő	Erneszt
30	Kedd	Róza
31	Szerda	Erika

MÁRCIUS

ÁPRILIS

MÁJUS

JÚNIUS

Kedd	Albin
Szerda	Lujza
Csütörtök	Kornélia
Péntek	Kázmér
Szombat	Adorján
Vasárnap	Leonóra
Hétfő	Tamás
Kedd	Zoltán
Szerda	Franciska
Csütörtök	Ildikó
Péntek	Szilárd
Szombat	Gergely
Vasárnap	Krisztián
Hétfő	Matild
Kedd	Nemzeti Ann.
Szerda	Henriette
Csütörtök	Gertrúd
Péntek	Sándor, Ede
Szombat	József
Vasárnap	Hubert
Hétfő	Benedek
Kedd	Katalin
Szerda	Viktorián
Csütörtök	Gábor
Péntek	Irén
Szombat	Emánuel
Vasárnap	Hajnalka
Hétfő	Gedeon
Kedd	Augusztá
Szerda	Izidor
Csütörtök	Árpád

1	Péntek	Hugó
2	Szombat	Ferenc
3	Vasárnap	Rikárd
4	Hétfő	Felsz. Ann.
5	Kedd	Vince
6	Szerda	Vilmos
7	Csütörtök	Hermann
8	Péntek	Dénes
9	Szombat	Erhardt
10	Vasárnap	Húsvét
11	Hétfő	Húsvét
12	Kedd	Gyula
13	Szerda	Ida
14	Csütörtök	Tibor
15	Péntek	Anasztázia
16	Szombat	József
17	Vasárnap	Rudolf
18	Hétfő	Ilma
19	Kedd	Emma
20	Szerda	Tivadar
21	Csütörtök	Konrád
22	Péntek	Csilla
23	Szombat	Béla
24	Vasárnap	György
25	Hétfő	Márk
26	Kedd	Ervin
27	Szerda	Arisztid
28	Csütörtök	Valéria
29	Péntek	Péter
30	Szombat	Katalin

1	Vasárnap	Munka ün.
2	Hétfő	Zsigmond
3	Kedd	Irma
4	Szerda	Flórián
5	Csütörtök	Gottárd
6	Péntek	Frida
7	Szombat	Gizella
8	Vasárnap	Mihály
9	Hétfő	Gergely
10	Kedd	Ármin
11	Szerda	Ferenc
12	Csütörtök	Pongrác
13	Péntek	Szervác
14	Szombat	Bonifác
15	Vasárnap	Zsófia
16	Hétfő	Mózes
17	Kedd	Paskál
18	Szerda	Erik
19	Csütörtök	Ivó
20	Péntek	Bernát
21	Szombat	Konstantin
22	Vasárnap	Júlia
23	Hétfő	Dezső
24	Kedd	Eszter
25	Szerda	Orbán
26	Csütörtök	Fülöp
27	Péntek	Gyula
28	Szombat	Emil
29	Vasárnap	Punkosd
30	Hétfő	Janka
31	Kedd	Angela

1	Szerda	Tünde
2	Csütörtök	Anna
3	Péntek	Klöffel
4	Szombat	Ferenc
5	Vasárnap	Bonifác
6	Hétfő	Norbert
7	Kedd	Róbert
8	Szerda	Medárd
9	Csütörtök	Félix
10	Péntek	Margit
11	Szombat	Barnabás
12	Vasárnap	János
13	Hétfő	Antal
14	Kedd	Vazul
15	Szerda	Jolán
16	Csütörtök	Ferenc
17	Péntek	Tőhötöm
18	Szombat	Arnold
19	Vasárnap	Gyórfás
20	Hétfő	Rófael
21	Kedd	Alajos
22	Szerda	Paulina
23	Csütörtök	Zoltán
24	Péntek	Iván
25	Szombat	Vilmos
26	Vasárnap	János, Pál
27	Hétfő	László
28	Kedd	Ireneus
29	Szerda	Péter, Pál
30	Csütörtök	Pál

INDÉSZET FALI NAPTÁRA 66

SZEPTEMBER

OKTÓBER

NOVEMBER

DECEMBER

Csütörtök	Egyed
Péntek	István
Szombat	Hilda
Vasárnap	Rozália
Hétfő	Viktor
Kedd	Ida
Szerda	Regina
Csütörtök	Mária
Péntek	Ádám
Szombat	Erik
Vasárnap	Teodóra
Hétfő	Mária
Kedd	Ludovika
Szerda	Szeránke
Csütörtök	Enikő
Péntek	Edit
Szombat	Zsófia
Vasárnap	József
Hétfő	Vilhelmina
Kedd	Friderika
Szerda	Máté
Csütörtök	Móric
Péntek	Tekla
Szombat	Gellért
Vasárnap	Kleofás
Hétfő	Juztina
Kedd	Adalbert
Szerda	Vencel
Csütörtök	Néphads. n.
Péntek	Jeromos

1	Szombat	Malvin
2	Vasárnap	Petra
3	Hétfő	Helga
4	Kedd	Ferenc
5	Szerda	Aurél
6	Csütörtök	Brúnó
7	Péntek	Amália
8	Szombat	Etelka
9	Vasárnap	Dénes
10	Hétfő	Gedeon
11	Kedd	Brigitta
12	Szerda	Miksa
13	Csütörtök	Kálmán, Ede
14	Péntek	Helén
15	Szombat	Teréz
16	Vasárnap	Gál
17	Hétfő	Hedvig
18	Kedd	Lukács
19	Szerda	Péter
20	Csütörtök	Irén
21	Péntek	Orsolya
22	Szombat	Előd
23	Vasárnap	Gyöngyike
24	Hétfő	Salamon
25	Kedd	Blanka
26	Szerda	Dömötör
27	Csütörtök	Stabina
28	Péntek	Simon
29	Szombat	Nárcisz
30	Vasárnap	Alfonz
31	Hétfő	Farkas

1	Kedd	Marianna
2	Szerda	Achill
3	Csütörtök	Győző
4	Péntek	Károly
5	Szombat	Imre
6	Vasárnap	Lénárd
7	Hétfő	Okt. Szoc. F.
8	Kedd	Gottfried
9	Szerda	Tivadar
10	Csütörtök	András
11	Péntek	Márton
12	Szombat	Jónás
13	Vasárnap	Szaniszló
14	Hétfő	Klementina
15	Kedd	Lipót
16	Szerda	Ódon
17	Csütörtök	Hortense
18	Péntek	Jenő
19	Szombat	Erzsébet
20	Vasárnap	Jolán
21	Hétfő	Olivér
22	Kedd	Cecília
23	Szerda	Kelemen
24	Csütörtök	János
25	Péntek	Katalin
26	Szombat	Milos
27	Vasárnap	Virgil
28	Hétfő	Stefánia
29	Kedd	Noé
30	Szerda	András

1	Csütörtök	Elza
2	Péntek	Aurélia
3	Szombat	Ferenc
4	Vasárnap	Borbála
5	Hétfő	Vilma
6	Kedd	Miklós
7	Szerda	Ambrus
8	Csütörtök	Mária
9	Péntek	Natália
10	Szombat	Judit
11	Vasárnap	Árpád
12	Hétfő	Gabriella
13	Kedd	Luca
14	Szerda	Szilárdka
15	Csütörtök	Valér
16	Péntek	Etelka
17	Szombat	Lázár
18	Vasárnap	Augusztá
19	Hétfő	Pelágia
20	Kedd	Teofil
21	Szerda	Tamás
22	Csütörtök	Zénó
23	Péntek	Viktória
24	Szombat	Ádám, Éva
25	Vasárnap	Karácsony
26	Hétfő	Karácsony
27	Kedd	János
28	Szerda	Kamilla
29	Csütörtök	Tamás
30	Péntek	Dávid
31	Szombat	Szilveszter

Előfizetőink figyelmébe!

Az 1966-os esztendőben szeretnénk zökkenőmentesebbé tenni lapunk küldését, de ehhez Előfizetőink segítségét is kérjük. Mindenekelőtt szíveskedjenek legkésőbb január 15-ig befizetni az idei előfizetési díjat. Ezt akár a mellékelt csekklap felhasználásával, akár biankó csekken is megtehetik, egyszámlaszámunk: 151 110.—K 95 feltüntetésével.

Az a kérésünk továbbá, hogy lehetőleg fél évre vagy egész évre fizessék elő a Magyar Tűzoltót. Ugyanis a Posta Központi Hírlap Iroda terjeszti a lapot, és a változások gyakori átvezetése akadályozhatja a folyamatos expediálást.

Amennyiben késedelmesen, vagy nem a Kívánt példányszámban érkezik meg lapunk Előfizetőinkhez, akkor szíveskedjenek haladéktalanul értesíteni erről a szerkesztőséget, hogy idejében intézkedhessünk. A tévesen küldött példányokat pedig utánvétellel küldjük vissza a szerkesztőség címére.

A példányszám- vagy a címváltozásokat legkésőbb az adott hónapot megelőző hó 10-ig meg kell kapnunk, minthogy máskülönben nem intézkedhetünk idejében.

A Magyar Tűzoltó példányonkénti ára továbbra is 1.— Ft.

SZERKESZTŐSÉG



Ez viszont annál inkább megnyugtató, minthogy valóban az előírt mennyiséget tárolják



A képen egy éjjeliőrt kérdezzetnek. A legfontosabb tudnivalókat ismerte. „csupán” a tűzriadó tervről nem hallott semmit



őrtént: más a vezető; a névsorban szereplők jó része már régen nem dolgozik az üzemben. Ilyenformán, szükség esetén emhogy az intézkedés tervszerűségét segíti elő a terv, hanem inkább kapkodást, úrzavart okozna.

Az említett esetekből mindenképpen azt következtetést kellett levonnunk, hogy az igen fontos okmányt feleslegesnek tartják és még annyi fáradságot sem vetnek maguknak, hogy legalább a Szervezeti és Működési Szabályzatban foglaltakat legegyszerűsítsék.

Vizsgáltuk a portaszolgálatot és a létesítmények őrzésének körülményeit is. Ez gyanú elsősorban a rendőr elvtársak feladata volt, de tűzoltószemmel is könnyen megállapítható, hogy meglehetősen sok és lykor eléggé súlyos a hiányosság.

Az egyik gyakorta ismétlődő, hogy a leggyakoribb helyen, minden

igazoltatás nélkül

beengedtek bennünket, s a kért okmányokat, adatokat rendelkezésünkre bocsátották. (Igaz, ennek az ellenkezőjével is találkozunk. Az egyik telepen akkora volt a tűzbuzgóság, hogy a szabályszerű személynévkönyv ellenőrzésén túl, még az URH-őrrel is le akarták igazoltatni a bizottság tagjait.)

Az őrzés egyik alapvető hibájának tartjuk, hogy sehol nincs írásban meghatározva a portások és éjjeli őrök feladata. Így az ellenőrző szolgálatuk végrehajtása ötletszerű; az ellenőrzés megtörténtét csak kevés ilyen tudják igazolni.

Bőven találtak hiányosságot a rendőr elvtársak is. Az előbbieken túl nem egy ilyen kellett megállapítaniuk, hogy bizony az idegenek is minden nehézség nélkül behatolnak az üzem területére. Néhány létesítményben valóságos kinyúlás ez a lehetőség. Az egyik üzem új rítésének a kivitelezése még meg is nyílt a behatolást. A másik üzemben gátörmeléket raktak a kerítés mellé, teljes magasságig; még „szerencse”, hogy a kerítés tetején ott állt a szigorú szövegű figyelmeztető tábla, miszerint arra a helyre törmelék lerakása tilos...

Meglehetősen rövid időt tölthettünk egy-egy helyen, ennek ellenére többségében hihetetlen tapasztalatokkal távoztunk. Azt az a körülmény is alátámasztja, hogy az ellenőrzést követően 5 személy ellen szabálysértési eljárást kezdeményeztünk. Az üzem vezetőjével szemben pedig szigilizációt alkalmaztunk. Hasonlóan intézkedett a rendőrhatalóság is.

A tapasztalatokat összegezve, arra a megállapításra jutottunk, hogy a Könyv-üzem ipari Minisztérium főfelügyelete alá tartozó és általunk ellenőrzött létesítményekben a tűzrendszert számos vonatkozásában még nem a jelentőségének megfelelően kezelik. Az

általánosan ismétlődő,

súlyos és kevésbé jelentős hiányosságok arra vallanak, hogy az érintett vezetők nem okultak a közelmúlt nagy tüzeseteiből. Súlyosbítja a helyzetet, hogy egytől-egyig évek óta ismétlődő kérdésekről van szó, s úgy érzem, hogy ebben a mi következtetésünk is közrejátszott. Mert ha kezdettől fogva nagyobb szigorral jártunk volna el a szabálytalanságokért felelősökkel szemben, ma már nem itt tartanánk.

Véleményem szerint az ellenőrzés alkalmával talált hiányosságok oka a következőkben keresendő:

1. A 27/1964. számú Könyv-üzem ipari Miniszteri Utasítás kiadása után nem intézkedtek megfelelően annak végrehajtásáról, azt a középírányító szervek nem dolgozták fel, illetve a végrehajtást nem kötötték határidőkhöz.

2. A vállalati átszervezések óta, a vállalatok központjában nem fordítanak fontosságának megfelelő gondot a tűzrendszeti kérdésekre, és az említett szervek ellenőrző tevékenysége jobbra csak formális.

3. A felsőbb szervek magatartásából következően a létesítményekben is laza a tűzrendszeti fegyelem. A létesítmények vezetői és az ottani tűzrendszeti szervezet

nem megfelelően dolgozták ki a tűzrendszeti feladatokat, és arról sem gondoskodtak, hogy a tennivalókat a dolgozók megismerjék.

4. A hiányosságokért a tűzrendszeti hatóságok is felelősek, mivel a tapasztaltak legtöbbször olyan volt, amelyet rendszeres ellenőrzéssel és következetességgel már fel lehetett volna számolni.

Meg kívánom jegyezni, hogy írásomban szándékosan mellőztem az üzemek nevét. Nem azért választottam ezt a módot, hogy elkerüljem az esetleges sértődéseket, hanem amiatt, mert a hiányosságok többé-kevésbé minden üzemre jellemzőek voltak. Így

név nélkül is

mindenki levonhatja a kellő tanulságot, magáénak érezheti, ami őt illeti, és azok is okulhatnak belőle, ahol ugyan még nem volt ellenőrzés, de hasonló hiányosságok vannak.

Befejezésül hadd idézzem az egyik létesítmény vezetőjének megjegyzését. Az illető akkor tette ezt, amikor a tüzesetet követően a felelősség megállapítása volt soron. „Könyv-üzem most utólag okosnak lenni” — mondotta az illető lakónikus rövidséggel, és volt is némi igazsága ennek a mondásnak. Csak éppen az volt a szépséghibája, hogy nem a tűz előtt, hanem utána hangzott el... Éppen ezért nekem az a véleményem, hogy mi sem várjuk meg intézkedéseinkkel az ilyen „lehetőséget”, hanem éppen a baj elkerülése érdekében — okosan, átgondoltan, de minél sürgősebben intézkedjünk.

Ez a látvány sem ritka némely textilgyárban...

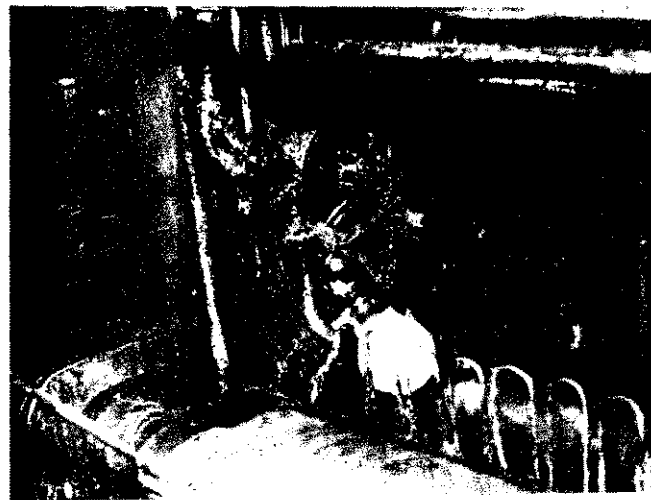
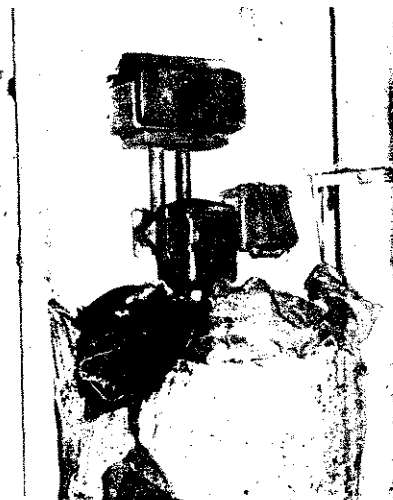

A szeghalmi önkéntesek zenekara, bár sok akadályt kellett megküzdnie, néhány éves működése során megérdemelt elismerést vívott ki magának. Jelenlegi létszámuk tizenhat. El vannak látva egyruhával, sőt esőköpennyel is, próbahelyiségük is van, azonban a hangszerek egy részét sajnos még most is kölcsön kell kérniük. De biznak abban, hogy a tanács, akárcsak az egyruhára ellátást, idővel ezt is megoldja.

Közreműködésükre mindenkor szívesen várják a közég és a járás társadalmi szervezetei. Minden ünnepségen részt vesznek. Természetesen a tűzoltóversenyeken is. A művelődési zenével kísérik ki az állományt, több esetben térzenét adtak az ifjúsági parkban és a társadalmi ünnepségeken is szívesen szerepelnek.

Szakmai képzettségük fejlesztésére is gondot fordítanak. Karmestereik, Kincses Gyula önk. tű. alhdgy. Békéscsabára jár zenekolába. Hetenként egyszer úgynevezett összejövetel tartanak, ezeken az összejöveteleken „házi feladatokat” kapnak a karnagytól és azokat a következő próbára meg kell tanulniuk.

Közösségi szellemük és fegyelmük is kifogástalan. Egyébként képletesen szólva csak „másodállásban” muzsikálnak, mivel ugyanolyan tevékeny önkéntes tűzoltók, mint a többiek. A területfelősi munkától kezdve a mezőgazdasági ellenőrzésig, minden feladattól kivesszük a részüket. Négyen közülük példamutató testületi tevékenységükért pénzjutalomban is részesültek.

Balogh József
tű. szds,
Szeghalom

Tábik bácsi búcsúja

Eredményekben gazdag négy év-tizedes munkálkodás után fájó szívvel búcsúzott Tábik Mihály önk. tű. szds. galgahévízi parancsnok szeretett testületétől. Nem szívesen vált meg az önkéntesektől, azonban súlyos betegsége képtelenné teszi tisztiségének további betöltésére.

1925-ben lépett be a helyi önkéntes tűzoltóság soraiba és 1942-től látta el a parancsnoki funkciót.

Az önkéntesek, irányításával, igen jó eredményeket értek el. Versenycsapatát minden évben a díjazottak között szerepelték. 50 éves jubileumuk alkalmával a faluban rendezett járási találkozóan két első helyezést is szereztek.

Tábik bácsi a helyi tsz tűzrendészeti helyzetének megszilárdítását is odaadóan segítette. A közég vezetői szerették és tisztelték, s mindenben támogatták munkáját. A testület tagsága szívesen hajtotta végre a Tábik elvtárs által megszabott feladatokat.

Ünnepi tanácsulésen búcsúztunk a veterán parancsnoktól. Kocsis Mihály elvtárs a járási tanács igazgatási osztályának képviselőjében jutalmat és elismerő oklevelet adott át a 72 éves Tábik bácsinak, a közég vezetői pedig ugyancsak sok szeretettel nyilatkoztak tevékenységéről.

Dallos Ferenc önk. tű. alhdgy-ot biztált meg a parancsnoki tisztség betöltésével. Reméljük, hogy elődjéhez méltóan tevékenykedik majd, a búcsúzó Tábik elvtársnak pedig megköszönjük odaadó munkálkodását és még nagyon sok boldog évet kívánunk neki.

Örkényi József
tű. szds.
Aszód

Úgy gondolom, hogy bár nem friss esemény, mégis érdemes megemlékezni a járásunk területén utolsóként megtartott összejövetel, támadási gyakorlatokról. Annál is inkább, mivel a sikeres végrehajtáshoz igen nagy segítséget adtak a járási tanács igazgatási osztálya, valamint a községi szervek vezetői. Parancsnokságunk is igyekezett megadni a tőle telhető támogatást. A lánások meg a tsz-ek messze-menően biztosították a gyakorlat megtartásához szükséges feltételeket. megfelelő szállítóeszközökről is gondoskodtak.

A jó szervezés eredményeként 33 közséből mindössze 4 csapat nem vett részt a gyakorlaton, de ezeket is elfoglalták akadályozták. A parancsnokokat és a beosztotta-

kat fegyvelmezett magatartás jellemezte. Az oltási munkálatokat a helyi parancsnokok vezették. A szervezéshez és lebonyolításhoz a járási parancsnokság területfelősei is értékes támogatást adtak. A vb-elődök s több közséből a párttitkárok is alkísérték a csapatokat és igen megelégedetten nyilatkoztak a gyakorlatokról. Különösen az Anaracson, Dombrádon és Ujkenézen megtartott gyakorlatok színvonala volt kiemelkedő. A dombrádaiak különben a kulturális munkában is jeleskednek.

Úgy gondolom, ezek az eredmények a továbbképzés szempontjából is igen biztatóak.

Bodnár Zoltán
tű. alhdgy.
Kisvárd



Másként is lehetne...

Ecsér közeg eléggé tavol esik a állam tűzoltóegységektől és üzemek alkalmával eléggé nehezen kezelhető meg, miután viszonylag is eléggé hosszú. Természetesvetkezeti létesítményeit szétszórtan telepítették és tűzrendészeti helyzetük még koránsem kifogástalan. Már csak ezért is szükség lenne a faluban egy jól szervezett önkéntes tűzoltóságra.

A testület azonban évek óta gyengén tevékenykedik, mivel nem kapja meg fenntartó szervétől a szükséges segítséget. A vezetőség is eléggé tapasztalatlan, rendszertelenül üléseznek, a közgyűléseket sem mindig tartják meg, s nem hoznak határozatot a testületi munka megjavítására, vagy ha hoznak is, nem hajlják végre. A továbbképzések is

rendszertelenek, az önkéntesek megjelenése igen hiányos. A járási versenyeken részt vesznek ugyan, de felkészületlenségük miatt gyenge eredményeket érnek el. A területfelősi munka sem hatékony, a faluban még sok tűzrendészeti szabálytalansággal találkozhatunk.

Véleményem szerint ezek a hibák elsősorban annak tulajdoníthatók, hogy a helyi tanács és a tűzrendészeti bizottság kevés irányítást, támogatást ad az önkénteseknek. Ideje lenne már változtatni ezen a helyzeten, mert szükségtelen bizonygatnom, hogy egészen másként is lehetne.

Orsós János
tű. őrm.
Pásztó

Évzáró az Acélgárban

Az idén 91 éves salgótarjani acélgári létesítményi tűzoltóság december 15-én értékelte 1963. évi tevékenységét. A jelenleg 33 főből álló csapat valamennyi tagja megjelent az összejövetelen. Ullmann Gyula parancsnok bevezető szavai után a vállalat tűzrendészeti előadója számolt be az elvtársak tevékenységéről és különösen arra hívta fel figyelmüket, hogy fokozottabban ellenőrizzék a használati szabályok megtartását. Kiemelte, hogy különösen a már 91 éves üz-

mi épületekben okoz sok gondot az előírások megtartása, mivel ezekben a műhelyekben a dolgozók létszáma is jelentős.

Az elmúlt esztendő tűzkármentesen zárta. Ezért a vállalat vezetősége nevében is köszönetet mondott a gyári tűzoltóság kollektívájának. A beszámoló elhangzása után Antal Gyula igazgató a legjobb munkát végzett tűzoltó elvtársakat megjutalmazta. A rendezvény közös uzsonnával zárult.

Nagy Zoltán
Salgótarján

Nemrégiben új otthont kapott az enesi járási kirendeltség és a községi tűzoltótestület. A létesítményben tágas kultúrterem is van

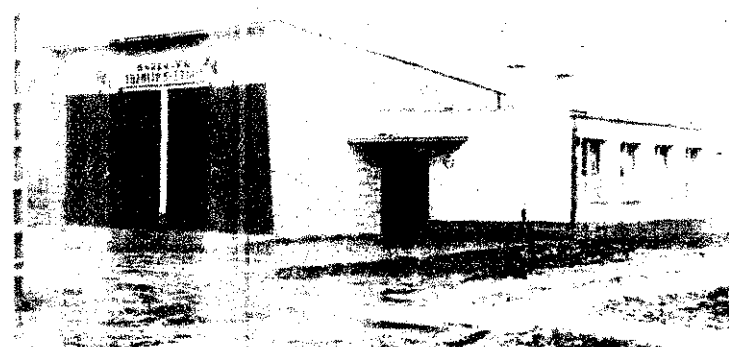

Csesztve nem nagy község, de az önkéntes tűzoltósága — már hosszabb idő óta kisebb hiányszágoktól eltekintve — megfelelően működik. Az utóbbi időben a tanács is több segítséget ad, a parancsnok pedig alaposabban foglalkozik az irányítással.

Jó lenne azonban, ha a vezetőség is aktívabb lenne, mert ez esetben a csesztveiek akár az elsők között is lehetnének járásunkban. A tűzoltókon mindenestre nem múlik...

Második felévi közgyűlésük ugyanis minden tekintetben sikeresnek bizonyult. A 24 önkéntesek közül 160 vendég jelent meg. A beszámoló a tanácselnök tartotta és ezt követően élénk vita során beszéltek meg a tennivalókat. A párttitkár és a KISZ-titkár is eljöttek és ugyancsak elismeréssel szóltak a testület munkájáról. Az ünnepség fogadalmatételével folytatódott, majd kulturális műsor következett, végül közös vacsora, amelyen az önkéntesek hozzátartozói is részt vettek.

Ledeczki János
tű. ftórm.
Balassagyarmat

Tartalmas tanácskozás

Néhány héttel ezelőtt mintegy 10 létesítményi tűzrendészeti előad tartott értekezletet Baján A megye szélsőre Duddás István tű. őrgy., megyei parancsnok helyettese is eljött.

Végvári István őrnagy elvtárs, bajai parancsnokság vezetője be számolójában részletesen értékelte a tűzrendészeti előadók munkáját s megemlítette, hogy az elmúlt é folyamán sok tüzeset keletkezett gondatlanságból, dohányzásból, vonatkozó szabályzatok megszegéséből. Ezzel kapcsolatosan önkritikusan felvetette, hogy a felsőbb szervek ellenőrzései sem voltak mindig eléggé körültekintők.

A jól dolgozó tűzrendészeti előadókát név szerint is megdicsérte és közülük oklevéllel jutalmazta meg Lovrity András, Tóth Sándor valamint Mándity József elvtársakat. Ezután Duddás őrnagy elvtárs emelkedett szóásra. Hangsúlyozta, hogy megnövekedett feladataink csak a vállalatvezetők fokozott segítségével oldhatjuk meg. Bírálati illetle a megyei tanács tő vezetőjét, mivel kevés vagy sermiféle segítséget nem nyújtanak hozzájuk tartozó tűzrendészeti előadóknak. Fő hibaként említette ellenőrzések hiányos voltát és fületlenségét.

A tartalmas beszámolót és a szözlalást igen élénk vita követ. Egymás után jelentkeztek az elvtársak, és emondották, hogy azük felölősségteljes munkájuk jeletőségét, de a vállalatok, intézmények vezetőitől általában kevés segítséget kapnak. A megyei szervektől is több támogatást kérnek mondták. A bajai hűtőházi t esetből is igyekeznek levonni tanulságokat, mert úgy gondolják ez az ő létesítményükben is fületlenül szükséges.

Végül, úgy gondolom, bátran mondhatom, hogy ez a tanácskozás elérte a célját, mert nemcsak bírálólag, hanem önkritikusan is felvetették a résztvevők problémáit és a parancsnok elvtárs tartair beszámolója is igen tanulságos számunkra.

Pechter Ferenc
tűzrendészeti előad
Baja



Oltási próba 1893-ban

A Tűzoltó Múzeum új kiállítása

Múzeumunknak a kézi tűzoltókészülékek fejlődésével foglalkozó anyagát — különös tekintettel az új gyártmányokra — nemrégiben felújítottuk. Az egyik folyosóit észti úgy alakítottuk ki, hogy összefüggő nagy felületet kapjunk. A mintegy 70 légyetméter nagyságú felületen, az 5 alaptípusra visszavezethető készülékek sorát a „tűzosztályok”, illetve a tűzoltókészülékek oltástechnikai besorolását ismerető tablóval nyitottuk meg. Egy tárcsa forgatásával leolvasható róla, hogy melyik készülék milyen tűz oltására alkalmas.

A készülék ismertetésekor először az alaptípust, majd a fejlődés jellegzetes állomásait, végül a mai, modern készülékeket mutatjuk be. A helyes használati módot minden új készüléknél feltüntettük.

Érdeklőségként megemlítem, hogy a vízszelöltő készülékek a legrégebbiek. Már 1864-ben szódabikarbónás víz és borkósav vegyi reakciója hajtotta ki a vizet Charlier és Vignon extinktórjából. A kénsavat is korán, már 1873-ban alkalmazták a borkósav helyett. Ez Dick és Cie nevéhez fűződik.

A tablón a Minimax-gyár jellegzetes, cukorsüveg alakú kézioltóját a Magyar Fém- és Lámpagyár „Optimus” elnevezésű készüléke követi. Érdekes fénykép örökítette meg az első tűzoltókészülék-bemutatók egyikét. 1893-ban a Geitner és Rausch-féle tűzoltószergyárban próbálták ki a Miller-féle készülékeket... A próba sikerét az bizonyítja, hogy a gyár a következő évben már forgalomba is hozta a Miller-féle szabadalom szerint gyártott extintórját.

A mai típusok között először szerepel kiállításunkban az 1965-ben gyártott ún. BÜT (bányászati), védett kivitelű vízszelöltő.

A habbalóltók első példányát különben 1906-ban, „Perkeo” néven, Németországban hozták forgalomba. Hazánkban 1909-ben ugyancsak „Perkeo” elnevezéssel áru-

sították az első vegyihabbal oltókat. A kiállított készülékek arról tanúskodnak, hogy a vegyi- és a léghabbalóltók formája eddig nem valami sokat változott.

A „Theo-fáklya” 1900-ban a porralóltó készülékek fejlődésének kezdetét jelentette. Az első Totáltól (1926) rövid, de gyorsan felfelé ívelő út vezetett a mai nagy hatásfokú pisztolyzárás készülékekig.

A gázzalóltó készülékek bemutatását sárga jelölőszínnel hangsúlyozzuk. A metilbromidos készülékek csak 1926-ban kezdtek elterjedni hazánkban. Számos változatuk közül az autó- és elektropaxot, a hátit és a targoncást emeltük ki. Említésre méltó, hogy 1929-ben már hőhatásra önműködően nyíló szórófejjel látták el a „Guvy” elnevezésű autózifonra emlékeztető készüléket.

Jóllehet, beépített berendezések oltóanyagaként már 1875-ben javasolták a szénsavat, a hordozható készülékekben mégiscsak az 1920-as években kezdték alkalmazni.

E készülékcsoporthoz — a kiállítási anyag tanúsága szerint is — egyre nagyobbakat gyártanak. Ma már 20 és 2x20 kilósakat is forgalomba hoznak.

A fejlesztési elképzelések nemegyszer kudarcot vallottak. A robbanóhordó, az oltógránát, a robbanódoboz, valamint a Pyrofuga-bomba például ma már csak a múlt mosolyra készítő emlékei.

Anyagunkat a készülékekre vonatkozó szabványok ismertetésével zárjuk. Ez alkalommal természetesen csak izelítőt adhattunk a témából, hiszen 47 eredeti készülék, 67 fotó, számos grafika meg szövegfelirat dokumentálja a készülékek fejlődését.

Ez úton is köszönetet kell mondanunk az Elzett Fémlémezipari Művek tűzoltókészülékek gyáregységének az új készülékekért, és mindazoknak, akik segítettek az anyag felújításában.

Minárovics János
tű. őrgy.

A „Theo-fáklya”, amelytől még nagyon hosszú volt az út a mostani legmodernebb porralóltó készülékekig

A legkorszerűbb hazai gyártmányokat is bemutatjuk

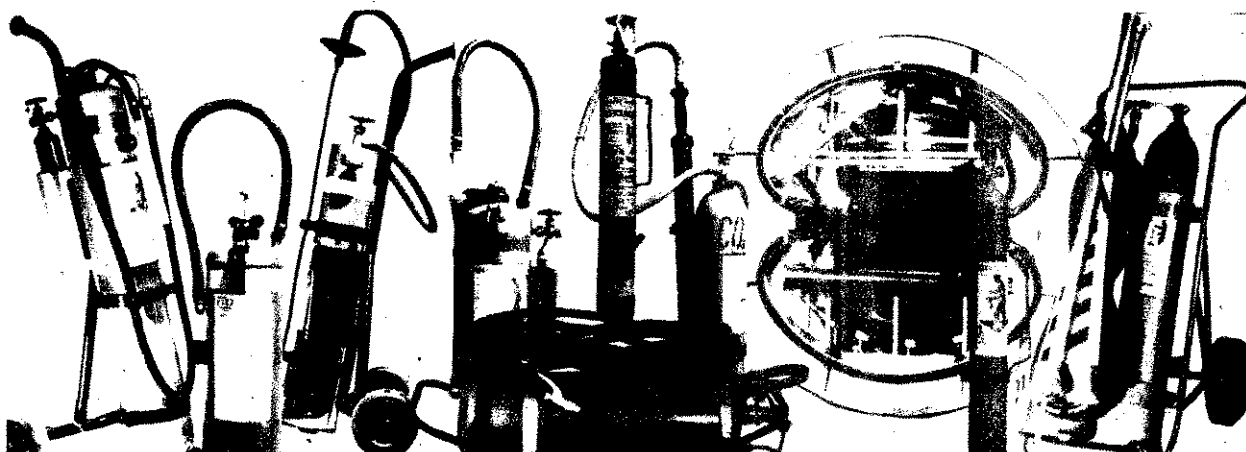
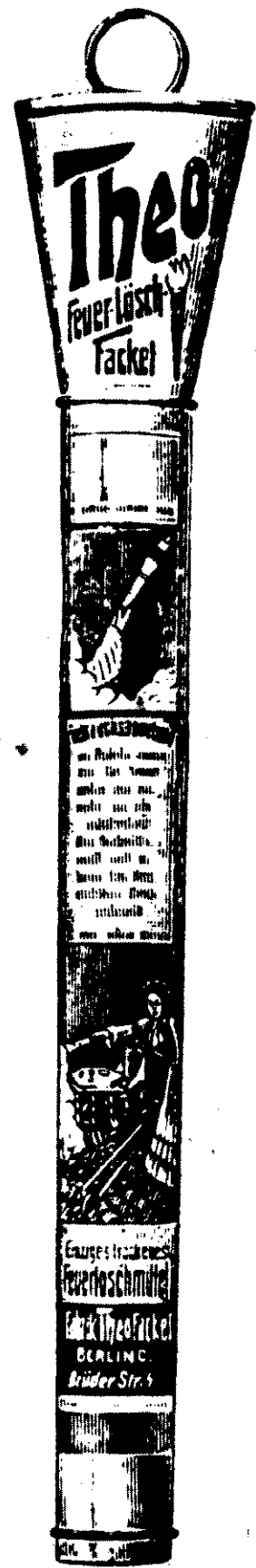

A ruggyantagyi tüzeset

1965. SZEPTEMBER 18-ÁN HAJNALBAN 2.42-kor az Országos Gumiipari Vállalat Cordatic Gyáregység — közismert néven a Ruggyantaárugyár — tisztiorán kigyulladt a tűzjelző észlelőközpontjának lámpája, és megszólt a riasztócsengő. A telefonügyelet megállapította, hogy a gumilágyító földszinti (32. számú) tűzjelzője jelzett. Mire az egység beosztottai leértek a szertárba, már kitörtött a riasztási lapot, ő maga is beégett és vonult a tűzhez. Az órs állandó híradása a diszpécseren jelentette a budapesti parancsnokság hírközpontjának, hogy a Ruggyantaárugyár gumipuhítójából a 33-es tűzjelző bejelzett. A hírközpont a bejelentésre végrehajtotta az előírt kiemelt riasztást és a káresethez kivonult a tűzoltási csoport vezetésével még két fecskendő és a porral oltó. Ezek az egységek a tűzjelzéstől számított 5 percen belül a helyszínre voltak, és utána sűrű időközökben mind riasztóbb visszajelzések érkeztek a budapesti parancsnokságra.

5.52-kor a tűzoltási csoport visszajelzése már 5-ös tüzet jelentett, mire a kárhelyet környező kerületekből, de még távolabbiakból is, még 10 fecskendő és két különleges szon vonult a kárhelyre. Alig 20 perc múlva a tűzoltás vezetője újabb segítséget kért és ekkor 3 gépezetes tolvéktrá riasztották.

MI TÖRTÉNT A RUGGYANTÁBAN, miért kellett ekkora erőket bevetni? Az már az első percekben kiderült, hogy az utóbbi évek egyik legnagyobb és legveszedelmesebbnek ígérkező tüzével áll szemben a főváros tűzoltósága.

Az események részletezése előtt néhány szóval az előzményekre is ki kell térni.

Az egyre fokozódó gumigény kielégítésére a Ruggyantaárugyár 1956-58 között új gumipuhító üzemet tervezett, ami 1963-ban készült el. Ekkor szerelték fel az épületben az ún. Bam-bury gyorskeverőket, amelyekkel a korábbi keverőgépeknel jóval gyorsabban tudták előállítani a gumi pelletet, azt a félterméket, amely továbbiakban a késztermékgyártás alapanyaga.

A gumipuhító műhelyben három keverőgépet állítottak fel: a VII. sz. ún. óriás hengerezőket (ezen a gépen az anyagot lapokban, levelekben húzzák ki), továbbá VIII. és IX. sz., ún. Bam-bury gyorskeverőt. Ez az extrudernek nevezett géptípus az anyagot gumipelleté — „gumi-núdi”-vá — alakítja, s emiatt a gumigyártás félterméke további megmunkálásra kerül.

A keverék alkotórészeit képező alapanyagot magas (80-100 °C feletti) hőmérsékleten gyúrják, keverik, mivel az anyag csak ilyen meleg állapotban válik olyan képlékennyé, hogy megmunkálható legyen. Az alkalmazható hőmérséklet felső határa 190 °C. Ha ennél magasabb-

romlik a keverék tulajdonsága és alkalmatlanná válik a további megmunkálásra.

A HŐFOKHATÁROK ELÉRÉSÉHEZ az anyagot előmelegítik, a hőmérséklet-tartomány biztosítására viszont hűtik is. A keverőgépek ezért vízűtésesek. Ez a hűtési rendszer a IX. sz. gépen több alkalommal meghibásodott. Miután a tüzesetet megelőzően a VIII. sz. keverőgép nagyjavítás miatt hosszabb ideje le volt állítva, a vállalat vezetősége úgy határozott, hogy a termelést a hibás vízűtésű IX-essel folytatják. A keverék esetleges melegezése ellen pihentéssel kombinált léghűtést alkalmaztak, olyan formán, hogy 10-12 keverés (sarza) után 20-30 perces szünetet tartottak. A vizsgálat adatai szerint ez a termelési technológia azonban nem volt mindenre kiterjedő, így megtartásánál számos szubjektív körülmény is szerepet játszott. A vizsgálat azt is megállapította, hogy a konstrukciót tekintve, a jótórman teljesen azonos VIII. és IX. sz. gép működése között tüzendé-szeti szempontból különbség van. Amíg pl. az üzembehelyezés óta a VIII. sz. gépen összesen egy tüzeset történt, addig a IX-esen hét.

Az egyes esetek vizsgálatából kiderült, hogy a tüzek azért keletkeztek, mert a gumikeverék valamilyen oknál fogva megszorult a keverőgép garatjában, tehát a szállítócsiga nem tudta a teljes keverékmenyiséget kihajtani onnan. A bennmaradt ökölnyi, vagy kétökölnyi gumidarab felhevült és beizzott. A guminak ez a felmelegedése természetes jelenség, mert maga a nyers gumi feldolgozás közben exoterm, tehát önmelegedés útján hőt termel. Meg kell azonban mondani, hogy a gumiparban még jelenleg sem teljes bizonyossággal tisztázott ez az önmelegedési folyamat — a mennyiség, az idő és a kiindulási hőfok befolyásolási tényezője függvényében. (1965 tavaszán, az üzem kísérlet során bemérték a 150°C-ra felmelegített anyag önmelegedését. Az anyag az extruderből való kiemelés után 10 perc múlva 190 °C-ra, 20 perc múlva 240 °C-ra és a kiemelésből számított 30 perc múlva már 320 °C-ra melegedett fel. A bemért anyagmennyiség kb. 10-15 kg volt.)

NEM TELJESEN MEGOLDOTT A nyersgumi gyúrásánál termelődő statikus elektromosság biztonságos elvezetése, és nincsen kellőképpen tisztázva a nyersgumi összetevői között szereplő olyan katalitikus hatású vegyületek magatartása, amelyek elősegítik az anyag oxigén felvéte-lét. Az üzem több szakembere is egymással ellentétes véleményen alkotott az említett okok-ról, s ilyen körülmények között az I. fokú tüzendé-szeti hatóság is csak elveket tudott rögzíteni határozatában. Így a IX. sz. keverő-gépre, éppen a gyakori tüzek miatt, a tüzendé-szeti hatóság előírta, hogy a gép konstrukció-

jában olyan változtatás szükséges, ami kizárja gumikeverék fennakadását a garatban; a gép olyan mérvű hűtéséről kell gondoskodni, amely meggátolja az anyagnak a technológiában meg-szabottnál magasabb hőfokra melegedését, és biztosítani kell a keverőgép garatjának és extruderének szénsavval való eláraszthatóságát.

A VÁLLALAT CSAK RÉSZBEN HAJTOTTA VEGRE a tüzendé-szeti hatóság előírásait. A garatkiépzésen módosították, de ennek ellené-re sem sikerült kiküszöbölni a keverék meg-szorulását, ezért a jobb hozzáférhetőség miatt a garatra ajtót szereltek, hogy megszorulás esetén könnyebben kiszedhessék a gyurmát a keverőgép-ből. Gazdasági okok miatt vízűtés hiányában is üzemeltették a gépet. A léghűtés-re viszont nem volt pontos technológiai leírás. Végül 1964 októberében a IX. sz. keverőgépre beépített CO₂ oltóberendezést szereltek fel, amelynek kezelésére a gépen dolgozókat ugyan kioktatták, de azok azt a szeptember 18-i tü-zeset során nem helyezték üzembe.

A gumikeverék gyúrás technológiájával kap-csolatos ismert hiányok, mint objektív okok mellé még olyan szubjektív körülmények is párosultak, amelyek együttesen idézték elő a tüzet.

A vizsgálat során ugyanis megállapítottuk, hogy a IX. sz. gépen szeptember 18-án hajnali 1 óra körül dugulás keletkezett. Ennek elhárít-ására a karbantartó lakatosokat hívták segít-ségül. Ugyanerre az időre esett az éjjeli mű-szak vacsoraideje is, így az üzemrészt dolgozó-ink nagy része eltávozott az egyes munka-helyekről, és csak a karbantartó lakatosok, valamint a gép közvetlen kezelői tartózkodtak a helyszínen.

A TÜZ KELETKEZÉSÉNEK OKAIT megállá-pító bizottság szakértői a vizsgálat során kide-rítették, hogy a műszaki meghibásodás mellett a tűz elsősorban a technológiai fegyelem meg-sértéséből keletkezett, miután a szállítórendszer meghibásodása során elmulasztották a garatból és a pelletizáló részről az anyag azonnali, el-sődleges eltávolítását (helyette a lakatosok is és a gépkezelők is a hibafelderítéssel és a különféle alkatrészek szétszerelésével foglal-koztak).

Az egyes gépek és segédgépek, illetve segéd-berendezések a vacsoraszünet miatt hosszabb ideig ellenőrzés nélkül voltak. Így például a szállítószalagok üzemeltek, az anyagszállítók nyitva voltak stb. Ennek tulajdonítható, hogy amikor közel másfél óras javítási kísérlet után a gépen dolgozók felnyitották a garatajtót, hogy a beszorult anyagot kiszedjék, az erre az időre már felizzott és az ajtó felnyitásakor annyi

A beépített CO₂ be-rendezés a tűz elle-nére is jól felismer-hető

*

A garat nyitott aj-taja. A megszorult gyurma könnyebb eltávolítására sze-relték fel

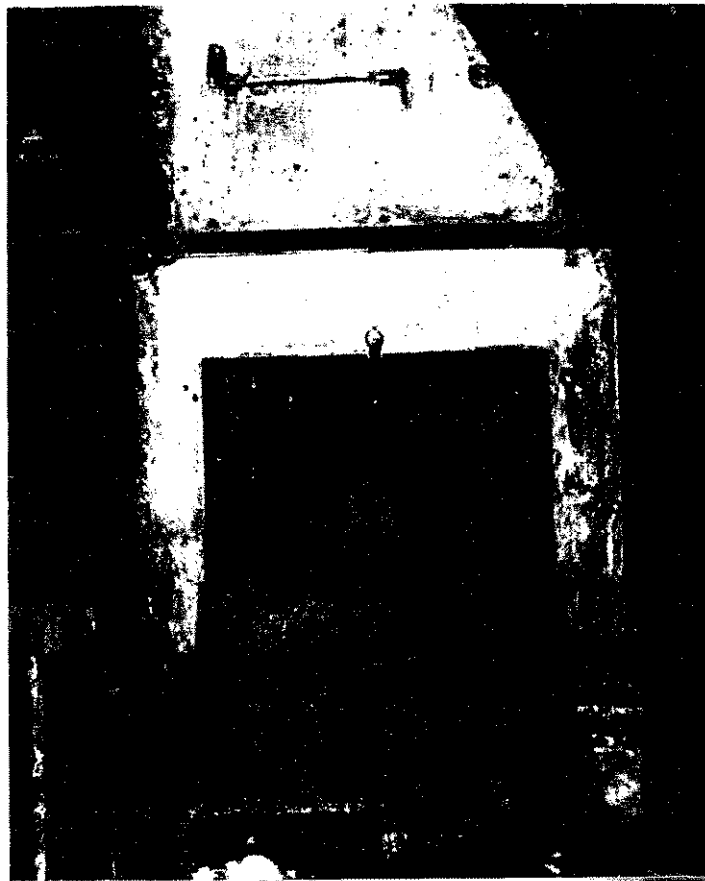

vegőt kapott, hogy az lzzás szűrőlámg-
ésbe ment át, és ez a kb. 2.25-kor kelet-
szűrőlámg meggyújtotta a gép közvet-
lyeket.

SZÜRŐLÁMG HATÁSÁRA a gépen dolgo-
ánkhangulat lett úrrá. Először elszá-
majd néhány perccel később visszatérve
ték a tűz oltását az üzemszobában fel-
kői tűzoltókészülékkel, a fali tűzcsa-
sugarakkal, azonban a tűz már
hamosan terjedt, hogy képtelenek vol-
megbirkózni. Ekkor törte be a gép-
sidszinti kijárata mellett 32. sz. tűzjelző
mbot a gépen dolgozó egyik munkás.
VIII/1 órát riasztotta.

a dolgozók oltási kísérlete ellenére át-
a IX. sz. Bamburg gép körzetéből a
i környezetre is. A vacsoraszünet alatt
dó szállítószalagok elvitték a tüzet a
mel szomszédos elhelyezésű és vele
légtérü vágóműhelybe. Innen azután
ább tudott terjedni a fődémekbe be-
nyersanyaggal, gumibabával telera-
nyitva hagyott ajtajú surrantókon ke-
a felsőbb szintekre is.

jelző berendezés riasztására 2.42-kor a
fecskenője kivonult a kárhelyre; az
adása pedig diszpécseren jelentette az
kivonulását a hírközpontnak. A hírköz-
pnt után az üzem a kiemelt kategóriába
azonnal riasztotta a tűzoltási csoportot,
mszert, a VIII. fecskendőt és a VIII.



haházban talált összesült gumigyurma

. A VIII/1 órs 2.44-kor, a többi egység
47-kor ért a kárhelyre.

VIII/1 ÓRS HELYSZÍNRE ÉRKEZÉSEKOR
a gépműhely és az I. emeleti vágó-
rajparancsnok 2 „E” sugár szerel-
elte el. Irányul — a gépterembe beha-
a IX. sz. keverőgép körzetét jelölte
szereléssel egyidőben az üzemi dolgo-
rajparancsnok tudomására hozták, hogy
ettől mások oldalán bennekedt a ke-
a fehérfevonóban. Miután ekkor már
nőgépház hozzáférhetetlen volt a tűz
gy kézzel nem érezhették le a fel-
a rajparancsnok lsmét feszültség alá
tte az áramtalanított épületrészt, leresz-
fevonót, és épségben kimentette a ke-

érkezett a kárhelyre a tűzoltási cso-
zban a tűz az I. emeleti vágóműhely-
áttérjedőben volt a II. emeleti raktár-
a vágóműhely ablakain lángok csaptak
A tűzoltási csoport vezetője felderítést
meghallgatta a VIII/1 rajparancsnok
ét, átvette a tűzoltás vezetését, és 2.52-
s tüzet jelzett vissza a hírközpontnak.
vezető egyúttal utasította a roham és
fecskenő parancsnokait, hogy a háttér-
nok által meghatározott vízszereési he-
álljanak, és mindkét egység 2-2 „E”
támadja az éög épülettömböt. A roham
ugarával az éög épülettömböt. A roham
keresztül az I. és II. emelet tüzeit, a
fecskenő pedig ugyancsak 2 „E” sugár-
spület keleti oldalán az I. emelet abla-
ör tüzet támadta.

HÍRKÖZPONT A VISSZAJELZÉSRE 2.54-
gépjárműfecskenőt riasztott, s azok
1 fecskendő 3.17-kor) kérésztettek a tűz
ére.

ztására az I., V/1., V/2., IX., X/1., X/2.,



A kárhely a tűzoltási csoport helyszínre érkezésekor

XIV/1., XIV/2., XIX/1. és a XIX/2 fecskendők
vonultak ki. A hírközpont riasztotta még a
VIII. generátort és a VIII. tömlőszert is. A tűz-
oltás vezetője 2.56-kor visszalépett és jelentette,
hogy a gumipuhító üzemből a tűz felfelé halad
az emeletekre és a bevetett egységek 6 „E”
sugárral már működnek. Ezután utasította háttér-
parancsnokát, hogy az 5-ös riasztásra kérészt-
kező egységeket állítsa vízszereési helyekre és
5 osztót szereltesse velük: 2 db osztó kerüljön
az épület keleti, 2 db délkeleti és 1 db pedig az
északi oldalára.

A háttérparancsnok az V/1. és V/2. fecsken-
dőt a szomszédos Cordatic-épület melletti víz-
tároló medencére állította és mindkettőtől 1-1
osztót szerelteszt, s azokat az épület délkeleti
sarkán, a VIII. fecskendő már működő osztója
mellett helyeztette el. A IX. fecskendőt az épü-
let északnyugati sarkán levő víztároló meden-
cére állította, az osztó helyéül a gépterem
északnyugati, földszinti bejárata előtti részt je-
lölte ki. A X/2. fecskendőt az épület dényugati
sarkán levő tűzesapka irányította, az osztót az
épület délkeleti sarkára helyeztette. Végül a
XIV/2. fecskendőt az épület északnyugati sar-
kán levő tűzesapka állította és az osztót az
épület gépterem bejárata előtti, a IX. fecskendő
osztója mellett helyeztette el.

A **TŰZOLTÁSVEZETŐ** a VIII. órségparancsno-
kát az épülettömb keleti oldalán harciszakasza
parancsnoknak jelölte ki és utasította, hogy a
már működő két sugara mellett a V/1. és V/2.
fecskenők felhasználásával további 7 „E” su-
garat szereltesse, és az épület keleti oldalán
a talajszintről támadja az I. emeleti vágóműhely
tüzeit, illetőleg, ha lehetőség nyílik rá, az ottani
vaslétra kísérletje meg a felhatolást a vágó-
műhelybe.

A VIII. órségparancsnoka az V/1. és V/2. fecsk-
endők osztóiról a fecskendők beosztottaival
3-3 db „E” sugarat szerelteszt, saját osztójáról
pedig a már működő kettő mellé a harmadik
„E” sugarat. A vaslétra, valamint a V/1. fecsk-

endő kihúzó létrája segítségével megkísérelte
a sugarak felvezetését az I. emeletre, a nagy
hő azonban lehetetlenné tette ezt.

A tűzoltási csoport utasítására a VIII. fecskendő
beosztottai az osztójukról 2 db „E” sugarat szer-
eltek. Azokkal az épület északi oldalán levő
lépcsőházban felhatoltak a II. emeletre és tá-
madták a II. emeleti raktárra áttérjedt tüzet.
A feladat végrehajtásához oxigénes légzőkészü-
lékeket használtak, mert csak így volt lehetsé-
ges a behatolás a lépcsőházba.

A X/1. fecskendő beosztottai osztóiról 1 db
„E” sugarat szereltek, oxigénes légzőkészülék-
ben felhatoltak a lépcsőházban az I. emeletre,
és a roham már működő sugarái mellé csatla-
kozva támadták a vágóműhely tüzeit.

A X/2. fecskendő beosztottai 2 db „E” sugarat
szereltek osztójukról és az épület déli oldalán
a talajszintről támadták a vágóműhely ablakain
kitörő tüze.

Az 5-ös visszajelzés után a hírközpont laká-
sukon felriasztotta a budapesti parancsnokot,
helyettesét, a szolgálati és a megelőzési osztály
vezetőjét. Elsőnek, 3.10-kor, a két osztályvezető
érkezett a tűz színhelyére. A kárhelyen a szol-
gálati osztály vezetője tájékozódott a helyzet-
ről, együttes felderítést végzett a tűzoltásveze-
tővel. Ebben az időpontban égett a gumipuhító
üzem földszinti gépterme részben, az I. emeleti
vágóműhely és a II. emeleti gumiraktár teljes
terjedelmében. A tűz áttérjedőben volt a III.
emeletre, de a nagy hősség miatt ez a szint már
megközelíthetetlen volt. A szolgálati osztály ve-
zetője egyetértett a tűzoltásvezető taktikai el-
gondolásával, addigi intézkedéseivel, a gépezet
töböltérák kirendelését azonban szükséges-
nek tartotta, mert a tűz már az épület mindhá-
rom szintjére áttérjedt, és a szintek a lépcső-
házból és a külső vaslétraikon át egyaránt meg-
közelíthetetlenek voltak a hősségzás és az abla-
lakokon kicsapó lángok miatt.

(FOLYTATJUK.)

Indul a támadás a Vasút utcai oldalon



Az olajtüzelésű berendezések tűzrendészeti kérdései

V.

Nagynyomású rendszereknél porlasztó közegeként gőzt is szoktak használni. A gőz nyomása 2–10 atm. A 12. ábra a legegyszerűbb külső porlasztófej vázlatát mutatja.

A külső porlasztó a kölniszórához hasonló elven működik. A (4.) vezetékből érkező olajat a (3.) vezetéken érkező gőz porlasztja szét. Belső porlasztáskor ugyanez történik, de még a porlasztón belül, és innen már porlasztott olaj- és levegőkeverék lép ki.

E típus korszerűbb fajtájánál nyomással viszik az olajat a porlasztófejbe, és így — kombináltan — nyomás és valamilyen porlasztóközeg hatására jön létre a porlasztás. Ilyen rendszerűek a Perédi-, a Szalai- és a Lőrinc-féle égők, s eléggé elterjedtek. Az iparban nagy teljesítményű kazánoknál és kemencéknél használják őket. Óriási előnyük, hogy a nehéz tüzelőolajok is elégethetők bennük, nem érzékenyek a viszkózitás-változásra, s így nem kívánnak nagymérvű előmelegítést.

Tűzrendészeti követelmények

Az olajtüzelő berendezések tűzrendészeti problémáit általában két fő csoportra oszthatjuk. Nevezetesen a tárolóberendezések és tartozékaik, valamint az olajégők tűzrendészeti kérdéseire. A két fő szerkezeti rész — kivéve a mobil berendezéseket — általában térbelileg is jól elválasztódik egymástól.

A tárolóberendezések és tartozékaik tűzrendészeti kérdéseit az 1/1963. BM rendelet, az MSZ 9901—63, 9909—63 és a 9910—62 számú szabványok szabályozzák. Ez alkalommal szükségletellenek tartom a foglalkozást a rendelet és szabványok előírásaival, mert azok tűzrendészeti szempontból megfelelően szabályozzák a tárolók telepítési, építési és használati kérdéseit. Ezek az előírások minden körülmények között kötelező erejűek. Az olajmelegítő berendezések azonban már többször okoztak problémát, mivel az előírások nem minden esetben megfelelő biztonsággal szabályozzák ezeket.

A IV. részben ismertetett, visszafolyásos nyomásporlasztásos égőknél például — részterhelés esetén — az égőtérbe be nem porlasztott nagy mennyiségű, esetenként 160–200 °C-ra felmelegített olajat a recirkulációs vezetéken keresztül visszatáplálják a tárolótartályba (pl. Százhalombattai Erőmű). Igen fontos, hogy ennél a rendszernél megfelelő elosztó csőhálózatot építsenek ki a tartályban, a nagy mennyiségű és magas hőmérsékletű visszatáplált olaj egyenletes elosztására, mivel ezáltal elkerülhetik a tárolótartályban a helyi túlmelegedéseket.

Komoly veszély a túlfűtés

A tárolótartályoknál igen komoly veszélyt jelent a túlfűtés. A fokozott gázosodás ugyanis egyszerűen megnöveli a tűzkeletkezés lehetőségét, másrészt a túlhevített, esetleg forrásban is levő olaj tüzének oltása lényegesen nehezebb a hideg olajénál.

Ezért olyan fontos előírása az MSZ 9901—63 szabványnak, hogy az olajokat csak lobbanásponti hőmérsékletüknél 20 °C-kal alacsonyabb hőmérsékletre szabad előmelegíteni, mégpedig légszelepekkel ellátott és így nyitottnak tekinthető tartályokban. A lobbanáspontokat az I. részben közölt táblázatban megtalálhatjuk.

Fűtött tartályokon meg kell követelnünk a hőmérő, egyes i dokolt esetekben — pl. ha nem biztosítható az állandó felügyel — az automata jelző és fűtés kikapcsoló berendezés beépítését. Másik igen lényeges használati előírás, hogy — a felhabzás, illet kifutás veszélye miatt — nem szabad 100 °C fölé melegíteni a na víztartalmú olajokat. Hazai nehéz fűtőolajaink víztartalma, s nos, eltérően a táblázatban közölt értéktől, általában a 10–16% is eléri, így a 100 °C-ra való melegítésük veszélyes.

A tároló- és napitartály között csak fixen kiépített, szívattyúval táplált csővezeték alkalmazhatnak. A napitartály túlfolyó a tárolótartályba, illetve egy túlfolyótartályba kell bekötni. A k tartályt robbanást gátló szerkezet válassza el egymástól. A nap tartály és az égő között lehetőleg fix fémcsővezeték legyen, b egyes gyári előírások szerint az égőt — kikapcsolás után — a tú térórokából való kihúzással, illetve kifordítással kell megvédeni káros hősugárzástól. Ilyen esetekben az égő közelében természetes flexibilis csatlakozás szükséges. Ezek a csővezetékek csak ol állók és külső mechanikai sérülés ellen fémszövetbevonatúak lhetnek; a napitartály fix csővezetékeihez való csatlakozásuk e (még a fémcsőre!) hőhatásra automatikusan záródó szelep beépítését (az MMG Tűzvédelmi Berendezések Gyáregysége gyártj kell megkövetelnünk. Ezzel meggátolhatjuk, hogy az égőberend zésben keletkezett tűz hatására megsérült flexibilis vezetéken k resztül a napitartály tartalma az égőberendezésre folyjon.

Mire ügyeljünk a mobil berendezéseken

Külön probléma az olajtüzelésű mobil berendezések tartályo nak tűzrendészete. Technológiai és szerkezeti könnyebbség miá a tervezők előszeretettel az olajégő fölé helyezik a tartályoka jöllehet már eddig is számtalan tüzeset bizonyította ennek v szélyességét.

A mobil berendezéseknél a tartályt hősugárzástól védetten ki elhelyezni, szem előtt tartva, hogy meghibásodás, vagy túltölt esetén a kifolyó olaj ne gyúlhasson meg a berendezéstől. A hőh tára önműködően elzáró szelepet természetesen itt is be kell építeni a flexibilis cső elé, és a külső mechanikai sérüléstől védeni flexibilis vezetékét.

A használat során fokozott gondot kell fordítanunk a stab valamint a mobil rendszerek tárolóberendezéseinek és tartozéka nak tömítetlenségeire, a csepegések megszüntetésére, környezeti tisztántartására.

Az 1/1963. BM rendelet 2. §. (6) bekezdése szabályozza olajégők, mint tűzveszélyes berendezések használatát. A tűzrend szeti kérdések rendezése azonban lényegesen bonyolultabb felad: itt ugyanis szükségszerűen együtt jelentkeznek a tűzveszélyes any: — meghozzá az égésre legtökéletesebb állapotban előkészítve — és a tűz.

Emiatt tehát csak azok a körülmények zárhatók ki az olaj égők tűzrendészeti előírásaiából, amelyekből a két tényező egymá ra hatásának következtében nem irányítható folyamatok, égése robbanások keletkezhetnek.

Ilyen robbanást, égést okoz pl., ha nagy mennyiségű olaj, olaj gőz gyűlik össze az égőtérben és a gyújtóláng hatására egyszer belobban, továbbá, ha túladagolás miatt az égő olaj kifolyik olajégőből és felgyújtja a környezetet. (A bajai hűtőház tüze is ez volt a keletkezési ok.)

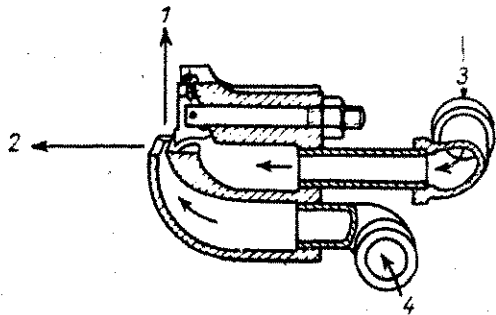

12. ábra

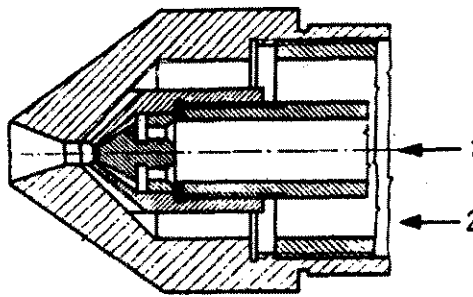

13. ábra. Perédi-féle égőfej

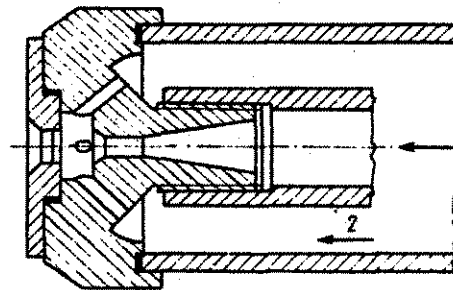

14. ábra. Szalai-féle égőfej

Az egyes olajégő típusoknál más-más e kérdések tűzrendészeti rendezésének lehetősége. A legegyszerűbb elpárolgató rendszerű égőknél nem lenne célszerű megkövetelnünk a költséges biztonsági berendezéseket (pl. lángórt), mivel azok nagymértékben megdrágítják a létesítést. Ez esetben elsősorban a túlfolyás, illetve a túlagulás lehetőségét kell megakadályoznunk, miután itt, a kis méretek miatt, a berobbanás veszélye kisebb, mint a nagy berendezéseknél. Bevált a „Mekalor” kályhánál alkalmazott és az 5. ábrán ismételt ún. kétúszós adagoló. A 3. úszó túszeleppel biztosítja, hogy az elpárolgató tálcában mindig a beállítottnak megfelelő olajint legyen.

Helyes, ha így is ellenőrzik

Az úszó kilyukadása, a túszelep meghibásodása esetén az elpárolgató edényben és az adagolóban megemelkedik az olajint, az olaj átbukkuk a két úszó-közi válaszfalon, ott megemeli a 4. biztonsági úszót és az egy rugó felszabadításával véglegesen zárja a bevezető nyílást. Helyes beállítás esetén a maximális ajszintnek minimum 2 mm-rel lejjebb kell lennie az égőtér pástján levő levegőbevezető furatok alsó szélétől, hogy az égőtéről az olaj ne folyhasson ki a kályhába. Ezt a megoldást láthatjuk a Szellőző Művek által gyártott OT—71 típusú olajkályhán is. 5. ábra. Ugyanakkor a láng, vagy elektromos áramkimaradás miatt leáll a ventilátor, s így levegő hiányában nem lehet tökéletes az égés, akkor az olajsínt emelkedik, mivel a teljes mennyiség nem képes elégni. Helytelen beállítás esetén a levegőbevezető nyílákon keresztül kifolyik a tüztérből. A 3—4. ábrákon vázolt ventilátoros elpárolgató égőknél a kétúszós adagoló adta biztonságot rendszerbe beépített elektromágneses szeleppel fokozhatjuk. A mágnesszelepet a ventilátor áramkörébe iktatjuk be, így az árammaradás esetén lezár, s ezzel megakadályozza a ventilátor leállása következtében előálló tökéletlen égést és az ebből adódó túlagulást, túlfolyást. Ilyen berendezés az OT—71, a Motel-égőké. Helyes, ha ezeken a berendezéseken az áram kikapcsolásával rendszerként ellenőrzik a mágnesszelep működését. Kikapcsolás után, az égőtér, hogy az adagolót „0” állásba hoznánk, az égésnek 1—2 percen belül meg kell szűnnie.

Az „Ikalor” és „Sirokko 10” típusú forgótányéros olajégőkben nem építenek be mágnesszelepet, ezeknél ugyanis dugattyús szivattyú szállítja az olajat az égőtérbe, s így áramkimaradás esetén szivattyú leáll, vagyis nem fordulhat elő túlagulás.

Az „Ikalor” (6. ábra) berendezés ezenkívül még el van látva ismét ellenőrző bimetal kapocsokkal (az ábrán 18-as számmal jelezve), amely mindaddig izzítja a gyújtógyertyát, amíg melege nem érzékel.

A ventilátoros elpárolgató olajégőknél is meg kell követelni, hogy az égő begyújtás előtti és kikapcsolás utáni 2—5 perces szel-

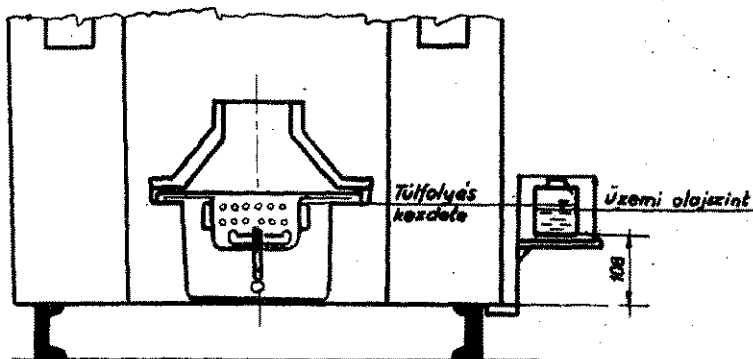

15. ábra

őztetését, hogy a rendszerből biztosan eltávolítsuk az előző üzemből esetleg az égőtérben maradt olajgőzöket, s ezzel elkerüljük a begyújtáskor előfordulható berobbanást.

Amikor a robbanás veszélye nagyobb

Lényegesen nagyobb biztonságot kell megkövetelnünk a nagyobb teljesítményű gázosító, porlasztós és forgótányéros égőktől. Ezeknél ugyanis számolnunk kell azzal, hogy adott időegység alatt jóval nagyobb mennyiségű elégetlen olaj jut az égőtérbe, így a robbanás veszélye nagyobb. Például: egy 2000 kg/ó teljesítményű porlasztós égőnél, ha az égő kikapcsolása után csak 15 mp-ig van is utánfolyás, illetve csupán 15 mp-cel indulás után történik a gyújtás, máris 8,25 kg porlasztott olaj juthat az égőtérbe. Ilyen mennyiség belobbanása pedig már komoly következménnyel járhat.

A nagy teljesítményű égők biztonsági berendezéseinek előírásakor lényeges figyelembe venni a berendezés üzemeltetési körülményeit és rendeltetését. Természetesen enyhébb biztonsági követelményt támasztunk az állandó szakfelügyelet igénylő és folyamatosan üzemű berendezéssel szemben (ilyen például az edzőkemence, olvasztókemence, erőművi kazán stb.), mint a mobilokkal (mezőgazdasági szárítóberendezés, lakóházi központi fűtés kazánja stb.). Ez utóbbiaknál szakaszos, vagyis állandó felügyelet nélküli üzemmel kell számolnunk. Az ilyen jellegű üzemeknél technológiai követelmény az olajégő szakaszos működése, amelyet valamilyen kapcsolatos rendszer vezérlése automatikusan szabályoz. A nyomásporlasztós égőkre más alkalommal visszatérünk.

Köteles Győző
tű. szds.

ÚJÍTÁS

Szétszedhető homokosláda

HOMOK TÁROLÁSÁT tüztől a többi üzemből, raktárban először a megelőző tűzrendészeti szakemberek. Tárolása általában hordókocsokban vagy ládában történik, a helyes és rendelkezésre álló edénytől függően. Az ilyen célra használt ládák az a hibájuk, hogy fedelük oldalfalai miatt igen nehéz kinyitni belőlük a homokot. Még lezárható fedél esetén is a homokot csak kb. 2/3-a lapátolható ki a ládából, márpedig tűz esetén rövid időn belül szükség van a teljes mennyiségre.

Ezen a problémán segít Meislinger Istvánnak, a Déldunántúli Áramszolgáltató Vállalat Szendrői Üzletigazgatósága tűzrendészeti előadójának újítási javaslata. Újítja a vázlat szerinti megol-

dásban javasolja a homokosládák elkészítését.

A LÁDÁK OLDALFALAI a négy sarkon levő kapocs kikapcsolása után leemelhetők, s a tárolt homok gyorsabban felhasználható tüztől távolra. A tűz eloltása után a láda eredeti alakjára szerelhető, majd homokkal ismét feltölthető. A szabadban álló ládák fedelét kátránypapírral kell lefedni, hogy a fedél résein az esővíz ne csorogjon be. Az alsó szellőzést a láda sarkai alá helyezett téglák biztosítják.

Tűzrendészeti szempontból előnyösnek tartjuk az újszerű megoldású homokosládákat, és javasoljuk, hogy azokat feltétlenül az újítási javaslat szerint készítsék.

RESZLETES MŰSZAKI LEÍRÁST nem készítettünk a vázlatrajzhoz, mert a ládát a vázlat szerint bármelyik asztalos vagy ács szakember könnyen elkészítheti. A láda mére-

teit sem tüntettük fel, mert az a tárolandó homok mennyiségétől függ. Az összeállításra szolgáló vaskapcsok méreteit is a láda nagyságának megfelelően kell megválasztani. Ezek a kapcsok olyan erősek legyenek, hogy a láda oldalfalait biztonságosan összetartsák, s szétszedéskor a lapáttal kiúthessék őket.

A láda faanyagát, állagmegóvási miatt, kátránnyal kell beletatni, vagy lefesteni.

MEISLINGER ISTVÁN elvtárs javaslatát a BM TOP Újításokat Elhárító Bizottsága újításként elfogadta és díjazta.

STRÁDI GÉZA
tű. őrgy.
okl. gépészmérnök

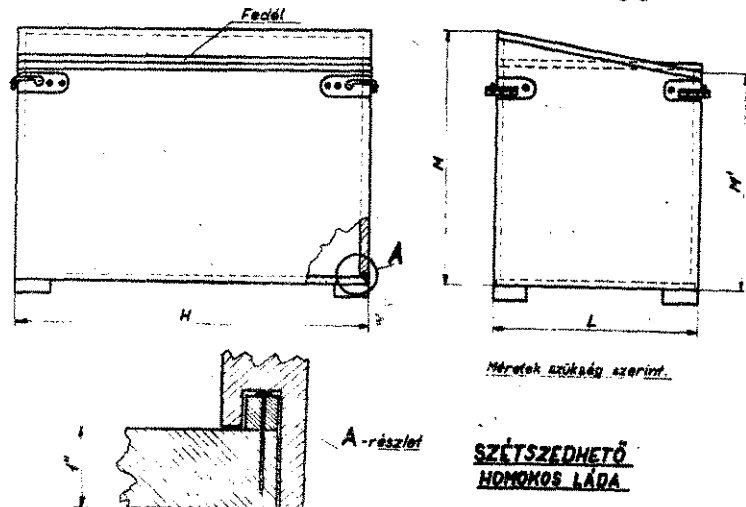

SZÉTSZEDHETŐ
HOMOKOS LÁDA

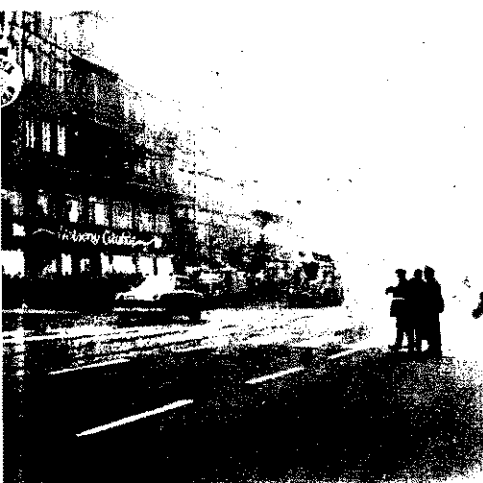

December 19-én a televízió „Kék fény” című adásában a tüzoltók is sikeresen közreműködtek.

A felvételeken így látta a fotóriporter a gyakorlat egy-egy mozzanatát

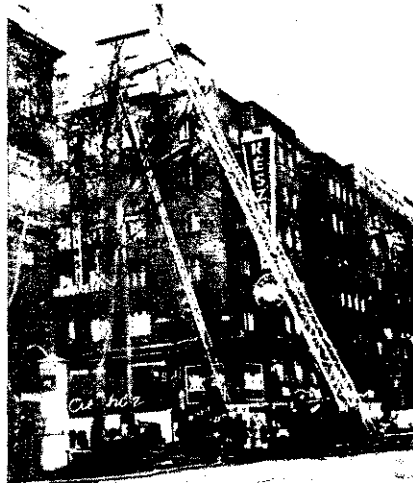

Hídpillérek ütközött Nyugában egy gáztartályokat szállító teherautó, s felrobbant. Tűz keletkezett, s a káreset miatt — a szerinti — a környékbeli autókótzemek bezártartályai is felbontak.

Tokió közelében kipróbálták az új vízbombákat, amelyek 90 köbtartalmú különleges tartályból és a víz nyolc nyíláson nagy nyomással zúdul ki befelé. A Japán tűzrendészeti szakemberek szerint segítségükkel egy égő épületen 5 másodper alatt elolthatja a tüzet.

Szlovákiában 1260 tűz keletkezett az elmúlt esztendőben. Ezek s

Tűz- és káresetek

A mezőhegyesi vasútállomáson november 22-én egy tehervagon kigyulladásakor négy versenycsíkó elpusztult. Az egységek 5 E sugárral dolgoztak. A kár 200 000 forint.

Leszakadt a magasfeszültségű elektromos vezeték november 24-én Devecseren, a Lenin u. 61. sz. ház előtt. Ráesett a hálózati vezetékre, s ennek következtében a villamosberendezés kigyulladt. Réfi Oszkó József 50 éves traktoros ki akarta csavarni a biztosítékot, de közben halálos áramütés érte.

November 27-én Kaba és Hajdúszoboszló között tűz keletkezett a Budapestről Debrecen felé haladó 1710-es gyorsvonaton. A Diesel-motor karosszériája és belső berendezése megsemmisült. A kivonult egységek két E sugárral avatkoztak be. A tűz keletkezésének megállapítására vizsgálatot indítottak.

Tárzik Béla 77 éves hevesi lakos november 29-én ittas állapotban a kályhára esett, s olyan súlyos égési sérüléseket szenvedett, hogy kórházba szállítás után meghalt.

Tóth Ilona 5 éves kislány december 3-án gyufával játszott Hajdúnánáson, s meggyújtotta a gyermekágyban levő szalmazsákokat. Füstmérgezés következtében Imre nevű 2 éves öccsével együtt életét veszítette. Edesapja a tűz oltása és a gyermekek mentése közben ugyancsak füstmérgezést szenvedett.

Műszaki hiba következtében kigyulladt a tisztapaikonyai Hőerőmű turbina gépcsoport olajrendszerének villamosvezérlő műve. A december 10-én keletkezett tüzet a kivonult egységek egy porsugárral és kézioltó készülékkel oltották el. A kár mintegy 100 000 forint.

Nemrégiben vizsgáztak az Építésügyi Minisztérium két éves tűzrendészeti tanfolyamának hallgatói

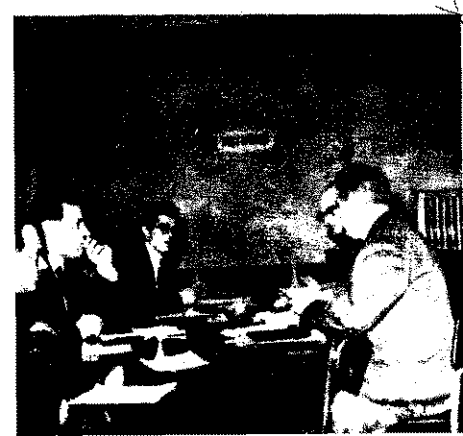

Külföldi hírek

Újfajta tűz- és saválló védőöltözéket próbáltak ki sikerrel Cseh-szlovákiában. A védőruhák eltérően az eddigi módszertől, nem impregnált szövetből készülnek, hanem a közönséges munkaruhákat különleges eljárással impregnálják. A szakértők szerint az új védőöltözet sokkal könnyebbé teszi a mozgást, mint az eddigiek.

Az Egyesült Arab Köztársaságban pánikot keltett egy felelőtlen utas az E. Zimzaloncei vasútállomáson. Úgy akart ülőhelyhez jutni a zsúfoltság miatt, hogy a vonatból előbb szökjön ki, mint az eddigiek.

Tíz van, menckülünk. Az utasok remélten az ajtóhoz rohantak, s közben szinte összetaposták egymást. Sokan az ablakon ugrottak ki, s megsebesültek. Eppen egy másik vonat haladt át az állomás előtt, s a kiugró utasok közül kettőt halálra gázolt. A vonatvezető riasztotta a tűzoltóságot. A szerencsétlenség okozóját letartóztatták.

Chicago-ban tűz keletkezett egy éjszakai mulatóhelyen. A tettes palackból folyadékot öntött ki a folyosóra, majd gyufával meggyújtotta, s elmenekült. A tűz következtében 12-en meghaltak, 15-en pedig súlyos égési sebeket szenvedtek.

25 ember meghalt az anyagi pedig meghaladja a 19 millió k

Párizsban szokatlan okból ráították a tüzoltókat. A Tour Eiffel torony és egy 10 emeletes ház között mintegy 50 méter magasságban kifeszített 100 m hosszú kötélen perccen át nyugodtan sétáltak Gerb Kozwara német artista. A járólóknek még a lélegzetük is elől látványt, több párizsi tüzoltó segítségnyújtást kért, s a leges balesetre. „Csak a szokás sétátam végeztem a levegőben ébren akartam tartani a tüzoltó is” — mondotta, amikor e szólan mutatványról kérdezősködtőle.

FEJTÖRŐ ★ FEJTÖRŐ

VIZSZINTES SOROK: 1. O is szerkesztett utcai tüzjelző berendezést. 12. Erszényes medve. 13. Ipari növény. 14. Oserdeli növényzet. 16. Francia városba való. 18. Kötéllal odaerősítjük. 19. Baskir elején látható. 20. Vissza: nem amarr, de vég nélkül. 23. Tán betű. 24. Feltehetően kötőszó. 25. Ez emlékezés. 28. Kor rövidítés. 30. Tuloldalon. 31. Nevelős női név. 33. Becézett orvos. 36. Nevelős végtag. 38. Két szó: tejejére és szovjet folyó. 40. Amába kerül. 42. Viselkedés, szokás (fr.). 43. Mohamedán vallási ünnep, böjt. 46. Üvegcsék. 48. Külföldi labdarúgó (fon.). 50. Mutatószó. 51. Betűk rendje. 53. Nyeremény. 54. Juttat-c. 55. Ezek fizetése Bécsben 1685-ben heti két forint bér volt.

FÜGGŐLEGES SOROK: 1. Egymás után. 2. Megye. 3. Hegyződék. 4. Cassa része. 5. Távol. 6. Részemre. 7. Fordított kötös betű. 8. Két szó: személyes névmás és kötőszó. 9. Orvossá válik. 10. Sokaság. 11. Dala. 12. Kicsinyítő képző. 13. Személyes névmás. 17. Azonos nevű nők. 18. Létezni. 21. Rettenetes rész. 22. Enyém, latinul. 24. Geittner — és Rausch-féle fecskendő típus. 26. Vissza: kötőszó. 27. Allóviz. 29. Ebben a városunkban 1882-ben telefon tüzjelző hálózatot fektettek le. 30. Csinált. 32. Országáé. 34. Csecsemőhang. 35. Itt végezték ki a 48-as lábomokokat. 37. AU 39. Régi hossz-mérték. 40. Kötőszó. 41. Juttat. 42. Szülője. 44. Férfi név. 45. Vissza: ... Lollobrigida. 47. Fordított személyes névmás. 49. Fordított kötőszó. 52. Hangtalan réz. 53. Dalban látható.

Figyelem! A rövid és a hosszú magánhangzókat nem különböztetjük meg.

Megfejtésül az alábbi sorokat kell beküldeni: vízszintes 1., 55., függőleges 24., 29.

Be kell küldeni továbbá a pontokkal megjelölt kockákban levő betűkből összeállítható külföldi város nevével, ahol 1804-ben állították fel a hívatásos tüzoltó alakulatot.

Megfejtési határidő 1986. jan. 20.

A 12. számban megjelent keréjrejtvény helyes megfejtése a következő: A HORVÁTH JÁNOS, SZÁMASON, ALEXANDRIÁBAN, CINNATI.

A pontokkal megjelölt kockái összeállítható „Nagykun” helyneve: Karcag.

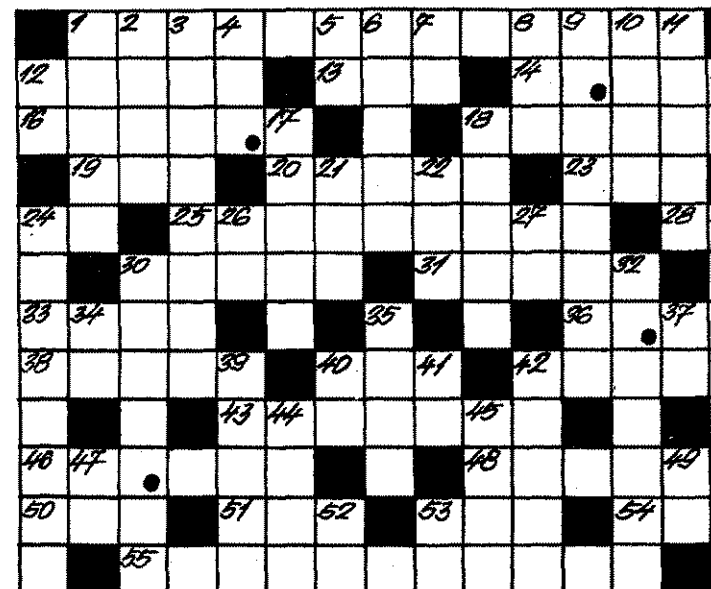

Sport

Az Újpesti Dózsa küldöttközgyűlése

JELES ESEMÉNY SZÍNHELYE OLT DECEMBER 13-ÁN este az újpesti DOZSA Eötvös utcai székházában. Vezetőségválasztó küldöttközgyűlést tartotta a 80 esztendő s jubileumát ünneplő, nagyműltű sportegyesület. Az ünnepi eseményen megjelent Benkei András belügyminiszter, Egri Gyula, az MTS elnöke, dr. Pesta László, a Kulturális Apcsolatok Intézetének helyettes főnöke, Szívós Péter r. ezds., fő-sportbírók, Kovács György, a M-Pártbizottság tükára, a IV. kerületi pártbizottság, a tanács vb és nemek képviselői.

AZ ELNÖKSÉG NEVÉBEN DR. DVÁCS GYULA ÜDVÖZÖLTE A ENDEGEKET, meghívottakat és az egyesület 22 szakosztályának küldöttjeit, majd a napirend megbeszélése után dr. Dániel Ernő ügyvezető elnök ismertette az elnökség beszámolóját.

A beszámoló a két esztendő munkáját a sportegyesület hazai és nemzetközi eredményeinek és szakosztályai tevékenységének tükrében tekintette. Előljáróban kiemelte, hogy a jubileum egyesület gazdag útja ellenére is csak az elmúlt 12 évben lett igazán nagyvárosi sportolók számára, amelyen sportolók nemcsak a sportterületeken, hanem erkölcsi, politikai vonatkozásban is gyarapodtak. Agerősödött az egyesület társadalmi bázisa, szélesedett a pártolópóló tábora. Igen pozitívnak értékelte a párt- és KISZ-szervezet tevékenységét, s hangsúlyozta, hogy a már jellemző a sport, a munkahely, a család és az iskola egészes összhangja; a sportolók zömében elmélyült a törvénytiszteltet, a szab- és sportszeretet.

ELISMERÉSEL SZÓLOTT AZ EGYESÜLET NAGYSZERŰ HAZAI KÜLFÖLDI SPORTSIKEREIRŐL, sportolók olimpiái helytállásáról. Ilyás István, Szabó László, Zsuzsanna Gyula, Kun Szilárd, dr. Kleiné Kontsek Jolán és olyan más, különböző sportágakban kiváló eredményeket elért versenyzők példájával bizonyította, akik egyesületi válogatott színeiben egyaránt képviselték a magyar sport hírnevét, s akikre a továbbiakban is száthat a válogatott keret és a magyar sport.

A továbbiakban az eredmények az anyagi lehetőségek összevetésével szemléltette azokat a nehézségeket, amelyek fékezik az egyesület fejlődését. Többek között rámutat-



Dr. Daniel Ernő ügyvezető elnök beszámolója tartja. — Lajtai elvtárs, a IV. kerületi tanács elnöke szalagot kötött a Dózsa zászlajára



tott arra, hogy bár az év legjobb sportolójának névsorában a DOZSA áll a legelőkelőbb helyen, ugyanakkor olyan anyagi és létesítmény-problémákkal küszködik az egyesület, amelyek megoldása halasztatlanul a további fejlődés érdekében.

Összességében a nagyműltű egyesülethez méltónak értékelte az elmúlt esztendő eredményeit, és a nehézségek ellenére is azt a reményét fejezte ki, hogy a hiányosságok leküzdése lehetőségeket teremt majd újabb sikerek eléréséhez.

A BESZÁMOLÓT KÖVETŐ HOZZÁSZÓLÁSOK KÖZÜL EGRI GYULA ÉS BENKEI ANDRÁS ELVTÁRSOK FELSZÓLÁSA EMELKEDETT KI

Egri elvtárs jókívánságait fejezte ki a jubileum egyesületnek, majd az egész sportmozgalom tükrében röviden értékelte — a DOZSA két-éves tevékenységét, pozitívnak minősítette. Az egyesület további feladatairól szólva többek között hangsúlyozta, hogy a sport megszerettetése, népszerűsítése, a sport megteremtése, ez is fontos tennivaló, tehát az egyesületi munka színvonalát ehhez a követelményhez kell igazítani. „Amit tesszünk — mondotta —, még magasabb színvonalon, még szórakoztatóbban tegyük, a sportnak ez lesz a legjobb propagandája.”

BESZÉDE TOVÁBBI RÉSZÉBEN KIEMELTE a nagyobb követelmények állításának szükségességét, s hangsúlyozta, hogy csak így tarthatnak lépést a hazai és nemzetközi eredményekkel, majd a normális arányok kialakításának fontosságára hívta fel a figyelmet. Bevezetésül a követelmények, a minőség összhangjának és az utánpótlás

sportszerűsége nevelésének jelentőségére utalt, s a saját anyagi erőforrások növelésének szükségességét hűzta alá egyik feladatának.

BENKEI ELVTÁRS ELISMERŐEN NYILATKOZOTT a beszámolórol, a vezetők, a sportolók és az egyesület taborának közös eredményeiről. „Ha követelünk, magunkkal szemben is nagyobb követelményt kell támasztanunk” — summázta röviden a vezetőségre háruló egyik jelentős feladatot. Ezután a vezetés egységessége és keménysége fontosságát hangsúlyozta, s az egy nyelven beszézés szükségét emelte ki.

A következőkben az egyesületi közpvezetők szerepét érintve, arra hívta fel a figyelmet, hogy a sport fejlődése érdekében hatáskört is kell adni azoknak az edzőknek, akik a sportolók nevelésével első-sorban foglalkoznak, s jobban kell bízni ítélőképességükben.

A szakosztályok fontosságáról, az egyesülethez tartozásról és a szélesebb bázis kiépítésének jelentőségéről beszélt a továbbiakban. Indítványozta a határozati javaslat kibővítését, és a további támogatásról biztosítva az egyesületet, azt a reményét fejezte ki, hogy az Újpesti DOZSA mielőbb és minden tekintetben a saját lábán jár majd.

AZ ÜGYVEZŐ ELNÖK VALASZA UTÁN Benkei elvtárs átadta a Belügyminisztérium ajándék zászlaját. A zászlót az egyesület nevében Rejtő Illdiko és Zsivótzky Gyula vette át, ígéretet téve a további eredményekre.

Az ünnepi aktust követően a küldöttközgyűlés egyhangúlag megválasztotta a 13 tagú elnökséget és az 5 tagú számvizsgáló bizottságot.

Gondos szervezés, tömeges részvétel

A BUDAPESTI TÜZRENDEZETI PARANCSONOKSÁG felismerve a testnevelés fontosságát testületünkben, igen jól szervezte meg az 1965. évi sportversenyeket. Az eredményeket a közelmúltban értékelték. A parancsnokságok érthetően nem egyformán szerepeltek, de valamennyien nagy lelkesedéssel vettek részt ezeken a versenyeken, amelyeknek a budapesti parancsnokság és párt szervezete által felajánlott értékes ezüstserleg volt a tétjük.

A LEGTÖBB EGYSÉGEN a beosztottak túlnyomó többsége versenyzett. Az V.—VI.—VII. és a CSVF parancsnokságon pedig 100%-os volt a részvételi arány.

AZ ELSŐSÉGERET RENDKÍVÜL ÉLES KÜZDELEM ALAKULT KI az említett parancsnokságok között, s az V.—VI.—VII. kerületiek végül is csak a középfokú versenyen nyújtott valamivel jobb teljesítményükkel, minimális pontkülönbséggel előzték meg a csepelleket.

AZ ELSŐ HAT HELYEZETT EREDMÉNYEI:

1. V.—VI.—VII. ker.	1594,9
2. CSVF	1577,3
3. XIV.—XVI. ker.	1242
4. Nemzeti Szabadkőrűtő	1210,4
5. XXI. ker.	1026
6. XX. ker.	1000,9

P. L.

A kép is dokumentálja, hogy az V.—VI.—VII. kerületi tűzoltókhoz került az asztalon látható szép ezüstserleg



MAGYAR TŰZOLTÓ

A Magyar tűzoltóság folyóirata
Készíti a szerkesztő bizottság

Felelős szerkesztő:
Beszteri Lajos
tűzoltóőr-nagy
Szerkesztőség:
V. Néphadsereg u. 9.
Telefon: 313-700.

Adja a BM Tűzrendészet Országos Parancsnoksága

Felelős kiadó: dr. Micskó Rudolf
Terjeszti a Magyar Posta

201 2 — Zrínyi Nyomda, Budapest

F. v.: Bolgár I.

INDEX: 25 604



A

víz felszínén csak buborékok jelzik, hogy lent a mélyben valami készül. A hat méteres mélységben éppen egy három részes vasbilincs egyik tagját szerelik szét, majd fel is hoz-

zák a partra.

A tűzoltó-búvárok vizsgáján vagyunk. Amikor „kint vannak a vízből”, kissé dideregnek, mert nemcsak a sodrás és nyomás teszi alaposan próbára az erejüket, hanem a folyó hidege is, amely még a jól védő gumiöltönyön is áthatol. De nincs idő a melegedésre, máris újabb feladatot hajtanak végre: ismét alámerülnek, és öt légkörnyomású egységes sugárral medret mosnak...

Ezt a vizsgát, amelyet több hetes szorgalmas elméleti és gyakorlati felkészülés előzött meg, az elvtársak szerint valójában az élet követelményei tették szükségessé. Halász János szds., Suhajda István őrm., Czémán Alfréd szkv., Wéber János őrm., Kulcsár Balázs őrm., Molnár András tiz., Pongor Gyula tiz., Tarjánai István őrv., Bakos Mihály szkv., Pintér István tiz., Oróva János szkv., Széplaki Ferenc tiz. a tavalyi árvízvédelem során kaptak kedvet a búvár mesterség elsajátítására. Még ösztönzést is, mert hát adott esetben nagyon megnyugtató, ha a tűzoltó egyben képzett búvár is.

A BHG-gyár MHS-szervezete könnyűbúvár-szakosztályának oktatói: Bárdi Miklós (árvízvédelmi tevékenységéért a Munka Érdemrend arany fokozatával tüntették ki!), Bobák Ferenc, Fazekas Ferenc és Marton Árpád most együtt izgulnak Havas András őrnaggyal és Korcsok Pál százados tanfolyamparancsnokkal a sikerért. Nincs is baj, mindenki derekasan helytáll, sőt Tarjánai és Czémán elvtársakat kiemelkedő teljesítményükért merülési vezetőknek javasolta a vizsgabizottság.

Képeink izelítőt adnak a jól sikerült vizsga egy-egy mozzanatáról.

—02—



Átvételen a Csepel-D 344 terepjárók

(Képriport a 3. oldalon)

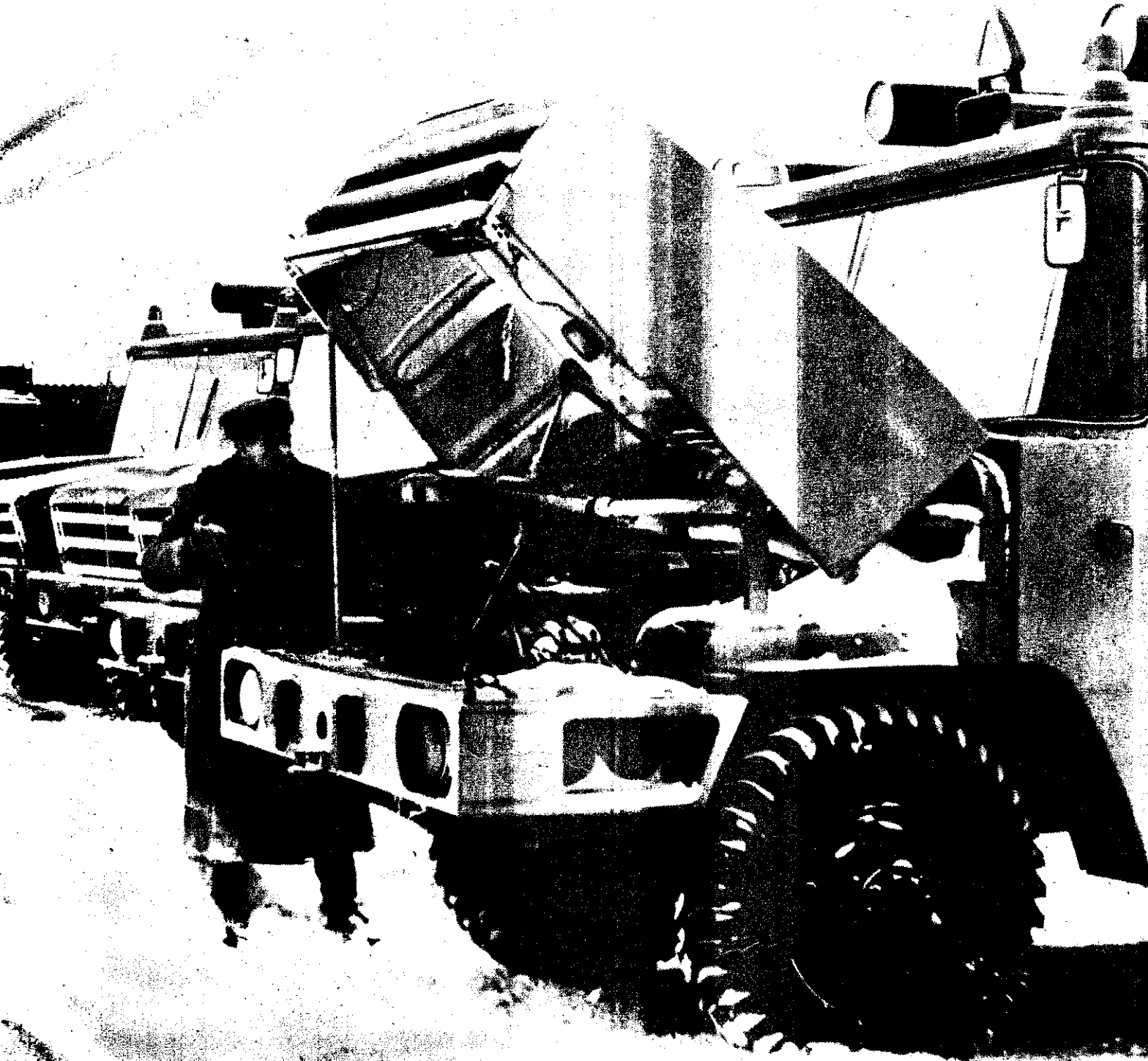

Események



Leonid Brezsnyev és J. Cedenbal január 15-én Ulan Batorban aláírták a szovjet—mongol barátsági, együttműködési és kölcsönös segélynyújtási szerződést. A képen: kicserélik az okmányokat, középen Gromiko külügyminiszter

Az MSZMP KB meghívású lengyel párt- és kormányköttség járt hazánkban. A vendégek fogadásán a párt és kormány számos vezetője is megjelent. A képen: J. Cyranowicz, W. Gomułka és Kádár János

Indira Gandhi asszonyt választották meg India miniszterelnökévé



Ülésezett az országgyűlés. A vitában Gáspár Sándor, a Politikai Bizottság tagja is felszólalt. Dr. Timár Mátyás pénzügyminiszter terjesztette be a költségvetési javaslatot



Az MSZBT IV. kongresszusa alkalmából az Elnöki Tanács, kiemelkedő munkájuk elismerésül, kitüntette a társaság több tagját. A képen: Kisházi Ödön, az Elnöki Tanács helyettes elnöke üdvözlő a kitüntetetteket

A nagy havazások ellenére volt komolyabb fennakadás főváros közlekedésében. A Munkásügyi Hivatal dolgozói megfeszített munkát végeztek felvétel: hókotrók tisztították az Erzsébet-hidat

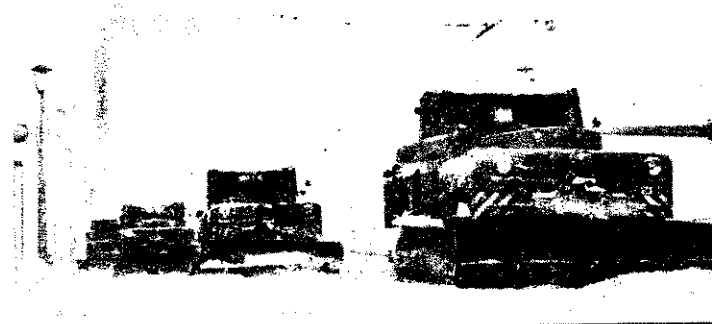

KÉPEKBEN

A korszerűsítés jegyében

Jóleső érzés, hogy a rádióhíradás hamarosan az egész országban megkönnyíti egységeink tevékenységét.

Régi és tegyük hozzá, jogos igény eléggül ki ezzel, hiszen egy olyan szerv, mint a tűzoltóság, már nem nélkülözhetette tovább a korszerű hírközlés előnyeit. Ezek hiányában ugyanis körülményessé vált a szükséges erők gyors mozgósítása és átcsoportosítása, s a velük való manőverezés. Közismerten sok gondot okozott például, hogy vidéken gyakran órákra megakadt a vonulógépek egymás közötti és parancsnokságukkal való összeköttetése, és emiatt olykor a szükségesnél több fecskendőt kellett a kárhelyre irányítani, vagy nemritkán csak késedelmesen érkeztek meg a segítségül kért erők és felszerelések.

Pártunk és kormányunk gondoskodásának eredményeként ezek a nehézségek minden parancsnokságunkon rövidesen megszűnnek, tekintve, hogy az elmúlt évben megkezdtük a tűzrendészeti szervek mozgásbiztosító URH híradóhálózatának a kiépítését, és terveink szerint ebben és a következő esztendőben be is fejezzük.

Ezzel — csak a legfontosabbakat említve — lehetővé válik a vezetési töreknek alárendelt egységeikkel való gyorsabb összeköttetése, valamint az időben történő visszajelzés.

Intézkedéseink már eddig is kézzelfogható eredménnyel jártak, jóllehet a fejlesztést szolgáló erőfeszítések csak idén és jövőre éreztetik majd igazán kedvező hatásukat, amikor teljesen kiépítjük URH híradásunkat és rádióval szerelhetünk fel valamennyi gépjárműfecskendőt.

A tervek szerint úgynevezett kárszínhelyi kisrádiókkal is ellátják majd az egységeket. Ezek könnyű, kis méretű és egyszerűen kezelhető készülékek lesznek, és segítségükkel a tűzoltás vezetői könnyebben érintkezésbe léphetnek az általuk irányított rajokkal, illetve a rajok is egymással, sőt szükség esetén a kárhelyen tevékenykedő más szervekkel is lehetővé válik a gyors összeköttetés.

Mindez már most is biztató távlatokkal kecsegtet, de majd csak akkor mérhetjük fel a jelentőségét, amikor ezek a rádiók ugyanolyan megszokott felszerelések lesznek, mint a tömlők, a sugárcsövek, vagy a habfolyatók. Ahhoz azonban, hogy ne csak az ellátás váljék korszerűvé, hanem a rádiózásra való felkészülés is, szorosan összefüggő feladatok várnak valamennyi parancsnokunkra.

Mindenekelőtt szükséges, hogy a tűzoltó elvtársak minél szélesebb köre ismerkedjen meg a mobil és stabil rádiók kezelésének és forgalmazásának ábécéjével, sőt ahol lehetséges, ennél magasabb fokú jártasságra tegyenek szert. Ilyen vonatkozásban feltétlenül ki kell emelni a keszthelyi parancsnokság kollektíváját. Ők már akkor magas fokú rádiós képzettséget szereztek, amikor még egységeinken nem ismerték az ilyen készülékeket. Parancsnokuk, Puskás szds. elvtárs járt elől jó példával. Lelkeselése, magas szintű tudása ragadta magával a beosztottakat.

A tanfolyamon részt vett őrséparancsnokok jó alapokat szereztek, és most rajtuk a sor, hogy beosztottaikkal is megszerettessék a rádiózást, hogy minél hamarabb és minden körülmények között képesek legyenek a szükséges összeköttetés biztosítására.

Ez viszont csak akkor lehetséges, ha belátjuk, hogy a rádiózásra is érvényes az a mondás, amely szerint az ismétlés a tudás anyja. Csakis állandó és tudatos gyakorlással érhetjük el ugyanis, hogy új hírközlési felszereléseink megelégedjünk az akaratunknak és maradéktalanul hasznosíthassuk az általuk nyújtott előnyöket. Ehhez természetesen féltő szeretettel kell gondozni és karbantartani az amúgy is érzékeny és értékes berendezéseket.

Lépten-nyomon tapasztalhatjuk, hogy érdeklődésben nincs is hiány elvtársaink körében. Sőt, itt-ott — főleg a Dunántúlon — már káresetek alkalmával is ügyesen manővereztek a rádiókészülékek segítségével. Jó lenne azonban, ha időről időre összegeznék tapasztalataikat és a vezető beosztásúak személyesen és többet ellenőriznék alárendeltjeik felkészültségét.

A korszerű hírközlés nemcsak megkönnyíti, hanem sok vonatkozásban növelheti is mentő tűzrendészetünk néhány módszerét és új taktikai megoldásokat tesz lehetővé. Közös érdekünk, hogy ki-ki tehetségéhez képest ennek kimunkálásához is hozzájáruljon.

Sokáig türelmetlenül vártuk, hogy korszerűbb hírközlési eszközök tegyék hatékonyabbá mentő tűzrendészetünket. Most itt az idő a bizonyításra. Azzal szolgálhatjuk meg legjobban az erre kiadott nem is kevés forintokat, ha munkánkkal sokszorosán visszatérítjük őket népgazdaságunknak.

BLÁGA SÁNDOR
tű. alez.

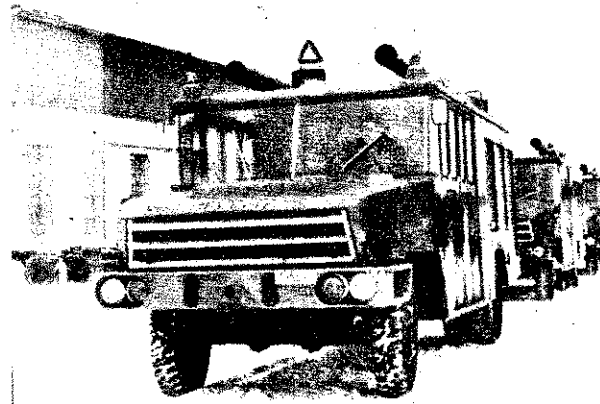

Próbajáratás a gyárudvaron

Néhány héttel ezelőtt az IKARUS-gyár székesfehérvári gyáregységében újabb Csepel—D 344-es típusú terepjáró gépjárműfecskendők átadására, illetve átvételére került sor. Képeinken a nevezetes esemény egy-egy mozzanatát örökítjük meg



Ez már tényleg a legutolsó gyári ellenőrzés

Átadónak és átvevőnek egyaránt izgalmas pillanatot: vizsgálják a szivattyút



Az 1966. évi népgazdasági tervről, az ár- és bérintézkedésekről

Mint tudjuk, tavaly decemberben hozták nyilvánosságra a Minisztertanácsnak az új népgazdasági tervről és néhány ár- és bérintézkedésről szóló határozatát. Már túl vagyunk azokon az első benyomásokon, amelyek azt tükrözték, hogy sokan bizonyos ideges nyugtalansággal fogadták a bejelentéseket. Ez részben érthető is, hiszen akkor még nem tudhattuk, hogy ezek az intézkedések konkrétan hogyan érintik egy-egy család életszínvonalát. Közismert az is, hogy a szocializmus ellenségei, itthon és külföldön, rágalmakkal még növelték is a bizonytalanságot.

Manapság azonban már nemcsak az ár- és bérintézkedésekről alakult ki tisztult kép a velük kapcsolatos konkrét ismeret birtokában, hanem arra is lehetőségünk nyílik, hogy nyugodtabb légkörben, lehiggadva többet szóljunk az intézkedéseknek a népgazdasági terv feladataival való összefüggéseiről, és többet tegyünk céljaink megvalósításáért.

Gazdasági helyzetünkről

1965-ben befejezett második ötvenes tervünk számottevő eredményeket hozott a népgazdaság minden ágában és az életszínvonal emelkedésében. Az ipari termelés 48 százalékkal, a mezőgazdaságé pedig 12—14 százalékkal növekedett. 1500-nál több ipari létesítményt és konstrukciót helyeztünk üzembe. 280 000 lakás épült, 40 nagyáruház, 800 kiskereskedelmi üzlet, 5000 kórházi és mintegy 18 000 óvodai és napközi férőhely készült el. A bérből és fizetésből élő lakosság reáljövedelme 19—20 százalékkal, a parasztságé 13—14 százalékkal emelkedett. A kiskereskedelmi forgalom 29 százalékos növekedése nagyobb a tervezettnél.

1965-ben nem volt könnyű évünk. Ismeretes, hogy állapotbetegségek, árvíz, aszály és egyéb természeti csapások sújtották országunkat. Leküzdésük és a nagyobb károkok megakadályozása nemcsak helytállást követelt mindenkitől, aki felelősséget érez a szocializmusért, hanem jelentős anyagi eszközöket is lekötött. Kádár János elvtárs újveti nyilatkozata azonban rámutat, hogy „A különböző megpróbáltatások közepette társadalmunk erői megmozdultak, a helytállás, az áldozatkészség sok lelkesítő példáját láttuk. A nemzeti egység mérhető valósággá vált”.

Az MSZMP KB 1964 decemberi határozata nyomán — a nehézségek ellenére is — 1965-ben érezhető volt a kedvező tendenciák kibontakozása a termelés gaz-

daságossá tételében. A termelés a tervezettnél kevesebb munkaerő felhasználásával, 80 százalékkalban a termelékenység emelkedésével növekedett. Az export-tervékenység is javult, a fizetési mérleggel kapcsolatos céljainkat elértük.

Mindez persze nem azt jelenti, hogy minden gazdasági problémánkat megoldottuk, és nincsenek gondjaink. Feltétlenül szükséges az 1964 decemberi határozat végrehajtásának első lépései nyomán kibontakozott kedvező tendenciák további erősítése, és egyéb intézkedések kidolgozása, hogy meglévő problémáinkat felszámoljuk. Az utóbbi három évben ugyanis csökkent a nemzeti jövedelem termelésének üteme. 1964-ben a korábbi 7—8 százalékról 4,7 százalékra esett vissza. A nemzeti jövedelem elosztásra kerülő részének ütemnövekedése azonban nagyobb arányú volt ennél. Még mindig indokolatlanul nagy készletek hevernek a raktárakban. A műszaki, technikai fejlődés sem kielégítő. Az életszínvonal sem alakult egyenletesen. 1957—60 között gyorsabb, 1961—65-ben lassabb ütemben növekedett, az utolsó két évben pedig nem emelkedett számottevően.

Az 1966. évi gazdasági feladataink

Az 1966-os népgazdasági terv több szempontból is más szokásos évi terveinknél. Mindenekelőtt azért, mert egy új ötvenes terv első esztendejét kezdjük, s méghozzá olyan gazdasági helyzetben, amikor lényegében egy egész szakasza is lezárult az előző társadalmi-gazdasági fejlődésnek. E szakasz fő jellemzői voltak: a szocialista termelési viszonyok általános uralmának megvalósítása, az ipari termelés méreteinek jelentős bővítése, a magasszintű foglalkoztatottság, s ezáltal az életszínvonal emelése. Most, amikor ennek az időszaknak a végére értünk, elmondhatjuk, hogy hazánkban már osztatlanul uralkodnak a szocialista termelési viszonyok, viszont kimerülőben vannak az ipari termelés növelésének bizonyos eddigi lehetőségei, mivel új munkaerő például már nem áll rendelkezésre ugyanolyan mértékben, mint régebben. Ezért az *életszínvonal emelésére vonatkozó alapvető célok elérése érdekében előtérbe kerül, sőt döntő jelentőségűvé válik a gazdasági hatékonyság, a termelés minőségi követelményeinek nagyobb fokú érvényesítése.* Ez új szakasz kezdete a gazdasági életben, és kibontakozása ebben az évben veszi

kezdetét. Ugyanis az említettek a gazdaságpolitikai céloknak jobban megfelelő gazdasági irányítási rendszer kialakítását és más intézkedések megvalósítását követelik.

Az 1966. évi népgazdasági terv fő irányszámai is tükrözik, hogy továbbfejlesztésünk célja nem a mennyiségi növekedés, hanem a minőség, az életszínvonal emelése. Az ipari termelésnek 4—6 százalékkal kell emelkednie. Ezen átlagot belül azonban gyorsabban, mintegy 10 százalékkal fejlődik a vegyipar termelési ütemnövekedése, a műtrágyagyártásé 25, a híradástechnikaé meg 8 százalékkal. A terv a mezőgazdasági termelés 5 százalékos növekedését irányozza elő. Ez látszatra magas, hiszen az 1965. évivel hasonlítjuk össze, hiszen az viszonylag alacsony volt. Az 1966. évi termeléshez képest azonban csupán 1 százalékkal lesz nagyobb. Ha figyelembe vesszük a műtrágyaellátás, a gépesítés, az öntözés előrehaladását, az előírányt a közepes időjárás esetén is reális. A kiskereskedelmi forgalom 6—8 százalékkal s lehetővé teszi, hogy rugalmasabban alkalmazkodjunk a piachoz és a műtrágyaellátással, a technológiai fegyveremelés irásaival tegyük korszerűbbé, megbízhatóbbá a gyártmányokat.

Lényeges része a tervnek az életszínvonal emelés előirányozása. Nem azért, mert a tervmutatók magasak, hiszen a bérből és fizetésből élők reáljövedelme 3,5 és keresőre jutó reálbére 1,5 százalékkal emelkedni fog. A terv az idei ár- és bérintézkedésektől függetlenül irányozza elő az életszínvonal emelkedést. A paraszti reáljövedelme a mezőgazdasági termelési tervek teljesítése esetén ugyanolyan 3,5 százalékkal növekszik. A dolgozók életszínvonalának előrehaladását szolgálják az intézkedések is, amelyek nyomán fejlődik az iskolahálózat, több lesz óvodai, napközi és kórházi férőhely, ma és felépül 50 000 új lakás.

Az ár- és bérintézkedések szükségessége

Ismeretes, hogy az ár- és bérintézkedések az 1966. évi népgazdasági tervvel együtt hozták nyilvánosságra. Már önmagában is hozzájárult olyan képzetel alakulásához, hogy azért kerül sor az intézkedésekre, mert baj van a népességben. Némelyek itt-ott még gazdasági csúszásról is beszéltek. Nos, gazdasági helyzetünk figyelmesebb elemzése kiderít, hogy a jelenlegi helyzet nemcsak a nyen eloszlathatja ezeket az aggályo-

akat. Nemcsak azért, mert most már denki számára nyilvánvaló (január 1-én közölte a sajtó a Minisztertanács álláspontját a bér- és nyugdíj-emelési intézkedés-sorozat) és az intézkedésről semmi sem kerül vissza az árak emeléséből befolyó összegből, hanem azért mert az 1966. évi terv is előírja az életszínvonal emelést. Ez viszont gazdasági szempontból egyáltalán nem lehetséges.

Az ár- és bérintézkedések szükségességét nemcsak az állam oldaláról kell megközelítenünk, hanem a lakosság oldaláról is. A lakosság helyzete választ akarunk. Az intézkedések ugyanis eddigi gazdasági fejlődésünk pozitívumaival és negatívumaival függnek. A pozitívumaival annyiban, amennyiben a jelenlegi fejlődési szakaszunk sok új területet hozott felszínre a tervezés, az építkezés és beruházási rendszer, a termelési eszközök stb. vonatkozásaiban. Ezek megvalósításához nem elég az egyes szinteken és területeken található szubjektív hibák kiküszöbölése vagy részintézkedések érvényesítése. Az egész gazdasági irányítási rendszer átfogó reformjára van szükség. Négyszáz oldalról ugyancsak sürgetőleg hatnak a problémák, amelyek 1962—64 között a nemzeti jövedelem növekedési ütemének csökkenésében jutottak kifejezésre. A gazdasági tevékenységünk — mind a terület, mind a hatékonyság vonatkozásában — kétségkívül elmaradt a lehetőségekkel, a minőségi mutatók nem alakultak elégségesen. 1964 decemberében lényeges intézkedések történtek ennek megváltoztatására. Az első eredmények kielégítőek. Mégis szükséges, hogy az átfogó gazdasági irányítási reform bevezetésével a lakosságnak jobban hasznosítsuk a szocialista rendszer előnyeit.

Felvetődik a kérdés: hogyan segíthetjük ezt az ár- és bérintézkedések? Ezt csak akkor érthetjük meg, ha tekintetbe vesszük, hogy az eddigi árrendszerben a termékek árjai nagymértékben eltértek a piaci áraktól, ami a gazdaságműködés számára szükséges ráfordításoktól, illetve túlságosan merevek voltak, sok esetben lehetetlenné tették a kereslet és kínálat összhangját. Mindez a termelési költségek, a fogyasztói árakra is hatással van. A közgazdaságtan ismert azonban, hogy az áraknak és a béreknek lényeges, termelésre ösztönző hatásai lehetnek, de hatatnak ellenkező irányban is. A mostani elosztási rendszerünk fogyasztói jelleme vált, már nem eléggé ösztönző a boldogultabb gazdasági feladatok megoldására. Előrehaladásunk érdekében változtatni kell ezen. Korábban nem kerültek sor ár- és bérrendszerünk korrekciójára, mivel az 1963—64. év sok gazdasági fogvatartóssága miatt nem lettek volna meg a jó feltételei ennek. A Központi Statisztikai Hivatal 1964. decemberi határozatának végrehajtása azonban olyan előnyös tendenciák kibontakozását segítette elő, amelyek az ár- és bérintézkedéseknek is kedvező kiindulási pozíciót teremtenek.

Az ár- és bérintézkedések céljai

Az ár- és bérintézkedések céljai összefüggnek okaikkal, tulajdonképpen azok következményei. Az intézkedések legfőbb célja az ár- és bérrendszer olyan korrekciója, amely jobban ösztönöz a termelési feladatok gazdaságos megoldására. Gazda-

ságpolitikailag ez igen lényeges, mert hozzájárul a nemzeti jövedelem ütemének növekedésével kapcsolatos céljaink megvalósításához, márpedig ez a fő feltétele az életszínvonal rendszeres emelésének, hiszen az életszínvonal emeléséhez köztudomásúlag megfelelő árualap, ehhez pedig rentábilis termelés szükséges.

A termelést ösztönző hatást a mezőgazdasági felvásárlási árak emelése mutatja legközvetlenebbül. Igaz, szűklátókörűen értelmezve olyan látszat keletkezhet, hogy a felvásárlási árak emelése kifejezetten paraszti érdek. Ez azonban helytelen felfogás. A fogyasztás céljára biztosítható hús nem kielégítő mennyisége például köztudomásúlag a korántsem megfelelő termelési érdeklődéssel függ össze. A húsgondok megszűnése viszont valamennyiünk érdeke. Ebből a példából is látható, hogy a felvásárlási árak emelése a munkásszótálynak és az értelmiségnek az érdekeit is szolgálja.

A mezőgazdasági felvásárlási árak még a falusi magánszektor uralkodó időszakában alakultak ki, és azt a gazdaságpolitikai célt tükrözték, hogy a kapitalizálódáshoz vezethető többletjövedelmet ez úton is elvonjuk a magángazdaságoktól. Az árak akkor sem változtak lényegesen, amikor a szövetkezetek váltak uralkodóvá, mert állami támogatás formájában visszakapták egy részét annak, amit az alacsony árakkal elvontak tőlük. Az állami támogatás például 1964-ben 3,5 milliárd értéket tett ki, de a termelést ösztönző hatása nem volt kielégítő, sőt egyes támogatási formák inkább ez ellen hatottak.

A felvásárlási árak emelése ezzel szemben többletermelésre ösztönöz és ennek kihatásaként is, a korszerű takarmányozás és állattartás fejlődésével fokozatosan lecsökkenthető az önköltség, úgyhogy lehetővé válhat a fogyasztási árak leszállítása is.

Elosztási rendszerünk javítása ugyanakkor fontos célja az ár- és bérintézkedéseknek. A bérből és fizetésből élők jövedelmében a közvetett juttatások egyes formáinak aránya jelenleg túlzott és korlátozza a béremelés lehetőségét. Bizonyos áruárak és szolgáltatások árát csak jelentős állami hozzájárulással tarthattuk a mostani alacsony szinten. Ezen változtatni kellett, mert így egyes rétegek az egész társadalom terhére előnyöket élveztek. A bérrendszer változtatása több irányú lehet, ilyenek: a teljesítménybérek növelése; minőségi munkára ösztönző prémiumrendszer; néhány közvetett juttatás igénybe vételi árának a növelése.

Ezek mellett indokolttá vált a jelenlegi bérfeszültségek csökkentése, s a népgazdaság teherbíró képessége, a nemzeti jövedelem alakulása szerint, egyes alacsony besorolású kategóriák béreinek emelése. Ez idő szerint központi forrásból több nem lehetséges, sőt a mostani intézkedések egy részének anyagi kihatásait is át kellett hárítani a magasabb fizetésűekre.

Az intézkedések további célja, hogy közgazdasági eszközökkel elősegítsen egy olyan változást a lakosság fogyasztási szerkezetében, amelynek révén az élelmiszer- és iparcikkfogyasztás aránya az utóbbi javára változik. Hazánkban ez az

arány lényegesen rosszabb az iparilag fejlettségekénél. A fogyasztói árak megemelkedésének az egyik közgazdasági eszköze a változás elősegítésének. Nálunk az élelem-árak alacsony szintűek, az ipari árak viszont magasak. Az ipari cikkek árleszállításának tehát ugyanúgy fogyasztás szabályozó szerepe is lehet, ahogyan a hús és tejtermék árak felemelésének. Ez egyáltalán nem csökkenti az életszínvonalat, mert azonos jövedelemen belül csak az élelmiszer- és iparcikkfogyasztás aránya változik.

Következtetések

Túl vagyunk az ár- és bérintézkedések első, sokszor indulatokkal teli fogadásán. A tulajdonképpen családi számítások azonban csak most kezdődnek. Február 1-én életbe léptek a bér-, nyugdíj- és családi pótlék emelések, és ettől az időponttól növekedtek a húсарak, a tejtermékek árjai, minden kihatásukkal (hús-készítmények, vendéglői árak stb.). Az a tény, hogy egyértelműen negatív kihatás csak a bérből-fizetésből élők egy részénél — főleg a magasabb fizetésűeknél — várható, máshol kiegyenlítő hatás mutatkozik, vagy pozitív lesz a hatás, beszédesen bizonyítja, hogy a párt és a kormány az intézkedések bevezetésekor messzemenően figyelemmel volt a szociális szempontokra.

Az intézkedések az egész társadalom érdekét szolgálják. Nem beszélhetünk munkás vagy paraszt érdekekről, mint önálló, egymástól elkülönült érdekekről. Helytelen nézet, hogy az ipar fejlődése a munkásszótály, a mezőgazdaságé pedig a parasztság érdeke. Ipar nélkül nincs agrár-fejlődés és fordítva, a mezőgazdaság nyersanyag- és élelemszállítója az iparnak. Tehát olyan kölcsönös érdekközösségről van szó, amely a város és a falu közelségét is megköveteli. Akadnak, akik hajlamosak úgy értelmezni az intézkedéseket, hogy „már megint a parasztnak kapnak, — noha már így is jobban élnek a munkásoknál”. ... Aki így vélekedik, az a parasztnak csak egy kis részével találkozhat a piacon, mint spekulánssal, a szabadpiaci árak felverőjével. De ezek jövedelmét alapján nem ítélnéjük meg az egész parasztság életszínvonalát. 1964-ben például a munkások és alkalmazottak havi átlagkeresete 1757,— Ft-ot tett ki, a tsz-tagoké a háztájival együtt 1254,— Ft-ot. Ugyanekkor az évben a szociális juttatás egy munkásra eső összege 649,— Ft volt, az egy tsz-tagéra viszont 331,— Ft. Sok a tennivalónk tehát a város és a falu életviszonyainak kiegyenlítésében.

Pártunk és kormányunk joggal számít arra, hogy az 1965-ben kibontakozott pozitív tendenciák tovább erősödjenek. Eredményes tervteljesítés esetén újabb pozitív tényezők erősítik majd szocialista gazdaságunkat. Az 1966-ra tervezett életszínvonal emelési intézkedések megvalósulása már olyan változásokat is hozhat, hogy az egyes rétegeknél most jelentkezett időleges visszaesés kedvezően ellenkezőjére fordul.

Mindezekből is következik, hogy most az a legfontosabb feladat, hogy jobb, fejlettebb munkával, a gazdasági hatékonyság fokozásával sikerre vigyük az 1966. évi népgazdasági tervet.

TANÁCSAINK és a tűzrendészet

Interjú Vértés Tibor elvtárral

Csupán a nem baranyai olvasóink kedvéért említjük meg, hogy Vértés Tibor elvtárs, a megyei tanács titkára szívéhez közelálló témáról beszélgetett el nemrégiben munkatársunkkal.

- Az utóbbi években tartalmában gazdagabbá vált a megye tanácsainak tűzrendészeti tevékenysége. Minnek tulajdonítja Titkár Elvtárs az érdemes változásokat?

— Úgy gondolom, mindenekelőtt az ebben, hogy a tanácsi vezetők szemlélete is megváltozott. Régebben egy kissé úgy tekintették a tűzrendészeti ügyeket, mint azok, akik békeidőben nem becsülik a katonákat. Jó pár évvel ezelőtt például a megyei vb sem tartotta fontosnak a tűzvédelmi helyzet megtárgyalását.

Néhány súlyos tüzeseletnek is szerepe volt annak felismerésében, hogy a tűzoltók akkor is óvják életünket, javainkat, amikor nincsen tüzeset, sőt ilyenkor védik igazán jól.

A megyei parancsnokságtól rendkívül értékes segítséget kaptunk, igen jók a kapcsolataink, és sokra becsüljük a támogatását, mert ennek is köszönhető, hogy a tanácsi szervek mindinkább megtalálják a módját az önkéntesek hatékonyabb segítésének.

A községi testületek túlnyomó többségét joggal megillető erkölcsi támogatást tanácsaink anyagiakkal is igyekeztek megalapozni. Mintegy három esztendő leforgása alatt körülbelül kilencven százalékosá vált az önkéntesek egyenruhával való ellátása. Ez az ütem meglepően gyors volt, hiszen rövid idő alatt legalább tíz esztendő elmaradást kellett pótolnunk.

És az elmondottak lényegében a tanácsi vezetők szemléletére is vonatkoznak, minthogy meglátásom szerint ez is hasonlóan gyors ütemben változott meg. Csakis így vált lehetővé, hogy a tanácsok valóban gazdái legyenek a testületeknek.

De nemcsak az említett körülmények, hanem a megyénk közigazgatási szétaprózottságával járó nehézségek is akadályozták a testületek hatékonyabb segítését. Falvaink zömében a lakosság száma alig éri el az ötszázat, sőt azon aluli a községek több mint 40%-a. Most több község összevonásával nagyobb közigazgatási egységeket hozunk létre. Ez persze roppant bonyolult feladat, de ami a tűzoltókat is illeti, az átszervezés biztató távlatokkal kecsegtet, ugyanis koncentráltabban használhatjuk majd fel a támogatásukra szánt erőforrásokat, és ezeken természetesen nemcsak az anyagiakat értem.

- Véleménye szerint hogyan tükröződött a fokozottabb segítség az önkéntesek munkájában?

— Tisztségemnél fogva sok helyen megfordulok a megyében és ilyenkor, ha alkalom adódik rá, önkéntes tűzoltókkal is elbeszélgetek. Úgy látom, a testületekben igazán nincs hiány lelkes emberekben.

Megható, hogy idős bácsik milyen büszkeséggel szólnak sok évtizedes tűzoltói szolgálatukról, vagy arról, hogy életük egy szakaszában parancsnokok voltak. Úgy érzem, ápolnunk kell ezt a nemes hagyományt, mert nagy lendítőerő.

Egyáltalán nem túlzó kifejezés, hogy a tavalyi árvíz idején óriási mértékben támaszkodhattunk a tűzoltók odaadására. És úgy érzem, nem mindegyikük kapott olyan elismerést helytállásáért, mint ami megillette volna. A sajtó is keveset említette az önkénteseket, pedig sokan akadtak olyanok, mint például a dumafalvi parancsnok, aki éjjel-nappal hősiessé fáradozott a nehéz hetekben.

Az árvíz során szerzett tapasztalatok különben ugyancsak bizonyítják, hogy érdemes is, és szükséges is jobban kiaknázni a szervezetségükben rejlő erőket. Közvetve és közvetlenül rengeteg ember nevelésében segíthetnek, és ezért is kívánatos, hogy a falusi értelmiség, a pedagógusok, az orvosok, az agronómusok és mások minél nagyobb számban kapcsolódjanak be a testületi munkába. Ez nemcsak a községi tűzoltók tevékenységében, hanem a falvak társadalmi életében is további minőségi fejlődést eredményezne.

Az elmúlt évben csökkent a tűzkár megyénkben, a tüzesetek száma viszont növekedett. Szerintem a több tűz korántsem a gyengébb munka következménye, hanem a veszélyes objektumok nagyobb számának tulajdonítható. Ami az önkénteseket

illeti, úgy tudom, minden olyan I káresethez kivonultak, ahová riasztókat, és amikor nem voltak képesek terjedtebb tüzek megfékezésére, az miak megérkezéséig derekasán tartott frontot.

- Hogyan értékeli a megyében működő rendészeti bizottságokat, és miben látja I több feladataikat az 1966-os esztendőber

Megegyi szinten — véleményem rint — ige összetételű és rendkívül tevékeny b ság működik. Ők állították össze a m tanácsok tűzrendészeti tennivalóit határozó rendeletervezetet, és ezt több változtatás nélkül el is fogadtuk.

A tanácsi osztályok tűzrendészeti adói is tagjai ennek a bizottságnak, é lönösen az igazgatási és kereskedelmi tály végez egészen kiváló munkát, többieket is dicséret illeti. A járási b ságok is egyre jobban betöltik a sze ket, főleg a sásdi és a siklói mu példás.

Fontos feladatnak tekintjük, hogy a ségekben is mindinkább olyan bizott működjenek, amelyek ténylegesen s a tűzvédelem megszilárdulásának.

Jelenleg még sok formális vonás lernzi a községi bizottságok munl persze egyéb bizottságokkal is hason helyzet. Gyakran feleslegesen ülése nek, terjedelmes jegyzőkönyveket nek, helyenként kevés a szervező, illetve kezdeményező tevékenységük.

Kívánatos lenne, ha főleg olya vonnának be ebbe a munkába, aki tekintik fő feladatuknak, mert ez sem üdvös, ha valamennyi bizottsá ugyanazok szerepelnek.

1966-ban minden szintén még korlatiasabbá szeretnénk tenni e sz munkáját, hogy több tényleges segí nyújthassanak a tűzvédelem megszi tásához.

- A megyei tanács végrehajtó bizottság hány héttel ezelőtt testületileg látogatást tűzrendészet megyei parancsnokságán. Mi tette erre Önöket, és hogyan értékelik Titkár az ennek során szerzett tapasztalatok

— Úgy vélekedtünk, ideje s: lyesen is ismerkednünk az állami tűzoltóság kenységével. A látottak mindenben erősítették eddig is kedvező vélemény ket. Közvetlen közelségben tapasztaltuk, milyen sok gyakorlás, mekkor. gyelmezettség szükséges ahhoz, szinte pillanatok alatt kivonulhassar laktanyából, és milyen sokoldalú képséget, s ugyanakkor erőt, ügyességet vetel a hivatásuk.

Példás rendet és tisztaságot talált parancsnokságon. Eddig nem is gottuk, hogy az új építmények, a frisse tett falak és ajtók ugyancsak a t elvtársak kezemunkáját dicsérik.

Néhány gyakorlatot és mentési b tatót is megtekinthettünk, és ezek retében jobban megértjük a tűzoltó vatás szépségeit és a vele járó áldozat

Végezetül meg kívánom említeni, a megye tanácsai ebben az esztendőtt igyekeznek maximális segítséget nyu a tűzrendészeti szerveknek, és úgy g lom, az említett látogatás még ir meggyőzte végrehajtó bizottságunk mennyi tagját ennek szükségességéről

— 6



101 inasok is ESTEREK

... tüzoltók némelyike
... versenyt sok szakmún-
... Angyó Sándor főörm. példá-
... asztalosmesterként is meg-
... A segédek: Iloskics János
... (még mesterlovász is), Pav-
... Lukács örm. már ugyancsak
... készítenek sok-sok mun-
... róbát. Lípokatics Antal tiz. és
... okos János örm. még csak
... ok, de ők is értékes munkával
... részt a képen látható ártiz-
... lmi makettnek és tartozékának
... készítésében, és sok másban is
... eskednek.

... asztalosokhoz különben csak
... lehet, még a parancsnok fe-
... gének is a boltban kellett meg-
... rolnia a váltányait, és nem
... t, mintha ügyeket még nem
... rák gyártani...
... éssen más a helyzet, amikor



közösségi érdekről van szó, meri
segítségnyújtásban még az inasok
is mesterek, és szívesen adnak.

Nemrégiben egy négygyerekes,
árvakárosult asszony- szükséglaká-
sát hozták rendbe (már ahogy lehe-

tett), pedig csak azt kérte tőlük:
nézzék meg, hogyan fűthető.

A hólyi kiállítás tablóját is itt ké-
szítették, és most újra rendezgetik
őket, mivel a pécsváradai járás pat-
ronálóiéknál az ottani kiállítás ösz-

szeállításában is sok munkát vállat-
tak.

A tablót Szász János tiz. rajzát
díszítik.

(A felvételen Angyó, Domokos,
Iloskics és Lípokatics elvtársak)



Egységünk ÉLETÉBŐL

Darnyi Ferenc főtörzsőrmester,

a pécsi parancsnokság legrégebbi beosztottja, és tegyük hozzá: egyike azoknak, akik a legtöbb társadalmi munkát végzik az egységen. Jórészt az 6 fázadozásával, illetve irányításával festették ki saját erőből a lak-tanya összes helyiségeit, hozták rendbe és lakkozták be a bútorokat. S egyáltalán nem „lakkozunk”, amikor elújságoljuk, hogy a pécsiek az 6 áldozatkészségének is köszönhetik városra szóló szép sikerüket.

A városi BM-szervek KISZ-bizottsága ugyanis versenyt hirdetett a legtisztább körlet cím elnyeréséért. Az értékeik semelyike sem volt tüztöltő, mégis több lak tanya közül éppen a tüztöltőké győzött. és nyerte el a vándorzászlót.

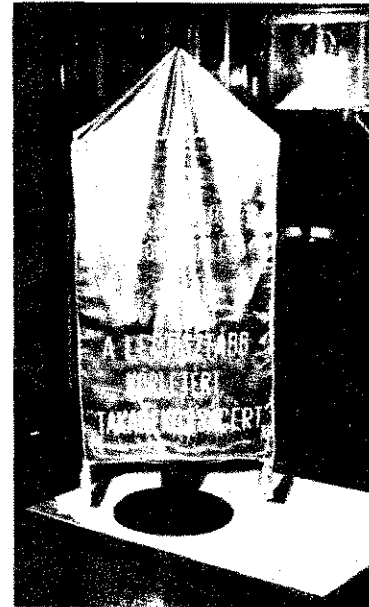

...ldáman folyik a testedzés. Hiába,
...ég izzadni is kellemesebb ott, ahol
... utolsó szögig minden saját erő-
... l és leleményből készült.
...fár egyszer megírtuk, hogy a me-
... el törzssel az élen szinte vala-

A pécsiek tornatermében

mennyi pécsi tüztöltő segített az épí-
... tésben, ám hiába reméltük, hogy
... mások is követik majd őket.

És ami ugyancsak nem mellékes:
... itt igen változatos erőfejlesztési és
... ügyességi gyakorlatok fűszerezik a

sportfoglalkozásokat. Képeink csu-
...pán szerény ízelítőt adnak ebből,
... meg netán nyomatékosabb buzdítást
... is a múltkorinál, elvégre talán má-
... sutt sem lenne bosszorkányság a sa-
... ját tornaterem építése.



NAGYKÖRÖS

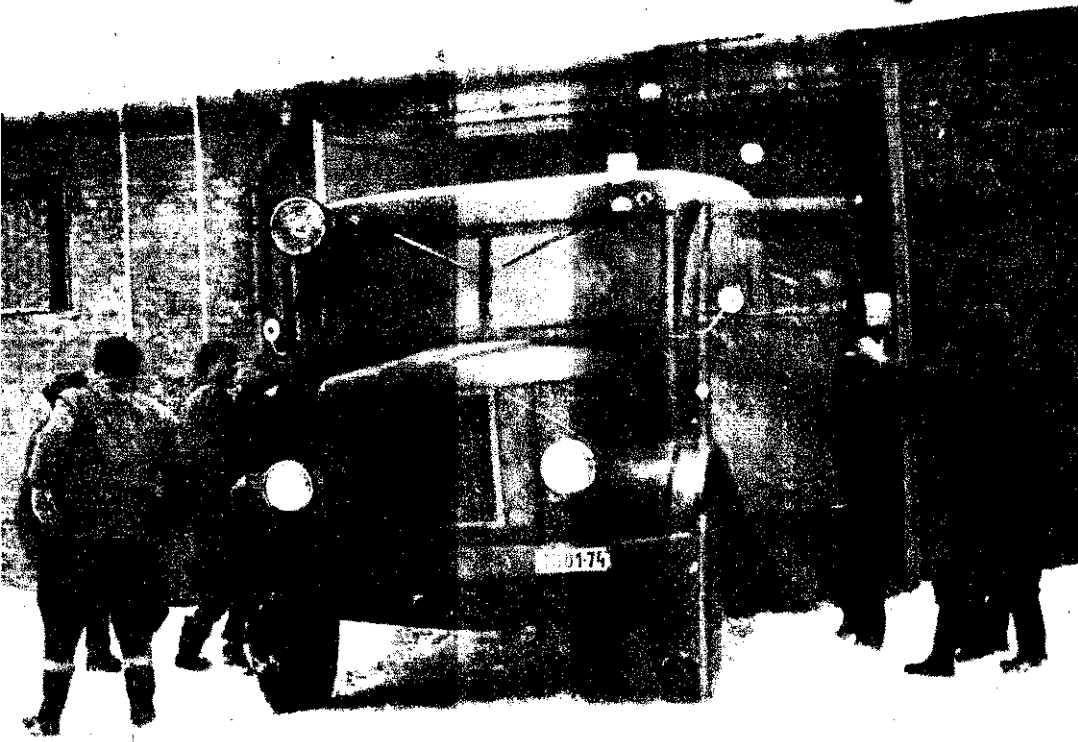

néldája

A TÖRTENETI HÖSEG MIATT talán érdekes lett volna, ha megnézzük, hogy Nagykörösön mikor alakult meg először a tűzoltóság. Mi is gondoltunk erre, de aztán rájöttünk, hogy felesleges. Már csak azért is, mert nem a testület teljes krónikáját szándékoztunk papírra vetni, hanem mindössze egyetlen rövidke időszakról írni. Történetesen arról, amikor másodszor kényszerültek újra ott kezdeni, ahol kevés-sel előtte abbahagyták: az alakulásnál.

Öt esztendeje, ősszel volt az újjáalakuló közgyűlés. Az előző, 1956 januárjában, ugyanis ekkor szüntették meg először az állami egységet. Az akkor verbuvált testület egy esztendeig létezett, mert ismét az államiak vették át a szolgálatot. A tagsá-

szétszéledt, csak a vezetőség maradt együtt, mintha már akkor sejtették volna, hogy néhány év múltán ismét szükség lesz rájuk...

1961 nyarán a laktanya újból elnéptelenedett. Egyetlen gépjárműfecskendő maradt két állami tűzoltó gépkocsivezetővel, amolyan átmeneti segítségként, amíg valahogyan lábra kapnak a helyiek.

Főhetetl a feje a tanácsnak. Az első pillanatban szinte fel sem mérhették, mire vállalkoznak, olyan gyorsan jött az egész. Meg azután korábban nem is volt ilyen gond. Valaha ott voltak a hivatásosak (annak idején a város azzal büszkélkedhetett, hogy az országban az elsők között szervezett hivatásos tűzoltóságot), a felsza-

badulást követően meg az államiak végezték a megelőzést, a tűzoltást, nácsnak az égvilágon semmi probléma nem volt a tűzrendészeti dolgokkal.

MOST VISZONT MINDEZ egyszerre semmivé lett. Nem volt ügyelet, nem ugrásra készen a vonulós létszám. A kendő ugyan ott volt, de a kisegítő kocsivezetők helyett is állandók kellett és ami a legrázósabb kérdés volt: minél inkább, ha tüzet jeleznek a 13-ason, kint a városban, a tűzoltóknak, hisz nincs szénlét... Mert mégiscsak harminc körüli lélekszámú városról, a tanya is beleszámítva, mintegy 4500 lakóval egy 45 ezer katasztrális holdnyi akkor tárról volt szó, aminek a legtávca pontja szerényen számítva is 22—23 méternyire van a várostól. És az üzemek, létesítmények, plusz 6 termiszövetkezet...

A nagyobb üzemekkel persze nem különösebb probléma. Azok maguk bírtak egy kezdődő tüzzel, lévén valamilyen szervezett és kipróbált létesítőkönkéntes gárdája. Többek között oly mint a Faárugyáré, ahol az igazgató *vác László* volt évekig a 400-as vezéraj sugárvezetője, s akik, ha megjel a versenyeken, a riválisok számára sok babér termett. Vagy a Konzervgyáré, amelyik az egykori üzemi hivatásosok örökébe lépett, s takaros, lett kis laktanyája és korszerűnek rható, jó felszerelése volt, meg *Kovács Sándor* személyében egy olyan igazgató, végül is megoldotta azt a bizonyos diusi csomót, s aki, ha semmi más cselekedett volna, csak ezért az egyértéért is kalapot emelhet előtte a vezetőség és Nagykörös minden lakosa.

Amikor látta, hogy a tanács objektivitással megoldani a helyzetet (nagykörösön a gépkocsivezetőkről volt szó, azt győzendték, és nem is az anyagiakról szólt, hiszen abban sem kezdetben, sem azóta volt hiba, amit az is alátámaszt, hogy minden önkéntest ellátott egyenruhával, hanem a készenléti szolgálat biztosítására nem ment sehogyan), azt javasolta: Válassz ki a fecskendőt a Konzervgyár központerére. Ott a szertár, legyen az az ott. Három műszak van, mindegyikben dvanak önkéntesek, riasztáskor mindjárt a vonulós létszám.

IGY LETT KOVÁCS SÁNDOR a város ellenére is a város tűzvédelmének és testületének egyik fő patrónusa, s szabaddal meg a tanácsot egy igen-igen nyomon követő gondtól, és így történt, hogy egy időre a Konzervgyár a városi önkéntesek megalakítását támogatta. Szó szerint — a második. Az első, az örökölt sajátból már nem szólt, onnan lassan-lassan kiszorított. Úgyhogy a 117 városi önkéntes tűzoltó tanácsnál tartja közgyűléseit, összejövélit (legutóbb decemberben is az étteremben jöttek össze évvizóra), s

Az új dolgozók oktatását Kopa elvtárs tartja. Talán majd ők is tűzoltók lesznek...



eljebb látogatóba mennek Vári László
zadoshoz, a városi kirendelthez, s lehet,
or sem lepődnek meg, ha egyszer netán
s nyit ajtót...

z átköltözés után az ügyeletet is rendez-
kellett. Úgy határoztak, hogy a három
m: a Konzerv-, a Faáru- és a Ládagyár
onként váltakozva adja a szünnapi
gálatot. (Az ügyeleti szolgálatból
és: a Petőfi és a Hunyadi Tsz ön-
ese: is kiveszik a részüket.) Ezzel együtt
se a tűzjelzés is sürgős megoldásra
r. Tekintve, hogy a városban a hosszú
k során mindenki megjegyezte a tűz-
k13-as hívószámát, nem változtatták
g. Csupán annyi történt, hogy most a
konzervgyári telefonos jelentkezik a szá-
n, s intézkedik, ha tüzet jeleznek. A
jelzési munkát illetően meg olyan dön-
született, hogy a város lakóházait az

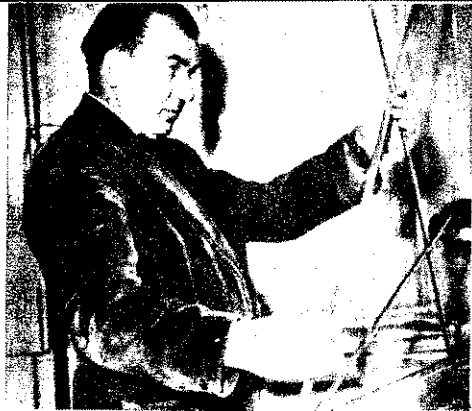

**Gorócz Ambrus „civilben” mint pedagógus
és ezermester**

hozzájárulás az eredményhez, különösen,
ami a lakóházakat illeti. Példájuk az üzemi
dolgozókra is bizonyára hat, jóllehet ebben
a városi kirendeltnek és a négy instruktornak
is szerepe van. Ahol a szép szó nem



**Jó, ha a telefonos egyben tűzoltó is, mint
Bacsó György**

MUNKÁJUKBAN nagy segítséget je-
lent a három parancsnok-helyettes (Kon-
zervgyár: *Kopa István*, Faárugyár: *Buj-
dosó Lajos*, Ládagyár: *Farkas József*) tá-
mogatása, a járási kirendelt és az instruk-
torok közreműködése és az olyan önkente-
sek példás szorgalma, mint többek között
Cseh Sándor, *Harsányi György*, *Lovas Gá-
bor*, *Medgyesi József*, *Lengyel László*. Va-
lamennyien egyszerű, dolgozó emberek,
akik a többi önkéntessel együtt felelőssé-
get és áldozatot vállaltak a város tűzbiz-
tonságáért, a lakosság nyugalmaért, és
becsülettel eleget is tesznek önként vállalt
kötelezettségüknek. Csakúgy, mint *Kovács
Sándor* és *Kovács László*, akik szerényen
és névtelenül, de annál aktívabban támo-
gatják Nagykovácsi tűzvédelmének ügyét.

— beszteri —



**Kovács Sándor,
a legjobb patrónus**



**Kovács László,
a faárugyáriak igazgatója**



**Bekes Sándor,
a testület parancsnoka**



Nyikos István szertáros



**Harsányi György, az egyik
legjobb területfelelős**



**Bujdosó Lajos parancsnok-
helyettes**



**Farkas József, aki szintén parancsnok-
helyettes**

niek, a tanyavilágban levőket pedig a
tag önkéntesek ellenőrzik.

GY IDŐ ÓTA ahhoz is hozzászórtak a
kőrösiek, hogy mielőtt felvijjogna a
áltófecskenő szirénája, előtte a kon-
gyári gőzduda hangja háromszor egy-
után megreszketteti a levegőt. Min-
ki tudja: tűz van valahol, mert így
ntják a gyár önkénteseit. Szerencsére
n hangzik fel a hámas jel; alig van
Tavaly mindössze öt volt, összesen
forintos kárral.

erénytelenség volna azt állítani, hogy
dez egyesegyedül az önkéntesek jó
előző munkájának köszönhető. Persze,
kétségtelen, hogy tevékenységük nagy

használ, a renitenskedő zsebe bánja: az el-
múlt évben pl. 53 szabálysértőt vont fele-
lősségre az I. fokú hatóság vezetője.

Öt esztendő kellett hozzá, amíg eljutot-
tak odáig, hogy elmondhassák: a körülmé-
nyekhez képest elég jól mennek a dolgok,
s a lehető legésszerűbben használták ki a
lehetőségeket.

A testület vezetősége (elnök: *Berta Ist-
ván* ládagyári művezető, titkár: *Gorócz
Ambrus* tanár, pénztáros: *Nyikos József*
konzervgyári anyagbeszerző, szertáros: *Vi-
szkok István* nyugdíjas, parancsnok: *Be-
kes Sándor* nyugállományú tűzoltó tisz-
helyettes) őszinte ügybuzgalommal fárado-
zik a tűzvédelem biztosításán.

**Horváth Albert, a számos kiváló önkéntes
egyike**



Tűzvizsgálat

Mint ismeretes, 1965. november 26-án 3 óra körüli tűz keletkezett a székesfehérvári Villamosági-Televízió- és Rádiókészülékek Gyárában, és ennek következtében jelentős anyagi kár érte népgazdaságunkat. A tüzeset körülményei, valamint a szakértői vizsgálat alkalmával végzett tűzkísérlet lefolyása és tapasztalatai feltétlenül indokolják olvasóink részletes tájékoztatását.

A tűz a VTRGY Televízió Gyáregységének úgynevezett „égető” helyiségében keletkezett. Ebben a részlegben végzik a már összeszerelt készülékek üzemi próbáját. Az exportra gyártott készülékeket ugyanis végleges átadás előtt 50 órán át üzemeltetik. Ez az ún. égetés. A tüzeset idején 404 db tv-készülék volt az égetőben, közülük kb. 400 db üzemi hőfokon működött. Ennek következtében viszonylag magas, mintegy 22–30 °C lehetett a helyiség hőmérséklete, a levegő nedvességtartalma pedig kisebb az átlagosnál, és az itt tárolt faanyagok rendkívül szárazak voltak.

Szögvaskerethő készült három sor fapalccal ellátott állványon, szorosan egymás mellett helyezték el a kipróbálandó készülékeket. Egy-egy polcon egymásnak háttal, kettős sorban foglaltak helyet. Képernyőjük a közlekedési utak felé nézett. Az üzemszerűen két betanított munkás látta el a felügyeletet. Elmondásuk szerint a tűz 3 óra előtt 2–3 perccel keletkezett a bejárati ajtótól számított hatodik égetőállványon. Eszlelésekor porral- és gázszalóttó kezi tűzoltókészülékekkel megkísérelték az oltást, ez azonban eredménytelennek bizonyult, és csak sikertelen próbálkozás után értesítették a tűzoltóságot. A keletkezésről számított 20. percben kiérkezett első állami egység már égő állapotban találta a helyiségben levő összes készüléket.

Ez ideig sem a hazai gyakorlatból, sem a nemzetközi szakirodalomból nem ismertünk olyan tüzesetet, amelynek során ilyen nagyszámú tv-készülék égett. A tűz rendkívül gyors kifejlődése és az egész helyiségre szinte percek alatt történő áttérjedése is joggal feltűnt. A keletkezési ok és tisztázatlannak látszott. Ezek a körülmények tették szükségessé a kapcsolatos tűzkísérletet.

A kísérlet előkészítése

Színhelyül a még helyre nem állított égetőhelyiséget választottuk. Itt — tehát a tűz keletkezési helyén — felállítottunk egy égetőállványt és rátettük a kísérlet céljára adott készülékeket. A középső sorban foglalt helyet az a teljesen új, működésképes készülék, amellyel a tüzet akartuk előidézni. Fölötte és tőle balra képszoval ellátott hibás készülékeket helyeztünk el. A többi 15 darabot, selejtes kávéból, előlappól és meghibásodott szerelőlapokból összeállított készülékekkel helyettesítettük. Az üzemszerű készüléket 5 órával a kísérlet megkezdése előtt bekapcsoltuk, hogy kellőképpen bemelegedjen, és belsejében létrejöjjön a hőegyensúly. 24 órával a kísérlet megkezdése előtt kaloriferekkel fűtöttük a helyiséget. A kísérleti oltáshoz 6 db 6 kg-os porralóttó kezi tűzoltókészülékkel és 1 db egység, szórt sugarat helyeztünk készenlétbe.

A keletkezési ok megállapítása

Még a kísérlet megkezdése előtt feltétlenül szükségesnek bizonyult a tűz keletkezési okának megállapítása. Ugyanis nemcsak az üzemi körülményeket akartuk reprodukálni, hanem az eredeti keletkezési okkal igyekeztünk előidézni a tüzet.

A keletkezési ok megállapítása végett kikérdeztük a dolgozókat és megvizsgáltuk a szerelőszalag munkáját. Eközben egyetlen műszak alatt két kezdődő tüzet is sikerült megfigyelniünk. E tüzek elektromos ivtól keletkeztek, és hatásukra a készülék műanyag szerelőlapja meggyulladt. Feszültségnentesítéssel mindkét esetben sikerült megakadályozni a továbbterjedést. Ezen tények, valamint a dolgozók meghallgatása alapján megállapítottuk, hogy ilyen kisebb tüzek viszonylag eléggé gyakran keletkeznek. Legtöbbször a készülék nagyfeszültségű része gyullad ki.

Ezért a laboratóriumi ellenőrzés alkalmával a nagyfeszültségű részben mesterséges hibásodást idéztünk elő, vagyis 3–4 mm-es hosszban megsértettük a nagyfeszültségű transzformátor és a DY–86-os cső közötti vezeték szigetelését. Bekapcsolás után a sérült szigetelési hely és a sassze között olyan ionizációs folyamat indult meg, amely 30–40 mp alatt stabil villamos ívbe ment át. A villamos ív hőhatására a DY–86-os cső műanyag burkolata megolvadt, csöpögni kezdett, majd 3–4 perc múlva lángra lobbant.

Ezek alapján megállapíthatjuk, hogy elektromos áram hőhatása okozta a tüzet, és az felelhetően a készülék nagyfeszültségű részéből terjedt át.

A kísérlet lefolyása

1. perc:

A már 5 órája üzemelő készüléket kikapcsoljuk. A nagyfeszültségű részben előidézünk a már ismertett meghibásodást. A tűz kifejlődése megkezdődik.

5. perc:

A DY–86-os cső megömlött műanyag burkolata meggyullad, a készülékből enyhe füst száll ki. Visszahelyezzük a készülékekre a hátlapot. Ezután a tűz kívülről már nem látszik.

10. perc:

A nagyfeszültségű rész tüze meggyújtja a készülék hátlapját; a lékből 4–5 cm-es lángnyelvek csapnak ki. Mivel a tűz a készülék hátlapján tör ki, a felette levő sor takarja a lángokat. A lángolás a két sor közötti szabad felület látszik.

15. perc:

A tűz eddig túlnyomórészt függőleges irányban terjedt, ez a most most horizontális irányban is meggyorsul. Súlypontja az égetőgép feletti sorba helyeződik át. A felső sor polcceszakázata megégett. A felső sor középső készülékében — tehát a másodiknak égő gép felrobban a képszo.

19. perc:

A tűz intenzíven szétterjed a felső sorban. Nagymértékben megkezdődik a füstgázképződés. A keletkezett füstgázok teljesen eltakarják a készülékeket, és lefelé terjednek. A füstgáz réteg a tűz helye fölött a legvékonyabb, míg a terem sarkában a legvastagabb. Felrobban a begyújtott gázcsöve. A tűz a középső soron is egyre intenzívebben terjed.

20. perc 30. másodperc:

A füstgázok a födémről lefelé terjedve eltakarják a legfelső elhelyezett égő készülékeket. A lángok átharapódnak az alsó sorban ott másodpercek alatt intenzíven szétterjednek. Felrobban a hátsó sor középső. A készüléket a robbanás ereje ledobja a földre és ott tovább ég. Az égetőállványon, elhelyezett mind a 18 db készülék lángban áll.

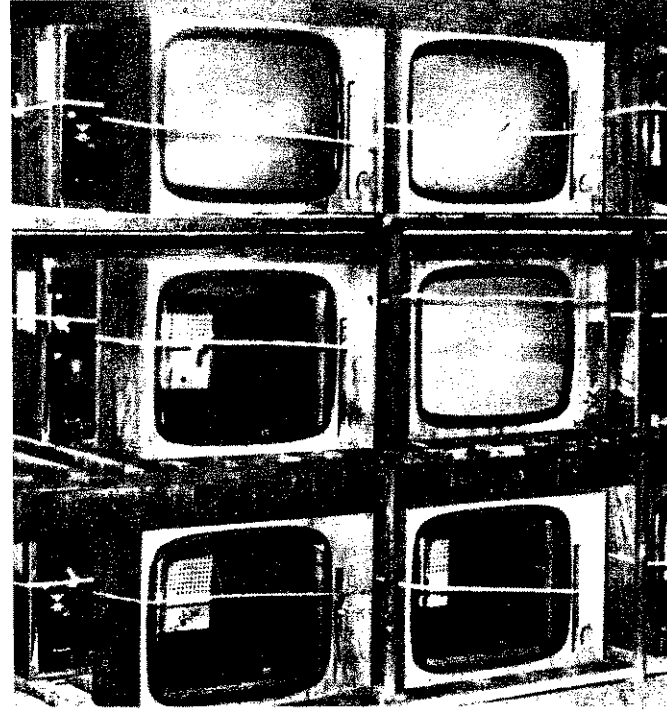

Az égetőállványokon elhelyeztük a kísérlet céljára adott készülékeket

21. perc:

Megkezdődik az oltás. Az oltás pillanatában keletkezett füst következtében azonban a továbbiakat már nem fényképezhetjük. 6 kg-os porralóttó kezi tűzoltókészülékkel sikerült teljesen megégetni a lángolást. A visszagyulladás megakadályozására a megszerelt tűzálló gárral igyekeztünk lefektetni a paraszat. 2–3 perces oltási idő után azonban — a felszabadult és most már elégetlen — füstgázok határára fel kell szállítanunk az oltást és el kell hagynunk a helyiséget szellőztetés után az 1 db szórt sugarú könnyen előlthatók a r és időközben visszagyulladt farészeket.

Következtetések

A vizsgálat során megállapítottuk, hogy szerelés közben szabványos elvárások nem látható meghibásodások (pl. laza csőfogalat, vezetékzár) következtében a készülék belsejében elektromos ív és ennek hőhatása tűz keletkezhet.

A dolgozók elmondása, a selejtanyagok vizsgálata és a Művelet utáni darabok megtekintése alapján következtethetjük, hogy a készülék legvalószínűbb tűzkeletkezési helye a nagyfeszültségű egység. Ez persze nem zárja ki azt a lehetőséget, hogy a készülék belsejében keletkezzen tűz. (Emlékeztünk csak a szerelőszalag takarra!) A lángok az égő, belső szerkezeti részekben viszonylag gyorsan alatt áttérjednek a hátlapra és a kávéra.

A készülékben keletkezett tűz csak a hátlap lebontásakor észre. Kezdeti szakaszában (10. perc), kb. 400 üzemelő gép fényképezésével a készülék részben eltakarva, csak nehezen észlelhető.

(Folytatás a 15. oldalon)

a VTRGY - ben

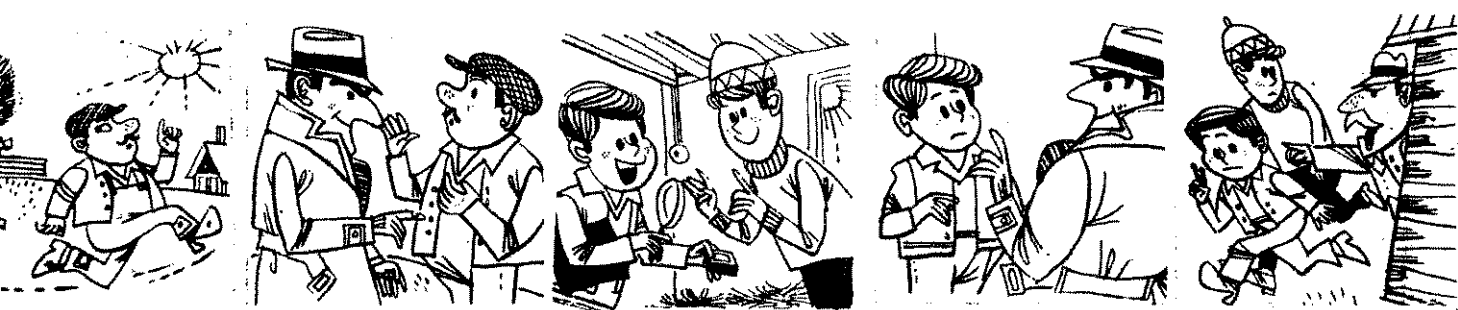

TÜZOKOZÁS — ahogyan a gyermekek látják...

PAJTÁS. 1965. DECEMBER HAVI MABAN „Nyomozd ki” címmel, képrejtvénypályázatot közölt. A tényállást Szántó Gyula állatgondozó 13 óra ercker tüzet észlelt. Bár a tűzoltóság nan a helyszínre érkezett, az épület része mégis leégett. A vizsgálat megította, hogy a tűz keletkezését meg 30 perc alatt hatan jártak az isban. A feltevés szerint közülük az okozta a tüzet.

zenhat kép és egy képzelt tűzvizsgá-jegyzőkönyvből idézett részletek alap-pajtásoknak kellett megállapítaniuk, an keletkezett a tűz, s a csűr mitől adt meg.

KÉPREJTVÉNY SZERINT A CSÜR-HIBÁS VOLT A VILLANYVEZE- olyan gyerekek is tartózkodtak itt, gyufával játszottak, az egyik a szal-ette a nagyítóját. Az égő szivarral pó Kovács bácsi azonban megzavarta cukat. Választ kellett adni arra is, n a zárlatos kapcsoló, Kovács bácsi írja, a gyufával játszadozó gyermekek zták-e a tüzet, vagy esetleg más kö-ények miatt keletkezett.

ÁROMSZÁZNÁL TÖBB MEGFEJTÉS EZETT BE. A kis pályázók általá-helyesen következtek, amikor a sugarait összegyűjtő nagyítóban ta-ek meg a „vétkest”. Úgy gondolom, tlenül tanulságos, ha idézünk néhány fejtésből, tekintve, hogy a gyermekek álsát minden bizonnyal hasznosít-uk felvilágosító munkánkban.

PÁLYÁZÓK TÖBBSÉGE IV—VI. TÁLYOS VOLT. Eddigi tanulmányaik n megismerkedtek a tűzzel, annak etkezményeivel, egy részük azzal is ában van, hogy magatartásával milyen os veszélyt okozhat. Érdekes, hogy szukban többen nem okolták a gye-eket. Néhányan még bizonygatták is, j nem a gyerekek okozták a tüzet és it sem tettek felelőssé, a napra, a na-óra hivatkoztak, s menteni igyekeztek yermek magatartását. (Figyelemre ó azonban, hogy akik a gyufával ját-ozó gyerekeket tették felelőssé, azok t a magatartásukért elmarasztalják a vény szereplőit.

z egyik pajtás azért elismeri, hogy: „A ekeknek van egy kis részük a tűz-amikor a gyerekek bementek a csűr-nagyítót vittek magukkal. Debreceni gy fogalmazta meg véleményét: m hibás a kapcsoló, s nem a gyufa ita a tüzet, hanem a nagyító, azaz a ekek gondatlansága. A nagyító dom-i, vagyis gyűjtőlencse, mivel a szal- volt, az összegyűjtött fénysugarakat gyűjtötte rá. A szalma gyűlékony g, s lángra lobbant.”

TÖBBEN MEG ENNÉL IS TOVÁBB- VTEK és a rejtvenybeli Tomit ítélték mint a csűr felgyújtóját, minthogy ő a nagyítót a szalmára. Olyanok is itak, akik nemcsak a gyerekek, ha-

nem a felnőttek felelősségét is megemlítették, sőt arra is hivatkoztak, hogy a tüzet megelőzhető volna. Elmarasztalják Kovács bácsit, akit szerintük hanyagság terhel amiatt, mert nem volt körültekintő, és nem nézett utána annak, hogy az istállóban játszó gyermekek nem gyűjtőtak-e meg valamit. Nagyobb gondosságot vártak volna tőle. Figyelmetlenségét „nagy bajnak” minősítették. Sándor Anna pápai kislány nemcsak a felelősséggel, hanem a megelőzéssel is foglalkozott. Leveleiben kiemelte, hogy „ezt a tüzet megelőzhető volna, ha a bizonyos Tomi nem napsütötte helyre teszi a nagyítót”.

MINT EBBŐL A KIS IZELITŐBŐL IS KIDERÜL, a rejtveny pályázatot egy kicsit azt is bizonyította, hogy az ilyen korú

gyerekek közül ki mit tud a tűzről. (Az úttörőtűzoltók persze jóval többet.) S bár sokan még nem nevezik nevén a gondatlan gyereket, csupán a felnőttek megtéltélésében szigorúak, az is kétségtelen, hogy érdemes többet foglalkozni velük az eddigénél, mert ezzel is a megelőzést segíthetjük. Sok családban éppen az ilyen korú fiúk, lányok vigyáznak a kisebbekre, tehát a gyermekjátékból keletkező tűzesetek számának csökkenése nem kis mértékben attól is függ, hogy a kis pályázókat és osztálytársaikat mennyiben sikerül ránevelnünk a tűz elleni védekezés szabályainak megtartására. Erre különben az a 715 tűz is figyelmeztet, amelyet 1965-ben gyermekek okoztak.

Dr. Félix László
tű. alez.



és a Baranya megyei falvakban, városokban hamarosan sok ezren láthatják majd az új tűzrendészeti propagandafilmet.

A megyei tanács kereskedelmi osztályán és a tűzrendészeti parancsnokságon fogant meg az ötlet, hogy ilyen eszközzel is célszerű lenne segíteni a kereskedelmi dolgozók oktatását, sőt a filmből sokan mások is okulhatnak.

Kovács Sándor volt az operatőr, a mellette álló csinos fiatalasszony Bóli Lajosné, az egyik munkatársa. Ők, akárcsak dr. Halász Rezsőné, a kereskedelmi osztály tűzrendészeti előadója, egyben a gyártásvezető, valamint Dukits Károly örgy. és Scheffer Jenő szds. szaktanácsadók egyetlen fillért sem fogadtak el a közreműködésért.

Tíz-tizenkét perces lesz ez a kis hangosfilm, és a megyei tanács meg a SZOT-bizottság szakkörének jóvoltából előállítási költsége aligha haladja majd meg a háromezer forintot.

E sorok írásakor még nem tudták pontosan a premier időpontját, de azt már igen, hogy hamarosan újabb filmet készítenek. Mert hát a termelőszövetkezetek tűzvédelmét ugyancsak érdekes jó filmmel is erősíteni.

Kész a „muszter”



SEGÉDLET a vízszállítási számításokhoz

A most közölt vízszállítási táblázattal és a hozzáfűzött magyarázatokkal segítséget kívánunk nyújtani ahhoz, hogy egysége gyorsabban, könnyebben és célravezetőbben oldhassák meg a kapcsolatos kérdéseket.

A táblázat használatával kapcsolatos tudnivalók

1. A táblázat műszálas, gumizott M tömlők darabszámát adja.
2. A táplálóvezetékben az osztó, az egységes tömlő, és a sugárcső ellenállását nem kell külön számítani, azok ellenállását a táplálóvezeték hosszának megállapításakor figyelembe vettük.
3. A kombinált sugárcsőveknél az E sugárcsővet 13 mm-es, az M sugárcsővet 18 mm-es lövőkényflással vettük számításba.
4. Szabályozható és elzárható sugárcsővön az MSZ 1059-51 számú szabványban leírt, E vagy M kapcsolóelemmel ellátott sugárcsővet értettük, és teljes, 20 mm lövőkényflással vettük számításba.
5. Azokban az esetekben, amikor több sugárcsővet egy oszlopba vontunk össze (pl. kombinált sugárcső 2 E vagy 1 M) a nagyobb vímmennyiséget adó sugárcsőre számítottuk a tömlők darabszámát. Erre azért volt lehetőség, mert a sugárcsőek összevonásából adódó teljesítmény-különbség nem több 10-30 l-nél.
6. A névleges fecskendő-teljesítményeknél említett tömlők darabszáma csak a továbbiakban közölt fecskendő működés II. alapesetére alkalmazható.
7. A különböző habszerelvények alatt szereplő tömlők darabszáma habsugár szerelésekor csak fecskendők soros üzeme (nyomásfokozás) esetén, a táplálási szakaszra alkalmazható.
8. A kombinált, valamint a szabályozható és elzárható sugárcsőveknél azt a sugárcsőt tekintjük hatásosnak, amelynek a lövőkényflán mért kilépő nyomása 4 att. Szabályozható és elzárható sugárcsővel előállított porlasztott sugár esetén ez a kilépő nyomás 6 att.
9. A gépjármű és kismotorfecskendők tartós üzem esetén nem működtethetők 8 att-nál nagyobb kilépő nyomással.
10. A gépjármű- és kismotorfecskendők 8 att-nál nagyobb kilépő nyomással történő működtetését fokozott ütemű igénybevételnek tekintjük, és ez egyes esetekben (habrobam, porlasztott sugár) sem tarthat 10 percnél tovább.
11. Soros táplálás (nyomásfokozás) esetén a táplált fecskendőnél 1,5 att belépő nyomással számolunk.
12. Tartályba történő vízbetáplálás esetén a táplálóvezeték végén minimum 1 att kilépő nyomással számolhatunk.
13. A táblázatban szereplő tömlők darabszáma I alapvezetékre vonatkozik. Ha táplálás esetén a vízmennyiséget nem egy, hanem két tömlővezetéken szállítjuk, akkor az I alapvezetékre számított tömlők darabszáma 2 alapvezetékén négyszeres mennyiség lehet. Ez a szabály nemcsak a táplálásra, hanem a tűzhöz legközelebb levő sugárcsőt működtető fecskendő tömlőinek darabszámára is vonatkozik.

A táblázat használata

A táblázat az alábbi vízszállítási alapesetekre alkalmazható:

I. ALAPESET

- a) sugárszerelés
- b) magasba történő sugárszerelés lejtős, vagy lépcsős terepen
- c) alacsonyabb szintre történő sugárszerelés lejtős vagy lépcsős terepen
- d) a b) és c) eset kombinációja

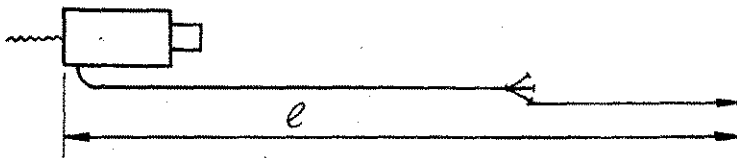

l = teljes távolság, mk = magasságkülönbség

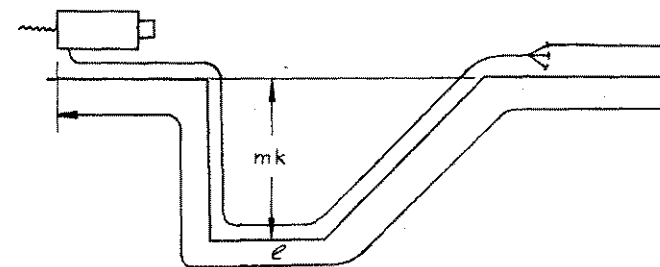
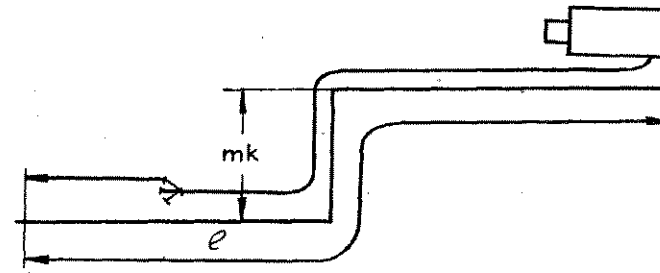
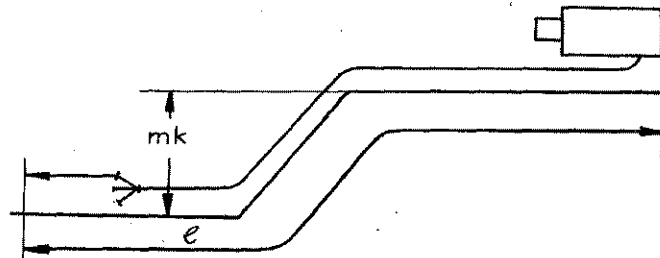
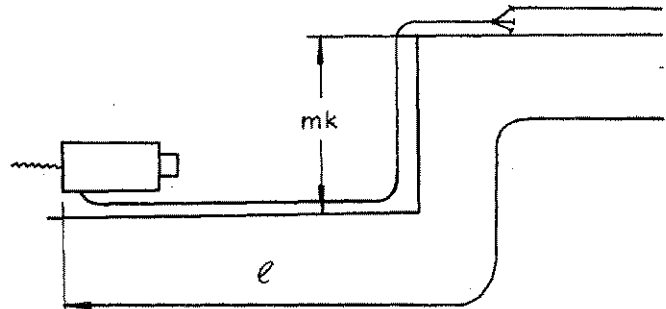
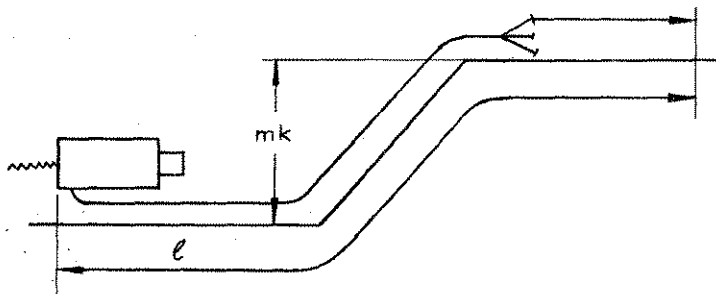

II. ALAPESET

- a) táplálás (nyomásfokozás)
- b) az I. alapeset b), c), d) kombinációja

l_t = táplálási szakasz, l_u = utolsó fecskendő távolsága, l = teljes távolság

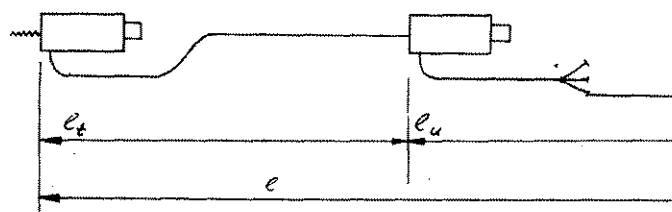

III. ALAPESET

- a) tartályba, tárolóba történő táplálás
b) az I. alapeset b), e), d) kombinációját

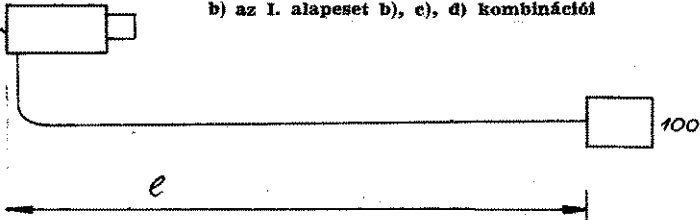

1. példa

Az I/a alapeset szerint 2 db E és 1 db M kombinált sugárcsővet szerelünk.

A fecskendő kilépő nyomása: 8 att.

A sugárcsőveknél kívánt nyomás: 4 att.

Kérdés: hány db tömlő távolságára vezethető a sugárcsőveken kifolyt mennyiség?

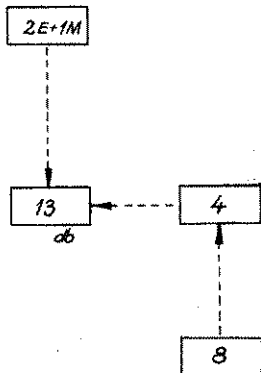

+1M = a szerelt sugár, 13 db = a tömlők, 4 = az a nyomás, amely a súrlóra elfogyhat, 8 = a fecskendő kilépő nyomása

Megoldás: A fecskendő 8 att kilépő nyomásából kivonjuk a sugárcsőveknél kívánt 4 att nyomást. Így a rendelkezésre álló nyomás $8 - 4 = 4$ att.

A táblázat „fecskendő kilépő nyomása att” oszlopában a 4 érték balra a 2 E + 1 M érték alatt kapjuk az eredményt: 13 db tömlő = m.

2. példa

2 db kombinált sugárcsővet szerelünk az I/a alapeset szerint.

A sugárcsőnél kívánt nyomás: 4 att.

A teljes távolság: 500 m = 25 db tömlő.

Kérdés: Mekkora legyen a fecskendő kilépő nyomása és milyen legyen a 2 db sugárcső?

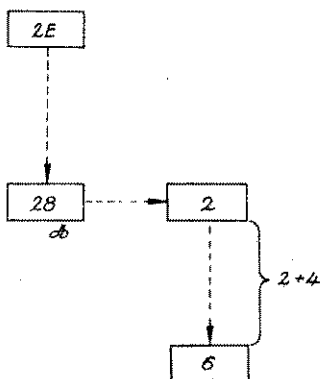

= választott sugár, 28 db = tömlők 2 = súrlódási veszteség, 6 = a fecskendő kilépő nyomása

Ez esetben két megoldás lehetséges:

Az egyik, hogy 2 db kombinált E-sugarat választunk, 28 db tömlő kitétele esetén a táblázat szerint a súrlódási veszteség 2 att. Ha ehhez hozzáadjuk a sugárcsőnél kívánt 4 att nyomást, a fecskendőnél $2 + 4 = 6$ att kilépő nyomás szükséges.

A másik megoldás, hogy 1 E + 1 M sugarat választunk. Ez esetben db tömlőben 4,5 att nyomásvesztés lép fel. Hozzáadva a sugárcsőnél kívánt nyomást, $4,5 + 4 = 8,5$ att kilépő nyomást kapunk a fecskendőnél.

A két megoldással kapcsolatban meg kell jegyeznünk, hogy tartós nem esetén az első előnyösebb, mivel itt a fecskendő kilépő nyomása nem haladja meg a 8 att-t.

Kombinált sugárcső				Szabályozható és elzárható sugárcső			Négyes-fecsk. teljesítmények (csak tömlős esetére)				Fecskendő kilépő nyomása att.
1E	2E	3E	2E+1M	1db	2db	3db	800	1000	1500	2500	
vagy 200/2 habasz	vagy 1M	vagy 1E+1M		vagy 1E+1M habasz			l/ter/perc				
				vagy 400/4 habasz					vagy 1500-as habasz		
szerezhető legtöbb tömlő darabban											
26	7	3	2	4	1		2	1			0,5
51	14	6	3	9	2	1	4	2	1	1	1
77	21	8	5	14	3	1	6	3	2	1	1,5
103	28	11	7	18	4	2	7	5	2	1	2
128	35	14	8	23	6	2	9	6	3	1	2,5
154	41	17	10	27	7	3	11	7	3	1	3
	48	20	12	32	8	3	13	8	4	1	3,5
	55	23	13	36	9	4	15	9	4	1	4
	62	25	15	41	10	4	17	11	5	2	4,5
	69	28	17	45	11	5	19	12	5	2	5
	76	31	18	50	12	6	20	13	6	2	5,5
	83	34	20	54	14	6	22	14	6	2	6
	90	37	22	59	15	7	24	15	7	2	6,5
	97	40	23	64	16	7	26	17	7	3	7
	104	42	25	68	17	8	28	18	8	3	7,5
	111	45	27	73	18	8	30	19	8	3	8
	118	48	28	77	19	9	32	20	9	3	8,5
	124	51	30	82	20	9	33	21	9	3	9
	131	54	31	86	22	10	35	23	10	4	9,5
	138	57	33	91	23	10	37	24	11	4	10
	145	60	35	95	24	11	39	25	11	4	10,5
	152	62	36	100	25	11	41	26	12	4	11
		65	38	104	26	12	43	27	12	4	11,5
		68	40	109	27	12	45	29	13	5	12

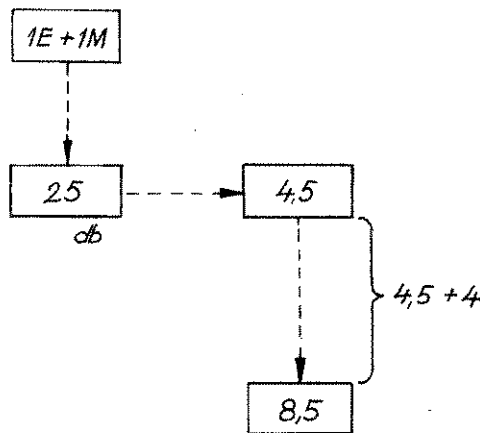

1E + 1M = választott sugár, 25 db = tömlők, 4,5 = súrlódási veszteség, 8,5 = fecskendő kilépő nyomása

3. példa

1 db szabályozható és elzárható sugárcsővet szerelünk az I/b alapeset szerint.

A fecskendő kilépő nyomása: 8 att.

A sugárcsőnél kívánt nyomás: 4 att.

Magasságkülönbség: 10 m, ami 1 att nyomásnak felel meg. (10 m. v. o. nyomása 1 att.)

Kérdés: Hány db tömlő távolságára vezethető a kifolyt vízmennyiség?

(Folytatás a 16–17 oldalon!)

Téli őrzésen

Hogy mi is kivegyünk a részünket a téli vonulás örömeiből, nemrégiben teljes felszereléssel, azaz: 1—1 villanóval és fényképezőgéppel, valamint 1—1 fővel ellátogattunk néhány Pest és Fejér megyei szertárba, és objektívünk így örökítette meg a látottakat:



Alsógödön ott jártunkkor még nem eresztették le a vizet a lajtfeeskendőből Felsőgödön viszont minden rendben, és a régi meg az új felszerelés is csak úgy ragyog a tisztaságtól!

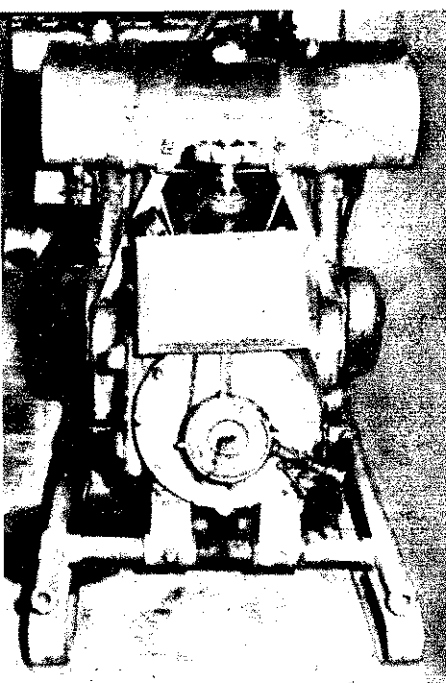

Dunakeszin általában jól felkészültek a téle, csak éppen a szertár teteje lyukas...

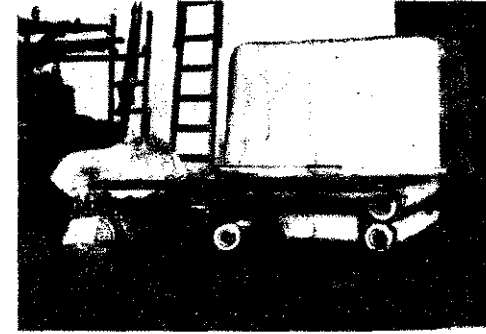

Kálózson nem okozott gondot a tél, idejekorán megkezdték a szerek, felszerelések felülvizsgálatát, a hiányzó tömítőgyűrűket is beszerezték. A tömlőket a mennyezetre szerelt faorsó segítségével szárítják. — Sárkeresztúron rendben lenne minden, ha a 400-asuk nem rakoncátlankodna

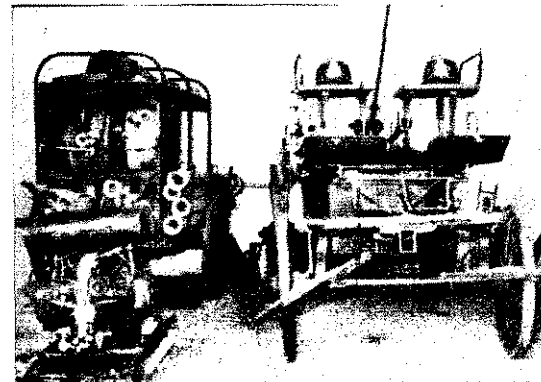
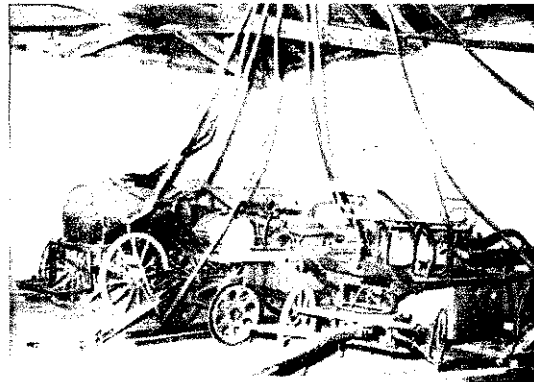
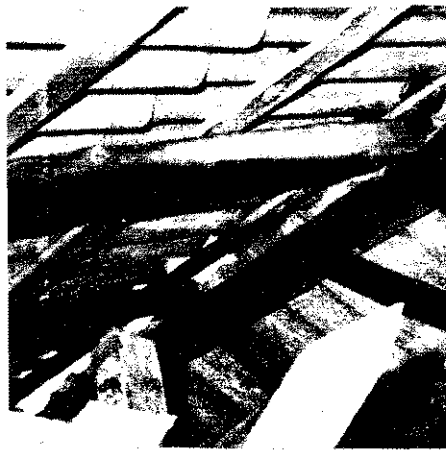

A pusztavámiak is felkészültek a várható nehéz hónapokra. A 400-as kis-motorjukat hordozó, házi készítésű targoncájukat szükség esetén a helyi tsz Zetorja vonatja

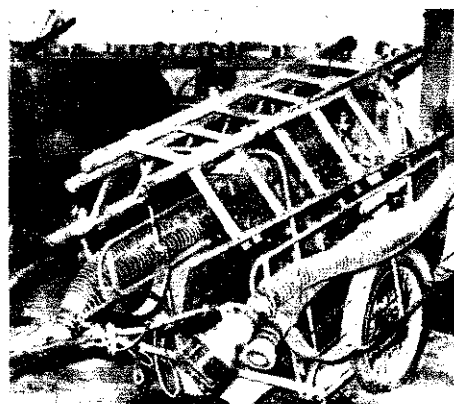
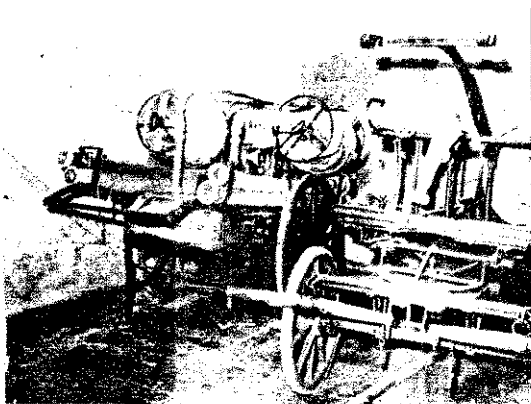

A víz leeresztve. Tiszta állapotban, a saját készítésű targoncán volt készenléti állapotban a 400-as Sződön



Csós község régi szertárának alighanem ez az utolsó tele, mert az újak már állnak a falai, s joggal remélik, hogy tavasszal ünnepélyesen fel is avathatják. Addig is példás rendet tartanak a régi

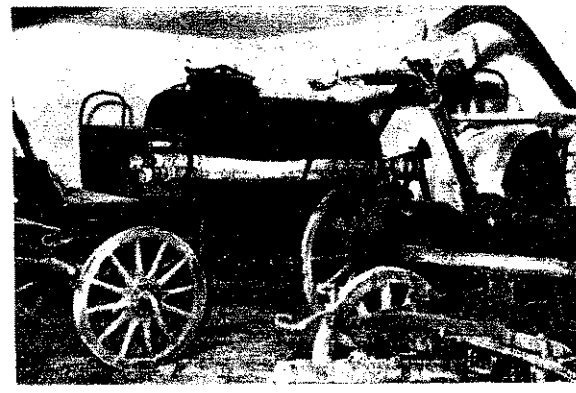

10. perc: a nagyfeszültségű rész tüze meggyújtja a készülék hátlapját

15. perc: a tűz eddig túlnyomó részt függőleges irányban terjedt, ez a folyamat most horizontálisan is meggyorsul

(folytatás a 10. oldalról.)

os észlelés csak akkor lehetséges; ha a figyelő kifejezetten azt a sort ézi, amelyiken az égés keletkezik. Ez a lehetőség a kezelőszemélyzet helyezkedésétől függően természetesen eléggé viszonylagos. Zárlat keletkezése után azonban a 13., 14. percben a tűz már jól észlelhető. A kezeti stádiumban füstszag sem lehet figyelmeztető jel, mert az üzemelő 10 db készülék már amúgyis jellegzetes, égett műanyag szagot terjeszt.

Megállapítható tehát, hogy a VTRGY-ben jelenleg alkalmazott elhelyezési mód nem teszi lehetővé, hogy az átványról való levétele nélkül, kézioltóval oltás el az égő készüléket. Szorosan egymás mellé és mögé helyezésükkel ugyanis kétségtelenül megakadályozzák bármennyű oltóanyagot a tűz fészékébe való behatolását. Egy vagy több gé tv-t ilyen elrendezésű égetőállványok esetén csak úgy oltathatnak kézioltóval, ha az oltás megkezdése előtt az átványról leveszik, vagy dobják a kigyulladt készüléket, illetve készülékeket.

Az üzemi hőfokokon — 70—80 °C — működő gépek és az égető állvány eszközei annyira kiszáradt, hogy a tűz — hihetetlenül rövid idő alatt továbbterjedt. Kísérletünk alkalmával természetesen nem reprodukálhatók teljesen az eredeti körülményeket. Azonban a kísérleti elrendezés — amely megegyezett az üzemivel — során is rendkívül gyors volt a tűzterjedés, pedig a 18 db készülék közül csak egy üzemelt, a többi csúán a terem hőmérsékletét vette át, ami átlagban 20—22 °C-ra tehető.

Az ilyen tüzeset nagy füstgázkepződéssel jár. A füstgázfelhő már a 8. percben kb. fejmagasságot ért el a terem széléin, és csak a tűz közvetlen környezetében lehet állva tartózkodni a teremben.

Végkövetkeztetésként leszögezhetjük, hogy a tűz villamos meghibásodás következményeként valóban létrejöhett. Hogy a számos meghibásodási lehetőség (sorkimenő - trafó-zárlat, „malomkerék”-zárlat, csőzárlat, tüvelés stb.) közül ez esetben melyik volt a tűz keletkezésének okozója, azt nem állapíthatjuk meg, mivel az a bizonyos készülék teljesen elégett.

A tűzkísérlés a tűz kifejlődését, terjedését a füstképződés mértékét is

igazolta. A kísérlet alapján tisztázódott és érthető, hogy a kárhelyre érkezett egységek a tűz keletkezésétől számítva kb. 25—30 észlelésétől kb. 20, s a riasztástól pedig mintegy 10—12 perc elteltével már teljesen kifejldött tüzet találtak az égető üzemrészben.

Mint ahogy többségükben a tűzoltóság beavatkozása nélkül oltják el a tv-készülék tüzeket, s így nincsenek adataink róluk, tájékozódás végett megnéztük a javító vállalatok (GELKA, Orion-szerviz) statisztikáját. Kiderült, hogy a VTRGY gyártmányai közül az előfizetők használatában is sok készülék okozott tüzet. A GELKA által javított készülékek közül 1964-ben 20 db VTRGY-gyártmányú tv-től keletkezett tűz, s ugyanakkor 1964—1965-ben egyetlen Orion gyártmányú készülék tüzeről sem szerzett tudomást a GELKA.

A tüzeset és a vizsgálatok alapján jogosan következtethetünk arra, hogy rendkívül sok a VTRGY által gyártott készülékek okozta tüzeset. Ezért szükségessé látszik felhívunk az illetékes szakminisztérium figyelmét, hogy a VTRGY-ban vizsgálják felül a tv-gyártás technológiáját.

Ajánlatosnak tartjuk, hogy a vizsgálat terjedjen ki:

- a felhasznált szigetelőanyagokra;
- a nagyfeszültségű rész konstrukciójára és gyártási technológiájára;
- az egyes berendezések, szerkezeti részek gépen belüli elhelyezésére;
- a gyártási utasítások megtartására, stb.

Okvetlenül felül kell vizsgálni az égetőhelyiségek belső elrendezését, a felügyelő dolgozók létszámát, felkészültségét, a tűzjelzés és oltás lehetőségeit is.

Forgách Géza
tű. szds.
okl. gépészmérnök

19. perc: a lángok intenzíven szétterjednek a felső sorban

20. perc, 30 másodperc: csak ennyit öröklíthetett meg a fényképezőgép lencséje, mivel a füstgázok a fődém-től lefelé terjedve eltakarták a legfelső sorban levő égő készülékeket

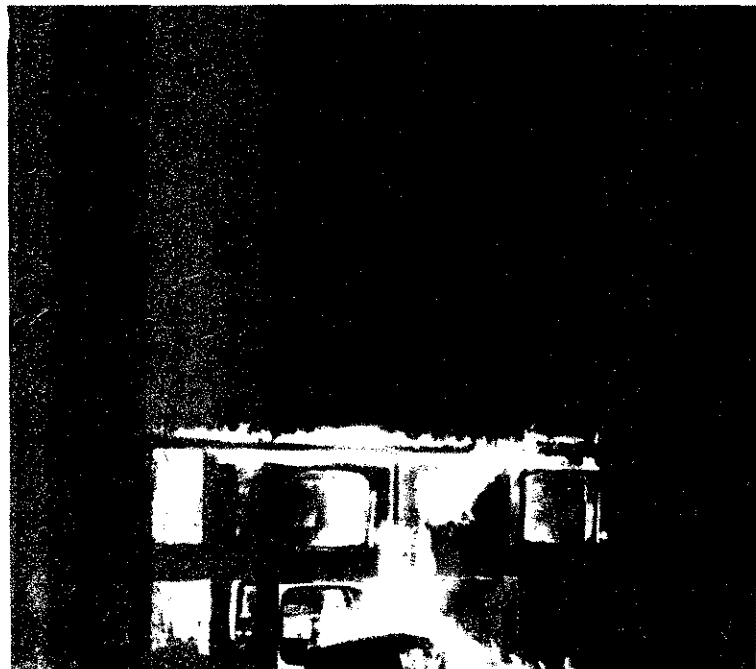

Óvasdink Leveleiből

Emlékét megőrizzük

Toronyi József t. szds., Andornaktálya község önkéntes tűzoltó-testületének parancsnoka több mint négy évtizeden át ápolta, erősítette a testület jó szellemét, növelte hírnevét, és eredményeit. 1965. november 28-án örökre megvált beosztójától — eltávozott az élők sorából.

Életútja eredményekben gazdag és felfelé ívelő volt. Nem ismert fáradtságot, s megtorpanást. A jó munkához nem elég a kötelesség-tudat, szív és lelkiismeretesség szükséges hozzá — mondogatta gyakran, és ebben a szellemben is munkálkodott. Mindig példát mutatott a többieknek. Elsőként jelent meg a testület összejövetelein, gyakran látogatta a tömegszervezetek megmozdulásait, állandó és aktív részvevője volt a járási és községi tűzvédelmi bizottság értekezleteinek, a továbbképzéseknek és ellenőrzéseknek. Tanfolyamait pedig minden rendezvényre elkísérte és mint jóbarát, együtt szurkolt velük a sportrendezvényeken.

Igaz emberbaráti szeretete, kiforrott szakképzettsége és helyesen alkalmazott nevelési módszerei erőse, eredményessé tették a testület munkáját. Jó pedagógiai érzékkel nevelte, oktatta a felnőtteket és az ifjabb nemzedéket. Sohasem sietett és mindenkihez volt egy-egy kedves szava, türelmesen végighallgatta a panaszkodókat, és ha tehette, mindig segítséget adott orvoslásukhoz.

Nem alaptalanul tisztelték tehat, sokan tekintették példaképülüknek. Hatvanhárom esztendő korában ragadta el a halál.

Szinte az egész község elkísérte utolsó útjára, s mindazok, akik ismerték, kegyelettel megőrzik az emlékéket.

Oszláncezl István t. szds.
Eger

Kikerültek a hullámvölgyből

Alig néhány évvel ezelőtt Diószentméggyen igen jól dolgozó és nagyműtű önkéntes testülettel büszkélkedhetett. Ezt az őrszobájukban látható számos oklevél is bizonyítja. A nagy hírű testület munkája azonban az utóbbi években sajnos teljesen visszacsúszott, még hozzá főleg azért, mert a vezetőségi tagok között nézeteltérések támadtak és ez lehetetlenné tette az egységes irányítást.

Igy azután gyakorlatilag szinte alig tevékenykedtek, vagy ez csupán abban merült ki, hogy egy-egy csapatot részlet vettek a járási versenyeken. Az elmúlt év májusában Kiss János személyében új parancsnok került a testület élére. Nagy odaadással és igen erélyesen látott hozzá a sorok rendezéséhez. Közygylést hívott össze és ezen a tagság — okulva a hibákon — a régi vezetőséget leváltotta és újat választott. Az új vezetők egységes és valóban kollektív irányítása eredményesnek bizonyult. Egyre inkább fellendül a testületi élet, s az utóbbi időkben dicséretesen igénykeznek vegrehajtani a feladatokat. Joggal remélhetjük, hogy ismét felzárkóznak majd a legjobbakhoz.

Vigh Lajos t. ftórm.
Rétság

A második találkozó

Parancsnokságunk felbuzdulva a múltkori sikeren, másodszer is megrendezte a tűzoltófeleségek találkozóját. Ezúttal kötetlenebb formában és két csoportban zajlott le a találkozó, hogy a férfiek is jelen lehessenek.

Ugy érzem, sikerült elérnünk a célunkat, mivel igen közvetlen hangulatban, őszintén elbeszélgettünk örömeinkről, gondjainkról, és arról, hogy hogyan segíthetnek még jobban az asszonyok férjüket, és vi-

szont. Tar község volt a rendezvény színhelye és közös ebéddel zárult a program. **Hodur János t. szds.**
Salgótarján

Javasoltuk a tanácsnak...

A mi járásunkban is évről évre visszatérő gondot okoz a testületi egységkönyvek vezetése. Bár ellenőrzéseink alkalmával több esetben segítséget nyújtottunk ehhez a parancsnokoknak, például a hiányzó adatok beírásával, illetve kiegészítésével, mert csak néhány helyen tapasztaltunk javulást.

Hogy ezek a bajok megszűnjenek és a könyvek valóban a testületi életet, munkáját tükrözzék, két évvel ezelőtől a járási tanács vb igazgatási osztályával közösen versenyt hirdettünk az egységkönyvek vezetésére, és ezt évente egyszer értékeljük. Az első három helyezettet 500,— 300,— és 200,— Ft jutalomban részesítjük.

1964. októberében kértük be először értékelésre az egységkönyveket, ám a testületeknek mindössze 25%-a küldte be őket. Ezek viszont többségükben elfogadhatók voltak.

A tavalyi év már nagyobb sikert hozott, mert háromszor annyi könyvet küldtek be értékelésre. A díjak odaítélését e sorok írásakor még nem döntötték el. Az első parancsnoki oktatás alkalmával fogjuk átadni őket.

Az értékelést a következőképpen végezzük:

Minden egységkönyvre 80 pontot adunk (10-et—10-et minden részére), s ebből attól függően vonunk le pontokat, hogy egy-egy rovatot mennyire jól töltöttek ki. Például ha az igazolványokat csak 50%-ban írják be, akkor 5 pont a levonás. Az győz, akinek a legtöbb pontja marad.

Reméljük, hogy a verseny segítségével — ha nem is egyik napról a másikra — sikerült elérnünk, hogy mind több parancsnok fordít majd nagyobb gondot a nyilvántartásra, ami elsősorban a saját munkáját könnyíti meg.

Csór István t. hdgy.

Nálunk az önkéntes tűzoltóságoknak több mint a fele el van látva kismotorfecskendővel, és ez természetesen igen megnyugtató volna is, de a kismotorok közül eléggé sok elromlik, ami az ismert konstrukciós hibákon kívül a szakszerűtlen

kezelésnek, — üzemeltetésnek karbantartásnak tulajdonítható javítás viszont, mint tudjuk, hiányt és egyáltalán nem csekély segítséget igényel.

A javítási költségek csökkenése a felszerelések készenléti állásának biztosítása céljából a rancsnokság javasolta a járásnácus vb-nek, adjanak meg anyagi fedezetet arra, hogy két-két alkalommal — kora tavasz és a téli fagyok beállta előtt — két-két fő kétnapos továbbképzésen vehessen részt minden ki torfecskendővel ellátott testület. A végrehajtó bizottság egyet ezzel és néhány héttel megtagadtuk az első továbbképzést. Az elméleti oktatáshoz a m parancsnokság előadójanak, hogy, elvtársnak a segítségét is tük, közérthető előadása ne tetszett a hallgatónak.

A gyakorlati foglalkozást József főtm. elvtárs, a parancsnokság műszaki felelőse irányított egységünk kismotorfecskendővel is segítettek ebben.

Az oktatáson résztvevők elhészéhek (szállás, oktatói teresszigeztvári vár gondnoknője, M elvtársnő, nyújtott hasznos segítséget, amiért ez úton is köszönet mondunk.

Reméljük, törekvéseink sikeresek lesznek, s a továbbképzésre megtörtént összeg többszörösen meg majd a hibák lényeges csökkenésével.

Tóth P. József t. szds.
Szigetvá

JUBILEUMOK

Járási területen a közelben három községben is jubiléumnapokat tartottak. Győken fennállásának 40. évfordulóját, Nagydoboson pedig 20. évfordulóját ünnepelték a tűzoltóságok.

Ezeknek a ritka ünnepeknek keret és értéket nagymértékben segítette, hogy a társaságok, szervezetek, a járási, községi csok, tsz-ek minden támogatók a szervezéshez, valamint az ünnepek megtartásához.

A jól sikerült jubileumi ünnepek nagyban elősegítették az egy jobb kapcsolat legyen kösség, a helyi társadalmi szellem és a testületek között.

Pócsi József t. szds.
Mátészalka

(Folytatás a 12—13-ik oldalról)

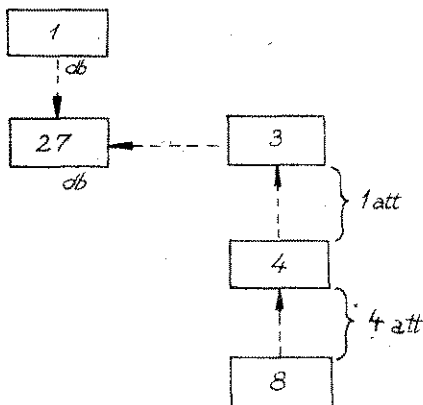

1 db = szerelt sugár, 27 db = tömlők, 3 = a rendelkezésre álló nyomás, 4 = a sugárcsőnél kívánt nyomás, 8 = a fecskendő kilépő nyomása

Megoldás: A sugárcsőnél kívánt nyomáshoz hozzáadjuk a magasságkülönbségből adódó nyomást, a kettő összege $4 + 1 = 5$ att. Ezt kivonjuk a fecskendő kilépő nyomásából: $8 - 5 = 3$ att, ami azt jelenti, hogy a rendelkezésre álló nyomás 3 att. A táblázat „fecskendő kilépő nyomása att” oszlopában a 3 érték során balra, 1 db szabályozható és elzárható sugárcső értéke alatt kapjuk az eredményt: 27 db tömlő = 540 m.

A példával kapcsolatban meg kell jegyezni, hogy a lépcsős és a lejtős terep pontos számítása esetén különbség van a lejtős terep javára. Tekintettel azonban ennek kis értékére, gyakorlati számítások esetén ez az értékkülönbség elhanyagolható.

4. példa

2 db szabályozható és elzárható sugárcsővet szerelünk az 1/c eset szerint.

A fecskendő kilépő nyomása: 8 att.

A sugárcsőnél kívánt nyomás: 4 att.

Magasságkülönbség: 20 m = 2 att.

Kérdés: Hány db tömlő távolságára vezethető a sugárcsővel a vízmennyiség?

2 db = szerelt sugár, 14 db = tömlők, 6 = a rendelkezésre álló nyomás, 8 = a fecskendő kilépő nyomása, 10 = a magasságkülönbségből nyert nyomás

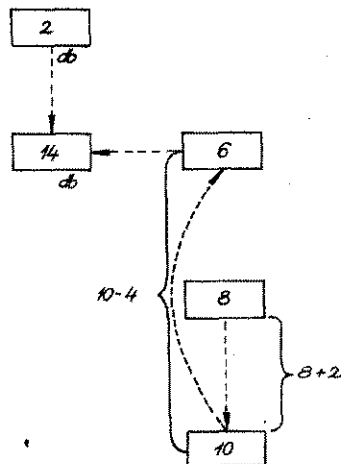

egoldás: A fecskendő 8 att kilépő nyomásához hozzáadjuk a magasságkülönbségből nyert 2 att értéket, a $8+2=10$ att értékből pedig levük a sugárcsőnél kívánt 4 att-t, így $10-4=6$ att nyomásértéket k a sűrűlódás lektizésére. z előzőekben ismertetett módszer szerint eredményül 14 db = 280 m et kapunk a táblázatban.

5. példa

db szabályozható és elzárható sugárcsővet szerelünk az I/d alapeset at.
 fecskendő kilépő nyomása: 8 att.
 sugárcsőnél kívánt nyomás: 4 att.
 agasságkülönbség: 10 m = 1 att.
 kérdés: Hány db tömlő távolságára vezethető a sugárcsőveken ki-
 vizmennyiség?

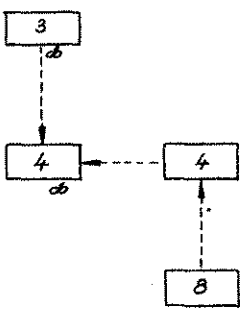

b = szerelt sugarak, 4 db = tömlők, 4 = rendelkezésre álló nyomás, 8 = az cskendő kilépő nyomása

Megoldás: a lejtőn lefelé 1 att nyomást nyerünk, amit a másik on felfelé haladva elveszítünk. A kettő eredménye: 0. 3 att a fecskendő kilépő nyomása, a sugárcsőnél kívánt nyomás g 4 att, tehát $8-4=4$ att nyomás áll rendelkezésre. A táblázat adatai szerint: 4 db = 80 m a tömlőtávolság.

6. példa

Az 5. példa adataival az ábrán közölt terepen szerelünk sugarat.

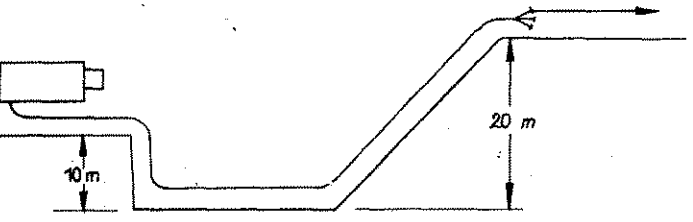

Megoldás: a két magasságkülönbség eredménye:
 20 m 2 att
 10 m - 1 att

 1 att

1 att magasságkülönbség,
 + 4 att sugárcsőnél kívánt nyomás

 5 att
 8 att a fecskendő kilépő nyomása
 - 5 att magasságkülönbség + sugárcsőnél
 kívánt nyomás.

 3 att a rendelkezésre álló nyomás.

A táblázat adatai szerint: 3 db = 60 m.

lb = szerelt sugarak, 3 db = tömlők, 3 = a rendelkezésre álló nyomás, 7-4 = sugárcsőnél kívánt nyomás, 8-1 = magasságkülönbség, 8 = a fecskendő kilépő omása

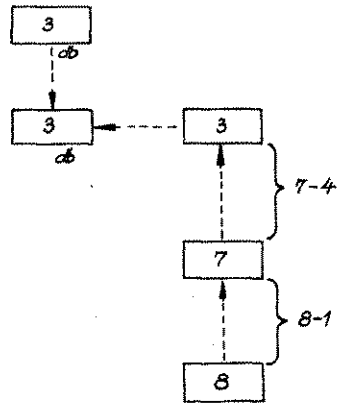

7. példa

3 db szabályozható és elzárható sugárcsővet szerelünk, a II/a alap-
 eset szerint.

A sugárcsőnél kívánt nyomás: 4 att.
 A vízforrás a tűz közötti távolság: 1900 m = 95 db tömlő.

Kérdés: Hány db fecskendő szükséges a feladat megoldásához, és
 milyen távolságra kell felállítani őket egymástól?

Megoldás: Az első fecskendő 4 db = 80 m tömlőtávolságra lehet
 a tüztől.

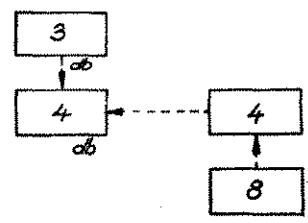

3 db = szerelt sugarak, 4 db = tömlők, 4 = rendelkezésre álló nyomás, 8 = az első fecskendő kilépő nyomása

A maradék 1820 m-en a szükséges fecskendők számát az alábbiak
 szerint határozhatjuk meg:

8 att a táplálófecskendő kilépő nyomása
 - 1,5 att a tápláló fecskendő belépő nyomása

 6,5 att áll rendelkezésre.

A táblázat szerint 7 db tömlő távolsága lehet a tápláló és a tápláló
 fecskendő között.

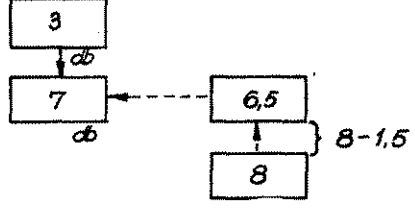

3 db = szerelt sugarak, 7 db = tömlők, 6,5 = a rendelkezésre álló nyomás, 8 = a tápláló fecskendő kilépő nyomása

1820 m = 91 db tömlő
 $91 : 7 = 13$ db fecskendő szükséges a feladat végrehajtásához, természetesen a tűznél dolgozó fecskendőkön kívül.

A példában eddig 1 alapvezetékelt feltételeztünk. Ha 2 alapvezetékelt szerelünk akkor, a számított 7 db tömlőtávolság négyszeresére vezethető a víz, azaz $4 \times 7 = 28$ db.
 $91 : 28 = 3,25$, tehát a tűznél dolgozó fecskendőkön kívül - kerekítve - 4 db fecskendő szükséges a feladat végrehajtásához.

Szükséges fecskendők db száma = $\frac{\text{1. táplálási szakasz hossza db tömlőben}}{\text{1 és 2. fecskendő között szerelhető tömlők db száma}}$

8. példa

800 l/p-es kismotorfecskendővel tartályt töltünk vízzel a III/a alapeset szerint.

A vízforrás és a tartály közötti távolság 300 m.

Kérdés: Milyen kilépő nyomása legyen a kismotorfecskendőnek?

Megoldás: 800 l/p vízmennyiség 15 db tömlőn történő szállításkor 4 att nyomásvesztés lép fel.

Mivel a tömlő végén 1 att kilépő nyomás szükséges, így $4 + 1 = 5$ att kilépő nyomás kell a kismotorfecskendőnél.

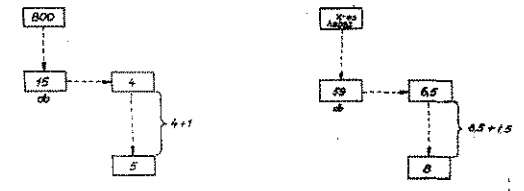

800 = a szállított vízmennyiség, 15 db = X = habsugárcső, 59 db = tömlők, 6,5 tömlők, 4 = súrlódási veszteség, 5 = a rendelkezésre álló nyomás, 8 = a fecskendő kilépő nyomása

9. példa

Ásványolajtűz oltásához 1 db X-es habsugárcsővet szerelünk.

Kérdés: a nyomásfokozó szivattyú közbeiktatása esetén milyen tá-
 volság lehet a két gépjárműfecskendő között?

Megoldás:

8 att a tápláló fecskendő kilépő nyomása
 - 1,5 att a tápláló fecskendő belépő nyomása

 6,5 att áll rendelkezésre.

A táblázat szerint 59 db tömlő távolság lehet a két fecskendő között.

A habsugaraknál szándékosan csak a táplálási szakaszra vonatkozó
 adatokat tüntettük fel, mert az utolsó fecskendő távolságára vonatkozó
 adatokat - később kidolgozásra kerülő külön táblázatban adjuk.

PAZMANDY MIHÁLY
 TŰ. ALEZ.

A ruggyantagyi tüzeset

II.

A SZOLGÁLATI OSZTÁLY VEZETŐJE egyúttal átvette a tüzoltás irányítását, és a tüzoltási csoportvezetőt törzsparancsnoknak jelölte ki. Utasította a hírközpontot, hogy 3 db gépezetes toliólétrát riasszon a kárhelyre. Az utasításra 3.17-kor kivonult a VIII., a XI. és a XIV. toliólétra, és 3.29-ig mindhárom meg is érkezett a kárhelyre.

3.17-kor kiérkezett a budapesti parancsnok. A tüzoltásvezetővel nem találkozott a harcállásponton, mivel az törzsparancsnokával a gépteremben tartózkodott és a gépteremből a vágóműhely felé történő esetleges áthatolási lehetőség felderítésével foglalkozott. A parancsnok körbejárta a kárhelyet, majd hírvivőt küldött a tüzoltásvezető után azzal, hogy jelentkezzen a harcállásponton.

A tüzoltásvezető közben 3.21-kor visszajelzett a hírközpontnak, és jelentette, hogy „... az épület I. és II. emelete ég, a tűz már felhatolt a III. emeletre, azonban a nagy hőség miatt nem tudják megközelíteni. Az egységek 17 db „E” sugárral működnek”.

Amikor a budapesti parancsnok visszatért a harcálláspontra, az épület keleti, Vasút utcai határfala az I. emeleti a tetőszintig ledől. Az I., a II. és a III. emelet közötti fődém és tetőfődém az I. emelet padozatára zuhant. 3.25-kor leomlott az épület északi, Henger utcai oldalán levő egyetlen lépcsőház két — raktár felőli oldalán levő — határfala is. A romok maguk alá temették az egyes szinteken levő nyers- és félkész anyagot, valamint a gépi berendezéseket. A leomlás oka: a fődém tartó vasbeton mestergerendák a huzamos nagy hő következtében statikailag meggyengültek, és nem bírták az egyébként is túlterhelt fődémek súlyát. (A tüzeselet megelőzően több mint 630 tonna nyersgumit tároltak az épületrészben.) A mestergerendák leszakadásával a falazat is leomlott.

AZ OMLÁS PILLANATÁBAN a tüzoltásvezető éppen a lépcsőházban tartózkodott, intézkedett, hogy az oda felvonult egységek azonnal hagyják el az épületet, az egységparancsnokokat pedig személy szerint létszámenőrzésre utasította.

A törzsparancsnok a gépteremből sietett a leomlott épületrészhez a történetek megállapítására. A tüzoltás vezetőjével a lépcsőház bejáratánál találkozott. Közös ellenőrzést az egységeket és azok parancsnokait elszámoltatták a beosztottakról.

Megállapították, hogy az omlás következtében a X/I. feckendő első sugarának sugárvezetője zúzódással sérülést szenvedett. A tüzoltásvezető ezért a hírközponton keresztül sürgősen mentőket kért a kárhelyre, és ők a sérültet elsősegélyben részesítették, majd kórházba szállították. A tüzoltás vezetője ezután a vállalat jelenlevő vezetőit is utasította az épületben dolgozó vagy tartózkodó alkalmazottak létszámának el-

lenőrzésére és arra, hogy ennek eredményéről legyenek jelentést. Az üzemi vezető tájékoztatása szerint a dolgozók mindannyian megvoltak, az omlás személyi kárt nem okozott.

Az omlás után további aktív támadásra utasította a tüzoltásvezető a bevetett egységek parancsnokait továbbá arra, hogy fokozott figyelmet fordítsanak a beosztottak biztonságára. Az egységek ellenőrzése után a tüzoltásvezető és a törzsparancsnok visszatért a részben összeomlott lépcsőházba és a IX. feckendő egyik sugarának védelme alatt felhatoltak a III. emeleti pihendőig. E felderítés során megállapították, hogy a lépcsőház raktár felőli két határfalának beomlása miatt a lépcsőház szerkezetében súlyos elváltozások keletkeztek, a további itt-tartózkodás életveszéllyel járhat. Ezért a tüzoltásvezető elrendelte a lépcsőház teljes kiürítését és átcsoportosította az egységeket.

A ROHAM UTASÍTÁST KAPOTT, hogy 2 „E” sugarával a földszinten hatoljon be a gépterembe és áthatolva a keverőgépek, tamadja a vágóműhely I. emeletén levő tűzet. Az I. feckendő beosztottai arra kaptak parancsot, hogy „E” sugrat szereljenek a gépterem feletti II. emeleti raktárszint védelmére, kihúzás létrán hatoljanak fel a jelzett szintre, és biztosítsák, hogy a tűz ne terjedhessen át erre a raktárszakaszra. A XIV/2. feckendő beosztottainak az épülettömb nyugati oldalán, a XIV/I. kihúzás létráján, a II. emeleti raktárszintre kellett felhatolniuk és ott sugarukkal gondoskodniuk a raktár rész védelméről. A törzsparancsnok a IX. feckendő első sugárát is ugyanezen a ponton vetette be a raktár rész védelmére.

A budapesti parancsnok által küldött hírvivő a feladatok végrehajtása közben találta meg a tüzoltásvezetőt, valamint a törzsparancsnokot. Mindketten a harcálláspontra mentek, jelentést tettek a budapesti parancsnoknak a kárhely védelméről és az eddigi intézkedésekről.

A TÁJÉKOZTATÁS ALAPJÁN a budapesti parancsnok átvette a tüzoltás vezetését a szolgálati osztály vezetőjétől és megalakította a vezetési törzset a következők szerint:

Törzsparancsnokának a budapesti parancsnok-ság időközben kiérkezett helyettes vezetőjét jelölte ki; az első harci szakasz parancsnokának a szolgálati osztály vezetőjét; a második harci szakasz parancsnokának a tüzoltási csoport vezetőjét; a harmadik harci szakasz parancsnokának a megelőző tűzrendészeti osztály vezetőjét; a negyedik harci szakasz parancsnokának a tüzoltási csoport háttérparancsnokát; háttérparancsnoknak pedig az időközben kiérkezett VIII. kerületi parancsnokot.

Úgy rendelkezett, hogy az első harci szakasz területe az épülettömb keleti oldalán legyen, a másodiké a nyugati oldalán, s egyben ennek feladata lett a korombunkerek védelme is. A harmadik harci szakasz területétől az épülettömb

északi oldalát és a szomszédos épületek mélt jelölte ki, a negyediknek az összeépületrész keleti oldalán kellett támadnia. Ebben az időpontban a tüzoltásvezetőne beosztott, továbbá 13 gépjárműfeckendő, 3 zetes toliólétra, 1 poroltószer, 1 generátorszer 1 tömlőszer állt rendelkezésre.

A BEAVATKOZÓ EGYSÉGEK a kapott adataikat a következők szerint oldották meg. Az épület nyugati oldalán, a gépterem a földszinten és az I. emeleten a roham; sugárral támadott, a VIII/1. feckendő 2 „X/1”, feckendő 1 „E” és az I. feckendő 2 „E” sugárral. Ez utóbbiak közül az egyik „E”-rat a későbbiek folyamán kihúzás létrán II. emeleti gumiraktár védelmére vetették.

A gépterem feletti — II. emeleti — gun-tár védelmére az épület nyugati oldalán a 2 feckendő beosztottal kihúzás létrán keres „E” sugárral támadtak. Ugyanitt működött IX. feckendő legénysége is 1 „E” sugárral.

A nyugati épületrész III. emeletére a XI. zetes toliólétrán a VIII. feckendő beosztottal hatoltak fel és 3 „E” sugárral oltották le a keleti raktárban keletkezett belángolásokat, valamint biztosították a korombunker védelméről.

AZ ÉPÜLETTÖMB ÉSZAKI OLDALÁN a 2 feckendő 3 „E”, a IX. feckendő első 2 „E” és a VIII. gépezetes toliólétra 1 „E” sugárral támadott.

Az épülettömb keleti oldalán, a leomlott szakasszal szemben működött az V/1. és V/2. sugárral a XIV/1. feckendő 3—3 „E” és a 3 feckendő 1 „E” sugara. Az épülettömb déli sarkán pedig a X/2. feckendő 2 „E” sugárral leomlott falrész előtt állították fel a XIV. zetes toliólétráját, erről 1 „M” sugárral támadták a leomlott, s még égő épületrészt.

Az épületomlást követően tehát a 4 harci kaszban működő egységek összesen 29 „E” 2 „M” sugárral (létráról) támadták az égő épülettömböt.

EZZEL A KONCENTRÁLT TÁMADÁSSAL a tüzoltás vezetője biztosíthatta a tűz körülrólását, meggátolhatta a tűznek nagyobb terjedését a gépterembe, továbbá a korombunker, a koromszállító berendezéseket és a nyező üzemi épületeket is sikerült megvédeni. (Meg kell jegyeznünk, hogy az égő épülettömb igen sűrűn beépitett üzemi területen helyezték el. Északi és nyugati oldalán is a 12 m-es közlekedési út mellett 4 emeletes üzemi terület körül. Ennél valamivel nagyobb terület volt az, amelyet a Keleti pályaudvar kimenő vágányai, illetőleg a vágányok m-húzó gyárkerítés határolt.

A koncentrált támadás visszaszorította a tüzet, de az összeomlott épület égő gőce nem férhettek hozzá, miután a nagy hőség miatt az épülettömb keleti oldalán levő egységek nem hatolhattak fel a romokra és az egységek sem tudták elkülöníteni egymástól felszámolni.

A tüzoltásvezető habrohamot rendelt el a sugárzás időleges csökkentésére és a tűz megfékezésére. Arra számított, hogy ezzel leküti az erős hőszugárzást, a habta fedezetével az egységek felhatolhatnak az összeomlott épületrészre és így közvetlen közhatóságban tudják felszámolni az égő gőceket. A feladatot megoldására a tüzoltásvezető átvette a harci szakaszokat.

AZ I. ÉS A 2. HARCISZAKASZT összevetve és a tüzoltási csoport vezetője, mint harci szakasz parancsnok vezetésére alá rendelte. Feladatként megadta az épülettömb nyugati és északi oldalán támadó — illetőleg a gépteremtömbjét védő — egységek felhasználásával a terem oldalának teljes oltását. Ez a harci kasz ebben az átszervezésben a 2. sorszámmal kaptak.

A korábbiakban 4. harci szakaszaként működött, tehát az épülettömb keleti oldalán támadó egységeket a szolgálati osztály vezetője mint harci szakasz parancsnoknak az irányítás alá rendelte azzal a feladattal, hogy a keleti oldalán készítsék elő és hajtsák végre a 1. rohamot, majd a habtakaró védelme alatt hatoljanak fel az épülettömbre és oltásuk el az egységeket. Ez a harci szakasz ebben az átszervezésben az 1. sorszámmal kaptak.

Az eredeti 3. harci szakasz szervezését és feladatát illetően a tüzoltásvezető fenntartotta a korábbi szervezési intézkedéseit. Ez a harci szakasz a továbbiakban is 3-as sorszámmal kaptak.

A tüzoltás vezetője felmentette háttérparancsnok beosztásából a VIII. kerületi parancsnokot és helyette a tüzoltási csoport egyik beosztottját bízta meg ezzel a tisztséggel.

Arra számított egyébként, hogy a habro-

Kilenc sugár támadott a Vasút utcai oldalán

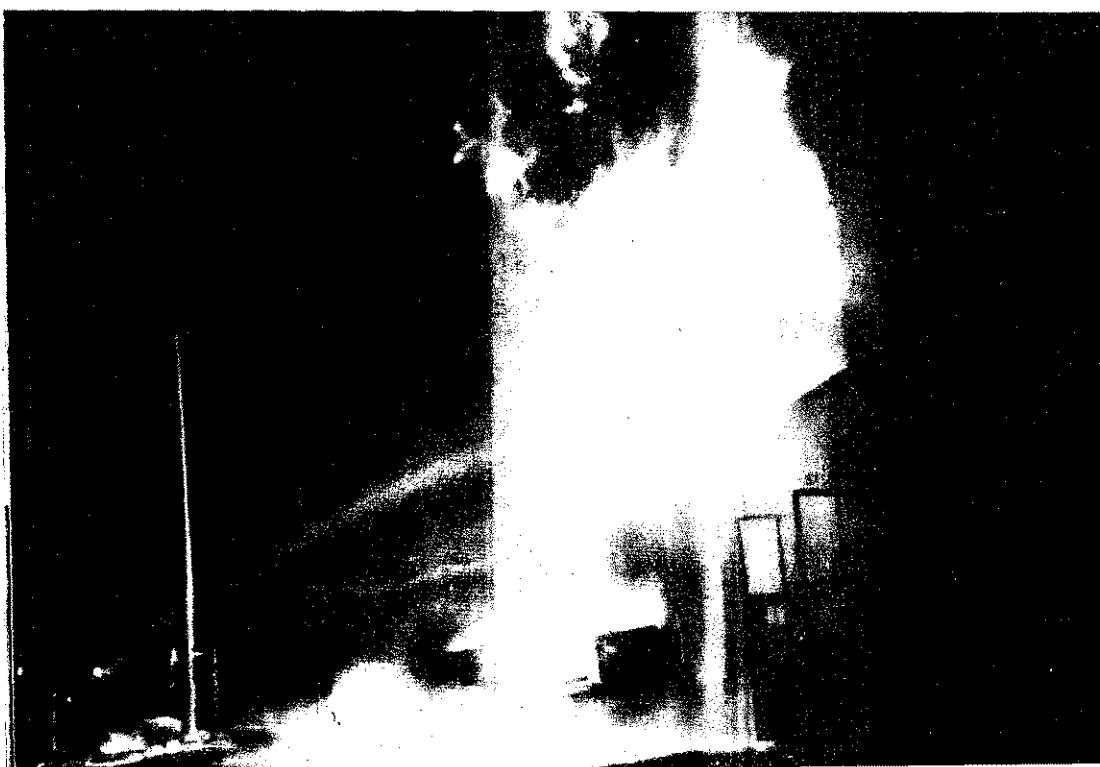

végrehajtása nagymértékben elősegíti a
épületrészben levő egységek munká-
tehetővé teszi a keleti oldal égő romjaira
felhatolást.

ugyanis ekkor már hátrább szorult, de
igdig olyan nagy volt a hőszűrés, hogy
vízsugarak fedezete alatt lehetett felha-
gató omladékokra. A talajszintről irányi-
vízsugaraktól viszont nem várhattak további
eredményt, mert a szintkülönbség miatti
erővel elvették a tűzfészeket.

**BROHAM TECHNIKAI FELTÉTELEINEK
TÁJÉKOZTATÁSÁRA** a tűzoltás vezetője 5.22-kor
a hírközpontot a X. habfecskenő és
habszállító riasztására. Ezzel egyidejűleg
parancsnok utasítására az
V/2, a XIV/1. és a XIX/2. fecskendő
alkalmazták az épülettomb keleti ol-
gató vízsugarak is működtek, s részben
az átforrósodott épületszerkezeteket,
eltávolították a felhatoló vízsugarakat és lehetővé
tették a habszugarak vezetői megvessék a
az égő romhalmaz tetején.

Épülettomb keleti oldalán 5.28-kor indult
első habszugár, s 5.40-kor már ugyanezen
oldalon további 5 habszugár támadott. Ezen-
géptermi épületrész felső szintjéről egy
habszugár, a gépterm feletti II. emeleti
ablakain keresztül pedig még egy tá-



Az első emeleti gumivágó mű-
hely leomlott földeme alatt a
szállítószalag roncsai látszanak

A második emeleti gumiraktár
le szakadt földemének egyik vas-
beton mesterszerkezetét már
csak ebben az állapotában fény-
képezhetjük le

Az intenzív hűtés ellenére a
tűz újból fellángolt a romok alól

tűzet. A habszugarak hatására a lán-
csok mérséklődtek, s ezért az egységek
tevékenységük nyílt felhatolni az összeomlott
romjaira. A tűzoltás vezetője tehát elérte
a célját.

VÍZSUGARAK AZONBAN NEM VOLTAK
a végleges oltásra, hiszen összefüggő
hő nem alakulhatott ki az épületrom-
okból, hanem nagy mennyiségű gyűlékony
anyag szorult a romok alá és folyamatosan
szorult a tűz a törmelékhalmoz résein
mivel a tűz a törmelékhalmoz résein
újabb levegőt kapott. E réseken keresztül
nem lehetett mindenütt az égő anyag
elmozdítani az oltóanyagot. A tűzoltás-
vezető ezért a harcászaki parancsnokokkal
tanácskozás eredményeként arra a
megoldásra jutott, hogy teljes oltás csak ak-
ként lehetséges, ha eltávolítják az épülettörme-
kek és így szabadabbá válnak a romok alá
az égő gumibálák és egyéb berendezések.
A rossz látási viszonyok és a sötétség
a részleges romeltakarítást, biztonsági
okból döntött, hogy csak virradat után
kezdődhet meg. (A romokon való mozgás ugyanis
szélességgel jár, mivel megmozgatásuk so-
sotttörmelékek, gumibálák szabadultak el
a romok alá.)

(FOLYTATJUK.)



KÍSÉRLETSOROZAT

Írta: Heinz Bernhard tűzoltó őrnagy (NDK)

Ez ideig kevés tapasztalatunk van arról, hogy a nagyobb mennyiségű Buna-kaucsuk készítmények hogyan reagálnak a tűz hatására, s melyek az ilyen tűzesetnél a legalkalmasabb oltószerek és készülékek, továbbá oltásukkor milyen taktikai problémák merülnek fel. Minthogy az erre vonatkozó tudományosan megalapozott értékek eddig hiányoztak, csak megfelelő kísérletek alapján állapíthatók meg őket.

Sok gépkocsitulajdonos bizonyára ismeri azokat a nehézségeket, amelyek már egyetlen égő autóabroncs oltásakor felmerülnek. Köztársaságunkban eléggé sok a gépkocsi és számuk a következő években lényegesen növekedni fog. (Így például a személygépkocsik száma 1970-ig körülbelül 300%-kal növekedik.) Már ebből is kiderül, hogy egyben a különböző méretű és fajtájú autóabroncsok termelésének is jelentősen növekednie kell, s a jelenlegi üzemek, valamint a szükséges abroncsraktárak bővülnek majd.

Valamennyi lehetőséget ki kell mérnünk tehát, hogy a Buna-kaucsuk készítmények hirtelen keletkező és nagy tűzretek oltásakor szerzett tapasztalataink és a tűz folyamatára vonatkozó eddigi ismereteink bővítésével értékes segítséget adhassunk a gumit előállító és feldolgozó iparnak.

Ezért a BDVP frankfurti tűzoltórészlege égési és oltási kísérleteket folytatott le, tapasztalt gazdasági szakemberek és tűzoltó tisztek közreműködésével. A kivitelezésre alapos előkészítés után, a VEB Reifenwerk, Fürstenwalde üzemből került sor.

A kísérletek célja a következő volt:

A) Meg kellett vizsgálni a nagyobb mennyiségű Buna-kaucsuk készítmények égésekor számtalan különböző oltóanyagok alkalmazhatóságát, és meghatározni felhasználási körüket.

B) Kutatással megállapítani, hogy ilyen fajtájú, nagy hőkejlődéssel járó tüzek alkalmával milyen taktika a leghatásosabb.

C) Pontosan megfigyelni a tűz kifejlődését az egyes halmazokban (a kezdeti állapotól a teljes égésig). Hőelemek segítségével mértük a halmazok egyes pontjain levő hőmérsékletet.

D) A halmazoktól meghatározott távolságban a levegő hőmérsékletét és a keletkező sugárzási hőt is mértük, mégpedig úgy, hogy a mé-

rési helyek eltérő pontokon voltak (szél irányú oldal, szélvédett oldal).

E) Fel kellett jegyeznünk a bevetési csoportban dolgozó tűzoltókat ért hőterhelést.

F) Megvizsgálni a lángoknak az egyik halmazról a másikra való átterjedését, amikor a közöttük levő távolság megfelel a raktárakban szokásosnak.

A kísérletekhez olyan mennyiségű Buna-kaucsuk készítményeket választottunk, amilyenek a gumiipari üzemekben és raktárakban találhatóak.

A Buna-kaucsuk készítmények keveréke a következőket mutatta:

1. Az abroncskeverékek és a kaucsuk fajsúlya (átlagos fajsúly):

protektorok	1,135 g/cm ³
fűtőtömlők	1,22 g/cm ³
természetes kaucsuk	0,94 g/cm ³

2. A gumikeverékek fűtőértéke:

fűtőtömlők	8 718,18 kcal/kg
protektor keverékek	9 338,22 kcal/kg
természetes kaucsuk	10 830,00 kcal/kg

Az égési és oltási kísérleteket három sorozatban végeztük.

„A” kísérletsorozat: nyolc halmaz (A0—A7), amelyben a különböző készítményeket 2 mx2 m-es alapfelületen 2 m magasan, összekeverve, piramis formájában raktuk le.

„B” kísérletsorozat: négy halmaz (B1—B4) ugyanolyan elrendezésben, mint az „A” kísérletsorozatnál. Az alapfelület 4 mx4 m, a magasság ugyancsak 2 m volt.

„C” kísérletsorozat: kilenc halmaz, ugyanolyan méretben és formában, mint a „B” kísérletsorozatnál, a halmazok közötti távolság 2 m volt.

Közvetlenül a halmazok meggyújtása előtt az „A” kísérletsorozatban 3—3 liter, a „B” és „C” sorozatokban pedig 10—10 liter benzint öntöttünk az egyes halmazokra.

A benzint a halmazok szélirányának kitett oldalaira öntöttük, egy méterrel a föld színébe felett, és viaszfáklya segítségével gyújtottuk meg. A „C” kísérletsorozatban a benzint felülről öntöttük a „C” halmaz közepére, és úgy gyújtottuk meg, hogy rádobtuk a viaszfáklyát.

A következőkben az első tájékoztatói adjuk ezekről a vizsgálatokról, valamint az égési és oltási kísérletek alkalmával meghatározott értékekről. Megemlítem még, hogy külön bizottság alakult a kísérlet so-

rán tapasztaltak és a mérési eredmény értékelésére.

A megfigyeléseket, méréseket és a latokat szakértők végezték. Szakértők működtek: több intézmény tudósai, a Ipar szakemberei és a tűzoltóság tisz

A kísérlet lefolytatása

A0 halmaz: Ez a kísérlet kizárólag szolgált, hogy megfigyeljük, hogyan le az égés a halmazban. Oltásra tehát került sor. Az égés időtartama alatt 1 mekkel mértük a halmaz hőmérsékletét és pedig annak különböző pontjain. A nyászati és Ipari Központi Robbanás Tűzoltási Intézet (Freiberg) munkavégezték a méréseket.

Ezzel együtt meghatároztuk a halmaz körüli levegőhőmérsékletet, s a hőszug intenzitását, valamint állandóan vizsgáltuk a tűzoltók hőterhelését. Ezeket a méréseket a Martin Luther Egyetem Művelődési Intézetének (Halle-Saale) munkatársai végezték.

A tűz kifejlődése ezeken a halmazokon 10—15 perc elteltével érte el a maximum értéket. A további kísérletekhez ezt az állapotot ki kellett tartani, az előzetes égési idő és pedig: a kézi tűzoltókészülékkel végezték a kísérletekhez 3 percet, a többi kísérlethez 15 percet.

Ebben az a tapasztalat is döntő szerepet játszott, hogy valamely tűz kiterjedéséig kézi tűzoltókészülékkel való tűzoltás kezdéséig a becslések szerint körülbelül 15 perc, a tűzoltóság megérkezéséig — értve az oltási munkák előkészítését, tömlővezeték lefektetését stb. — 15 perc szükséges. Ha viszont le tudjuk rövidíteni ezeket az időket, akkor még jobb lesz az eredmény.

A1—A3 halmazok: Ezeknél a halmazoknál a kísérleteket mindig 12 azonos fajta tűzoltókészülékkel végeztük (B4-es midoltó, P 12-es porraloltó, SL 10 haloltó). Valamennyi kísérletnél mindig szerre négy oltókészüléket használtunk, mégpedig egymás után háromszor. Eleve valószínűtlen volt, hogy kézi tűzoltókészülékkel teljesen el tudjuk oltani a méretű halmazok ily intenzitású tüzeit. Ezért azt tekintettük a kísérletek céljának, hogy megfigyeljük, hogyan tudunk kézi tűzoltókészülékekkel késleltetni a tűz csökkenteni a tűz kifejlődését a vízzel megszervezéséhez a szükséges idő áthátlására. Meg kell jegyezni, hogy a P 12-es porraloltó még nem parázsoló porral (ezben az időben még nem volt feldolgozott) hanem BCE lángoltó porral volt töltve.

Az A4—A7 halmazok oltásának legalább 200 l/perces oltóvíz-ellátás volt az előfeltétele. Ezeknél a kísérleteknél azt kellett megvizsgálnunk, hogy a vízzel való oltással melyik fajtája a leghatékonyabb, és hogyan növelhetjük legjobban a víz oltóhatóságát, például habosítószerek hozzáadásá-

mazokat ismét egymás után gyújtó-
leg, és egyenként, a következőképpen
k el:

4 halmaz: teljes vízsugárral, C sugárcső
igével;

5 halmaz: permetezett vízsugárral kombi-
igárcsővel;

6 halmaz: nedvestűszerrel, ARES-N fű-
vóka, (200 l/perc-es).

7 halmaz: habbal, habosítócső segítségé-
vel (200 l/perc-es).

kísérletek eredményei abból a szem-
ből voltak döntőek, hogy megállapít-
s halmazok égésének intenzitását, ami
kísérletsorozathoz kellett.

-B4 halmazok: Ezek kerekben négy-
s Buna-kaucsuk keveréket tartalmaz-
nint az A kísérletsorozatéi. Ugyanazo-
z oltóanyagokat használtuk, mint az
A7 kísérleteknél, de több oltóerőt és
got vettünk igénybe. Nevezetesen:

B1 halmaz: teljes vízsugár, négy C sugár-

B2 halmaz: permetezett vízsugár, és egy
[-N-fűvóka;

10 l/perces sugár és egy 600 l/perces ARES-
vóka;

13 halmaz: víz, nedvestűszerrel, 200 l/perces
n ARES-N-fűvóka;

B4 halmaz: víz, habosító anyaggal, három
l/perces habosítócső.

B1 halmazba beépített hőelemekkel is-
hőmérséklet méréseket végeztünk

C1-C9 halmazoknál elsősorban egy
tűforrásból kiindulva (C5 halmaz) kí-
uk pontosan megfigyelni a lángoknak
gyik halmazról a másikra történő át-
adását és mérni az ehhez szükséges

A továbbiakban a szél irányának fi-
ambevételével meghatároztuk az ebben
setben fellépő hőmérsékleteket, az 5.
az oldal felületén és a szomszédos hal-
vele szemben levő oldalán.

perccel a meggyújtás előtt a C2 hal-
t habbal befedtük, hogy megfigyeljük:
ibréteg a nem védett halmazokhoz ké-
mennyivel késlelteti a tűz áttérjedését.

z oltási munkálatokra csak akkor ke-
sor, amikor már lángokban állott vala-
nyi halmaz. A tűz teljes kifejlődéséig
perc telt el. Bevetésre került két habo-
sító, két 200 l/perces ARES-N-fűvóka
6 C sugárcső.

kísérleteknél megállapított idő- és hő-
sékleti értékeket táblázatban foglaltuk
e. Lehetséges, hogy ezeket az értékeket
helyesbíteni kell, amikor az említett
mérés az értékelést befejezi.

mérést végző csoportok pontosan rögzít-
ték az átfolyási mennyiségeket és a
dóvezeték rendszerek nyomását. A meg-
elő csoportok rövid időközökben felje-
ztek az égés és oltás folyamán bekövet-
ző minden változást. Az eredmények te-
jőrel értékelhetők. Ezenkívül filmek és
yképfelvételek is készültek.

(Folytatjuk)

ESTI Találkozás

II.

GÁSPÁR LAJOS VB-
ELNÖK, SKRIPEK BÁ-
LINT VB-TITKÁR, Smida
János parancsnok, és Mali
Mihály pénztáros várta ben-
nünket a pilisszántói ta-
nácsházán. Jóformán az
egész vezetőség, mivel a
vb-elnöknek és a titkárnak
a testületben is azonos a
tisztsége.

Csak Király Józsi bácsi,
a parancsnok-helyettes nem
jött el a találkozóra. A
házigazdák igen-igen saj-
nálták is a dolgot. Mint
kiderült azért, mert Józsi
bácsi a legrégebbi testületi
tag.

AZT MONDJÁK, ÖTVEN
ESZTENDEJE, 16 ÉVES
FEJJEL ÁLLT az önkén-
tes tűzoltók közé, és azóta
is egyhuzamban szolgál.
Amellett, hogy szeretik,



Gáspár Lajos

főként ezért olyan büszké-
rá, meg talán azért is,
mert amolyan ezermester-
féle is az öreg. Valaha
földművesként jegyezték be
hivatalos helyeken a fog-
lalkozását, ma meg bognár
is, gépkocsivezető is, meg

még ki tudja, mi minden-
hez nem ért... És amikor
azt is elmondották, hogy
tavalyelőtt, 65 esztendő-
s korában végezte el az ál-
talános iskola nyolcadik
osztályát, mi is őszintén
sajnálunk, hogy nem ismer-
hettük meg személyesen.



Skripek Bálint

EZEK UTÁN AZON
SEM CSODÁLKOZTUNK
KÜLÖNÖSEBBEN, hogy
Mali Mihálynak három fia
önkéntes, a testületi tánc-
zenekarban a Széplaki
testvérek is mindhárman
tűzoltók, és hogy a pa-
rancsnok fia is egyre in-
kább érdeklődik a tűzoltó-
élet iránt.

Ilyen közösségben Gáspár
Lajos is szívesen vállalta
az elnökséget, és Skripek
Bálint sem veszi rosszné-
ven, ha olykor éppen neki
kell beugrania a pénztárosi
szerepkörbe.

HÁROM ESZTENDEJE
SMIDA JÁNOS LAKÁ-
TOS is azért vállalta a
parancsnoki tisztséget, mert
érdemesnek látta a mun-
kát a 23 fős kollektívában,



Smida János

ahol ha nem is mindenki,
de 19-en, 20-an aktívan
dolgoznak.

Pilisszántó nem nagy
község; lélekszáma 1800
körüli. Fekvése és vízszere-
zési nehézségei azonban
alaposan próbára teszik a
tűzoltókat. Szerencsére rit-
kán van szükség ilyesmire;
legutóbb öt esztendeje kel-
lett bizonyítani hozzáérté-
süket egy kazaltűznél.

ENNEK ELLENÉRE,
MÉG SENKIBEN NEM
MERÜLT FEL olyan gon-
dolat, hogy otthagyja a
többieket. A vezetőség is
érzi önkéntes vállalása sú-
lyát, s tán emiatt is szor-
galmazza az utánpótlást.

Az „öregék” példája és
munkája nyomán 10 fős
fiú úttörő csapat és 14 fős
iskolai szakkör nevelkedik,
s ha lelkesedésük csak meg
is közelíti a tanító mestere-
két, akkor Pilisszántón
még nagyon sokáig tiszte-
let övezi az önkéntes tűz-
oltótestületet s áldozatkész
tagjait.

—b—

Mali Mihály



Értékeltek a M-bajnokságot

NOVEMBER 8-ÁN DELELEŐTT 11 ÓRA-
ünnepélyes külsőségek között
t az 1965. évi országos BM-baj-
nokság. A Központi Klubban rendezés-
ünnepségen megjelent Szívós
Péter r. ezds., fősport-
k. Kózsai Andor r. alez.,
rónök, továbbá a bajnokság-
részt vett szervek meghívott
iseleői.

bajnokság végeredményét Vá-
i Andor r. ögy. ismertette
Szívós Péter r. ezds. átadta a
szer vándorserlegét a bajnok-
an első helyen végzett Karhata-
llyel, illetve a vándorzászlót a me-
között elsőséget elért Nógrád
ve BM-szervek képviselőjének.

idjái átadását követően Szívós
r elvtárs rövid ünnepi beszéd-
méltatta a bajnokság küzdel-
en részt vettek eredményeit.
önetet mondott a karhatalmi,
ör, rendőr, tűzoltó és büntetés-
chajtási elvtársaknak, akik
menyes szereplésükkel járultak
a bajnokság sikeréhez, és a pa-
nokoknak, sporttiszteknek a
enyek szervezésében nyújtott
ségért.

bajnokság rendszerét érintve
súlyozta, hogy a tavalyi refor-
követően elsősorban olyan
ágakban folyt a versengés,
nyek közvetlenül segítik az álló-
lyt feladatai végrehajtásában,
a realisabb értékelési alap
szeremtésének szükségességére
a fel a figyelmet.

széde befejező részében a köte-
testnevelés fontosságát húzta
majd további sikereket és jó
ményeket kívánt a munkához
sportvetélkedésekhez.

NT ISMERETES, a Belügymi-
terium tömegsportjában, a ver-
ek szervezésében alapvető vál-
sok történtek, azok szerényeb-
egyszerűbbek lettek. A túlsá-
n sok országos verseny helyett
ység (alapfokú)-versenyeket és
bajnokságokat szerveztek. A
enyaptár mindenütt lehetővé
olyan versenyek szervezését,
nyeket kedveltek, s amelyekhez
egfelelő feltételek is adva vol-

céliküszékek figyelembevételé-
adták ki az 1965. évi BM-sport-
okságok naptárát és verseny-
sát, valamint a Kilián Haditor-
estnevelési Mozgalom új sza-
rátát.

SPORTBAJNOKSÁGOK január-
a salek és az asztalitenisz alap-
versenyekkel kezdődtek, és

MAGYAR TŰZOLTÓ

magyar tűzoltóság folyóirata
keszti a szerkesztő bizottság
Felelős szerkesztő:
Beszteri Lajos
tűzoltóórnagy
Szerkesztőség:
V., Néphadsereg u. 9.
Telefon: 313-700.

dija a BM Tűzrendészet Országos
Parancsnoksága
első kiadó: dr. Micskó Rudolf
Terjeszti a Magyar Posta

2215/2 — Zrínyi Nyomda, Budapest

F. v.: Bolgár I.

INDEX: 25 604

október 23-án az országos járóbaj-
noksággal fejeződtek be. A több
mint tíz hónapig tartó versenysor-
zatban több ezer alapfokú, mintegy
500 középokú, 20 területi verseny
zajlott le, a szervek 18 országos és
a BM 3 országos döntőjére került
sor.

A Rendőrség, a Karhatalom, a Ha-
tárőrség és a Tűzrendészet, a Bün-
tetésvégrehajtás beosztottai és har-
cosai rendkívül nagy számban in-

AZ ÉRTÉKELÉS SZERINT 1965-ben
elsősorban Nógrád és Pest megye
végzett jó munkát. Eredményeik-
hez hozzájárultak a két megye tűz-
rendészeti parancsnokságainak be-
osztottai is, akik a KHT-n és a test-
nevelési kiképzésben az első helyen
végeztek.

A miniszteri vándorserlegért fo-
lyó verseny is sikeresen zárult. Ér-
tékeléskor csupán három sportág
(cseigáncs, lövészet, járó) országos
bajnokságainak eredményeit vették
figyelembe és ennek alapján a kö-

vetkezésképpen alakult a végered-
mény:

1. Karhatalom	202 ponttal
2. Határőrség	178 ponttal
3. Rendőrség	87 ponttal
4. BV	24 ponttal

A BM 1965. évi tömegsportját ér-
tékelve, megállapíthatjuk: a célki-
tűzések nagy része megvalósult, te-
kinthető, hogy:

— főként a könnyebb, játékos
sportágak alapfokú versenyei lehe-
tővé tették az állomány sportot szer-
et és igénylő tagjainak rendszer-
es testedzését;

— a cseigáncs, lövészet, járó-
versenyek megrendezésével hozzá-
járultak a kiképzési és szolgálati
feladatok jobb végrehajtásához;

— a BM országos versenyeinek
csökkentésével (Tizenegy sportág
helyett csupán háromban rendeztek
versenyt) megszűnt a sok és feles-
leges utaztatás;

— A KHT módosított szabályzata
jobban megfelelt a BM-szervek sa-
játékosságainak és lehetőségeinek.
Ennek eredményeként ma sokkal
több a jelvényesek száma.

A BM tömegsportjának fejleszté-
sében 1965-ben új utakat kerestek,
miközben nem változtak meg azok
a célkitűzések, hogy minél többen
és rendszeresebben kapcsolódjanak
be a testnevelésbe és sportolásba.

AZ ÚJ ÚT KERESÉSE nem volt
könnyű feladat, néhány sportágban
átmenetileg csökkent is a résztve-
vők száma, hiszen a közkedvelt
sportágakban bizonyos mértékig
korlátozták a lehetőségeket. Lehet,
hogy talán túlzott mértékben csök-
kentették az országos versenyek
számát, bár néhány eléggé régi és
még ma is érvényben levő szerve-
zeti forma már kétségtelül elavult.
Meg kell tehát találni az alapfokú
(házi)versenyek és az országos ver-
senyek helyes arányait, s jobban
különbséget kell tenni a hivatásos
és sorozott állomány sporteredmé-
nyei között. A BM-szervek sajátos-
ságait, szolgálati elfoglaltságait is
jobban figyelembe kell vennünk. A
BM tömegsportját egységesnek te-
kinthető, meg kell találnunk azt az
értékelési formát, amely leginkább
realisan tükrözi a BM-szervek közti
versenyeket.

Az 1966. évi tömegsport feladatai-
nak jó végrehajtása mellett a szer-
vezés, az értékelés és versenyrende-
zés új formáinak kidolgozása is
szükséges annak érdekében, hogy
alapvető céljaink maradéktalanul
megvalósuljanak.

V. A.



Szívós Péter r. ezds. felszólalásában az eredmények értékelése mellett az ideai feladatokat is vázolta. — A Karhatalom képviselője átveszi a vándorserleget. — A Nógrád megyei belügyi szervek képviselői a vándorzászlóval



dultak a versenyeken. Közülük több
ezzen egész éven át rendszeresen
edzettek, illetve versenyeztek a kü-
lönöző sportágak fokozataiban.

A KHT módosított szabályzatának
eredményeként az elmúlt évekhez
képest igen kedvezően alakult a
mozgalomban résztvevők száma:
négyezerrel többen szereztek meg a
jelvény valamelyik fokozatát.

A Belügyminisztérium tömegsport
eredményeihez a tűzrendészeti szer-
vek beosztottai is nagymértékben
hozzájárultak. Bár a három orszá-
gos döntőn (cseigáncs, lövészet, járó)
nem vettek részt, a megyékben
és Budapesten a KHT-ban, nagy-
ban segítették a jó eredmények ki-
alakulását.

**A MINISZTER ELVTÁRS VÁN-
DORZÁSZLAJÁÉRT** folyó megyék
közötti verseny sikeresen zárult. A
különöző szempontok (BM-bajnok-
ság, KHT, testnevelési kiképzésben
való részvétel, ellenőrző gyakorla-
tok teljesítése) figyelembevételével
történt értékelés, realisabban mu-
tatja egy-egy megye munkáját.

A megyék közötti verseny végeredménye:

Megye:	Kiképzési testnevelés- ben való rész- vétel sorrendje:	Ellenőrző éva- korlatokat telje- sítők sorrendje:	KHT-jelvények sorrendje:	BM-bajnokságok sorrendje:	Végered- mény:
1. Nógrád	1	15	1	6	23
2. Pest	2	19	1	2	24
3. Budapest	6	5	14	3	28
4. Győr-Sopron	3	4	8	16	31
5. Komárom	14	2	3	13	32
6. Veszprém	4	1	9	18	32
7. Bács-Kiskun	6	16	7	4	33
8. Szabolcs-Szatmár	5	3	14	15	37
9. Heves	8	5	5	19	37
10. Somogy	19	17	4	3	43
11. Csongrád	17	7	12	7	43
12. Borsod	13	7	11	12	43
13. Vas	10	12	9	14	45
14. Zala	10	17	13	8	48
15. Szolnok	8	20	6	17	51
16. Fejér	18	13	16	11	58
17. Bekés	16	14	13	10	59
18. Hajdú-Bihar	12	18	20	20	62
19. Baranya	20	10	16	21	67
20. Tolna	20	10	16	21	67



New Jersey-ben leégett a bontás alatt levő 250 szobás Stockton nevű szálloda. A 89 éves szálló tüzét valószínűleg az ott dolgozó munkások okozták

Robbanás, majd óriási tűz pusztította el lisalmi város üzleti negyedét. Az első robbanás a képen látható festékgyárban történt. Huszonketten megsérültek, a város központjában minden ablak betört. A kár mintegy 1,25 millió dollár

K É P E S



Frankfurtban 60 perccel az oltás megkezdése után felrobbant egy filmraktár. A nagyerőjű robbanás három tűzoltót mekén: munkában a tűzoltók



H Í R A D



London egyik repülőterén a nagy ködben lezuhant és elégett a BEA angol légitársaság Vanguard típusú repülőgépe. A 36 utas és a személyzet életét veszítette. A képen: a rendőrség az áldozatok tetemét kutatja

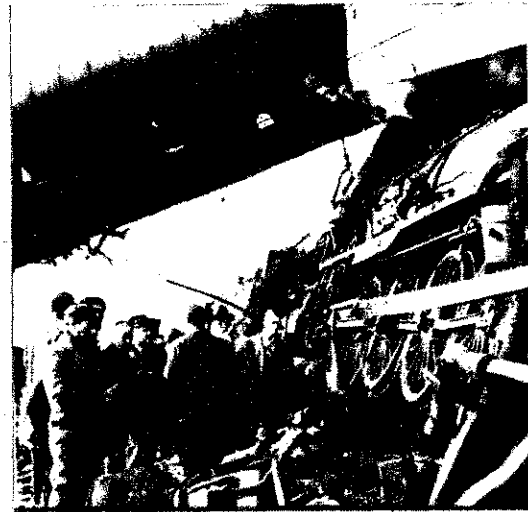

A Párizs-Lisszabon között közlekedő gyorsvonat Los Alamos közelében összerúgódtak egy munkásokat szállító helyi járatral. 21 ember meghalt. A felvételen: az összerúgódtak közötti kocsik a katasztrófa színhelyén



Boston déli részén leégett egy négyemeletes hárgyár. A közeli lakóscokból eltávolították az embereket. A becslések szerint mintegy 200 000 dollár a kár. A felvételen lezuhanás előtt mutatja az óriási gyár falát



A New York-i autóbuzsüzem egyik roncsjében tűz keletkezett. A forgalom két és fél órán át szünetelt, mivel a telep közel van a villamos-sínhez. Így oltották az égő roncsokat

Az első felajánlás

Borbás Dezső és Konkoly Antal, a BM TOP Központi Javítóműhelye most megalakult Dózsa szocialista brigádjának tagjai, a műhely készítette égetőkemence elektromos berendezésének műszerfalát szerelik.

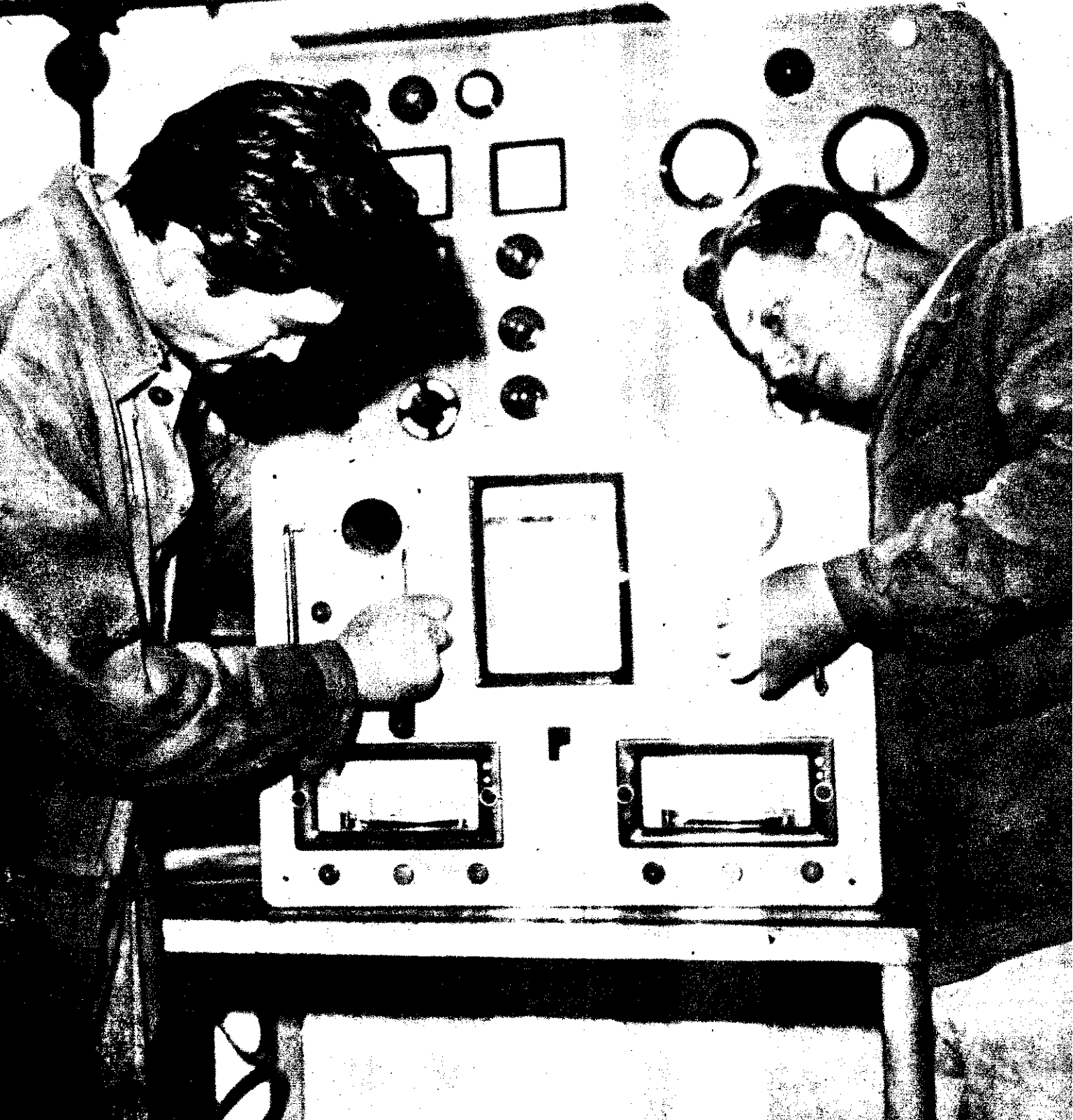

Események



Kun Bélának, a magyar és nemzetközi munkásmozgalom kiemelkedő harcos születésnapja alkalmából ünnepséget rendeztek a Hazai Fésűsfonógyár műteremházában. Hevesi Gyula, a Tudományos Akadémia alelnöke mondott ünnepi beszédet.

Két felvétel Kállai Gyula minisztereinek és kísérete afrikai útjáról. A magyar kormányfő vezette delegáció az El Misr nevű EAK-beli textilgyárban, és: I. Hailé Szelasszié, Etiópia császára üdvözli Kállai elvtársat



A Szovjet Képzőiskola fennállásának fordulója alkalmából a szovjet fegyveres erők életéről és fejlődéséről dokumentum-fényképképző kiállítás a BM Központi Könyvtár Zrínyi utcai épületében



Február 18-án ünnepi gyűlésen emlékeztek meg Moszkvában a magyar-szovjet barátság, együttműködési és kölcsönös segélynyújtási szerződés megkötésének 18. évfordulójáról

A Luna 9 automatikus űrállomás simán leszállt a Holdra február 3-án. A képen levő rajzon így képzeltek el a tervezők a Holdat érést

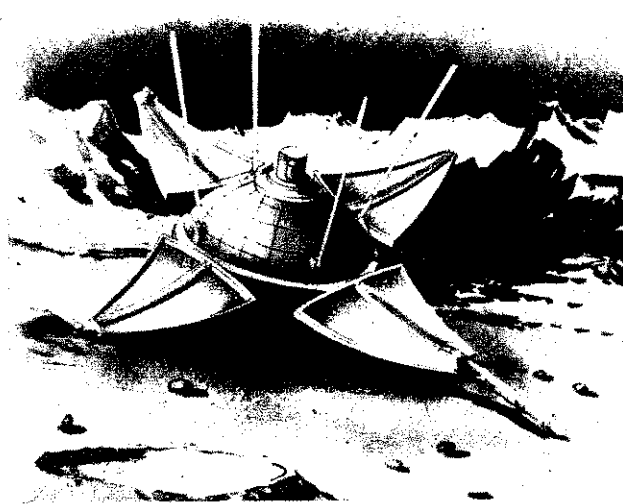

„Tisztogató” akció amerikai módra Dél-Vietnamban. A felvétel előterében a két meggyilkolt gyermek holtteste látható. A taskenti egyezmény alapján visszavonják Pakisztánból az indiai csapatokat



KÉPEKBEN



Specialista brigádokat alakítottak a közelmúltban a BM P Központi Javítóműhelyének dolgozói. Képünkön Kelemen Sándor és Bicsérdi Ferenc, a Rákóczi-brigád tagjai, a naplóba történő első bejegyzést beszélik meg



Hátszínvonalú a Belofannisz gyár legújabb elektronikus vezérlésű automatikus telefonközpontja. A képen: Vadócz Erzsébet mérnök és Fodor Emma műszerész próbálják a kísérleti berendezést

Kulturális együttműködési szerződést írtak alá az Április 4. Gépgyár Kongresszus- és a Sasadi Tsz Hortenzia-brigáddal, valamint a Néphadsereg együttesének művészei, a Zene-művészeti Főiskola hallgatói és Csanádi János költő. A képen: Csanádi János brigádtársával, Maczkó Istvánnal az üzemben

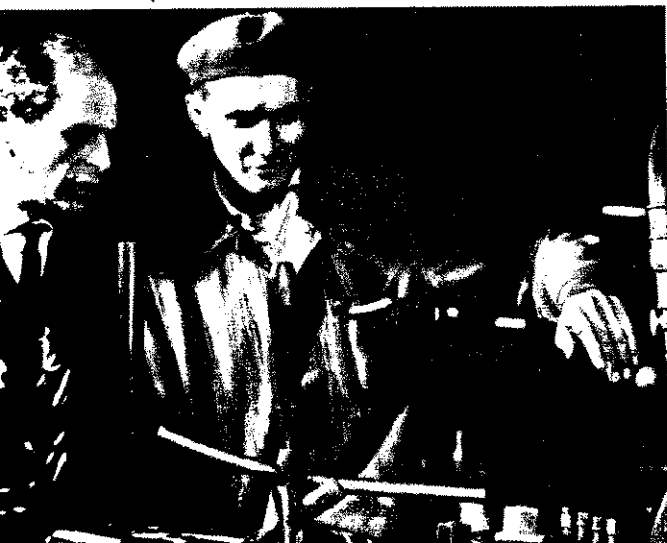

Év közben

Mire e sorok megjelennek, az állami tűzoltóság személyi állománya már túl lesz a továbbképzés félévi vizsgáján. Még így, röviddel az esemény előtt is nehéz lenne megjósolni, milyen eredmények születnek majd, amint hogy nem is feladata senkinek az ilyesmi, hiszen egyáltalán nem a látviprognózistól függ, hogy kinek milyen érdemjegyet írnak a neve után. Sokkal inkább az a döntő, milyen volt az egyénenkénti felkészülés, tekintve, hogy a végeredményt is az egyéni teljesítmények összessége adja. Ha ez az összesítés pozitív és kinek-kinek a felkészültsége megüti a kívánt mértéket, úgy egyúttal azt is leszögezhetjük, hogy egységeinken a célnak megfelelően hajtották végre a továbbképzési utasítást.

Persze, amit az előbbieken leírtunk, egyelőre csak feltételezés, bár reméljük, hogy a tűzoltó elvtársak közben majd példás vizsgafeleletekkel igazolják, hogy távoiról sem volt alaptalan a bizakodásunk.

Az eddigi ellenőrzések tapasztalatai is arra vallanak, hogy a vizsgált megyékben jó alapokról történt az indulás, miután igen körültekintően, lelkiismeretesen szervezték meg az ez évi oktatást.

A megyei parancsnokságok továbbképzési utasításai például az előző évinél jóval részletesebben határozták meg a tennivalókat, és a terveket is a helyi sajátosságokat figyelembe véve készítették. Bács-Kiskun, Békés, Szolnok, de különösen Fejér megye jeleskedett ebben, ahol szinte személyekre, beosztásokra lebontva szabták meg a feladatokat. Ezeken a helyeken minden bizonnyal a vizsgaeredmények és a gyakorlati munka is igazolják majd a módszer helyességét, és még inkább aláhúzzák azt a tényt, hogy érdemes alapos előkészítő munkát végezni.

Szembetűnő fejlődést állapítottak meg az ellenőrzők a parancsnoki állomány továbbképzést irányító munkáját illetően is. A parancsnokok többsége jelentőségéhez mérten foglalkozik az oktatással; a korábbinál jóval igényesebbek az őrségparancsnokok oktató-nevelő tevékenységével szemben. Pozitív tényként értékelhető például, hogy az őrségparancsnokok előadásvázlatait és taktikai terveit rendszeresen felülvizsgálják, észrevételezik, és szükség esetén új vázlat készítésére utasítják őket.

A kétségtelen eredmények mellett azt is megállapították a közelmúltban megtartott ellenőrzések során, hogy Békés megyében bizonyos merevség jellemző. A parancsnokok szigorúan ragaszkodnak ahhoz, hogy az őrségparancsnokok minden taktikai gyakorlatra, a rendelkezésre álló időtől függetlenül, legalább két tervet készítsenek. Vagy: Békés és Fejér megye kivételével, a többi helyeken nem megfelelően időzítették az ellenőrző jellegű taktikai gyakorlatokat és a vizsgálat időpontjáig nem is tartottak ilyeneket, hogy csak ezt a két fontosabb észrevételt említsük.

Bár csak négy megyében tapasztaltakat érintettünk meglehetősen vázlatosan, és egyáltalán nem biztos, hogy a negatívumok a többi tizenötöre is általánosíthatók, mégsem árt, ha néhány fontosabb tennivalóra felhívjuk a figyelmet. Mindenekelőtt a félévi beszámoló alapos értékelésére és a tapasztalatok nyomán a szükséges intézkedések megtételére.

Az is lényegesnek tartjuk, hogy parancsnokaink az eddiginél jobban hasznosítsák a külföldi cikkgyűjteményekből s a tűz- és káreseteknél szerzett tapasztalatokat, nem szólva annak fontosságáról, hogy az összevont taktikai ellenőrző gyakorlatok rendezésénél nem lehet eltérni az utasításban meghatározott időponttól, és hogy az egységek tűzoltási munkájának a parancsnokok legyenek a tényleges, felelős irányítói. Minden merevség is csak árthat a továbbképzésben, mint ahogyan az sem viszi előbbre az ügyet, ha nem javítjuk a szemléltetést, az oktatási munka minőségét és nem keressük állandóan a legjobb, leginkább bevált módszereket.

Év közben vagyunk, az oktatási tervben előírtak végrehajtásának a felénél. Időnk tehát jócskán van ahhoz, hogy korrigáljuk a hibákat és hasznosítsuk a legcélravezetőbb módszereket. Az 1965/66. továbbképzési év célkitűzései mindannyiunk előtt ismereteseek, egyértelműen világosak, és az oktatási differenciáltsága, gyakorlatiassága is biztosítja, hogy mindenki elsősorban a beosztásának megfelelő ismeretekben gyarapodjék. Kizárólag rajtunk múlik tehát, hogy milyen eredménnyel zárjuk majd a továbbképzés második félévét.



SZILÁGYI JÓZSEF, alighogy nyakába szakadt a parancsnoki tisztség, rájött egy olyan aranyigazságra, amelyet némelyek sehogyan sem akarnak tudomásul venni. A testületi tagok ugyanis szabad idejükben nemcsak önkéntes tűzoltók, hanem rendszerint 3-4 másik társadalmi szervezetben is ténykednek, s ott ugyanúgy nyilvántartják őket, mint az egységkönyvekben. A filmen kétszer kettő ugyan néha öt, de amikor ellenszolgáltatás nélkül sokat kell fáradozni, akkor gyakrabban három, mint négy.

Ezenkívül legtöbbször férj és családapa is az önkéntes, és olykor a gyerekek is illik segítenie a leckeírásban. Rádadásul sok testületi tag maga is felnőtt iskolás. Szilágyi elvtársból is így lett közgazdasági technikus.

Hogy miért irtuk le ezt? Hát azért, mert a szekcsői parancsnok értékes tanulságokat szűrt le belőle. Mármost abból, amit beszélgetésünkkel feljegyeztünk. Hogy melyek ezek a tanulságok? Éppen erről lesz szó a következőkben.

A SZEKCSŐIEK PARANCSNOKA mindenekelőtt belátta: attól még nem lesz gyengébb a testület, ha más szervezetek is aspirálnak tagjainak a munkájára. Rivalizálás helyett arra törekedett, hogy jó kapcsolatokat építsen ki a társszervek vezetőivel. Ennek köszönhető, hogy rendszerint egyeztetik a programokat. Megesik, hogy így is ütközik két rendezvény időpontja, de ez kivételes. Általában az a

DUNASZEKCSŐN kisebb gond...

nap, amikor foglalkozást rendeznek, valóban a tűzoltóké, viszont az önkéntesek sem akkor tartanak összejövetelt, amikor pl. a KISZ-ben üléseznek. Sőt még akkor sem, amikor jó filmet játszanak a helyi moziban, vagy izgalmas krimi látható a tv-ben. Mert valójában csak az anekdotában és esetleg még némely jelentésben léteznek olyan önkéntesek, akik ilyen program helyett inkább a parancsnok előadását hallgatják, még akkor is, ha az valóban érdekes...

pontjáról. S még így is nem ritkán gondot okoz a 100 százalékos részvétel biztosítása. Bár, amikor ötnél többen hiányoznak, az legalább olyan ritka, mint a fehér holló...

Nem utolsósorban azért van itt az átlagosnál nagyobb vonzereje a foglalkozásoknak, mert a parancsnok mindenkor alaposan felkészül és a hivatalos témán túl mindig egy kis csemegevel is szolgálnak. A szakmai foglalkozást ismeretterjesztő film vetítése követi, és legtöbbször valamelyik helyi pedagógus is rövid előadást tart

marosan saját otthonbanak, maguk is dolgoznak, de addig igazán szívesen vendégek.

ÉPPEEN EGY ILYEN mas összejövetelnek leh tanúi február 2-án. S elvtárs érdekes, sok helydával fűszerezett oktatás kány János tanár úr nevévé élvezetes, Indon szóló előadása követte. Scmondott az ország földrajz és történelméről, és he tette, mert felesleges lett elismételnie, amit az új is elolvashatnak.

Két tűzrendészeti profidafilm következett ezután egy színes kisfilm a sol sziget országáról. Az önszek akárcsak máskor, ezú jelenlétükkel szavaztak tozatos rendezvényre. Misesze ketten hiányoztak és előre bejelentették távoárúkat. Az összejövetel is sikert aratott, de nem den részletében. Nagyon ságos, amit az egyik régületi tagtól hallottunk: hét esztendeje gyakran h ugyanazokat a témákat Ig tudnivalók nem változ évről évre, de jó lenne, k kissé felfrissítenék a t kát..."

EZ PERSZE még ak meghaladja az itteniek konyságát, ha arra is ké hogy száznál több pártoljuk közül többen ugyancs járogassanak a foglalkozá De talán, ha mások is buzgón keresik az újat, m itteniek, akkor mindenüt sebb gond lesz a foglalk meg tartása, még Dunasz is. Mert akármilyen jól dik az itteni közösség gé olykor-olykor itt is me olajozni, s ezt maga a le nyes parancsnok sem ti



Egy pillanat, és elsötétedik a nézőtér, s pereg a film a sokezer sziget országáról...

Ilyen megfontolások alapján esett a választás minden hónap egyik szerdájára, mert bebizonyosodott: ez a legalkalmasabb időpont a többség számára. A biztonság kedvéért azonban 10-12 nappal előbb mindenkinek írásos értesítést küldenek az összejövetel helyéről és idő-

gus is rövid előadást tart időszerű témáról. Arra is ügyelnek, hogy pontosan 7 órakor kezdjenek és 9-re végezzenek. Nem ritkaság azonban, hogy amikor nagyon izgalmas témára terelődik a szó, még éjfél tájban is elvitatkoznak a művelődési ház egyik termében. Ha-

Néhányan a hallgatók közül. A tekintetek figyelemről tanúskodnak...

Dékány János tanár úr

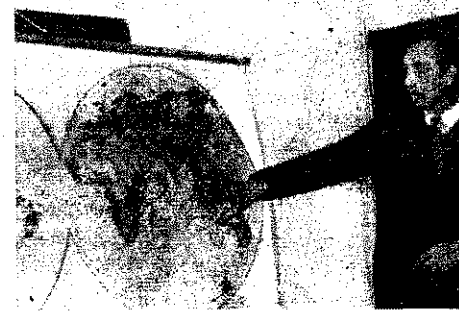

AGYKANIZSÁN

Láttuk

abi Pál hadnagynak igazán kell a szomszédba mennie egy-ő ötletért. Es nemcsak jav-ianem segít is a megvalósítás-

régiiben is ő vetette fel, hogy sanak fotoszakkört, s mint or, ezúttal is részt vett a azésben.

agytót, szárítót és a vegysze- a kollektíva saját pénzéből oita. A kis laboratóriumban

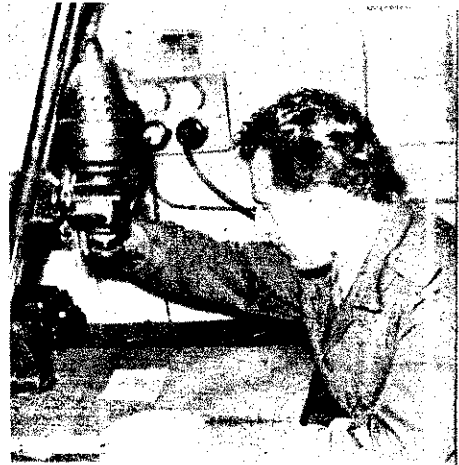

TÁBLÁZAT

A KOZBEJÁRTOTT TŰZKENDŐK TÖMÖRSÉGÉTŐL VALÓ TÁVOLSÁGÁRA

teljesítés teljesítő napján	100 TS-ös gumiszál tömörítések esetén				100 TS-ös kender tömörítések esetén			
	800 l/perc	600 l/perc	400 l/perc	200 l/perc	800 l/perc	600 l/perc	400 l/perc	200 l/perc
474	615	1733	217	362	815			
430	750	0,7	200	2,5	363	1,4	150	0,3
401	2,5	688	4,5	1481	0,4	183	5,5	324
365	4,4	625	2,4	1533	1,1	167	9,0	294
326	6,1	563	3,8	1200	1,7	150	13,4	285
292	8,6	540	5,8	1061	2,3	153	19,0	235
255	11,1	438	6,8	933	3,4	117	26,0	206
219	16,0	375	9,3	800	4,4	100		178
183	22,8	315	12,8	684	6,0	83		147
148	31,0	250	16,8	533	8,4	67		114
110	43,0	184	23,0	400	12,5			88
73		125	33,0	267	21,0			
				154	45,0			
összesen	50	60	83		50	55	60	

A járás termelészövetkezeteiben ezekben a napokban zajlottak le a zárszámadások. A parancsnokság törzse ki is használja a lehetősé- get, és rövid felszólalásukban ér- tékelik az adott termelészövetkezet tüzrendészeti helyzetét és az ebből következő tennivalókat.

Nagy közkedveltségnek örvende- nek az egységen a képen látható és színes égővel megvilágított akvá- riumok. Pihenőidőben jólesik elbi- belődniük a szép falcskák gondó- zásával.

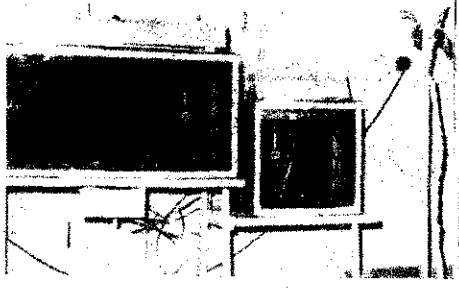

Ez aztán segítség!

Az elmúlt év decemberében új szertár és őrszoba építését kezdték meg Berkenyén. A téliesre fordult időjárás miatt azonban kétségessé vált a munkálatok határidőre történő befejezése. A salgótarjáni, a balassa- garmati parancsnokság, valamint a megyei törzs beosztottai közül har- mincheten siettek segítségre, és kétnapos munkájukkal sikerült megol- dani az építkezés befejezését.

Itt első felvételek még nem sikerültek, ahogyan szerették a, de ma már egészen jó ké- t is „gyártanak”. Ok reprod- z a megyei parancsnokság víz- társi táblázatát is, amely ter- tetesen nem valamiféle ellen-

táblázat, hanem pusztán más, mint amit a múltkor közöltünk.

Villanót is kívánnak vásárolni, hogy képekkel is segítsék a tűz- vizsgálatok eredményességét. Per- sze szeretnék, ha lehetőleg minél kevesebbszer kerülne sor erre...

Lesz is foganatja!

szolnoki parancs- ágon is felismer- ha több helyen ugyanazokkal a idlytalanságokkal toznak, akkor - sak az érdekelt - őket érdemes f- netetni ezekre, m a többit is, se a saját káru- se a másokén ne en okulniuk. tiltott helyen való nyzástól a tűzjel- en járattan örök- kmindenre figyel- etik őket, de nem lenne, mert úgy

vélik, egyetlen levél nem adhatja meg az összes kérdést, s mi- nél hosszabb, annál kevesebben fogják ala- posan elolvasni. Oly- kor a személyre szóló figyelemmel is él- nek. A Szolnoki Pa- pgyárban például tűz keletkezett, mert nem gondoskodtak az egyik gép forgó alkat- részének a karbantar- tásáról. Az igazgató ugyan- csak átiratban vála- szolt a figyelemzésre. Ezt a feladatot is

tűzrendészeti oktatás tárgyává tette, a vét- kest felelőségre vonta és intézkedett: mindig legyen felelőse a sűr- lődésből keletkezett tűzek elhárításának. Egyébként sok észra- kat ellenőrzés során is gyűjtik az adatokat a szolnokiak, mivel - többek között - na- gyon nem szeretnék, ha egyetlen egy olyan éjjelről is akadna, aki nem tud tüzet jelezni, mint ez a Patyolatnál keletkezett káresetkor történt.



Imrik Gusztáv tüz., Csemán Vincze tüz. és Vincze János őrm. voltak a mesterek, de a „segédmunkások” is sokat szorgoskodtak!

A pécsiek győztek,

a többi egység is csak nyert- laranya megyei parancsnoksá- köztli versengéssel. Néhány el ezelőtti értékelték az ered- tyt, s megállapították, hogy a lkedés is elősegítette sok-sok- lat jobb megoldását.

használták fel a gépjárművek üze- meltetésére, addig ez Komlón 5,36 Ft-ot tett ki. Igaz viszont, hogy a 100 kilométerre eső gázolaj és ben- zinfogyasztás a komlóiaknál volt a legalacsonyabb: 22,8 liter.

Az önkéntes testületeket a mohá- csiak segítették legeredményeseb- ben. Az általános műveltség is itt a legmagasabb — legalábbis a szel- lemi vetélkedők tanúsága szerint.



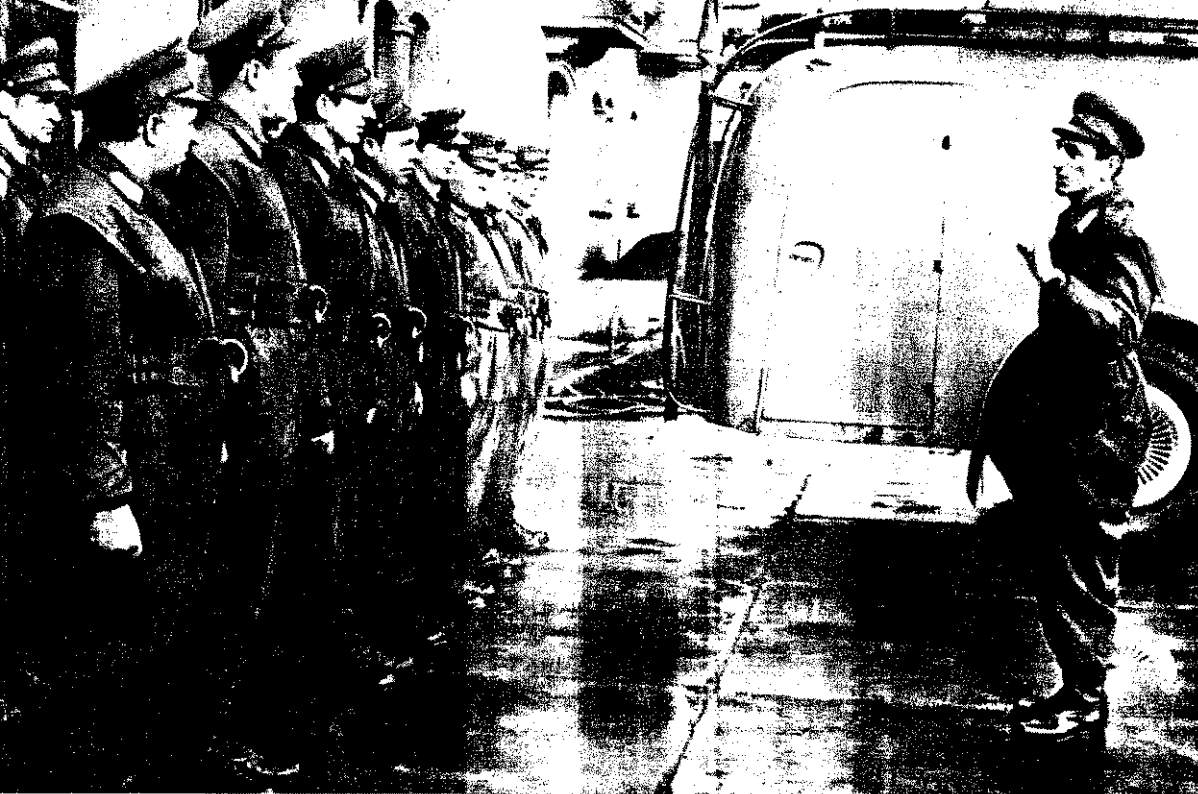

Vasas százados és csoportos
Idősebbek és fiatalok kölcsönösen segítik egymást a tanulásban

A gyakorlati foglalkozások tartalmasabbak, csak akkor nagyobb zökkenő, amikor romnál több rajt kell irányítani. A begyakorló és egyéb gyakorlatok színvonala is javul, csak éppen nem mindig elélethűek. A tűz néha félszabályosan viselkedik, legalább is a tervekben. Kivonulnak az egységek, megszerelik a fűtőgés sugarakat, azután befelődik a tűz körülhatárolása. az ilyen gyakorlatokon soha utánozhatják a valódi kárelőfordulást, de üdvösnek tartanak a meglévő „fő taktikusok” ha olykor váratlan események, például fődémek leszakadása és egyéb tovább terjedése, stb. többet szerepelnének a tervekben. Mert bár a valóság gyakran meglepető megdöbbentő eseteket hoz, a szolgáló eseteit igazi látás nélkül bajos reprodukálni, sem valami szívderítő anna egységnek az esete, amely foglalkozáson úgy oltotta a égő gázpalackokat, hogy gondoskodott a további hűtés és biztonságba helyezésükre.

Célirányosan — gyakorlatiasan

Szolnok megyében is friss szelek fújdognak. Igyekeznek szakítani azzal a mechanikus elképzeléssel, hogy mindenütt ugyanúgy kell oktatni mindent. Ennek elterjedésében persze nem ők voltak a ludasok.

Es az is jó, hogy nem tekintik valamiféle csodamódszernek a mostani kiképzést, vagyis nem tartják elegendőnek, ha a beosztottak csak az oktatott témákat ismerik alaposan, más fontos tudnivalókat viszont kevésbé.

A program összeállításakor javaslatot kértek minden egységparancsnoktól, mivel ők biz-

tosan jobban ismerik a beosztottak felkészültségét, mint a megyéné. Am ezenkívül maguk is igyekeztek kitapogatni: melyek az erősebb, vagy gyengébb pontok valamely egységben. Érdekes dolgok derültek ki. Így például az, hogy cseppeket sem biztos: ha valaki elérte a törzsőrmesteri rendfokozatot, akkor már minden alapvető ismeret szinte a kisujjában van...

Es biztató, hogy a tematika összeállításakor igyekeztek differenciálni. Szolnokon és Mezőtúron például sok az újonc vagy egészen fiatal tűzoltó,

Jászberényben és Karcagon viszont a képzettebbek, tapasztaltabbak vannak többségben. Ami azt jelenti, hogy az utóbbi helyeken pl. kevesebb előadás szükséges.

A félévet még nem zárták le, de így is sok érdekes tapasztalatot szereztek az új oktatási évről. Így például feltételül javulás a korábbihoz képest, hogy a parancsnokok sokkal többet foglalkoznak a kiképzéssel az eddiginél. Es már az sem ritkaság, hogy alaposan átnézik a taktikai terveket, sőt itt-ott még vissza is adják át-dolgozásra.

Különb új kezdeményezéstől is várják az ilyen hasonló fogyatékokok megszüntetését. A tervek száma minden őrségparancsnok látást tesz majd egy másik ségen. Az első két tanulmánykírándulást már meg is tartott. Nagy Imre főhadnagy Mezőtúron járt, Oláh Ferenc hadnagy pedig Szolnokon. A látottak plénum előtt számoltak be a megyei parancsnokság számára, kősen nem adott előre szempontokat a látogatásra, kőcsian várták, kit mi ragad meg a szomszéd egységen mennyire alaposan készül ilyen látogatásra. A két beszámoló közül Oláh elvtársé szett jobban, mert Nagy elvtőben csak dióhéjban volt a látottakat. Dicséretére gáljon azonban, hogy őszimegmondta: miben tartja j



Nagy főhadnagy és Oláh hadnagy beszámolnak a látottakról



: a házigazda őrségparancs- munkáját.

láh hadnagynak halátlanabb rep jutott, mert olyan valakellett értékelnie, aki csak nrég került ki az iskoláról. vendég — bár apróbb dol- sem kerülték el a figyelmét főleg a fiatal őrségparancs- : oktatási módszereire össz- rítosított és igen tárgyilago- értékelte a látottakat. Kű- ősen az elsősegély oktatás szett neki, s tegyük hozzá: atlanban nekünk is, mert ezt szű éveig teljesen érthetet- ül elhanyagolták a tanter- összeállítói. Pedig az első- ély nyújtásban szerzett jár- ság legalább olyan fontos, ntha valaki szabályosan tud entkezni...

A két élménybeszámoló rövid értetése alapján is elképzel- : milyen parázs vita alakult : amikor Kálmán ezredes elv-

Igy például meglátásunk sze- mint szükségtelen volt megyei szinten szabályozni, hogy a tar- talék időből mennyit mire for- dítsanak az őrségparancsnokok. S miután itt-ott még mindig szinte szó szerint leírják az elő- adásokat, akad olyan őrségpa- rancsnok, aki betűről betűre ki- másolja a dohányzást tiltó táb- la elhelyezését.

De jó kezdeményezésekkel is találkozhattunk. A testnevelési foglalkozások gyakorlatait pél- dával nem leírják, hanem leraj- zolják. Emlékeztetőnek is jobb és időt is nyernek vele, mivel mégiscsak az a lényeg, amit az egység ténylegesen elsajátít és nem elsősorban az, ami a papi- ron szerepel.

Ilyen vonatkozásban említésre méltó, hogy egy-egy parancs- nokságnak elvéve sem kisebb a



Ezt a gyakorlatot rajparancsnok irányította Békéscsabán és legalább olyan jól...



Bőségesen akad jegyezni való, mert hamarosan újabb Szolnok megyei őrségparancsnokok is sorra kerülnek...

rs, a megyei parancsnok fel- te a kérdést: „Tessék meg- mondani, ki mit vizsgált volna ég meg”.

Nem kívánunk beleszólni Szolnok megyeiek kezdemé- zésébe, csupán annyit jegy- nek meg: nem biztos, hogy aki kat néz, az többet is lát egy- n. Hét-nyolc óra alatt ugyan- lehetetlen részleteiben meg- nerni mindent az őrségváltás- l a szolgálati könyvek vezeté- g...

Persze, ha már az önállósá- t említjük —, ugyancsak nem belügyekbe való beavatkozás ándékával — felvetjük: Va- n nem lehetne gyorsabban megszabadulni néhány régi és szs sablontól.

tanulmányi átlaga négyesnél. Ha mindenki valóban ennyire képzett, akkor meg is érdemlik, ám gyanítjuk, hogy a másoktól való lemaradás miatti félelem is szerepet játszik ebben, mert hát ha valamelyik őrségparancs- noknak vastagabban fog a ce- ruzája, akkor könnyen vissza- űthet a dolog, elvégre szemére vethetik, miért nem tanította jobban az elvtársakat?

Békés megyében nem so- kat láthattunk a kiképzésből, minthogy a máskor oly békés Berettyó meg a Körösök alapo- san feladták a leckét az itteni tűzoltóknak. Másutt meg a bel- vizek okoztak gondot.

Mégsem jöttünk rosszkor, mert saját szemünkkel is meg-

győződhattunk róla: nemesak papíronon fest jól a békésiek kiképzése. (Ugyanolyan kisebb- nagyobb hibák persze itt is akadnak, mint Szolnok megyé- ben).

Jó módszernek tartjuk, hogy akárcsak Herczeg szds. Mező- túron, Vasas százados Békéscsa- bán is sok gondot fordít helyet- tesének nevelgetésére. Mezőtú- ron önálló foglalkozásokat is tart a helyettes, mégpedig saját készítésű vázlatok, tervek alap- ján, Békéscsabán pedig a sze- relések alkalmával gyakran ő irányítja az egyik rajt, vagy az egész szolgálati csoport mun- káját. De kell is ez, mivel a tűz nemigen „kérdeszeti”, miért nem tiszt az őrségparancsnok.

A szeghalmiak árvízi helyt- állása is felért egy beszámoló- val. Akárcsak az, hogy az aka- démiáról nomrég kikerült Ki- rály alhadnagy a közelmúltban két nagyon veszedelmes tüzet

is igen ügyesen megfékezett egységével. Jól tette a megyei parancsnok, hogy ezért beosz- tottaival együtt az egész szemé- lyi állomány előtt megdicsérte. Ha olykor-olykor türelmetlenek vagyunk is saját hibáinkkal szemben, mégsem lenne helyén- való minduntalan ezeket osto- rozniuk és nem felfigyelnünk a sikeres kiképzést leghitele- sebben bizonyító eredményes beavatkozásra.

Ilyenkor vizsgázik igazán a parancsnok és egysége s öreg hiba lenne, ha másként véle- kednénk. Ez azonban távolról sem azt jelenti, hogy felesleges a temérdek gyakorolgtatás. Erről különben maguk a Békés me- gyei tűzoltók is meggyőződhet- tek. Az árvíz idején igen nagy hasznát vehették például annak, hogy gyorsan, rutinosan és ál- talában igen precízen forgal- maztattak az URH-készülékeken.

— gádor —

... mint az őrségparancsnoka. Így is van rendjén



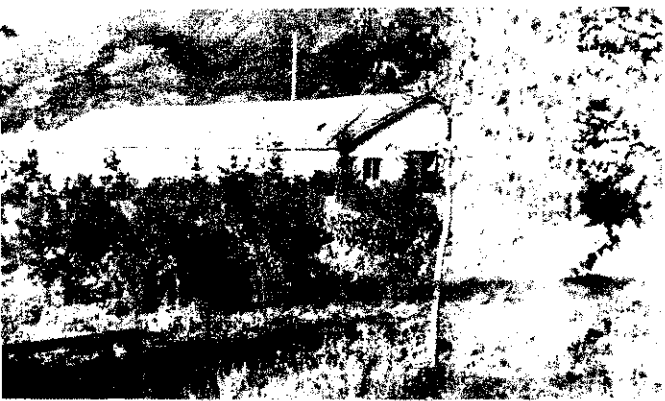

Bulgáriában arra törekcszenek, hogy minél biztonságosabb helyre telepítsék az istállókat

*

Az istálló-épületek tetőhéjzata nem éghető anyagokból készül



Mint ismeretes, az egyes szocialista országok mezőgazdasági adottságai a kapcsolatos fejlődés iránya, üteme nem teljesen azonos szintű és ez a körülmény hasznos, kölcsönös tapasztalatcsere lehetőséget biztosít. Az is köztudomású, hogy a mezőgazdaság gyors ütemű műszaki fejlődése az egyidejűleg alkalmazott hagyományos és korszerű, extenzív és intenzív termelési adottságok és üzemeltetés sokszor nehéz feladat elé állítja a tűzrendészet dolgozóit. Érthető tehát, ha az illetékes szakterületek élnek a tapasztalatcsereével és olyan lehetőségeket keresnek, amelyek kiaknázása még inkább elősegíti a termelési és biztonsági érdekek összhangját, anélkül hogy esetleges hosszadalmas kísérletezés okozna káros termelésekiesést.

Ilyen megfontolásból került sor bulgáriai tanulmányutunkra a múlt év október—novemberében. A Bolgár Népköztársaságba azzal a feladattal utaztunk, hogy tájékozódjunk a bolgár termelészövetkezetek tűzrendészetének helyzetéről, a mezőgazdasági szakirányító szervek tűzrendészeti irányító munkájáról, továbbá a mezőgazdasági állami szervek tűzrendészeti helyzetéről, azok tevékenységéről.

A tanulmányút során minisztériumi, középírányító szervi és gazdasági szintű megbeszélésekre is lehetőségünk nyílt.

A bolgár elvtársak segítőkészsége lehetővé tette, hogy az ország különböző részein 3 mezőgazdasági igazgatóságot, 3 termelészövetkezetet, 1 állami gazdaságot és 1 mezőgazdasági technikumot megtekintehessünk.

A meglátogatott szerveknél mindenkeelőtt az egységes, a vezetők és a beosztottak részéről egyaránt megnyilvánuló érdeklődés, a tűzrendészeti munka szükségességének az elismerése és az eljáró szervek iránti bizalom ragadta meg a figyelmünket.

A tűzrendészeti munkát, a hazaihoz hasonlóan, a Belügyminisztérium Tűzrendészeti Parancsnokság irányítja. Az állami tűzoltóság szakmai irányítása az államigazgatási szerveken — tanács-rendeletek formájában — és az üzemek vezetőin keresztül érvényesül.

Mezőgazdasági tanulmányút BULGÁRIÁBAN

A rendelkezések végrehajtását az állami tűzoltóság az államigazgatási szervekkel közösen ellenőrzi. A közös ellenőrzések során értékelik a vizsgált szerv tűzrendészeti munkáját, helyzetét és ennek alapján javaslatot tesznek az Állami Biztosító Intézetnek, a mindig egy évre szóló biztosítási díj megállapítására. Bulgáriában ugyanis az Állami Biztosító, a miénktől eltérően, differenciált biztosítási rendszert alkalmaz, ami lehetővé teszi, hogy a javaslat alapján — igen ésszerűen — csökkentett díjtelekkel serkentsék a szerveket a tűzrendészeti követelmények megtartására, végrehajtására.

Szokatlan és feltűnő jelenség volt számunkra, hogy nem hordókat használnak az oltóvíz tárolására, hanem erre a célra központi helyeken, földbe süllyesztett, fedett, és legalább 1200 l-es betontartályokat építenek, amikből a vízkivétel télen-nyáron akadálytalanul lehetséges.

Már előzőleg tudomásunkra jutott, hogy a bolgár mezőgazdaságban meglehetősen

kevés a szalmatűz. Utunk során a igen szemléletes választ kaptunk a tüzmiértjére. Jóformán mindenütt csak zott szalmát láttunk: a szérűkőn, is közelében, a gabonatóblák szélén. A mabálázás elterjedtsége, a tájéko szerint, 80—90 százalékosnak

Lépten-nyomon tapasztaltuk azt is, a mezőgazdasági mekben (tsz-ekben, állami gazdaságok a tűzoltószertárt és a rendelkezésre egyszerű tűzvédelmi felszereléseket ponti helyeken és igen gondozott állban tartják. A módszer igen jó h mert minden dolgozó látja és tudja milyen oltóeszköz áll a rendelkezés mindez egyben a tűzveszélyre és a t leni védekezés szükségességére is f mezteti.

Az üzemeken belüli elsődleges beavatás a nagyobb teljesítményű trágyalészipp kocsik felhasználásával biztosítják. A gyalézipantókat — szakmai aggály dás nélkül — mindenütt ellátták tömlü sugárcsővel, a szükséges felszerelések így azokkal a rendeltetészerű has mellett, a nap bármely órájában, per belül beavatkozhatnak a tűzoltásba.

A hazaival megegyező tapasztalatok mutatják, hogy a trágyalészippantó csolatos felkészítése nem befolyásolja

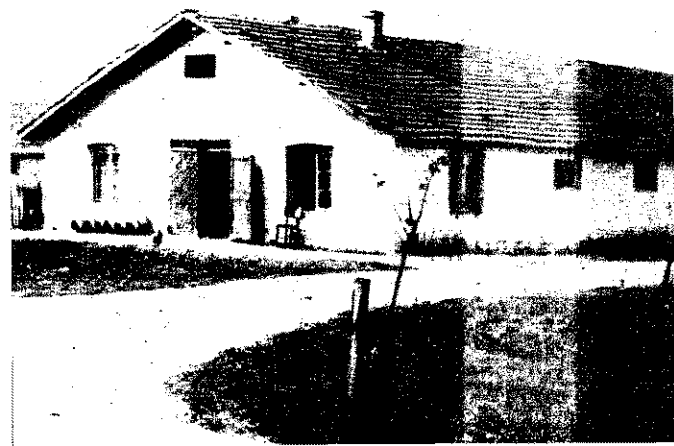

A létesítmények megközelítésére ilyen viszonyokat biztosítanak

*

Az egyik termelészövetkezet tűzoltószertárán kifüggesztették azokat a legfontosabb tudnivalókat, amelyeket ismernie kell minden lakosnak



zölenül rendeltetésszerű felhasználását. Egyszerűbb szerkezete, több irányú használhatósága mind gazdaságossági, mind tűzrendészeti szempontból feltétlenül a kismotorfecskendők elé helyezi. Általános felhasználása véleményünk szerint nálunk is nagy segítené a kismotorfecskendőkkel kapcsolatos gyártási, beszerzési, tárolási, karbantartási és üzemeltetési gondjainkon. A tűzrendészeti nevelőmunka, a mi gyakorlatunktól eltérően, teljes egészében az emberi tüzoltóságra hárul. A vezetőket és dolgozókat külön-külön részesítik általános tűzrendészeti oktatásban, az időszaki tanfolyamok megkezdése előtt pedig még tűzrendészeti eligazítást is tartanak számukra. A meglátogatott mezőgazdasági technikumokban pl., az iskolai oktatás keretében, a tűzrendészettel is foglalkoznak. A technológiával összefüggő tűzrendészeti oktatást már a műszaki képzésű pedagógusok tartják, és a hallgatóknak a tűzrendészeti tárgyból is évente vizsgáznunk kell. Ezenkívül a kerületi állami tüzoltóság minden évben filmvetítéssel egybekötött előadást tart. Az oktatási intézményekben rendszerint az iskola hallgatóiból is szerveznek tüzoltócsapatot.

int elmondották, a nyári tüzesetek túlnyomó részét a dolgozók gondatlansága, fegyelmezetlensége okozza. Ugyanakkor érdekes és igen figyelemre méltó az a körülmény, hogy SZK—3 korbájtűzük 3 éve nem fordult elő, amit tulajdonítanak, hogy 3 évenként teljes egészében kicserélik a korbájnok villogóvezetékeit; más műszaki változtatást vagy kiegészítést azokon nem végeznek.

A csirkenevelők fűtése és a különálló üzemeltető telepek tűz elleni védelme felőre még a bolgár elvtársaknak is példát okoz.

A beruházást igénylő tűzrendészeti köteleményeknél (villámhárító, tűzfal, épületnyílások stb.) a gazdaságossági kihatásokat, valószínűségi szempontok alapján mérlegelik és fontossági sorrendiséget alkalmaznak.

A tanulmányút befejeztével a miniszter elő helyettese fogadta a magyar küldöttséget. Pozitívnak értékelte a kapcsolatok irányú kiterjesztését. Hangsúlyozta, hogy ezek a látogatások kétoldalú eredményt hoznak, mert még inkább ráirányítják a figyelmet a tűzrendészet fontosságára, és annak állandó fejlesztése szükséges-gére.

A tapasztalatokat összegezve mi is elmondhatjuk, hogy számos hasznos ismerettel gazdagodtunk, és a látogatás jó hozzájárulás volt a két ország azonos munkakörülményen dolgozói kölcsönös kapcsolatainak mélyítéséhez.

Balla Alajos,

a Földművelésügyi Minisztérium
tűzrendészeti előadója

Sági Lajos
tű. őrgy.

Az igazgató és a tűzrendészet

A PÉLDÁS REND MÁR AZ ELSŐ PILLANTÁSRA IS SZEMBETÜNŐ, itt aztán nem sok jegyezgetni valója van a tűzrendészeknek. Pedig a mostani, — tetszetős külső és belső megjelenésű gyár a Zala megyei Fatömegcipkipari és Vegyesipari Javító Vállalatok egyesüléséből jött létre. A „házasságkötéskor” több mint tíz, egymástól távolos telepelt, tűzveszélyes telepet kaptak „nászajándékba”. Az évi termelés pedig 23 millió forintot tett ki. Ezek után könnyűszerrel elképzelhetjük az ismét igazgatónak kinevezett Tollár József akkori helyzetét.

AZ ÜZEMEK BŐVÍTÉSÉVEL új termékeket, köztük magassfényű bútorokat készítenek, és ma már sorozatban kerülnek ki a gyárból a közkezdvelt és reprezentatív külsejű Béke, Csalogány, és Kanizsa lakószoba garnitúrák. Az évi termelés értéke csaknem 80 millióra növekedett. A technológiai folyamat ezernyi veszéllyel jár, s az igazgató belátta, hogy részen kell lennie, ha nyugodtan akar aludni. S mivel mindennél a saját szemével akar meggyőződni, rendszeresen részt vesz a tűzrendészeti hatóság ellenőrzéseiben, szemléin. És ezekről csak igazán hathatós ok tarthatja távol. Azonban ilyen esetben is részletesen beszámolt az eredményről és az intézkedése sem sokáig várat magára. Különösen kényes a határidők megtartására. Általában havonként, a balesetvédelemmel együtt, a tűzrendészeti előírások megtartását is ellenőrzi, úgyhogy az eltelt évek folyamán ugyancsak alapos szakértője lett a megelőzés szabályainak. Így aztán egyáltalán nem számít ritkaságnak, hogy éppen ő veszi észre a szabálytalanságokat. Természetesen ilyenkor a felelősségre vonás sem marad el.

A TŰZRENDSZET ÁLLANDÓ NAPIRENDI PONTJA A KÉTHETENKÉNT TARTOTT MŰSZAKI ÉRTEKEZLETNEK és az igazgató, ha kell, plénum előtt is „megpirongatja” a szabálysértőket. S hogy az ennél erélyesebb módszerektől sem riad

vissza, ezt különösen a dohányzási tilalom többszöri megszegői érzik. Igaz, első esetben még beérik egy figyelmeztetéssel, azonban legközelebb már csak az írásbeli értesítésből tudja meg az illető, hogy a vállalat szabálysértésért fejleltette. Az igazgató átirattal is többször szabott ki bírságot az első fokú hatóság vezetője. Am Tollár elvtárs más eszközt is igénybe vesz a rendbiztosítására. Az egyik művezető is fegyelmi büntetésben és 25 százalék nyereség elvonásban részesült az öltözőszekrényben felejtett cigarettájáért.

AZÉRT BÜNTETÉK MEG ILYEN SZIGORÚAN, MERT PÉLDÁT KELLETT STATUÁLNI, hiszen itt a legkisebb gondatlanság is milliós károkat okozhat, arról nem is beszélve, hogy csaknem 700 ember munkáját — kényerét veszélyezteti. Így tehát nemcsak a véletlen műve; hogy az elmúlt évben a raktárban keletkezett és jelentéktelen kárértékű tüzesetet kivéve, még a legrégebb dolgozók sem emlékeznek káresetre. Azaz, hogy egyszer mégis megtörtént, hogy az egyik dolgozó a lekaptart nitrót a külső tüzelésű cserépkályhába öntötte. Óriási szerencsére azonban a robbanás csak a kályhát vetette szét. Természetesen ezt sem úszta meg szárazon. Jelentős összegű kártérítésre, valamint pénzbüntetésre ítélték.

KÜLÖNBEN A GYAR VEZETŐIRE ÉS DOLGOZÓIRA MINDINKÁBB AZ A JELLEMZŐ, hogy saját kezdeményezéseikkel is igyekeznek növelni a biztonságot. Az igazgató elvtárs sohasem sajnál egy kis ráfordítást erre. Nemrégiben például az egyik dolgozó ötletet megvalósította, a TMK teljesen zárt, robbanásmentes lakk-adagolót készített a dukkózóba és ez feleslegessé teszi a tárolást, valamint a szórópisztolyok állandó utántöltését. A TMK-sok nem véletlenül tesznek olyan sokat a tűzrendészetért. Vezetőjük, Czuppon Árpád elektrotechnikus tűzrendészeti megbízott is egyben. S a hosszú évek folyamán már nem kevés nyomozó gond-



Tollár József igazgató

tól szabadította meg igazgatóját. Mindig nyitva áll előtte Tollár elvtárs irodája. És még a jelentéktelennek látszó problémákról is személyesen az igazgatót tájékoztatja. Ennek is köszönhető, hogy ha ki kell verekedni valamit, akkor Tollár elvtárs mindig hűséges küzdőtársa. Így sikerült kiharcolniuk nemrégiben egy több mint másfélmilliós tűzrendészeti beruházást. Nem felesleges kiadás ez — bizonygatják — tekintve, hogy a gyár termelése szüntelenül növekszik.

A GONDOK EGYIK RÉSZÉ EZZEL HAMAROSAN MEGSZÜNİK. Am tenni-való így is akad bőven. Ha ugyanis tartani akarják a jelenlegi magas szintet — és ez érthető törekvésük —, akkor még tartalmasabbá kell tenniük a tűzrendészeti bizottság munkáját. Bár ez cseppet sem olyan bonyolult feladat a nagykanizsai bútorgyárban, ahol Tollár József, a Könyvüipar kiváló dolgozója, a Munka Érdem Erem bronza fokozatának kitüntetettje az igazgató.

—1—

Czuppon Árpád tűzrendészeti megbízott bemutatja a házilag készített lakköntő berendezést





Szeghalom, február 11-e reggel: várják a rocsót a parton...



A mi ezekben a napokban történt, arra igazán csak az öregek emlékezhetnek. Elmondásuk szerint utoljára 1919-ben áradt ki a Berettyó, de akkor sem okozott olyan nagy veszedelmet, mint február nyolcadikán, kilencedikén.

A máskor békés folyócska most hatalmas folyamra duzzadt a hirtelen beköszöntött olvadási. Miközben a segítségül érkezett teherautók, vontatók, honvédségi kétéltűek és gépjárműfűcsekendők a tengelyig érő sárral birkóznak, a Berettyón jókora jégtáblák torlódnak össze; pánccéljuk még állja a napsütést.

Az utcákon és a hidakon szinte percenként olyan forgalmi dugó keletkezik, mint a körúti aluljáró építésének környékén. Alig-alig lehet tíz, húsz méterrel előbbre jutni, pedig minden jármű útja sürgős. Percenként robbanás reszketteti meg a levegőt, mert nagy baj támadna, ha a vizállás a jégtáblák miatt növekedne. A mélyebben fekvő tanyák viz alatt; asszonyok, leányok szorongatják kis motyójukat a vontatók pótkocsiján; másutt riadt tekintetű borjakat szállítanak át a kétéltűről a teherkocsira.

A földéken, mezőkön jókora tavak. Akad olyan falu, ahol a futballpályából csak a kapufák felső léce látszik ki...

Szeghalom

Az itteni tűzoltókat is váratlanul, de nem felkészületlenül érte, amikor február kilencedikén elrendelték a harmadfokú készséget. **Fekete Gyula** százados nyomban riasztotta az egységet, a tanácsok segítségével pedig a helyi és a fűzesgyarmati önkénteseket. A körösladányiak is készenlétben voltak.

Fekete Gyula százados a mentési munkálatok egyik irányítója, és **K. Tóth Imre** szeghalmi önkéntes tűzoltó, aki a testület többi tagjával együtt nagy tekintélyt szerzett áldozatkészségével

*

A fűzesgyarmatiak, amint lehetett, gondosan rendbehozták minden felszerelést. Középen **Simon Sándor** parancsnok

Amikor ma reggel az itteni Szabadság-hídra érkezett, még nem sejtette, hogy életének egyik legnehezebb napja lesz ez.

Itt volt a harcálláspont és ahogyan lenni szokott, nemcsak az igazi veszélyekről futottak be jelentések, hanem a tényleges sokszorosáról is.

Mindaz erősen nehezítette az egyre-másra segítségül érkezett erők munkáját. Akadt hely, ahol azonnali kiűrés vált szükségessé, de a lakosok abban bíztak, hogy a töltes szilárd. Másutt különösebb ok nélkül is hatalmas erőket kértek segítségül. És ha az újságok s a rádió meg a televízió nem is emlékeztek meg róla, **Szeghalmon** mindenki tudja, mit köszönhet a tűzoltóknak, **Karakas Gyula** őrmester és **Dobi Lajos** szakaszvezető, a parancsnok haradosa, szinte állandóan úton voltak. Ők hozták az igazán megbízható értesítéseket és szükség is volt ezekre, mert többek között 24 családot, mintegy kétezer lóval, tízezer aprójószágot és több száz lovat, sertést, szarvasmarhakat meg tekintélyes mennyiségű gabonát kellett kimenteni. És mindenütt ott találhatták a tűzoltókat, az államiakat és önkénteseket egyaránt. Amikor 4 db Sz-100-as vontatónak nem akadt vezetője, az itteni parancsnokság négy beosztottja vállalkozott a nem éppen kockázatmentes feladatra. Az is megesett, hogy a derékig érő vízben a tűzoltóknak kellett talpra állítani egy felborult pótkocsit.

A **Rukóczi Tsz** tagjai, a **páskomi** és a **varjasi** terület lakói is bizonyára sokáig emlegetik majd a bátor mentőket. Szervezettségéből és áldozatkészségéből a helyi önkéntes testület minden tagja is jelesre vizsgázott. Segítettek az asszonyok, gyerekek biztonságba helyezésében, a gátaknál, a mentésben és minden egyben.

Természetesen jókora túlzással senki sem állhat, hogy itt mindent a tűzoltók keztek, de szerénytelenség nélkül is szögezhetjük: nélkülük ugyancsak akadt volna a mentés szervezete.

Fekete szds. a legnehezebb perce is nyugodt és megfontolt parancsnok bizonyult. A körülményekhez képest kezelt alaposan tájékozódni és ennek tokában mindvégig ura maradt a helynek. **Balogh József** százados, **Pinczés róly** főhadnagy, **Turbucz Imre** hadi **Tallér Jenő** őrmester, **Szivos Gyula** des, **Sándor Lajos** tőrzsőrmester, **Lajos** és **Mező Imre** őrvezetők, de a biek is áldozatosságukkal igen nagy kintélyt szereztek a tűzoltó egyenirak. **Bere János** őrmestert jól megmelt pihenőre küldték, de alig töltött hon 1-2 órát, visszatért a parancsnokra és újabb feladatot kért. **Szivos Im** helyi testület parancsnoka betegágykelt fel, hogy segítsen. **Hegyesi Gyula** nácselnök-helyettes, egyben a testületnöke, **Elek Mihály** és még nagyon mások még az önkéntesek hírnevét kibitették csendes, szerény, de annál hatatlanabb munkálkodásukkal.

Fűzesgyarmat

Ha értesüléseink helytállóak, akkor **Sándor** parancsnok nem valami barátja a kimutatásoknak. Arról volt saját szemünkkel is meggyőződhet, hogy a munkában mindig számíthat rá és lelkes csapatára. Most is állan készenlétben voltak, segítettek a szemeknek és közben a helyi belvízvé elhárításában is jeleskedtek. Amikor iuk jártunk, éppen a kismotort tisztították és a tömlőket mosták, hiszen a is bokáig, sőt térdig érő agyagos sár posan megviselte őket. Néhány tömlő a maguk készítette állványon száraz napsütésben. Az itteniek szerint megéri a fáradságot, még akkor is, következő pillanatban riasztják őket végre sokkal megnyugtatóbb annak tában vonulni, hogy a felszerelés képes.

Gyula és Gyulavári

Pénteken délután a **gyulai** parancsnokság beosztottai közül még csupán **nyai József** őrmester kapott kifejezett harci feladatot. Kismotorjával segítette vízdügyesek szivattyúját.

Éjszakára azonban ezen a területen veszélyessé vált a helyzet. Miközbe





Szeghalom, február 12-e délelőtt: A parancsnokság egyik beosztottja most már valamivel nyugodtabban nézi távcsővel a veszélyes partszakaszt



tyó lassacskán apadni kezdett, a Fekete Körös romániai szakaszán cadt a gát és február 11-én hajnali víz elöntéssel fenyegette Gyulavári get.

g alig pitymallik, de már talpon az falu. A mélyebben fekvő területek- lötöztetik a családokat, és egyre újabb csi oszlopok érkeznek. Perai István vári tűzoltóparancsnok, önkéntes ri karszalaggal segít a forga- irányításában. Gyakran karmesteri ség kell ehhez, mert ilyen rengeteg í még soha sem volt a kis faluban. ulai parancsnokság már útnak indí- összekötő tisztjét, az illető minden en megérkezhet.

helyzet eléggé súlyos, több házat köz- ül fenyeget az elöntés veszélye. „Si- e megállítani a vizet?” — ez a ki- atlan kérdés olvasható minden te- bből. A kár így is tetemes, sok ezer t borít a belvíz, s ki tudja, még meny- eglepetéssel szolgálnak a Körösök...

Darvas

an jel szerint már túl van a veszé- A tegnapielőtti riadalomra már csak szágúton sorakozó termékek jármű: ükek, rocsók, vontatók, tűzoltófecs- ik, autóbuszok emlékeztetnek, és ter- tesen a kirendelt erők is, köztük vidéki tűzoltóparancsnokság egysége. nár azt latolgatják, mikor rendelik t, vagy irányítják máshová őket.

Újirázon

sonló a helyzet, a Vésztőre menekí- akosok február 12-én jórészt hazatér- c. Budapesti és borsodi tűzoltók is ászonak itt meg a berettyóújfaluiak, t százados irányításával. A kis csa- z éjszaka folyamán sokszáz homok- al elfojtott egy veszedelmes buzgárt. ázak előtt valóságos sártenger, sok t megrongálódott. De most már min- bizakodó, mégpedig korántsem alap- ul. Persze a veszély első óráiban jó- agyobb bajra számítottak.

Csőkmő

anácsházán alig férnek el az elnöki ban. A vízügyiek egyik mérnöke is an és véleménye szerint még nem el a veszély. Lehetségesnek tartja, senkire sem lesz szükség, de — mint ygatja — úgy is alakulhat a helyzet,

hogycsak pár percen belül több száz embert kell mozgósítani.

A védelem irányítói ennek tudatában egyetlen percre sem lankadnak, jóllehet napok óta alig aludtak valamit. A szomszédos iroda egyik sarkában a tanácselnök lábosból kanalazza az ebédet, a másik sarkokban pedig Frank László parancsnokkal, Herpai Zoltán és Varga János önkéntes tűzoltókkal beszélgetünk. Mindhármán 72 órája szolgálatban vannak. A két önkéntes munkásör-egyenruhában, a veterán parancsnok pedig természetesen civilben, mert ahová ő jár mostanában, ott nem igen boldogulnak egyenruhában és félcipőben... A testületet igen gyorsan riasztották, amikor meghallották az első vész- híreket. Mindenütt ott vannak, ahol kell, és nagyon sok ilyen hely akad a faluban és határában.

A 60 esztendő Frank elvtárs, akárcsak máskor, most is fáradhatatlan. Pár évvel ezelőtt, 11 tisztsége lévén, az egyik barátja 11 fejű sárkánnyként rajzolta le, de semelyik feje sem okádott lángnyelveket, minthogy elsősorban mégiscsak tűzoltópa- rancsnok... A sárkányságból persze csak a 11 tisztség igaz, mert amúgy egyöbiként mindenki szereti és nehezen lehet kihoz- ni a sodrából. Különböző ezúttal is sok fia- talnak is becsületére való feladatot hajt végre. Futár, kézbesítő, a népes testület készülttségének irányítója, ő a szállásmes- tere a vidéki parancsnokságokról érkezett állami egységeknek, ivóvizet szállít Szeg- halomról a korösszigetieknek és forró teát a töltésen szorgoskodóknak, s még ki győzné felsorolni mi mindent tesz Ká- dár Dániellel, a helyettesével, Vincze Jó- zseffel, Veres Imrével, id. és ifj. Kása Ba- lázzsal és a többiekkel együtt.

„Kérjük a tűzoltókat, maradjanak a fa- luban, mert az ő gyors segítségükre biztos számíthatunk” — kéri búcsúzóul szinte kórusban a község, a járás és a megye jelenlévő vezetői.

Gépkocsink újból Szeghalom felé halad. Robogásról természetese- sen szó sem lehet a nagy tor- lódásban. Ha jól láttuk a hidról, a leleményes Fekete elvtárs mégiscsak megszerelte azt a bizonyos rohamcsónakot, amellyel annyit szalad- gált és telefonozott. Eppen újabb érteke- ket szállít biztonságba.

Bár a veszedelem még nem múlt el, az emberek már nyugodtabban sétálnak az utcákon. Helikopter köröz a levegő- ben; a robbanások egyre ritkábbak. Irány Békéscsaba! A megyei parancsnokság ügyeletes tisztje állandóan rádió-össze- kötöttségben van az egységekkel. A hírek

jórészt kedvezőek, de még nem adnak okot a teljes derűlátásra.

Másnap reggel rögtön az árvízi jelen- téseket keresem a lapokban. Akadt belő- lük jónéhány, de a tűzoltókról egyetlen sornyi sincsen... Este a televízió képer- nyőjén látom viszont az ismerős helyeket; a riporter sok mindenről említést tesz, csak éppen arról nem, hogy tűzoltók is munkálkodtak az első vonalban... Per- sze, sok ezer ember fáradozott odaadón és honnan sejtették az újságírók meg a tv-riporter, hogy például minden közérő- brigádnak önkéntes tűzoltó a vezetője? Senkinek sem volt az arcára írva, hogy önkéntes tűzoltó, sőt az államiak egyen- ruhája is aligha tűnhetett fel a rendőrök, munkásörök, honvédek százainak sorai- ban. Akik azonban átérték ezeket a nehéz napokat, bizonyára — és tegyük hozzá, joggal — másként vélekednek a sajtóvisz- hangról...

Mint minden árvíz, a mostani is bizto- san sok-sok tanulsággal szolgál a szak- embereknek. Bizonyára le is vonják majd a következtetéseket. Am addig is enged- tessék meg két észrevétel.

Jó lenne például, ha minden testületi tagot ONKÉNTES TŰZOLTO feliratú kar- szalaggal látnának e! Nem valamiféle reklám kedvéért, hanem azért, hogy tény- kedésük közben hovatartozásuk is kitün- jék. A karszalagnak különben kérésetek során is jó hasznát vehetnék, mert ha nem odahaza riasztják őket, bizony nincs idő átöltözésre, s ezért jobbára civil ruhá- ban oltják a tüzet és dolgoznak az ár- viznél...

Néhány egységünkön kevés a gumi- csizma, s azok egy része is lyukas, sza- kadtt. Vajon takarékoskodás-e, ha nem pótolják a hiányokat? Aligha. Főként, ha figyelembe vesszük, hogy árvíz esetén rendszerint elsőként hívják segítségül a tűzoltóságot...

G. R.

Az egyik munkásör-egyenruhában, a másik civilben. Pedig Herpai Zoltán és Frank László is önkéntes tűzoltók, s mindketten hetvenkét órája szolgálatban



A magas épületek TŰZRENDESZETI KÖVETELMÉNYE

A Magyar Tűzoltó 1959. évi számában a magas épületek tűzrendészeti problémáival foglalkoztunk. Akkor az volt a célunk, hogy összeállítsuk azokat a követelményeket, amelyeket az ilyen épületek létesítésekor és üzemeltetésekor figyelembe kell venni.

Azóta, mint köztudomású, a BM TOP — számos szakértő bevonásával — elkészítette a „Középmagas és magas épületek tűzvédelmi előírásai” c. BM TOP 5/1965. sz. szakmai szabványt.

A mostani ismertetés során e követelmények közül csupán azokkal foglalkozunk, amelyekkel megoldás tekintetében segítséget nyújthatunk a helyes szakértői vélemények adásához. Tapasztalataink szerint ugyanis a kapcsolatos meghatározások sok esetben hiányosak vagy pontatlanok.

A szakmai szabvány közép magas épületnek azt az épületet, amelynek padló szintje 13,60 m-nél magasabb a mértékadó magasság figyelembevételével nem éri el a 29,1 m-t.

Az épületek egymás közötti távolságát is többféleképpen gyarázzák.

A szakmai szabvány szempontjából az 1/1963. (VII. 5.) rendelet 47. §-a szerint kell meghatározni a távolságokat, lembe véve azt a követelményt, hogy a mentési mélységek biztosított legyen a tűzoltóság működése.

Néhány tervező azonban vitatja az említett 47. §-a szerinti távolságok indokoltságát. Olyan érveléssel találkozunk, hogy a 47. § (2) alapján két középület vagy

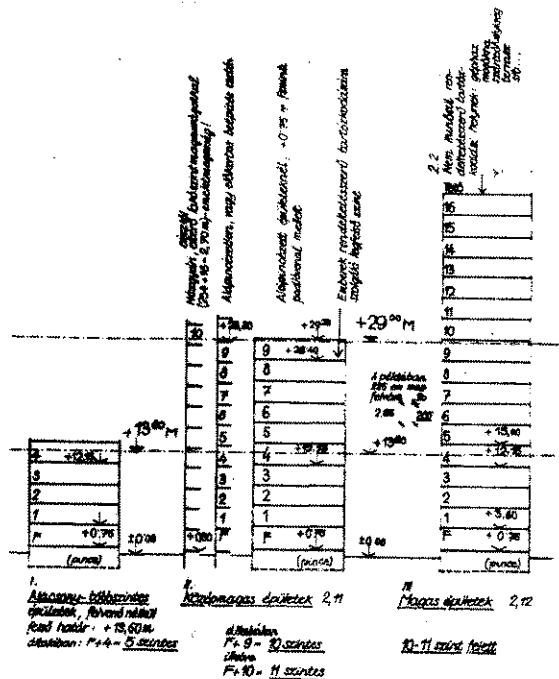

1. ábra

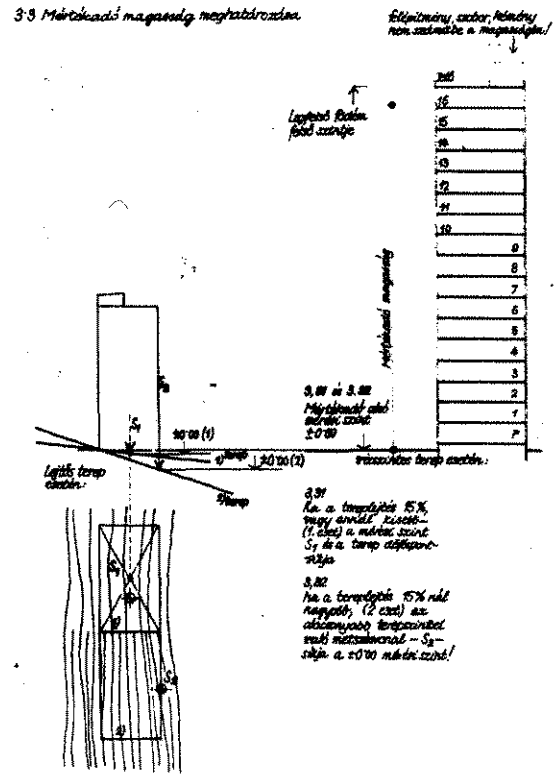

2. ábra

3. ábra

- 3,4 Távolság és
- 3,5 Mentési mélység fogalmainak meghatározása
- 4,1 Középmagasházak és
- 4,11 Magasházak megközelítése
- 4,12 Megközelítő út igényei

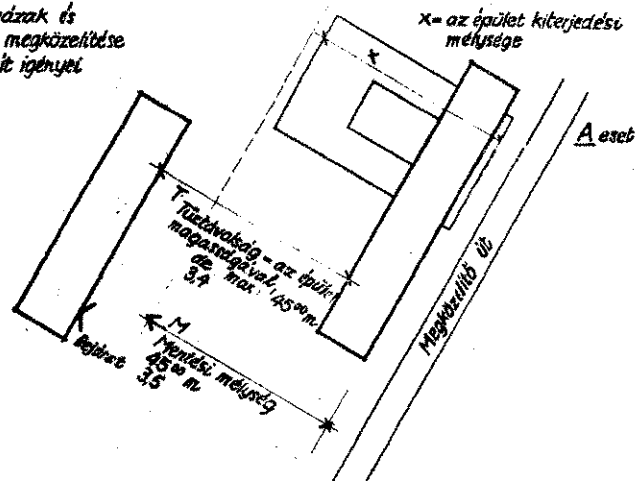

Ka - mint A esetben - az épület kiterjedési mélysége (X), kisebb mint a mentési mélység (M), akkor egy oldali megközelítő útvonal elegendes;

4. ábra

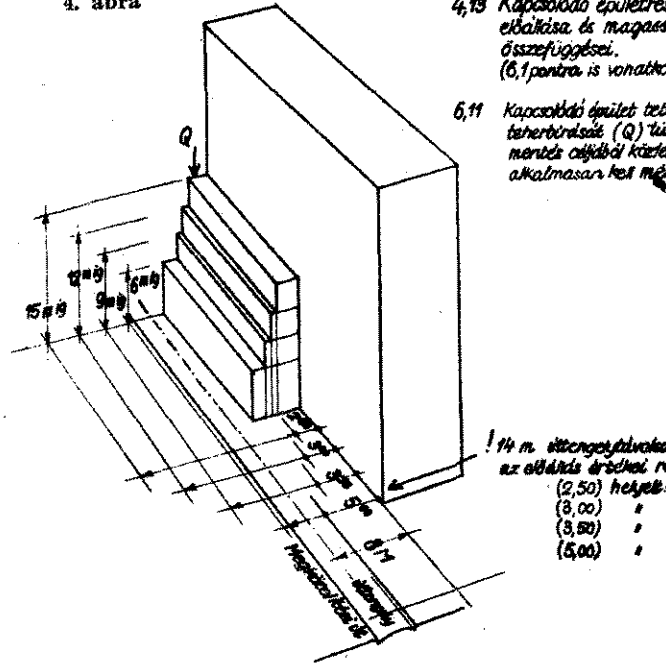

- 4,13 Kapcsolódó épületek elbájlása és magasságösszefüggései. (6,1 pontra is vonatkozik)
- 6,11 Kapcsolódó épület teherterhelését (Q) túlterhelés elleni védelem alkalmazása helyi mélység

! 14 m. vízszintes távolság az elbájlás érdekében (2,50) helyes; (3,00) ; (3,50) ; (5,00) ;

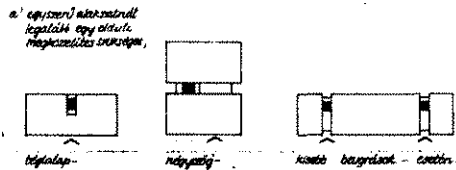

5. ábra

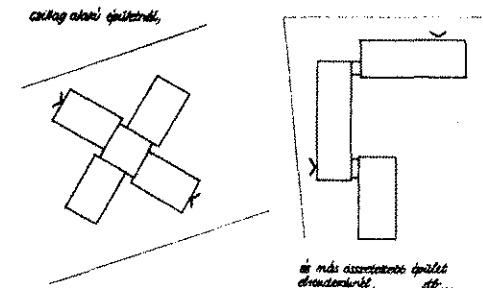
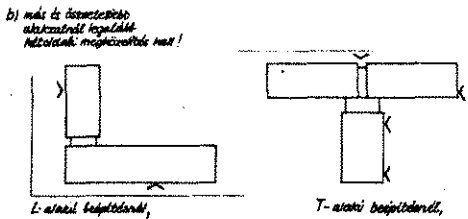

et között — a vonatkozó MSZ 595-öt is figyelembe véve — jelen csupán 8,00 m-es távolságot biztosítani, ha feltételezett lősági fokozatuk csak III. Igaz, következetlenségnek gondol-
 ik, hogy nem magas épületek esetében is ilyen viszonylag távolság szükséges, de ez a helyes előírás, mivel — ami a homlokzatok egymáshoz való viszonyát illeti, — ha a men-
 mélység biztosított, akkor az említettől nagyobb távolság ása szakszerűtlen.

A tűzterhelés alapján történő számítási eljárás azt nyitja, hogy a szomszédos épületek veszélyeztetettsége — a zó és áramló hő szempontjából, sőt még a lángfront zónáját yelembe véve — nincs egyenes arányban a magasság növe-
 vel. Adott tüzeset során a homlokzatok egy részén általában in a nyílászáróknál alakul ki veszélyeztetett zóna, ami álta-
 l helyi jellegű. Igaz viszont, hogy a tűz oltása szempontjából

Ukán üzemeltetési előírásokat max. ártalmat:

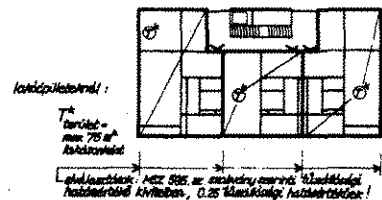

7. ábra

1) szomszédos épületnél: $T_{max} = 75 \text{ m}^2$ területegységként
 2) rendszeres és helyi ártalmat: $T_{max} = 65-375 \text{ m}^2$ az intézkedés jellegű képpen!

18,2: Tűzveszélyes házművel rendelkező a lakóházban a tűzveszélyes területek nem szomszédosnak lehetnek!
 18,1: Tűzveszélyes házművel rendelkező lakóházban a tűzveszélyes területek nem szomszédosnak lehetnek!

a) lakóházaknál		b) mezejénél	
T_{max}	h_{max}	T_{max}	h_{max}
szomszédos épületnél: 650 m ²	60 m	1: 650 m ²	60 m
lakóházak, ártalmat: 900 m ²	80 m	2: 650 m ²	60 m

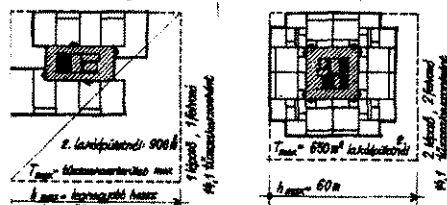

Szomszédos, ártalmat nélküli lakóházak esetén az előírások feltétlenül megfigyelendők!

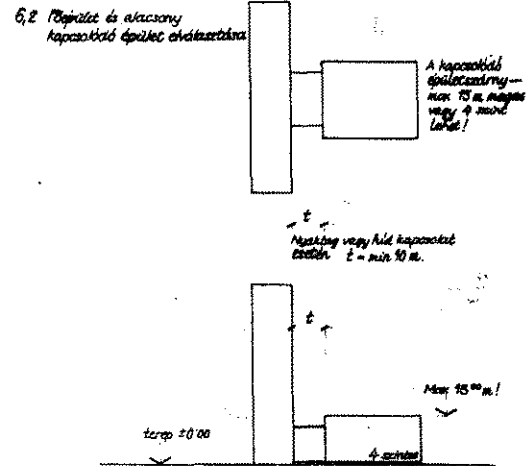
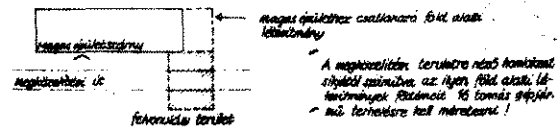

6. ábra

6,3 Kapcsolódó épület magassága

a munkálatok nehézsége hatványozódva arányos az épület magasságával, de ez nincs szerves összefüggésben a távolságok reális értékével.

Jó példaként megemlíthetjük, hogy a tervezők olyan ötletes megoldást alkalmaztak a közeljövőben felépülő balatonfüredi és margitszigeti szálloda, valamint több budapesti lakóépület-komplexum esetében, amely lehetővé teszi, hogy a tűzoltóegységek adott esetben könnyen megközelíthessék az épületeket.

Úgy gondolom, hogy a közép- és magas épületekkel kapcsolatos illusztrációk önmagukért beszélnek, és így nem szükséges bővebb kommentár hozzájuk. Ugyanakkor remélem, hogy egyben kellő segítséget nyújtanak a tűzrendészeti hatóságoknak a kapcsolatos szakvélemények elkészítéséhez.

ARADI LAJOS
 tű. szds.

14,11 Lépcsőházi elhelyezések kivételével

Mind a közép- és magas épületek, két lépcsőház esetén, az egyik lépcsőháztól távolabb a másikat a) vagy b) vagy c) módon kell elhelyezni!

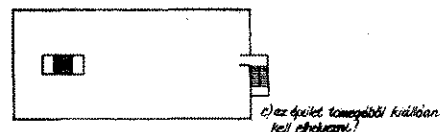
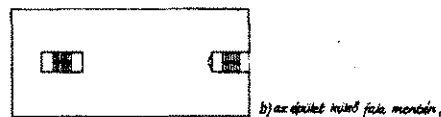
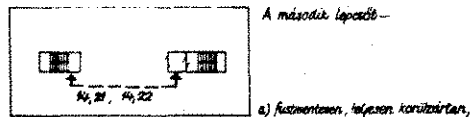

Több, vagy
 14,2 Két lépcsőháztól járható kapcsolattal kell összekötni, legalább:

- 14,21 közép- és magas épületek a legfelső szinten (emeleken vagy a tetőn);
- 14,22 magas épületek a +22,00 m feletti egy, és minden további negyedik szinten;

8. ábra

14,23 Több szomszédos vagy tűzveszélyes épület alatti magasházainál, a két szomszédos szomszédos épület, szomszédos elrendezésű, összekötő folyosó létesítése esetén — a 14,1 pontban előírt, szakaszok között. Két lépcsőháztól egyenként el lehet tekinteni!

Órások Cseréje

A borsodnádasiak felajánlása

A Borsodnádasi Lemezgyár létesítményi tűzoltósága január 20-án tartotta szokásos évi beszámolóját. Az eseményen megjelent a vállalat igazgatója, párttitkára és a járási parancsnokság kiküldötte. Varga László önkéntes főhadnagy, parancsnok-helyettes a politikai helyzet értékelését követően az egység múlt évi munkájáról számolt be, majd vázolta az idei főbb feladatokat. A beszámolóit követően több hozzászólás hangzott el. Mattus János nyugdíjba vonuló idős dolgozó, egyben létesítményi tűzoltó, javasolta, hogy az egység vállaljon az üzemben különmunkát és az ezért kapott összeget ajánlja fel a vietnami hazafiak megsegítésére. Az egység tagjai lelkesedéssel fogadták az indítványt, s kérték az igazgató elvtársat, biztosítson lehetőséget a vállalás teljesítésére. Az igazgató, Győrfi János elvtárs megígérte, hogy a kérdés teljesítéséhez megad minden lehetőséget.

A beszámoló végzetével elbúcsúztatta az egység nyugállományba vonuló parancsnokát, Oravecz Sándor főhadnagy elvtársat, aki egyfolytában 33 esztendőig tevékenykedett a gyár tűzvédelmének szolgálatában. Ezt követően pénz- és könyvjuttatásokat adott át a munkában elenijáró elvtársaknak. Az ünnepi beszámolóit követően az egység tagjai és hozzátartozói, továbbá a meghívottak baráti vacsorán vettek részt.

Zsakarovszky Róbert
Önk. tű. őrm.,
az egység titkára

A KISZ köszönllevele

A budapesti tűzrendészeti parancsnokság a közelmúltban az alábbi levelet kapta a KISZ Budapesti Bizottsága Üttörő Osztályától:

„Kedves Elvtársak! A KISZ Budapesti Bizottsága és a Budapesti Üttörő Elnökség azzal a kéressel fordul a parancsnoksághoz, hogy szíveskedjenek külön köszönetünket küldölni a parlamenti tűzoltóság parancsnokságának és személyi állományának.

Az elvtársak már évek hosszú során nagy lelkesedéssel végzik a parlamenti üttörő karácsonyfa-ünnepségek hatalmas fenyőfájának díszítését. Az ő kezük munkája nyomán válik igazán gyönyörűvé az őriástenyő, amely több mint 4500 kisdobos, üttörő és üttörővezető részére jelent felejthetetlen élményt.

Kérjük, köszönetüket külön tolmácsaink Juhász Károly százados és Bíró András őrmester elvtársaknak, valamint a XIII. kerületi tűzoltóparancsnokságnak, akik kérésünkre darus kocsival jöttek ki a helyszínre a nagysúlyú fa leemelésére.”

A kötelességtudás példája

Január 9-én vasárnap tartottuk a továbbképzést a községi parancsnokok részére. Előzetes véleménykérés alapján azért ezt a napot választottuk, mivel a parancsnokok túlnyomó többsége hétköznapokon dolgozik, s így nincs kiesésük a termelőmunkából.

Az említett nap reggelére nagy hó esett, s hideg volt. A járás 19

közvetlen parancsnokai jórészt csak kerékpárral és motorral tudták megközelíteni a járási székhelyet. A kedvezőtlen időjárassal számolva, megkezdült az értékelés, még mielőtt valamilyen megjelentés volna.

A politikai tájékoztatónál tartottunk, amikor Dorka József bácsi, a 63 éves nyírmadai és Lőrincz László pusztadobosi önkéntes parancsnokok megérkeztek. A két község kb. 15 km távolságra van a járási székhelyhez. A két parancsnok, mivel vonatuk műszaki hiba miatt nem közlekedett, gyalog tette meg az utat, hogy a továbbképzésen részt vehessenek és aminél alapján majd ők is megtarthassák a továbbképzést beosztottainknak.

Úgy gondolom, nem szükséges különösebb kommentárt fűzőm az esethez, annyit azonban még meg kell jegyezni: az ilyen magatartást, hivatásukat szerető, becsület parancsnokainknak köszönhető, hogy eddig még nem kellett pótlófelhatalmazást tartanunk járásunk területén, s ez úton szeretném a nyilvánosság előtt megköszönni példás magatartásukat.

Csoma Sándor
tű. őrm.,
falközpontnöve

A jó munka jutalma

Még november végén történt... Az egyik hajnalban mozdonytűzhöz riasztották a hajdúszoboszlói városi önkéntes tűzoltóságot. A jelzést Komló Sándor önk. tű. őrm. vette, aki a tanácsház udvarán levő riasztóberendezéssel nyomban riasztotta az önkéntes tűzoltókat, majd telefonon a gépkocsivezetőt.

D. Nagy János önk. tű. őrm., gépkocsivezető motorkerékpáron érkezett meg lakásáról, s néhány perc múlva három fő vonult a Csepel-350-essel a katalin hátrában, a sárga lángokban álló Diesel mozdonyhoz. Sikos, jeges út nehéztette a vonulást és még további egy kilométer földúton kellett megtenni. A három fős kis egység tartályról szerelt alapvezetékekkel, egy „67” sugárral támada meg a tüzet. 10-12 perc múlva a külső lángokat teljesen leverték, majd vizes zsebikendő segítségével hatoltak be

az mozdony belsejébe. Ekkor érkezett meg a debreceni parancsnokság három szere, és a tűzoltás vezetését Szabó főhadnagy elvtárs vette át.

Nagy esemény és az öröm napja volt december 23-ike, amikor a BM kiküldötte 1000-1000 forint pénzt jutalmat adott át a kiemelkedő teljesítményt nyújtott három elvtársnak. A megatottság lett úrrá valamennyiükön, hiszen ilyen magas pénzt jutalomra még nem volt példa a hajdúszoboszlói önkéntes tűzoltótestület történetében. A három elvtárs megígérte, hogy továbbra is harcos tagja lesz a testületnek.

Varga József
tű. őrm.,
a városi tűzrendészeti kirendeltség vezetője

Számvetés és tervek

A paksi önkéntes tűzoltótestület év végi rendes közgyűlése László Vilmos testületi elnök megnyitójával kezdődött. A vezetőség beszámolóját a parancsnok ismertette. Ebből megtudhatjuk többek között, hogy megoldották a gépjárműfelelős-vezetői problémát. A konzervgyár vezetése ugyanis hozzájárult ahhoz, hogy a gyárban dolgozó községi önkéntesek tűz esetén vonulhatnak, mivel a szertár közvetlenül a gyárral szemben van. A gépjárműfelelősök pár héttel ezelőtt hozták haza javításból; társadalmi munkával rendezték a szerelőknak; egy raj részére szövetruhát vásároltak; tevékenyen részt vettek a községi tűzrendészeti bizottság munkájában és valamilyen lakóházat felülvizsgáltak.

Pakson eddig minden évben négy-öt tüzet okoztak a hűtőstőlők, úgyhogy e tekintetben a község első volt a megyében. A további hasonló tüzek elkerülése érdekében az önkéntesek feltérképezték, hogy a község területén hol vannak ilyen épületek. Külön megjelölték az éghető anyagból készültek és megállapították, hogy a mintegy 600 fűtőlőlők 200-at szabálytalanul építettek. Már a felülvizsgálat idején figyelmeztették a tulajdonosokat a szabálytalanság megszüntetésére és javasolták, hogy drótháló helyezzenek a fűtőlőkre szánt hűtőféleség alá, így akadályozva meg annak tüzre esését. Felelősök alapján a községi tűzrendészeti bizottság körlevélben figyelmezteti a hűtőlőlők tulajdonosokat a tűzrendészeti szabályok betartására, az éghető anyagból készült fűtőlők használatát pedig a tűzrendészeti hatóság megtiltja. Tervükben szerepel, hogy a szezon közepén még egyszer megvizsgálják vajon milyen hatása volt a körlevélnek s a szóbeli figyelmeztetésnek.

Az ígéret szerint, mielőtt még nyílik rá, távbeszélő áll szerelnek az Őrszobába. A tagjai vállalták, hogy ennek törte után állandó telefon levi szolgálatot tartanak. Erre is feltétlenül szükség lenne, a járás többi községeinek is s get nyújtanak a gépjárműfelelősök, s így gyorsabba tenni a riasztást.

A beszámoló és az azt követő távbeszélő a község élén tüelt életet, azt a törekvést, az önkéntesek a lakosság javédelemére érdekében minden követek s valószínűnek t hogy a tervbe vett feladatok is valóstíják.

Csőglet
tű. sz.
Szekszárd

Felnöttek a gyerekek

Országosan ismert a Sárvai korgyár létesítményi tűzoltó Közel egy évtizede vesz ri magasabb szintű versenyeket legutóbbi országos versenyen nőtt és ifjúági raja egyaránt helyezést ért el. A magyszerű mények mögött sok-sok tan foglalkozás és szerelési gyvs van; a hírnév kötelez.

Pezszo a versenyfelkészülés lett a megelőző munkáról se ledkeznek meg az önkér. Alig hangzott el a rádióban hogy a gyár befejezte az ifjú cukorgyártási kampányt, oltó elvtársak máris megk a létesítményhez tartozó 150 ház tűzrendészeti ellenőrzését évenként megismételnék.

Tavaly a tűzoltásban is d munkát végeztek. Október vé le tűz keletkezett a magtászt: tején és csak eredményes n jutnak köszönhető, hogy mán 30 Ft kár keletkezett. Jó n juk elismeréseként a megye rancsnokság tavaly három főt jutalomban részesített, négye ti rendfokozaba léptetett elő ket a létesítmény vezetője Kú jutalmazott.

Eddig tehát nem volt külön probléma, az eddigi kupavé deresedő hajú tagjait azonban „veszély” fenyegeti. A megye szágos híró csapatokhoz u felnött egy 800-as raj is, am már ugyancsak vesélyeztet 400-as hírnevét. Mert nemc megelőzési munkában tudna sonió jó eredményt felmutat nem a versenyre való felkér ben is. Elhatározták például, ök már ebben a hónapban kezdik a szerelési gyakorlat. igaz, ehhez először társadalmi kában meg kell tisztítani gy területüket a hótól, de még kább ezt választják, mintsej várják az utolsó pillanatot, azt sok önkéntes tűzoltót teszi. (Ez utóbbit sajnos, tar latból tudom, mert mielőtt ir tor lettem, majdnem 10 eszt írási kirendeltségen teljes szolgálatot. Módomban volt gyelni, hogy nem egy testüle az utolsó héten kezd a hairt ugyanakkor többnyire közlül rínek ki a mértatlankodók. sikertelen szereplésük után a togatják, hogy igazságt nyomták el őket...)

Most aztán itt a probléma csináljunk a közben felnött kekkel, mivel ök is szeret versenyezni. Egyelőre nem cüdönteni, melyiket nevezlők 800-ast vagy a 400-ast, mivel a két raj kitűnő. A jelenleg dekezősek értelmében az mindenképpen elmarad. De nem okoz-e visszaesést náltu kintve, hogy ök is szeretné mutatni, nemhiába készültek nek ellenére az a vélemé hogy bár minden egyes köz létesítmény hasonló probl küzdenek, mert akkor az ide az előzőnél is sokkal kevese esettel zárnának.

Szőke G
tű. fő
instru
Sárvai



A jutalomban részesült hajdúszoboszlói önkéntesek egyike: Radácsi István önk. tű. tiz.

A SZIGNALIZÁCIÓRÓL

GELOZÓ TÜZRENDÉSZETŰNK HANYABBA TÉTELÉNEK FONTOS ÖZE, A SZIGNALIZÁCIÓ — jelentelmzésében — aránylag rövid ideit mindennapi feladatunkká, s így kom tekinthetjük valamiféle beidegzett eségnek. Ezért is határoztuk el mat e vitaindító cikk megírására. Teresen nem a szignalizáció szükségsevitatjuk, ezt ugyanis a gyakorlat nap nap igazolja, hanem azt kívánjuk rökefejtteni, hogy meglátásunk szerint n szerepe van hatóságaink szignalizáevékenységének és hogyan illeszkedelegjobban megelőző tűzrendészetiánk mechanizmusába. És még távolm teljesen tisztázott kérdés, s ráadákor nem könnyű eldönteni, hogy a alizációnak milyen lehetőségével élés hogyan egészíthetünk ki vele vagy ink szükségtelemné más intézkedése-

SZIGNALIZÁCIÓ SZEREPÉT ÉS HELJOGILAG AZ ELNÖKI TANÁCS-A BÜNTETŐ ELJÁRÁSRÓL SZÓLÓ ÉVI 8. SZÁMÚ TÖRVÉNYEREJŰ DELETE (TOVÁBBIKBAN: BE.) ÁROZZA MEG.

Be. 13. §-ának ugyanis ez a címe:

Intézkedés a bűnözés megelőzésére.

(1) A büntető eljárás során azokat az okokörülmenyeket is fel kell deríteni, amelyek bűntett elkövetését lehetővé tették, vagy zditották.

A büntető ügyekben eljáró hatóságok kötezekekről az okokról és körülményekről köbűntettek elkövetésének megelőzése végett kéredezésre illetékes szervet értesíteni.

Az értesített szerv köteles 30 nap alatt válaés válaszában közölni azokat az intézkedéseamelyeket az értesítés alapján tett."

Szignalizációnak tehát általánosságban jogi alapja. A tűzrendészeti szervek rétfeladatait a 640/1964-es BM TOP ás 100. pontja szabja meg.

emának tudomásunk szerint még ninbővebb szakirodalma, s az idézett jogsis szűkebb értelemben a büntettek lözésével kapcsolatosan foglalkozik a alizációval.

említett TOP-utasítás sem régi, s így hajítására tett kezdetinek számító lékkel még nem valósíthatunk meg martaianul az abban kitűzött célokat.

MÁR ELEMÍ KÖVETELMÉNY, Y MINDEN TÜZRENDÉSZETI TV a szükségnek megfelelően alkal-a a szignalizációt. Megyénk hatóságai akran élnek ezzel a lehetőséggel. El-

lenőrzéseink során azonban arról győződ-hettünk meg, hogy még nem eléggé pontosan ismerik és értik a szignalizáció fogalmát, illetve módszereit.

Mivel lehetségesnek tartjuk, hogy másutt is hasonló a helyzet, korántsem a teljesség igényével, megkíséréljük tisztázni a szignalizáció tűzrendészeti vonatkozású ágazatait.

A tűzrendészeti hatóságok ugyanis többször leszűkítik és nem vizsgálják megfelelően a tüzesetek, súlyos szabálytalanságok, szabálysértések kiváltó okait. Nem keresik, hogy melyik ok mennyiben volt meghatározója a többi oknak, illetve körülménynek. A tüzesetet, szabálysértést kiváltó okokat pedig gyakran összekövevük azokkal a feltételekkel, melyek csak az okokkal együtt eredményezik ezek bekövetkezését. Ennek részletesebb taglalására még vizsztatérünk.

AZÉRT IS INDOKOLT FOGLALKOZ-NUNK A KÉRDÉSEL, mert a kezdeti eredmények igen biztatók és szignalizációnk számos esetben más, bonyolultabb, kellemetlenebb következményekkel járó (bírság, egyéb eljárás stb.) intézkedést tett feleslegessé. E tevékenységünk kiterjesztésével számos vonatkozásban további eredményeket érhetünk el, többek között azzal, hogy: hatósági munkánk tapasztalatait, adatait jobban hasznosítsuk a felvilágosításban.

Mit is jelent tulajdonképpen a szignalizáció szó?

Szignálni (latin eredetű) jelentése: jelezni, jelt adni. (E szónak egyéb latin és német értelmezése is van, esetünkre azonban az előbb említett vonatkozik.)

A Belügyi Szemle egyik korábbi száma így határozza meg a szignalizáció fogalmát.

1. „Szűkebb értelemben a szignalizáció az érintett államigazgatási szervek értesítését jelentő, konkrét bűnügyek nyomozása során azokról, a bűncselekmény elkövetését lehetővé tevő és előmozdító — döntően tárgyi jellegű — feltételekről, körülményekről, amelyek az adott esetben a büntettek elkövetésére alkalmat adtak, lehetővé tették, vagy előmozdították.

2. A szignalizáció tágabb értelemben azt jelenti, hogy a hatóságok több bűnügy tanulmányozása, értékelése és sokoldalú elemzése alapján tájékoztatják az illetékes felsőbb szerveket azokról az általános társadalmi és gazdasági okokról, feltételekről, amelyek a bűnözést, mint társadalmi jelenséget szülik, vagy előmozdítják. Az előbbi a speciális, vagy közvetlen, az utóbbi a generális, vagy közvetett szignalizáció."

A Be. 13. szakaszából, a szignalizáció említett értelmezéséből, s fogalmából az derül ki, hogy szigorúan véve voltaképpen bűn-

tettek megelőzésére irányuló intézkedés, figyelmeztetés. A Be., funkciójából adódóan nem is foglalkozhat mással, csak a büntettel, illetve annak megelőzésével. A mi területünkön azonban nem mindig és nem is kizárólag a büntettek megelőzése a feladat, sok esetben csak szabálytalanságról, illetve szabálysértés megelőzéséről van szó. Gyakran nehéz, vagy nem is lehet megítélni, hogy a kérdéses ügy büntettnak, vagy szabálysértésnek minősül-e. Ennek eldöntése sokszor a már bekövetkezett „eredmény” esetében is körülményes. Pl. a gondatlanság a társadalmi tulajdonban 200 Ft körüli kárt okozott, és már a kárérték pontos megállapításától is — ami nem mindig egyszerű — nagymértékben függ, hogy a cselekmény büntett, vagy szabálysértés.

MINDEN ESETBEN ANNAK ELDÖN-TÉSE SEM KÖNNYŰ, hogy fennállott-e a közveszély okozás esete vagy sem. Még nehezebb a helyzet a megelőzésben, mert hasonló körülmények között keletkezett két tűz közül az, amelyik az egyik létesítményben csupán 190 Ft kárt okozott a népgazdaságnak, a másikban jóval nagyobb mértékű károsodást eredményezhet, mert amelyik tűz az egyik helyen nem járt közveszély okozással, az a másikban, kisebb területre ellenére is okozhat közveszélyt.

Ennek figyelembevételével akkor járunk el helyesen, ha gyakorlatunkban nem a büntettré, hanem a megelőzésre helyezzük a hangsúlyt.

A SZIGNALIZÁCIÓ TEHÁT MINDE-NEKELŐTT A HASONLÓ ESETEK ELKERÜLÉSET, MEGELŐZÉSET SZOLGÁLJA MUNKÁNKBAN.

Persze nem lehet merően szétválasztani a szabálysértés és a büntett kérdését. A szignalizációs tevékenységből ugyanis még nem derül ki pontosan: e kettő közül melyiknek a megelőzését szolgálja, mert az csupán bizonyos lazaságok, szabálytalanságok felszámolását célozza, végeredményben tehát, közvetve mégiscsak büntett megelőzését segítheti.

De nézzük tovább! A szignalizáció pontatlan ismeretének tulajdonítható, hogy a hatóságok vezetői nem tudják meghúzni a határvonalat, hogy mely tevékenységük minősül még szignalizációnak és a közvetlen intézkedéstől kezdve a közvetlenség milyen fokáig tekinthetik még ennek.

A világitóeszközök szabálytalan használata például tüzet okozhat. Ha több helyen tapasztaljuk ezt, feltétlenül indokolt a szignalizáció alkalmazása. Ez érthető is, hiszen közvetlen veszélyt kívánunk megszüntetni.

(Folytatjuk.)

A ruggyantagyi tüzeset

(Befejező közlemény)

A KIDÓLT KELETI FALHOZ CSATLAKOZÓ északkeleti és délkeleti, szabadon levő falszakaszok bizonytalan állékonyasága miatt is veszélyekkel kellett számolni. A tűzoltásvezető ezért határozott úgy, hogy robbantással kell eltávolítani ezeket a falszakaszokat. Utasítására a hírközpont intézkedett, s a Polgári Védelem országos ügyelete kirendelte a robbantáshoz szükséges honvédségi szakembereket és a szükséges robbantóanyagot. A robbantórészleg 7.50-kor érkezett a kárhelyre.

A tűzoltás vezetője időközben kirendelte a kárhelyre a Szabadkikötő habfecskeendőjét egyes részfeladatok megoldására, s a habroham esetleges fokozásának biztosítására, valamint a IX. darut az épülettörmelék eltávolítására.

A ROBBANTÓRÉSZELEGI KIERKEZÉSE UTÁN a tűzoltásvezető a részleg parancsnokával megbeszélte a robbantás körülményeit és a végrehajtás lehetőségeit. Megállapodtak, hogy 9 órakor kerül sor a robbantásra, mert erre az időre tudják elhelyezni a tölteteket és készen lehetnek fel az akcióra. Ezt az időpontot a Keleti pályaudvar állomásfőnökségével is egyeztetni kellett, hogy a robbantás ne veszélyeztesse a gyárkerítés melletti vasúti vágányokon közlekedő szerelvényeket. Az eredeti időpont el is toldott, mert a MÁV az említett pályakaszakot csak 10 óra után tudta biztosítani a forgalommentességet. Ez a körülmény hátráltatta az oltás sikerét, ugyanis a tölteteket ki kellett szerelni és ezalatt a tűz ismét visszagyulladt. Az újabb oltás után a robbantó részleg ismét felszerelte a tölteteket, és 10.12-kor robbantással ledöntötte az északkeleti (Henger utcai) falsarkot. A még meglévő falmaradványokat a IX. daru csőrölője húzta le. Az előkészületek során a kimentett anyag,

valamint a törmelék elszállítását is megbeszéltek.

E feladat elvégzésére a vállalat szállítóbrigádokat szerveztek az üzem dolgozóiból, és ezek elektromos targoncákkal, valamint tehergépkocsikkal folyamatosan elhordták a romterületről kimentett anyagot. Igen veszélyes volt az anyagmentés, mert csak letaszítással juttathatták az udvarra a romhalmazból kiszabadított gumibálákat. A gumibálák földet éréskor ide-oda pattantak, ezért csak szakaszosan lehetett elvégezni a munkát. Az anyagmentéssel egyidejűleg folyamatosan oltani is kellett, minthogy egy-egy épületmaradvány eltávolítása után az aláluk szorult izzó anyag lángra lobbant. Az anyagmentés közben egy lezuhánó bala 10.50-kor eltörte a törzsparancsnok lábát. A sérültet a mentők kórházba szállították.

AZ OLTÁSI MUNKÁK ELŐREHALADÁSÁVAL az 1. és a 2. harci szakasz lényegében azonos területen működött, ezért a törzsparancsnok sérülése után a tűzoltásvezető a 3. harci szakaszt beolvasztotta az elsőbe. A megszünt 3. harci szakasz vezetője lett az új törzsparancsnok. A 2. harci szakasz korábbi szervezeti felépítése nem változott. Ezzel az átcsoportosítással nem módosultak az oltásban és az anyagmentésben működő egységek felállítási és bevetési pontjai, illetve feladatai, csupán a felsőbb irányítást szervezték át az oltási terület szűkülése és az említett sérülés következményeképpen.

Időközben az épületbőm délkeleti oldalán — a Fonal utcai oldalán — levő szabadon álló falrész is lerobbantották, és így 11.55-kor már ez is ledőlt.

Az oltási terület szűkülése következtében a tűzoltásvezető 13.18-kor bevonultatta a VIII. poroltót, a VIII. tömlőszert, valamint a VIII. és a XI. gépezetes tolótrákat. Ezt követően viszont

kirendelte a XIII. darut a romos terület kádalán történt egyidejű robbantások biztosítására.

Ahhoz, hogy jobban hozzáférhessenek a területhez, szükségessé vált a romok eltávolításának és az aláluk szorult gumibálák kimentésének a meggyorsítása. Ezért a tűzoltásvezető intézkedett, hogy az Építésügyi Minisztérium, valamint a KGM nagyteljesítményű kológépeket bocsásson a tűzoltóság rendelkezésére. Tekintettel azonban arra, hogy az gépezeteket használó vállalatoknál ezen a ponton éppen munkaszünet (szabad szombat) a délutáni órákban mindössze csak egy dőmperalvázza szerelt markológépet irányított a kárhelyre. A nagyobb teljesítményű lánctalpas kotrók csak szeptember 19-én a nap folyamán érkeztek meg.

A tűzoltásvezető szeptember 18-án 16-kor rendelte a bevetett egységek felváltását, friss erőkkel gyorsítsa meg a kárhely felszámolását. Ezen intézkedésre kivonult a tűzoltási csoport „A” szolgálati csoportja, valamint a „B” a IV/2., a XI/1., a XIII/1., a XVII., a XX/1., továbbá a XXII/1. raj. A kirendelt egységek 16.45 és 18.15 óra között érkeztek a helyre.

A TŰZOLTÁSI CSOPORT „A” szolgálati portjának helyszínre érkezése után a tűzoltásvezető a csoportvezető részletesen jékoztatta a helyzetről, megszabta a várható feladatokat, majd a harciszparancsnokokkal meg a csoportvezető közösen bejárták az egész kárhelyet és részletesen megbeszéltek a további feladatokkal kapcsolatos befejezést a budapesti parancsnok, tűzoltásvezető 18.20-kor feloszlatta vezetési zset és a munkálatok irányítását átadta az oltási csoport vezetőjének. A vezetés átadása egyidejűleg megtörtént a váltásra kirendelt

MIT KELL TUDNI A SZÉNGÁZ-MÉRGEZÉSRŐL

Minden foglalkozásnak vannak bizonyos velejáró veszélyei és ezek ismerete, elhárításuk, valamint megelőzésük kötelessége minden dolgozónak. Így a tűzoltók mindennapos feladatai közé tartozó tűzből való mentéskor több olyan ártalommal is számolni kell, amelyek megelőzésére bizonyos rendszabályok szükségesek. Adott esetben azonban előfordulhat az is, hogy — éppen az életmentés érdekében — át kell hágni ezeket a szabályokat, vagy magatartásuk ellenére is, károsodás éri a mentőket. A tűzből való mentéskor a sérülések, illetve károsodások következő formáival kell számolnunk:

1. ÉGÉSI SÉRÜLÉSEK.
2. KÜLSŐ TOMPA ERŐ (omló épület, gerenda), vagy robbanás termékei hatására bekövetkező sérülések; ilyenek a külső és belső zúzódások, valamint a zúzott sérülések könnyebb és súlyosabb formái.
3. MINDEN FA- ÉS SZÉNTARTALMÚ ANYAGNAK mérgező hatású szénmonoxid az égési terméke, úgyhogy ennek súlyos veszélyeivel is számolniuk kell a tűzoltóknak.

Ez alkalommal a szénmonoxid mérgezéssel és annak tüneteivel, a kapcsolatos elsősegély nyújtással és az ilyen mérgezés megelőzésével kívánok foglalkozni.

A szénmonoxid színtelen, szagtalan, s a levegőnél könnyebb gáz. Éppen e három fő fizikai tulajdonsága nehezíti meg a felismerését. Ehhez még hozzájárul az is, hogy a mérgezés, kezdeti szakaszában még valamivel jobb közérzetet és kedélyállapotot is okozhat az átlagosnál, úgyhogy ezáltal a veszély kellő értékelését és a helyes cselekvés eldöntését megnehezíti. A további idegrendszeri tünetek a fejfájás, szemkáprázás, szédülés, fülzúgás és hányinger, majd az erős szívdobogás. Ezeket a félreismerhetetlen tüneteket olyan, azonnal fellépő izomgyengeség kíséri, ami már csak azért is lehetetlenné teszi a menekülést, mert — említett közérzete miatt — a mérgezett képtelen veszélyes helyzetének felismerésére. A következő lépés már az eszméletvesztés, a kóma, amelyben a mérgezett magára hagyva tovább lélegzi be a szén-

monoxidot, és rövid idő alatt meghal. A halált légzésbénulás okozza.

Szapora, nagyon gyenge pulzus, a gyér, kihagyó, rendszeres légzés és a bőr, valamint a látható nyálkahártyák cseresznye színre jellemző a szénmonoxid mérgezett, kómás betegre utóbbi azért következik be, mert a szénmonoxid olyan specifikus mérgező, amely a vörös vérszálkák festékanyagához kötődik, által azok képtelenek lesznek az oxigénzállításra és így tulajdonképpen fulladásos halál áll be. Az oxigénhiányban a fulladás már említett légzőközpont-bénulás is fokozza.

A szénmonoxid mérgezést szenvedettet a következő sorrendben kell elsősegélyben részesíteni:

1. A mérgezés helyéről ki kell vinni a szabad levegőre.
2. Ha eszméletlen, élesztési eljárásokat alkalmazunk. Ilyenek az bőringerek (dörzsölés, vízzel való lefröcskölés), illetve szag (ammóniapárna).
3. Ha nem lélegzik, mesterséges lélegeztetési eljárást, „a szájból-szájba” (száj-száj) vagy ha lehetőség van rá, palackból való génes belélegeztetést alkalmazunk és addig folytatjuk, amíg a sérült magához tér, vagy a halál biztos jelei nem mutatkoznak.
4. A szív-működés zavara esetén a külső szívmasszázs (a szív erős dörzsölése, illetve gyenge ütögetése) egyidejűleg alkalmazandó mesterséges lélegeztetéssel.
5. Ovjuk a leheléstől, amittől újabb betegségeket kaphat.
6. Az említett műveletekkel egyidejűleg azonnal intézkedünk a kórházba szállításáról.

A mérgezést legbiztosabban megfelelő szűrő-betéttel ellátott gázálarcral, vagy oxigénes légzőkészülékkel előzhetjük meg. A mérgezés kivánatos mindazokban az esetekben, amelyekben számunkra lehet a szénmonoxid mérgezés lehetőségével. Ez azonban minden esetben állapítható meg egyértelműen, viszont a kárhelyen néha hirtelen olyan helyzet elé állíthatják a tűzoltókat, hogy hivatásuk gyakorlása közben a veszély realizálódik. Ezért tartom nélkülözhetetlennek az említett ismereteket.

Dr. Nagy László
ro. szds.



egy hősugárgás eleinte gátolta az egységeknek az összeomlott épületre való felhatolását

A takarás eredményeként mind több sugárral hatolhattak fel

elvonulása, és a felállási pontok folytatásával sor került a leváltott egységek mására. A kárhelyen még néhány magzóc égett, ami erős füstképződést okozott, azonban nem lehetett megközelíteni, mert csak igen lassan távoztak el a nagy mennyiségű épületromot.

A kirendelt egységek közül a XVII., XX/2. és a XXII/1-es rajok a romok táján és a tűzgócok megközelítésén fáradoztak, a géptermet és a felette levő szinteket isszalángolások ellen biztosították.

A munkát 7 „E” sugár védelme alatt végezték. A XIII/1. raj a XIII. daru, a IX. raj és az aru működésében segítettek.

Szeptember 19-én reggel 6 órakor ismét vált az egységeket. Ennek megfelelően kivonultak a kárhelyre a tűzoltási csoport „B” csoportja. Vezetője átvette a tűzoltás irányítását, majd a helyszíni tájékozódás után elrendelte az éjszaka folyamán működő egységek átvételét. A váltás — a korábbiakhoz hasonlóan — a felállási pontokon

A bevonultatott egységek helyett kirendelték a VIII/1. órs. és 2 „E” sugárral biztosított géptermet és a felette levő szinteket. A III/2-es, a X/1-es és a XIV/1-es gépek beosztottai az összeomlott épületnyagmentését végezték. A IX. feckendőt a IX. daru segítségével a bontási csoportban működtek közre. Ezenkívül a kárhelyen dolgozott és a romeltakarítást végezte a nagyteljesítményű láncfalpas, kanalas gépjárműre szerelt markoló, valamint a gépjárműre szerelt argonca, dömpfer és teocsi. Ezeket a gépegységeket a vállalkozói kezelték.

A BONTÁSI MUNKÁLATOK gyors ütemben folytatódtak, azonban egyre erősebb füst keletkezett, majd lángnyelvek csaptak fel a romterületen. A tűzoltásvezető és a készenlétben álló egységek sugárral megkezdték az oltást. Az összeomlott II. emeleti, fennakadt földemrése körül leszakadt, és nagy mennyiségű áramot magával rántott. Az így szabálytalanul feltelegedett gumbák intenzíven

égni kezdtek. A tűzoltásvezető 8 „E” sugárral támadta az égő területet. A sugarak meggátolták, hogy a tűz a géptermet és a felette levő raktszintek felé terjedjen.

Az oltás meggyorsítására és az égés hevesítésének csökkentésére a kárhelyre kirendelt X. feckendőről 4 habsugarat szereltek. A habsugarak az égés hevesítését ugyan csökkentették, de nem oltották el végleg a tüzet, mert a romok alatti több tűzgóchoz még nem férhettek hozzá. Ezért a tűzoltás vezetője az „E” sugarak számát 12-re, majd 15-re növelte. Ezzel egy időben bontási munkálatokat és földemréseket is végeztek, s így az összes tűzgócot sikeresen felszámolták. A tűzoltást szeptember 19-én, este 20.08 órakor fejezték be.

A továbbiakban már nem került sor újabb feláramlásokra. Ennek ellenére több egység a helyszínen maradt a bontási munkálatok biztosítására. A tűzoltásvezető ezután a bontási munkálatok végzését, valamint a markoló és szállító eszközök működtetésének irányítását átadta az Országos Gumiipari Vállalat főmérnökének azzal, hogy a vállalat gondoskodik a romok további eltávolításáról. A tűzoltóegységek a romeltakarítás ezen szakaszában is felügyeletet tartottak. Erre különben egyre kevesebb feckendőre volt szükség, s végül szeptember 21-én 18 órakor bevonult az oltó tűzoltóegység is, és a kárhelyet teljesen átadták a vállalat vezetőségének. A romeltakarításnak ezen időszakában már nem kellett számolni további beláramlásokkal, miután a bontási munkálatok annyira előrehaladtak, hogy az éghető anyagokat is kimenthették.

A VÁLLALAT ÁLTAL VÉGZETT BONTÁSI MUNKÁLATOK SORÁN szeptember 23-án a délutáni órákban találták meg az üzemszerűen tartozó Tóth László segédmunkás holttestének maradványait. A vállalat illetékesei sem a tűzoltóság kérésére, sem az épületomlást követő létszám ellenőrzéskor, sem későbbi időpontban nem jelentették eltűnését a tűzoltás vezetőjének, ugyanígy a rendőrségnek sem. Jóllehet az üzemszerűen már szeptember 21-én tudták, hogy Tóth László nem jelentkezett munkára, mégsem intézkedtek a felkutatásáról. Eltűnéséről az illetékes vizsgálati szervek sem tájékoztatták. Ez

a sajnálatos körülmény annak tulajdonítható, hogy a tüzeset hatására az üzemszerű művezetője és csoportvezetője a többi dolgozóval együtt pánikba esett. Tóth Lászlóról egyszerűen megfeledkeztek, és a későbbiekben pedig úgy vélték, hogy vidéki, állandó lakhelyre távozott, s fejtételezték, hogy majd csak előkerül. Egyébként a dolgozók körében kitört pániknak tulajdonítható az is, hogy keletkezése után kb. 20–30 percig nem jelezték a tüzet, hanem saját erőből próbálták vele szembe szállni, meghozták rendkívül szervezetenül.

A tüzeset következtében meghalt egy ember és 25 millió forintnál több anyagi kár keletkezett. Ezenkívül megsérült öt tűzoltó: a budapesti parancsnok helyettese, a szolgálati alosztály vezetője és 3 sugárvezető, továbbá ugyancsak tüzeset közben, 2 üzemi dolgozó is. A legtöbb sérülést hősugárgás okozta.

EZ A TÜZESET SOK-SOK TANULSÁGOT SZOLGÁLTATOTT mind a megelőző, mind a kárelhárító tüzrendészeti munka számára. Bár az értékelés e sorok írásakor még folyamatban volt, leginkább elgondolkoztató tanulságként mégis megemlíthetjük, hogy ez az emberhalál, s rendkívül súlyos kárral végződött tüzeset azért következhetett be, mert nem dolgoztak ki teljes technológiai utasítást a gépi berendezések kezelésére és az anyagmozgatásra, a meglévő utasításokat pedig a dolgozók — gondatlanságból — nem tartották meg.

A Budapesti Rendőr-főkapitányság a tüzeset miatt eljárás indított az OGV Cordatic Gyáregységének 4 dolgozója ellen, foglalkozás körében elkövetett, halált okozó gondatlan veszélyeztetés, valamint a társadalmi tulajdonban különösen nagy kárral járó gondatlan közveszély okozás büntetének alapos gyanúja miatt. (Két személyt — a csoportvezetőt és a gépkezelőt — előzetes letartóztatásba helyeztek.) A Budapesti Rendőr-főkapitányság ezenkívül szignálzációban figyelmeztette a vállalat vezérigazgatóját a nyomozás során feltárt szervezési és ügyrendi hibák megszüntetésére.

PAPP SÁNDOR
tit. őrgy.

Robbantják a Fonai utcai falrészét

A vállalat dolgozói segítettek a kimentett gumbák elszállításában



KÍSÉRLETSOROZAT

Írta: Heinz Bernhard tűzoltó őrnagy (NDK)

A következőkben ismertetjük a zárójelentésben rögzített legfontosabb következtetéseket. A taktikai problémákat külön tárgyaljuk majd.

Az égő közeg protektorok, fűtőtömlők és természetes kaucsuk keverékéből áll; fűtőértéke átlagosan 9000 kcal/kg, fajsúlya átlagosan 29 g/cm³ volt. A felhasznált mennyiség 300 tonnát tett ki. Ez azt jelenti, hogy az A-halmazokhoz átlagosan 5–5 tonnát használtunk, a B-halmazokhoz 20–20 tonnát és a C-kísérlethez pedig 180 tonnát.

A meteorológiai feltételek nem tettek rendkívüli hatást a tűz kifejlődésére és oltására, hanem olyanok voltak, amilyenekkel a tűzoltóság ebben az évszakban találkozhat.

Érdeklődésre tarthat számot az a megállapítás, hogy a tűz- és oltási kísérletek alatti hőszugárzás a kísérleti hely környezetében a délelőtti órákban 63%-ra csökkentette a relatív légnedvességet és ez a déli szünet alatt ismét 81%-ra emelkedett, majd délután egészen 45%-ra süllyedt.

Hőmérsékletek a halmazok környezetében

A sugárzási hőmérsékleteket feketegolyós hőmérőkkel, a levegő hőmérsékletét Assmann-féle aspirációs pszichrométerrel mértük.

A sugárzási hőmérsékleteket a halmazoktól 4 m távolságban, a föld felszíne felett 1 m magasságban mértük.

Rendkívül alacsony hőmérsékleti értékeket kaptunk. Ellentétben az 1200–1300 C°-os gyulladási ponttal, ezek azt bizonyítják, hogy a lángok megfelelő védekezés esetén megközelíthetők. Ez a tűzoltás szempontjából, elsősorban az életmentést figyelembe véve, döntő jelentőségű.

A tapasztalatok azonban rámutatnak arra is, hogy helyes úton járunk, amikor a tűzoltóság számára olyan védőruhát dolgozunk ki, amely messzemenően visszaveri a hőszugárzást.

A sugárzás mérése

A Watt/cm²-ben kifejezett sugárzás erősségére döntő hatással van a lángok, valamint a tűz fészkeiben, illetve a tűz fészke-nél levő izzó részek hőmérséklete. A tűzfészkekből feltörő lángok a legnagyobb hőmérsékletűek. A kísérlet során hordozható sugárzásmérő szondával mértük a sugárzást.

A Buna-kaucsuk termékek vizsgált égésekor maximálisan 1300 C° lánghőmérsékleteken egy-egy térszög egységbe körülbelül 12 Watt/cm² sugárzik ki. Az összes energiának több, mint 99 százaléka a hőszugárzásra esik. A sugárzási központtól

0 távolságban tehát 100 százalékos a sugárzás.

A sugárzás egy részét a közbeeső közegek (szennyezett levegőben füst, stb.) abszorbeálják. Tiszta levegő esetében a sugárzás abszorpciója elhanyagolható.

Az emberre veszélyes sugárzás mértékének ismeretéhez nemcsak a tűztől való távolság fontos, hanem a sugárzás relatív nagysága is, és az a szög is, amelyben a sugárzás az embert érinti.

A Halle/Wittenberg-i Martin-Luther Egyetem Higiéniai Intézete vizsgálatokat végzett a tűzoltók testének hőterhelését illetően; ezeket egy másik kutatási megbízás céljára külön értékelték. A vizsgálatokból kiderül, hogy:

— a kísérlet kezdetének pillanatában a bőr légnedvessége a tűzoltó nagyszámú és nehéz ruhái alatt hirtelen megemelkedik és 90% feletti értékeket ér el;

— az izzadságpára, amely elsősorban a bőrtől származik, a tűzoltók légköpenye alatt koncentráldódik, úgyhogy ezek az emberek több mint öt órán át nedvesen meleg „gőzkamrában” voltak;

— azbesztruházat alatt a körülmények szubtrópusiak és tűzadás nélkül a meleg-nedves trópusi dzsungel klímaviszonyaival hasonlíthatók össze;

— A mell bőrének rendszeres körülmények között 36–37 C° az átlagos hőmérséklet, de ilyen tűz alkalmával egy óra alatt még 41 C°-ra is felzökken.

— a bevetésben résztvevő tűzoltók testének eleje és háta között 3–4 fok lehetett a hőmérsékleteltérés.

Ezek a tapasztalatok is igazolják, mennyire fontos a tökéletes védőruházat.

Az eredmények értékelése és végső következtetések

Ha kézi tűzoltókészülékkel akarunk eloltani gumi-tűzeket, amikor a lehető leg-rövidebb idő alatt (legfeljebb három perccel a lángra lobbanás után) üzembe kell helyezni a kézioltókat. Csak így lehet eredményes a beavatkozás. De az égő anyag mennyisége ilyenkor sem haladhatja meg az A-halmaz mennyiségét (azaz maximálisan a 2x2x2 m-t). A kézi tűzoltókészülékkel végzett kísérletek alkalmával bromid használatkor mértük a legkedvezőbb időt, ez 38 másodperc volt, míg a többi oltóanyaggal, hosszabb oltási idő ellenére sem tudtuk eredményt elérni. BCE porral és habbal oltó kézi tűzoltókészülékek használatával csak az égés intenzitását csökkentettük.

A bromid alkalmazásakor tapasztalt újrafellángolási időkből azt a következtetést vonhatjuk le, hogy a lángok eloltása ellenére állandó (bár oltásuk után kisebb

mennyiségű) oltóanyag adagolása ges, mert ellenkező esetben körüperc múlva a halmaz újra meggyúval kell számolni.

Nagy gumitűzek oltásakor és az az előzetes égési idő meghaladta cet, a nedvesítőszeres víz és hablata vált be legjobban. Habbal a legkedvezőbb oltási időket. Miv számolni kell az újrafellángolás azonban függ az oltószert adagolás tamától és hatékonyságától, valamint visszamaradó izzó részekről, mely zott időközökben szükségessé vált szert újraadagolása.

Különálló abroncsok, valamint azokból kihúzott abroncsok tűzésekor a teljes és peremsugár bizonyos tékonynak, mivel a környezetet melegíti fel közvetlenül az egyes alkat és a képződött víztaszító korozás következtében lehullott, illetve mostuk. Ezzel egyidejűleg az egyes csoknál növekedett az oltószert adag tenzitása.

Az égési- és oltási kísérleteknél tapasztalatok indokolják a követelt követelményeket, amelyekhez ködnünk kell gumikészítmények és ben, vagy a szabadban való tárolás:

Tárolás épületekben

— A raktárhelyiségek földeme, amifetelle más helyiségek vannak, legalább tükü tüzrel szembeni ellendállással rezen.

— Az épületekben és helyiségekben tárolni a gumikészítményeket, hogy 2 m távolság legyen a raktározott földem között. Azt, hogy milyen ma halmazhatják fel az árut a tüztől megfelelően kell meghatározni.

— A raktározott áru nem érintkezhet rásokkal (gőzvezetékek vagy ehhez val). A hőforrás és a gumikészítmények távolság legalább 0,5 m legyen. A raktégekben fővezetékek nem lehetnek.

— A gumikészítmények szerkezetének leiben kell kiszámítani a megengedett helést és ezután kell megállapítani a magasságot. A meghatározott tárolási ságokat — minden fajta vonatkozóan ldhatóan kell megjelölni a raktárhely

— A tűzszakaszokon belül úgy kell pítani és úgy kell megjelölni a raktáret, hogy ne haladják meg a 300 m²-t.

— 300 m² alapterületű raktárrészek m szélességű „tűzutcák” szükségesek. tárepületeken áthaladó utaknak 4 m s gűeknek kell lenniük.

— Tűzfalak mellett 2 m-es, a tűz-valak mellett 1 m-es távolság szükséges.

Raktározás a szabadban

Szabadban történő tároláskor a kező távolságokat kell megtartani:

— tűz és robbanásveszélyes üzemüzemrészek és a gumikészítmények között

— a vasúti berendezések és a gumikészítmények között

— erdők és parkok és a gumikészítmények között

— erőáramú szabad vezeték és a gumikészítmények között

— az I. tűzveszélyességi fokozatba tartozó leték és a gumikészítmények között

— a II. csoportba tartozó épületek és mi készítmények között

— a III. csoportba tartozó épületek és készítmények között

árhelyiségeket nem szabad föld hőforrások (gőzvezetékek stb.) és atornák felett létesíteni.

mikészítmények tárolási tere nem atja meg a 10 000 m²-es alapterü- a több raktártér szükséges, akkor egymástól 20 m távolságban kell enni. A raktárterén egy-egy halmaz bb 200 m² alapterületet foglalhat el. azok között minden oldalról 5 mé- ninimális távolságot kell tartani.

0 m szélességű „tüzutcákat”, vala- zt egyes raktárterületeket úgy kell ölni, hogy előírászerűen raktároz- nak.

aktározási magasságot illetően nem ak fel tűzvédelemtechnikai előírásó-

aktározásra előírt azon megelőző in- éseken kívül, amelyek tűzvédelmi ontókból és a sikeres tűzoltást illetően itételeknek tekinthetők, az égési és kísérletek arra is lehetőséget adtak, megvizsgáljuk: melyek a legeredm- ében használható oltóanyagok és ol- ülőlékek. Emellett alapvető különbsé- ill tenni a hirtelen keletkező kis tü- nagy tüzek oltására szolgáló felsze- k között.

En keletkező kis tüzek leküzdése

eszélyeztetett munkahelyeken „B 4” bromidoltókat kell felszerelni. Ha 2-en több ilyen fajtájú munkahelyet enek, akkor egy-egy ilyen típusú bro- tó elegendő.

a veszélyeztetett munkahelyek az épületben vannak, vagy 100 m²-nél bbak, akkor kézitűzoltókészülék-tele- kell elhelyezni (legalább négy „B 4” bromidoltóból). A készülékeket a bször használt, központi be- és kijá- nál kell elhelyezni. 100—200 m² terü- egy kézitűzoltókészülék-telep ele-

stárcsarnokokban csak a ki- és bejá- nál kell elhelyezni ilyen kézitűzoltó- ket, de akkor is, ha a be- és kijára- z tartozó raktárterület 200 m²-nél na-

itűzoltó-telepek helyett nagyobb he- ekben hordozható, 30 kg-os bromid- avasolható, rugalmas tömlővel és ol- zásával.

gy tűz esetén lehetővé váljon a még égő anyag eltávolítása, két-két bontó- t kell felszerelni a tárolócsarnokok bejáratainak a szabadba vezető aj- A gumit gyártó és feldolgozó ipar m² alapfelületet meghaladó raktár- okait hordozható haboltókészülékkel felszerelni.

Nagy tüzek leküzdése

ányagként vezet, illetve nedvesítő- el, vagy habképzővel kevert vizet kell élni. Az oltóanyag mennyisége és a tókészülékek száma attól az időtől ami az égés kezdetétől, illetve a tűz zezésétől az oltás kezdetéig eltelik. halmazok maximális nagyságát 250—

A sárisápi parancsnok

SZÍVESEN LÁTTAK AZ IDŐSEBBEK, amikor 1948 szeptemberében fel- vételre jelentkezett. Tizen- öt esztendő volt mindösz- sze, de már akkor szálfá- termetű, széles vállú, mar- kos legény. A parancsnok meg a többiek kimondatlan- nul is arra gondoltak: bár sok ilyen utánpótlás jönne, akkor nem okozna gondot a testület jövője... Más- különben sem volt idegen, mindenki ismerte a falu- ban. Az unokabátyók közül már tűzoltóskodtak néhá- nyan a testületben, így az- tán inkább olybá vették jelentkezését, hogy lám, a Honti-gyerek ereiben is tűzoltóvér csörgedez!...

Pedig akkor még szó sem volt nála arról, hogy hiva- tásnak tekintse vállalását. Egyszerűen tetszett neki az önkéntesek élete, munkája, és talán ma sincs semmi közelebbi kapcsolata velük, ha egyik-másik barátjának a bátyja is nem tűzoltó. Arra még kevésbé gondolt, hogy rá három esztendőre a parancsnokságot is el kell vállalnia. Aztán mégis így történt, s azóta ő a sá- risápi községi önkéntes tűz- oltótötestület parancsnoka.

AMIKOR BELÉPETT, egyike volt a 22 bányász- nak, akik nehéz munkájuk mellett a község tűzvédel- méért is felelősséget vállal- tak, ma pedig 32 fős, ugyancsak bányászokból ál-

ló közösséget irányít, és egyike a megye legráter- mettebb, legkiválóbb pa- rancsnokainak.

Nevét évek óta megye- szerte ismerik. Ismerik mint kiváló önkéntest, és tisztelik, mint az egyik leg- nagyobb rivális testület pa- rancsnokát, akinek 800-as



raja mellett az ellenfelek vajmi kevés reménnyel in- dulnak az elsőségért.

A családi fényképalbum- ban képek őrzik az el- múlt évek tűzoltó- emlékeit. Portrék, csoportkép, ver- senyesemények felvételei tanúsítják a sárisápi tes- tület és Honti Pál eredmé- nyes munkásságát. Azt, hogy vezetése alatt az egy- kor 22 fős testület létszá- ma 32-re gyarapodott, és 10 fős fű uttóró tűzoltóraj is kinevelődött, felnőtt a nagyok mellé. Hat eszten- deje nem volt tűz a falu-

ban, és 18 területfelelős ügyel rendszeresen a 4900 körüli lélekszámú község lakóházainak rendjére.

HONTI PÁL önkéntes tűzoltóhadnagyot, a doro- gi XIX-es akna vájárát községében és munkahe- lyén egyaránt megbecsülés övezi. A lakosság bizalmá- nak egyik legszebb meg- nyitvánulása, hogy leg- utóbb megyei tanácstag- gá választották. A vájár munkájának elismeréséről pedig az tanúskodik, hogy eddig kétszer kapott Bányász Szolgálati Erdem- érem kitüntetést, kétszeres Kiváló Bányász és a kiváló dolgozó jelvény tulajdono- sa.

Nehéz, egész embert kí- vánó a munka az aknavájá- roknál, ahol jelenleg dol- gozik. Műszakok végezte- vel azonban mégsem a megérdemelt pihenést vá- lasztja, hanem a testület irányításával járó gondo- kat. Nagyszerű szervező; tervek, elképzelések meg- valósításán, a testületi élet megoldásra váró problé- máinak rendezésén fárado- zik a többi önkéntessel együtt.

ÉS AMI EGYKOR csu- pán tetszett a Honti-gye- reknek, az ma ösztönző erő a tűzoltóparancsnok Honti Pál számára — a közösség ügyének önkéntes szolgálá- tához.

(beszteri)

300 m²-nek vettük (az egyes halmazok alap- felülete, illetve az teszi szükségessé, hogy a tűz felfedezése után azonnal tűzutcá- kat létesítsünk, hogy az említett nagyság- rendű halmazok keletkezzenek).

250—300 m² alapterületű halmazokhoz az üzemeknek legalább 10 tépőhorgot kell ké- szenléthe állítaniok.

A szükséges mennyiségű habképzőt, az összmenyiségnek megfelelően, tartályok- ban, hordókban felfüggesztett tartókban kell tárolni. A mennyiségek a helyi felté- telekhez és a rendelkezésre álló oltáshoz igénybevehető személyzethez igazodnak. Ezeket a mennyiségeket az egyes objektu- mokra vonatkozóan külön-külön kell kiszá- mítani, és bevetési tervekben rögzíteni.

Tűz keletkezéskor az üzem dolgozói ké-

szítsék elő a helyszínre érkező tűzoltók ré- szére az oltóanyagokat és műszereket és szállítsák a tervezett bevetési helyekre. E munkák vezetésére az üzemi tűzoltók ille- tékesek.

Nyomatékosan utalni kell arra, hogy ezek a tárolásra és felszerelésre vonatkozó kö- vetkeztetések, valamint a későbbi közle- ményben ismertetésre kerülő taktikára vo- natkozó megállapítások olyan ajánlások, amelyeket a Reifenwerk Fürstenwalde-ban lefolytatott tűz- és oltási kísérletet érté- kelő bizottság dolgozott ki. Jövőhagyásuk e cikk írásakor még nem történt meg.

(Az Unser Brandschutz c. folyóiratban megjelent cikksorozat rövidített fordítá- sa. Fordította: Daczi Pál tő. alez.)

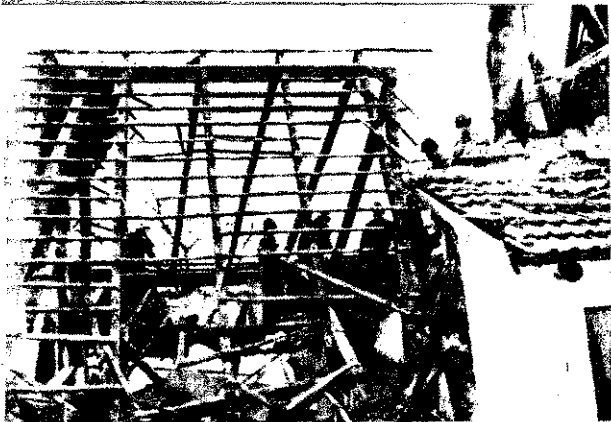

Január 11-én előmolt a Gázgyár 700-as főnyomó nek csőperem tömítése, s a gáz meggyulladt az izzó szállító kocsi hőjétől. A egységek a gáztűzet 2 por E-sugárral oltották el. A kár tételein.

Befagyott a vízvezeték jén a karádi Búzakalász m-es szerítés istállójában. Fábri János éjjeliőr égő melegítette, az istálló szalm meggyulladt és teljesen lepusztult 6 növendékmarha kó. 14 ló. A tűzet kéve j tűztűzóságnak, így a kivo ség csak a takarítási mu ban vehetett részt. A dolg előbb 27 lovat kimentette! 314 000 forint.

Január 15-én tűz keletkezett Ferenc tér 1. számú ház es leti lakásában. Egy szoba zése, valamint az ott lev képek elégetek. Az egys E-sugárral működték. A k forint.

A kéménybe épített fűd zettől meggyulladt janu Egyeken a Széchenyi u. ház nádpadió födeme és

A kiskunfélegyházi tűzoltók és a környékbeli honvéd alakulatok sok belvív sújtotta házban végeztek műszaki mentést a város területén

A belvizek károkozásának elhárításáért

Február 11 és 20 között főleg Bács, Békés, Csongrád, Hajdú és Szabolcs megyében hívták gyakran segítségül a tűzoltókat a belvizek okozta károkozás elhárításához, illetve mérsékléséhez. Különösen a kiskunfélegyházi és kecskeméti parancsnokságok beavatkoztak kellett sokszor beavatkoznuk. Mindkét város területén az említett időszakban szinte nap mint nap több házban is fal- és födém-alátámasztásokat is végeztek.

Elhunyt Várszegi Gyula

Hosszas betegség után 53 éves korában elhunyt Várszegi Gyula nyugállományú tűzoltó alezredes, a tűzrendészet volt Somogy megyei parancsnoka. Az elhunytat február 17-én délután 4 órakor helyezték örök nyugalomra a rákospalotai temetőben. A gyászoló család ez úton mond köszönetet mindazoknak, akik a haláleset alkalmából részvételüket fejezték ki.

Néhány sorban

A salgótarjáni járásban levő sós-hartyáni önkéntes testület évek óta jó munkájával hívja fel a figyelmet magára. A tagok igen aktívan dolgoznak a megelőző szabályok meg-



A XI kerületi Váli út 1. sz. általános iskola V/a. osztályának tanulói február 11-én látogatást tettek a Tűzoltó Múzeumban



tartásán, amit az is bizonyít, hogy az elmúlt 5 évben nem volt tűzesetük. Testületi életük példamutató, a szakmai feladataik mellett elismerésre méltó kulturális munkát is végeznek. 2 évvel ezelőtt alakult énekkaruknak hírneve van, mert már sok esetben vitták ki a közönség osztatlan elismerését.

A béri önkéntes tűzoltótestület a közelmúltban ünnepelte fennállásának félévszázados jubileumát. Az ünnepélyen részt vettek a járási MSZMP, a tanács, valamint a község tömegszervezeteinek vezetői is. A beszédek elhangzása után Nemeséri Zoltán örgy., megyei parancsnok átadta a BM TOP által adományozott kitüntetések, okleveleket és pénzjutalmakat. A megleghangú ünnepség közös vacsorával és mulatsággal zárult.

A Szenté községi önkéntesek ugyancsak a közelmúltban emlékeztek meg 35 éves jubileumukról. Az ünnepi közgyűlésen Illés Gergely és Füleki Sándor alapító tagok is

megjelentek, haik egyébként még ma is aktívan tevékenykednek a testületben.

Fábián Ferenc, a községi tanács vb-elnöke méltatta az önkéntesek eddigi munkásságát. Ezután került sor a BM TOP által adományozott emléklapok, kitüntetések, előléptetések, valamint a pénzjutalmak átadására.

Hírek

Tűz- és káresetek

A mozdonyból kipattanó szikra következtében január 24-én a pusztaszabolcsi MÁV-állomáson kigyulladt egy zárt tehervagon, s a benne levő 280 karton gyufa, 48 db zsák, valamint 262 db 5-7 dl őrartalmú üvegekben levő konyak és pálinka elégett. A kivonult önkéntes tűzoltók 1 db E-sugárral működték. A kár 119 000 Ft.

s részben elégett. Berke 53 éves tag füstmérget kezében életét vesztette. nult egység 1 db E-sugá ködött.

A kályha közelében levő mű a sugárzó hő hatására laadt január 22-én Szed. Arany János u. 20. szám. Az ágyban betegben fekü Ferenc 6 éves eltartott fi zés következtében életét

FEJTÖRŐ ★ FEJTÖRŐ

VIZSZINTES SOROK: 1. A JENLENGI ÉS A KOVETKEZO REJTVENYEINKBEN EZEKKEL FOGLALKOZUNK. 13. Vízvezető. 14. Gyötrő. 15. Irányt mutat. 16. Fordított kerület rövidítés. 18. Tetejére. 20. Bibliái alak. 21. Vissza: konyhában van. 22. Két szó: bátor vagyok és betegség. 26. Egyik fővárosi közlekedési vállalatunk rövidítése. 27. Milyen célra. 28. Gólyahang. 30. Lent. 32. Külföldi három. 34. Férfinév. 36. Hajó rész. 37. Bizonyos számú rinocéroszt (ismert vadász rövidítéssel). 38. CRY. 39. Tűzet szüntetek. 41. Nyeld. 42. Ismert francia író (Jean, fon.). 44. Kérdő névmás. 45. Rövidített helység. 47. Házi állatot. 49. Indíték. 50. Mint 44. 52. Szám. 53. Fém. 54. Kettős betű. 55. Végtag. 58. Üvezetet. 61. MSZ 13 127.

FÜGGŐLEGES SOROK: 1. Hangszerek. 2. Nincs benne semmi. 3. Van ilyen szó is. 4. Vallás rövidítés. 5. Neki, mássalhangzó. 6. Igazgató (fr. fon.). 7. Személyes névmás. 8. EBBŐL KÉSZÜLT A FÜGGŐLEGES 17. SZÁM ALATTI. 9. Vissza: Mesefilm főszereplője. 10. Dunántúli város felett. 11. Jegyzet. 12. Csavar. 17. MSZ 9947. 19. Születés. 22. Kérdő névmás, tárgy esetben. 23. Rag. 24. Vízszintes 22. második szavának magánhangzó. 25. Ital. 27. Nem tud a király lépni. 29. Műanyagok. 31. Becézett fiú. 33. Nem elég rideg! 35. Undorodó. 40. Mint 49. 43. Kottarész! 46. Cucorka, édesség. 48. Hegyrom. 51. Szovjet humorista pár egyike. 54. Jeiző eszköz. 55. Rag. 56. Kicsinyítő képző. 57. Növény. 59. Galamb elején látható! 60. Személyes névmás.

Figyelem! A rövid és a hosszú magánhangzokat nem különböztetjük meg. Megfejtésül az alábbi sorokat kell beküldeni: vízszintes 1., 61., függőleges 8., 17. Be kell küldeni továbbá a pontokkal megjelölt kockákban levő betűkből összeállítható szót, mely a vízszintes 61. egyik mérete, ami az MSZ 205 szerint készül. Megfejtési határidő: 1966. március 20. K. I.

A 2. számban megjelent rejtvény helyes megfejtése: ORSZÁGOS TŰZŐDA, HIDROFOR, GÖPEL. A pontokkal megjelölt összeállítható város ne MINGHAM. Könyvjutalmat nyertek Ferenc Budapest; Szabó harkeresztes; Tóth Kálmá ladány. A nyerteseket postá el.

1	2	3	4	5	6	7	8	9	10	11
12				14					15	
16				17		18			19	20
21				22		23		24		25
				27				28		29
30	31			32	33			34		
36				37						38
39			40		41			42	43	
44			45		46			47	48	
	50	51		52				53		54
55				56				57	58	59
			61							

Testnevelés a tűzoltóságnál

TESTNEVELÉSI KIKÉPZÉS, ÉVI FELADATAINAK VÉG- AJTÁSA jelentős mértékben megemelte a személyi állomány fizikai felkészültségét. Alap- m két feladatot kellett megol- ni: először is a személyi áll- ogy általános fizikai felkészültsé- k (erő, állóképesség, ügyesség, aság) növelését, azután meg a tási feladatok ellátásához szük- i speciális mozgáskészségek ki- tását, továbbfejlesztését. Ez diak szükségessé tették például asúlygyakorlatok, függések, áások és ugrógyakorlatok be- ését. Mégpedig azzal a céllal, az elvtársak kérészetek során ztonságosan mozognak a lét- n, különböző épületelemeken

A TŰZOLTÓBAN FELVETŐ- T A GONDOLAT, hogy a je- gi testnevelési kiképzés vajon ndó segítséget nyújt-e a fel- ük ellátásához. Úgy gondolom, lenül, minthogy a testnevelési ikozások gyakorlatilag szinte olái a tűzoltások előforduló ásítelatainak begyakorlásának, lehetőséget adnak az esetleges t megszüntetésére s a követel- reknék megfelelően fejleszt- e. szükséges testi képességeket. ze a beavatkozás közben senki kívánhat ideális elhelyezkedési iozgásfeltételeket, ezt az adott üsegek határozzák meg, de az tebb tűzoltó könnyebben al- akodhat az ilyen körülmé- hez.

NYÁRI TESTNEVELÉSI FO- GOKÖZSÉGEK ELEMÉZVE ÁLLAPÍTHATJUK, hogy a szerverhez képest követezete- rendszeresebb, tervszerűbb a tűzrendészeti parancs- ágak testnevelési munkája. i foglalkozásokon való rész- arányában is megmutatkozt a ügy, mint az ellenőrző yaatokon mutatott átlagteljesítmé- magasabb színvonalában. Pl. glialkozásokon való részvételt en a Pest és a Nógrád me- parancsnokságon 93,7 száza- volt az arány, az ellenőrző rlatok végrehajtásakor pedig ranya és Szabolcs megyei egy- : 100, illetve 90,4 százalékos elenésükkel tüntek ki. Egy-két ében azonban hiányosságok is rak. Így például a Tolna és rérm megyei tűzoltók részvé- aránya csupán 56,2 és 60,5 szá- os volt. Az ellenőrző gyakor- szintjének teljesítésében igen ge eredményt ért el Zala 10, gy 33. és Vas megye 50 szá- ával.

GYAR TŰZOLTÓ

magyar tűzoltóság folyóirata
tesztli a szerkesztő bizottság
Felelős szerkesztő:
Beszteri Lajos
tűzoltóőr-nagy
Szerkesztőség:
V. Néphadsereg u. 9.
Telefon: 313-700.
a a BM Tűzrendészet Országos
Parancsnoksága
105 kiadó: dr. Micskó Rudolf
Terjeszti a Magyar Posta

17.2 — Zrínyi Nyomda, Budapest
F. v.: Bolgár I.

INDEX: 25 604

A FOGLALKOZÁSOK SZÍNVO- NALA IS ÁLTALÁBAN JÓNAK MONDHATÓ. Az őrséparancsnokok tervszerűen, órávázlatok alapján ve- zetik le a foglalkozásokat. Néhány helyen azonban még nem értették meg azt az alapvető célkitűzést, hogy a testnevelési foglalkozások- nak elsősorban a tűzrendészeti fel- adatok eredményes ellátására kell felkészíteniük a személyi áll- ományt, nem pedig különböző játé- kokra.

Meg kell említeni néhány olyan példát, amely egyes szerveknél ál- talános gyakorlattá vált. A foglal- kozások bevezető részében nem tö- rekednek eléggé a talpboltozat, al- szár és comb izomzatának erősíté- sére, a járásoknál és futásoknál igen kevés lábujjhegyes gyakorla- tot végeztetnek, s ez a sarkon és külső lábélen való tovahaladásból, guggolásból való járásokból, szök- delesekben állóakra is vonatkozik.

AZ ELŐKÉSZÍTŐ RÉSZBEN LEG- TÖBB ŐRSÉPARANCSNOK SÁB- LONGIMNASZTIKÁT VÉGEZTET, s azt is túlnyomórészt álló helyzetben hajtják végre. Általában nem zive- sen fektetik, ültetik le talajra az elvtársakat, kevés a támaszban végeztet gyakorlat, pedig ezen hely- zetekben lehet aránylag kevés erő- kifejtéssel végezteni a legösszetet- tebb mozgásokat. Különösen nagy jelentőségű a tűzoltói munkában a függések alkalmazása, tekintve, hogy nagymértékben erősíti a kéz, kar, váll és a mellizomzatot. A testnevelési oktatók részére a ki- adott tankönyv számtalan gyakor- latanyagot tartalmaz, és nem árta- na, ha jóval többet kiviteleznének belőlük az eddigienek.

Segítségül ismertetek néhány kü- lönösen hasznos gyakorlatot, közt- ük olyanokat is, amelyek nem sze- repelnek a könyvben.

1. A bevezető rész mozgásanyaga:

- a) járás: lábujjhegyen, külső láb- élen, sarkon, guggolásban;
- b) futás: magas térdemelés, sa- rokemelés, indiánszökdelés stb.;
- c) szökkenések — szökdelesek.

2. Az előkészítő rész anyaga:

- a) ülésben: terpesz, zárt, hajlított és törökülés helyzetekben: törz- hajlítások, fordítások, körzések — lendítések, tengetések, ke- resztezések stb.;
- b) fekvésben: hason, hátán, oldal helyzetekben: lábemelés, kö- rözés, térdhajlítás, nyújtás stb., Csipőemelések, fordítások. Törzsfordítások, karemelések, lendítések stb.;
- c) támaszban: fekvő, térdelő, gug- goló helyzetben. Lábemelés, hajlítás, nyújtás, körzés, törz- hajlítás, emelés, körzés, for- dítás. Karhajlítás, emelés, körzés, fordítás. Karhajlítás, nyújtás stb.;
- d) függésben: mellő és hátsó helyzetekben, lengések, láb- emelések, lendítések, körzések, keresztezések, csipőemelések, Karhajlítások, nyújtások.

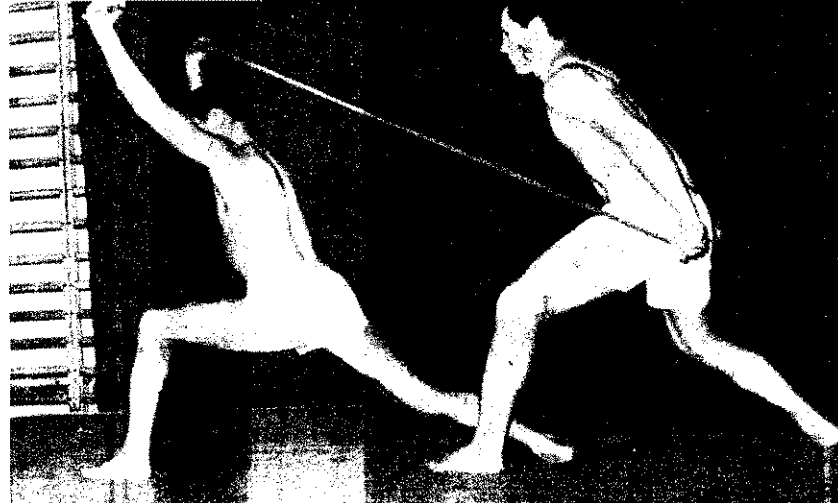

A gumikötél egyike a legjobb izomerősítő eszközöknek. Előnye, hogy páros gyakorlatokra is igen alkalmas

A leírt mozgások természetesen összetett formában is gyakorolha- tók.

3. A főrész anyaga:

- a) egyensúlygyakorlatok: geren- dán, tornapadon: állások, térd- ülések, ülések, térdelő táma- szok. Járások, futások, szök- kenések;
- b) ugrógyakorlatok: talajon, sze- reken, rugósdeszkával. Társ se- gítségével, vagy anélkül végez- hetők. Fel-, le- és átugrások; guggoló, terpesz, kanyarlat, ves- tődés, tompor, átfordulások és egyéb ugrások formájában;
- c) függések: különböző szereken (nyújtó, bordásfal, gyűrű stb.); A függések lehetnek: kézen, kézen és lábon és egyéb függé- sek. Ezeknek végrehajtási for- mái hátsó függés, karánt füg- ges, oldalt függés, lefüggés, zsu- gorfüggés, lebegőfüggés, fekvő- függés, térdfüggés, felkarfüggés, könyökfüggés stb.;
- d) mászások: támaszban és füg- gesben: Egyszerű és vándormá- szás, létrán, rácson, mászóru- don, mászókötélen, palánkon;
- e) gumikötél gyakorlatok: a kar, törzs és lábizomzat erősítésének kiváló eszköze, sokoldalúan al- kalmazható, végezhető egyén- leg és tartsas gyakorlatok for- májában. A testnevelési okta- tók az elmúlt évi tanulmányon erről részletes anyagismertetést kaptak, annak felidézéseként egy képet küldünk.

4. A befejező rész

feladata a szervezet fokozatos le- csillapítása, annak nyugalmi álla- potba történő visszavezetése, köny- nyű járással és lélegzőgyakorlatokkal.

A FELSOROLT GYAKORLAT- ANYAG TERMÉSZETESEN CSAK ŰTMUTATÁS. Az oktatók a helyi lehetőségek és feltételek, valamint a foglalkozásokon résztvevők élet- kora, fizikai előképzettsége figye-

lembevételével állíthatják össze az egyes foglalkozásokon végrehajtan- dó feladatokat, követelményeket. A gyakorlatítás mindig fokozatos, tervszerű és folyamatos legyen, gondoskodjanak megfelelő számú sporteszközről s a gyakorlóterület tisztaságáról.

A huszadik század végén a tech- nika és a tudomány hatalmas üte- mü fejlődése nyomán az emberiség fizikai megterhelésének iránya is megváltozott, s a testi képességekkel szembeni igények is mások. Még nagyobb követelmények hárulnak a munkafeladatok végrehajtása során a szervezetre, s amennyiben ezt nem ellensúlyozza a rendszeres test- nevelés, akkor bizonyos munka, vagy szolgálati ártalmak előbb- utóbb megbosszulják ennek elmu- lasztását.

MA MÁR TÁRSADALMI IGÉNY A SZERVEZET RENDSZERES ERŐ- SÍTÉSE, edzése és majdnem olyan fontos a kulturált embernek, mint az evés, vagy a tisztálkodás, ez va- lamennyi BM-beosztottra különösen vonatkozik. Egészségük védelme és szolgálatuk egyaránt megköveteli tőlük testük egyszerű edzését.

JAMBOR JÁNOS
r. alez.

Sikeres évváró

Az Újpesti Dózsa teke-szakosztá- lya baráti esten értékelte az elmúlt versenyevadot. Kiss Pál edző üdvözlő szavai után Pécz József tü- őrgy. szakosztályvezető tartott be- számoló és külön kiemelte az ifjú- sági csapat kiváló szereplését. Ez után jutalmakat adott át a bajnok- ságot nyert ifjúsági csapat tagjai- nak és emléklapokat a szakosz- tály több, lelkes idősebb tagjának.

Kelemen Béla az Országos Teke- szövetség nevében méltatta az ifik teljesítményét. Hajdú János a budapesti szövetség, Brunc János pedig az FTC tekezőinek képvisel- tében üdvözölte a szakosztály ve- tőségét és tagjait és a további sport- barátságokra ürtették poharukat.

Pécz József tü. őrgy. beszámolóját tartja. Gábrriel Ferenc tü. ftőrm. átveszi az emléklapokat



Képes HÍRADÓ



Londonban tűz keletkezett a Fűszeres Csarnokban és elpusztította a hatszáz éves épületet. Ez volt a második világháború óta az üzleti negyed legsúlyosabb tüzesete



A nyugat-németországi Gutachban gázrobbanás döntötte romba Hermann vendéglőjét. Effinger és 14 éves Róbert fia életét veszítette

Hatalmas robbanás pusztított a nyugat-németországi Raunheim „Gefinomító telepén. Harmincan súlyosan megsérültek, egy személy meghalt és sokan megvesztette. A tűzoltók sugarakkal próbálták lokalizálni a tűz

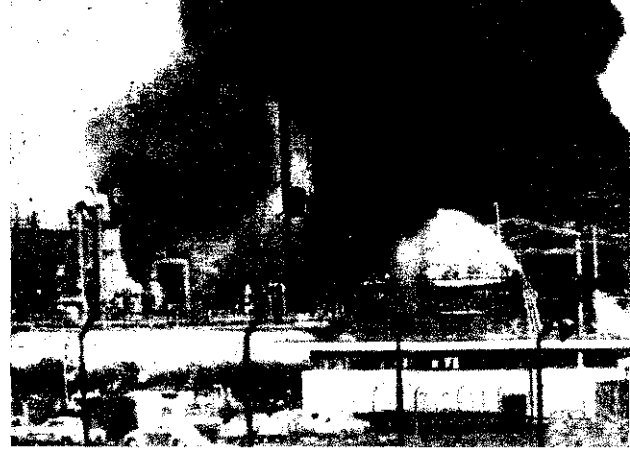

Berlinben eddig ismeretlen okból tűz ütött ki a Reichstag épületén. A tűz sikerült lokalizálni, a tetőzet azonban erősen megrongálódott. A felkutatásában a tűzoltók



Koppenhágában összeütközött egy tartálykocsi és egy villamos. Mindkét jármű kigyulladt. A tűzoltók habbal oltották a tüzet. Több személy megsérült, halálos eset azonban szerencsére nem történt



Amerikában két mérőföldnyire Kentucky repülőtérétől lezuhant egy lökhajtásos utaszállító repülőgép. A szerencsétlenség következtében 58 személy életét veszítette. A kén: bizottság vizsgálja a szerencsétlenség okát

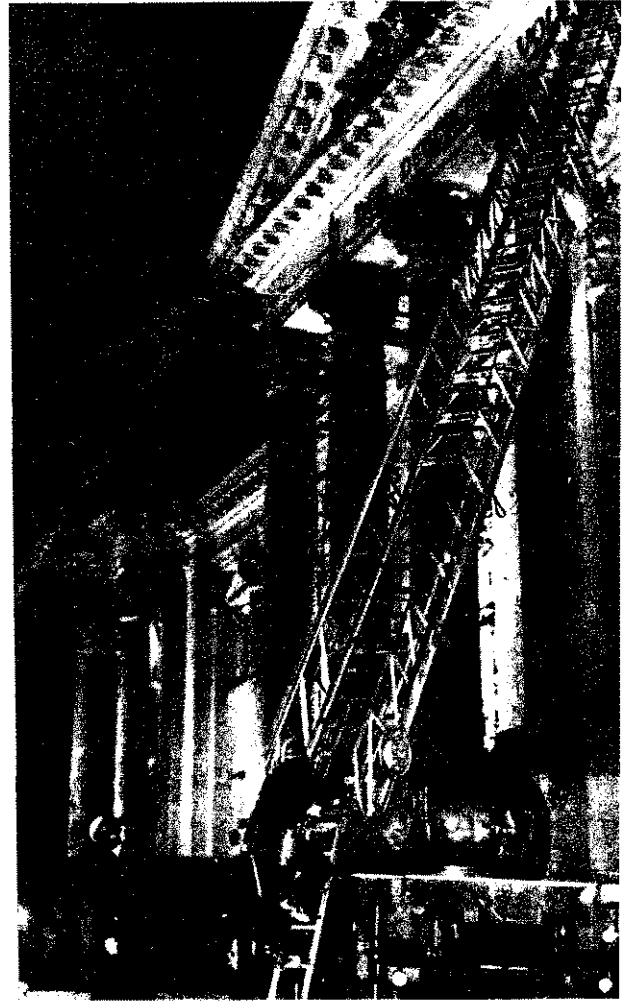

... még azoknak, kik adták
... hogy legyen élet...
... Magyarország,
... szerte az egész világba
... okig futó fényed!

Hidas Antal: Petőfi álmodott róla...
(... emlékéből.)

MAGYAR TŰZOLTÓ

XVIII. évf. 4. szám 1966. április

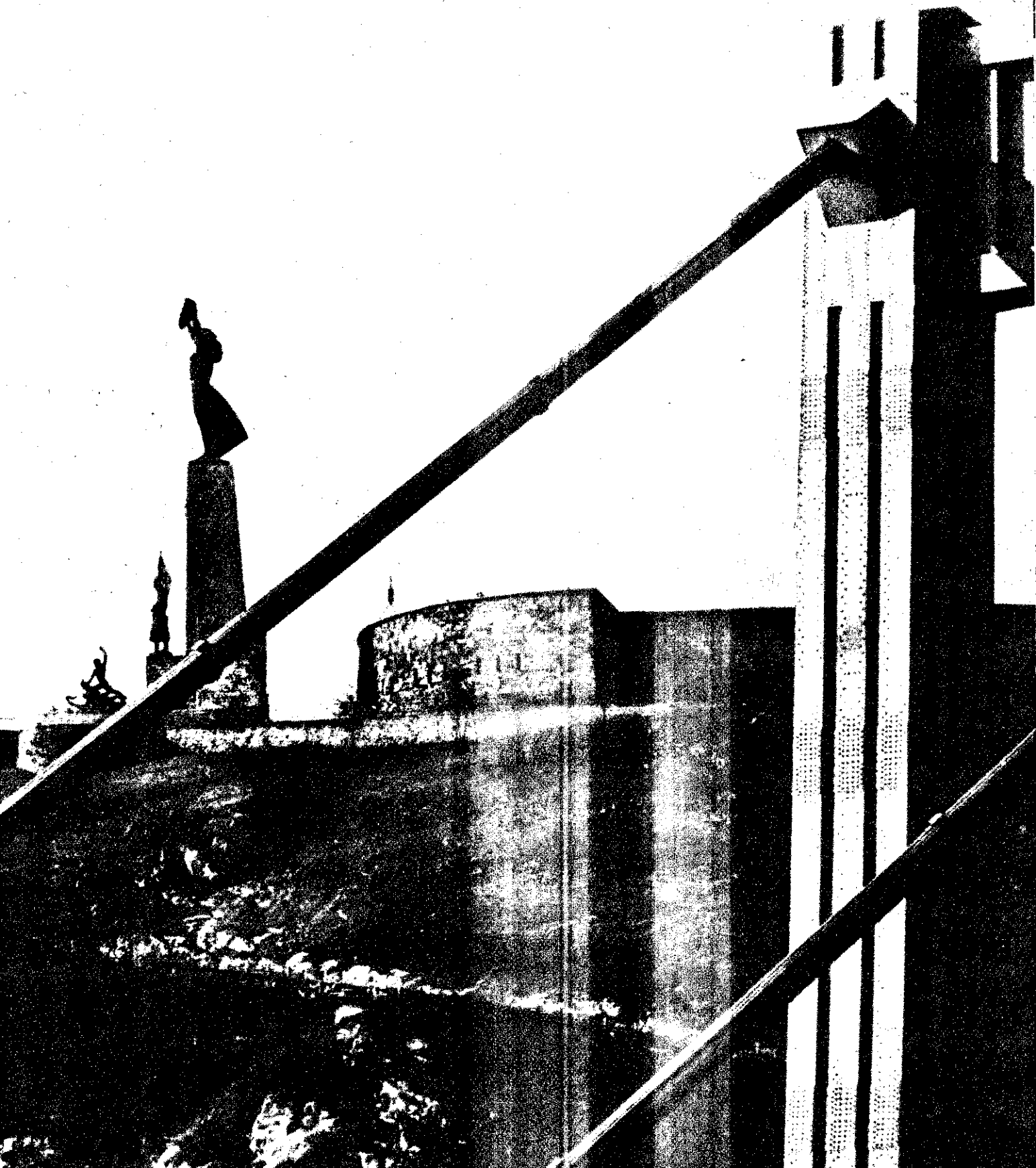



Március 29-én megnyílt az SZKP XXIII. Kongresszusa. A felvételeken: Brezsnyev és Kádár elvtársak a magyar küldöttség érkezőkor és: Leonid Brezsnyev megnyitja a kongresszust



A Magyar Tanácsköztársaság kikiáltásának 47. évfordulója alkalmából március 21-én koszorúzási ünnepséget tartottak a kerepesi temetőben, a munkásmozgalom nagy halottainak emlékművénél

Kádár János és Kállai Gyula elvtársak hazaérkeztek Romániában tett látogatásukról. Képünkön: Biszku, Kádár és Kállai elvtársak az érkezés után a Ferihegyi repülőtéren



**E
S
E
M
É
N
Y
E
K

K
É
P
E
K
B
E
N**



Márciusban Budapesten ülésezett a Béke Világtanács sége. A vendégeket Sík Endre, a Béke Világtanács tagvözülte, majd Isabelle Blume ügyvezető elnök nyitotta az ülést. Felvételiünkön: az elnökség néhány tagja

Fjodor Jegorovics Tyitov, a Szovjetunió új magyarországi rendkívüli és meghatalmazott nagykövete március 18-án adta megbízólevelét Dobi Istvánnak, az Elnöki Tanács kének



A harmadik évtized küszöbén

Azánk felszabadulásának 21. évfordulóját ünnepeltük április 4-én. Arra a felejthetetlen napra emlékeztünk, amelyen a dícs Szovjet Hadsereg az utolsó fasisz-oladokot is kiűzte országunkból, s a gyűlöletes népnyüző rendszer vég- a történelem szemétdombjára ke-

bra vált tehát, amiért népünk leg-ú annyit áldoztak. A dolgozók vet-ezükbe a hatalmat, és visszavonha-ul a szocialista társadalom építését-tották. Hogy mire képes egy szabad-izt ország-világ láthatta, amikor tör-nileg hihetetlenül rövid idő alatt-állítottuk a háborús károkat, sőt a-llizmus alapjainak a lerakását is-ezdük. S ha még akadnak is nebéz-ik, jogos büszkeséggel állapíthatjuk-egy emberöltőnél is jóval kevesebb-űlt évszázados elmaradottságot pó-ik. A hárommillió koldus, a nyomor-munkanélküliség ma már mindörökre-űlt gyászos emléke.

az út, amelyet megtettünk, nem volt-es a kerülőtől, a buktatóktól, a ki-nagyobb kudarcoktól. Az imperialis-nem nézték tétlenül eredményeinket,-űndent megtettek azért, hogy akadá-ák szocialista építómunkánkat. De tör-münk legszebb 21 esztendeje alatt né-: arról is bizonyosságot tett, hogy képes-enni a nehézségeken, és hogy a szo-zmus teljes felépítése megmásíthatat-elhatározása.

Bizalommal tekinthetünk előre, hi-szen pártunk és kormányunk most-arra buzdít minden hazafit, hogy-gyorsítsuk meg építómunkánkat,-et, jobban és fegyelmeltebbben dol-unk, s a szocialista termelési visz-o-rt adta előnyök hatékonyabb érvényre-űtásával teremtjük meg a népjólét nö-űdésének további feltételeit. Győzel-ik biztos, harcunkat a szocialista or-űk nagy családja is támogatja, miként-űs minden erőnkkel segítjük világszerte-űl adó erőket.

nek jegyében legnagyobb nemzeti ün-űnkön is gondolatban együtt voltunk a-űdságukért hőiesen harcoló vietnami-űpel, s mindazokkal is, akik még az-űrializmus jármában sínylődnek.

s sok-sok szeretettel üdvözljük a Szov-űnió Kommunista Pártjának XXIII. űgresszusát, a nemzetközi munkászom-űre kimagasló jelentőségű eseményét. űmunkra különösen kedves a magyar-űvjet barátság ápolása. A nagy szovjet-ű hozta a legtöbb áldozatot felszaba-űsunkért, és bizonyult leghívebb bará-űknak az elmúlt 21 esztendőben. Test-ű szövetségünket a közös célok és a né-űk azonossága teszi megbonthatlan-

Korunk a kapitalizmusból a szo-űcializmusba való átmenet korszaka. Jogos büszkeség tölt el va-lamennyiünket, hogy hazánk is-űvike azon országoknak, amelyek az el-ű között vitték végbe ezt a történelmi-űtet. Néphatalmunk harmadik évtizedé-űk kezdetén vagyunk. És azzal a biza-űnnal tekintünk előre, hogy napról nap-űmagasztos céljaink mielőbbi megvaló-űsítésén munkálkodunk.



Az országos értekezlet elnöksége

A TÜZVÉDELEM időszerű feladatairól

Tanácskozott a tűzrendészet országos értekezlete

Február 28-án tanácskozást tartott a BM Tűzrendészet Országos Parancsnoksága. Az országos értekezleten megjelent Benkei András, az MSZMP KB tagja, belügyminiszter; Némethi József rendőr-vezérőrnagy, belügyminiszter-helyettes; dr. Honfői János, az MSZMP KB Adminisztratív Osztályának munkatársa; Lantos József rendőrezredes és Szívós Péter rendőrezredes, főcsoportfőnökök; a Minisztertanács Tanácsszervek Osztálya képviselőiben Liszka Lajos. Részt vettek az értekezleten megyei BM-pártszervezetek titkárai, továbbá a tűzrendészet megyei (budapesti) parancsnokai.

Az értekezleten dr. Micskó Rudolf tűzoltó-vezérőrnagy, a BM Tűzrendészet országos parancsnoka értékelte a tűzrendészeti szervek múlt évben végzett munkáját s határozta meg az ezévi feladatokat.

Az országos parancsnok beszéde bevezető részében megállapította, hogy az elmúlt esztendőben további fejlődés jellemezte a tűzrendészeti szervek tevékenységét. Feladataikat az alapvető parthatározatok, felsőbb parancsok és utasítások szellemében végezték. Megfelelően érvényesült a tűz megelőzés elsődlegessége, és sikerrel járt a tűz- és káresetek gyors, szakszerű felszámolására irányuló törekvés.

Az évi munka tapasztalatai alapján kedvezőnek minősítette az ipar és a mezőgazdaság helyzetében bekövetkezett változásokat; a minisztériumok vezetése és a középírányító szervek tűzrendészeti tevékenységének alakulását és azt a körülményt, hogy mind több gazdasági vezető érez felelősséget a tűzrendészeti rendelkezések végrehajtásáért. Ugyanakkor rámutatott arra is, hogy mindez még korántsem általánosságban és minden területen jellemző. Számos felelős vezető még mindig nem fordít kellő gondot a tűzrendészeti rendelkezések érvényesítésére, s mindez nem egy esetben olyan nagy kárral járó tüzeket okozott, mint amelyek a Bajai Hűtőházban, a Ruggvantaárugyárban, a Székesfehérvári VTRGY-ben és még néhány fontos mezőgazdasági létesítményben pusztítottak.

Látnunk kell tehát — hangsúlyozta —, hogy több parancsnokságunk sikeresebb tevékenységét még fogyatékoságok gátolják. Egyes szakterületeket nem megfelelően elemeznek, és emiatt intézkedéseik sem kellően differenciáltak. A feladatok tervezésében és a munkaszervezésben is akad javítanivaló.

Ezután rámutatott, hogy a társmisztériumok általában eleget tesznek az 1/1963-as rendeletben foglalt kötelezettségeiknek. Megfelelően foglalkoznak a kapcsolatos feladatok végrehajtásával és az irányításuk alá tartozó létesítmények tűzrendészetének a fejlesztésével. Ilyen vonatkozásban említésre méltó a közlekedés- és postaügyi, a nehézipari, a belkereskedelmi és a könnyűipari minisztériumok több kezdeményezése. Ugyanakkor néhány tárca irányító munkája, így például az élelmezésügyi, a földművelésügyi és a pénzügyminisztériumé még eléggé adminisztratív jellegű és kevés konkrét segítséget nyújtanak alárendelt szerveiknek.

Micskó vör. elvtárs beszámolóját tartja



Ezzel összefüggésben megemlítette, hogy a parancsnokság az elmúlt évben a területi szervek bevonásával felülvizsgálta számos népgazdaságilag jelentősebb létesítmény tűzrendészeti helyzetét és a tapasztalatokról tájékoztatta az érdekelteket minisztériumokat.

Az 1960-ig kiadott tűzrendészeti vonatkozású szabványok felülvizsgálatát követően a parancsnokság 59, időközben korszerűtlenné vált előírásokat tartalmazó szabvány átdolgozására és módosítására tett javaslatot a Magyar Szabványügyi Hivatalnak.

Néhány nagyobb tüzeset tapasztalatai alapján az országos parancsnokság mintegy 100 létesítményben éjszaka és munkaszüneti időszakban ellenőrizte a tűzvédelem és az őrzés biztosítását, s ugyanezt területi szerveink is rendszeresen végezték. Megállapíthatjuk, hogy a felügyelet az említett időszakokban korántsem minden létesítményben biztonságos, éppen ezért további intézkedések szükségesek. A nagyobb építkezések fokozottabb ellenőrzése ugyancsak fontos feladat.

Micskó elvtárs ezután nyomatékosan rámutatott arra, hogy hatóságaink eljárásai nagy mértékben befolyásolják a létesítmények tűzrendészeti helyzetét. Eppen ezért a hatósági intézkedéseket senki sem tekintheti sablonos tevékenységnek.

A nagyarányú technikai fejlődéssel járó tűzveszélyek megelőzése is szükségessé teszi a szakmai felkészültségünk alaposabbá és sokoldalúbbá tételét.

E tekintetben biztató, hogy szerveink szakvéleményei általában kielégítőek és a takarékoság, valamint a biztonság követelményeit megfelelően érvényre juttatják. Ugyanakkor minden térerő nagyobb következetesség szükséges — hangoztatta többek között — és példaképpen megemlítette, hogy hatóságaink még nem ismerték fel kellően a szignalizációban rejlő lehetőségeket, mivel jobban kellene felhívniuk a társhatóságok figyelmét is a hiányosságokra.

A propagandamunka fejlődését bizonyítja, hogy a rádió és a televízió 71 adásban, a lapok pedig mintegy 1400 alkalommal foglalkoztak időszerű tűzrendé-

szeti kérdésekkel. A parancsnokságok számos jó kezdeményezése közül megemlítette a Heves megyeiek filmjét, a baranyaiak kiállítását, valamint a somogyiak rejtvénypályázatát.

Tűzkárstatisztikánk tanúsága szerint a mezőgazdaságban a káreseteknek száma és kárértéke is csökkent, az iparban vi-



Benkei András belügyminiszter elvtárs felszólal az értekezleten

szont nagyobb volt a károsodás. A tűzések számának a növekedését a villamosberendezések túlterheltsége, a tűzrendészeti rendelkezések megszegése, és egyes dolgozók felelőtlensége okozta. Nyugtalanító az is, hogy az elmúlt évben is a gyermekjáték volt a leggyakoribb, szám szerint 715 keletkezési ok. Különösen Szabolcs, Bács és Békés megyékben igen magas az ilyen tüzesetek száma. Elektromos berendezések szabálytalan üzemeltetése, illetve meghi-

bádosása következtében pedig csupán Budapest 258 káreset keletkezett.

Beszámolója további részében a véleményének adott kifejezést, hogy hathatós propagandamunka ellenérvált még tudatosabb a dolgozóknak rendészeti fegyelem, s ennek egyik a felvilágosító, nevelőmunka nem célirányosságában és módszerbeli hiányaiban jelölte meg.

Kedvezőnek, értékelt a üzemi tűzrendészeti bizottságok és létesítményi bizottságok tevékenységét a termelésbiztonságának elősegítésében, és hasonló nyilatkozott a tanácsszervek tűzrendészeti munkájáról is.

A mezőgazdaság tűzrendészeti környeit érintve, rámutatott arra, hogy általánosságban javulás tapasztalható a termelőszövetkezetek egy részénél, mindig komoly nehézségek hátráltatták a kibontakozást. Különösen a hasznos szabályok megsértése gyakori és okos károkat az ezekből keletkező t-

A múlt évi tüzek körülményeiről és keletkezési okának vizsgálatával kapcsolatosan megállapította, hogy a tűzrengés és rendőri szervek együttműködése a belügyminiszter elvtárs 001-es parancsának megjelenése óta. Ugyanakkor azt is hangsúlyozta, hogy a szakszervekilletően további fejlődés szükséges, mert még mindig magas az ismeretlen okú keletkezett tüzesetek száma.

Ezt követően kárelhárítási munkájának eredményeit és fogyatékosait elemezte. Az állami egységek 5687 esetben végeztek tűzoltást, illetve avatkoztak be kárelhárításba az esetek többségében gyártási szakszervekben. Különösen a Rugganygyárban, a Dunai Vasműben, valamint Tiszapalkonyai Hőerőműben keletkezett tüzek alkalmával. Ezzel kapcsolatban rámutatott, hogy a tűzrendészeti országos dióhéjazásának kiépítése is sok segítséget nyújt a beavatkozások eredményességében.

További példákval is illusztrálta a tűzrendészeti munka fejlődését, rámutatott a szakszervek és gyors beavatkozások eredményességét, majd a kapcsolatkiépítés fokozásának szükségességét gyelmeztetett, kiemelve az új módok az oltástechnika és taktika, továbbá szerelések korszerűsítésének jelentőségét.

A továbbiakban az állomány árvizvédekezési tevékenységét méltatta, rámutatott, hogy ezt követően az oktatómunka eredményeivel, feladataival, területi fegyelmi helyzetével és az új technikai ellátottság kérdéseivel foglalkozott, majd az önkéntes tűzoltóságok tevékenységét, működésének körülményeiről, eredményeiről és negatív jellemzőiről beszélt.

Végezetül a külföldi tanulmányutak tapasztalatait, azok hasznosításának lehetőségeit említtette, majd az egész évi tevékenység összefoglalásaként annak a véleményének adott kifejezést, hogy a meglévő hiányosságok nére is tovább szilárdult a termelésbiztonság, a létesítmények tűzbiztonsága, az országos tűzrendészeti helyzete.

A beszámolót követő számos hozzászólás közül **Benkei András** elvtárs felszólalásának emelkedett ki.

Az országos tanácskozás résztvevői



Lügyminiszter elvtárs előjárójá-mondotta, hogy a Belügyminiszter vezetése igen pozitívan értékeli a tűzrendészet 1965. évi tevékenységét. Nagy előrelépésnek nevezte ezt az nyit és leszögezte, hogy annak érdekében, a parancsnokok és a személyi állomány munkája mellett, az önkéntes tűzoltók is nagy szerepe van. A párt politikai és a kommunisták önfeláldozó járat e sikerek alapvető feltételeként meg, majd a közelgő IX. pártkongresszus felkészülés jegyében az állomány látásának, a feladatok megértésének fontosságát és a töretlen helytállás szükségét hangsúlyozta.

Önmet mondott a pártszervek segítségéről, és kiemelte a minisztériumi szervek különösen a tanácsok segítőkészségét, hangsúlyozva annak jelentőségét az önkéntesek továbbfokozásában.

Önmet szólott a gazdasági vezetésnek a tűzrendészet munkáját illető változásokról, s azt az elért eredményekről, a szélesítés lehetőségeit.

Önmet szólott a gazdasági vezetésnek a tűzrendészet munkáját illető változásokról, s azt az elért eredményekről, a szélesítés lehetőségeit.

Önmet szólott a gazdasági vezetésnek a tűzrendészet munkáját illető változásokról, s azt az elért eredményekről, a szélesítés lehetőségeit.

A felszabadulás óta eltelt két évtized nagyszerű eredményeire utalva a többi között kijelentette, hogy a szocializmus építésének eredményeiben a Belügyminisztérium egészének és ezen belül a tűzoltóságának a munkája is benne van. Az anyagi-technikai ellátottságról szólva megállapította, hogy a párt és a kormány támogatása nyomán ma már minden egység ütőképes. A rohamos technikai fejlődés azonban még további erőfeszítéseket követel annak érdekében, hogy ez az ütőképeség még hatékonyabb legyen.

A gazdaságirányítási rendszer reformjával összefüggésben a tűzrendészet munkájának jövőbeni hogyanjának kérdését vetette fel ezután. A gazdasági vezetés számára biztosított nagyobb lehetőségeket úgy értékelte, hogy a nagyobb önállóságon belül az egész megelőző tevékenység, de az ellátottság szempontjából is másként vetődik fel a probléma, s a tűzrendészet munkáját is ennek megfelelően kell megváltoztatni. Mint mondotta, már most foglalkozni kell a kérdéssel, s szükségszerű, hogy a gazdasági szervek nagyobb önállóságával párhuzamosan a mi munkánkat is differenciáltabbá kell tenni.

„Keresni kell azoknak a problémáknak a megoldását — mondotta a továbbiakban —, amelyek az iparon belül, méghozzá a vegyiparban nagy kárral járó tüzeseteket okozhatnak”. Egyidejűleg arra is felhívta a figyelmet, hogy a tűzkárstatisztika számadatainak pusztán vizsgálata nem minden, ha a tartalmat nem bontjuk szét és nem ennek megfelelően differenciálunk.

Felhasználása befejező részében ismételtén a megelőzés fontosságát emelte ki, hangsúlyozva, hogy érdemes keresni a lehetőségeket, miként lépünk tovább ezen a területen, mert az korántsem megnyugtató, ha el is oltjuk a tüzet, sokkal inkább az, ha a keletkezést akadályozzuk meg. Ezzel egyetemben a lazaságok, a nemtörődömség elleni keményebb, következetesebb fellépésre figyelmeztetett a gazdasági munkában fellelhető bizonyos fokú lazulás miatt.

A célirányosabb, hatékonyabb, az érzelmeinkre jobban apelláló és a tűzkárokkal nemcsak gazdasági vonatkozásban foglalkozó propagandamunka szükségességéről is szólt. Fontos feladatként szabta meg a felvilágosító munkánk hatékonyabbá tételét. Mint mondotta, a kétségtelen pozitívumok ellenére célirányosabbá kell tennünk ezt a tevékenységünket, s jobban hason az emberek érzelmeire, hogy az egész társadalom nagyobb felelősséget érezzen a tüzesetek megelőzéséért. Végetül a nevelés és a tisztai példamutatás jelentőségét hangsúlyozta.

Benkei András elvtárs egyébként külön is megemlékezett Drózdik Sándor tű. alezredes felhívásáról, mivel a nyugállományba vonulása miatt utolsó alkalommal vett részt az országos tanácskozáson. Megköszönte Drózdik elvtárs eddig végzett odaadó munkáját és jó egészséget, hosszú életet kívánt a BM Tűzrendészet búcsúzó Fejér megyei parancsnokának.

A tűzrendészet országos értekezlete Micskó vezérőrnagy elvtárs válaszadásával és zárszavával ért véget.

Enki nem érzi magát bűnösnek...

AZ MEG SZAZ OLDALNYI kihallgatási jegyzőkönyv, nyomozati megannyi írásos bizonyíték, tanúvallomás és szakértői vélemény tanácsvezető bíró előtt, amikor feltette a szokványos kérdést: „Bűnösnek érzi magát?” ... Horváth János hat nem-mel felelt. Hasonlóképpen válaszolt a per másik három vádlója is: Kürtösi József II., Veszprémi Béla III. és Pető Lajosné IV. vádolt sem érezte magát bűnösnek a terhére rótt cselekményben. Árcius 7-től — megszakításokkal — napokon át zajlott a szó-

Az írásokban bontakozott ki újra a szeptember 18-i esemény, amivel kigyulladt, majd leégett a Ruggyantaárugyár gumipuhító, 25 milliós kár keletkezett és egy dolgozó életét veszítette. Mozás azóta kiderítette: ki, mit csinált, merre volt a tüzet közlő megelőző időszakban. Arra is fény derült, kinek mi lett volna a védelme, de azt miért nem, vagy miért nem úgy látta el, ahogyan volna.

A Ruggyantaárugyári tüzeset ügyében tehát — immár ki tudja hány tüzesetek és a bírósági tárgyalások történetében — ismét a felelőtlenség miatt kerültek emberek a vádlottak padjára. Emberek ellen emelt vádat az ügyészség, akik nagy hozzájárulást és felelősséget kívánó munkabeosztásban dolgoztak. Ők ismerték a technológia lényegét, veszélyeit, tehát jóformán a felelősök, hiszen legtöbbjük hosszú esztendő óta dolgozott a gyár beosztásában, de ezúttal bűnös mulasztást követtek el. Ezek az emberek a tények, bizonyítékok, tanúvallomások, szemle és szakértői vélemények ellenére sem érezték magukat bűnösöknek. Ki-ki a maga módján próbálta bizonyítani vétlenségét — a többiek rovására is —, hogy valamilyen elkerülhető felelőtlenséget követett el.

AZ ÁLLAMTALANSZOR VETTEK RÉSZT oktatáson, s elméletben ki tudja hallgatni, mi a teendőjük tűzveszély, majd tűz esetén, és a bűnös esetben már a gyakorlatban is tanúságot kellett tenniük,

amikor tűz keletkezett gépeiken. Azt is tudták, hogy a kérdéses nap éjjelen a gépbe szorult keverék rendkívül tűzveszélyes, de mégis valamennyien elmulasztották a legfontosabb tennivalókat: a gépben lévő anyag gyors eltávolítását, hűtését és a CO₂-berendezés működtetését. A géphiba, amellyel magyarázni próbálták az esetet — nem meglepő, ettől még nem kellett bekövetkeznie a tragédiának. A technológiai és még inkább a munkafegyelem súlyos megsértése miatt keletkezett a tűz és vált végzetessé.

E sorok írásakor még nem hangzott el a jogerős bírói ítélet a Horváth János és társai ellen indított, különösen nagy kárral járó gondatlan közveszélyeztetés és foglalkozás körében gondatlanul elkövetett, halált okozó veszélyeztetés, valamint különösen nagy kárral járó gondatlan, hanyag kezelés miatt indított bűnügyben. A tanulság szempontjából lényegtelen is, hogy kit, milyen büntetéssel sújt a törvény.

Sokkal inkább elgondolkodtató a vádlottak, de közülük is Veszprémi Béla magatartása. A III. rendű vádlott mindvégig azzal védekezett, hogy neki senki sem mondta, mi a teendője a szeptember 18-ához hasonló esetben. Ő nem tudott semmiféle oktatásról, s ha volt is ilyen, azon nem a részvételt, hanem csak a jelenléti ív aláírását tekintették lényegesnek. A végén attól sem riadt vissza, hogy a sajátkezdő aláírását idegen kéztől származónak mondja — bőre mentése érdekében. Ha mindehhez azt is hozzávesszük, hogy vádlott ugyanabban az üzemben egy ideig csoportvezető, tehát a termelésért és az emberekért egyaránt felelős volt — szükségtelen bármit is mondanunk érvelése helytállóságát és szavahihetőségét illetően.

ENNEK ELLENÉRE, úgy véljük, mégsem ártana, ha a tanulságokat levonva, minden vállalat illetékes sűrűn felülvizsgálja az üzembeli folyó általános és konkrét jellegű oktatás rendszerét, fegyelmét, módszereit és főként annak hatékonyosságát. Ahol ugyanis a dolgozókat a tűzmelegítés általános szabályai és a tűzoltás elemi tudnivalói mellett a technológiával járó legfontosabb tennivalókra is alaposan, sokoldalúan — és főleg lelkiismeretesen, nem pedig csak a formáság miatt — kioktatják, ott nincs lehetőség a mellébeszélésre. De szükség sincs rá, mert az ilyen helyen — éppen az ismeretek, a munka- és technológiai fegyelem szilárdsága következtében — a mulasztás, a gondatlanság egyszerűen nem is okozhat tüzet.

Esorok írásakor Indonéziában a felhatalomhoz jutott jobboldali tábornokok minden eddigi felülmúló „tisztogató” akciókat szerveztek, hogy leszámoljanak a baloldali erőkkel, s az ingadozó rétegeket megfélemlítsék. Suharto tábornok nem is titkolta, hogy személyes utasítására folytatják a jobboldali terrorakciókat.

Ezek az események mélyszéles aggodalommal töltöttek el beállítottak. Indonézia ugyan távol van országunktól, de az indonéz nép antiimperialista harca és a világ haladó erőihez való felsorakozása mégis közel hozta hozzánk ezt a sok ezer szigetből álló országot. Aggodalmunkat fokozza, hogy nemcsak Indonéziából kapunk ilyen híreket. Az utóbbi hetekben több országban is katonai puccsok zajlottak le. Ugyanakkor az amerikai imperialisták kiterjesztik a vietnami háborút. Események egész sorozata bizonyítja tehát, hogy az imperialisták fokozzák támadásait. A legszükségesebb eszközöktől sem riadnak vissza, hogy megállítsák a haladó erők előretörését.

Hazánkban is akadnak olyan emberek, akik nem ismerik fel ezen események mozgatórugóit és a jelenlegi nemzetközi erőviszonyokat, s hajlamosak a világhelyzet pesszimista megítélésére. De mostanában kétségtelenül nem is olyan könnyű eligazodni a nemzetközi eseményekben. Sokszor egyik napról a másikra váltják egymást a feszültebb és enyhébb időszakok, a haladó erők számára kedvező és kedvezőtlen események. Ezek természetesen nem véletlen jelenségek, hanem eléggé bonyolult összefüggések kifejezői. Eppen ezért a pillanatnyi eseményekből még korántsem felelhetjük meg a világhelyzetet. Akár az erőviszonyok alakulását nézzük, akár az imperialisták agresszív lépéseinek mozgatórugóit keressük, több év tapasztalatainak összegezése szükséges. Csakis így ismerhetjük fel azokat az alapvető tendenciákat, amelyek korunk fő jellemzői.

Az MSZMP Központi Bizottságának februári ülése is erre hívja fel a figyelmünket, amikor rámutatott, hogy a világhelyzet alakulásának alapvető tendenciája nem változott. Tovább erősödött a haladó erők főlenye a reakció és a háború erőivel szemben, jóllehet ugyanakkor a nemzetközi helyzet ellentmondásosság fokozódott, a haladó erők fejlődése nem egyenletes, előfordulnak átmeneti megtorpanások, esetenként balsikerek is. Ezek a negatív jelenségek is bizonyítják: az imperialistáknak még van erejük akadályokat gördíteni a haladó erők útjába. A béke és a szocializmus erői azonban az utóbbi időben is, nehézségekkel küszködve is, előre-törnek és erejük nagyobb mint néhány éve.

Az alapvető tendenciák tisztánlátása ezért is rendkívül fontos, mert helyes értelmezésük hozzájárul biztonságérzetünk erősödéséhez. Ez természetesen nem menthet fel bennünket attól a kötelességünktől, hogy a világhelyzet vizsgálatakor gondosan mérlegeljünk minden eseményt. Csak így alakíthatjuk ki a valóságnak megfelelő helyzetképet, amely sok tekintetben összetettebb, bonyolultabb, mint néhány esztendővel ezelőtt.

A nemrég felszabadult országok helyzete is bonyolultabbá, ellentmondásosabbá vált. Sokféle tényezőt kell figyelembe vennünk tehát, ha meg akarjuk érteni, ami ezekben az országokban történik. Még a katonai puccsokat sem vehetjük egy kalap alá mechanikusan.

Az új gyarmatosításról

Az imperialista gyarmatosító rendszer felbomlása már a Nagy Októberi Szocialista Forradalom után megkezdődött. A második világháború után ez a folyamat, meggyorsult, Ázsia csaknem teljesen megszabadult a régi gyarmati igától, és a gyarmatosítók Afrikában is szűk terepre szorultak vissza. Ma már a Föld lakosságának csupán 1,7 százaléka él gyarmati sorban, szemben az 1914. évi 33 százalékkal. A politikailag függetlenné vált országok a legváltozatosabb módon vívták ki szabadságuknak ezt az első eredményét. Ez a fegyveres és a politikai harc különféle formáin kívül arra is kiterjedt, hogy az imperialisták egyes országokból formailag „szabad akaratukból” vonultak ki. Lényegében azonban mindenhol a megváltozott erőviszonyok és a belső felszabadító erők harca kényszerítette kivonulásra őket.

A jogi függetlenség azonban még csak a kezdet. A nemrég felszabadult népek ma is bőrkön érzik a gyarmati rendszer minden átkát, a gazdasági elmaradottságtól kezdve a kulturális és szociális elmaradottsáig. Ezen országok leghaladóbb erői jól látják, hogy a teljes függetlenség iparosítás, korszerű közlekedés, kereskedelem és a szociális, kulturális elmaradottság felszámolása nélkül elképzelhetetlen. Mindehhez viszont jelentős anyagi eszközök, nagyszámú szakember és sok minden más szükséges, de önerőből nem oldhatják meg ezeket a problémákat. Ezért a legtöbb volt gyarmati országban továbbra is megmaradt az imperialista monopóliumok érdekeltsége és hatással van — nem is akármilyen — gazdasági fejlődésére.

Egyes országokban olyan erők kerültek hatalomra, amelyek megelégedtek a formális függetlenséggel és hazájukat most is kiszolgáltatják az imperialistáknak. Másol demokratikus fejlődés indult meg, komolyan vették a gyarmati iga lerázását, és államosítással, a szocialista országok segítségével az igénybevételével akarták megoldani a problémákat. Az imperialisták azonban nyilvánvalóan nem nyugszanak bele, hogy teljesen kiebru-

A katonai puccsok és az új gyarmatosítás

dalják őket. Jól összehangolt, sokirányú támadást folytatnak a teljes függetlenségért küzdő népek ellen, hogy nekik kedvező kormányzat kerüljön hatalomra. A megvesztegetés, a hazafiak életének kioltása, drasztikus gyilkosságok, katonai puccsok, a politikai gengszterizmus minden eszköze megtalálható a fegyvertárukban.

Az imperialisták ádáz erőfeszítéseinek okai világosak. A nyersanyagok miatt és az olcsó munkaerő további kizsákmányolása céljából szükségük van ezekre a gazdaság területekre. Jól bizonyítja ezt egy bizalmas jelentés, amely 1951-ben készült az Egyesült Államok elnöke számára. Idézzünk belőle: „A természetes gumi, a mangán, amelytől az acél termelése függ, a króm, az ón és az ólom lényegében teljes egészében, a réznek mintegy egynegyede, a bauxitnak több mint egyharmada külföldről, többnyire az elmaradott területekről érkezik. Ugyanez vonatkozik az uránérc javarészeire is. Vajon az Egyesült Államok meddig tarthatna fenn helyét a világban, mint ipari nagyhatalom, meddig lenne képes a világ ipari termelésének felét szolgáltatni, ha saját nyersanyagforrásaira lenne utalva? Ha a felsorolt anyagok bármelyikét támadás, lázadás, gazdasági vagy társadalmi összeomlás következtében elvesztenénk, az egyértelmű lenne számunkra a legsúlyosabb katonai vereséggel”.

Az elmaradott országok tehát nyersanyagforrásul, piacul szolgálnak és ezenkívül amelyikükre különböző katonai szerződéseket is rákényszeríthetnek, azok haditámaszpontnak is felhasználhatók.

A sok dicsőítő amerikai cikk ellen ma már világosan láthatjuk, hogy a nedy által kezdeményezett és 1961 működő ún. „békehadtest” milyen célt szolgál. Kifelé persze azt hirdeti, hogy a szervezethez tartozó kikül segítik az elmaradott országok fejlődését hozzájárulnak a kölcsönös megértés már az a tény is, hogy kezdettől a ügyminisztériumhoz tartoznak, mást nyit. A New Statesman c. lap ez éruár 11-i cikkében azt olvashatjuk, hogy Latin-Amerikában, Afrikában mindenhol, ahová csak küldik a t embereit, különböző politikai csoport szervezése a feladatuk, vagyis „... változást, ha úgy tetszik, forradalmi idézni azoknak az országoknak gaz és társadalmi összképében, ahol n nek”.

Érdeemes felfigyelni arra, hogy 46 országban vannak megbízottaik. leg 13 700 fő a szervezet létszáma. Amerikában 17, Afrikában 15, Ázsiában államban tevékenykednek a neokolonizmus ezen ügynökei. A „békehadtest” ver nevű igazgatója „A lándzsá-

címmel könyvet írt a szervezetről. világosan kifejti, hogy a szervezet fő megfelelő politikai légkör kialakítását az Egyesült Államok új gyarmatosítási veinek a segítése. A szervezet ugyan azt állítja, hogy semmi nincs a hírszerzéshez, a valóság a egészen az ellenkezője. Ugyanis a (más kémügynökségek is nagyon j használják a hadtestet. Ezt az egyes radott országok demokratikus képviselői eléggé sokszor bírálják. Eszközök a kémkedés, a népi szervek meg bomlasztása, a partizánellenes akció vezése, demokratikus kormányok al zása egyaránt megtalálható. Szen képet alkothatunk arról, mennyire i deklaráció a szervezet vezetőit az elm országok tényleges szükségletei, ha említjük, hogy 1964-ben 45 országba össze 84 orvost küldtek, pedig e te ken kiküldetés az egészségügyi ellát nagy gyengesége.

A „békehadtest”, úgy látszik, jó gálja az imperialisták terveit. Az E Államokban 1964-ben hozzákezdte olyan részlegének a létrehozásához, nek az amerikai monopóliumok ter dedését kell közvetlenül előmozdítani nek szervező bizottsági elnöke Da ckefeller, a bizottsági tagok pedig csak egytől egyig üzemeltetnek. Az sult Államok külügyminisztériuma egyidejűleg szorgalmazza, hogy más rialista országok is alakítsanak i szervezeteket. Ehhez segítséget kapn hány ún. sárga szakszervezettől é

közi szervétől. Afrika több országá-
ldául ún. „szakszervezeti tanács-
működnek, az amerikai „békehad-
vékenységéhez hasonló módon.

Illúziók és a valóság

lszabadulás rohamos üteme, a poli-
ggetlenség kivívása általános lelke-
váltott ki a fejlődés útjára lépett
ekből. S ezen nem is csodálkozha-
ülönősebben, hiszen csupán Afriká-
0 évig uralkodtak a nyugat-európai
zadások, katonai erővel kényszerít-
népekre a gyarmati igát. Érthető,
már a jogi önállóság elnyerése is
állomás volt történelmükben nem-
nemzeti fejlődésük, hanem a nem-
politika szemszögéből is.

sszú ideig semmibe sem vett népek
elői az ENSZ-ben és más nemzet-
szervezetekben is szerephez jutottak,
aik rövid idő alatt világpolitikai té-
ké váltak. Az Egyesült Államok
s simán működő ENSZ szavazógépe-
; szétesett ezzel.

iszonylag gyors első győzelmek és a
ható nemzeti egység, a nemzetközi
ában betöltött szerep fokozta a vá-
a gyarmatosítás következményeinek
magfokú elmaradottságnak a felszá-
ára. A felszabadult országok több-
elentős lépéseket tett a gazdasági és
urális élet fellendítésére. Az építés
i sikerei több országban is lehetővé
bizonyos illúziók kialakulását. A si-
nyomán és azok hatására bizonyos
ig lebecsülték az imperialista neo-
alizmus erejét, tevékenységének ha-
zóságát. Ebben persze szerepe volt an-
s, hogy nem ismerték kellően saját
leiket és lehetőségeiket. A szocia-
országok — erejükhöz mérten — je-
segítséget adtak ugyan, de ez kevés-
zonyult.

elszabadult országok egységtörekvé-
: első sikerei ugyancsak hozzájárul-
: említett illúziók kialakulásához. Az
zsiai országok nemzetközi tanácsko-
uralkodó volt az antiimperializmus
ne. Az afrikai egységsszervezet meg-
lása pedig bátorítást adott arra, hogy
erővel gyorsabban leküzdhető az
adottság. Több ázsiai, afrikai ország-
963—64-ig sorozatosan nagy sikere-
tek el a belső jobboldali erők elleni
an, haladó, demokratikus intézkedé-
léptettek életbe. Különösen Algéria,
a, Guinea, Mali volt igen tevékeny

segtelen tény — s ezt még egyszer
ülyözöm —, hogy az elért eredmé-
vitathatatlanul nagy horderejűek
az sem változtat, hogy a lehetőségek
tetében illúziókat tápláltak. De ezek-
z illúzióknak tulajdoníthatjuk azt is,
nem számoltak eléggé a jobboldali
megélenkülésével, az imperialisták
; húzásaival vagy drasztikus beavat-
aival. Egy kissé eltemették az impe-
must, vagy felültek a demagóg nyu-
szólásoknak, jöllehet, az utóbbi idő-
több jel mutatta az imperialisták ag-
vív lépéseinek megélenkülését. Némely
gban a belső ellentétek is éleződtek.
l a nemrég felszabadult országok zö-
n még mindig a hadsereg a leger-
tebb erő, egy-egy katonai puccs vi-
lag gyorsan eredményezhet hatalmi
zásokot, mint az utóbbi fél évben ez-
már sok esetben tapasztalhattuk. De
a katonai puccsok nem azonos cé-
törekvések eszközei voltak, ami a
rét megítélés szempontjából rendki-
fontos

Ghana, Indonézia

Az eddigi tapasztalatok szerint ebben a
két országban egyértelmű az imperialisták
szerepe a jobboldali puccsok győzelmében.
Az események konkrét alakulásában ter-
mézetesen sok különbség is van.

Ghanában a Nkrumah elleni korábbi há-
rom fegyveres merénylet is tanúsítja, hogy
a neokolonialisták és belső ügynökeik már
régebben is megpróbálkoztak a hatalom
megszerzésével. Maguk a nyugati lapok
fecsegik ki, hogy a katonai puccsot Angli-
ában kiképzett ghanai katonatisztek szer-
vezték. A New York Herald Tribune egy
február 28-i cikkben azt is megírja, hogy
számítanak Ghana, Anglia és az Egyesült
Államok kapcsolatainak javulására. „Az-
zal, hogy visszavonul az aktív külpoliti-
kától, Ghana kényelmesebb ENSZ-part-
nerré válhat az Egyesült Államok számá-
ra.” Kommentár nélkül is világos, hogy
az aktív külpolitikától való visszavonulá-
son az antiimperializmus feladását értik.
Ehhez belpolitikában hozzájárul a magán-
tulajdon visszaállítása, a nyugati gazda-
sági „segítség” korlátlan beáramlásának
szilárdra tétele. Mindez együtt lehetővé
teszi a neokolonializmus szabad behato-
lását. Az USA most nagy gyorsan élelmi-
szer segítyt is akar küldeni, holott Nkru-
mah idején ugyanezt megtagadta.

Nem téveszthetjük szem elől, hogy az
imperialista „békehadtest” ügynökei, szö-
vetségben a belső reakcióval, kihasználva
az ország gazdasági nehézségeit, demagóg
módon Nkrumah ellen uszították a lakos-
ságot. Nkrumah személyét a változások
után is megpróbálják bemooskolni, min-
denféle korrupt diktátornak kikiáltani. De
még a francia Le Nouvel Observateur c.
polgári lap is vitába száll ezzel, és azt
bizonyítja, hogy Nkrumah szilárd meggyö-
ződésű forradalmár volt, aki gyorsítani
akarta országa fejlődését, csak nem szá-
molt eléggé a feltételekkel. Ezért is támo-
gatja Guinea, Mali és Szudán is a meg-
buktatott elnököt.

Indonéziában az előzmények ismertek.
Egy hosszabban elhúzódo katonai puccsról
van szó, amely 1965. október 1-gyel vette
kezdetét. Az október 1. óta kibontakozott
jobboldali terror és a fanatikus uszítással
egybekapcsolt demagógia 1966 elején
alábbhagyott és úgy látszott, hogy a hata-
lom megszilárdul Sukarno kezében. Na-
sution hadügyminiszter leváltása és félre-
állítás, de más események is ezt erősí-
tették. Már akkor is sejthették azonban,
hogy a hadsereg jobboldali vezetése, ha
engedett is, még korántsem adta fel a
harcot. Sorozatosan szabotálták az elnök
utasításait és várták az alkalmat a vissza-
vágásra. Talán nem túlzás, ha a februári
helyzet alapján úgy fogalmazunk, hogy a
nagy erőpróba még hátra volt.

A rendelkezésre álló kevés anyag bir-
tokában még korai lenne Sukarno szere-
pének pontos tisztázása. De a jelek szerint
az elnök lavirozása és időhúzás segítette
az indonéz haladó erők szétforgácsolá-
sában, passzivitásuk fenntartásában és ezzel
súlyos vereséget okozott, mivel a fegyve-
rek birtokában levő jobboldali katonai
erőknek időt adott a véres terrorakcióra.

A nyugati lapok a hatalomra került tá-
bornokokat úgy mutatják be, hogy fő gond-
juk a kommunisták felszámolása, és szinte
tapsolnak ehhez. A Times hangot ad an-
nak az imperialista várakozásnak, hogy In-
donézia felhagy az antiimperialista poli-

tikával. A New York Times biztató jelen-
ségnek veszi az Indonéz Kommunista Párt
felszámolására tett intézkedéseket és azt,
hogy Nasution újra nagyobb szerephez jut,
mert ez befolyással lehet az indonéz bel-
és külpolitikára. Már tavaly ősszel több
jel mutatta az amerikai kémszervezet sze-
repét az indonéz eseményekben. Most ma-
guk az amerikai lapok utalnak arra, hogy
a CIA azóta is kapcsolatban volt a jobb-
oldali katonai erőkkel.

Nigéria, Szíria

E két országban január 15-én és február
23-án zajlottak le a katonai puccsok. Jel-
legük azonban nem azonos a fentebb is-
mertetett ghanai és indonéz eseményekkel.
Persze, ezek sem voltak teljesen egyfor-
mák. De közös vonásuk, hogy haladóbb
irányzat került hatalomra az eddig ural-
mon levőnél.

Nigériában is működtek olyan erők,
amelyek angol befolyás alatt jobbra toló-
dást szerettek volna. Egyébként Nigériát a
brit politikások mint a nemzetközösség ka-
tonai oszlopát emlegették. Az ország la-
kossága 56 millió, a hadseregének létszáma
8000 fő. Sajátos helyzetű ország, a regio-
nális szervezeti felépítés, a törzsi ellenté-
tek sok problémát okoztak. A január 15-ig
hatalmon levő erők olyan korrupt módon
tevékenykedtek, hogy ez nagymértékben
kiváltotta a tömegek felháborodását és a
hadsereg egyes tisztjeinek ellenállását.
Ugyanakkor angol támogatással a jobb-
oldali irányzatú pártok és más tisztek cso-
portja is szerette volna megkaparintani
a hatalmat. A belső erők harcában végül
is az Ironsi tábornok vezette haladó törek-
vésű katonai csoport kerekedett felül. Eb-
ben nagy szerepe volt a néptömegek tá-
mogatásának.

Még nem látható a teljes kibontakozás,
de egyes lépések azt mutatják, hogy Ni-
gériának a brit nemzetközösséggel való és
eddig igen szoros kapcsolata gyengül.

A Szíriában lezajlott események során a
katonai puccsal a Baath Párt jobboldali
szárnyát váltotta fel a párt hatalomra ke-
rült balszárnya. Szíriában sajátos szerepe
van a Baath Pártnak. Nemzeti összefogást
akar jelképezni és különböző rétegeket egy-
ségbe foglalni. Ez azonban a társadalmi
ellentmondások miatt nem sikerülhetett,
harc folyt a jobb- és balszárny között. Az
eddig uralmon levő jobbszárny meg akarta
tisztítani a hadsereget a baloldali tisz-
tektől. Ezek megelőzték ezt és Dzsedid tá-
bornok vezetésével kezükbe vették a ha-
talmat. Egészében tehát olyan belső harc
vezetett a katonai puccshoz, amely az
előzőnél haladóbb irányzatot segített ural-
lomra.

A nemrégiben lezajlott katonai puccsok tény-
leges szerepének megismerése is bizonyítja
pártunknak a nemzetközi helyzetről való érté-
kelése helyességét, vagyis általánosságban
a haladó erők vannak előnyben. Ebben
nagy szerep jut a nemrég függetlenné vált
népeknek. De az imperialisták újabb és újabb
erőfeszítéseket tesznek az események visszá-
jára fordítására. A tények konkrét ismeretében
láthatjuk, hogy időlegesen néha érnek is el
sikereket. De a történelem kerekét nem lehet
visszafordítani. A neokolonializmus még veszé-
lyes, még sok szenvedést okozhat a népeknek,
de kudarcra biztos.

Szabálysértési eljárásaink

gyalás során hozzák meg demit döntést. A tárgyalás tárgyaláson kívüli eljárás kétharmad—egyharmad; általában megfelelő. Ez a állapítás azonban nem mennyi megyére érve Csongrád, Győr, Pest és megyékben például az többségét tárgyaláson kívüli eljárás el, Békésben és Haj vizsont éppen ellenkezője az eseteket nem unifor hatjuk, és csak differenciálható el, hogy az eljárás melyik formáját alkalmazzák mégis szükséges lenne az egy gyakorlat fokozottabb erősítésére, mivel egy-egy területen belül nem ritkán a járási hatóságok is eltérő módszereket alkalmaznak.

Elővezetés elrendelés 1964. évi 29-hez képest csak 15 alkalommal vált szükségessé, és kedvező, hogy tárgyaláson kívül hozott határozatok ellen benyújtott kifogások száma 347-ről 225-re csökkent.

Úgy vélem azonban: a szabálysértési tevékenység nem mindenütt vált szervezetté a tüzrendészeti hatóságok munkájának. Több helyen értékelik megfelelően az időszak szabálysértési ügyintézését, s nem vonták meg a megfelelő következtetéseket. Nem elemzik megfelelő statisztikai adatokat, s olykor a szabálysértések megelőzését célzó hatékony intézkedések is elmaradnak.

Hamamosan megjelölés az új kódex

Mindezt azért vetjük fel mert közeljövőben új Szabálysértési Kódex jelenik meg, ez fokozottabb igényt támaszt a hatóságokkal szemben. A kódexről kellő időben tájékoztatni fogják az elvtársak már most fel kívánom hívni a figyelmet néhány kérdésre.

A szabálysértési törvény vezet a fokozottabb pre-erőnyesítéses céljából az elvtársaknál jóval magasabbra emelve a felelősséget a tüzrendészeti hatóságok részére a kiszabható bírság összegével is biztosítani kívánja a dolgozókat az eddiginél magasabb tartózkodásukat a szabálysértések elkövetésétől. Mindezt azonban az érdemi döntést megalapozó eljárási szabályzatok az eddiginél jóval nagyobb körültekintést, megalapozottabb differenciálást tesz szükségessé.

A nagyobb jogkörrel járó fokozottabb kötelezettségek megkövetelik, hogy parancsnokok alaposan értékeljék, és értékeljék a tüzrendészeti hatóságok tevékenységét, s ellenőrzéseiket az eddiginél nagyobb segítséget nyújtsanak az ügyek színvonalasabb megoldásához.

Dr. Félix László
t. ale

ban annak következménye, hogy a parancsnokságok határozottabban kérték számon a használati szabályok megtartását. Azt az alapelvet kívánták érvényre juttatni, hogy elsősorban a vezetők érezzék át jobban a felelősségüket, és az eddiginél fokozottabb igényt támaszunk velük szemben. Ennek következményeként a lefolytatott 5132 eljárás közül 1372-ben — tehát az esetek több mint 25%-ában — vezetők ellen kezdeményeztek eljárást.

Az elmúlt év során következetesebben léptek fel azokkal szemben, akik a megelőző szabályok megszegésével tüzet okoztak, de ezt a nyomozható-ság nem nyilvánította büncselekménynek. 1586 ilyen eset fordult elő, mégpedig többségükben lakóházi tüzek kapcsán.

Nem mindenütt élnek a lehetőséggel

A nagyobb következetesség ellenére azonban a hatóságok egy része nem él megfelelően a szabálysértési eljárás adta lehetőségeikkel, és olyan esetben sem kezdeményeznek eljárást, amikor a tüzrendészet érdeke megköveteli. Néhány I. fokú hatóság nem egyforma súlytal lép fel a szabálysértőkkel szemben. Előtorodul az is, hogy bár ellenőrzéseik során észrevételezik a szabálytalanságot, mégsem járnak el a szabálysértők ellen, mint például a vasvári, sárvári, marcali, bicskai, várapalotai, zirci és devecseri I. fokú hatóságok esetében tapasztaltuk.

Jóllehet a szabálysértési feljelentések számának országos csökkenése mindenképpen kedvező jelenség, néhány megye esetében mégsem tekinthetjük reálisnak. Így például Bács, Borsod, Fejér, Somogy és Vas megyékben — véleményünk szerint — nem kizárólag az elkövetett szabálysértések számának csökkenése miatt indítottak kevesebb eljárást. Ilyen vonatkozásban különösen kirívó, hogy Nógrádban mindössze 57 eljárást folytattak le. A szécsényi, valamint a pásztori I. fokú hatóság az elmúlt év IV. negyedévében egyetlen esetben sem járt el, és egész évben csupán 5, illetéleg 4 szabálysértési ügyük volt. Úgy gondoljuk, ez nem vall valami nagy következetességre.

Az is feltűnő, hogy a társ-hatóságok, a középírányító és felügyeleti szervek az elmúlt év során egyáltalán nem, vagy csak igen kis százalékban tettek feljelentést az általuk észlelt szabálytalanságokról, holott közvetlen hatáskörükbe tartozik a nyilvántartásba nem vett létesítmények felügyelete és ellenőrzése. A tüzrendészeti bizottságok ilyen tevékenysége valamivel kedvezőbb, de — megítélésünk szerint — bejelentéseik ugyancsak nem tükrözik a tényleges helyzetet.

Hatóságaink az eljárások során — az országos statisztika tanúsága szerint is — jobban differenciáltak, bátrabban alkalmazták a szabálysértési ügyeknek figyelemmeljesítendő megkülönböztetését, ugyanakkor súlyosabb esetekben magasabb pénzbírság kiszabásával igyekeztek megfelelő visszatartó hatást elérni. A lefolytatott 5132 eljárás közül — ugyanis az ügyek csaknem 20%-ában — 1146 esetben a pénzbírság kiszabásának mellőzésével vagyis figyelmeztetéssel zárták le az ügyet, illetve a szabálysértési eljárást megszüntették. Hatóságaink 3796 pénzbírságot megállapító határozatot hoztak. Az 1964. évi 132 Ft-os átlaghoz képest az egy főre kiszabott bírság összege 138 Ft-ra emelkedett, ami figyelembe véve a megszüntetett határozatok számát, megfelelő differenciáltságra utal. Ez az arány megyénként, sőt a megyékben belül járásonként sem egységes, mivel a hatóságok egy része alig, vagy ellenkezőleg túlzott mértékben él a bírságolással, vagy az ügyeknek figyelmeztetéssel való megszüntetésével.

Kialakulóban a helyes arány

A szabálysértési hatóságok ügyintézését, az ügyek előkészítését megfelelően tartjuk. A tárgyalások, valamint a tárgyaláson kívüli eljárások helyes aránya is kezd kialakulni. Jobban érvényesül, hogy súlyosabb esetekben, tüzessettel kapcsolatosan, továbbá a vezetők, valamint a tsz-elnökök ügyében az adminisztratív úton, hanem tár-

A tüzrendészeti szervek a dolgozók oktatásával, figyelmeztetésével együtt, az elmúlt évben is megfelelően éltek a szabálysértési eljárás nyújtotta lehetőségekkel. Mint szabálysértési hatóságok egyébként az elmúlt évek során megfelelő gyakorlatunk szerint tevékenységük fő irányban fejlődik, bár általában nem jogvégzett elvtársak folytatják le az eljárásokat.

Hatóságaink többsége helyesen alkalmazta azt a jogpolitikai alapelvet, hogy a cselekmény súlyának, az elkövető személyi körülményeinek figyelembevételével — a további megelőzés érdekében — hozzák meg érdemi döntésüket.

215-tel kevesebb eljárás

1965-ben 5312 feljelentés érkezett hatóságainkhoz és ezek közül 5132 esetben folytattak le eljárást. A feljelentések 407-tel, a lefolytatott eljárások száma 215-tel csökkent. A csökkenés általában helyesen tükrözi az ország tüzrendészeti helyzetének további szilárdulását. Ez különösen a mezőgazdaságra vonatkozik, mivel itt a lefolytatott eljárások száma 445-tel volt kevesebb a tavalyinál. Az elmúlt évben 1696 volt a mezőgazdaságban elkövetett szabálysértések száma. E területen hatóságaink következetes intézkedései, a dolgozók oktatására tett erőfeszítések, s nem utolsósorban a tüzrendészeti bizottságok egyre eredményesebb tevékenysége kétségkívül kedvezően éreztetik hatását a tüzrendészeti fegyver megszilárdulásában. Lényegesen kevesebb volt az aratás, cséplés, valamint a behordás időszakában elkövetett szabálysértések száma. Az is kedvező, hogy a termelőszövetkezetekben előfordult szabálysértések is 236-tal csökkentek. Nem megnyugtató viszont, hogy még mindig 1230 szabálysértést követtek el a tsz-ekben.

Az általános csökkenés ellenére — eltérően a mezőgazdaságtól — kis mértékben emelkedett az ipari szabálysértések száma és jelentősen a lakóházi jellegűeké.

Az iparban 1789 szabálysértési eljárást folytattak le, 85-tel többet, mint 1964-ben. Ez elsősor-

a statisztika tükrében

yszerű
közökkel
TLETESEN

NÓGRÁDI Tűzvédelem

A MEGYEI TŰZRENDEZETI BIZOTTSÁG TÁJÉKOZTATÓJA - 1966. II.

Megjelent a Nógrádi tűzvédelem 2. száma

ASODÍZBEN jelentette meg tájékoztatót a Nógrád megyei tűzrendészeti bizottság. A négy oldalas, a megye olvak körében máris népszerűvé vált tájékoztató ismét ötletes, változatos, rövidekkel és a fotóillusztrációval irányítja a figyelmet az időszak jellegének megfelelő tűzrendészeti kérdésekre.

ASODÍZBEN jelentette meg tájékoztatót a Nógrád megyei tűzrendészeti bizottság. A négy oldalas, a megye olvak körében máris népszerűvé vált tájékoztató ismét ötletes, változatos, rövidekkel és a fotóillusztrációval irányítja a figyelmet az időszak jellegének megfelelő tűzrendészeti kérdésekre.

tájékoztató belső oldalán kiváló mun-

kát végző tűzrendészeti előadókat népszerűsít *Dicséretet érdemelnek* cím alatt; a *KTSZ-ek tűzvédelme* című írás a kapcsolatos javulásról ad számot, s egyúttal a magatartási szabályok fontosságára hívja fel az e területen dolgozók figyelmét.

Ugyanitt *Kun Zoltánnak*, a megyei tanács vb ipari osztálya főmérnökének rövid nyilatkozatát, mellette pedig az Anicsa-pusztai, súlyos kárt okozott tüzesetet kommentálja tömören.

Az *Ég a bolt* című írás fényképekkel szemlélteti, mi okozhat tüzet a kereskedelmi egységekben, a *Fűtsünk helyesen*ben pedig a fűtés alapvető szabályait idézi.

A hátsó oldalon a bujáki és berkenyei szertárépítés néhány körülményéről számol be röviden; *Megfigyeltük* címmel hasznos összegezését adja az ellenőrzések legáltalánosabb tapasztalatainak; ugyanígy ismer-

teti a tűzjelzési tudnivalókat, s mint legutóbb, a rejtvényfejtők ezúttal is itt találják a fejtőrt.

A CÍMOLDALON *Értékeinkért, életünkért* cím alatt *Pothornák József*, az MSZMP KB tagja, a Nógrádi Szénbányászati Tröszt igazgatójának írását olvashatjuk, amit a következőkben teljes terjedelmében közlünk:

„Az MSZMP Központi Bizottságának 1964. decemberi határozata gazdasági feladatként határozta meg: úgy folytassuk a szocialista alapok erősítését, hogy az utóbbi évek során kialakult és a népgazdaság helyzetét, fejlődését kedvezőtlenül befolyásoló tendenciákat megváltoztassuk.

Nem lehet vitás, hogy a népgazdaság helyzetét, fejlődését kedvezőtlenül befolyásoló körülmények közé tartoznak az országot ért elemi csapások, nem utolsósorban a több millió forint kárt okozó tüzesetek is.

A közelmúltban nyilvánosságra került az 1966. évi népgazdasági terv, amely leszögezi, hogy a második 5 éves tervet — ha kisebb eltérésekkel is — teljesítettük.

Az ipari termelés 48 százalékkal, a mezőgazdasági termelés 12—14 százalékkal, a reálberek 9 százalékkal emelkedtek, annak ellenére, hogy a hazánkat ért elemi csapások — árvíz, száj- és körömfájás —, a nagy kárértékkel járó tüzesetek bizonyos mértékben befolyásolták a népgazdasági terv teljesítését. Mindezek azt bizonyítják, hogy a gazdasági vezetőknek a tervek teljesítése mellett komoly gondot kell fordítaniuk azokra a tényezőkre — tehát a tüzesetekre is —, amelyek a már megtermelt értékek pusztulását, ezáltal a népgazdaság károsodását vonhatják maguk után.

Megyénk, így a Szénbányászati Tröszt területén is több milliót fordítottunk rekonstrukciókra, amelyek közvetlen, vagy közvetett módon kihatással voltak a vállalatok, üzemek, intézmények tűzrendészeti helyzetének javulására, és a tüzesetek számának, kárértékének csökkenésére vonták maguk után.

Szakítani kell azzal a helyenként kialakult nézetekkel és szemlélettel, amely szerint a népgazdasági tervek teljesítése és a tüzesetek elkerüléséhez szükséges megelőző tűzrendészeti előírások megtartása vagy megtaggatása ellentétes egymással.

E nézet helytelen voltát több konkrét példa is igazolja, amelyekért nem is kell messzire menni. Elegendő utalni arra, hogy a Salgótarjáni Acélárugyárban, a Zománcipari Műveknél komoly haladás mutatkozik a megelőző tűzrendészeti szabályok megtartásában anélkül, hogy ez a termelés rovására menne; de meg lehetne említeni több, — a Tröszt felügyelete alá tartozó bányüzemet is.

Biztos vagyok benne, hogy magam és a többi gazdasági vezető is a párt- és kormányhatározatoknak teszünk eleget, ha a jövőben fokozottabban teljesítjük tűzrendészeti vonatkozású kötelezéseinket.”

versenyrésztétel — mint ISZM-feltétel

Az elmúlt évek tapasztalatai alapján a KISZ Központi Bizottsága ez évben is hirdette az „Ifjúság a szocializmusért” mozgalmat.

Mint ismeretes, a mozgalomnak az a célja, hogy lehetőséget és kellő segítséget on a szocialista építésben részt vevő fiatalok neveléséhez, tanulásához, munkához, kulturális és sportvonalozású fejlődéséhez. Követelményei: a napi munka sületés elvégzése; plusznormák vállalása; a párt eszméinek megismerése, terjesztése; a politikai és szakmai ismeretek, valamint az általános műveltség állandó emelése; továbbá a rendszeres testedzéssel elérni, hogy a mozgalom résztvevői minél egészségesebb, munkabíróbb emberek legyenek.

A KISZ KB Titkárságának állásfoglalása tűzrendészeti vonatkozásban is lehetővé teszi a mozgalomhoz való csatlakozást, miután a házi, illetve a járási tűzoltóversenyen való részvétel beszámít az egyik követelmény — a testedzés — teljesítésébe.

Az „Ifjúság a szocializmusért” mozgalomba a házi és járási versenyeken részt vevő KISZ-tagoknak és a szervezeten kívüli fiataloknak a helyi KISZ-alapszervezettel kell jelentkezniük. A mozgalom három alapkövetelményéből a testedzéssel kapcsolatos feltételeket a község házi tűzoltóversenyén, vagy a járási tűzoltóversenyen is lehet teljesíteni.

A járási versenyen, a szabálynak megfelelően, egy községből 1 ifjúsági raj (fiúgy leány) vehet részt, míg a házi versenyeken korlátlan számban indulhatnak ifjúsági rajok. A normaidőn belüli versenyszerelésekért a résztvevők igazolást kapnak, amelyet házi verseny esetén a községi, járási verseny esetén pedig a járási pártcsnok állít ki és juttat el a helyi KISZ-szervezet vezetőségéhez.

A mozgalom egyéb követelményeinek értékelését a helyi KISZ-szervezet tagfűlése és vezetősége végzi el és év végén dönt az ISZM-jelvény arany vagy ezüst díjazásának odaítéléséről, attól függően, hogy a vállalt feladatokat milyen minőségben hajtották végre.

Szerelési norma

Lajtífecskendő fiú	35 mp
Lajtífecskendő leány	35 mp
Kocsífecskendő fiú	62 mp
Kocsífecskendő leány	66 mp
Vízvezetékéről osztottsugarú szerelés fiú	70 mp
szerelés leány	75 mp
400-as kismotorfécskendő fiú	66 mp
400-as kismotorfécskendő leány	73 mp

A technikai tűzvédelem néhány problémája

A technikai tűzvédelem jelentőségének növekedése

A termelés növekedése, különösen az iparé, az anyagok eszközök és építmények fokozott koncentrációja érhetően nagyobb tűzveszéllyel is jár.

Ebből a felismerésből a fejlett iparú és építőiparú országokban igen nagy apparátussal és technikai felszereléssel működő tűzállósági laboratóriumokat létesítettek a technikai tűzvédelem hatékonyabbá tételére. E laboratóriumok egyidejűleg látnak el kutatási és vizsgálati feladatokat.

A kapcsolatos hazai lehetőségek még eléggé korlátozottak, bár a témakörben járatos szakemberek előtt jól ismert a fejlesztés szükségessége. Némileg — s inkább a jövőt illetően — biztató helyzetet teremtett azonban, hogy az elmúlt években megalakult a BM TOP műszaki fejlesztési osztálya, az EMI-ben a tűzállóság-vizsgáló-, a NIM-hez tartozó MÜKI alkalmazástechnikai osztályán pedig az éghetőség-vizsgáló csoport.

A technikai tűzvédelemmel kapcsolatos főbb kutatási tárgyköröket nagyjából a következőkben foglalhatnánk össze:

1. A tűz kockázatának elemzése, statisztikai értékelése:

- a) a tüzesetek gyakorisága az ipari és mezőgazdasági- lakó- és középületekben; tárolási épületekben, egyéb területen; járművekben (főbb változataiban);
- b) a tüzesetek által okozott kár emberéletben; anyagban; berendezésekben; épületben;
- c) a tüzelelkezés okának felderítése; technológiai; természeti (vilámcsapás); egyéb körülmények.

2. A tüzterjedés elemzése:

az épületben vízszintesen és függőlegesen; az épületek között; szerkezeti és egyéb hibából;

3. A tűz várható időtartamának elemzése:

az éghető anyag mennyiségének, tárolásának stb., valamint a levegő hozzájutásának, továbbá a szóban forgó objektum méretadatainak függvényében.

4. A tűzoltás hatékonyságának elemzése:

a tűzoltóegységektől való távolságtól, felszereltségük mobilitásától, várható beavatkozásuk eredményességétől függően.

5. Az épület állékonysági időtartamának elemzése:

az építési anyagok éghetősége és gyülekonysága az épületszerkezetek tűzállósági határértékének függvényében, a biztonságos élet- és vagyonmentés érdekében.

Manapság különösen nagy jelentősége van a témakörbe tartozó feladatok felmérésének, mivel most készülnek a távlati kutatási, fejlesztési tervek. A tűzvédelemben járatos szakemberek előtt nem kell hangsúlyozni az 1-3. pontokban részletezett feladatkörök jelentőségét, áttekintésük azonban szembetűnően tanúsítja, hogy egyes témák nálunk még mennyire feltáratlanok.

A tűz várható időtartamának alakulása és ezzel kapcsolatban a tűzoltás hatékonyságának értékelése a megjelölt témák között is kiemelt fontosságú. Az említett tárgykört ma már valósággal tudományának tekintik számos külföldi tűzvédelmi kutatóintézetben, hazánkban viszont még a szakirodalomuk sem eléggé ismert.

Az 5. pontban összefoglalt témakört illetően valamelyest kedvezőbb a helyzet. A magyar kutatás ugyanis számottevő eredményeket ért el az anyagok (beleértve a műanyagokat is) éghetőségi és gyülekonysági, illetőleg az épületszerkezetek tűzállósági határértékének vizsgálataiban. E téren a hazai szakértők csoportját a KGST-hez tartozó országok vonatkozásában szerénytelenség nélkül is kezdeményező szerepet vállalhat.

A tűzvédelmi kutatás közvetlen és távlati feladatai

A kutatási feladatok meghatározásakor — véleményem szerint — fokozott mértékben szem előtt kell tartanunk a 2-4. pontban megjelölt kutatási tevékenységet.

Egységes eljárások kidolgozása szükséges az éghetőség és a gyülekonyság pontos megállapítására és annak biztosítására, hogy (minden új anyag alkalmazása, vagy a hagyományos anyagok újszerű felhasználása esetén) mégfelelően elvégezhesek a hatósági ellenőrzések során elrendelt kötelező vizsgálatokat. Ugyanakkor a MÜKI-ben és az EMI-ben is fel kell készülni az ilyen vizsgálatokra.

Az építőipar jelenlegi gyors fejlődési ütemével igen sok új szerkezet és megoldást alkalmaznak. Helyes, ha ezek tűzbiztonságát minden esetben (a tervezés időszakában, vagy az új épületszerkezet ipari méretű felhasználása előtt) alaposan megvizsgálják. Ez azt is jelenti egyben,

hogy a véleményező-engedélyező tűzrendészeti hatósági szerveknek ajánlatos nagyobb figyelmet fordítaniuk a létesítmények építészeti, szerkezeti megoldásaira, a felhasznált építési anyagokra, tűzbiztonsági kelményeik megtartására.

Az ilyen célú vizsgálatokat az EMI-ben végzik. Ezzel kapcsolatban érdeklődésre tarthat számot, hogy 1965 óta új kutatási területként a számítási módszerek kidolgozásán munkálkodunk, amelyek részben — egészen helyettesíthetik az épületszerkezetek tűzállósági vizsgálatait.

Az ezzel összefüggő témakör elmélyült kutatása rendkívül előnyös gazdasági kilátásokkal kecsegtet, hiszen a vizsgálatok eredményétől hatjuk, hogy a hazai tüzek gyakoriságának és jellegzetességeinek ismerete alapján megállapíthatjuk a káresetek reális kockázatát. Ez nagy segítséget nyújthat a következők eldöntésében:

Milyen mértékben célszerű a tűzálló objektumok létesítése, vagy olcsóbb megoldást választani, akkor a bekövetkező tüzek milyen mértékben okozhatnak. Természetesen csappert sem könnyű megteremteni a gazdaságosság és a tűzbiztonság érdekeinek ilyen összhangját, hisz a dolog természetéből adódóan például eléggé nehéz matematikai formában meghatározni, hogy a tűzoltás milyen mértékben csökkentheti az égés időtartamát.

Ugy vélem azonban, feltétlenül érdemes munkálkodni ezen a téren, és remélem: a tűzoltóság szakemberei is több segítséget adnak ehhez.

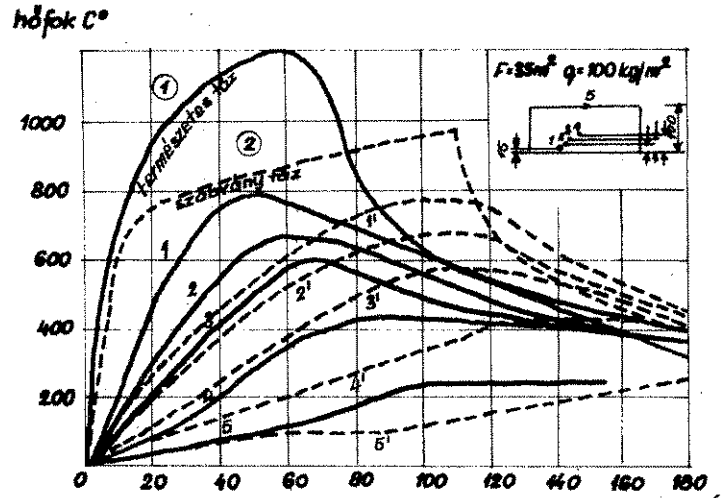

2. ábra

Jelenleg ugyanis az objektumok tervezésekor a várható beavatkozás mértékét még nem veszik számításba, tehát elvileg úgy tekintik, mintha halálos lenne, ami nyilvánvalóan téves elképzelés, és ellentétben áll a gyakorlati tapasztalatokkal. Persze az említett szemlélet megváltoztatásához a mostaninál pontosabb adatok szükségesek.

A tűz várható időtartamának megállapítása

Mint már említettem, ez a kérdés a kutatási feladatok között is emelt jelentőségű. Ugyanakkor segítséget jelent, hogy ma már ismerünk olyan külföldi eredményeket, melyek alapján szinte előre jelezhetjük a hazai kutatás irányát és megadható a munkaprogramja.

Mindenekelőtt a természetes tüzek lefolyását kell elemeznünk. Számtalan tanulmány készült ilyen célú megfigyelésekről és kísérletekről, s az ezekben közölt értékelések alapján megállapíthatjuk, hogy egy létesítmény valamely helyiségében a leginkább jellegzetes pontokon mérhető hőmérséklet jellemzők a tüzesetre. E hőmérséketek időbeli alakulása szelvényként „leírja” a tüzet a szakember számára.

A célszerűen, grafikusán megadott időhőmérsékleti görbék „futnak” elemzéséből azt a megállapítást szűrhetjük le, hogy a tűz határjellemző szakaszra osztható, miként az 1. ábrán láthatjuk.

Az ilyen jellegű görbék az alakulása minden tűznél és szinte minden ponton más és más. Kérdéses, vajon lehet-e és szabad-e valamilyen közös alapra hozni a különböző időtartamú és hőfokú tüzeseteket? A válasz erre igennel válaszolt, mégpedig olyan értelemben, hogy az épületek vagy egyes helyiségeknek fő vizsgálatait ért káros hatások terjedésében beszélhetünk a különböző jellegű tüzek egyenértékűségéről.

Ennek igazolására a 2. ábrát mutatom be, amelyen jól látható, hogy ugyanolyan szerkezetben (adott esetben fűdémcemezen) a különböző jellegű tüzekkel leírt (1 és 2 jelű) tűz hatásának kitett lemez beüszése (lásd az 1,5-2,5-3,5-3,5 cm-re levő mérés helyeket) a maximális hőmérséklet időben ugyan eltérő, de azonos értékek jelentkeznek esetében, ha a jellegű görbék íveszálló ágainak 600 °C-os pontjától balra a görbe alatti területek egyenlők. Megjegyzendő, hogy a görbék leírásánál a 600 °C alatti hőfokok nem jelentenek további káros elváltozást. Az e területek egyezősége esetén fennálló hatásegyenlőség lehetővé teszi a programgörbékét. Ez tette jogosulttá a laboratóriumokban használt hőmérsékleti görbék és ezek eltérése esetén azok egymás közötti összehasonlítását. A nemzetközileg egységesített programgörbe szerint érzékelt természetes tűz (területegyenlőség alapján való) időtartamát ábrán láthatjuk.

1. ábra

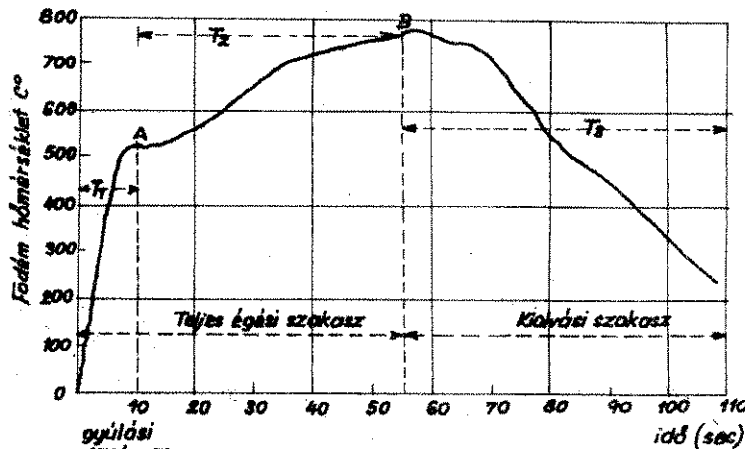

ik miután kísérleti bizonyítást nyert, hogy bármely természetes tűz ható a programkörbén értelmezett időtartamban, beszélhetünk a rható időtartamáról. Mind a tűzek időtartamát, mind a szerkezetek ással szembeni ellenállását nyilvánvalóan az azonos alapon, tehát yvezett szabványosított programtűz időtartamában célszerű kife-Ez az értelmezés nyújt lehetőséget arra, hogy — a szilárdsági mére-analógiájára — várható maximális igénybevétel alapján megjelöljük rtékadó igénybevétel” és ennek megfelelően ellenőrizzük a meg-tartó „határteherbírást”, melynek a tűz várható időtartama a ikadó tűzteher” — T_M —, illetőleg a „tűzállósághatárérték” T_H neg a tűzrendészeti meghatározásokban. Az utóbbiak között fenn lania a $T_M T_H$ egyenlőségnek.

nden bizonyítással azok az elméleti elgondolások lesznek céliravezetők echnikai szempontból jól hasznosíthatók, melyek az említett fel-an igyekeznek megközelíteni a tűz időtartamát.* Ennek az elvnek ginkább a szovjet kutatók elemzéseit felelnek meg, így a követ-ben az ő elméleti feldolgozásukat kívánom ismertetni azzal a kri-elgondolással, hogy e témakörben a hol és milyen kérdések még ársra, ellenőrzésre szorulnak. A feladat elvi megfogalmazása az ilyen zésznek megfelelő

$$T_{M0} - \frac{q}{\lambda} \dots \dots \dots 1$$

alakú alapformulából indulhat ki, ahol

— éghető anyag kg/m^2 értéke, a szóban forgó helyiség padlófelüle-s átlagosan;

— az égés sebessége kg/m^2 óra értékben, optimális égési feltételek t.

t égési sebességre vonatkozó korlátozott számú kísérlet eredménye-
fára (puha fenyőfa) 56 kg/m^2 óra
papírra 160 kg/m^2 óra
nitrocellulózra 330 kg/m^2 óra
ak adhatók meg.

eknek az értékeknek megbízhatósága és nagyságrendje nyilván-n igen erősen függ az anyag tárolási módjától stb., továbbá a víz-s-feltételeitől, melyeknek jelenleg még nincs elfogadott eljárásuk bályozásuk.

z 1. alakú képlet előnye az a tény, hogy óra-értéket eredményez. z az első elvi képlet természetesen még nem alkalmas a számítás ra. Ilyenkor ugyanis több olyan korrekciós tényezőt is számba kell y, melyek közül elsőként a levegő-ellátottság érdemel figyelmet. Ez lenti, hogy az égéshez szükséges optimális levegő hozzájut-e a tűz-shoz.

számos kísérleti modellezés eredményeként azt találták a kutatók, a padló- és az ablakfelületek viszonya jól kifejezi ezt a befolyá-t. Szovjet szerzőktől ajánlott korrekciós tényező a

$$\varphi = 0,16 \frac{F_p}{F_a} \dots \dots \dots 2$$

ahol: φ korrekciós együttható,

F_p : a helyiség padlózatának alapterülete m^2 -ben,

F_a : az ablakfelület m^2 -ben.

bben az összefüggésben nem szerepel a nyílászáró tok és üreg ga, az üvegezés vastagsága, az osztorbordák kiosztása, az üvegezés száma, pedig ezek is nyilván befolyásoló tényezők. Ezért kísérlettel örízni kell majd a szerepüket.

Kutatók azt is vizsgálják, vajon ugyanolyan érték tartása esetén alapterületnek 3,5–35 m^2 közötti növelése nem módosította-e a tűz rtamát.

z égéstér belmagassága is hatással van a levegő-ellátottságra. Az célú kísérletek lehetővé tették egy 3–6,5 m közötti tapasztalati össze-s megadását, amikor

$\eta = 1,22 - 0,07 m_b$ összefüggés adja a korrekciós tényezőt, ahol a bel-asságot m -ben adják meg.

tűz oltásának hatékonysága is rendkívül befolyásoló tényező. Ezt losítást egy olyan α tényezővel vesszük figyelembe, amelyre hatással az:

- oltási eszközök hatékonysága,
- a szervezett tűzoltóság távolsága,
- az oltóanyag és szerelátottság.

Kifejezeten ilyen irányú kísérletet azonban nem végeztek a korrekció iszerű értékeknek megállapítására. Ennek számításbavétele ajánlott étkkel történik, melyben:

$\alpha = 1$: ha van közműhálózati oltóvíz,
ha a tűzoltóságnak a létesítménytől való távolsága közepes.

$\alpha < 1/0,7 - 0,9$ ha: az előbbi eset áll fent és az oltás több helyről ki-íthető, s házi tűzoltószervezet is működik.

$\alpha > 1/1,1 - 1,6$ ha: nincs közműhálózati oltóvíz, és távol van a tűz-
ság.

Az érték választékának a bizonytalansága eléggé szembeötlő. Lénye-n a szervezett tűzrendészet hatékony tevékenységét nem tekintii kentének, mely nyilvánvalóan téves felfogás, de amíg nincs kísérleti , az ellenkezőjének a realitása sem ellenőrizhető.

Fontos körülmény az is, hogy az egyes szerkezeteknek milyen jelen-gük van a létesítmény állóképisége tekintetében. Ez egy olyan mű-
i feltételalkotás, melyet a vizsgálandó szerkezettől függően korrekciós kben kell kifejezni. Az ajánlott értékek:

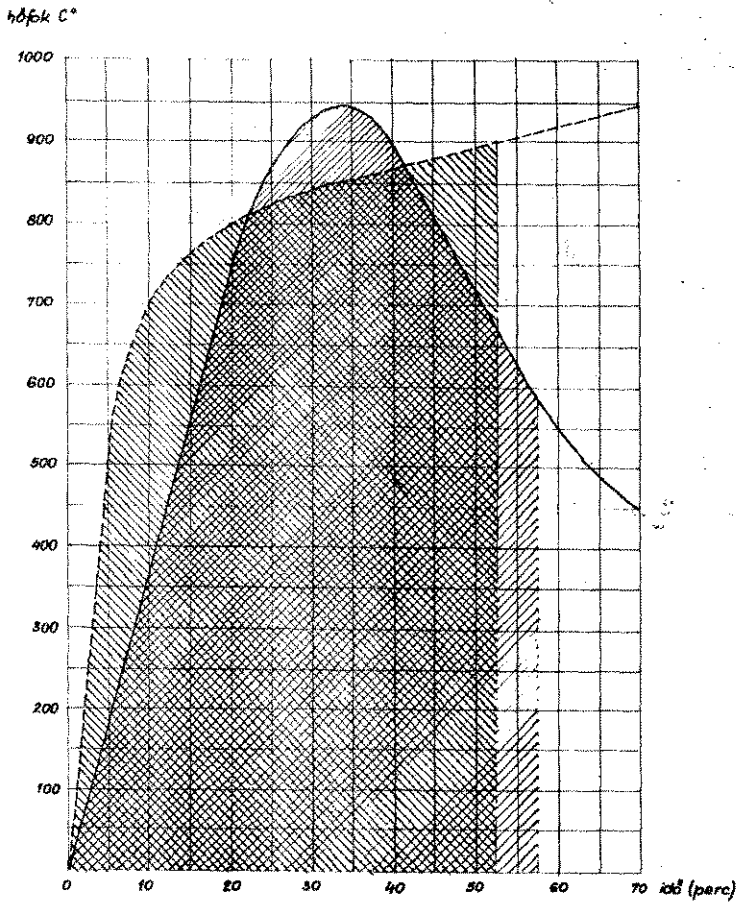

3. ábra

$K = 1$ a lakó- és középületi födémekre

= 0,6–0,8 válaszfalakra, vázkitöltő falakra, földszintes épületek szerkezeire,

$K = 1,2-1,3$ lakó- és középületek függőleges teherhordó szerkezeire,

$K = 1,5$ fokozott tűzbiztonsági igényű létesítmények teherhordó szerkezeire és tűzfalaira.

A fentiekkel lényegében valamennyi fontos módosító körülmény szá-mításba vevendő, mely szerint a számító képlet végleges alakja

$$T_M K \varphi \alpha \eta \frac{q}{\lambda} \leq T_H \dots \dots \dots 4$$

A képletben a $\frac{q}{\lambda}$ a különböző anyagokra külön-külön számítandó

a $\frac{q_i}{\lambda_i}$ értékekből.

A számítás menetének ismertetése céljából az alábbi példát muta-tom be: (A zárójelben közölt értékek az MSZ-395-ben megadott köve-telemények, melyek szembetűnően eltérőek a számítottól.)

Lakóépület, melyben fa 35 kg/m^2 ($\varphi = 56 kg/m^2$ ó) szőnyeg és textil 15 kg/m^2 ($\varphi = 160 kg/m^2$ ó)

$m_b = 2,8$

alapt. = 22 m^2

ablak = 3 m^2

$$\eta = 1,22 - 0,07 \cdot 2,8 = 1,024$$

$$T_M = 0,16 \cdot 1 \cdot 1,024 \cdot \frac{22}{3} = 0,723 = 0,365 \text{ óra}$$

válaszfalainál $K = 0,96, T_M'' = 0,53$ (0,25), fal és pillér $K = 1,5, T_M''' = 1,3$ (2)

födém $K = 1, T_M'''' = 0,86$ (0,75)

tűzfal $K = 1,5, T_M'''''' = 1,3$ (4)

Összefoglalva tehát látható, hogy jelenleg milyen kezdetleges ered-ményekkel kell kiszámítanunk e kérdés megoldását. Ez is bizonyítja, hogy a $\Delta = T_H - T_M$ érték realitásának vizsgálata mennyire fontos. A szabványok követelményeinek felülvizsgálata is csak ennek tisztázása után lehetséges.

Úgy vélem, hogy hazai vonatkozásban az égés sebességére (λ), az ablakhatásra (φ), a tűzoltás hatékonyságára (α) vonatkozó kutatást a tűzoltóságnak kellene elvégeznie.

KOVÁCS KAROLY,
okl. mérnök

* Véleményem szerint azok az elgondolások, melyek tűz-terhelésként a felszabaduló kalóriaértékeket, vagy az elért hőfokokat értelmezik, inkább a szabványos programkörbék realitásának tárgykörébe tartoznak.

Ahol 15 éve nem volt tűz...



Idillikus kép tárul a szemlélő elé a Dubina csúcsáról. A délelőtti napsütésben békésen terjeszkedik a falu a Major- és a Vince-hegy lábánál. Szélső portái a hegyoldal aljának támaszkodnak; átellenben, a lankás vonulat oldalán vetések zöldje olvad a párák horizontba. A hegyvonulat felőli harmadban a Nagypatak ezüstös szalagja kigyózik végig szüette, öreg fahídjaival; a Szécsény felőli bejárónál, a kaptató tetején, a Benczúr-kastély és -műterem magasodik bástyaként. A kémények csendes pipálással eregetik a füstöt az ég felé; a kertekben szorgos asszonyi kezek formálják az ágyásokat, az udvarokon és az utcákon pötitömnyi apróságok hancúroznak — a közelgő tavasz előhírnökeként.

— A két kapacs még mindig itt van — mutatja a ház asszonya a Fő utca egyik portáján



Időnként a szécsényi busz zaja töri meg a csendet, amint végigdöcög a felfagyott Fő utcán, aztán ismét a megszokott hangulat; ami olyannyira jellemző Benczúrfalvára, erre a festői fekvésű kisközségre.

Bizonyára ennek a hangulatnak a különös varázsa vonzotta ide annakidején a nagy festőt, Benczúr Gyulát is, amikor otthonává, alkotó-műhelyévé választotta a dombtetőn álló kastélyt, és id. Szabó István Kossuth-díjas szobrászművészt is, aki tizenegy esztendeje él a faluban, és a nagy elődhöz méltó alkotásokkal bizonyítja kivételes művészi tehetségét, teremtő tevékenységét.

Férfiember nem igen látható napközben; az öregek, az asszony nép idősebbje, meg a legifjabbak veszik át ilyenkor a hatalmat. A munkabírók jobbára a téasz-ben, a szomszédos téglagyárban, néhányan pedig a tarjánai gyárakban dolgoznak. Az általános iskolás gyerekek a kastélyban kaptak otthont, a továbbtanulók Szécsénybe járnak középiskolába.

A községet négy esztendeje, közelsége miatt, a járási székhelyhez csatolták, s akkor kapta legújabb nevét is: Szécsény-Benczúrfalva. A névváltozást egyébként az itteniek már megszokták, a mostani már ugyanis negyedik neve a községnek. A szlovák anyanyelvű alapítók valaha a Dolina nevet vélték legtalálóbbnak. Az utódok a Dolány elnevezés mellett döntöttek, s 1927-ig ezt a nevet is viselte a község, mígnem ekkor, a hírneves festő emlékére (Benczúr Gyula 1912-től 1920-ig, haláláig élt és alkotott itt, s emléket a Major-hegy tulsó lejtőjén díszes síremlék őrizi a temetőn kívül), Benczúrfalvának nevezték el.

Mint faluhelyen általában, itt is jóformán mindenki ismeri egymást. Csak a nevet kell megemlíteni, máris mondják, melyik utca, hányadik ház a keresetté. Az utcanév lényegtelen, a házszám is, csak az a fontos, melyik úton, merrefelé kanyarodjon az ember, melyik hídon menjen át, hogy végül is odataláljon... Érthető. A legutóbbi népszámlálási adatok szerint 418 lélekszámú a község, s akik itt élnek, őslakónak számítanak — innen tehát a ki-terjedt ismeretség.

Ha például Paczek Lajos érdeklődik az ember, akkor a Cse utáni utcán kell balra fordulni, a 1. átérve megint balra, és a saroktól a 1. oldalon a negyedik ház az övé. Tel mindegy, kit kérdezzünk, legfeljebb annyi a különbség, hogy a Vince-hegy felől részről jövet nem balra, hanem jobbra kell fordulni. És azért is lényegre kerdezett személye, mert Paczek L. („a Lajos bácsit”) öregje-fiatálja is Paczek Lajos ugyanis a községi tűzoltó rancsnok, a 15 fős kis testület korra, rá is legtekintélyesebb vezetőembere ugyanígy tudják, ki az a Szabó Pál, a helyettes parancsnok és korábban fiatalabb Paczek Lajosnál és h. lóan Miklián József testületi elnök id. Lehoczky László pénztáros. Pe nem a funkciójuk miatt ismerik őket nyílan, hanem azért, mert — tűzoltó Márpedig ebben a faluban, bármilyen kevesen vannak is, tekintélye van a kényeseknek. Méghozzá olyan tekintélyt nem tűzoltásnál szerettek a beliek előtt, hanem éppen azzal, hogy az 15 esztendeje nem oltottak tüzet. azért, mintha valami miatt nem tudna kivonulni és ezért maradtak mentésből, hanem azért, mert Benczúrván ennyi ideje nem volt tűz...

Pontosan senki nem emlékszik rá, évszám és hónap szerint mikor gyűjtött fel a gyerekek a Kertalja utca felső felére a bizonyos szénaboglyát, ami utoljára adott „munkát” az önkénteseknek, de arra írásos bizonyították is a járási tűzrendészeti kirendeltségen, az időpont túl van a 10 éven. A helyi mondják: „Hát, az bizony igen volt...”

Így aztán Szabó János szerzőségünkhöz írott levelét kell elfojtáért hiteles dokumentumnak, amiben 15 év ténőnek jelöli meg ezt az időszakot, abban is igazat kell adnunk neki, ilyenformán Benczúrfalva a már említett hírességei mellett erről is méltán említhető a szécsényi járásban.

Magunk is meggyőződhattünk róla,

21 községe közül tényleg csak ez az egyik dicsekedhet ilyesmivel, ami igen nagy dolog. Már csak azért is, települési adottságai, beépítettsége építkezéshez használt anyagok miére tekintetében, nyilván, semmivel jobbak az adottságai a többiekénél. Azt, az utóbbi években új házak sorra épült a faluban, a porták egy részéig változott valamit a helyzet. Totális igen-igen zsúfoltak, s néhol még épületek udvarát is az errefelé szomszalmafedésű fészerek éktelenítik, amelyekbe minden elképzelhetőt beleprérik a háziak, s ami még inkább alázza az adottságokra vonatkozó előbbi lapítás helytállóságát.

Véletlen szerencsének is nevezhetjük, hogy esztendőnk óta így elkerült a tűz, bár ennek valószínűsége a többi. Sokkal inkább talán az a dolog rázta, hogy a község lakói bánnak a tűzzel, és óvatosságuk éppen fokozott, mivel egyik-másik helyen nagy a veszélye, s ha valamelyik porfelröppenne a gondatlanság, a nem-működés zsarátnoka — beláthatatlan okokra. Mert a falu életében az ilyen nem egyszerűen és nem is elsőrendű a statisztikai változást jelentené, hanem — a károsodáson túl — a lakosság életvitelének békéjének, nyugodalma megbotolygatását. Ugyanakkor csorog a testület tekintélyén is a helytől, még akkor is, ha mindenki tudja: olykor ez a község vagy hely szerint ennek valamelyik vezetője róla a legkevésbé, hogy valaki tisztségével megsértette a szabályos veszélyt idézett elő...

A testület vezetői és tagjai is tisztában vannak ezzel, s éppen ezért ahhoz is sok van, hogy tizenöt esztendeje ilyesmi fordult elő, s talán a magyarázat megadását ebben kell keresni. Abban, hogy tizenöt ember együttes felelősséget vállalt a négyezerhárom nyugalm, biztonságáért, sőt, közülük, meg-utcasorokért, házakért.

területfelelős: Szabó János esztendő, Oláh József üvegyári dolgozó, ifjú, Gyula ipari tanuló, id. Lehoczky János nyugdíjas, Tornó István tégladolgozó és Klajbán Sándor tsz-tag szerepel a nyilvántartásban. Ők járják időről időnként a portákat, így téve azt a bizonyos névsort, ami néhány évtől még mindig nem több a pártmánál. Ilyenkor szétnéznek, elbeszélnek, egy s másra felhívják a figyelmet a tűz elkerülése érdekében. És Lajos, a parancsnok, ő a legfáradtabban. Negyedszázada buzgólkodik a parancsnoki poszton. Szervez, nevel, oktat, s meg-megjelenik olykor egyik-másiknál ellenőrzés végett. Szinte mind tudja róla: ha végzett a munkával, akkor sem odahaza található, hanem valahol a faluban a tűzoltói ügyeletben. Már a felesége is szót emelt az idő elfoglaltság miatt, de Lajos bácsi olyan lendülettel végzi önként vállalt feladatát, mintha nem is hatvan esztendő lenne a vállalás.

S más mellett az ő munkáját dicséri, hogy a négy idősebb, tapasztalt velemellett 14 fiatal tűzoltóskodik, ta-

nulja a mesterséget. Közülük 23 éves a legidősebb, 16 a legfiatalabb, és mindannyian a községtől távol dolgozó szakmunkások. Így aztán sem a fiatalitással, sem az ambícióval nincsen gond. A rendszeres foglalkozás mellett minden eseményen ott vannak, ha meg saját rendezvényről van szó, akkor a falu tünteti ki őket szíves részvételével.

Molnár József, a tanácsi kirendeltség vezetője jó ismerője a község, a testület életének. S talán a legőszintébb kritikus is. Amellett, hogy tanácsi ember, maga is önkéntes tűzoltó Magyaróráson, a szomszéd faluban, s egyúttal a rivális testület képviselője. Évek óta szoros küzdelem folyik a versenyeken a két szomszédvár között a helyezésekért és minduntalan a szomszédok kerekednek felül. A helyiek mindig kénytelenek megelégedni a gécziek mögötti sorolással, de minden verseny után elhatározzák, hogy a következőn visszavágnak. Eddig még nem sikerült. Ez azonban mit sem von le a küzdelem, a tét értékéből, mert állandóan az 1—3-ik helyezéstről van szó, ami 21 községet tekintve egyáltalán nem lebecsülendő... Molnár József tehát ilyen szempontból is értékelni tudja a kis testület munkásságát, s elismeri: az önkéntesek önzetlen tevékenysége is benne van abban, hogy olyan régen nem kellett tüzet oltani Benczúrfalván.

A későbbiekben persze az is kiderül, hogy az elődeinek és neki is van némi köze az eredményhez. A lehetőségekhez mérten segíti a testület munkáját, szoros és kölcsönösen jó az együttműködés — a tűz megelőzésben. Addig pl. nincs engedély semmi olyasmire, amihez a tűzoltóparancsnok javaslata, véleménye is szükséges, amíg Lajos bácsi nem tud róla és előre nem rendezik a hivatalos részt. Időközönként a kultúrház filmvásznán is olvasható a megelőzést szolgáló figyelmeztetés vagy felhangzik a hangszóróból az intelem, nem beszélve arról, hogy — „vasfazék” hiányában — a kisbíró is annak

Ez a kép is bizonyítja, hogy van mire ügyelniük a benczúrfalvai területfelelősöknek



Csak az udvar felől látszik a „csalafinta-ság”, de állítólag nem használják...

rendje-módja szerint közhírré teszi a faluban a tűzrendészeti tudni- és tennivalókat...

Mindent összevetve, nem véletlen tehát, hogy Benczúrfalvát tizenöt esztendeje elkerült a tűz, s a község ilyen vonatkozásban is nevet szerzett magának. Emberek érdeme, a helyieké. Azoké, akik tiszteletben tartják a törvényt a maguk és mások érdekében, és azoké, akik időt, fáradságot nem kímélve önkéntes munkásai, segítők a törvénytisztelet elplántálásának, az előírások érvényesítésének azok javára, akiknek az érdekében ezeket a törvényeket hozták.

— beszteri —

HOZZÁSZÓLÁS

A községek mentő tűzrendészeti problémái című vitacikkhez

Úgy gondolom, jócskán akad vitatkozni való Csapó örgy. elvtárs tavaly novemberi írásával. Ami érthető is, hiszen maga a szerző is vitacikknek szánta. Mint bizonyára emlékeznek rá olvasóink, Csapó elvtárs meglehetősen szerteágazó témát taglalt, s főként a szereléstől a költségek csökkentését és a községi felszerelések korszerűsítését sürgette.

A cikkben felvetett bírálatokra és elgondolásokra, javaslatokra vonatkozólag a következőkben kívánom kifejteni véleményemet.

Egyetértek a szerzőnek azzal a bevezető megállapításával, amely szerint a jövőben jóval körültekintőbben kell meghatározni, hogy hol, milyen felszerelés szükséges. A megyei és járási parancsnokságok egyik igen fontos feladata az önkéntes tűzoltóságok részére biztosított szakfelszerelések körültekintő szétosztása, és nézetem szerint meg is birkóznak vele. Segítséget nyújt ehhez, hogy az elmúlt évben kiadták az önkéntes tűzoltóságok részére megállapított szereléstási normákat.

A szerek egységesítésének kérdésében azonban nem értek egyet a cikk írójának véleményével — az eléggé félreérthető. Az a helyzet ugyanis, hogy a tűzoltószerkeg egységesítésére irányuló törekvések mindenkor és mindenütt helyénvalók, feltéve természetesen, ha ugyanakkor figyelembe veszik a területi sajátosságokat és az egységes rendszer keretében a helyi követelményeket is kielégítik. A vízszervezési problémák és az egységesítésre irányuló törekvések szembeállításával sem értek egyet. A vízszervezési problémákat, a távolsági vízszállítás gyakorlati kérdéseit — véleményem szerint — kizárólag egységes szereléstási program keretében lehet megoldani. Ennek során az önkéntes tűzoltóság szereléstási nyilvántartásán és ideig még nem rendszeresített felszerelésekkel bővíti ki.

Nem szabad tehát a helyenként és időnként felmerülő problémáktól függővé tenni az önkéntes tűzoltóság szereléstását. Ez csak zűrzavart és fejtelenséget okozna. Igaz, jó néhány önkéntes tűzoltóságnál még nem biztosított a kismotorfecskendők karbantartása, a kárszínhelyre történő gyors kiszállításuk sem, de az is kétségtelen, hogy a testületek nagyobb részének nincsenek ilyen gondjai.

A szerek és szakfelszerelések alapvető feltételei az önkéntes tűzoltóegységek működésének. Nélkülük nem is létezhetnének. Igen helytelen lenne a községi tűzoltótestületek egy részét kizárnunk a szereléstásból pusztán azért, mert a község kútjainak vízhozama gyenge, vagy a vízszintmélység meghaladja a tűzoltószivattyúk teljesítőképességét. Ezek a problémák természetesen előtűntek is ismereteseink, és rész megoldásként vízgyűjtőkádás kismotorfecskendő-targoncákat rendszeresítettünk, s joggal reméljük, hogy jelentős segítséget adnak majd a vízszegény területeken működő önkéntes tűzoltóságoknak.

A megyei, járási parancsnokságok fontos feladata, hogy gondoskodjanak a már kiadott, illetve kiadásra kerülő ezen felszerelések használatának oktatásáról és szak-szerű alkalmazásukról.

Ezzel kapcsolatban megemlíthetem, hogy az önkéntes tűzoltóság targoncaelátási gondja a harmadik 5 éves terv folyamán teljes egészében megszűnik. Addig azonban az il-

letékes parancsnokságoknak a meglévő targoncaállomány megfelelő átcsoportosításával kell gondoskodniuk a szükségletek kielégítéséről.

A cikkíró nem vetette fel, de akadnak olyan elvtársak, akik a kismotorfecskendők javításának nehézségei miatt javasolták, hogy szüntessük meg a községek kismotorfecskendő-ellátását. Igaz, sajnos jó néhány olyan községi önkéntes tűzoltóság akad, ahol hanyagul kezelik a kiadott felszereléseket és nem gondoskodnak a kismotorfecskendő-ellátásáról. Ezek azonban olyan szubjektív hibák, amelyekre kellő előrelátással és öntevékenységgel minden esetben kiküszöbölhetők.

Ennyit a kismotorfecskendő-ellátás cél-szerűségét bíráló megállapításokról. Még talán annyit, hogy az önkéntes tűzoltóegységek munkájára véleményem szerint is nagymértékben függ a szereléstásuktól és érthetően szoros kölcsönhatásban van ezzel. Ennek megfelelően a lehetőségek arányában valamennyi önkéntes tűzoltóságot el kell látni a mentő tűzrendészeti feladataik végzéséhez szükséges létszámuknak és a területi sajátosságaiknak megfelelő tűzoltófelszereléssel.

A cikk a továbbiakban az önkéntes tűzoltók riasztásának kérdésével s a riasztóeszközzel foglalkozik. Ez a probléma még korántsem megoldott, jóllehet a BM TOP a korábbi években jelentős erőfeszítéseket tett erre.

Ennek során többféle riasztóberendezést próbáltak ki, illetve — ugyancsak próbálva — adták használatba. Ezek a berendezések még ma is működnek és használatuk számos gyakorlati tapasztalattal szolgált. Megállapíthatjuk például, hogy az elektromos jelzőkörrel történő felriasztás kétségkívül a legolcsóbb, de a jelenlegi típusok megfelelő hangerő hiányában nem alkalmasak erre, viszont a hazai ipar nem gyárt nagyobb teljesítményű kürtöt, importbeszerzésre pedig nincs lehetőség. Ezért bizonytalan időre el kell tekintenünk az ilyen berendezés rendszeresítésétől. A légkürtök használhatóságát is vizsgáltuk. Hangerejük megfelelő is volna, azonban felszerelésük, üzemben tartásuk igen költséges, s ezért a kérdés végleges rendezését egy későbbi időpontra halasztottuk.

A rádióknak riasztási eszközként való felhasználásával kapcsolatos kísérletek jelenleg is folynak, így még nem értékelhetjük az eredményeket.

A vitacikk a tűzoltáshoz szükséges oltóvíz-szerzéssel és ennek a tűzoltófelszerelésekkel való egymásra hatásával is foglalkozott, és hangsúlyozta a tűzvíz-hálózat jelentőségét. A tűzvíz-hálózat kétségkívül jelentősen megkönnyíti a tűzoltóegységek vízszervezési munkáját, de nem pótolhatja a nyomásfokozó szivattyúkat, a kismotor- és gépjárműfecskendőket.

Fővárosunk vízhálózata például közismerten világvizonylatban is előkelő helyet foglal el. Ennek ellenére Budapest területén is előfordulnak vízszervezési nehézségek. A főnyomó-vezetékek környékétől eltekintve, a főváros egész területén nyomásfokozó szivattyú közbeiktatása szükséges a határos oltóvíz képzéséhez. Ha ezt a körülményt figyelembe vesszük, akkor megállapíthatjuk, hogy legalábbis az elkövetkezendő 30 évben az ország terü-

tének nagyobb részében továbbra is szükség lesz kismotorfecskendőre és gépjárműfecskendőre, tehát a tűzvíz-hálózatról sem teljes megoldás.

A cikk felveti az oltóvíz-szerzési problémákat. Ezt magam is időszerűnek azonban szükséges megjegyezni, hogy felelő oltóvíz-szerzési szervezések már az állami tűzoltóságnál is gondoskodnak. Reméljük, ebben az évben e kért és jelentős előrehaladást érünk el.

Csapó elvtárs a termelőszövetkezeti vízszervezési nehézségeivel is foglalkozott megdöbbentően az elektromos búvárszivattyút ajánlja. A búvárszivattyúk alkalmazása 35 éves múltra tekint vissza. Az elektromos búvárszivattyúk tűzveszélyes használatának előnyeit és hátrányait Csapó elvtárs nem fejti ki, hogy hová vagy beépített búvárszivattyúra gondol. Az elektromos búvárszivattyú egyes véleményem szerint is nagy mennyiségű vizet szivattyúzó, azonban falusi viszonylatban következendő 10 évben nem jöhet szóba. Egyébként a búvárszivattyúkat csak a többi szivattyús tűzoltógép-csoporttal hidrológiailag kedvező területeken alkalmazhatjuk. A vízszervezési problémák hozama nem képesíti a tűzoltóság szükséges víznyelést, függetlenül attól, hogy eszközzel — búvárszivattyúval, duzzasztóval, vagy kismotorfecskendővel — nyerjük ki a kútból a vizet. Ilyen gondolatból sem tartom célszerűnek a tűzoltóság hangsúlyozottan búvárszivattyúkat beépítését szorgalmazni a tűzoltótestületekben. A megfelelő típusú kiválasztása különben is a termelőszövetkezetek vízellátását mérnökké feladata, nem pedig a tűzoltóság feladata, az elvtárs a tűzoltóság feladataira is említést tesz. Szerintem azonban a szereléstási alkalmával nem használnak. Úgy vélem azonban, hogy nem szükséges módosítani a vonatkozó rendelkezéseket, mivel a tűzoltóság állatmentés során a kútból levő ponyvadarab, zsák, vagy ruhadarab megteszi ugyanazt a munkát, mint a lángmentesített po-

Ami a cikkben említett habotlanságot, vagy anyagoknak a mezőgazdasági területre való alkalmazását illeti, ezzel a járási költségvetés és ezért nem szerezhetőek az önkénteseknek. Úgy vélem, hogy a vízszervezési problémák és a nagy kiadásokra vonatkozó elgondolások

A cikkíró felveti az úgynevezett "oltóvíz-szerzési" anyagok alkalmazásának szükségességét. Szerintem ez a "nagy teljesítményű" kifejezés félreértésre és félrevezetésre ad lehetőséget. A "nagy oltóvíz" relatív fogalom. A kifejezés csak akkor értelmes, ha azonos rendeltetésű anyagokat hasonlítunk össze. Például különböző gyártmányú anyagok összehasonlítását.

A cikk írója szerint szívó- és nyomó szivattyúk nélkül helytelen a kismotorfecskendőket. Ezzel a bizonyítékkal egyetérthetünk. Számunkon megfelelő átcsoportosításra van szükség a kismotorfecskendők biztonságos használatához. A kismotorfecskendők használata pedig — esetleg hónapok késéssel — központi riasztás mindenkor gondoskodik.

Ezeket a gondolatokat kívánom kifejteni hozzászólásomban és remélem, hogy nemcsak a felvetéseket sikerült tisztáznom, hanem a problémákra jobb áttekinthető előtekinthetem.

Keszthely Antal t.ú.

Sem szívesen búcsúztunk...

Belügyminiszter elvtárs nyugdíjazásuk alkalmán Tűzrendészeti Érem fokozatával tüntette ki Imrét, a KPM és Ig-Mihályt, az I. sz. AKÖV dészeti előadóját, a köz-s kiváló dolgozóit. A etést március 12-én ün- esen adták át az orszá- rrancsnokságon. sok esztendő s becsületes

Persze így sem szívesen búcsúztunk az édesapától, jöllehet biztosak lehetünk abban, hogy mindenben segíteni fogja fia első szárnypróbálgatásait. Három évtizeden át ugyanis valamennyi ténykedésében az őszinte segítőkészség vezérelte, tapasztalt, önzetlen segítőtársunk volt, és igen jól együttműködött a tűzrendészeti hatóságokkal.

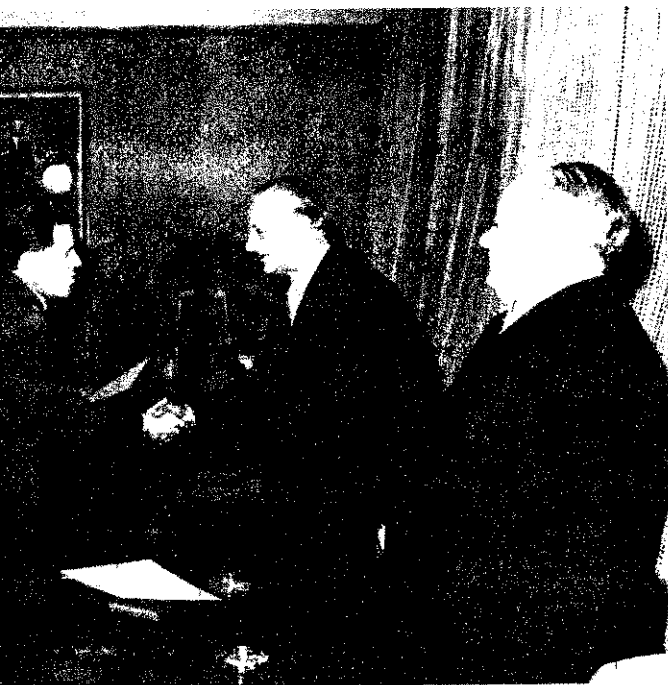

Zár Imre átveszi a kitüntetést. A kép jobb oldalán Ignác Mihály

zás hivatalos elismerése sziszeri kitüntetés. Huszár s 1935-ben önkéntes tűz- nt szerette meg a hiva- és egyike volt azoknak, már 1945-ben elkezdtek eni a közlekedési tárca dészeti hálózatát. 1959 lgozotti legutóbbi beosz- n, és akik ismerték — egen akadtak ilyenek —, egyöntetűen tanúsíthat- hogy valósággal aranyut munkája. S mint kiváló adész, az utódlásáról is skodott, méghozzá a szó rrosabb értelmében, te- z, hogy fia, ifj. Huszár követi majd a tisztség- Hogy már kisgyermek óta tűzoltónak nevelték, lán mondanunk sem kell.

Ignác elvtárs esetében ugyancsak kölcsönösen nehéz a búcsúzás. Példamuta- tó szorgalommal látta el fela- datát, s többéves ténykedése során munkahelyén igen nagy megbecsülést szerzett a tűz- rendészetnek. S bár nem kér- dezgettük erről, de aligha le- het vitás, hogy utódja nem magára hagyatva veszi át az örökét, hanem legalább olyan támogatást kap majd Ignác elvtárstól, mintha szintén a tulajdon édes fia lenne. És ha hivatalosan el is köszöntünk mindkettőjüktől, biztosan sok- szor találkozunk majd egy- mással. Hogy hol? Hát többek között a tűzoltóversenyeken.



Tűzrendészeti plakátok

Miután számos vállalat több ízben hiányolta, hogy szakmailag megfelelő tűzrendészeti plakátok nem kaphatók, néhányat bemuta- tunk olvasóinknak a múlt év utolsó negyedében megjelentek közül. A kollektívban szereplő plakátok a Táncsics Szakszervezeti Könyv- és Lapkiadó Vállalatnál (Budapest VIII., Mező Imre út 19/b) beszerez- hetők.

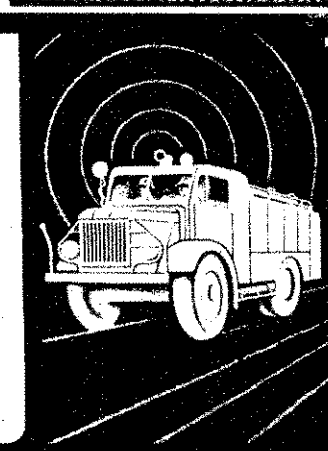
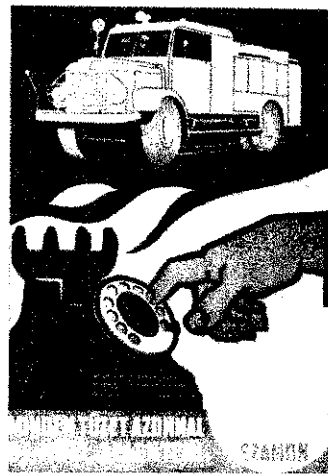

Szerencsére gyorsan beavatkoztak

Az elektromos vezetékek szabálytalan használata tüzet okozott Legénd községben. Szmorek József tisztag Petőfi út 101. sz. alatti földszintes lakóépületének padlásterében, mert azt szigetelés nélkül, éghető anyagra szerelték. A tüzesetet megelőzően hosszabb ideig áram alatt volt, és ráadásul több helyen is erősen meg rongálódott. Erőthöz tehető, mielőtt gyűlölt meg. A tűz a padlásterben levő éghető anyagokra is áterjedt.

A kárértéket nagymértékben növelte, hogy a padlásterben szalmát tároltak, s ez elősegítette a tűz rohamos terjedését.

A káresetet alkalmával 3700 Ft értékű épületanyag semmisült meg. Szerencsére a gyors beavatkozás következtében a lakóépület tetőszerkezetének csak egy kis része égett el.

Vigh Lajos
tű. őrtm.
Rétság

A bokorikak dicsérete

Bokor község a pásztói járás legkisebb falval közé tartozik. Tűzoltótestülete igen jól működik, a testület vezetősége is mindent megtesz a sikerért.

Szépén berendezett szertárjuk és őrsohájuk van, úgyhogy az önkéntesek összeföveteleken és szakmai továbbképzéseken kívül estenként itt szoktak szórakozni.

A tagság aktívan részt vesz a kulturális munkában, a KISZ-szel közösen tartják a rendezvényeket. A helyi pártszervezettől és a termelőszövetkezet vezetőségétől is sok segítséget kapnak.

Az önkéntesek rendszeres felvilágosított munkát fejtenek ki a faluban. Ennek eredményeként a lakosság általában nem is szegi meg a megelőző tűzrendészeti szabályokat, és több éve jelentősebb tűzük sem keletkezett.

Az itteni tűzoltók évről évre részt vesznek a járási versenyen és rendszerint jó eredményeket érnek el.

Mindenképpen dicsőreket illet tehát a helyi Sándor parancsnokot és Cserebnyai Márton, a helyettesét de a kis közösség valamennyi tagját is.

Orsós János
tű. őrm.
Pásztó

Robbanás Salgótarjában

Az év első hónapjában a kora délutáni órákban hatalmas robbanás rázkódtatta meg Salgótarján városközpontját. Romhalmazza vált az Öbölösvégyár két évvel ezelőtt épült, modern samotikésvető üzeme. A törmelék a gyár kerítésén kívül levő járdát és az úttestet egyaránt elborították.

A káresethez kivonult tűzoltóság beavatkozására már nem került sor, mert sem tűz nem keletkezett és nagy szerencsére sérülés sem történt.

A vizsgálat azonnal megindult, és kiderült, hogy generátorgáz-ömlés okozta a robbanást. A samotikésvető üzem alagsorában egy generátorgáz fűtő melegvíz-üzemelt, és ezzel egy helyiségben vízzel állandóan viz- és kátrányvezető csövet (szifont) helyeztek el. A fűtő kb. 2 órával a robbanás előtt annyira kiszedte a felgyülemlett vizet a vízszint edényből, hogy az nem biztosítható a gáznymórnak megfelelő ellennyomást, s így a gáz elárasztotta az üzemrészt, majd a kazán lángjának hatására súlyos kárt okozott.

A gázömlést az egyik dogozó vette észre, majd jelentette Mag Tibor ügyvezető létesítményi tűzoltónak, és ő harmadmagával kivonult a kárhelyre. Eppen akkor következett be a robbanás, amikor 3 m-re megközelítettek az épületet. Mindhárom meeserültek.

Mag Tibor létesítményi tűzoltó a megyei parancsnokság bátor magatartásáért pénzzutalomban részesítette.

A vizsgálat során felmerült, hogy a generátorgáz-berendezések létesítésére és használatára — tudomásunk szerint — tűzrendészeti vonatkozás-

ban sem jogszabály sem egyéb rendelkezés nincsen. Mivel csak helyen használnak generátorgáz, feltételen segítséget nyújtana, ha tájékoztatást kapnánk a kapcsolatos problémákról.

Kun Szabó István
tű. őrgy.
Salgótarján

Kommentár nélkül

„Köszönünk meg a fejünk ki a de bereceni városi és a megyei tűzoltóságunk abból az alkalomból, hogy 1966. január 9-én a Dohánygyárban keletkezett tüzet határozottan, szakszerűen és gyors beavatkozással eloltották.

A tűzoltóság e tevékenysége több millió forint kártól mentette meg az ipart és a népgazdaságot.”

Balogh Ferenc
vezérigazgató



Keressük a megoldást!

A bonyhádi járásban az elmúlt öt év folyamán 50%-ban építési hiba okozta a tüzeseteket. Területünk sajátos adottságai miatt a házak 70-80%-a régi építésű, kéményüket a mestergereidra építették. A keletkezési okok tehát érthetőek.

Az építési hatóság és kirendeltségünk már eddig is erőfeszítést tett az ilyen tüzesetek megelőzésére. A megyei kéményseprő vállalat dolgozóinak segítségével például felülvizsgálat és nyilvántartásba vettük a tűzveszélyes kéményeket. Használatukat folyamatosan határozatlan megtiltjuk, az építési hatóság pedig kötelezi a tulajdonosokat, hogy új kéményt építsenek, illetve gondoskodjanak a beépített faszerkezet kiváltásáról. Míndezek ellenére keletkezési okként még mindig az építési hibák dominálnak járásunkban.

Február 28-án és március 3-án az építési hatósággal együtt vitával egybekötött tűzrendészeti értekezletet tartottunk járásunk valamennyi építőipari szakmunkásának részvételével. Erthetően abból a célból, hogy neves szakemberek bevonásával megoldást találjunk az említett problémára.

A vita során egységesen állást foglaltak amellett, hogy fokozatosan át kell építeni a régi kéményeket. Ez természetesen már évek óta folyik járásunkban, az I. fokú hatóság is több esetben ellenőrizte, s tapasztalatainkat most az értekezlet résztvevői elé tártuk.

Mint ismeretes, a kéménytesttől bármely gyűlékony anyagnak legalább 10 cm távolságra kell lennie. A szakemberek nem is vitatták ezt különösebben, de tapasztalataink szerint is legtöbb esetben a válaszfalhoz húzódnak végig a mestergereid és így a távolság megtartása igen körülményes. Felvetődött az a gondolat, hogy oly módon is csökkenthetjük a veszélyt, ha azbeszt szigetelést teszünk a faszerkezet és a kéménytest közé. Ez azonban sajnos nem mindenhol lehetséges. Előfordult például, hogy más lehetőség híján csak a kéménytest bizonyos mérvű kivésésével oldhatók volna meg a szigetelést, de ezt ugyancsak jogszabály tiltja.

Az építéskor a kémény kítámasztása is gondot okoz. Egy átlagos családi ház kéménye 8 méter magas, és az építők az eldülés megakadályozása végett lécezzel támasztják ki, ami ugyancsak szabálytalan, miután így a tetőzeti faszerkezet anyaga túlságosan közel kerül a kéménytesthez.

Ezzel kapcsolatban javasolták, hogy valamilyen éghető anyagból készült kapcsolatos vaszszerkezettel kellene

megoldani a kítámasztást, persze ehhez megfelelő előregyártott idomok is szükségesek lennének. Járásunkban egyébként sok régi parasztházban van úgynevezett szabad kémény. Általában hűsfüstölésre is használják, többségük vályogból készül, és mennyezeti- valamint tartószerkezetű anyagot is építettek hozzájuk.

Az ilyen kémények lebontása vagy átépítése csak a lakóház felújításakor lehetséges. Ez viszont sokba kerül s ugyanakkor a hűsfüstölők nagy részének megszüntetésével járna. Az ilyen megoldás ráadásul rendkívül hosszadalmas, sok háztulajdonost érint, ugyanakkor sem az állami vállalatok, sem a ktsz-ek nem végeznek ilyen csekély arányú munkálatokat.

Így azután, mivel az első osztályú falazótegla beszerzése is körülményes, inézkedéseink ellenére sem sikerült megszüntetni a veszélyt, jól

lehet eléggé sok kéményt építenek át, ha nem is egészen a jogszabályban és az OESZ-ben előírtak szerinti kivitelben.

Lehetségesnek tartom, hogy másutt már jobb megoldást sikerült találni. Ezért nagyon szívesen vennénk, ha erről tájékoztatnának bennünket.

Vál Pál
tű. őrtm.
Bonyhád

A megmentett érték 220 ezer forint!

Február 20-án tűz keletkezett Kutas község határában, a vasúti töltés melletti nyárfatelepítés szélén. A kezdeti avartűz lombosság növekedett, áterjedt a fenyőerdőre, majd avar és koronaégés formájában tovább terjedt.

A helybeli testület tagsága és mintegy kétszázötven kutas lakos vett részt az oltásban. Kéziszerszámokkal kezdték meg a tűz megfékezését, és megállították továbbterjedését, majd eloltották a lángokat. Mire az állami egység kiérkezett, már nem volt szükség a beavatkozásra.

Sasvári János önk. tű. alhdcy., kutas parancsnok igen szakszerűen irányította az oltási munkálatokat, és ennek, valamint a testületbeliek gyors és lelkiismeretes munkájának tulajdonítható, hogy végül is 220 ezer forint értékét sikerült megmenteni. Sasvári elvtársat megyei parancsnoki dicséretben és pénzzutalomban, az önkénteseket pedig járási parancsnoki dicséretben és soronkívüli előléptetésben részesítették.

Sasvári Tiborné
tű. II. o. t.
Nagyatád

Ha így sikerül a verseny is . . .

A kiskőrösi járás tűzoltóparancsnokai a februári továbbképzés alkalmával úgy határoztak, hogy külön összejövetelen beszéljék meg az ideai tűzoltóverseny előkészítésével kapcsolatos tennivalókat.

Március 5-én Kecelen tartottuk meg a tanácskozást. Említésre méltó, hogy minden parancsnok saját költésén jött el.

Elsőnek dr. Király István, járási tanácsbíró szót a megjelentekhez, ismertette a tanács szervezte három feladatot. Ezután Hajas István tű. őrgy., a kirendeltség vezetője számolt be a versennyel összefüggő rendelkezésekről, majd közösen megál-

lapodtunk abban, hogy melyikből és üzemből hány raj és m. kategóriában vesz részt az id. lálkozón. Ez azért volt igen fontos mert így lehetővé válik, hogy den szerelési csoportban valamennyi egységnek meglegyen az ellentétegy díjat is nyerve. Egyé 43 raj részvételére számíthatunk.

A továbbiak során megbeszélés versenyabályzat valamennyi írását, megválasztottuk a bírázottságokban közreműködő pontnokok, végül megejtettük a solást. Ezután megvitattuk azo tennivalókat, amelyek a talé fegyelmezett lebonyolításához szükségesek. Szeretném ugyanis, példás fegyelmű megfelelő kül gekben is megnyilvánulnia. A nos tanácskozást kedélyes hang ebéd követte. Úgy érzem, az ös vetel nagyban elősegítette a jó gyelbonyolítást, és ezért igen mélyesnek bizonyult. Bárc verseny is ilyen jól sikerülne!

Helvédy Jái
önk. tű. paran
Kecel

Helyén volt a szívük

Még az elmúlt év decembe történt. Veszélyes tüzet okozó kéménybe épített gerenda a bogdányi Kossuth Tsz közpon daéplületében. A tűzjelzést kö elsőknek a helyi önkéntesek tek ki a kárhelyre. Előkor m szakadt az iroda mennyezete tetőszerkezet mintegy 70 né méter alapterületen égett.

Bakó Ferenc parancsnok ve vel Pista István, Szabó Józse lamint Turkula Julianna és I Maria önkéntes tűzoltók a megkezdtek az oltást, és silke megakadályozniuk a lángok terjedését. A két fiatal lány ösen az összesereglett dolgoz az oltásba való bevonásában tárgymentésben tünt ki. Vala nyílók dicsőretére szolgál az is rendszeresen eljárnak a foglá sokra és a megelőzésből is d san kiveszik a részüket.

Simon I
tű. őr
Nyíregy

Közlemények

Az EKISZ Ruházati I értesítí ügyfeleit, hogy községi önkéntes és a I sítményi tűzoltók részéi következő iránységi kon vállalja egyenru készítését:

Fésűgyapjú öltöny (2 bony, pantalló) 180
Metronom posztóköpe 156
Metronom tisztí pos köpony 172
Metronom legénységi posztóköpony 128!

A Mechanikai Mérő szerek Gyárának Tűzvé mi Gyáregysége (Buda VI., Rózsa Ferenc u. mint a tervezéssel és I telezéssel is foglal szakvállalat, berende dett helyhez kötött hab oltó tűzoltóberendez nek az 15 680-as szabv ban meghatározott neg éves karbantartására és lenőrzésére, valamint évenkénti felülvizsgál továbbá a tíz évenként raengedélyezési eljár kapcsolatos feladatok végzésére.

A SZIGNALIZÁCIÓRÓL

AS A HELYZET AZONBAN, HA AN SZABÁLYTALANSÁGRÓL VAN szó, mely nem okozhat közvetlen veszélyt, s így nem is azt figyelmeztetjük, hanem fel kell számolnia a szabálytalanságot.

Amennyiben a járásunkban például nagyon elpórázódott a tűzoltólatok más célra való átvétele. Ezzel kapcsolatban az I. osztályú tűzrendészeti hatóság a járási tanács elnökeknél járt el, de természetesen a járási tanács elnökének kellett intézkedni a szabálytalanság elhárítására és tarthatatlan állapot megszüntetésére. Ebben az esetben a közvetlenség két oldalán fennáll.

Amennyiben a szignalizációnak akár közvetlen, akár közvetett formáját alkalmazzuk, a lényeges, hogy jól szolgálja a megvédelmezést, s ilyen értelemben a tűzrendészeti szabályok, szabványok, sőt a vonatkozó rendelkezések és utasítások széles, ha úgy vesszük, teljes skálája a mérték.

Amennyiben is fontos, hogy ez a ma még nem általánosan kiaknázott, de egyre inkább mindennapi gyakorlattá váló és mind nagyobb eredményeket nyújtó tevékenység sohasem érkezik bürokratikus, és ne csak azért vezérel, mert elrendelték, hanem azért, mert számottevő eredményt várhatunk tőle.

Z A SZIGNALIZÁCIÓ EREDMÉNYES VIZSGÁZÁSÁN, AMELY GYORS VAGY AZONLÉNYŰ INTÉZKEDÉSRE ÖSZTÖNZI A SZERKEZETET.

Amennyiben az alapfeltétele, hogy olyan adatokat tartalmazzon, melyek jogosságához kétség, és a hatóság jelzése minél inkább tényezőre terjedjen ki, amely megjelölt a szóban forgó szabálytalanságot. Legfontosabb, hogy rámutasson a szabálytalanság okára, vagy okaira.

Amennyiben a szignalizáció legyen felvilágosítás és nem csak figyelmeztetés, hiszen sok esetben a propagandamunka határát súrolja. Az utóbbi időben egyre több maszekok által készített tűzjelző berendezés akad meggyeinkben. Amennyiben a kapcsolatban átiratunk a KIOSZ-nak, ugyanakkor a pécsi rádióban és a Dunántúli Naplóban felhívással fordultunk a szerkesztőkhöz és üzemeltetőkhöz egyaránt. Amennyiben az intézkedésünkben mutassunk rá a szabálytalanság veszélyére, s helyes, ha megint tűzesetekre is utalunk benne. (Per- az alkalmazott bűnvádi vagy szabálytalansági eljárásokról is célszerű említést tenni.)

A SZIGNALIZÁCIÓ NEM NÉLKÜZHETŐ A HIBÁK FELSZÁMOLÁSÁT ÉRTŐ JAVASLATAINKAT. Ezek a javaslatok azonban csak olyan feladatokat jelenthetnek meg, melyeket jogilag szabályozták, kizárólag az adott ügyvel kapcsolatosak, és hangvételüket, stílusukat sem figyelmeztetjük.

Amennyiben a jelzés, a különböző szervezetek adandó tájékoztatás általában írásban történik és a szignalizációról nyilvántartást kell vezetni. Ha a szignalizáció nyilvántartásba

vett létesítménnyel függ össze, akkor az aktának annyi példányban kell készülnie, hogy közülük egyet elhelyezhessenek a létesítmény dossziéjában. Bár a jelzés, a tájékoztatás (a szignalizáció) formája általában átirat, mégis legtöbbször nem pótolhatja a közvetlen megbeszélést.

Mint az előzőekben már utaltunk erre, sok esetben gondot okoz, hogy mi az, ami még szignalizációnak minősül vagy már propagandamunka, esetleg egyszerű levelezés, belső ügyintézés. Ezért célszerűnek látszik a szignalizáció csoportosítása.

A főbb csoportokról már említett tettünk. Tehát speciálisak vagy közvetlenek, generálisak vagy közvetettek lehetnek. De így is csoportosíthatunk:

1. BEKÖVETKEZETT ESEMÉNY TANULSÁGAI:

- tűzesetek és
- szabálysértési eljárások következtében.

TŰZESetekkel — MINT BEKÖVETKEZETT EREDMÉNYEKkel KAPCSOLATBAN A KÖVETKEZŐ ESETEKben HELYES A SZIGNALIZÁCIÓ ALKALMAZÁSA:

— Ha nem ismétlődő esetről van szó, vagy valamely felügyeleti, középírányító szerv létesítményeiben bizonyos időben (negyedév, félév) hasonló okból, pl. hegesztés, dohánnyás, fűtési szabályok megszegése stb. miatt több tűzeset keletkezett.

— Ha nem ismétlődő esetről van szó, de a vizsgálat alkalmával megállapították, hogy a tűzveszélyes állapot továbbra is fennmaradt, és számolni kell az ebből eredő tűzeset megismétlődésével.

A szabálysértési eljárások nyomán akkor éljünk szignalizációval, ha valamely szabálysértési ügy bizonyítékokat szolgáltat arra, hogy:

— a mulasztás a felügyeleti, vagy középírányító szervet is terheli;

— a szóban forgó ügy előtt már több azonos vagy hasonló mulasztás miatt kellett eljárást lefolytatni az adott területen.

2. GYAKORI ELŐFORDULÁS. A SZÓRÓDÁS TERÜLETÉNEK TANULSÁGAI:

Ide tartoznak: a) a jogszabályok, szabványok azon előírásai, amelyek a legkevésbé, vagy a legnehezebben érvényesíthetők. (Pl. az építési hiba, pontosabban a képménybe, vagy képményhez épített gerenda már számos tűzet okozott, a jogszabály elő is írja a kiváltást, a szabálytalanság gyakorisága azonban óriási költségkihatása folytán nem teszi lehetővé a hiba általános és azonnali felszámolását, s ezért indokolt a disztíngált szignalizáció.)

b) Az a népgazdasági ág, vagy az a terület, ahol a legnehezebb a jogszabályok érvényesítése. (Pl. a termelőszövetkezetekben — főleg a korábbi években — közismerten több engedményt kellett tenni.)

Az eddig felsoroltak tartoznak — véleményünk szerint — a szigorúan vett szűkebb vagy tágabb értelmű szignalizáció fogalmába, de nem helytelen, ha a társ-

hatóságoknak egyéb intézkedés céljából küldött átiratunkat is szignalizációnak minősítjük, mégpedig a következő értelemben:

A TŰZRENDESZETI SZERVEK HATÓSÁGI JOGKÖRŰK GYAKORLÁSA SORÁN GYAKRAN TALÁLKOZNAK OLYAN RENDELLENESÉGEKkel, amelyek megszüntetéséhez fontos érdek fűződik, de az ügyben más szervek (építési hatóság, rendőrség stb.) jogosultak az intézkedésre.

Nézzünk egy példát. A tűzrendészeti hatóság az egyik állami gazdaságban alapos és éber ellenőrzése alkalmával engedély nélküli, szabálytalan építkezést talál, és ezenkívül a társadalmi tulajdon hanyag kezelését tapasztalja. Ezek az ügyek nem tartoznak a hatáskörébe, mégis helyes, ha külön-külön átiratban megkeresi az építési hatóságot meg a rendőrkapitányságot. Vagy térjünk vissza a már említett olajtűzelésű berendezések ügyére. Ez esetben arra is célszerű felfigyelnie a tűzrendészeti hatóságnak, sőt tanácsos a rendőrség, esetleg az ÁFOR segítségét is kérni, hogy kiderüljön: az ilyen kályhák tulajdonosai milyen módon szerzik be a fűtőolajat. A kisiparosok által készített olajtűzelő berendezéseknél is nagyobb veszélyt jelentenek az üzemekben — vagy otthon — „fusított” olajkályhák.

KÉSZÍTŐIK UGYANIS EGYÉB TÁRSADALMI ÉRDEKEKEL IS MEGSÉRTE-NEK. De más eseteket is említhetünk. Bár a jogszabály tiltja az önkéntes tűzoltótestületek szertárainak és őrszobáinak más célra történő igénybevételét, nem könnyű érvényt szerezni ennek. Amikor ilyen ügyben a járási tanács végrehajtó bizottságához fordulunk, lényegében ez is szignalizáció.

Ugy gondoljuk: a társszervekhez küldött szignalizáció sohasem tekinthetjük felesleges többletmunkának, mert ez államgazgatási tevékenységünk szerves velejárója és egyben kötelességünk is.

Mindezzel még távolról sem merítettük ki témánkat, hiszen nem említettük, hogy sokszor szignalizációval is lehetséges az első vagy másodfokú tűzrendészeti szervek figyelmének felhívása bizonyos szabálytalanságokra.

AM, HA A FORMÁK SZINTE KIMERÍTHETETLENEK IS, szignalizációs tevékenységünkben mindenkor az vezéreljen bennünket, hogy a tűzrendészeti jogszabályok és rendelkezések sohasem fognak önmaguktól és akadálytalanul érvényre jutni. Hatóságaink elemző munkája fölötté öncélú lenne, ha a leszűrt tanulságokat nem hoznánk tudomására azoknak, akikre a végrehajtás vagy az intézkedés tartozik. És fordítva is igaz. Minél szélesebb körre terjednek ki jelzéseink, és minél pontosabban hajtják végre a bennük javasolt feladatokat, fáradozásaink annál kézzelfoghatóbb eredménnyel járnak.

Dukits Károly tű. őrgy.

Scheffer Jenő tű. szds.

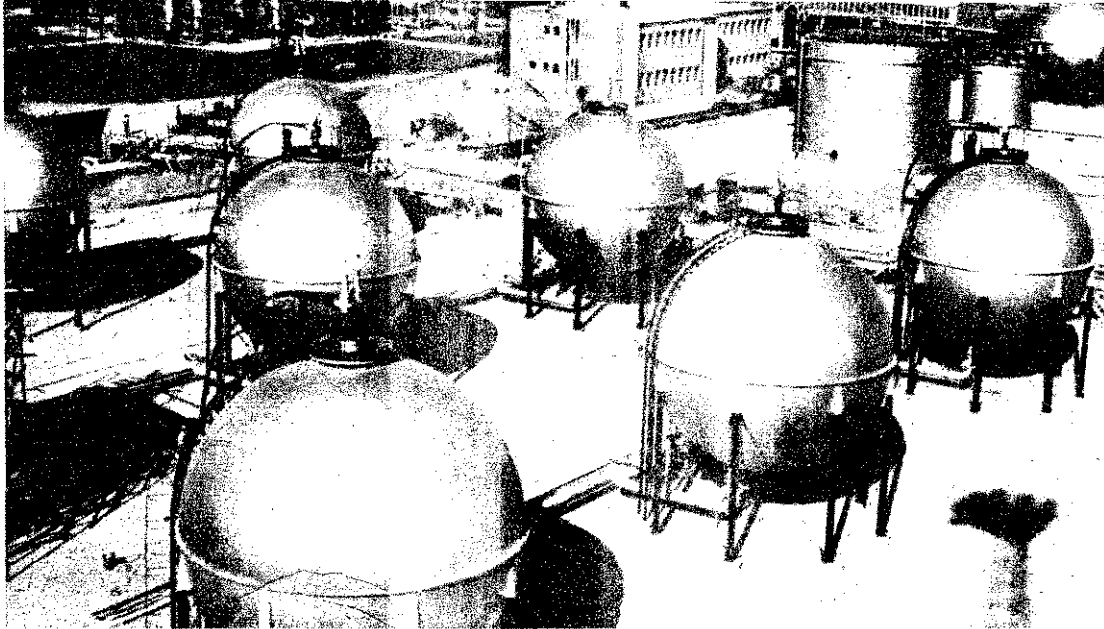

A propán- bután gáz néhány tűzrendészeti problémájáról

A közeljövőben hazánkban is jelentősen növekszik a propán-bután gáz (továbbiakban PB) felhasználása. A hajdúszoboszlói földgázüzem elkészültével ugyanis ugrásszerűen megnő a termelés és a gázmennyiség elsősorban belföldi szükségleteket elégíti majd ki. A háztartási fogyasztók száma a jelenlegi tervek szerint 1970-ig több mint háromszorosa lesz a mostaninak. Érthető, hogy miért vált időszerűvé a PB-gáz felhasználásának újabb tűzrendészeti szabályozása.

Ezúttal azonban még nem a PB felhasználásának tűzrendészeti előírásait ismertetjük, hanem a PB háztartási használatával, a folyékony gázok fizikai tulajdonságaival és alkalmazásuk néhány — elsősorban a háztartásokban előforduló — veszélyével foglalkozunk.

A PB-gáz felhasználását, szállítását, raktározását, valamint az ilyen tüzelőberendezések, tartályok telepítését szabályozó újabb miniszteri rendelet ugyanis még előkészületben van, hogy az ezzel kapcsolatos feladatokat a jogszabály megjelenése után ismertetjük.

Úgy gondoljuk, nemcsak hatóságainknak, hanem a közönségnek is ajánlatos felkészülniük a PB-gáz felhasználására, mivel a várható tűzrendészeti problémák zöme a falusi háztartásokat érinti.

Ezért a sikeres felvilágosító munkától is nagymértékben függ, hogy a fogyasztók számának gyarapodásával együtt nőjön, hanem ellenkezőleg minél jobban csökkenjen a balesetek száma, és tüzesetek se keletkezzenek.

biztat az ügyes, rámenős hirdetés a villamoson, autóbuzson, s a Nagykörúton a házmagas fényreklám még a fajta megválasztásába is beleszól: „Szívjon Darut!” Hogy miért, azt minden nehézség nélkül megérthetjük, hiszen a dohányiparnak okkal érdeke a fogyasztás emelése. De mit nyújt valójában a dohányzás? A dohányos ember szemszögéből is ilyen egyszerű a helyzet? Ma már mindannyian tudjuk, hogy a dohányzás ártalmas, legfeljebb nem mind-egyikünk hiszi el ezt, vagy ha hiszi is, nem jut túl ezen az általános megállapításon. Ezért veszem a bátorságot, hogy újra szóljak erről a sokat emlegetett kérdésről. Szolgálok mentességül, hogy az egyáltalán nem érdektelen adatok mögött nagy tekintélyű, világszerte ismert tudósok és testületek tárgyilagos kutatómunkája húzódik meg.

AKI EGYSZER RÁGYÚJTOTT — s ki ne próbált volna meg legalább egy cigarettát elszívni? — az tudja, hogy a dohányzással kapcsolatos első élmények inkább kellemetlenek. És mégis, oly sok embernél az első cigarettát követi a második, majd még sok ezer. Miért? Tán a fiatal ember, a serdülő vagy éppen gyermek ezáltal akar felnőtté válni vagy legalábbis annak látszani? (Az emberek többsége egészen fiatal korában szokott rá a dohányzásra!) Vagy korunk emberének életöröm keresése nyilvánul meg ebben is? A környezetnek, a barátok és szülők példájának bizonyára nagyobb szerepe van ebben, de például a tv-képernyőjén nagyvonalú, tetszetős mozdulatokkal cigarettázó népszerű színész is hatásos propagálója e káros szenvedélynek. Elárulhatjuk, már sokan és sokféle módon akartak válaszolni arra a kérdésre, hogy miért dohányoznak az emberek, de ezt egyértelműen és bizonyító erővel még senkinek sem sikerült eldöntenie.

„Apunak eigit...”

JÓVAL EGYSZERÜBBNEK LÁTSZIK A HELYZET, ha így tesszük fel a kérdést: Miért ne dohányozzunk? Vajon hallottak-e már olvasóink arról, hogy szorgalmas statisztikusok kiszámították: a dohányosok élelmezési költségeik 13%-át költik szenvedélyük kielégítésére?! Azt bizonyára ismerik, hogy dohánylével legyet lehet ölni, de tudják-e, hogy 2 cigaretta egy felnőtt embernek halálos mérgezést okozható nikotin mennyiséget tartalmaz? Igaz, a nikotin egy része elillan vagy elég, de még mindig bőségesen jut belőle a szervezetbe. Különösen mérgező a reggeli, első cigaretta. A dohányos minél szaporábban és mélyebben szippantásokkal, s minél inkább végigszívja a cigarettáját, annál több nikotin jut a szervezetébe. Egy átlagos dohányos olyan mennyiségű szénmonoxidot lélegzik be a dohányfüsttel, amely annyira lecsökkenti teljesítőképességét, mintha a tengerszinttől 2300 m magasra emelkednék.

BIZONYOS VEGYI ANYAGOK KÖZTUDOMÁSULAG RÁKOT OKOZHATNAK. Nos, a dohányfüst ilyenekkel is szolgálhat: nem csekély mennyiségű arzént, krómot tartalmaz, kátrányból pedig a közepes dohányos 30 év alatt mintegy 4 kg-ot (!) juttat a szervezetébe. (Az olyan ipari üzemekben, ahol ezekkel az anyagokkal dolgoznak, a rák sokszorosan, akár 40–80-szorosan is gyakoribb.) A dohányosok 30-

szor nagyobb valószínűséggel betegszen meg tüdőrákban, mint a nem dohányzó végül egy, szinte tudományos kísérlet felérő adat: Izland szigetén a múlt század végéig nem dohányoztak az emberek, tüdőrák akkoriban csak elvétve fordult elő. Amióta a dohányzás ott is elterjedt, a tüdőrák-esetek száma egyre emelkedett és érte a „fejlett” államok színvonalát. (A szinte megszámlálhatatlan sokaságú, szülő vizsgálat egyöntetű eredménye jósíthatta fel a magyar származású Bor-dr-t, hogy egy svájci orvosi lapban írja: „... a dohányos ember nemcsak rövidíti életét, hanem gyakran önként választja a halálméret is, a tüdőrák a szívkoszorúér trombózis formájában

JÖLLEHET TÁRGYILAGOS VIZSLATOK hűvös tényeit ismertettem, s címszavakba sűrítve, — bizonyára mutatik és még a dohányosok is megbocsátásleplezetlen szándékot. Nem íjes akartam, hanem meggyőzni. Az bizony, hogy minden felnőtt ember dönthet a sorsáról, még veszélyt is vállalhat (széthet is érte). Mégis meggyőződésem, a józanul gondolkodó számára érthető, miért vállalja a dohányos ember a pnatnyi (igaz, azonnal élvezhető) öröme későbbi (tehát számára még közvetlen nem érzékelhető, de tudott) veszélyt.

És végül: lehet-e a dohányzásról le- ni? Lehet, de nem holnap reggeltől! Cs akkor, ha a kezében levő cigarettát dobja el, elszívatlanul! Természetesen nem megy könnyen. A dohányzás ugyanis nem mindenkinél csak szokás. Sok esetben több ennél, betegség, melynek megszüntetéséhez az orvos segítségére is szükség van.

Dr. Lux Árpád
ro. szds.

B-gáz-fogyasztás növekedése egyébként világszerte tapasztalható. A táblázat néhány ország egy főre jutó PB-fel-sát mutattja kg-ban:

Ország	1 főre jutó PB fogyasztás 1954-ben	évenkénti 1963-ban
Ausztria	—	5,6
Belgium	9,1	34,—
Dánia	10,8	28,2
Franciaország	7,6	22,—
Németország	—	1,2
Hollandia	—	16,5
Magyarország	1,8	2,6
Anglia	—	3,—
MSZK	3,—	12,6
Polaszország	6,—	17,5
Spanyolország	3,2	6,6
Svájc	—	1,8
Szovjetunió	—	4,2
USA	—	43,—

inkban a hajdúsági és békési földgázmezők feltárása és „sárg” olajvezeték kiépítése teszi lehetővé a PB-termelés növelését, s a fogyasztók számának emelkedését. A PB-asztók számának hazai alakulását a következő adatok mutatják:

1960-ban	128 000
1962-ben	172 000
1964-ben	270 000 fogyasztót tartottak nyilván.

meg — az 1965—66-ban bekapcsoltakkal együtt — kb. PB-fogyasztóval számolhatunk. Ez a szám a tervek szerint 650 000 főre emelkedik. A fogyasztók számának fokozott növekedését jelenleg a gázkészülék-gyártás nem kielégítő kapacitása korlátozza, mert máskülönben jóval több gázszert biztosíthatnánk a mostaninál.

A PB-termelés hazánkban

Magyarországban 1940 óta hozzák forgalomba a PB-t. A nyersmés során nyert mennyiség azonban akkoriban még nem volt lehetővé széles körű felhasználását. Az olajfinomító-küléktermékként nyert PB egy részét ugyanis a helyszínen ártották, így csak kisebb mennyiség jutott a háztartások-felhasználásának után rohamosan növekedett a termelés. 1960-ban kb. 200 tonnát használtak fel, addig 1955-ben már 20 200 tonnát, 1963-ban pedig csaknem 26 450 tonnát. A többi években naponta kb. 100—110 tonna PB-t termelnek a hazai olajfinomítóknál.

Elmúlt esztendőknél a PB-gáz iránt olyan nagymérvű igény mutatkozott meg a háztartási fogyasztók részéről, hogy a segítségükkel kellett szétosztani a rendelkezésre álló PB-mennyiséget. A helyi tanácsok döntötték el, hogy a forgalmazást a vállalat által megadott kereten belül kikötés-kapcsoljanak a fogyasztókhoz.

Már említett új termelési lehetőségek kiaknázása során a termelés 1970-ig hozzávetőleg ötszörösére növekszik. A tervek szerint 1970-ben előreláthatólag kb. 150 000 tonna PB-t gyártanak. Ez évben is jelentős termelésnövekedés várható, melynek mintegy 80 000 tonna PB-t szándékoznak előállítani.

A PB-felhasználás problémái

Az említett nagy mennyiségű PB mintegy mellékterméke a kiaknázásnak és az olajfinomító működésének. Ugyanis az olajjal együtt ún. nyersgázolint nyernek, s ennek bontása különböző, könnyen cseppfolyósítható szénhidrogén-gázokból áll. A nyersolajfinomításkor hasonló módon az olajat melléktermékként is kapnak propán-butánt.

A háztartásokban aránylag kevés (havi átlagban 10—11 kg) PB-t használnak fel, viszont sok fogyasztóra lenne szükség. Még szinte kizárólag főzésre használják a PB-t. Propán-üzemű vízmelegítő és fűtőkészülékek csak elenyésző számban vannak. Az ilyen berendezések tervezése, gyártás-előkészíté-lyamatban van, de sok idő, esetleg több év is szükséges a berendezések kiépítésére.

A konyhai tűzhelyek kevés gázt fogyasztanak, ám az említett berendezések annál többet. A vezetékes PB-gázzal pedig a lakótelepeket elláthatnak. Az ehhez szükséges szerelvények és berendezések gyártása azonban még nehézségekbe ütközik. Az ipari tűzelőberendezésekkel is hasonló a helyzet. Szak-alkatítása ugyan folyamatban van, de a szerelvények hiányosságai a nagyobb mérvű ipari fogyasztást is megakadályozhatják.

A megfelelő készülékek birtokában a mezőgazdaságban — például a fűtésre, gyomirtásra — is sok PB-t lehetne felhasználni. Az ipar, különösen az építőipar kapcsolatos lehetőségei is jelentősek, azonban itt is a készülékhiány okoz gondot. A fokozottabb hasznosítása gazdaságilag is előnyös, mivel a tüzfűtőanyagot megakarítását teszi lehetővé.

Az előbbiek elbocsátása után bizonyára kibontakoznak azok a problémák, amelyek a témát tűzrendészeti vonatkozásban érintik.

A hazai termelés lehetővé teszi a PB szinte korlátlan mennyiségű forgalomba hozatalát, s ezért a készülékgyártás előreláthatólag egyre inkább fellendül, mert az ilyen igény szinte parancsolóan jelentkezik.

Mind több berendezést hoznak üzembe, és így feltételül számítanunk kell arra, hogy az emberek többsége jobban figyeljen az előttük eddig ismeretlen készülékek előnyeire, mint a veszélyeire. A PB-gáz háztartási felhasználását — a jelenleg érvényben levőnél részletesebb rendelkezés — fogja szabályozni, de ez önmagában még nem elegendő a káresetek megelőzésére.

A PB fizikai és égéstechnikai jellemzői

Ahhoz, hogy jobban megértsük a PB-gáz felhasználásával járó veszélyek mibenlétét, néhány fizikai és égéstechnikai adatot közlünk. Az összehasonlítás megkönnyítésére néhány más, ismert gáz hasonló adatait is feltüntettük. E témával nem kívánunk részletesen foglalkozni, csupán a tűzrendészeti kérdések helyes elbírálásához szeretnénk segítséget nyújtani ezen szakirodalmi adatok közléseivel.

Mind a propán, mind pedig a bután színtelen, szagtalan, ásványolaj eredetű szénhidrogén-gáz. Molekuláik a metánsor általános kémiai képletének (C_nH_{2n+2}) megfelelően csak szén- és hidrogént tartalmaznak. Közösleges hőmérsékleten 20 °C körül mindkét anyag gáz-halmazállapotú. Nyomás alatt mindkét gáz könnyen cseppfolyósítható, mivel kritikus hőmérsékletük eléggé magas.

A Magyarországon forgalomba hozott PB-gáz nemcsak propánt és butánt tartalmaz, hanem a gyártás során, a fő alkotók izomerjei és a metánsor más gázai is bekerülnek a késztermékbe.

Az MSZ—1601—50 szabvány határozza meg a hazánkban forgalomba hozható PB-gáz minőségi jellemzőit. A szabvány szerinti „B” minőségi jelű gáz kerül a kereskedelembé.

Ennek a gáz-elegynek az összetétele a következő:

etán	2—6 %
propán	25—40 %
izo-bután	10—20 %
normál bután	40—70 %
pentán	2—6 %

az egyéb szénhidrogének %-aránya jelentéktelen.

(Folytatjuk)

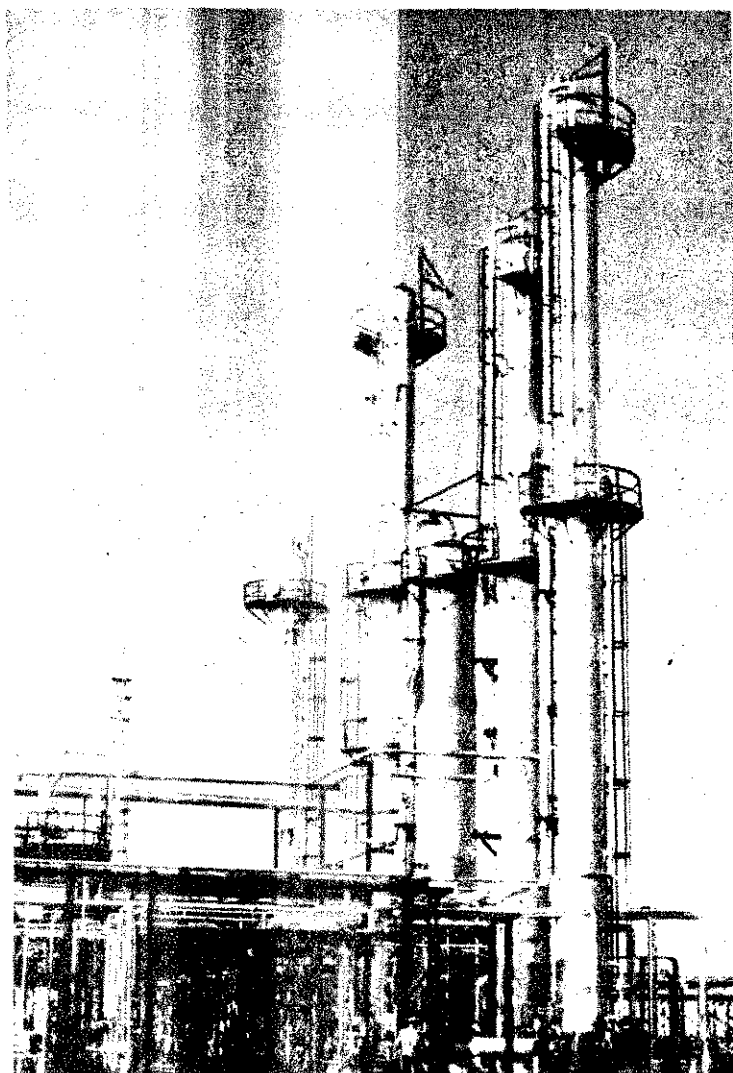

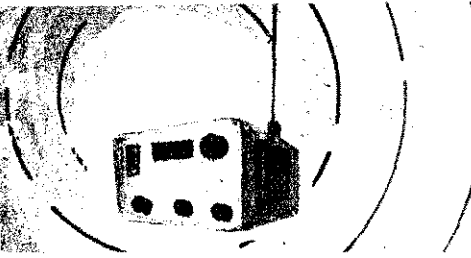

MIT KELL TUDNUNK a rádiózásról ?

1

A HÍRADÁSTECHNIKA AZ UTÓBBI ÉVEKBEN HATALMAS FEJLŐDÉSEN MENT AT ÉS MANAPSÁG IS EGYRE ÚJABB TERÜLETEKET HÓDÍT MEG. A rádiózás sem rekedt meg a kezdeti formáknál. A műsorszórás és a nagytávolságú információátvitel mellett egyre nagyobb szerepet kapott a járművek híradásának biztosításában. Az állomások számának nagymértékű növekedését az ultrarövid hullámú rádiózás tette lehetővé, mivel — későbbi cikkünkben ismertetendő okokból — ebben a hullámterületben jóval nagyobb számú rádióállomás „férhet el” egymás zavarása nélkül.

AZ A KÖRÜLMÉNY, HOGY TÜZOLTÓSÁGUNK IS EGYRE INKÁBB ÉL AZ URH RÁDIOHIRADÁS ELŐNYEIVEL, indokoltá teszi, hogy legalább vázlatosan megismerkedjünk a rádiózás alapelemeivel, vagyis röviden és közérthetően elmondjuk, hogyan történik a vezeték nélküli távközlés, melynek az adóállomás a kiindulópontja, közvetítő szerve az elektromágneses hullám, felvevő berendezése pedig a rádióvevő-készülék. Ezután a tűzoltóságnál használt készülékekkel összefüggő kérdésekkel foglalkozunk, majd az ultrarövid hullámokkal kapcsolatosan a televíziós vétel néhány alapvető kérdésével is, továbbá a készülékek helyes működtetésével, karbantartásával, a hibák felismerésének módjával és a helytelen kezelés következményeivel.

HA BELENÉZÜNK EGY RÁDIO VAGY TELEVÍZIO BELSEJÉBE — S EZT BIZONYÁRA MINDNYAJAN MEGTETTÜK SAJÁT KÉSZÜLÉKÜNKKEL —, látszólag rendszertelen összevisszaságban nagyon sok kisméretű alkatrész ötlük szembe. Ellenállások, kondenzátorok, önindukciós tekercsek csoportjait látjuk. Ezeknek célszerű felhasználása biztosítja, hogy a stúdiókban felvett hang, illetve kép az elektromágneses hullámok segítségével hozzánk eljutva ismét eredeti formájába alakuljon vissza. Azt is tudjuk, hogy ezeknek az alkatrészeknek a működésébe beavatkozhatunk: az állomásbeállító gomb csavarásával más-más állomásokat szólaltathatunk

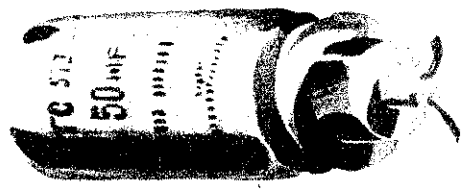

meg, változtathatjuk a hangerőt, sőt televíziós készülékkel sokkal több művelet elvégzését tanultuk meg, jóllehet nem tudjuk, hogyan zajlik le az általunk elindított folyamat.

Hasonló a helyzet a mi készülékeinkkel is. Pedig a biztonságos fogalmazáshoz nagy vonalakban tudnunk kell, hogy tulajdonképpen mi történik a készülék belsejében, ha valamelyik gombot elfordítjuk, vagy például „maximumot” állítunk be valamelyik műszeren. Ez esetben nemcsak azt ismerjük, hogy mit kell tennünk, hanem egy kissé ennek a miértjét is.

Mivel a rádiózás lényegében hangtovábbítás, vizsgáljuk meg röviden, hogyan keletkezik a hang és hogyan érzékeljük fü-

lünkkel. Így válik érthetővé, miképpen változhat villamos jellé, majd a villamos jellőből ismét hanggá.

AHHOZ, HOGY HANG KELETKEZZÉK, ELSŐSORBAN HANGFORRÁS SZÜKSÉGES. Ilyen hangforrás például az emberi hangszál, a síp, a húr stb. Ha vesztünk egy két végén rögzített, kifeszített húrt és megpendítjük, az rezgés közben hangot hallat. A húr által keltett hangrezgések tehát elérkeztek a fülünkhöz. Amikor ugyanis a húr jobbra kitért, összenyomta a mellette levő légréteget. Amikor pedig balra lendült, az előzőleg jobb olda-

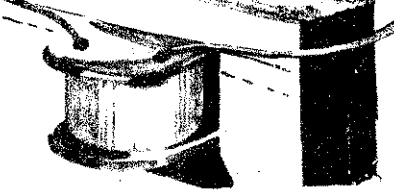

lon összenyomott légréteg kitágult és ezáltal a mellette levő légréteget nyomta össze. Ezután az imént összenyomott légréteg tágult ki és nyomta össze a mellette levő réteget és így tovább. Valamely rezgő test által keltett levegősűrűsödésekből és ritkulásokból álló hullámok a valóságban a hangforrás körül gömbalakban terjednek, hiszen a hangok hangforrás körül bármely irányból hallhatók.

HA EZEK A SÜRÜSÖDÉSEK-RITKULÁSOK, AMIKET MOST MÁR HANGHULLAMOKNAK NEVEZHETÜNK, elérik a dobhártyánkat, váltakozva nyomást gyakorolnak rá és ezzel hangérzetet keltenek a fül bonyolult belső szerkezete és a hallóidegek segítségével. Ilyen elven működnek a rádiókészülékeknek azok a szerkezeti részek, melyek visszaalakítják hanghullámmá a villamosjelet: a hangszórók és hallgatók. Ezek elektromágnes segítségével membránt vagy papírtölcsért rezgetnek. A keletkező levegősűrűsödések és ritkulások hangérzetet keltenek fülünkben.

A HANGOKNAK HÁROMFÉLE JELLEMZŐJÜK VÁN: HANGMAGASSÁG, HANGSZÍN ÉS HANGERŐ. A hangmagasságot a másodpercenkénti rezgésszám határozza meg. Egysége a Hertz (vagy ciklus). Egy Hertz = egy másodperc alatt bekövetkező egy teljes rezgéssel. A rezgésszám fogalmára még visszatérünk.

Az emberi fül által hallható hangrezgések birodalma kb. 16—16 000 Hz-ig terjed. Minél nagyobb a rezgésszám, a hang annál magasabb. A hangszínt az alapezréssel együtt keletkező úgynevezett felhangok határozzák meg. Ezek segítségével különböztetjük meg a zongora hangját a hegedűtől, illetve egyik ember hangját a másiktól. A híradástechnikában egyszerűbb esetekben nem alakítjuk át, illetve nem visszük át a teljes hangfrekvenciás sávot: a beszéd még akkor is érthető, ha csak a 300 és a 3400 Hz közötti rezgéseket továbbítjuk. A csökkent felhangok miatt azonban nehéz megismerni telefonon partnerünk hangját: úgynevezett „telefonhangot” hallunk. A tűzoltóságnál alkalmazott rádiókészülékek sajátosságaik folytán (frekvenciamoduláció) szélesebb hangfrekvenciás sávot visznek át, így az ellenállomás kezelőjének hangja jobban azonosítható.

Adott esetben ez nagy segítséget jele ellenállomásunk felismerésében.

HANGOKAT ELEKTROMOS ŰGY SZÁLLÍTHATUNK NAGYOBB VOLSÁGRA, ha a keletkezett hangrészeket villamos mennyiségekké alakítjuk és ezeket valamilyen módon továbbítjuk. A mikrofonok a hangrezgések átalakításra szolgálnak. Különböző kivitelben szülnék. A távbeszélő- és rádiótechnikában — rádió adó-vevőnkélnél is — a egyszerűbbet használjuk: a szénmikrofont. Ebben igen finom szén szemcsék találótk egy kis tartályban, amelyet rugalmas fém-membrán zár le. A hanghullámok másváltozásai rezgésbe hozzák a membránt, ami e közben megmozgatja a szemcséket. Az összenyomódott szén csak ellenállása csökken, a mikrofon áramkörben folyó egyenáram erőssége meveszik. Mivel a membrán a hangrezgés ütemében mozog, a mikrofon ellenállása ebben az ütemben változik. A mikroáramkörben folyó áram erőssége szintén a hangrezgések ütemében változik az Ohm-törvény értelmében. (Nagyoblenálláson kisebb áram, kisebb ellenáramon nagyobb áram folyik át.) Így alakult át tehát elektromos árammá — tehát bításra készen — a hangrezgéseket. A beszéletechnikában ezeket a jeleket, a féken, közvetlenül az ellenállomáshoz továbbítják, s itt a hallgató segítségével visszaalakítják hangrezgésekké. A vezeték küli technikában pedig az adóállomás modulálja vele.

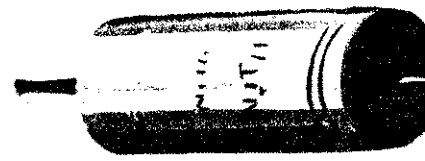

Következő közleményünkben fog megismerkedni az elektromágneses hullámok jellemzőivel, tulajdonságaival, és mint a híradástechnikában való felhasználással.

Most még csak annyit, hogy sohasem ledkezzünk meg arról: a hangtovábbítás szükségessége indokoltá teszi bizonyos bályok megtartását.

JELENLÉGI KÖRÜLMÉNYEINK ZÓTT PÉLDÁUL IGEN HELYTELEN olyan közleményeket is rádióval adnak, melyek kevésbé sürgősek, tehát felesleges foglalják le a csatornát. Egyes kezelők nem bíznak a berendezés megfelelő ötös vagy négyes érthetőségére is feleslegesen ismétlik hívónket, vagy a közleményeket. Gondoljunk csak arra, hogy amikor telefonálunk meggyőződöttünk róla, hogy megfelelő hangerővel halljuk egymást, sohasem ismételtük kétszer-háromszor a saját neveket. Négyes-ötös minőségű összeköttetésén, folyamatos közleményváltás esetén tehát csak a közleményváltás elején és végén alkalmazzuk a hívónevet már azért is, mert ilyen minőségű összeköttetésnél a kezelők felismerik egymás hangjáról.

(Folytatjuk)



Károly tűzoltóparancsnok nagy gondot fordít a beosztottak kiképzésére

Még egy utolsó eligazítás a foglalkozás megkezdése előtt

Mind magasabbra törnék

hányan már szeptemberre gondolnak és készülnek a Gépgyár dolgozói közül. A közösi tűzoltóverseny lesz a fővárosban még egy, az idői kiemelkedő eredményekért — egy szerepelnek majd a nagy szón.

a tény is híven tükrözi az elismerésre méltó munkáját a gépgyári tűzoltók óta végeznek. Aligha a fővárosban még egy, az énel korszerűbben felszerelési mértékű tűzoltóegység, gyteljesítményű gépjárműendő, a két kismotorfecskendő, és az évenként igen jelentős felújítási összeg egyúttal s kifejezi, hogy a felettük megbecsülik, elismerik lyállásukat és tudják:

jó kezekben vannak

gyértékű felszerelések. Károly tűzoltóparancsnok csak néhányat említi a sikerekből.

A Kohó- és Gépipari Mérésügyi országos tűzoltóversenyen három első helyet szereztek. Jól szerepeltek a versenyek során is. Az a tény, hogy minden vonatkozásban elérjük a hivatásos tűzoltók felkészültségének szint-

terv korántsem irreális, hanem a 77 fős gárdában jelenleg is vannak, akik 25 éve dolgoznak a gyári szervezetben. A törzsgárdával, és a köré csoportosuló lelkes fiatalokkal

nagy eredményeket

elérni. Ennek egyik fényes

bizonyítéka a külföldi szereplés is, amelyre Höger elvtárs kérésére fel a legkiválóbbakból álló rajt.

Az akarat, az összeforrottság, a jó felszerelés azonban még nem az összes tényezője a Láng Gépgyár tűzoltói kiemelkedő eredményeinek. Erről már Dömötör Károly beszéli, az

üzem tűzrendészeti előadója és a polgári védelmi törzs tűzvédelmi szolgálatának parancsnoka.

— 1953 óta dolgozom a polgári védelem szervezetében. Bőségesen tapasztalhattam tehát, hogy az elméleti és gyakorlati kiképzések során mennyit lépett előre a beosztott állomány. Az

utóbbi időben bekövetkezett nagy fejlődés, a polgári védelmi munka gyakorlativá válása természetesen nálunk is éreztette hatását. Attértünk a műszakoknak megfelelő, a munkaidőhöz igazodó oktatási rendszerre, ami azt eredményezte, hogy ugrásszerűen növekedett az előadások látogatottsága, s ezzel egyenes arányban a hallgatók tudása is.

A polgári védelemnek nem kis szerepe van az üzemi tűzoltók országos sikereiben.

— Igen, az ott tanultak hasznosan egészítik ki az egyéb foglalkozások anyagát. Olyan ismereteket kell elsajátítani a különböző polgári védelmi gyakorlatokon, amelyekre egyébként nem kerülne sor. Például az összefegyvernemi védőöltözésben, a gázálarcban végrehajtott munkafogások után másfajta gyakorlatokon sokkal ellenállóbbak,

gyorsabbak voltak tűzoltóink.

A parancsnokok és a beosztottak fejlődése, általános és szakismereteik gyarapodása, a gyakorlati feladatok gyors, a legnehezebb körülmények között is sikeres megoldása szorosan összefügg a polgári védelem fejlődésével, az ott tanultakkal.

A gyár vezetői jól felismerték azt a kölcsönhatást, amely a polgári védelem és a gyári tűzoltóság munkája között fennáll. Elsősorban ennek tulajdonítható, hogy mindkét tekintetben jól megállják helyüket a beosztottak és mind magasabbra törnék feladataik ellátásában.

S. G.

Néhány pillanat, s a kistargonca fürgén gördül a 800-as kismotorfecskendővel

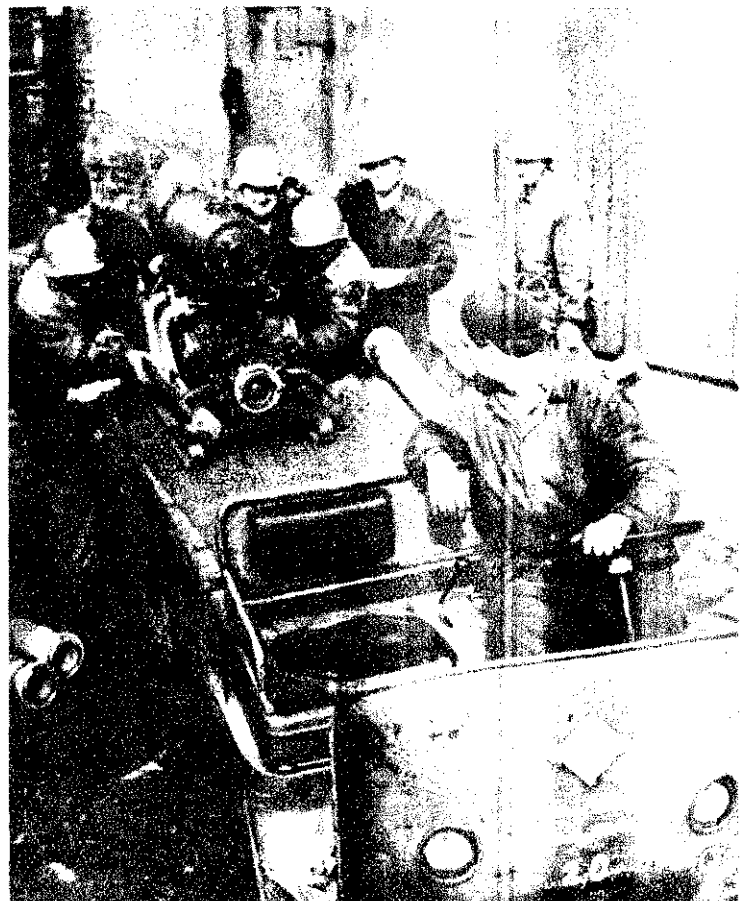



A Tanácsköztársaság kikiáltásának 47. évfordulója alkalmából könyv- és grafikai kiállítást rendeztek a Belügyminisztériumban.



Tűz- és káresetek

Festés alatt álló bútorok, valamint egy festékszóró berendezés égett február 19-én a XV., Népfelkelő u. 1. sz. épületben. A kivonult egységek 2 db E sugárral működtek. Több százezer forintos kár keletkezett.

Hírek

Nagy Gyuláné felügyelet nélkül hagyta három kisgyermekét február 25-én Nagybakónakon. Zsuzsa nevű 3 éves kislánya játszani kezdett a kályhában levő tűzzel és ennek következtében meggyulladt a ruhája. A gyermek kiszaladt az udvarra, s mire édesanyja kb. 1 óra múlva hazatért, már holtan találta.

Bucsek Károly gépkocsivezető benzinnel mosott a mosógépben március 6-án Salgótarjánban. A benzín-gőz belobbant és a robbanás következtében a két szobás, összkomfortos lakás fürdőszobájának és éléskamrájának fala kidőlt, a lakásban levő bútorok, ajtók, ablakok meggyulladtak. A kivonult egység 2 db E sugárral dolgozott. Bucsek és felesége jelentéktelen égési sérülést szenvedtek.

Egy celluloid hulladékot tartalmazó zsák meggyulladt az elektromos áram villamosítótól, március 2-án a Magyar Hajó- és Darugyár váci gyáregységének kárpitos és végszerelő műhelyében. Egett 7 db 4 személyes tűracsónak és a kárpitosanyag. A kivonult egységek 3 db E sugárral dolgoztak. A kár 57 000 Ft.

Majson március 10-én gyermekjáték okozta tűz következtében Ferkel János 5 éves és Ferkel József 3 éves gyermekek életüket veszítették. Leégett egy 8x6 m-es pajta nádból készült tetőzete, valamint a lángok martaléka lett 60 kéve kukoricaszár, 3 q szalma és egy használt kerékpár. Amikor a gyerekek meggyújtották a szalmát, a lángok irányába menekültek.

A siklósi Szék- és Kárpitosipari Vállalat 7. sz. gyáregységében március 2-án a sugárról hűtől meggyulladt a kályha közelében elhelyezett faanyag. A tűz következtében 180 db kombinátszekerényhez való faanyag, valamint a földem 103 m² területen elégett. A kivonult egységek 7 db E sugárral működtek. 60 határór is részt vett a munkálatokban. A kár 206 000 Ft.



BECK GYULA HALÁLÁRA

Március 9-én, 98 éves korában hunyt Beck Gyula, az ország idősabb önkéntes tűzoltója. 11 volt érdemes tagja a bányai tüstületnek és élete alkonyán res kapcsolatot tartott a helyi kénestekkel. Erdemei elismerték néhány évvel ezelőtt a Tűzszeti Erem arany fokozatával tették ki.

A község lakosaival és a testület tagjaival együtt Koste Sándor tíf. örgy. megyei -ya Brovinszki Mihály tíf. szds. és városi parancsnok is részt vett március 12-i temetésén.

A Kohó- és Gépipari Minisztérium március 17-én tartotta meg a tárcsa tüzrendészeti előadónak szokásos értekezletét. Sárvári Simon főosztályvezető-helyettes nyitotta meg a tanácskozást.



KÜLFÖLDI HÍREK

Több mint ezer éve ég a Pamírban a Fan-Jagnob melletti szénjelölhely. A tűzről már a X. századból származó kínai és arab kéziratok is említést tesznek. Az égő szénletelek feletti sziklák olyan forrók, hogy a pástorok húst süthetnek, vagy teát főzhetnek rajtuk.

Egy világító rakétákat gyártó japán gyárban nagy robbanás történt, majd ezt követően tűz keletkezett és olyan gyorsan terjedt, hogy a helyszínre érkező tűzoltók már csak az épület leégését állapíthatták meg. A tüzrendészeti hatóság jelentése szerint négy ember meghalt, tizen pedig súlyosan megsérült.

Három tűzoltó halt meg a múltban egy tűzvész alkalmán Norwich angol városban. Itt brit királyi légióerő titkos radarállomása. Az angol katonai tóságok az eset kapcsán hírt rendeltek el.

Stockholmban 140 iskolásgyermek tanítóikkal együtt kénytelen kiugrani egy épület harmadik leli ablakán. Hirtelen tűz tárt földszinten és nagyon gyorsan jött. Mire észrevették, már a dik emeletet fenyegette. A helyi kivonuló tűzoltóknak csak tób megfeszített munkával sikerült tanúk a lángokat, de a gyermek közül nagyon sokan megsebesültek és lábtörést szenvedtek.

FEJTÖRŐ ★ FEJTÖRŐ

VÍZSZINTES SOROK: 1. MSZ. 1094. 13. Habaró. 14. Azó anagrammája. 15. Nincs sarka. 16. Gyilkolják. 17. Malmok. 19. Cigaretta. 20. Visszaes. 21. Dobja. 22. Látszik rajta. 23. Kis László. 24. UNO! 25. Baj, szenvedés. 27. Központ (az első betű kétszer). 28. Nusi pártatlan betű. 29. Minden szót helyettesít. 31. Vissza: francia utca. 33. A két vége fésű. 34. Tanító. 36. Átvált. 38. Csapadék. 40. Lepihen. 42. Kevert vonatkozó névmás. 45. MSZ. 1051 (NÉVELŐVEL). 50. Van lakása. 51. Mozdit. 52. ...tő. Ismert tűzkatasztrófa színhelye. 53. Juttatta. 57. Futball műszó. 58. IGY KÉSZÜLNEK A VÍZSZINTES I EGYES RÉSZEI. 59. Madár.

FÜGGŐLEGES SOROK: 1. Szorosan. 2. Udvarias, sőt mi több. 3. Vissza: fogágy. 4. Táplálkozik. 5. Baleset. 6. Női név. 7. Szelhárfa. 8. Gyümölcs. 9. AAAAA. 10. Faj állatok leszármazása. 11. Időmérő. 12. Majom fajta. 17. A VÍZSZINTES 48-NEL KELL ENNYINEK LENNIE A SUGARMAGASSÁGNAK. 18. Rámás. 26. Házállat. 30. Szovjet gépkocsi márkája. 32. Utrecht elején látható! 34. Állandó (=6). 35. OHF. 36. AVC. 37. pl. levehez kell. 38. Enekel. 39. Női név. 41. Azonos magánhangzók. 43. A 11-es méri (0=0). 44. Eleseg. 46. Angol férfi név (ton.) 47. Ház állat. 48. Végtagja. 49. Létezett. 53. Rag. 54. Vissza; Cicarézi. 55. Ház mássalhangzó. 56. Oltalmaz.

Figyelem! A rövid és a hosszú magánhangzokat nem különböztetjük meg.

Megfejtésül az alábbi sorokat kell beküldeni: Vízszintes 1., 45., 58., függőleges 17.

Be kell küldeni továbbá a pontok-

kal megjelölt kockákban levő betűkből összeállítható két összefüggő szót. (A vízszintes 45-nek per centenként legalább ennyi vizet kell szolgáltatnia.)

Megfejtési határidő: 1966. április 20. K. I.

A 3. számban megjelent keresztretvény helyes megfejtése a követ-

kező: Tűzrendészeti szabvány; Falitűzcsap; Szálkender; Me-tél.

A pontokkal megjelölt kockák összeállítható szó: MÉTERMI Könyvjutalmat nyertek: J. Emil, Miskolc; Mucsi Gábor, pest; Tóth Kálmán, Sárretudv. A nyereményeket postán k-el.

1	2	3	4	5	6	7	8	9	10	11	12	
13						14			15			
16					17			18		19		
20			21				22				23	
24					25	26				27		
28			29	30				31	32		33	
			34			35		36			37	
38	39			40			41				42	43
45			46	47					48	49		
50									51			
			52		53	54		55	56			
57					58						59	



Jól sikerült propaganda-előadászt szervezett a Pest megyei Tanács Gyógyszertári Központja a XIV-XVI kerületi parancsnokság segítségével. A filmvetítéssel egybekötött rendezvényen zsűfőlétség megtelt a vállalat művelődési terme.

A helyi alkotóművészek kiállítás-sorozatának keretében, a BM Központi Klubjában nagy sikert aratott Alexa Ferencnek, a Magyar Rendőr munkatársának március 19-én megnyitott kiállítása.



SZURKOLÓK LEGNAGYOBB ÉRE március 13-án megkezdődött a 1966. évi labdarúgó bajnokság NE III. északi csoportjában. Tüzoltó Dózsa is ezen a napon meg idej szereplését.

A bajnokság igen alaposan felkészült a küzdelmekre, és most az NE III-as csoport első három helyezettje kerül fel az NB II-be.

A csapatok vezetője újragondolása után, február 18-án a labdarúgós szakosztály is új vezetőket nevezett. Az új elvtársak személye az, hogy az eljövendő időben minden megtörténjen az új szerepléséért. Továbbra is József maradt az edző, és szeretnénk, ha irányításával a titkos óhajunk, vagyis az a jelentős helyezések egyikén a csapatunk az idei évadban.

JÁTEKOSOKAT EDDIG MEG VÁZOLTUNK, s így még jarn a régi gárda kezdte meg a szezonját. Heti 5 tornatermi fogással kezdtek, majd fokozatosan a szabadtéri edzésekre. A közérzetük során különösen a vezetőség az növelését, az egyes csapatjátékának javítását, valamint a figyelem megszüntetését, a közönségi szellem kialakítását.

ORSOLÁS SZESZÉLYE FOLY denben, a Gyöngyösi Honlenden játszották első bajnoki részüket. Nehéz feladat állt az előtt, mert a hazai környezetben az ellenfélnek kedvezett a ráadásul rendkívül felkészült volt.

A csapat ennek ellenére igen alapos, érdekes mérkőzést vívott. Sajnos, ismét kiűzték a csatársorunk gőlzegénysége miatt szinte 100%-os helyezésre. Bár így is megérdemelték volna a vezetést, de a szerencsétlen döntetlen — az I. osztályban — az I. osztályban lőtt szabályos gólunkat elcsesztette.

Amikor azonban annál inkább kiűzték magukért. Papp és Vágógyi révén egymás után hártották a felkészült veszélyes támadásait. Külön kell emelni Szabó kapus teljesítményét, mert sorozatos kitűnő munkát végzett. Ezen kívül éppen a II. félidő végén 11-est is hártott, és ezzel a mérkőzés végül is 0:0 arányú döntetlennel végződött.

EGYETLEN MÉRKŐZÉS RŐL természetesen még nem vonhatunk általános következtetéseket, a mérkőzés alapján mégis elmondhatjuk, hogy az idegen környezetben a csapat eléri a döntetlen jó felkészültség bizonyítéka volt, és ha a csapat is jobb formába lendülne, a mérkőzés gólokban is megmutatkozhat.

P. L.

GYAR TŰZOLTÓ

Magyar tűzoltóság folyóirata

szállítja a szerkesztő bizottság

Felelős szerkesztő:

Beszteri Lajos

tűzoltóőrnagy

Szerkesztőség:

V., Néphadsereg u. 9.

Telefon: 313-700.

a BM Tűzrendézet Országos

Parancsnoksága

kiadó: dr. Micskó Rudolf

terjesztja a Magyar Posta

2 - Zrínyi Nyomda, Budapest

F. v.: Bolgár I.

INDEX: 25 604

Egyensúly- és erőfejlesztő gyakorlatok

A múlt havi számban a Testnevelés és Tűzoltóságnál című cikkben részletesen foglalkoztunk a kapcsolatos kérdésekkel; most viszont az abban leírt gyakorlatokat kívánjuk olyan fényképfelvételek segítségével ismertetni, amelyek egy-egy mozgás-sorozatát ábrázolnak.

Az ügyesség és egyensúlyérzék elengedhetetlenül szükséges fejlődését szolgálják a különböző változatokban végzett egyensúly-gyakorlatok. Ezek lehetnek: járáskor, futáskor, szökdelések, előre, hátra, és oldalirányban gerendán, vagy tornapadon. Továbbá járás közben fordulatok az előző szereken, átugráskor más szerekre. Ezek már összetett gyakorlatok.

Példa az egyensúlyfejlesztő gyakorlatokra

Két ugrószekrényre ráhelyezünk egy megfordított tornapadot (vagy gerendát stb.) — mégpedig úgy, hogy a szekrények a tornapad két vége alatt legyenek. A szekrényen levő tornapad egyik végére ráhelyezünk egy másik padot, egyik vége maradjon a talajon. (Eredő padot kapunk.) Az egész „építményt” úgy helyezzük el a bordásfal előtt, hogy a vízszintes pad vége kb. egy méter távolságra legyen a bordásfal előtt. Gyakorlat: felszaladunk a ferde padon a vízszintes padra (1/a kép) végigszaladunk a vízszintes padon és a végéről átugrunk a bordásfalra (1/b. kép).

Ugyanezt a gyakorlatot különböző feladatok közbeiktatásával is végrehajthatjuk. Pl.: fordulat futás köz-



Március 20-án a Budapesti Vegytűzoltók ellen is csak döntetlent sikerült elérnie csapatunknak. Pedig ezúttal is adódtak helyzetek, de csupán egyet tudtak értékesíteni a fiúk, és sajnos az ellenfél is. Így lett 1:1

ben, szökdelés végig a padon, vagy hátrafelé járás stb.

A tűzoltói hivatáshoz jó egyensúlyérzéken kívül kellő erő is szükséges. Ezért erősíteni kell mind az alsó, mind a felső test izomzatát.

Ezre a célra különböző eszközöket vagy alkalmi szereket is felhasználhatunk. Ilyenek lehetnek a kéziszülő, a súlyemelő apparát, a medicin labda, a homokzsák, a súlygolyó, vagy olyan alkalmi szerekek mint: vasrúd, kő, téglák, farönk stb. Nagyon jól bevált erőfejlesztő eszköz a gumikötél.

Példa gumikötéllal való erőfejlesztésre

Támadóállásban a gumikötélet áthúzzuk a talpunk alatt és a közepére állunk. A kötél két végét megfogjuk mindkét kezünkkel meghozzá úgy, hogy a kötél enyhén feszüljön. Könyökünket lehetőleg tartjuk nyújtva. (2/a kép). A fenti kiinduló

helyzetből könyökben hajlítjuk mindkét karunkat és a gumikötél két végét arcunk irányába húzzuk. (2/b kép). Ezután visszaengedjük a kiinduló helyzetbe. (Vigyázzunk arra, hogy a gumikötél ki ne csússzon a talpunk alól.) E gyakorlatot háromszor-négyszer 10-es szériákban végezzük kis szünetek közbeiktatásával.

Az említett gyakorlat a felső test izomzatát, főleg a vállöv és a karhajlító (bicepsz) izmokat erősíti. A gumikötél erejét azáltal fokozhatjuk, hogy rövidebbre, vagy több sorra fogjuk.

Az erőfejlesztő gyakorlatok a testnevelési foglalkozások fő részében szerepeljenek és kiadós bemelegítés előznie meg őket. Az erősítés befejeztével feltétlenül szükséges az izomzat tónusának megszüntetése, fellazítása, hogy ezzel elkerüljük az izmok bizonyos fokú elmerevedését.

Bejek Géza
r. fhdgy.



Az 1/a és 1/b gyakorlatok



A 2/a és 2/b gyakorlatok



TESTVÉRSZERVEIN életéből

Az őrszemes rendőr

Kétsapkás, szürke egyenruhás alakja közismert. Ott posztol a nagyvárosi utcákon, tereken; motorkerékpárral, kerékpárral, a nagyhatarú alföldi városok tanyavilágában lóháton járőrözi a lakott településeket. Hivatalosan közrendvédelmi beosztottnak nevezik. Jel képesen, és részben gyakorlatban is, az egész rendőrség megtestesítője. Különösen vidéken. Kicsiben ugyanis mindazokkal a feladatokkal foglalkozik, amelyek végzését a vonatkozó törvényerejű rendelet a rendőrség hatáskörébe utalja.

Ha valakit sérelem ér – elsőkön többnyire az őrszemes rendőrhöz fordul jogsegélyért. A különféle szabályszegések és kisebb bűncselekmények vizsgálatával, illetve nyomozásával ugyancsak a közrendvédelmi rendőri állomány foglalkozik. Részt vesz a közlekedés-



Baromfilopás történt az éjszakai megbízott megtekinti a h

Az eligazítás a jó közbiztonsági szolgálat alapja



Aklóra indul a munkásörökkel megerősített rendőrszár

Gyakran portyáznak közösen a határörökkel az országhatár közelében



rendészeti tennivalók ellátásában is, elsősorban a gyalogosok, kerékpárosok és lovaskocsijutók közlekedésére ügyel. A tűzoltóság tevékenységét is naponta segíti; egy-egy tűzesetnél az őrszemes rendőr az elsők között siet a színhelyre, és biztosítja a rendet. Falun, különösen nyáron, aktívan részt vesz a tűzrendészeti előírások ellenőrzésében.

A krónika sok-sok olyan esetet feljegyzett és feljegyez, amelynek szürke, hétköznapi hőse az őrszemes rendőr. Ki tudná hirtelen megmondani, hogy évente hány emberéletet, hány százeres vagy milliós népgazdasági értéket ment meg a járőröző rendőrök ébersége. A sokszáz elfogott körözött bűnöző, a közrendvédelmi rendőrök által felderített sok-sok kisebb betörésről, baromfilopásról, erdei falopásról és egyéb apróbb bűncselekményekről még az újságok sem igen írnak, legfeljebb a környék lakói beszélnek róla.

Az egyszerű emberek ezrei, tízezrei azonban sokat emlegetik maguk között ezeket a hétköznapi történeteket is. Ezért azután nem ritka, hogy a szorgalmasan dolgozó, magánéletében is példát mutató őrszemes rendőrt nem rendőri ügyekben is felkeresik tanácsért, útbaigazításért. Egymás között csak úgy emlegetik őket: „a mi rendőrünk.”

S ennél nincs is nagyobb megtiszteltetés az őrszemes számára.

K. J.



A jól dolgozó őrszemeshez a gyakran fordul tanácsért, útbaigazításért

A kisebb közlekedésrendészeti kárt is ellátja



megbízás jegyében...

...és KCM-től azonos címenben limnológusok között látták át a közelmúltban kikötés tüzoltói igazolványokat. Mindegyik Zentai Ernő, a Magyar Limnológusok igazgatója átadta a tüzoltói igazolványt az igazolványt.

MAGYAR TŰZOLTÓ

XVIII. évf. 5. sz. 1966. május





Események

A Malinovszkij marsall, a Szovjetunió honvédelmi minisztere vezet hazánkban tartózkodó szovjet katonai küldöttséget Heves községbe látogatása alkalmával üttörők köszöntik



A Zuajen sziriai miniszterelnök által vezetett kormányküldöttség tagjai április 28-án látogatást tettek a Kremlben Podgornijnál, a Szovjetunió Legfelső Tanácsa Elnökségének elnökénél



Április 3-án a Luna-10 szovjet önműködő állomást Hold-körpályára vezérelték, így a felbocsátott szputnyik a Hold első mesterséges holdja lett



Országszerte megkoszorúzták a hazánk felszabadításában hősi h szovjet katonák emlékműveit. A Szabadság téren a fegyveres nevében Czinege Lajos vezérezredes, honvédelmi miniszter, Ben rás belügyminiszter és Papp Árpád, a Munkásország országos pá helyezte el a kegyelet virágait

Hazánk vendégeként többnapos magyarországi látogatásra érkezett Alekszej Leonov alezredes, az első firséta hőse. Dobi István, az Elnöki Tanács elnöke az egyik legmagasabb magyar kitüntetést nyújtotta át világhírű vendégünknek



Hazánk felszabadulásának 21. évfordulóján, a Hősök téren rendezett nagygyűlésen, tízezer fiatal tett ünnepélyes fogadalmat, hogy dolgozik a szocializmusért



KÉPEKBE



pköztársaság El-Tanácsa a Vörös g Erdemrend ki-tést adományoz-rrváth Sándor tñ. es, országos pa-icsnokhelyettes-A belügyminisz-elvtárs átadja a ktüntetést

A Magyar Forradalmi Munkás-Paraszti Kormány a Belügyminisztériumban kifejtett eredményes munkája elismeréseként, hazánk felszabadulásának 21. évfordulója alkalmából, Lékó László tñ. alezredest ezredessé léptette elő



Harci seregszemlénk

Hetvenhat esztendeje, 1890. május elsején zajlott le a nemzetközi munkásosztály első nagy harci seregszemléje. Az ellenfél — a hatalmasok, a gazdagok, a tőke uralmának rendszere —, amelynek megdöntésére szövetkeztek, akkor még megrendíthetetlennek látszott, s csak nagyon távoli jövőnek tűnt a győzelmet jelentő jobb kor, amelyért a munkásosztagok az utcára vonultak.

A szovjet hatalom megszületése óta, ennek hatására május 1 eszméje; a nemzetközi munkásösszefogás, a munkásszolidaritás rohamosan hódított; előnyomulását és terjedését történelmi események jelezték. Ma már elmondhatjuk, hogy május elseje harci seregszemléje öt kontinens minden népének. Ünneplik szerte a földkerekségen: a szocialista világrendszer, a kapitalista és az úgynevezett harmadik világ városaiban és falvaiban egyaránt, mindenütt, ahol a dolgozó emberek a maguk és sorstársaik jobb életéért felelősséget éreznek, küzdenek.

A háromnegyed évszázad harcai nyomán jelentősen kiszélesedett a nemzetközi összefogás értelme, célja és programja is. Korunkban már a három nagy forradalmi, világot átfogó áramlat — a szocializmust, a kommunizmust építő népek munkálkodása, a nemzetközi forradalmi munkásmozgalom, és a nemzeti felszabadító mozgalmak — erejének összefogása és együttes harca az előrehaladás záloga.

A szocialista világrendszer létrejötte és szüntelen erősödése; a gyarmati iga ellen a függetlenségükért és haladásukért harcoló népek sikerei; a nemzetközi kommunista és munkásmozgalom fejlődése, e több mint háromnegyed század nagy útjelzői. Az út nem volt virággal behintve! Mérhetetlen áldozattal, szenvedéssel járt, s olykor visszavonulást, vereséget is el kellett szenvedni; a nemzetközi szolidaritás sem érvényesült mindig. Ma sem kergetünk illúziókat! Az imperializmus minden erejével igyekszik feltartóztatni a történelmi fejlődést. Nem egyszer folyamodik arcátlan és provokációs cselekményekhez, sőt katonai kalandoktól sem riad vissza, mint pl. Vietnámban. Am fokozott agresszivitása nem erejét, sokkal inkább azokat a kiéleződött ellentmondásokat tükrözi, amelyek napjainkban terhelik a tőkés világrendszert.

Ma a munkásosztály — és minden haladó erő — nemzetközi összefogására nagyobb szükség van, mint valaha. Nem engedhetjük meg tehát, hogy szolidaritásunkat, közös összefogásunkat és fellépéseinket, az anti-imperialista front egységét bármilyen megbontsa. Arra van most szükség, hogy zárjuk még szorosabbra sorainkat a közös ellenség elleni harcra; emeljük magasra a proletár-internacionalizmus zászlaját, mely magasztos eszme ismerve magába foglalja mindenekelőtt a szocialista forradalom elsőszülöttjével, a legidősebb, a legtapasztaltabb testvérrel, a Szovjetunióval, továbbá a szocialista országok közösségével, és a nemzetközi munkásmozgalommal való erős, megbonthatatlan szolidaritást.

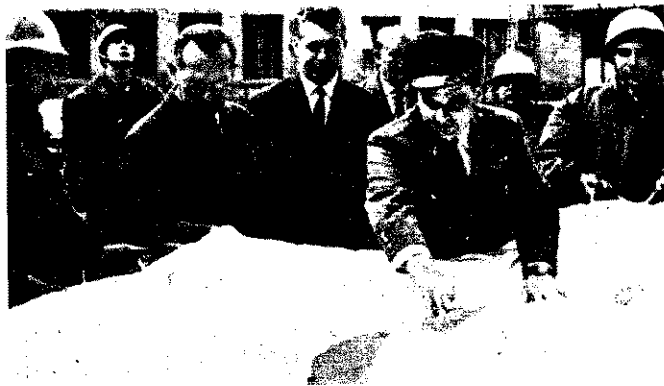

Április 13-án dr. Sarló István, a Fővárosi Tanács VB elnöke, Kőműves István elnökhelyettes, dr. Fajkos Aladárné VB-titkár, a tűzrendészeti bizottság elnöke és dr. Katona Géza igazgatási osztályvezető társaságában látogatást tett a budapesti parancsnokságon. A bemutatóval egybekötött látogatásról Sarló elvtárs elismerően nyilatkozott



parancsnokhelyettesek részével április 18-án továbbképző tanszám kezdődött a BM Akadémiai tagozatán. A 3 hetes tanszámot a Tűzrendészet országos parancsnoka nyitotta meg, s az annak a sorozatnak, amelyekben a különböző beosztású tisztek, hasonló időtartamú továbbképzésen vesznek részt

április 21-én sajtótájékoztatót tartott a Tűzrendészet Országos Parancsnoksága a Magyar Sajtó Házaiban. Az országos vezető lapok, a rádió és a televízió munkatársai is részt vettek. A sajtótájékoztatót az országos elvtárs ismertette a tűzrendészeti szervek tevékenységének néhány fontosabb momentumát



A kongresszus jelentősége

Evtizedek óta megszokott, természetes dolog, hogy a Szovjetunió kül- és belpolitikai lépései, intézkedései nagy visszhangot váltanak ki, az érdeklődés homlokterébe kerülnek. Méginkább vonatkozik ez az SZKP kongresszusain elhangzottakra. A nemrégiben lezajlott XXIII. kongresszus is a világ érdeklődésének közép-pontjában állt, s már ez egymagában is bizonyítja, hogy a Szovjetunió és lenini pártja korunkban olyan kiemelkedő világpolitikai tényező, amelyre nem lehet nem felfigyelni, döntéseinek nagy nemzetközi kihatása van.

Mint ismeretes, az SZKP XXIII. kongresszusa az általában megszokottnál is nagyobb érdeklődést váltott ki, ami mindenekelőtt a világhelyzet ismert alakulásával függ össze. De más okai is vannak ennek. Többek között az is, hogy az imperialista bértölnokok egy sor rágalmazó, szenzációhajhász találgatást röptettek világgá. Szerintük a Szovjetunió a kommunizmus programjának felfülvizsgálására kényszerül és ez a kongresszuson történik majd meg, és azt is várták, hogy az SZKP a kínai testvérpárttal való szakítás útjára lép stb., stb. Egyszóval olyan közhangulatot igyekeztek kelteni, hogy a kongresszuson szenzációs bejelentések várhatók. Nos, azóta már ismertté vált, hogy ilyen szenzációkkal a kongresszus nem szolgált.

Az SZKP XXIII. kongresszusának nagy jelentősége abban foglalható össze, hogy megerősítette, továbbfejlesztette a XX. és XXII. kongresszuson elfogadott irányvonalat; kinyilvánította hűségét az 1957-es és 1960-as moszkvai tanácskozásokon elfogadott nemzetközi dokumentumok fő mondanivalójához. Az SZKP határozottan, magabiztosan halad a kommunizmus programjában megjelölt fővonal megvalósításának, a békés egymás mellett élés megvalósításának útján. Volt és van ereje a pártnak az a szovjet népek, hogy az utóbbi években megerősödött ellenséges támadásokkal és a kommunista mozgalomban tapasztalt szektás és revizionista szakadársgal szemben is a helyes irányvonalat erősítse.

A kongresszuson persze sok fontos, újszerű elem is megtalálható volt. De ezek pontosan ellenkező előjelűek voltak, mint amit a szocializmus ellenségei reméltek. A kongresszus éppen azzal, hogy az alapkérdésekben megerősítette a korábbi dokumentumok fő tartalmát — a marxizmus minden „kritikájával” szemben bizonyította a korábban elfogadott vonal helyességét,

Nagy jelentőségű tény az is, hogy a XXIII. kongresszus a nemzetközi kommunista mozgalom nagy demonstrációja volt, 86 országból vett részt küldöttség a tanácskozáson. Csődöt mondott a kínai vezetők azon törekvése, hogy ha ők nem

mennek el, a meghívást nyíltan visszautasítják, akkor sokan követik majd példájukat. Ismeretes, hogy csak három párt — az albán, az új-zélandi és a japán — küldött lemondó levelet és maradt távol a kínaiakhoz hasonló okból. Az sem elhanyagolható tény, hogy a kongresszuson felszólaló testvérpártok küldöttségei általában a kommunista világmozgalom korábban elfogadott fővonala mellett foglaltak állást.

A kongresszus a kommunizmus építésében, a gazdasági életben, a tudomány és a kultúra fejlődésében elért nagy eredményeket is demonstrálta. Felejthetetlen élménye marad a tanácskozás minden résztvevőjének az az esemény, amikor az ülésteremben bejelentették a Luna-10 űrhajó sikeres útját és közvetlenül hallhatták a Hold körüli pályán keringő szputnyikról az Internacionálé hangjait.

A kongresszus a nemzetközi helyzetről

A Központi Bizottság beszámolója és a hozzászólások a nemzetközi helyzet mélyreható elemzését adták. Az értékelés megmutatja, hogy korunk alapvető tendenciái továbbra is érvényesülnek. A világ haladó erői történelmileg és stratégiaileg előnyömlőben, térhódításban vannak, az imperializmus erői pedig védekezésben, visszaszorulóban, a kapitalizmus általános válsága tovább mélyül.

A haladó erők előnyömlésében különösen három területen láthatók eredmények. Mindenekelőtt tovább erősödött a szocialista világrendszer és az egész emberiség sorsára gyakorolt hatása nagyobb, mint volt. A szocialista országok gazdasági fejlődésének üteme gyorsabb, mint a fejlett tőkés országoké. Igazolja az élet azt a korábbi állásfoglalást is, hogy a szocialista országok legfőbb forradalmi feladata — gazdasági versenyben legyőzni a kapitalizmust. Mindennek megvalósításában nő a szocialista országok együttműködésének fontossága. Ennek segítése a Szovjetunió külpolitikájának egyik fő iránya.

Nem kevésbé fontos a haladó erők harcában a kommunista világmozgalom erősödése. A legutóbbi 4—5 évben újabb 14 millióval nőtt a világ kommunistáinak száma, de annál is jobban fejlődött a pártok tömegbefolyása. Napjainkban a régi-nél bonyolultabb helyzetben, a burzsoázia veszett támadásai és terrorja közepette a kommunisták bátran képviselik a haladás ügyét. Csak mélységesen elítélni lehet az indonéziai kommunistaellenes terrort és más országok hasonló lépéseit. S végül igazolja az élet a nemzeti felszabadító mozgalmak fejlődését: az imperialisták és a belső reakció bomlasztó tevékenysége ellenére is sok országban erősödik a nemzeti demokratikus forradalom.

A kongresszus nagy figyelmet fordít

tott az imperialisták fokozódó agresszivitásának leleplezésére. Megmutatta, hogy az agresszivitás nem az erő jele, inkább az imperializmus megnövekedett nehégsúlyának tükrözője, ami persze nem azt jelenti, mintha lebecsülhetnének egy-egy agresszív lépés veszélyességét. A helyi és területi támadások időnként sikereket hozhatnak az imperialisták számára, az azonban ez korántsem jelenti az alapvető tendenciák megváltoztatását. Az Amerikai Egyesült Államok a világ csendőré szerezében durván igyekezik eltiporítani a népek szabadságtörekvéseit. A korábbi évekhez képest bizonyos fokú szerepet követhetett be az eddig gyorsabb ütemben fejlődő NSZK, Japán, Olaszország imperialistái és az USA között. Ez az együttjár, hogy az USA a szövetségesei szemben is új támadást indított a világpiacon; fokozódik a konkurenciák és mind tovább mélyíti az imperialista egymásközi ellentétét.

A Szovjetunió külpolitikájának fő vonala továbbra is a szocialista világrendszer egysége erősödésének segítése, s a nemzetközi munkásszótálya a szabadságukért küzdő népekkel, a segítségnyújtás és együttműködés a fejletlen országokkal és a békés egymás mellett politikájának alkalmazása.

Az imperialisták számára kellő figyelemmel, ahogyan a kongresszus kiemelte, hogy az amerikaiak visszautasították az amerikaiak barbár vietnámi háborús lekedeteit és Nyugat-Németország militarista-revansista törekvéseit. A Szovjetunió kapcsolatai nem javulhatnak az USA-val az amerikaiak vietnámi agressziójától függetlenül. Békés egymás mellett élés nem lehet ott, ahol imperialista agresszió dúl. A Szovjetunió tehát feszítéseket tesz annak érdekében, hogy fejlessze védelmi erejét és az imperialisták katonai erejével is megvívni a késztetésre. Az ún. kék övezet kiterjesztését a rakétatámadások elleni védelemre, a Luna 10 sikere, a szovjet terület alattjárók egy csoportjának víz alatti támadása, a földkörüli útja stb. azt mutatja, hogy a Szovjetunió készen áll minden imperialista támadás visszaverésére.

A nemzetközi kommunista mozgalomról

Az imperialisták agresszív szándékainak visszaverésére és a társadalmi forradalmi érdekekben ma minden forradalmi egységének erősítése szükséges. E alapja és elsőrendű feltétele a kommunista világmozgalom egységének erősítése. Az SZKP újraleszögezte, hogy az egység fő záloga a kommunista mozgalom által már korábban elfogadott közös irányvonalhoz való hűség.

Kétségtelen, hogy a mai bonyolult világhelyzetben, amikor az egyes pártok

en eltérő körülmények között foly- munkájukat, jóval nehezebb minden- ben azonos álláspontot elfogadni. tehát lehetségesek, és ha azok lé- kérdésekben az új jelenségek elem- irányulnak — hasznosak is. Egység a nem egymást kizáró fogalmak. Az re törekvés kifejezője a nyugodt, les magatartás és a kommunista om alapelveinek az elfogadása. Az isok súlyos károkat okoznak a pár- k is, de a világ népeinek is.

SZKP nemcsak szavakban deklarál- gy hű az internacionalista forradal- ötelességéhez, hanem minden cse- tét is ez hatja át. Ennek bizonyítéka nyugodtság és türelem, ahogyan az a kínai vezetők visszautasító és a lás irányába ható cselekedetére rea- kongresszuson. Ahogyan Kádár Já- vtvárs a kongresszusról szóló cikké- ámutatott, a világ népei csak helye- tudják, hogy „az SZKP Központi Bi- ga, kongresszusi beszámolójában en- ellenére, minden vitás kérdést és sé- meggondolást félretéve internaciona- n módon, az imperializmus elleni közös és egységünk érdekében kiindul- mét találkozót, eszmecserét és együtt- dtest javasolt a Kínai Kommunista Központi Bizottságának. Ez a maga- kedvező a nemzetközi kommunista domnak, és nem titkolt csalódást váli- i a kommunizmus ellenségeiből. Eb- z állásfoglalásban a valóságos hely- számotvető bizakodás mutatkozik és zésre jut az a meggyőződés, hogy etközi kommunista mozgalmunk egy- helyreállítható”.

mi pártunk az internacionalizmus ta- állva, erejéből tellően segíti a kom- ista mozgalom egységének erősítését. k jegyében tartalmazza Kádár János kongresszusi felszólalása pártunk- z az állásfoglalását, hogy az összes ető elvi kérdésekben követjük a kvai értekezleteken elfogadott nyilat- ok fő vonalát. Pártunk elítéli a sza- ságot, akár „balról”, akár jobbról je- zik az. Azt tartjuk, hogy a szakadár- kommunisták mozgalom fejlődésének ges fékezője.

kommunista mozgalom mai vitái, a vezetők egységbontó tevékenysége fel, mint napjaink egyik égető problé- t — a Szovjetunióhoz való viszony- sését. Ma a kommunisták minden el- gésnek legközelebb vágya a Szovjetunió- rfordítani vagy vele szembe fordítani a szocialista országot és a kommunista kkat. Minden, ami gyengíti a Szovjet- on fűződő kapcsolatokat, egyben gíti azt a pártot vagy országot, amely- ylyen elfordul. Nekünk magyaroknak e tekintetben szenvedések árán szer- tanulása az, hogy „az internaciona- us próbaköve volt mindig és ma is a jetunióhoz való elvi, elvtársi viszony- tetellenes kommunizmus nem volt, s és nem is lesz sohasem”. Kádár elv- szavai a legteljesebb egyetértéssel ta- znak egész hazánkban. „A Szovjet- s a Magyar Népköztársaságot ma az kék és a célok közösségén alapuló mély tság, együttműködés, jó szövetségi vi- y fűzi össze. Ezek a kapcsolatok nem nek az időjárástól, nem szezonjelle- , hanem szilárdak, maradódnak, tör- miek... a magyar kommunisták tel- értékben és fenntartás nélkül szolidá- szovjet elvtársaikkal”.

világ kommunista pártjai ugyancsak merték ennek helyességét, és elfordul- a szakadár törekvések hordozóitól. támogatják a kínai vezetők politiká- zt veszélyesnek, károsnak tartják. De

ingadozók még vannak. Az egység megte- remtése tehát komoly erőfeszítéseket kö- vetel. Ebben jelentős előrelépés lehet az imperialista ellenes akcióegység, különö- sen a harcoló Vietnam megsegítését szolgá- ló konkrét egység. Várható a feltételek olyan alakulása, amely később lehetővé te- szi újabb nemzetközi közös értekezlet megtartását is.

Belső kérdések

A Szovjetunió belső fejlődése jelentős eredményeket mutat a korábbiakhoz ké- pest.

Az előző kongresszus célkitűzéseinek megfelelően a fő figyelmet a gazdasági építőmunkára fordították, s nem lelkici- nyelhetők azok az eredmények, amelye- ket a kommunizmus anyagi-műszaki bázisa megeremtése terén eddig elérték. Ha pedig az összehasonlítást a korábbi idő- szakokkal végezzük, akkor szinte gigantikus különbségeket látunk. Koszigin elvtárs be- számolója ehhez bőven nyújt adatokat, s ezekből kiderül, hogy a szovjet nép két világháború és egy polgárháború terheivel a vállán müt ért el nem egérsen 50 év alatt. Az első 5 éves tervtől 1965 végéig 5 milliárd kW/6-ról 507 milliárd kW/6-ra nőtt a villamosenergia termelése, az acél- termelés 4,3 millió tonnáról 91 millió ton- nára, a kőolaj termelés 11,6 millió tonná- ról 243 millió tonnára. Hasonlóan nagy fejlődés van a fogyasztási cikkek termelé- sében és más területen is.

A legutóbbi 7 éves terv nemcsak az ipari termelés növekedésében hozott jelentős eredményeket, hanem az ipar minőségi át- alakulása terén is. Sok termelési ág olyan új műszaki-technikai felszerelést kapott, hogy a munka jellege is más, mint régeb- ben. Óriási építkezések kezdődtek el, s ezek zöme a korábban elmaradottabb köz- társaságok fejlődését gyorsította.

Tovább fejlődtek a szocialista termelési viszonyok, a társadalom a közösségi tulaj- don talaján egységesebbé vált. A munká- sok létszáma 7 év alatt 14 millióval nőtt, a szakemberek, alkalmazottak száma 7 mil- lióval. Ezek jól mutatják az ipar gyors fejlődését. A Szovjetunió lakossága 23 mil- lióval nőtt és most 232 millió. Emelkedett az életszínvonal, a munkások, alkalmazot- tak átlagbére pl. 19%-kal. Sok fogyasztási cikk olcsóbb lett. Közel 50%-kal többet fordítottak a társadalmi juttatásokon ke- resztül a lakosság helyzete javítására. En- nek keretében bevezették a kolhoztagok nyugdíj-ellátását is. A Szovjetunióban je-

lenleg 70 millió ember tanul valamilyen oktatási formában.

A most elfogadott 5 éves terv nagy lépé- seket tesz előre a kommunizmus anyagi- műszaki bázisa fejlesztésében. A fő figyel- met a tudomány és a technika eredményei felhasználásának megszervezésére fordít- ják. A terv kézzelfoghatóan érzékelteti a tudomány és a termelés kapcsolatának erő- södését és a villamosítás gigantikus mére- teit. Az új 5 éves terv célul tűzi az élet- színvonal gyorsabb emelését a társadalmi össztermék és a nemzeti jövedelem gyors- sabb ütemű fejlesztése alapján. Ehhez a fogyasztási cikkek gyártásának lényeges növelése is szükséges. Ezért a terv szerint — a Szovjetunió történetében először — az ipari A és B szektor termelésének ará- nya 49—52 és 43—46 százalékos növekedé- sű lesz, tehát lényegesen közelebb egymás- hoz. A terv fontos politikai vonatkozása, hogy tudatosan számol a két rendszer ver- senyében a gazdasági fejlődés hatásával. Már az eddigi tapasztalatok is bizonyították, hogy a szocialista országok jelenleg a gaz- dasági eredményeikkel gyakorolják a leg- nagyobb hatást a világra.

A kongresszus élesen felvetette, hogy a 7 év alatti fejlődés egyes területeken — fő- leg a mezőgazdaságban — jóval gyorsabb is lehetett volna, ha a szubjektívizmus, a megalapozatlan ígérgetések, a felesleges átszervezések és a körülményekkel, adott- ságokkal nem kellően számolás nem fékezi az előrehaladást. 1964 októberétől a Köz- ponti Bizottság több ülése foglalkozott a hibák kijavításával, a helyzet elemzésével és hozott reális határozatokat. Ennek kere- tébe tartozik a gazdaságirányítási reform megvalósítása is.

A párt a saját munkájában, de az állami és a népgazdasági szervek munkájában is, nagy hangsúlyt ad a napirendre kerülő kérdések sokoldalú, tudományos igényű elemzésének és megalapozott döntések hoz- zatának. Az új 5 éves tervnek is egyik fontos jellemvonása a szolid, megalapo- zott jelleg.

Az SZKP XXIII. kongresszusa jelentős állomás a Szovjetunió fejlődésében, és nemzetközi kihatásai is nagyok. Interna- cionalista kötelességünknek teszünk ele- get, ha sokoldalúan tanulmányozzuk a kongresszus anyagát és eszméiből, fő mon- danivalójából felhazárdjuk mindazt, ami hazánk javára szolgál, fejlődésünket segíti.

BALLÓ ISTVÁN

HÚSZ ÉVES A HAZÁÉRT

Húsz esztendeje, 1946. május 1-én jelent meg testvérpártunk, A hazáért, a BM Határőrség és a BM Karhatalom képes folyóirata, hogy a maga sajátos esz- közeivel segítse az állomány nevelését, a határőrizeti és belső karhatalmi szervek előtt álló nagy feladatok eredményes végrehajtását.

Két évtizede az első példányszám megjelenésének, s a lap azóta is híven betölti fontos kollektív propagandista, agitátor és szervező funkcióját testvérszerveink éle- tében. A hivatásos állomány mellett a sorállományú fiatalok sokaságának eszmei- politikai tisztánlátásához, szakmai neveléséhez adott hasznos segítséget; nevelte őket a haza, a hivatás szeretetére, becsületes, hűséges szolgálatára.

Húsz éves jubileuma alkalmából szeretettel köszöntjük testvérpártunk szerkesztő- ségének valamennyi munkatársát, s kívánjuk, hogy a jövőben is az eddigiekhez ha- sonló hivatástudattal munkálkodjanak annak érdekében, hogy A hazáért továbbra is betölthesse fontos szerepét az állomány nevelése és szolgálati feladatai ellátásának segítésében.

Intézkésekkel

A közelmúltban a Földművelésügyi Minisztérium illetékeseivel készített interjút lapunk munkatársa azzal a céllal, hogy olvasóinknak bemutassuk a minisztérium tűzrendészeti tevékenységének néhány fő mozzanatát.

— Melyek a legégetőbb problémák az állami gazdaságok területén, s mi tesz a Főigazgatóság ezek megoldására; milyen módon irányítják a megyei igazgatóságok és a gazdaságok tűzrendészeti munkáját? — tessük fel a kérdést Lada Lajos elvtársnak, az állami gazdaságok főigazgatójának.

— Gazdaságainkban problémát jelent a régi építmények villámvédelme, a központoktól távol eső majorokban pedig a víz biztosítása okoz gondot, ami egyúttal az állatok itatásánál is nehézséget jelent. Új létesítményeink már megfelelnek a tűzrendészet követelményeinek. A gyakoribb villámjárta területek építményeit például az anyagi lehetőségektől függően látjuk el villámhárító berendezésekkel.

A mezőgazdaság köztudomásúan sajátos terület. Jóval nehezebb, mint pl. egy jól felszerelt gyár és emiatt számos körülmény is nehezíti a tűzrendészeti munkát. Véleményem szerint az a legfontosabb feladatunk, hogy vezetőink és dolgozóink tudatában állandóan felszínen tartssuk a tűzrendészeti szabályok megtartásának fontosságát.

Munkánkat kétszorosnak is nevezhetném. Az egyik a mindennapos tevékenységgel, a másik pedig az időszakos feladatokkal függ össze. Így például a lucerna betakarítása utáni, vagy a kalászosoknál az aratás idő-

szak a legkritikusabb. Mivel a tűzrendészeti munka a természettel szorosan összefüggő, a gépszemléknél a műszaki és a tűzrendészeti biztonság egyaránt fontos követelmény, amire fokozott gondot is fordítunk. Emellett az új technológiák — a szénaszárítás, lucernaliszt-gyártás, a kukorica mesterséges szárítása — tűzvédelmének biztosítása is nagy figyelmet követel.

Magyarországunk munkáját évenként, két-három gazdaság ellenőrzésével összekötve vizsgáljuk, a tűzrendészet valamennyi ágára kiterjedően. Ennek eredményéről és a kapcsolatos feladatokról írásban értesítjük a gazdaság vezetőit. Évenként, a tavaszi induláskor a főigazgatóság részletes eligazítást tart a közép-irányító szervek tűzrendészeti előadói részére. Jó néhány esztendője, évenként versenyt hirdetünk meg, amelyben 14 igazgatóság és 200 állami gazdaság előadói vesznek részt. A feltételek közt szerepel a tűzrendészeti előadók tájékozottsága, a szemlék megtartása, létesítményi tűzoltóságok működése, valamint a dolgozók oktatása. A versenyt a főigazgatóság évenként értékeli, a kiemelkedő munkát végzőket pénzzutalomban részesíti. Célunk ezzel is a megelőző munka fellendítése, színvonalának emelése.

Dr. Somody Dezsőtől, az FM Gazdálkodási Osztályának vezetőjétől ezt kérdeztük:

— A gazdálkodási osztály illetékesei hogyan irányítják a tűzrendészeti munkát, s milyen intézkedéseket tettek a veszélyes időszak tűzvédelmének biztosítására?

— A problémákról saját ellenőrzéseink során, a miniszter részlegeinek és felügyelete alá tartozó irányító szervek jeleiből, valamint a BM TOP ellenőrzéseiből értesülünk. Ezek is látjuk, milyen kérdésekben kell saját hatáskörben intézkednünk. Persze jócskán vannak ilyenek, s ezeket a legjobban személyi- és tárgyi oldalaink alapján foglalhatnám össze. Személyi oldalról a létesítmények vezetőinél, szakembereinknél a tűzrendészeti szervezet dolgozóinál is akadnak még szebbek a fogvatékoságok, amelyek abból erednek, hogy nem tartják a tűzrendészetet a termelés szerves részének. Kedvezőtlen az is, hogy gyakori a változás a tűzrendészeti előadók között, és egyes helyeken formális a tűzrendészeti bizottságok működése.

A tárgyi oldalról tekintve az jelent problémát, hogy létesítményeink egy része korszerűtlen, szétszórt, s az év egy részében rossz útviszonyok miatt, alig vagy nehezen megközelíthető épületeinknél már nem gond, de a régiéknél még problémát okoz a villámhárító és a tűzi víz biztosítása, valamint a tűzveszélyes anyagok tárolása, hogy csak a jelentőseket említssem. A nyosságok megszüntetése tetemes beruházásokat kíván, jelenleg még nem rendelkezünk, így a lehetőségeinkhez igyekezünk magunkon segíteni. Főleg a megelőzés nagy kiterjesztésével, a tűzvédelmi berendezések létesítésével és társadalmasításával kívánjuk fokozni a biztonságot.

Már eddig is számos intézkedést tettünk a tűzrendészeti munka megjavítására. Rendszeresen vizsgáljuk a főigazgatóságok, és a létesítmények tevékenységét. A hiányosságokról körlevélben — a határidő megszabásával és a Mezőgazdasági Értesítőben közlemények formájában értesítjük az illetékes vezetőket, a végrehajtást pedig szűrőpróba-szerűen ellenőrzük. Az osztály részt vesz a nagyobb tüzesetek vizsgálatában. Mulasztás, gondatlanság esetén felelősségre vonást javasolunk az illetékes osztálynak, amint azt a múlt évben, a Hortobágyi Mezőgazdasági Üzemegységében keletkezett tüzesetnél tettük. Az oktatás megjavítása céljából a minisztérium illetékes részlegével megvizsgáltuk, milyen módon tudnánk leendő mezőgazdasági szakembereink oktatásában a tűzrendészetnek nagyobb teret biztosítani.

Egyik fő feladatunk, hogy ez évben is fokozottan biztosítsuk a kenyérgabona, a kalászosok és a szálatakarmányok biztonságos betakarítását. Mintegy három és fél millió katonai és kalászosról van szó, amelynek értéke 70 milliárd forint van.

Az év első hónapjában a minisztérium felügyelete alá tartozó valamennyi irányító szerv tűzrendészeti előadói részére életpéldát tartottunk. Az elmúlt évek tapasztalataink értékelésére lett különös nyomatékkal hívtuk fel a figyelmet az ez évi tüzesetekre, így többek között a meghibásodott kézioltatók kijavítására, valamint a gépszemlék fokozottabb gondossággal való ellenőrzésére. A múlt évben is számos esetben okozott zavart a meletetés során bekövetkezett meghibásodás; a kombájnokban hibás elektromos vezetékek jó néhány esetben okoztak tüzeset. A tüzesetek között figyelmet követel az üzemenyag tárolása is, mivel a tüzesetek veszélyes mennyiségnek 50%-át kell hordóban tartani.

A gazdálkodási osztály szűrőpróba-szerű, alapos és szigorú ellenőrzéssel kívánja fokozni a kampány tűzvédelmének biztonságát, biztonságát.

AKTUÁLIS
KÉRDÉSEKRŐL

HAJDÚ és ZABOLCS megyei egyzetek



A Hajdú megyei parancsnokság megelőző kollektívája, amely már eddig is számos ötletes megoldással segítette elő a tűzrendészeti munka színvonalának emelését. Balról jobbra: Szepesti Ferenc fhdgy., Faragó Lajos örgy. és Jónás József szds., parancsnokhelyettes

Két megyében jártunk. Sokmindent láttunk és még többet szerettünk volna. Csak hát itt negyven kilométernél kezdődik a távolság, nem úgy, mint a Dunántúlon.

Igy aztán csak részben adhatunk hírt arról, hogy mi újság a két megyében. Persze, amit ezúttal mulasztottunk, azt könnyen pótolhatjuk, átlépp, ha ottani levelezőink is többet segítenek ebben.

De ami fontosabb ennél, a két megyei parancsnokság igen jó kapcsolatot tart egymással, úgyhogy nem mindig véletlen, ha itt is, ott is, ugyanazzal a kez-ményezéssel próbálkoznak.

HAJDÚ

elmúlt évben a tüzesetek száma-
kal csökkent, a kárérték azonban
-kal növekedett. De csak a statisztika-
szerint, mert a budapest—debreceni
közlekedő motorvonat milliós tűz-
leszámtva egészen más az arány.
A kár így is veszteség, akárhol is
ezik.

denesetre ami a debreceniektől meg-
pietől függ, igyekeznek megtenni a
tét. Természetesen nem úgy, hogy
ő vonatot máskor átírnyítják Szol-
-agy Szabolcs megyébe...

önösen a felvilágosító munkára for-
uk nagy gondot, és úgy vélik, a forma-
tben majdnem olyan fontos, mint a
m. A megyei biztosítóval közösen
ib plakátot, 5000 rölapot, 5095 bro-
és 480 rajzos ismertetőt adtak ki
núlt évben. Ha osztályoznánk őket,
a „Tartsuk meg a tűzrendészeti sza-
-zat” című ízléses, könnyen kezelhető
mos szemléltető ábrával készült hu-
egy oldalas brosúra feltétlenül meg-
elné a jelest, mert a leggyakrabban
duló tüzesetekben s megelőzésükön
hasznos tájékoztatást ad a kismotor-
ndók kezeléséről és leggyakoribb
ról.

is akadnak olyanok, akiket szép szó-
-hetetlen jobb belátásra bírni. Az el-
-év folyamán például csaknem kétszáz
-n indítottak szabálysértési eljárást
-ni tűzrendészeti hatóságok és ennek
-gy híján 150 bírságot szabtak ki.
-ben majd 50%-ban vezetők szerepel-
-listán.

A kiszabott bírság összege egyetlen eset-
ben sem éri el a maximumot, és ezért ta-
lán nem egészen alaptalanul vetjük fel,
hogy ez egyszer-kétszer azért indokolt lett
volna. Igaz, más módja is elképzelhető a
bírságok csökkentésének. Mert biztosan so-
kakat visszatart a hasonló cselekmények-
től, ha minél többen megtudják a megyé-
ben, hogy a bíróság sem tétlen.

Igy pl.: Ókrös Imre berettyóújfalui la-
kostí a dohányzási tilalom megszegésével
okozott tüzesetért 3 havi felfüggesztett sza-
badságvesztésre ítélték, a csökmői Bujdosó
Jánost pedig a viharlámpa szabálytalan
használatáért 10%-os bércsökkenéssel jár-
ró 3 havi javító-nevelő munkára.

Ha egyik-másik alegységen itt-ott még
formális a szignalizációs tevékenység, ál-
-talanban nem ez a jellemző, bár a lehető-
-ségek még korántsem kiaknázottak. Persze



A tűzrendészet te-
-rén elért eredmé-
-nyekben igen nagy
-része van a megyei
-tanács igazgatási
-osztálya vezetőjé-
-nek, dr. Deszpot
-Szilárdnak és a
-mezőgazdasági osz-
-tály tűzrendészeti
-előadója, Bátori Jó-
-zsef hosszú évek óta
-végzett lelkiismer-
-retes munkájának
-is



a siker nem mindig a hatóságoktól függ.
Mert hát jó volna tudni, mi lett a sorsa
annak a gabonafelvásárló és feldolgozó
vállalat vezetőjének küldött átiratnak,
amelyben a Farmer szárítók gyakori tü-
zeit tették szövé. Ugyanis a technológiai
szabályok megsértése, a dolgozók nem
megfelelő kioktatása okozta valamennyi
tüzesetet. A válasz azonban késik. Vajon
miért? Vagy talán ezt a vállalatot nem
nyugtalanítják az említett káresetek?...

A továbbképzést igyekeznek minél kor-
-szerűbbé tenni a megyében. Így például
okos kezdeményezés — és bizonyára az
említett vasúti tűz adott ösztönzést erre —
hogy a közelmúltban felkérték a MAV-
-fűtőház főnökségének egyik mérnökét, hogy
szemléltetően ismertesse az őrségparancs-
-nokoknak a Diesel-mozdonyok tűzveszé-
-lyességét, s a leggyakoribb meghibásodá-
-sokkal járható veszedelmeket. A mozdony
beépített tűzvédelmi felszereléseit is mű-
-ködésbe hozták ez alkalommal.

A megyei tanács építési és közlekedési
osztályának mérnöke pedig a megelőző tűz-
rendészeti munkakörben dolgozóknak tar-
tott konzultációval egybekötött előadást a
tervdokumentációkkal és a rajzolvasással
kapcsolatos ismeretek bővítésére.

A műszakiak is ügyeskednek. Többek
közti megoldották a gépezetes tolólétrán
levő készenléti motoros- és mentőtömlők
biztonságosabb szállítását. Az előbbiek a
jobb oldali forgószámolyon, orsóra szerel-
ve, míg a mentőtömlőt egy lebillenthető
tartószerkezeten ugyancsak a jobb oldalon
helyezték el. Előnye, hogy néhány egyszer-

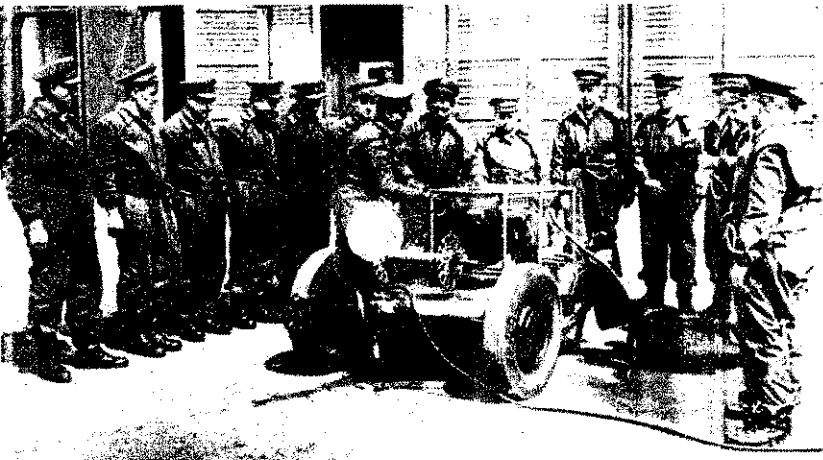

A debreceniek nagy gondot fordítanak az agregátor működésének ismertetésére, amelynek különösen az elmúlt hónapokban, a belvizeknél vették igen jó hasznát



A berettyóújfalui parancsnokság „B” szolgálati csoportja beosztottjai a közelmúltban a Komádi Kendergyár tűzéngezték kiemelkedő munkát

rú mozdulattal igen rövid idő alatt működésbe hozható. Az ésszerűsítések és kivitelezésük legtöbbje jórészt Gál Sándor szds., műszaki előadót, továbbá Molnár István ftorm.-t, valamint Juhász Imre és Juhász Barna János leleményességét dicsérik.

A megyében mintegy négyezer önkéntes tűzoltó tevékenykedik és hozzátehetjük, nem is rosszul. Egyre nagyobb szakértelemmel és eredménnyel működnek a káreseteknél. Az elmúlt évben 69 alkalommal vettek részt tűzoltásban, és sok-sok esetben gyors és eredményes beavatkozásuk fémjelezte kitűnő felkészültségüket, amivel jelentős értékek pusztulását hátrították el. Így például a komádiak sikeresen működtek közre a helyi kendergyári tüzeset alkalmával. A gyár igazgatósága levélben is köszönetet mondott érte, és számos hasonló esetet említhetnénk.

A rendőrökkel és a karhatalmiakkal együtt a tűzrendészet gépkocsivezetői is részt vettek a megyei főkapitányság jól sikerült KRESZ-vetélkedőjén. A tűzoltó-

A képen látható, könnyen kezelhető mentő-tömlő elhelyezése a műszaki kollektíva kezdeményezését és leleményességét dicséri



egységeken háziverseny előzte meg a vetélkedőt, s a győztesekkel Gál szds. külön is foglalkozott. Megérte, mert a döntő szépen igazolta a tűzoltó gépkocsivezetők felkészültségét. Csapatban a II. helyen végeztek, az egyéniben pedig Vékony Miklós őrm. ugyancsak II. helyezést szerzett és 1000—1000 Ft-ot nyertek teljesítményükkel — meg jókora erkölcsi elismerést.

Alighanem idén rekord születik a járási versenyekre való benevezéseket illetően. 309 raj jelezte részvételét a soron következő összecsapásokra! Különösen az intézmények, valamint az iskolai szakkörök fokozottabb bevonása növelte az indulók számát, s ezért a tanácsokat is dicséret illeti.

SZABOLCS

Nemrégiben érdekes módszerrel kísérletezett a megyei parancsnokság. Olyan kérdésekre kért számokba sűrített választ, amelyek valóban a lényegre tapintók, s egyúttal alapos vizsgálódásra is ösztönöznek. Ízelítől mi is feljegyeztünk belőlük néhányat:

1965-ben három és félezernyi szabálytalanságot észrevételeztek az ellenőrzések során a létesítményekben, és ezek túlnyomó többsége felületesség, hanyagság vagy éppen nemtörődomség következménye. Jellemző, hogy közülük csupán mindenképpen hatodik igényelt volna beruházást.

A legtöbb szabálysértés, számszerint 2152, a tsz-ekben fordult elő. Az okok között a villámhárítók, védőburák, tilalmi táblák hiánya vezet, de nyolcvannál több szabálytalan üzemenyagtaró is akad a megyében.

A dolgozók oktatásának elmulasztását 50 esetben észrevételezték, továbbá 62 ízben nem jelentették be az üzemen végrehajtott változtatásokat.

Figyelmeztető jelenség, hogy a szabálytalanságoknak majdnem egyharmada ismétlődő, s tavaly ezeknek csupán elenyésző töredékében kezdeményezték eljárást...

Az éjszakai és munkaszüneti ellenőrzések száma is eléggé változatos képet mutat. A fehérgyarmati kirendeltség és a mátészalkai parancsnokság együttvéve sem végzett tized annyi ilyen vizsgálatot, mint a nyíregyháziak, akik nem kevesebb, mint 73 alkalommal tették ezt.

A megyei tűzrendészeti bizottság a év végén alaposan felülvizsgálta valamely járási tanács tűzrendészeti tevéységét. Ennek eredményéről a járási és rosi vb-elnökök tájékoztatást is kaptak ebben ritkán tapasztalható precizitást hívták fel a figyelmet a hibák kijárára. Többek közt a községi tűzrendészeti bizottságok munkájának megjavítására, gondatlanságból keletkezett tüzesetek előzésére, a községekben szükséges riadóeszközök és a tűzoltófelszerelések jobb tositására. Úgy hallottuk, a bizottság még éberebben ellenőriz majd, és aki merik Kolozsvári Lajos megyei vb-t elvtársat, az elnököt: azok biztosra vették, hogy szükség esetén a mulasztók lősségre vonása sem marad el...

A tűzkeletkezési okok között több mint 25 százalékos arányával a leggyakrabban vezetett a gyermekjáték, s ez év három hónapjában már tizenhárom okoztak a gyerekek.

Régi probléma ez Szabolcs megyében és érthető, hogy fokozottabb erőfeszítés ellenére sem sikerült az országos átlaghoz vagy az alá csökkenteni az ilyen tüzesetek számát a megyében jóval több a gyerekes család, viszont a felügyeleti hatósága lényegesen kisebb.

Am, hogy a testületek is többet segíthetnének ebben, azt a nyírbogdánai példája is tanúsítja. Az önkéntesek lejegyzésbe vették a leginkább tüzesedő területeket, és a területfelelősök átlagosnál sokkal gyakrabban felkeresték a tizenhétézres családot. A közvélemény —, mint oly sok más közvélemény — érthető okokból mérhető közvetlenül. Annál azonban bizonyos, hogy ebben a községben húsz év óta nem akadt gyerek okozta tüzeset.

Arra a kérdésre, hogy mennyi a kényszerűen épített gerendák és az építési munkák száma a községekben, pontos adatok nyáiban nem adott választ az I. fokú vizsgálatok többsége. Még a nyírbogdánai tanulságokat.

A gyógymód nem új éppén, de mi

ben céltudatosabb, mint amikről ha-
 ó esetekben eddig hallottunk. A Pan-
 István vezetésével dolgozó járási ké-
 yseprők csaknem mindannyian önkén-
 tűzoltók, és elhatározták, hogy a hasz-
 t összekötik a nem kevésbé fontossal,
 jis a kéményégetéseket a lakóházak
 rőrzésével. Ez úgy történik, hogy előre
 sítik a soron következő falut, és egy-
 re nyolcan-kilencen utaznak ki. A
 belki önkéntes tűzoltók már várják őket,
 velük együtt az összes lakóházat felül-
 gálják. Az esetek többségében két-
 m nap alatt végeznek, bár még nem
 denültt egyforma eredménnyel. A ké-
 nyek derék doktorai nagyon sok segít-
 t nyújtanak ehhez, mert szükség ese-
 a baj megállapításán kívül a „műtetre”
 ábeszéltek a túlságosan tüzes kémények
 újdonsáit.

hurkák, kolbászok, sonkák meg a többi
 mság füstölése Szabolcsban is okozott
 r jó néhány tüzesetet. Megoldásként,
 it a fényképen is láthatjuk, a megyeiék
 észítették egy tűzbiztos épület modell-
 A rajzát minden járásnak megküldték,
 a helyi tanácsok is az ilyenek építését
 ják szorgalmazzák. A felvételen láthatók-
 csupán annyit: másutt sem lenne ér-
 telen a népszerűsítésük.

A szignalizáció itt is hovatovább min-
 napl feladattá válik. Tavaly összesen
 ilyen jellegű intézkedést tettek, de
 n éppen jó arány, hogy 21 ízben nem
 aszoltak az érintettek, jóllehet erre ki-
 ezetten felkérték őket. Az intézkedések
 r része a késedelmes vagy utólagos tűz-
 zéssel kapcsolatos, mert tizenöt hónap
 orgása alatt hatvanál több ilyen eset
 dult elő a megyében. Ez ügyben persze
 m a tanácsok vagy más szervek válasza
 fontos (segítségek persze annál in-
 bbi), hanem a szó szoros értelmében
 egész lakosságnak. A pontos adatok bir-
 tában biztosan könnyebben találunk
 újd erre is megoldást a megyei egysé-
 k, és különösen sokat várhatunk a ha-
 osabb felvilágosítástól, hiszen 1966-
 n már egyáltalán nem indokolt, hogy
 ben azt higgyék: fizetni kell a tűz-
 óság riasztásáért, vagy ne tudják, ho-
 an kell tüzet jelezni. S kivételesen hadd
 ünk mi is a szignalizáció lehetőségével,
 ezért felvetjük a kérdést: Vajon, ha
 minden községi szertár kapujára kifüg-
 sztenék a legfontosabb tudnivalókat, sőt
 tanácsházán is, akkor is ilyen magas
 ne a késedelmes jelzések száma?

Hogy milyen előnyös, amikor mindenki
 ztában van a kötelességével, arról a sa-
 t szemünkkel is meggyőződhetünk. A
 sárosnaményi járásban levő Vitka köz-
 g egyik külső településén kigyulladt egy
 álló. A terület itteni raja pillanatok
 tt kivonult, s hamarosan a gépkocsi von-
 tta, motorral működő lajtjuk is kierre-
 tt. Az államiakat is igen gyorsan riasz-
 tták. Már útban voltak, amikor még min-
 g újabb meg újabb jelzések érkeztek...

A nyíregyházi parancsnokságon a szo-
 osított némileg eltérő jelzéssel éltek.
 rra kérték fel a létesítmények vezetőit,
 gy kérdéseikre válaszolva értékeljék
 állalatuk, intézményük vagy gazdaságuk
 zrendészeti helyzetét.

Működik-e a tűzrendészeti bizottság és
 hogyan, írásban is megbízták-e őket, gon-
 doskodtak-e és milyen módon a dolgozók
 oktatásáról, bejelentik-e az építkezéseket,
 ilyen hasonló kérdések szerepeltek. Most
 kíváncsian várják a válaszokat, hogy a
 sorra kerülő ellenőrzések alkalmával hasz-
 nosíthassák őket.

Érdekes jelenségre figyeltek fel a me-
 gyei parancsnokságon. A megbírságot
 vezetők jó része méltatlankodott a büntet-
 tetés miatt, jóllehet a kifogásolt szabály-
 talanságokat elismerték. Nemritkán a já-
 rási vagy megyei vezetőemberek is
 egyetértettek a panasszal. Amikor utána-
 néztek a miértjének, kiderült: más szem-
 mel néznek bizonyos dolgokat, mint az
 eljáró közegek, akik régi szokás szerint
 az észlelés sorrendjében diktálják jegyző-
 könyvbe a szabálytalanságokat. S valóban,
 ha azzal kezdődik a lista, hogy néhány
 tűzoltóvödör hiányzott az istállóból és
 azzal folytatódik, hogy két hordó csak fé-
 lig volt megtöltve, akkor a továbbiakban
 még az is csipcsup mulasztásnak látszik,
 ami már semmiképpen sem tekinthető
 annak.

Éppen ezért most azokkal a szabályta-
 lanságokkal kezdődnek a jegyzőkönyvek,
 amelyek közvetlenül tüzet okozhatnak,
 vagy súlyosságuk nyilvánvaló. Mert hát ez
 is megelőzés, mégpedig annak is a meg-
 előzése, hogy a látszólag kisebb, de adott
 esetben annál nagyobb bajt okozható
 szabálytalanságokat is lebecsüljék.

Lassacska — és ez is biztató — az ügy-
 nevezett öngyújtásos és kémény a di-
 vatból, legalábbis megyei szinten már nem
 folytatnak véget nem érő tanácskozásokat.
 A megyei tanács tűzrendészeti szakértői
 bizottságának tagjai például jóval az üllé-
 sek előtt megkapják a beszámoló anyagát
 és ennek ismeretében nem kényszerülnek
 szóban végighallgatni, sőt mi több, a nem
 éppen üdvös, kapásból való hozzászólásra
 sem. Ennek is tulajdonítható, hogy ez a
 szerv sok fontos kérdés megoldását segít-
 heti. Így például, ami az egyik leglényeg-
 sebb: pontos programjuk van a vízhiá-
 nyok megszüntetésére. Amihez egyébként
 a megyeiek okos érvelése is hozzájárult,
 minthogy felmérték: hol, milyen vízkészlet-
 nek kell lennie, és ennek birtokában terv-
 szerűen láthatják hozzá a tárolók folya-
 matos építéséhez.

A Vitka községhez tartozó Petőfi-tanyáról gyorsan jelezték a tüzet, az itteni önkén-
 tesek is idejében avatkoztak be. De a tűzoltók körül is nagyon sok gyerek ólál-
 kodott... Vajon valamelyikük a „tettes”?



Az a bizonyos hűsfüstölő, amelyből minél
 több kellene. A tüzelőtér tűzbiztosan el-
 van választva a füstölő résztől

A járásokban is mutatkoznak hasonló
 törekvések, a községekben azonban az
 ülésezgetések gyakran háttérbe szorítják a
 tényleges munkát. Erősen túlzótnak tart-
 juk például az encsencsi bizottság pro-
 gramját, mert ebben hat ülésen huszonkét
 beszámoló szerepel, többek között, idézzük:
 „A támadási vízesgyakorlat és a járási ver-
 senyen való helytállás megtárgyalása”...

Az ügyirat-forgalmat talán növeli, vi-
 szont annál hasznosabb, hogy Szabolcsban
 minden I. fokú hatóságnak kötelességévé
 tették, hogy a jó kezdeményezésekről a
 többieket is tájékoztassák. Még a járási
 tűzrendészeti bizottság beszámolót is
 megküldik egymásnak, és ez követésre
 érdemes, szép szokás, mert így mindaz,
 ami egy helyen előbbre viszi az ügyet,
 tűszeres hasznot hozhat az egész megyé-
 nek, és emellett sok jó lehetőséget ad a
 tapasztalatok tényleges elemzésére és ösz-
 szehasonlítására.

Bihartordán bizakodnak...

A mindössze másfélezer lakosú Bihartorda 50 fős testülete 1960 óta rendszeres résztvevője a járási versenyeknek. Férfi és női rajuk a 400-as, egy másik csapatuk pedig a mozdonyfecskendő, az úttörőraj meg a lajtfecskendő kategóriában jeleskedik, és igazán szép sikersorozatot értek el. 1962 óta például nem adták alább a második helyezésnél.

Az eredmény persze itt is sokak fáradozás gyümölcse. Gyakorlat teszi a mestert és ők igazán sokat gyakorlatoznak.

Csóka Sándor hadnagyról, a parancsnokról csak a személyi igazolványa „állítja”, hogy hamarosan a 74. esztendejét is betölti. Fiatalos mozgása, örökvidám természete szinte magával ragadja a többieket. Vezetészsava ma is olyan tisztán, határozottan cseng, mint 1928-ban, amikor először adott parancsot a szerelésre. Az eltelt négy évtized alatt zászlóaljnyi önkéntes került ki a keze alól. Tanítványai közül többen állami tűzoltók lettek, és igazán nem hoztak szégyent a mestertükre.

A mostani önkéntesek közül a mozdonyosok — Papp Imre, Varga Sándor, Elek József, Sziki György és Csóka Béla ftörm. — ek, ifj. Somi Ferenc, Sziki Elek törzsrörmesterek — alkotják az aranycsapatot, mivel az ő nevükhöz fűződik a legtöbb győzelem. Negyven év az átlagos életkoruk. A 44 éves Papp Imre a raj veteránja, míg a 24 éves Sziki György a legfiatalabb. Hosszú évek alatt mindössze két változás történt az összeállításukban, de a két új fiú — Sziki Elek és ifj. Somi Ferenc — sem tekinthető már újoncnak, mert már jó három éve áttestek a tűzkeresztségen, ha nem is éppen igazi tűz alkalmával.

Eddig még a járási második hely volt a legszerényebb eredményük, de három alkalommal az országrészire is eljutottak. Debrecen, Szolnok és Mezőkövesd szép, de egy kissé fájó emlékei szereplésüknek. Az országos döntőbe ugyanis egyszer sem sikerült bejutniuk. Nemrég már azt latolgatták, hogy abbahagyják, mert kiöregedtek, s így nem vehetik fel a versenyt a fiatalokkal. De ezt csak mondani olyan könnyű, mert aki egyszer belekóstolt a versenyzés szépségeibe, az nem törődik be-

le olyan egyszerűen, hogy neki már ne szőljon a jól ismert „Rajta!” Remélik, hogy a már nem régi gyorsaságot majd a rutin, a nyugodt, de biztos szerelés pótolja. Egyöntetűen határozta tehát: idén is indulnak. Szeretnék, ha teljesülne régi vágyuk és az országos döntőn mondhatnának búcsút a versenyzésnek. Még télen kezdték meg a felkészülést a fiatalabbakkal. Szorgosan kérdezték egymást elméletiből, s amit valamelyikük kihagyott, azt együttesen pótolták. Amint az időjárás engedte, kihúzták a szertárból a jó öreg mozdonyfecskendőt és szerelgettek. Nem időre, hanem csak úgy könnyedén, szinte kedvtelésből. Főleg a fogásokat ismételték. Ahogy közeleg a verseny napja, annál

gyakrabban találkoznak. Az „alapozás” időszakában, szombat délutánonként és vasárnap délelőttönként szerelnek néhány-szor, főleg a minőségre ügyelve, a versenyt megelőző hetekben azonban napi tízszer is megisméltik a versenygyakorlatot.

Az első tavaszi napon a fiatalok is hozzákezdtek a készülődéshez. Mint a 400-as kategória sokszoros győztese, nagyon nem szeretnék, ha idén nem szállhatnának bele az elsőség eldöntésébe. Lassan már két hónapja, hogy 20 évesek lendületével, türelmetlenségével szorgoskodnak a sikerért. Nemegyszer az idő múlásáról is megfeledkeznek, és újra meg újra nekigyürkőznek.

— Sanyi bácsi — kérik sokszor a parancsnokot. —, csak



Csóka Sándor hdgy., az elmúlt években győzelmet aratott rajával. A raj beosztottjai a helyi Ezüst Kalász Tsz szocialista kertészeti brigádjában is elismerésre méltó munkát végeznek



még egyet engedjen, mert még nem volt jó...

A veterán parancsnok olykor valósággal haza kell venni őket, mert néha így is hül az ebéd, vagy a vacsra mire asztalhoz ülhetnek.

Legszorgalmasabbak a lány Sziki Kati, Jámbor Erzsike, Kab Erzsike, Györi Irma, N. Rózsika, Kiss Anna és Seirénke. Nagy Mária parancsnoka alatt nemcsak a testület jeleskednek, hanem a tsz szocialista kertészeti brigádjál is az élen járnak szorgalmakkal. A brigád huszonegy tag közül tizenegyen önkéntes Ágoston Imre brigádvezető srint öröm dolgozni ezekkel a nyokkal. Még sohasem fordult elő, hogy cserbenhagyták, kell, reggel 6 órakor kezdés és mindenkit megszügyer lendülettel késő estig dolgozn

Szeretnék megismételni az évi győzelmüket és nem is s náják erre szabad idejül Hacsak tehetik, a szertárnál találkoznak. Ilyenkor aztán ne csak vidám kacajukra figyelhetnek fel a közelben lakó szkolók, hanem gyors és megbízhatóságosabb szerelésekre. Alaposak és figyelmesek, a gyorsaság mellett nagy gondot fordítanak a pontosságra. Ha nem sikerül jól a tömlő kifektetés vagy a kapcsolárok összeillesztése lazák, sohasem szidják össze a „ludast”, hanem mir mi sem történt volna, újra kárik az egészét.

Igy aztán elengedő, ha a parancsnok csak fél szemmel gyeli őket, viszont annál több kell foglalkoznia az újoncokkal a kis úttörőkkel, akik a lajtfecskendő-szerelésben képvilítják majd a testület színeit is igen lelkesek, mindannyi tagjai az iskolai tűzoltószakkal nek, ahol Szalay Ernő tanár alapos oktatásban részesíti őket. Csóka Sanyi bácsi szinte át szeretettel törődik velük, boldogan újságolja, hogy még úgy futnak, akár a nyuszik.

Sziki Elek, a község pártkára, és Kurtán Lajos vb-el — aki egyben a testület elnöke is — mondhatnánk együtt szülnek az önkéntesekkel, mindenben pártfogolják őket. Az múlt években valamennyi v senyre elkísérték csapataikat, most is remélik, hogy nem hiú utaznak majd velük együtt június 29-én.

A derecskei fiatalok

Derecskén, a tízezer lakosú si székhelyen Balázs József a már kora tavasszal megírta a rajok felkészítését. A asok már rutinosak, ugyanígy lesz a harmadik versenyük, lehet még csak 17—18 évesek. K úgy duzzadnak az erőből. házi Imre, Nagy Albert, drái József, Papp Sándor, ikeres József, Iklódi Sándor desek és Bauer Antal szkv., a rangidős, életük első ver- yét annak idején győzelem- kezdték. A megyein azon- már csak a III. helyen vé- tek. Tavaly ismét járási el- : lettek. Kitűnő elméleti ered- nyüket mindössze egyetlen ttes csúfította, 53 mp alatt rreltek, de Iklódi Sanyi és

Gyökeres Jóska feledékenységé miatt akadt hibapontjuk is.

— Nem húztuk meg az egyik kapocspárt — mondják —, de most jobban vigyázunk... Persze, ami a fő, tűz esetén már most is hibátlan a teljesítményük. Legutóbb a gépjavító állomáson keletkezett veszedelmes tűz alkalmával avatkoztak be igen eredményesen.

Időre még nem szereltek, ha- nem jobbára iskoláznak, mert a szerelési gyakorlaton még van némi javítani valójuk. Biznak benne, hogy mennél jobban be- idegzik a fogásokat, annál ke- vesebb hibát követnek majd el a nem mindennapi izgalmak közepette. Munkahelyükön temérdek a dolguk, de rendszeren összejönnek, mert úgy vé- lik, a bajnoki cím kötelez.

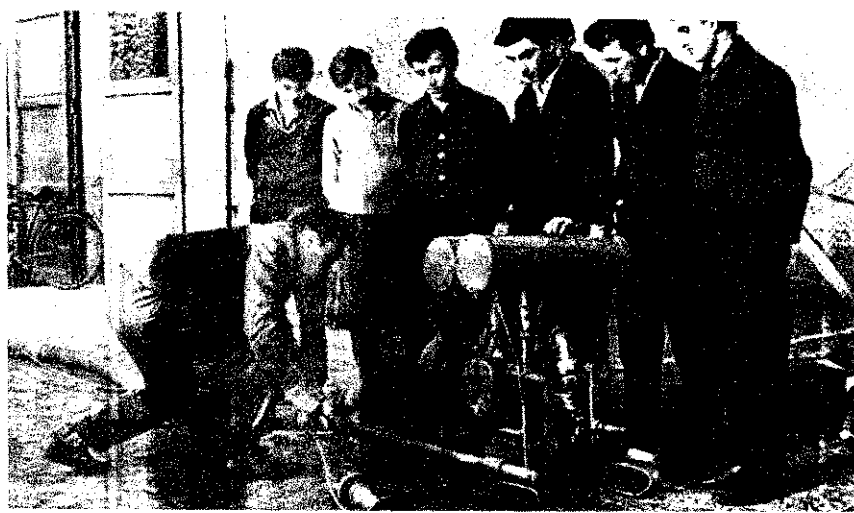

A kútkötél helyes megkötésén bizony sok múlik a versenyen — oktatja fiait Balázs József, a derecskeiek parancsnoka

A kondíciójukkal a továb- biakban sem lesz baj, valamen- nyien sportolók. A verseny előtti két hétben naponta tartanak

„edzést”, hogy május 15-re a lehető legjobb formában vegyék fel a küzdelmet a vetélytársak ellen.

Nyírparasznyán így csinálják

Nyírparasznyán már magasra költ a versenyláz, mivel a oknak először odahaza kell onyítaniuk, s csak azután re- nykedhetnek a járási elsősgé- n. Idén nem kevesebb, mint enegy csapat küzd a váloga- tságért és elképzelhető, mi- n erős a mezőny, ha elűsá- ljuk, hogy ilyen alkalmakkor ír megyei bajnokok is kiestek selejtezőből...



Drabik Péter

Az iskolai szakkörök négy- egy fiú- és leánycsapattal in- lálnak, a felnőtt kategóriában dig két leány és egy férfiraj izd a válogatottságért, s a tisz eg a tanács jóvoltából a győz- sek szerény jutalomban, a he- zettek pedig vigaszdíjban ré-

szesülnek. A versenytárs nélküli férfiaknak a szerelési normát kell teljesíteniük.

A házibajnokság különben nem egészen úgy zajlik le, mint a járási vetélkedő. Mindegyik raj egy-egy képviselőt „delegál” az értékelő bizottságba, és két esztendő óta valamennyi csapat kétszer szerel, hogy a szeren- csés vagy éppen balszerencsés véletlenek minél kevésbé befo- lyásolják az eredményt.

Azok, akik kiharcolják a já- rásin való részvétel, eredmé- nyüktől függetlenül is örülhet- nek, mert évről évre jutalom- kirándulásra viszik őket. Jár- taik már a Hegyalján, sátor tábo- roztaik a Balatonon, a kilátásba helyezett szép program tehát mindenképpen megéri a szorgos felkészülést.

A parasznyaiak egyébként már sok szép győzelemmel büsz- kélkedhetnek, de szinte biztosra vehető, hogy pár éven belül or- szágszerte is nagynevű ellenfél- ként ismerik meg őket. Hatvan- négy tagú a mostani utánpót- lásuk. Minden általános iskolai osztályban működik egy tűzoltó- szakkör, s így mire a gyerekek felnőtt sorba lépnek, már kis- ujjukban lesz a versenyzés min- den tudománya.

A tanácsi segítséggel a jövő- ben sem lehet baj, hiszen Drabik Péter vb-titkár a parancsnok, s önmagát sem kell buzdítania nagyobb támogatásra. És szük- ségtelen külön is megemlíte- nünk, hogy amiről írtunk, az jó- részt az ő rátermettségét, lelke- sedését dicséri.

Nyírbogdányban úgy készülnek...

Ha nemcsak hibapontok, ha- em előzetesen adott jópontok léteznének, akkor a nyírbog- dányiak már nyeregben érez- tnek magukat. Különösen az setben, ha a versenyen is úgy kerülne minden, mint a múlt- ori tüzeset alkalmával. Rövi- en már hírt adtunk róla, hogy gyesen megfékeztek egy ve- zedelmes tetőtűzet.

Tűzoltásból tehát jelesre vizs- áznának, de vajon hogyan sze- pelnek a versenyen, ahol gyanazok a stopperórák mé- lik majd az idejüket, mint a íbbiekét, s a gyengébb „takti- usok” is velük egyforma esély- vel indulnak?

Komolytalan lenne jóslásokba ocsátkozni erről, jóllehet ma- unk is láthattuk: kettőtűzett

harci kedvvel készülnek. Anél- küll, hogy bárki is ösztökélné a rajokat, délutánonként mindig benépesül a szertár környéke, és akár ott van a parancsnok, akár nincsen, ugyanolyan komolyan gyakorolnak, mintha máris a járási bajnokság lenne a szerelés tétje.

Bakó Ferenc, a helybeli hús- bolt vezetője tehát ügyes káde- resnek bizonyult. Amikor né- hány évvel ezelőtt átvette a pa- rancsnoki tisztséget, a testület anyagilag és erkölcsileg is elég- gé el volt adósodva, most vi- szont minden téren többletet mutat a mérlegük.

Hogyan sikerült mindez ilyen rövid idő alatt? Így utólag, úgy

látszik, nagyon egyszerűen. Jó- formán minden helybeli lakos megfordult a kis boltban, és közülük igazán nem volt nehéz kiválasztani a legalkalmasab- bakat. Aztán a tisz is meg a tanács is melléjük állott, és ami nem kevésbé fontos: minden önkéntes kap valami megbiza- tást.

A választék igazán gazdag, a versenyecsapat valóban a testü- let legügyesebbjeiből tevődik össze. Bögös Mária, Bögös Esz- ter (nevükkel ellentétben igen vidám kislányok!), Szurcsik An- na, Tolnai Adél, Tarkula Julia, Szurcsik Erzsébet, Mező Má- ria és Lukács Mária talán már behunyt szemmel is megsze-

relnek a fecskendőt. De a férfiak: Márton Béla, Lacziko János, Lisóczki Sándor meg a többiek is bajnoki címmel sze- retnének hazatérni. Hogy mi a véleményük erről az ellenfelek- nek, az más lapra tartozik. Ők mindenesetre úgy készülnek, hogy akkor is helytállóhassanak; ha csak egyetlen másodperc dönti el az elsőséget. Ám, ha másként jön ki a lépés, akkor sem esnek kétségbe különöseb- ben, hiszen nem egyetlen vetél- kedés és nem is csupán az ilyen vetélkedések döntik el, hogy kik a legügyesebb tűzoltóányok és legények a nyíregyházi járás- ban. Persze a kilátásba helye- zett díjak igen-igen jól jönné- nek, ugyanígy szeretnének egy televíziós készüléket vásárolni.

Bakó Ferenc és ta- nítványai

Íme a bizonyíték, hogy a tüzet a ta- lálalt állapotában ol- tották el



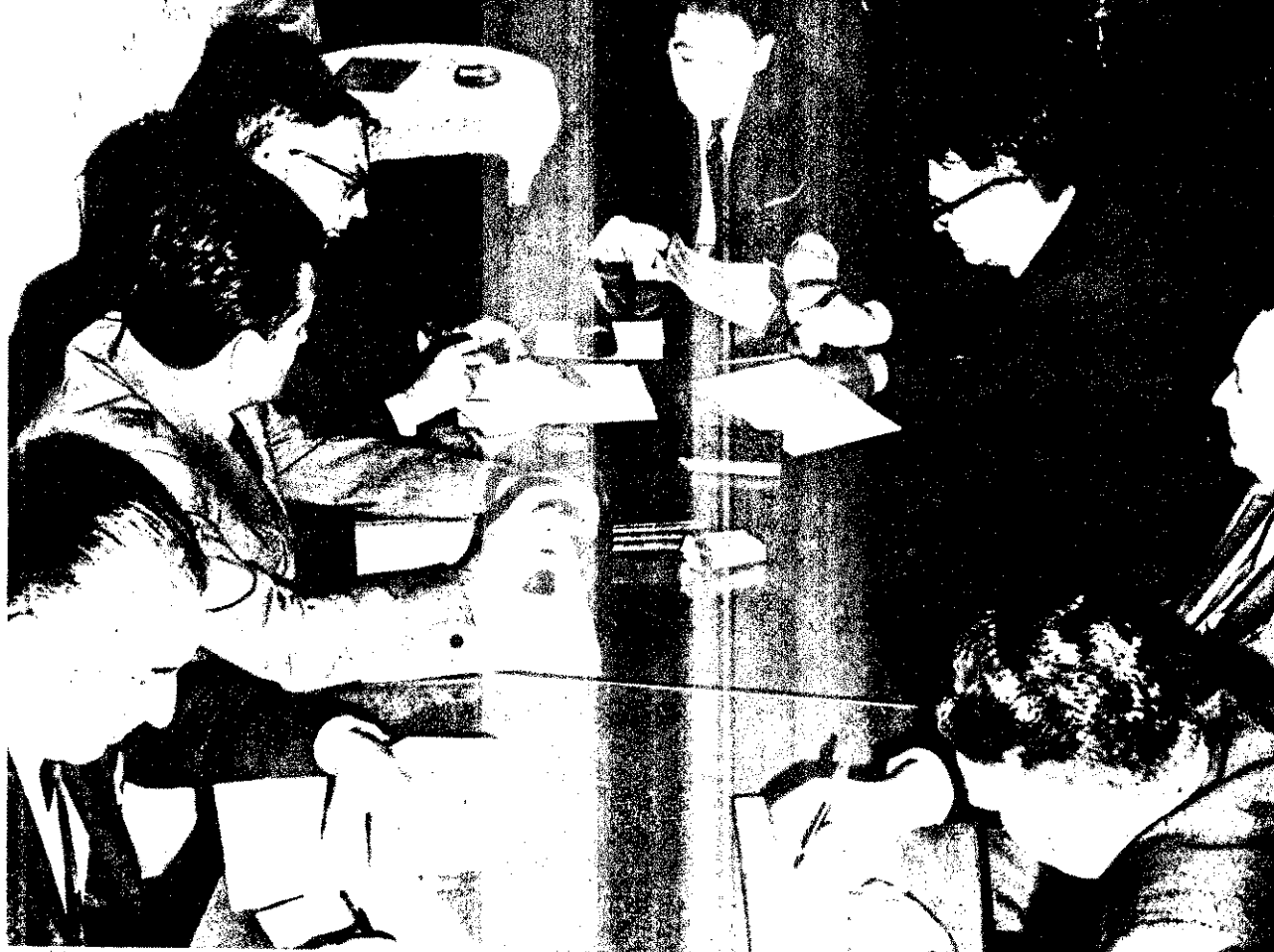

Szakmai tanácskozás a román delegáció és a Parancsnokság vezetői között. A vendégeket Micskó vezérőrnagy elvtárs tájékoztatja

Egy hétig b...
gyar Népl...
Tatu P...
cialista K...
noka vezetésével, a...
mányozta hazánk t...

A román tűze...
Dobrotineanu...
elvtársak a magyar...
beszélésen folytatta...
kérdésekről; sokold...
szeti problémákat...
eredményeket. Látó...
a gyakorlatban is...
érintő vagy azzal s...

A megbeszélés...
tűzrendészet terület...
tűzoltókkal és gazd...
tések külön-külön...
höz a küldöttség

„Tapasztalatok...
gába” – így summ...
lődésükből és elism...
következtethettünk...
oltódelegáció tavai...
szolgált a két orsz...
szorosabbá, sokold...

Képeinken a b...
sónak néhány mozz...

lát



A küldöttség vezetője érdeklődéssel tanulmányozza a készneli szer szivattyúberendezését és a motorostémők tárolási módját a budapesti parancsnokságon

Rögtönzött bemutató ugyancsak a budapesti parancsnokság udvarán. Habárbocot szerelnek a beosztottak tartálytöltés illusztrálására

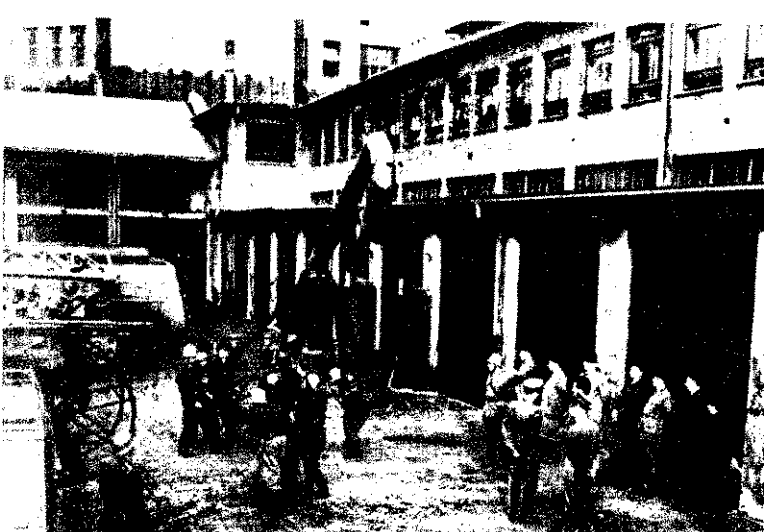

Veszprém megyei útja során a November 7. Erőműbe is ellátogatót a román delegáció. A küldöttség tagjai és az erőmű igazgatója között a tűzrendészet helyi gyakorlatáról folyik szó

A Veszprém megyei parancsnokság szertárában a kismotorfecs-kendő-szállító targonca műszaki jellemzőit, a használat körülményeit ismerteti a vendégekkel dr. Hajjas Gyula őrgy., megyei parancsnok



ok

ink körünkben. A Ma-
 iszterének meghívására
 elvtárs, a Román Szo-
 etli szervezetek parancs-
 tagú delegáció tanul-
 it.

stője, helyettese, D a n
 l Epescu alezredes
 számos szakmai meg-
 rőt szervezeti, működési
 rőt megelőző tűzrendé-
 inyos kutatási, kísérleti
 őző jellegű üzemekben,
 ődták a tűzrendészetet

l.
 yes, baráti légköre, a
 olgozóival, az önkéntes
 találkozások, beszélge-
 is hasznosan járultak
 rapításához.

jöttünk az önk ország-
 aját vendégeink. Érdek-
 ól meglepedettségükre
 y, mint a magyar tűz-
 ísa, mindenképpen jól
 rvei együttműködésének
 ényesebbé tételét.

ldőtség itt-tartózkodá-
 g olvasóink számára.

ása

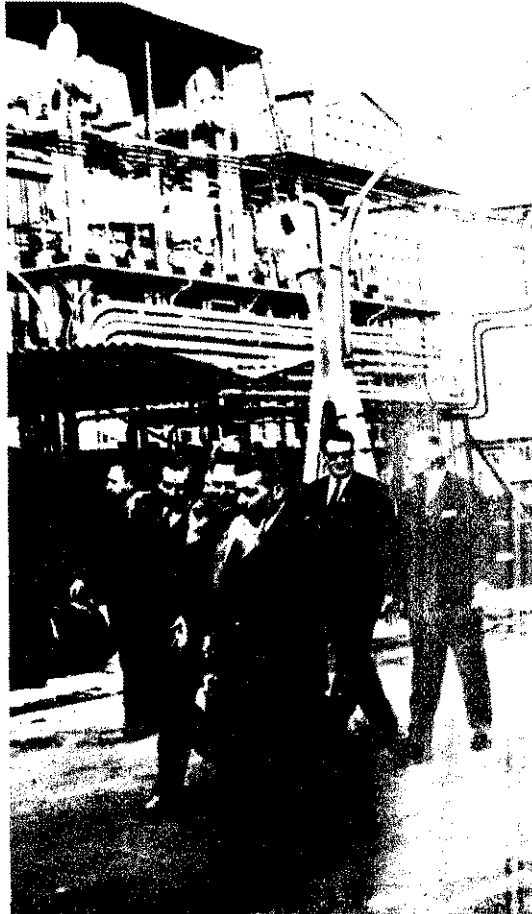

A küldöttség tagjai a Kőbányai Gyógyszerár-
 gyárban. Az üzem vezetői meleg, baráti fogad-
 tatásban részesítették a vendégeket, akik a lá-
 togatást és az eszmecsereket követően megtekint-
 tették a budapesti egységek gyári, tűzoltási
 nagyszakoriatát



Az itt-tartózkodás
 kedves epizódja volt
 a balatonfőkajári köz-
 ségi önkéntes tűzoltó-
 kkal való találko-
 zás. A testület ott-
 honát, felszerelését
 Végh Antal önk. tül-
 szds., parancsnok mu-
 tatja be a delegáció
 tagjainak



Rögtönzött tapasza-
 latszere-megbeszélés a
 szertár udvarán. Rész-
 vevői: Dobrotkineanu
 ezredes, Epescu alez-
 redes, aki ezúttal a
 tolmács szerepét is el-
 látja — és a főhajári
 önkéntes tűzoltók egy
 csoportja



Román vendégeink
 nagy érdeklődéssel
 tekintették meg a
 Tűzoltó Múzeumot, és
 a kiállított anyagok-
 ról, azok rendszere-
 zéséről meglepedett-
 séggel nyilatkoztak. A
 múzeum emlékköny-
 vébe Tatu Pamfil ve-
 zérőrnagy elvtárs
 jegyzi be a delegáció
 elismert véleményét



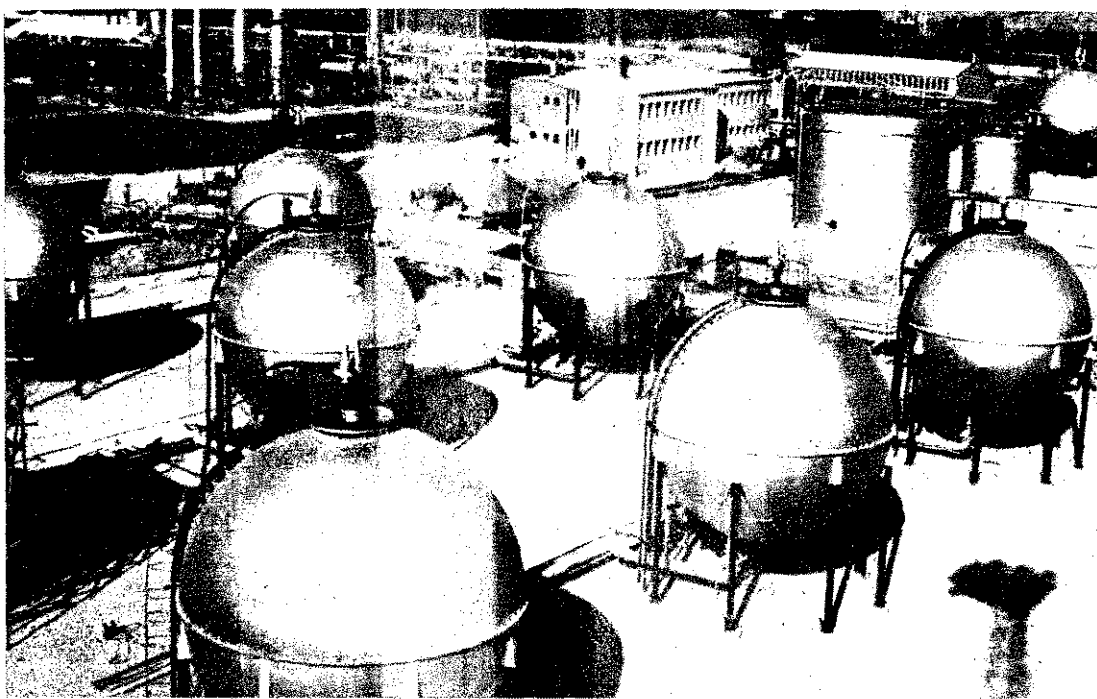

A propán- bután gázok néhány tűzrendészeti problémáj

2

A PB-gáz tűz- és egyéb veszélyei

A PB-gáz ezenkívül etilént, propilént, izo-butilént, normál butilént és pentilént is tartalmaz. A kereskedelemben árusított, még PB-szagosító anyagot (rendszerint merkaptánt) is. A szabvány szerint olyan mértékben kell szagosítani a palackozott PB-gázt, hogy gőze — megfelelő laboratóriumi berendezésen, levegővel 0,4 gáztérfogat-százalék töménységre elegyítve — még határozottan érezhető legyen. Az ilyen mérvű szagosítás feltétlenül észlelhetővé teszi az esetleges gázömlést. A gyakorlatban azonban a forgalomba hozott PB nem mindig egyformán „szagos”. A háziasszonyok örülnek annak, ha a gáz szagtalan, de nincsenek tisztában ennek veszélyével. Ugyanis a tiszta PB — mint említettük — szagtalan, színtelen, s az esetleges gázömlés csak a robbanásakor, vagy az ilyen helyen tartózkodó személyek rosszszullétekor észlelhető, míg a szagos gáz azonnal figyelmeztet a veszélyre.

Az említett szabvány a következőkben határozza meg a nálunk forgalomba hozott „B” minőségű, kereskedelmi PB-gáz fizikai adatait.

Propán-bután „B” minőség:

Felhasználás területe: háztartás, ipari tüzelés, motorhajtás.

Tájékoztató összetétel: főleg propán, izobután és normál bután.

Gőznyomás 50 C°-on, legfeljebb: 14,5 atü.

Gőznyomás —15 C°-on legalább: 1,0 atü.

Fajsúly 20 C°-on legalább: 0,517 kg/l

legfeljebb: 0,552 kg/l

Töltőtérfogat: 2,25 l/kg.

Töltőviszony: 0,445

(„Töltőtérfogat” az 1 kg cseppfolyósított PB befogadására biztonsági szempontból szükséges liternyi tartálytérfogat. A „töltőviszony” a gáz súlyának és a tartályt 15 C°-on megtöltő vízmennyiség súlyának viszonya.)

A PB-gáz gőznyomása a propán és bután százalékos összetételétől és a hőmérséklettől függ.

A II. sz. táblázat a különböző %-os összetételű PB-eleg gőznyomását tartalmazza a hőmérséklet függvényében:

PROPÁN %	100	90	80	70	60	50	40	30	20	10	
BUTÁN %	—	10	20	30	40	50	60	70	80	90	
HŐMÉRSÉKLET	— 10	2,4	2,2	1,95	1,75	1,5	1,2	0,95	0,7	0,35	0,05
	0	3,8	3,55	3,2	2,85	2,5	2,2	1,75	1,3	0,95	0,5
	10	5,6	5,2	4,7	4,3	3,8	3,35	2,8	2,25	1,7	1,1
	20	7,6	7,1	6,5	6,0	5,35	4,75	4,1	3,4	2,65	1,9
	30	10,1	9,45	8,7	8,0	7,3	6,65	5,7	4,8	3,9	2,9
	40	13,1	12,3	11,5	10,5	9,7	8,7	7,7	6,6	5,4	4,2
	50	17	15,9	14,8	13,65	12,6	11,3	10	8,7	7,25	5,7
	60	21	19,8	18,5	17,2	15,8	14,3	12,75	11,2	9,3	7,5

A IV. és V. számú táblázatokban néhány ismert gáz fizikai, kémiai és égéstechnikai adatai vannak. A táblázatok segítségével jól érzékelhető a PB és az egyéb ismert égő gázok közt különbség.

Az adatok felhasználásával ellenőrizhető, hogy 1 Nm³ PB fűtőértékében megfelel 6,7 Nm³ városi gáznak, 1 kg PB pedig 2,8 Nm³ városi gáznak.

A III. sz. táblázat néhány olyan további fizikai adatot tartalmaz, amelyeket ugyancsak hasznosíthatunk a tűzrendészeti feladatok megoldásában:

	Propán	Bután	P
Forrpon 1 atm. nyomáson C°	—42,1	—0,5	—
Gőznyomás 15 C°-on kg/atm.	7,44	1,81	6,
Folyadékfajsúly			
15 C°-on kg/liter	0,51	0,58	0,
20 C°-on kg/liter	0,50	0,58	0,
Gázfajsúly kg/Nm ³	1,97	3,22	2,
Relatív fajsúly levegőre vonatkoztatva	1,52	2,01	1,
Párolgási hő 1 atm nyomáson a forrponon kcal/kg	101,5	91,2	94
Kritikus hőmérséklet C°	96,8	152	
Kritikus nyomás kg/cm ²	42	37,5	

Mivel a propán- és butángázok nehezebbek a levegőnél, ezért kiömlve, gáznemű halmazállapotban a talajsíntől

A gáz neve	Kémiai jel	Molekulasúly	Fajsúly		Fűtőérték		Az égés levegő-szükséglete		
			folyadék kg/t	gáz kg/Nm ³	kcal/Nm ³	kcal/kg	kg/kg	Nm ³ /kg	Nm ³ /Nm ³
Propán	C ₃ H ₈	44	0,51	1,97	21 800	11 084	15,7	12,15	23,82
Bután	C ₄ H ₁₀	58	0,58	3,22	28 320	10 836	15,5	11,94	30,97
PB	—	—	0,54	2,36	26 000	11 000	—	12	23
Városi gáz	—	—	—	0,59	3880	6560	3,4	6,51	3,83
Acetiléngáz	C ₂ H ₂	26	0,518	1,18	13 600	11 620	13,3	10,25	11,9
Hidrogéngáz	H ₂	2	0,071	0,089	2550	28 570	34,6	26,7	2,39
Levegő	O ₂ + N ₂	28,82	0,52	1,29	—	—	—	—	—

IV. táblázat

V. táblázat:

gáz neve	Gyulladási hőfok levegővel C°	Égési sebesség levegővel cm/sec	Robbanó elegy levegővel %	Legmagasabb égési hőmérséklet C°	
				levegővel	oxigénnel
propán	510	32	2,0—9,5	1925	2350
bután	490	32	1,5—8,5	—	—
metiléngáz	560	68	6,0—35	1918	2730
árosi gáz	335	130	2,3—82	2325	3100
hidrogén	510	267	4,1—75	2045	2525

kednek el. Tűzrendészeti szempontból ez igen veszélyes, mert a viszonylag nehezen elillanó gáz leülepszik a mélyedésekbe, s ott állandó tűz- és robbanásveszéllyel fenyeget. A PB-berendezés pincékben, csatornáknak ugyancsak veszélyes, mivel a levegővel robbanókeveréket alkotva könnyen balesetet okozhat. Pincében megtelepedve például az oda bejutó élőlényre is veszélyes, ugyanis belélegezve mérgezést okoz. Ezért éppen ebben a talajszintnél mélyebb helyiségben nem szabad palackot tárolni, vagy üzemeltetni a gázkészüléket. Gondosni kell a talajszintnél mélyebb helyen összegyűlt PB-intenzifikáltságáról, ügyelve arra, hogy gyújtószikra ne idézzen elő robbanást a gázzal telt helyiségben. Gázömlés esetén azonnal el kell zárni a palack szelepét, a szelep szivárgárr pedig ki kell vinni a szabadba a palackot, s ugyancsak fontosnak kell a helyiség intenzív szellőztetéséről és az esetleges szikrázás megakadályozásáról.

Az eddig bekövetkezett PB-gáz robbanások és tüzesetek az okozta a tragédiák többségét, hogy a károsultak ijedtségben elvesztették a lélekjelenlétüket. Holott egy olyan palackot, amelynek a szelepből kifújó gáz meggyullad, egy ügyességgel még ki lehet vinni a szabadba, ahol a gáz fogszóról a láng elalszik. Ha közben a palack hűtését is biztosítani lehet, akkor nagyobb baj már nem történhet. Ellenkező esetben viszont annál is inkább.

Az ÁFOR Műszaki Osztályának nyilvántartása szerint —65 között a következőképpen alakultak a PB-gáz okozta tüzesetek és robbanások:

	Tűz	Robbanás
1961-ben	—	1
1962-ben	7	11
1963-ban	6	13
1964-ben	2	8
1965-ben	1	3

A tüzek és robbanások leggyakrabban a nyomáscsökkentő szelepeiben, azaz a tömítőgyűrű hibájából következtek be. Vizsgált 5 évben 7 tüzeset és 6 robbanás vezethető vissza a tömítő szelepek hibájára. A lazán felszerelt nyomáscsökkentő szelepek okozott balesetet, míg 6 ízben a palackok során nyitva felejtett palackszelepen ömlött ki a PB-gáz. Ezek természetesen csak olyan esetek, amikor a PB-ömlés után tűz, illetve robbanás keletkezett. Nyilvánvalóan sokkal könnyebb sikert elérni a tüzet vagy a robbanást megelőzően, mint az indokolt fokozott figyelmet fordítani a PB-berendezés kezelésével kapcsolatos szabályok megtartására.

A palack szelepének állandó zárva tartását, kivéve természetesen a használat idejét, az a lehetőség is indokolja, ami télen adódik gyakran, amikor ugyanis a környezet hőmérséklete számottevően hatással van a palackból való gáz-nyitásra. Előfordulhat pl., hogy a palack már régebben áll a zárva, mert télen kicsi a fogyasztás, hiszen ilyenkor inkább fűtik a tüzhelyet. Fajsúlykülönbségük folytán azonban a propán- és butángázok, méghozzá alul helyezkednek el a nehezebb bután, felül meg a propán. A használat során előbb a könnyebb propán fogy el, a bután pedig zamarad. Reggelre a konyha 0 C° körüli hőmérsékletre hűtődik. Ha ilyenkor használni akarják a készüléket, a fogyasztók nem tudhatják, hogy a bután nyomása ezen a hőmérsékleten igen kicsi, s a láng esetleg emiatt elalszik. A háziasszony képzeli, kifogyott a PB, és abban a hiszemben hagyja nyitva a szelepet, hogy a palack amúgy is üres, s befűt a fatüzelésű tüzhelyre. A konyha levegőjének felmelegedésével, a palackból a bután hőmérséklete is emelkedik, s a gáz a nyitva tartott szelepen keresztül beáramlik a helyiségbe. A tragédia következtében ilyenkor csak idő kérdése, hiszen a „gyújtó” ott ég a tüzhelyben.

Az említett fellelés nagyon is reális, s az ilyen káros következmények elkerülése érdekében a PB-palack szelepének állandó zárásával elő kell látni. A nyomáscsökkentő membránjának szakadása is nyilván veszélyes. Ez akkor fordulhat elő, ha a gázt nem a szelepnél zárják el, hanem csak a főzőláng csapjánál

s így állandó gáznyomás alatt áll a nyomáscsökkentő membránja.

A közönséges konyhai PB-berendezésnek vagy tüzhelynek egyszerű szerkezeti megoldása ellenére is számos hibalehetőség akadhat. Ezek a nagyobb ipari, vagy központi elpárolgató PB-berendezéseknél természetesen nagyobbak, hiszen egy egyszerű gumiömlő törése már súlyos balesetet okozhat.

A további balesetveszélyről, valamint a készülékek biztonságos használatához nélkülözhetetlen egyéb rendszabályokról egy későbbi közleményben írunk részletesebben.

Ez alkalommal még csak arra szeretném nyomatékosan felhívni a figyelmet, hogy a PB-gázkészülék gyártás fejlesztése során új típusú berendezések forgalomba hozatalára is számíthatunk. Ezért is olyan fontos követelmény, hogy az 1/1963. BM rendelet 2. és 25. §-ában foglaltak szerint mindenütt csak az illetékes tűzrendészeti hatóság által megvizsgált és használatra engedélyezett PB-készüléket működtethessünk. Ugyanakkor meg kell tiltani a házi készítésű és káros biztonsági berendezéssel fel nem szerelt készülékek üzemeltetését. Különösen nagy a veszély az építőiparban, ahol leginkább hajlamosak az ilyen barkácsolásra. De a fogyasztás várható nagymértvű növekedése miatt az is fel kell hívni a figyelmet, hogy a „találékony” ember — figyelmen kívül hagyva az alapvető tűzrendészeti és egészségvédelmi feltevételeket — visszaél majd a PB nyújtotta könnyű fűtési lehetőségekkel.

Tanulságos eset volt, amikor nem is olyan régen, az egyik létesítményben egyszerű lemezfordító kályhában PB-t égettek és a bűnös mulasztás halált okozott.

A PB-használatát részletesen szabályozó rendelkezések még ez évben megjelennek, de addig is a jelenlegi előírások következtetéséből érvényesítésével tegyünk meg mindent a veszélyek elhárítására, és idejében készüljünk fel arra, hogy ez a rendkívül értékes energiahordozó minél inkább az életszínvonal emelkedését szolgálja és ne újabb káresetek okozója legyen.

STRÁDI GÉZA
tű. őrgy.
okl. gépészmérnök

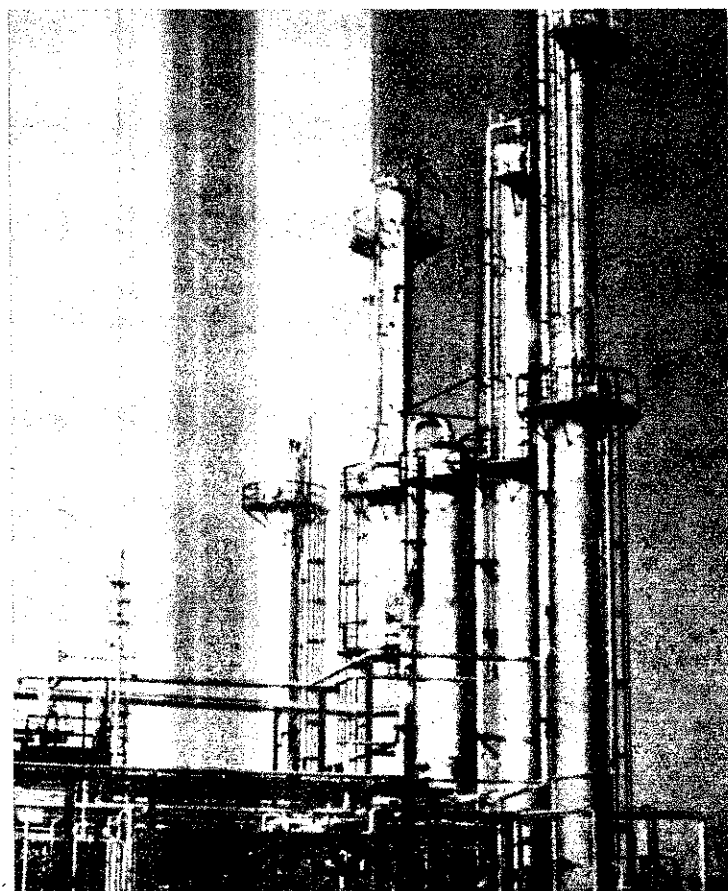

„Srácok” — egymásközt...

Az eset, amelynek fültanúja voltam, nemrég történt a Sárvári Cukorgyárban, a létesítményiek versenyre készülése közben. Amíg a felnőtt raj a 400-aszal szerezte, a parancsnok rövid pihenőt engedélyezett az ifjúsági rajnak. A fiatalok a sártér közelében levő farakás mellett töltötték a pihenőt. A parancsnokkal, a farakás ellenkező oldalán, éppen egy leendő gyakorlat helyét vizsgáltuk, amikor a következőket hallottuk:

„Mit szóltok hozzá, srácok, három másodperccel megelőztük az öregeket? Ha tovább is így folytatjuk, újra elsők lehetünk...”

A csoport leglátalabbja folytatta, aki még csak most járja az általános iskola VII. osztályát:

„Emlékeztek rá, hogy volt, aki azt állította, csak szerencsével letünk elsők. Most be kellene bizonyítani, hogy nekünk sokkal több közünk volt ehhez”.

Kis szünet után egy újabb fiú hozzátette:

„Mi tagadás, nagyon tetszett és igen jól esett a dicséret, és hogy mindenki bennünket ünnepe, nekem mégis az volt a legszebb, amikor Szőke bácsi azt mondotta: »Tudtam, hogy nem csalódom bennetek!« ...

Intettem a parancsnok elvtársnak: csendben osonjunk el, nehogy meghallják, hogy akaratlanul mi is részesei voltunk meghitt beszélgetésünknek.

Szőke Gábor
tű. főrm.
Sárvár

Ideje lennel...

Cserhátszentiván község eléggé távol esik a tűzoltóegységektől és tűzeset alkalmával még a rossz útviszonyok is késleltetnék a gyors beavatkozást. Hosszan elnyúlt település, a tsz létesítményei is szét-szórta, és mindehhez még az is hozzájárul, hogy tűzrendészeti helyzete sem éppen kifogástalan. Mindezeket figyelembe véve, jól szervezett önkéntes tűzoltóság kellene a faluba.

Ezzel szemben a testület munkája évek óta igen gyenge. A szükséges irányítás és támogatás híján a vezetőség rendszertelenül ülészik. A közgyűlések is igen ritkák, s ha megtartják, az is csak formális. Nem hoznak határozatot a munka megjavítására, s ha netán mégis születne ilyen, azt nem hajtják végre. A szakmai továbbképzések is rendszertelenek, azokon a megjelenés igen foghíjas. Igaz, a járási versenyeken rendszeresen részt vesznek, de a hiányos felkészülés miatt elég szegényes eredménnyel. A gyenge területfelelősi munka következtében pedig számos tűzrendészeti hiányosság tapasztalható a községben.

Véleményem szerint mindez elsősorban annak tulajdonítható, hogy a községi tanács és a tűzrendészeti bizottság vajmi kevés támogatást nyújt az önkénteseknek, holott a község tűzvédelme feltétlenül megkívánna a testület újjászervezését és a munka megjavítását. Ideje lenne, ha a község illetékesei is elgondolkodnának ezen!...

Orsós János
tű. őrm.
Pászto

A gondatlanság elrettentő példája

történt Nyírvasváron a Vasváry Pál Tsz Csonkás-dűlőben levő rakodóján. Március közepén, szalma szállítás közben, Plés Sándor 18 éves rakodómunkás — megmagyarázhatatlan okból — a kazal tetején rakott tüzet, és Vegyendés György nevű 20 éves társával a kezüket annál melegítették... Mi sem természetesebb, hogy rövid időn belül lángba borult a kazal, s a tűz következtében elégett 327 q búzaszalma, amit



a kivonult helyi és mátészalkai tűzoltóság sem tudott megakadályozni.

Csernyák József
tű. főrm.
Nyírátor

Üttörők bátor helytállása

Tűz keletkezett március 15-én Dorog határában, a Pilisi Állami Erdőgazdasághoz tartozó fenyves Fehérgyevi dűlőjének parcellájában.

Tóth Tamás, Nagy László és Prej István VII., valamint Tóth Attila és Kárász József V. osztályos dorogi tanulók vették észre a tüzet. Azonnal a helyszínre siettek, s öntevékenyen, a melegítőjük felső részével kezdték meg a tűz oltását. Egyidejűleg Tóth Tamás a körülbelül 2 km-re levő járási rendőrkapitányságra futott, jelentette a tüzet az esztergomi tűzrendészeti parancsnokságnak. Utána, ahogy ereje engedte, visszafutott, s társaival közös erővel folytatták a veszedelmesnek ígérkező tűz oltását.

Bátor magatartásuknak és önfeláldozó munkájuknak köszönhető, hogy csak jelentéktelen már keletkezett. Szakértő megállapítása szerint a megmentett, 5 hektáros területen telepített fenyves értéke 165 ezer forint. Munkájuk eredményességét mi sem igazolja jobban mint, hogy az időközben kikerült egységeknek már be sem kellett avatkozniuk. Az eset különben a dorogi Zrínyi Miklós általános iskola nevelőit is dicséri, akik az egyéb tantárgyak mellett — a tűz jelzésére és oltására is nagy gondal oktatják a gyerekeket.

Pálóczy Bertalan
tű. főrm.
Esztergom

Négy évtized

A totnyiszentmiklósi önkéntesek, március 19-én, ünnepi közgyűlésen búcsúztatták parancsnokukat, id. Kovács Sándor főhadnagyot.

A bensőséges ünnepség fénypontját (az ünnepséget egyébként az önkéntesek a parancsnokuk tudta nélkül szervezték) Hári József vb-einök

ünnepi beszéde jelentette. Részletesen ismertette Kovács főhadnagy elvtárs négy évtizedes lelkiismeretes, becsületes munkásságát. A község dolgozói nevében megköszönte sok-sok fáradozását, majd megígérte, hogy továbbra is mindent megtesznek a község tűzvédelmének biztosítására.

Ezt követően a testületi tagok ajándékokat nyújtottak a volt parancsnokuknak, s arra kérték, hogy továbbra is maradjon közöttük, segítse őket tanácsaival.

A búcsúzó idős parancsnok könyvnyes szemmel mondott köszönetet a

megemlékezésért, s ígéretet tett, hogy erejéhez képest továbbra is mindenben segítségére lesz a testületnek.

Miskovits László
tű. főrm.
Letenye

Eredményes volt

A Mosonmagyaróvári Mezőgazdasági Gépgyár vezetősége március 19-én közgyűlésen értékelte a létesítményi tűzoltóság elmúlt évi munkáját. Az üzem pártbizottsága képviselőjében Koller Károly, a vállalat vezetősége részéről Weinland Róbert, az igazgatási főosztály vezetője vett részt a közgyűlésen.

Eder Károly, a gyár tűzrendészeti elnöke, örömdetesen, nagyrészt eredményekről számolhatott be. A járási tűzoltóversenyen első, míg a KGM üzemi közötti versenyen negyedik helyezést értek el. A létesítményiek is egyre komolyabban és hathatósabban foglalkoznak munkahelyükön a megelőzéssel, és nem kis mértékben ennek is köszönhető, hogy a múlt évben nem volt tűzeset.

Lelekiismeretes és eredményes munkájukért a gyár vezetősége a parancsnokot, Fléner Rudolf főhadnagyot, valamint nyolc önkéntest pénztárlombban, négyet igazgatói dicséretben, öt főt pedig előléptetésben részesített.

Az üzemi pártbizottság, valamint a vállalat vezetőségének képviselője hozzájárulásukban elismerésüket fejezték ki az önkénteseknek azért az áldozatkész munkáért, amely a termelésben és a tűzvédelemben egyaránt példamutató.

Horváth Balázs
tű. szds.
Mosonmagyaróvár

Újszerűen...

A BM Tűzrendészet Vas megyei Parancsnoksága legutóbb újszerűen ellenőrizte és értékelte a szombathelyi MÁV Igazgatóság Zala, Veszprém, Fejér és Győr-Sopron megye területén levő szolgálati helyeinek tűzrendészeti irányító és ellenőrző tevékenységét. Örömmel üdvözljük

ezt az ellenőrzési módszert alapos, mindenre kiterjedő és tárgyilagos és közvetlen segítő szándékú volt. A munkások és intézkedések meztőlmenően — a tapasztalatossága és előterbe került. Értette, hogy az érintett megye dicséretes parancsnokságán nyit és kiemelték és a tanácsvezetőit is meghívták.

Az értekezleten részt vevő János a MÁV Igazgatóság MSZMP-titkára, az Igazgatóság vezetője, tűzrendészeti valamint a vonal vasútorkai, továbbá Doró János őrnagy és János György elvtársak.

A tanácskozás közvetlen zajlott le. Doró, Molnár, noki György elvtársak monc ellenőrzéssel kapcsolatos tálakat, véleményüket, bírányosságokat, Többek mondták, hogy jelenleg épület, a szabálytalan, túlfolyadéktárolás, valamint butángáz palackok szállítása okoz problémát.

A MÁV Igazgatóság illetékesen vetették fel a kérdést. Elmondották, hogy a hiányosságok felszámolására szükséges beruházási és felújítási munkák, melyek csak korlátozottan, folyamatosan hosszabb idő után teszi lehetővé megvalósítását, éppolyvalósítást kérték. Több parancsnokságtól a táshoz. Minden egyes felszámolási munkával kapcsolatos felelősségérzet jellemző, hogy a Győr-Sopron megyei parancsnokság képviseltették magukat az értekezleten.

Úgy gondolom, az ellenőrzés új módszere magyabbar tovább munkánkat. Közvetlen az ellenőrzőket az ellenőrzésben biztositóka a további munkának.

Szilágyi
osztályvezető
Szombathely

13 725 lakóháztól

Járásunk területén befejeződött a tűzrendészeti felújítás. Csak dicséret illeti a közéleti tűzoltókat, akik a közéletben tevékenykedtek a község körében is erkölcsös példát látnak, és segítik munkájukat.

13 725 lakóháztól vizsgálatot követően hiányosság esetén a munkások saját hatáskörükben tevékenykedtek. Csak nagyobb szabályú ügyekben kellett eljárnia a községi tűzrendészeti bizottságnak. Ez is az a tény, hogy a községi elvtársak nem éltek a hivatásukat, és a munkájukat a lakosság részéről is elismeréssel látják meg. És nem is eredménytelenül. Tűz sem keletkezett a lakóházakban.

Kákon
tű. szds.
Kákon

ÉSSZERŰEN, gazdaságosan

HA CSAK EGYSZER ELOLVASTÁK VOLNA...

1966. MÁRCIUS 20-ÁN, 8 ÓRA 30-KOR TÖRTÉNT. TÜZET JELEZTEK a Bútoripari Vállalat VIII. kerület, Leonardo da Vinci u. 8—10. alatti VI-os számú gyárából. A kikerített egységek 5 db E géppel 9 óra 11 percre eloltották a tüzet. A tüzjelzését sikerült megakadályozniuk, de a tüz meggyújtotta a II. emeleti poliészterszűrő helyiségét, s a lángok a felső emelet szinten levő gépműhelyt és készáru-raktárt is fenyegettek, továbbá a szomszédos csiszoló- és gépteremtő műhelyt, valamint a robbanóanyag-raktárt is. A keletkezési okok: a gépek elektromos fűtésesek.

MIVEL BŰNCSELEKMÉNY FENNFORGÁSÁRA UTALÓ BIZONYÍTÉKOK ÉS TANÚOKOK MERÜLTEK FEL, a bizottság befejezte a tűzvizsgálatot, s a továbbiakban — mint bűncselekmény elkövetése miatt — foganatosítandó halaszthatatlan nyomozati eljárást — helyszíni szemlélet folytatott. Ennek során lefoglalta a tűzvesztés munkáinak végzésére kiadott engedélyt.

Az említett megállapításokat a tüzesettel kapcsolatos vizsgálati jegyzőkönyvben olvastuk, s tekintve, hogy a további eljárás során a rendőri szervek hatáskörébe tartozik, voltaképpen pontot tehetnénk az ügy megvárára, hiszen azt, hogy ki milyen mértékben felelős a tüzesetért, már az erre illetékes szervek állapítják meg. A tüzeset kezelésének körülményei azonban annyira megdöbbentők, hogy nem térhetünk napirendre felettük. De nézzük az előzményeket!

NÉHÁNY HÉTTEL A KÁRESET ELŐTT TÖRTÉNT AZ ÜZEM MÁSODIK EMELETÉN LEVŐ LAKKSORÓ HELYSÉG MUNKÁSAJTAJÁNAK PÁNTJA, de csak pár óra később huzavona után került sor a hegesztés elvégzésére, mivel a hegesztő — elmondása szerint — a tűzvesztés miatt nem vállalta a munkát. A helyiség jellegénél fogva ugyanis tűz- és robbanásveszélyes volt, s ehhez kétszeresen is, minthogy a nitrogén-takarítás hiányában, hosszú hónapok óta két-három centiméter vastagságban rakódott a padozatra, az elszívó fülke falára, és az ajtóra. (Ezért is határozta úgy, hogy vasárnap, vagyis munkaszüneti napon kezdék el a munkát.)

A kérdéses engedélyt, amelyre a későbbiek során még visszatérünk, négyen is aláírták: a tml műszaki előadója, a létesítési tüzrendészeti előadója, az üzemművezetője, valamint a munkát végző hegesztő. Mindenki rendben talált mindent, a hegesztő másnap a portástól kapta meg

az engedélyt, s ezután segédtevével hozzálátott a munka elvégzéséhez.

AZ ALÁÍRÓK ALIGHA ÉREZHETTEK LELKIISMERETFURDALÁST hiszen az engedély-mintát a Könnyűipari Értesítőből másolták ki. Elég megdöbbentő azonban, hogy felelős beosztásuk ellenére vagy nem ismerték azt a rendelkezést, amely részleteiben is szabályozza az ilyen munkákat, vagy egyszerűen nem vettek tudomást róla. Pedig igazán a legalapvetőbb tüzrendészeti tudnivalók közé tartozik, hogy az 1/1963-as rendelet 114. §-a szerint tilos nyílt láng használatával járó munkát végezni az „A” és „B” tűzveszélyességi osztályba tartozó helyiségben. Továbbá: ahol olyan mennyiségű éghető gáz- vagy folyadék-gőz lehet, hogy robbanásveszélyes elegyet alkothatnak, valamint ott, ahol a nyílt láng használatával járó munka tüzet vagy robbanást okozhat. Egyébként kizárólag a tüzrendészeti szabályokra kioktatott személy végezhet ilyen munkát. A belügyminiszteri rendelet külön is kiemeli, hogy olyan helyen, ahol a nyílt láng használata tűz- vagy robbanásveszélyt okozhat, az engedély csupán abban az esetben adható ki, ha az éghető anyagot eltávolították a munkahely veszélyeztetett környezetéből, illetve megvédték a meggyulladásától, s a tűz- vagy robbanásveszélyt a munka megkezdése előtt megszüntették.

A KÖNNYŰIPARI MINISZTER ÁLTAL KIADOTT TÜZRENDESZETI SZERVEZETI ÉS MŰKÖDÉSI SZABÁLYZAT, figyelembe véve a tárcsa felügyelete alá tartozó létesítmények tűzveszélyességét, részleteiben is meghatározza az említett munkálatokkal kapcsolatos tennivalókat. Így többek között előírja, hogy kizárólag helyszíni vizsgálat alapján, a helyi viszonyok figyelembevételével és csak akkor szabad kiadni engedélyt az ilyen munkára, ha megtették a szükséges biztonsági intézkedéseket. Hogy az engedély megadásakor valamennyi lényeges tüzrendészeti rendelkezést figyelembe vegyék, s a munkát a szükséges biztonsági követelményeknek megfelelően végezzék el, a miniszteri utasítás melléklete egy minta-engedélyt is tartalmazott, azonban ezzel a megjegyzéssel: „... az engedély-úrlapot házilag kell készíteni”. Ilyen részletes utasítás birtokában a szóban forgó esetben is igazán könnyű lett volna kellő elővigyázatossággal eljárni.

EZEN PERSZE NEM AZ ÉRTENDŐ, AMIT AZ ENGEDÉLY KIADÓI TETTEK, akik egyszerűen elővették az említett szabályzatot, szóról szóra kimásolták belőle a 3. számú melléklet engedély-mintáját, és csupán a munka időtartamát, valamint a munka helyét és a dátumot gépelték rá.

Igy ezt az engedélyt, elvonatkoztatva a konkrét munkahelytől, máshol is felhasználhatták volna. Rádásul nem is egy, hanem két munkahelyről szólt, jóllehet az első esetben sem tartalmazott meghatározott tüzrendészeti előírást. Az engedélynek ebben a részében — a szemle alapján megállapított tüzrendészeti rendelkezések helyett — a második munkahely neve szerepelt!... A vizsgálat során biztosan kiderült: egyáltalán tartottak-e helyszíni szemléteket az engedély megadása előtt, s ha igen, akkor mit állapítottak meg. Ennek semmiféle irásos bizonyítéka sincsen, és a hegesztő — állítása szerint — csupán arra figyelmeztették, hogy a helyiség tűzveszélyes...

ILYEN ELŐZMÉNYEK UTÁN A MÁSODIK HEGESZTÉSRE MÁR ÉRTHETŐEN NEM KERÜLHETETT SOR... Az engedély tulsó oldalán is csupán tájékoztató jellegű ismertetés szerepelt, s azt ugyan csak az említett közlönyből másolták ki. Ezeknek az „előírásoknak” a többsége nem a munkavégzésre, hanem az engedélyadásával kapcsolatos eljárásra vonatkozott. Így például: „... tűzveszélyes munkát csak engedéllyel, illetve az abban meghatározott előírások megtartása esetén lehet végezni.” Vagy: „... az engedélyt két példányban kell kiadni.” De nem is folytatjuk, mert milyen engedély az, amelynek a hátulján még ilyesmi is szerepel: „... elő kell írni, hogy a tűzveszélyes munka időtartama alatt, milyen tűzoltófelszereléseket kell készletben tartani, továbbá állandó vagy időszakos felügyelet szükséges-e...”

Arra nem is kívánunk részletesen kitérni, hogy egyáltalán szabad lett volna-e hegeszteni a szóban forgó helyiségben. Sokkal egyszerűbb megoldásként — ki kellett volna emelni az ajtót, és biztonságos helyen meghegesztetni.

E MEGDÖBBENTŐ ÜGY TANULSÁGAI ÖNMAGUKÉRT BESZÉLNEK, de talán nem árt arra is felhívni a figyelmet, hogy bár nem ilyen kirívó módon másutt is találkozhatunk a tüzrendészeti előírások felületes, formális kezelésével. Jóllehet az 1/1963-as BM-rendelet megjelenése óta általában növekedett a gazdaságvezetők felelősségérzete, mégsem ritkák a olyan esetek, amikor valamiféle szükségességgel, rosszszándékkal, vagy éppen jelentéktelen formalitásnak tekintik a tűzvédelmi előírásokat. És nem kevésbé elgondolkoztató, hogy az említett esetben is olyanok követték el a mulasztást, akiket tüzrendészeti oktatásban részesítettek. Vagy lehet, hogy ez is hasonló módon történt, mint ama bizonyos engedély megadása?...

Dr. Félix László
tű. alez.

Bemutatjuk

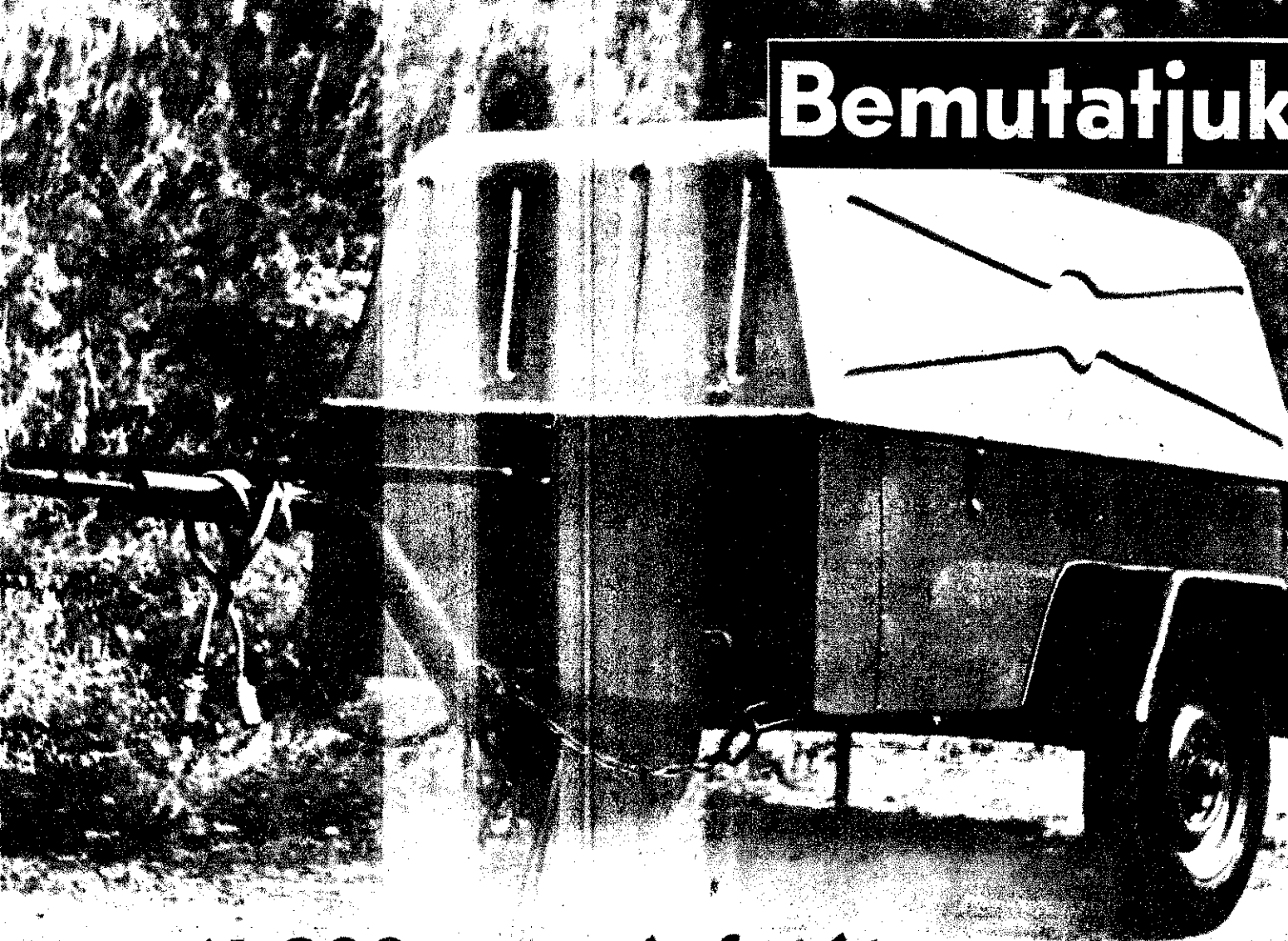

az új 800-as utánfutót

A z önkéntes tűzoltóság tervszerű műszaki fejlesztésének eredményeképpen ma már igen sok közszolgálatban kismotorfecskeként váltották fel a hagyományos kocsi-fecskeként. Mivel az új felszerelések hatékonysága nagymértékben könnyű és gyors szállíthatóságuktól függ, ezért a fontos követelménynek megfelelően — olyan targoncatípusok készültek az elmúlt években, amelyek kis súlyuknál fogva kézi erővel is könnyen vontathatók.

Az a körülmény, hogy csak kézzel vagy lassan mozgó járművel vontathatók őket, természetesen korlátozta alkalmazhatóságukat.

Az utóbbi néhány esztendő folyamán azonban a nagyüzemi mezőgazdaság nagyfokú gépesítése (traktorok, tehergépkocsik stb.) egyre tágabb tért biztosít az olyan utánfutó targoncáknak, amelyeket gyorsabban mozgó járművekhez kapcsolva, a helyi alkalmazáson kívül, a kölcsönös segítségnyújtásra is igénybe lehet venni.

A szállított felszerelések elhelyezése az utánfutón

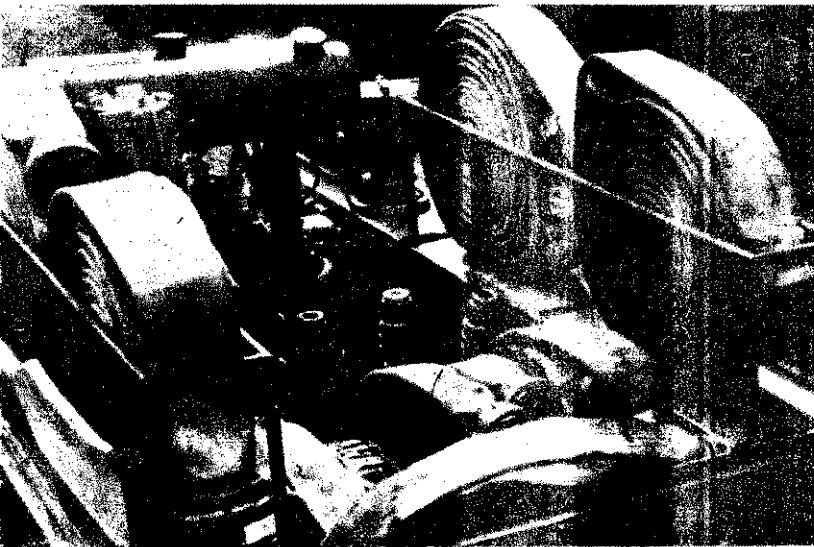

A TOP Műszaki Fejlesztési Osztályán az elmúlt esztendőek tapasztalatait, az adott körülményeket és a fejlődés perspektíváit figyelembe véve tervezték meg az új utánfutó targoncát. Prototípusát a TOP közgyűlésének javítóműhelyében készítették el.

A prototípust teljes terheléssel 3000 km-es próbavontatásnak vetették alá, meghozta a legrosszabb állapotú földúttól az első osztályú utakig, a legváltozatosabb minőségű utakon. A vontatási sebességet nem korlátoztuk, ezt mindig az adott útviszonyok, illetve a vontató tehergépkocsi maximális sebessége határozta meg.

A próbavontatás befejeztével teljesen szétszereltük az utánfutót, megszüntettük, illetve a gyártmánydokumentáción korrigáltuk az észlelt kivitelezési és tervezési hibákat.

Ilyen előzmények után mutatuk be az utánfutót a TOP illetékes embereiből álló bizottságnak. A bizottság elfogadta az új targonca javasolta szélesebb körű alkalmazását, valamint a szeriagyártást, ami a jövőben már folyik a győri lakatosipari ktsz.-nél, s így remélhetőleg már a második felében megkezdődhet a targoncák szétosztása. Az utánfutó egyébként a rajta elhelyezett műanyag vizgyűjtőkád alapján „MK” típusjelzéssel kerül a felszerelési jegyzékre.

Az utánfutó fontosabb műszaki jellemzői

Szerkezeti felépítés:

A futómű és a felépítmény külön-külön önálló szerkezeti egységek, így a szeriagyártásban készülő vagy a későbbi esztendőekben készülő másra kerülő utánfutók felépítményei és futóművei tetszés szerinti összeépíthetők, áthelyezhetők, tehát messzemenően kielégíthetők csereszabotosságot.

Az utánfutó 6,40 × 15" méretű, fűvott gumiabroncsos kerékpárral rendelkező, 2—2 db kúpgörgős csapágy biztosítja a kerekek csapágyozását.

A rugózást — hasonlóan a korábbi években használt „MAGIRUS” típusú utánfutó rugózási rendszeréhez — torziós rugóval oldottuk meg. A rugót egy nagyszilárdságú acélszálhálóval erősítettük meg.

189

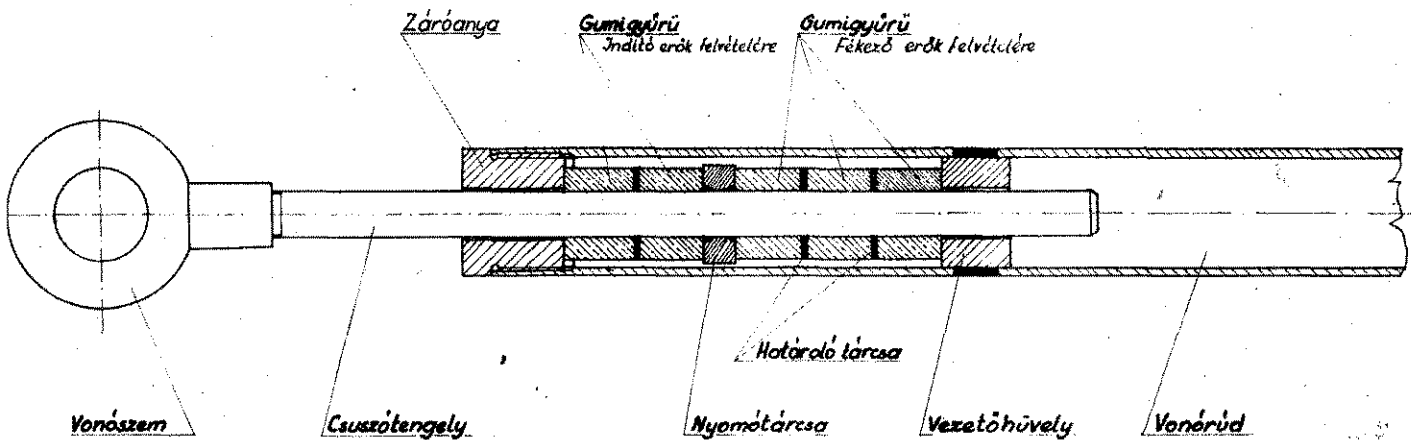

2. ábra

Részrajz a vonórúd szerkezeti megoldásának ábrázolására

eztük el. Az ugyancsak nagyszilárdságú acélszövből kialakított íród megfelelő merevítésekkel hegesztetten csatlakozik a rugóhoz.

Míthogy fékrendszere nincs az utánfutónak, az indításkor, főként a hirtelen fékezés alkalmával fellépő tehetetlenségi : csökkenésére lökésállapító gumibetéteket helyeztünk el a sfejben. Elvi elrendezését a mellékelt rajz szemlélteti.

A nyitott szerkezetű felépítmény a vonórúdon és a rugóm elhelyezett 3 db támasszal 12 db csavar rögzítésével csatlakozik a futóműhöz.

A felépítmény vázszerkezete élhajlított acéllemezprofilokból áll, burkolata alumíniumlemez.

1480 liter úrtartalmú, üvegszövettel erősített, polészterből készült vízgűjtőkád zárja le a felépítményt, amelyhez 5 db húzósegítségével rögzítődik.

A jó telepíthetőséget 3 db állítható hosszúságú támasztóláb is lehetővé teszi. A felszereléseket a hátsó homlokfalon elhelyezett nyílásán keresztül málházhatják ki vagy be.

Az utánfutó önsúlya a vízgűjtőkáddal együtt 380 kg, összességében pedig a 800-as kismotorfecskenő és a rendszeresített felélések bemálházásával 780 kg.

Az utánfutó felszerelése:

- | | |
|------------------------------|-------------------------|
| db 800-as kismotorfecskenő | 1 db sugárcső 75-8a |
| db 110-es szívótömlő | 1 db áttét 75/52 |
| db 110-es szűrőkosár | 6 tek. nyomótömlő „M” |
| db áttét 110/75 | 5 tek. nyomótömlő „E” |
| db szelepkötél | 5 db tömlőfolt „M” |
| db szívótömlőkötél | 3 db tömlőfolt „E” |
| db egyetemes lapocspár-kulcs | 1 készlet motorszerszám |
| db osztó 3 ágú | 2 db vontatóheveder |
| db sugárcső 52-es | |

Taktikai jellemzők:

Az utánfutó elsősorban a községi önkéntes tűzoltóság igényeit hivatott kielégíteni, 800-as vagy 400-as kismotorfecskenő és felszereléseik könnyű és gyors szállításával. Aránylag könnyű súlya, sebességkorlátozás nélküli vontathatósága, lehetővé teszi széles körű felhasználhatóságát. Előnye még a rajta elhelyezett műanyagkád, amely vízszegény területeken vízgűjtésre, árvíz vagy belvízveszély esetén pedig csónakként élet- és vagyonmentésre használható.

Tűzesetek alkalmával a szükséges legkisebb szerelőegység 4 fő. A szerelhető sugarak száma: 1 db M, 1 vagy 2 db E.

Közvetlen vízszerezés esetén a vízfórrás és a tűz között a legnagyobb áthidalható távolság 1 db M, ill 1 db E-sugar esetén 220 m, 2 db E-sugar bevetésekor pedig 160 m. Közvetett vízszerezés esetén a vízgűjtőkádba való, vödörlánccal vízzállításra a 400-as kismotorfecskenőhöz 10—12 fő és 20—24 vödör, 800-as-hoz pedig ennek kétszerese szükséges.

A vízgűjtőkád csónakként történő alkalmazása

A kialakítás módja (anyaga, formája, úrtartalma) a kádat alkalmassá teszi, hogy ár- vagy belvíz idején csónakként is használják. Az utánfutókon erre a célra rendszeresített felszerelésekkel lehetővé válik 2 kád pontonszerű összekapcsolása, s ezáltal a csónak terhelhetőségének, irányíthatóságának jelentős növelése. A csónak terhelhetősége 1 kád esetén 10 mázsa, két kád összekapcsolásakor 20 mázsa.

A vízi közlekedésre és a két kád pontonszerű összekapcsolására minden utánfutón a következő felszereléseket helyezték el:

A pontonszerű összeépítés fontosabb mozzanatai



19.0.



A műanyagkád egyszerű és kapcsolt felhasználása vízi közlekedésre

- | | |
|-------------------|--------------------------------------|
| 2 db evezőlapát | 1 db rögzítő faalátét |
| 1 db ülésdeszka | 3 db M 12-es csavar, szárnyasanyával |
| 1 db támasztóéc | 1 db teherelosztó fenékrács. |
| 1 db rögzítővilla | |

Az evezéshez 2 fő, a pontonszerű összekapcsoláshoz legalább 3 fő szükséges.

A kád csónakként történő felhasználására, a két csónaktest pontonszerű összekapcsolására, az utánfutón szállított felszerelések elhelyezésére a mellékelt képek adnak szemléltető tájékoztatást.

Már most felhívjuk a figyelmet arra, hogy csak azok használhatják csónakként a vízújtókádat, akik tudnak úszni és részt vesznek a későbbiek folyamán szervezendő úti célú úszásán. A szétosztás megkezdésével egyidőben intézkednek az utánfutó felhasználásáról, valamint a 4 fős szereléshez szükséges szabályzatok kiadásáról.

Lengyelfi Rudolf
tű. fhdgy.

A FOG- ES SZAJÁPOLÁS nemcsak a száj tisztaságát és üde érzését szolgálja, hanem — ami még ennél is fontosabb — a fogromlás, fogszuvasodás megelőzését is célozza. Némelyek ellenvetésként azt mondhatják erre, hogy őseink, bár nem kételték a fogukat, mégis, az ásatások adatai szerint, a honfoglalás korában alig fordult elő fogszuvasodás, s a fogak rohamos romlása csak az iparosodás fejlődésével terjedt el. Nem szabad azonban figyelmen kívül hagynunk, hogy őseink tápláléka, fokozott rágása biztosította a fogak állandó tisztaságát, és ételeik minősége is kedvezett fogaik épen maradásának.

A CIVILIZÁLT EMBEREK általában fogkefével szokták eltávolítani a fogak között lerakódott ételmaradékot és lepedéket, mert kevesebbet rágunk, mint őseink, cukor- és keményítő-fogyasztásunk növekedése pedig kedvez a foglepedék képződésének. Lepedékképződés nélkül viszont nem jöhet létre fogszuvasodás. A legtöbb esetben azonban csak szokásos kellemetlenségnek számít a fogkefézés. A reggeli moskodás után inkább csak az éjjeli rossz szájíz szünteti meg. Reggelizés után azonban nem szokunk fogat mosni, jóllehet az elfogyasztott ételek lepedékképzők, és így az előző szájmosás tisztító hatását is semmissé teszik.

A valóban eredményes fogápolás céljából közvetlenül minden étkezés után fogaink felszínéről el kell távolítanunk az ételmaradékokat. Így valóban megelőzhetjük a foglepedék képződését. A kézmóssáshoz hasonlóan a fogmosás megszokása is csak nevelés és beidegződés kérdése.

A LEPEDEK KÉPZŐDÉSÉNEK MEGAKADÁLYOZÁSÁHOZ nem elegendő csak „megmutatni” a fogkefét fogainknak. A fogak minden hozzáférhető felületét alaposan meg kell tisztítani, mégpedig minden étkezés után fogporos, vagy fogkrémes kefével, majd langyos, esetleg sós, vagy szájvízzel illatosított vízzel alaposan kiöblögetjük a szájunkat. A fogkefét fejével felfelé állítjuk a pohárba, hogy a következő használatig teljesen kiszáradhasson. A nedves fogkefe megpuhul, benne gombák szaporodhatnak el, és így kellemetlen szagúvá válhat.

Nem minden fajta fogkefével férhetünk hozzá a fogak összes felszínéhez. E szempontból a nem nagyfejű, nem nagyon kemény, 2-3 sorban 6-8 sörtecsomós fogkefe előnyös. Nem célszerű a nyílonszálas kefe, a disznósörte ajánla-

A FOGAK ÉS A SZÁJ ÁPOLÁSA

tosabb. A túl kemény kefe használata árthat a fogínynek és koptatja a fog nyakát.

NEM ELEGENDŐ a fogaknak vízszintes irányban, azaz az ínnyel párhuzamosan történő kefézése, mert ezzel a fogak közé kerülő ételmaradékok még nem távolíthatók el. Ezért a fogkefét a fogíny felől a fogkorona felé is kell mozdíttatni, a kefe nyelét hossztengele körül elfordítva. Az alsó fogsornál felfelé, felső fogsornál lefelé irányuljon a forgató mozgás. A fogsor külső és belső felületén egyaránt alkalmazunk kell ezt a tisztítási módot. Amikor a fogak még szorosan egymás mellett állnak, közöttük hézag nincs, a leírt tisztogatási mód elegendő. Az egymástól távolabb álló fogak hézagait olykor fogpiszkálással vagy seiyemszállal is szükséges tisztítani.

A LEÍRT TISZTOGATÁSI MÓD esetén nincs fontos szerepe a különböző fogtisztító szerek: a fogpor, fogpép megválasztásának. Tiszta fogak karbantartására általában az összes forgalomba hozott fogkrémek kielégítő hatásúak. Erőteljesebb dörzsölő, tisztító hatása van a fogpornak. Mindkettőtől elvárjuk, hogy ne tartalmazzon durva szemcséket vagy egyéb a fogakra és ínnyre ártalmas anyagokat. Célszerű vizsgont, ha a pép vagy por jól habzik, enyhén fertőtlenít és kellemesen illatosított.

Mivel a rendszeres fogtisztítás csak szokás kérdése, ajánlatos, ha gyermekeink a tejfogak kinövése után azonnal megszokják a fogkefe rendszeres használatát. Ártalmas és téves fel-

fogás, hogy a tejfogakat nem szabad kefével tisztítani. Ne féljünk, a megfelelő fogkefe nem koptatja el a tejfogakat sem.

A FOG KEMÉNYEBB KÜLSŐ RÉTEGERE fogzománccra számos ártalom hathat. Ezek között szerepel a forró és hideg ételek egy utáni fogyasztása, sőt nem tekinthető ártalmatlannak a fogzománccra a jeges ételek vagy italok fogyasztása sem. A szájüreg szokásos hőmérséklete 37 fok körül van. A legforróbb, még gyasztható táplálék 50 fok körül hőmérsékletű, tehát 13 fokkal melegebb a szájánál. A jeget, a fagyalt vizsont 37-40 fokkal hidegebb mint a száj hőmérséklete. A kemény fogzománcon nem túri el apró repedések nélkül e nagy ingadozásoknak. Hasonlóan ártalmasak az édes savak, például az egyes gyomorbetegségek tén ajánlott sósav is, és ezért ezt csövön keresztül kell elfogyasztani, hogy ne sérthesse a zománccot.

A FOGHÚS SEM TŰRI EL BÜNTETLESEN azokat az ártalmas behatásokat, amelyekkel a fogzománccal naponta terhelni. Az erős dohányosok fogínye sokat szenved a kátrányterheléstől, melyek a dohányfüstből csapódnak le a fogzománccra. A töményszeszes italok maró hatása sem tekinthető ártalmatlannak. A hiányos fogzománccal pedig nagymértékben terhelni a rágás, s ez a túlterhelés a megmaradt fog elvesztésére vezet. Ezért a hiányos fogzománccal pótolni kell. Közismert tény, hogy egyetlen lyukas fog, ha nem kezelik, az egész fogakat is tönkretetheti. Ezért a fogzománccal kezdeti tünetekkor keressük fel a fogorvost. Ne várjuk meg, míg a beteg fog elmozdul, mert a fájdalom már sokszor azt jelenti, hogy a fog menthetetlen, ki kell húzni.

A MA ISMERT ERZESTELENTŐ SZER használatával a fogkezelés elvesztette a régi dalmas, ijesztő jellegét... Ezzel sem szabad visszaélnünk, és azt mondanunk, hogy a foghúzás nem fáj, tehát inkább kihúzzuk a fogamat, mintsem kezeltessem. Sokkal hosszadalmasabb, nehezebb a fog pótlása, mint az időbeli kezelgetése.

A fogorvoslásban is érvényes, hogy a baj megelőzése előnyösebb, mint a már kiterjedt betegség gyógyítása. Ezért olyan nagy jelentőségű a fogazat rendszeres ápolása a fogszuvasodás megelőzésében.

DR. LELLEI GÁBOR
ro. alez.

IIT KELL TUDNUNK rádiózásról ?

2

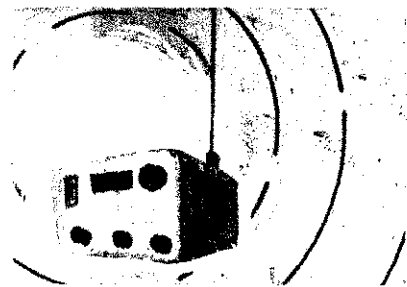

**DÍÓHULLÁMOKAT HASZNÁL-
ZLEMÉNYEINK VEZETÉK NÉL-
TÖVÁBBÍTÁSÁRA.** A továbbiak
éhez vizsgáljuk meg egy ki-
tebből a víz hullámain. Ha súlyt
a síma vízfelületre, akkor az le-
a vizet a beesés helyén és hull-
keletkezik. Az e hely körül fel-
lt kiszorult vizet hullámhegynek
c. Ez a beesés körül gyűrűalak-
aterjed.

lámhegyek magassága vagy amp-
természetesen egyre csökken a
gal és egy bizonyos távolságon
nem is észlelünk hullámot: tehát
mzás csillapodik. Ha azonban —
yszor hullámvölgy van keletkező-
a súlyt eredeti helyén ismételtén
ik a vízbe, állandó magasságú
kat kapunk, a hullámszám nem
lik, vagyis ezek csillapítatlan hui-
Ez természetes is, mivel az egy-
edobáskor energiát adtunk át a
ebből keletkezett a hullámszám,
k addig tart, amíg a közölt ener-

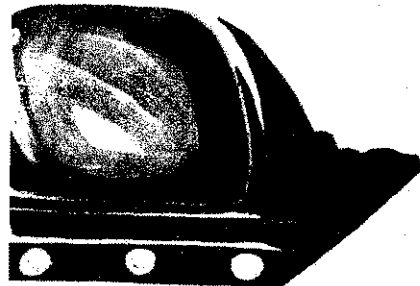

nem emésztődik. A felemésztődött
t azonban pótolni tudjuk, ha a
jra meg újra beleejtjük a vízbe.

nez volt a helyzet a rezgő húr ese-
s: ha csak megpendítettük, a rez-
mar lecsillapodott, hangot is csak
ideig hallottunk. Ha viszont vonó-
ztuk rezgésbe, vagyis állandóan
t közöltünk vele, a húr mindad-
zgett és hangot adott, amíg tartott
energiaközlés. Mielőtt víz hullám-
atunkat és a megismert hullámtani
akat alkalmazzunk a rádióhullá-
figyeljük meg, hogy a víz hullá-
helyezett fadarab nem mozdul el
éről, csak váltokozva emelkedik és
l. Tehát nem a vízreszegek távo-
a kiindulási helytől, hanem csak
ámzás terjed, azáltal, hogy a víz-
kéik átadják egymásnak energiájuk-
hanghullámoknál sem a levegőré-
sük nyomulnak tovább a hangfor-
hanem csupán a levegő nyomás-
sai terjednek. (Többek között ez-
agyarázhatjuk, hogy a levegő nyo-
ak hirtelen változása hangot kelt,
például a mennydörgés vagy a
bbanas.)

**SZATERVE AZ ELEKTROMÁG-
S HULLÁMOKRA, AZT MOND-
UK, HOGY EZEK BIZONYOS
NLA TOSSÁGOKAT MUTATNAK
IZ- ÉS HANGHULLÁMOKKAL.**
a vízbe dobott súly volt a víz-
forrása, kiinduló pontja, éppen így

az elektromágneses hullámoknak az adó-
antenna a kiinduló pontja, erre juttatjuk
az adóberendezésben keltett csillapítatlan
rádiófrekvenciás rezgések energiáját. Az
antenna körül a benne folyó rádiófrek-
venciás áram mágneses és elektromos ter-
ret létesít, amely természetesen ugyan-
csak rádiófrekvenciás ütemben ingadozik.
Ez a tér továbbadja energiáját a körülöt-
te levő térrésznek, az ismét közli a mel-
lette levővel és így tovább. Az elektro-
mágneses hullámok így terjednek a tér-
ben, mégpedig igen nagy távolságokra és
roppant nagy sebességgel: másodpercen-
ként 300 000 kilométert tesznek meg!

Ahogy a víz hullámok magassága, az
elektromágneses hullámok amplitúdója is
egyre csökken az antennától távolodva.
Ezért kell nagy erősítésű (érzékeny) ve-
vőkészülék a távolabbi adók vételéhez.
Az adóállomás által kibocsátott hullámok
szintén csillapítatlanok, amplitúdójuk te-
hát bárhol, a tér valamely pontján állandó
értékű, illetve az amplitúdó-modulált
adóknál csak a moduláció szerint válto-
zik. Végül pedig, ahogy egy adott pillan-
atban a hullámszó víz tükkrét végignézve,
hullámhegyek és völgyek változó sokasá-
gát látjuk, a térben egy adott pillanatban
ugyanúgy váltakozva sorakoznak egymás
mellett a térerőmaximum- és minimum-
helyek. A két szomszédos térerőmaxi-
mum közötti távolságot itt is hullám-
hossznak nevezzük.

**A KÖNYVEBBSÉG KEDVÉÉRT TÉ-
TELEZZÜK FEL, HOGY EGY 10 Hz-es
rezgést bocsátunk ki.** (Tudjuk jól, hogy az
adóállomások nem 10 Hz-es, hanem több
száz és ezer kiloHertz rezgéseket állít-
nak elő.) Az első hullám 1 másodperc
alatt 300 000 kilométert tesz meg, de ugyan-
ezen idő alatt még kilenc jön utána, mert
10 Hz-es rezgésnél 1 másodperc alatt 10
rezgés keletkezik. Két szomszédos hullám
távolsága tehát $300\,000/10 = 30\,000$ km.
Ezek szerint tehát a hullámhosszát, vagy-
is a két térerőmaximum közötti távolsá-
got megkapjuk kilométerben, ha a terje-
dési sebességet, a 300 000 km-t osztjuk a
frekvenciával; vagy méterben, ha a terje-
dési sebességet osztjuk a kiloHertzekben
megadott frekvenciával. És fordítva: a
frekvenciát megkapjuk kHz-ben, ha a
300 000-t osztjuk a méterben megadott
hullámhosszal. (A kilo-szócska ezres, a
Mega szócska egymilliószor jelent, te-
hát 1 kiloHertz = 1000 Hz. és 1 Mega-
Hertz = 1 000 000 Hz. (Rövidített jele:
kHz, MHz.)

Képletben:

$$\text{Hullámhossz} = \frac{300\,000}{\text{frekvencia (kHz)}}$$

(méterben)

$$\text{Frekvencia} = \frac{300\,000}{\text{hullámhossz (m)}}$$

(kHz-ben)

**A KÜLÖNBÖZŐ ADOÁLLOMÁSOK
ÁLTALÁBAN A KÖVETKEZŐ MEG-
KÖZELÍTŐ HULLÁMHOSSZ, ILLETŐ-
LEG FREKVENCIAHATÁROK KÖZÖTT
MŰKÖDNEK:**

Hosszhullámú adók: 670—2000 m
(150—450 kHz.)

Középhullámú adók: 200—600 m
(500—1500 kHz.)

Rövidhullámú adók: 13—50 m
(6—23 MHz.)

Ultrarövid hullámú adók: 10—1 m
(30—300 MHz.)

Általában a televíziós adók is ezen a
sávon dolgoznak.

Deciméterhullámú (DMH) adók: 1—0,1
m (300—3000 MHz.)

A későbbiek során a Magyar Televízió
is ezen a sávon fog sugározni. A DMH
egységeket a legújabb tv-vevőkbe már
beépítik (Delta, Szár stb.)

Centiméterhullámú adók: 10—1 cm
(3000—30 000 MHz.)

Milliméterhullámú adók: 30 000 MHz
felett.

**A DECIMÉTERES ÉS ENNÉL RÖVI-
DEBB HULLÁMOKAT GYŰJTŐNÉVEN
MIKROHULLÁMOKNAK NEVEZIK.**
Ezen a sávon dolgoznak a mikrohullámú
távközlő berendezések, a mikrohullámú te-
levíziós láncok, lokátorok stb. Állomá-
saink a 10 méteres hullámsávban dolgoz-
nak, így bővebben ezekkel foglalkozunk
majd.

Az antennák az adóállomásban keltett
elektromágneses hullámok kisugárzására
szolgálnak. Nagyon sok fajtájuk ismeret-
es, az egyszerű huzalból készült vevőan-
tennáktól kezdve a televíziós vételre szol-
gáló bonyolult építményekig. Alapelveik
azonban azonosok: az adó által keltett rá-
dióhullámok kisugárzását, illetve a térben
jelenlevő rádióhullámok összegyűjtését
végzik. Alakjuk, méretük, feladataik sze-
rint változik.

**HOGYAN TÖRTÉNIK AZ ELEKTRO-
MÁGNESES HULLÁM KISUGÁRZÁSA
AZ ANTENNA SEGÍTSÉGÉVEL?** Tud-
juk, hogy ha egy tekercsbe áramot bocsá-
tunk, a tekercs mágneses teret gerjeszt
maga körül. A mágneses tér azonban az
áram bekapcsolásakor nem alakul ki
egyeidejűleg a tér minden helyén, hanem

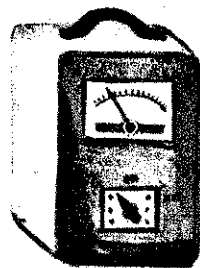

idő múlik el, amíg a mágneses erővona-
lak a térbe „kifutnak”. A terjedés sebes-
sége ugyanolyan mint a fényé: 300 000
km/sec. Ismeretes, hogy a mágnes tér ki-
alakulásához energia szükséges. A gerjesztő
áram megszűnésével a mágnes tér is
megszűnik, a csökkenő tér azonban a
mágneses tekercsbe és környezetébe indu-
kál, tehát a mágnes tér energiát ad vissza.
Ha a közelben gyűjtjük össze az erővona-
lakokat, mégpedig jól vezető anyaggal, pl.
vasmaggal, akkor csaknem az egész ener-
giát visszakapjuk a környező térből.

(Folytatjuk)



A Veszprém megyei tanács vb egészségügyi osztálya március 30-án jól sikerült tűzoltó-jellegű szellemi vetélkedőt rendezett. Képünkön Dudinszky Erzsébet egészségügyi dolgozó, a vetélkedő győztese, átveszi a pénz- és tárgyjutalmat

Az elmúlt hónapban számos KGM-üzemben ünnepélyes keretek közt adták át a létesítményi tűzoltóknak az önkéntes tűzoltói igazolványt és megbízóleveleket. Képünkön a Hajtómű- és Fejvönagyárban Cseh István tűzrendészeti előadó fővédője az ünnepségen megjelentek



Tűz- és káresetek

Baracska és Martonvásár között március 11-én kigyulladt az FC 20-37 fcsz.ú, ZIL gyártmányú tehergépjármű. A tűzvizsgálat során megállapították, hogy a gépkocsi üzemenyagszivattyúja áramlott. A kocsi vezető egy 20 literes kannát tett fel a motorházra, és ebből gumicsövön át öntötte a benzint a porlasztó berendezésbe. Az adagolást nem szabályozhatta, az üzemanyag túlfolyt, és meggyulladt a forró motortól. A kivonult egységek 2 db E-sugárral működtek. A kár 15 000 Ft.

Március 11-én a Makó-Gorsai Alalmi Gazdaság területén égett egy 2 személyes traktoros lakókocsi és annak berendezése. A tűz következtében Igaz Ferenc 35 éves traktoros életét veszítette. A kivonult egységek 1 E-sugárral működtek. A kár 20 000 Ft.

Tűzet okozott a kéménybe épített gerenda március 18-án Egerben, a Sas u. 92-94. sz. épületben. Égtek a 20x20 m-es épület padlásterében tárolt papír és gyékény üvegvédő tokok, valamint a tetőszerkezet. A kivonult egységek 6 db E-sugárral működtek. A kár 306 000 Ft.

Gyón községben az Ürkényi u. 25. sz. házban március 18-án tűzet okozott a feldöntött petróleumlámpa. A tűz következtében S. Fabók Mihályné 48 éves asszony életét vesztette.

Hegesztés következtében tűz keletkezett március 20-án a budapesti Bútoripari Vállalat 3. sz. üzemegegyiségében, a fényező és dukkózó műhelyben. Égett a fényező műhely 400 négyzetméteres és a dukkózó mű-

sugárral dolgoztak. A kár százezer forint.

Sopronkövesden március 29-én égtek a Kossuth Lajos u. 47. 49. 57. és 59. sz. alatti lakóházak udvarán levő kb. 12x9 m-es pajták. Mennemisült 100 mázsa takarmány, gyöbbszemes, mennyiségű alomszalma, egyéb faanyagok. A tűzvizsgálatán megállapították, hogy a Kossuth Lajos u. 47. sz. alatti kertben ku-

A Nemzetközi Vásár belföldi kiállításainak és a Vásárrendező Iroda vezető dolgozóinak április 20-án tájékoztatót rendezett a XIV. kerületi parancsnokság. Dr. Vitéz Andrásnak, a Vásárrendező Iroda igazgatójának megnyitóját követően, Hernádi Tibor szds. ismertette a kapcsolatos tudnivalókat

Bensőséges ünnepség keretében adták át a Május 1 Rubagvár négy önkéntes tűzoltójának a Szolgálati Erdeméretet április 1-én. — Sz. Nagy Irbolya átveszi a kitüntetést a VIII. kerület parancsnokától



Rendszeresen, szorgalmasan készülődnek a jászárok szállásti önkéntesek a szeptemberi, júgoszláviai szereplésre. A kiadós gimnasztikai gyakorlatok az alapozást szolgálják



Hírek

hely 30 négyzetméteres alapterületen. A kivonult egységek 5 db E-sugárral működtek. A kár 74 000 Ft.

Egy angol gyártmányú impregnáló gép működés közben felrobbant március 23-án a Győri Fumusz- és Műbörgyárban. A robbanástól meggyulladt a gépen levő anyag. A tűz a fődémrszerkezetre is átterjedt. A káreset következtében Danlykó Károly 36 éves főmérnök életét veszítette, heten pedig megsérültek. A kivonult egységek 5 db E-

ricaszárat égtek és a szél a tákra fújta a zsarátokot. A kivonult egységek 15 db E-sugárral dolgoztak. A kár 116 000 Ft.

Bejegyerlyanoson, a József Attila u. 1. sz. alatt leégett egy 6x18 m-es épület tetőszerkezete, valamint padláson tárolt félkész és kész sártonó áru. A kivonult egységek 2 db E-sugárral működtek. A kár 70 000 forint.

FEJTÖRŐ ★ FEJTÖRŐ

VIZSZINTES SOROK: 1. MSZ 9778. 12. Művésznök. 13. Átvészeli a hideg időt. 14. Összevont német szó. 16. Sporteszköz. 18. Latin király! 19. Kicsinyítő képző. 20. Jügoszláv férfinév. 21. Fogoly. 23. Vissza; madár. 24. Barna Nándor. 25. Gödröt mélyíteni. 28. Vallás rövidítés. 29. Klasszikus kötőszó. 30. Szerencsejáték. 31. Európa elején látható! 32. Szó rész. 33. Magas hegycsúcs lehet ilyen. 35. Diploma rövid. 36. Agávé páros betű. 37. A sav igéje. 38. ...-Ázsia. 40. Ecetben van! 41. Azonos magánhangzók. 42. R. 45. AAAA. 46. Azonos mássalhangzók. 47. Hatfal több, mint a 45-ös! 49. Így kiáltott a néma indián! 51. Rövid megköszönés. 53. Összetapossa a homokvárat. 55. Fedő. 57. MSZ 4613 (névelővel, általánosan használt lerövidítéssel).

FÜGGŐLEGES SOROK: 1. A XV-XVI században használt francia kárdféle. 2. Telefonfajta. 3. Kedvesen mogorva. 4. Elem. 5. Majdnem eiddő! 6. Enekehang. 7. Azonos mássalhangzók. 8. Terület egy része. 9. Vissza; issza. 10. A VIZSZINTES 57. CELJA TÖBBEK KÖZÖTT, HOGY ENNEK AZ ANYACNAK LÁNGRALOBBANÁSÁT, EGÉSET GÁTOLJA. 11. Pihen. 15. A VIZSZINTES 57. ESETÉBEN EZ AZ ELJÁRÁS AZ MSZ 802 SZERINT TÖRTÉNIK. 17. Furcsa hangot hallat. 19. Kizáró. 21. Angol ház, szoba. 22. Majdnem bátran! 26. Víz fertőtlenítő. 27. Étel ízesítő-e. 33. Templomban van! 34. Hamis. 37. Nehéz elektron. 39. ...tó, ismert tűzkatasztrófa színhelye. 43. Q. 44. Vissza; növény. 48. Jegyzé. 50. Élesít. 52. Épülettörmelék. 53. Mint 6. 54. Téma páratlan betű. 55. Határozó rag. 56. Vissza; ételfeszítő.

Figyelem! A rövid és a hosszú magánhangzókat nem különböztetjük meg.

Megfejtésül az alábbi sorokat kell beküldeni: vízszintes 1., 57., függőleges 10., 15.

Be kell küldeni továbbá a pontokkal megjelölt kockákban levő betűkből összeállítható anyag nevét, a vízszintes 57. ennek a vízszintéhez 300 grammot ír elő.

Megfejtési határidő: május 20.

A 4. számban megjelent keretjérvény helyes megfejtése a következő: EGYETEMES KAPUKULCS; VÖDÖRFECSEKENDŐ; CEZVE; ÖT METER.

A pontokkal megjelölt kockák összeállítható két összetűgő TÍZ LITER.

Könyvjutalmat nyertek: T. Istvánné, Sárfernyősziget; Cserk. Sándor Csász; Péva Mihály, mádi.

A nyereeményeket postán küldjük el.

K. I.

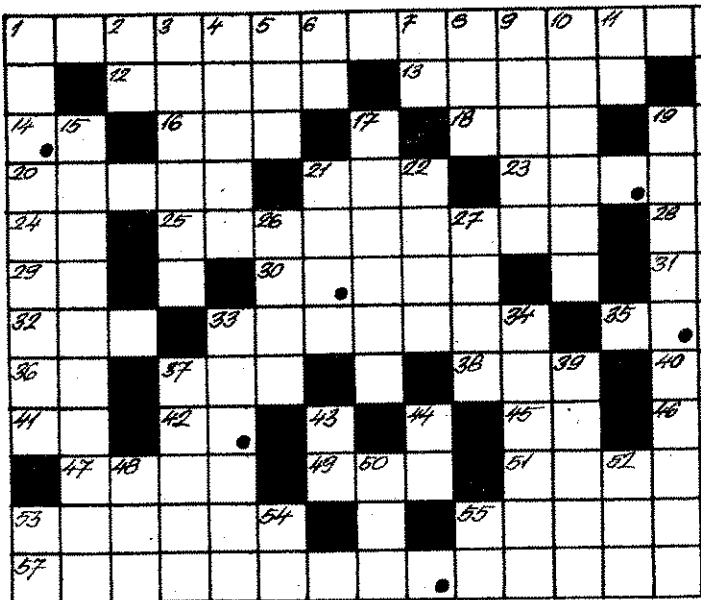



Újszerű megoldást, levegővel töltött ugrópárnát mutattak be az elmúlt hónapban a budapesti parancsnokságon. A párna előnye, hogy hat fő könnyen kezeli

Névadó a XIII. kerületben: Makács Erzsébet, a KISZ-alapszervezetek ajándékát adta át Kovács Sándor tűzsds. újszülött gyermekének, Sanyikának



KÜLFÖLDI HÍREK

A tüzet végül is sikerült eloltaniuk a tűzoltóknak.

Nagyerejű tornádó pusztított a közelmúltban Jackson városában (USA), amelynek következtében több ház rombadőlt. A mentési munkálatokból a tűzoltók a mentéssel együtt derekasan kivették a részleteket.

Tűzriadót gyakoroltak egy stockholmi kormányépületben. A tűzoltóság vezetője elégedett volt, mivel a 160 alkalmazott három perc és 10 másodperc alatt hagyta el az épületet. Valamivel később, a munkaidő lejártakor, az épület két perccel belül kiürült...

Hatalmas tűzvész pusztított és felégette az állami cukornádültetvényeket Santo Domingótól 40 kilométernyire. A jelentések szerint két személy meghalt, 1000 ember hajléktalanná vált, és az anyagi kár értéke meghaladja a 100 ezer dollárt.

Jersey City amerikai városban kigyulladt egy négyemeletes ház. A jelentések szerint két gyermek meghalt, egy pedig súlyos égési sebeket szenvedett. Egy asszony három gyermekével együtt a második emeleti ablakon ugrott ki, különösebb bajuk szerencsére nem történt, mert a járókelők elkapták őket.

Összeütközött két tartályhajó a Boszporuszban és hatalmas mennyiségű mazut került a tengerbe. A hírek szerint röviddel ezután robbanás történt, és a vízfelszín lángba borult. A szél a „tűzszőnyeget” Isztambul felé sodorta, és a tűzoltóság minden erőfeszítésére szükség volt, hogy a Galata-hídat és az Aranyszarv környékét megvédjék.

Hatalmas tűzvész pusztított Kalifornia északi részén. A tűzvész a szakértők szerint az állam történetében a legnagyobb volt; több mint 120 nagy házat elpusztított, négy-százat megrongált, és óriási erdőrészeket, legelőket felperzselt. A tűzvésznek mintegy 1500 szarvasmarha is áldozatul esett.



A közelmúltban az ország különböző részeiből számos, kiváló munkát végző önkéntes tűzoltó vett részt 2 napos budapesti jutalomkiránduláson

SPORT

Ügyesség- és erőfejlesztő gyakorlatok

testnevelés, testedzés közismer egyik legfontosabb módja szerűnk erősítésének és fejlesztésének. De ott, ahol a feladatok eléréséhez, nehézségek leküzdéséhez szükség van az erős fizikum-ügyességre és bátorságra, egyen nélkülözhetetlen. Ilyen esetviszont az általános testnevelésanyagán kívüli feltétlenül kell a speciális gyakorlatok is. y ennek milyen jelentősége van izoltóságánál, azt felesleges rész-z azonban annál inkább hang-

súlyozandó, hogy rendszeres gyakorlással minden életkorban fejleszthető az ügyesség, erő, gyorsaság, valamint az egyensúlyérzés. E képességek birtokában a bátorság és elhatározókészség is növekszik. Testnevelési útmutatónk keretében két gyakorlattal foglalkozunk, mindkettő főleg ügyességi és erőfejlesztési célokat szolgál.

Első gyakorlat:

Vándormászás. A gyakorlat fel-sőtest erősítő és egyben ügyesség-fejlesztő. Mászókülsővel felmászunk a mászókötel háromnegyed részéig. Egyik kezünkkel átnyúlunk a másik kötélelért (1/a kép), magunkhoz húzzuk. Elengedjük lábunkkal a kötelet és átnyúlunk a

másik kötélelért (1/b kép), ott mászókülsővel végzünk és mindkét kézzel megfogjuk. Ezután nyúlunk a harmadik kötélelért és végrehajtjuk az előző feladatot (1/c kép). Így haladunk végig a köteleken. Ugyanezt a gyakorlatot mászórudakon is elvégezhetjük, vagy akár a lábunk segítségével nélkül is (vándorfüggeszkedés).

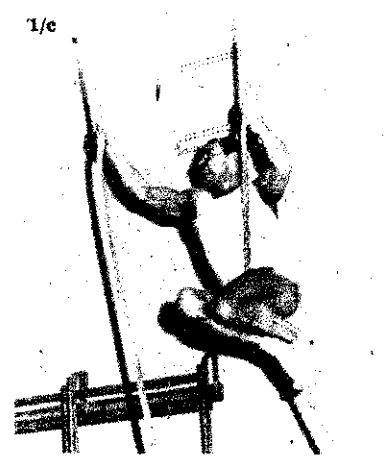
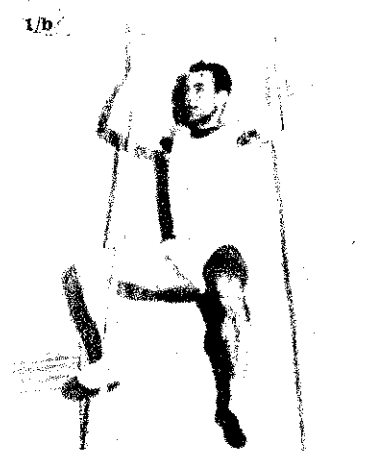

Második gyakorlat:

Hasizomerősítő gyakorlat. A bordásfal elé tornapadot (széket, zsámolyt stb.) vagy hasonló ülőalkalmatosságot teszünk, mégpedig olyan távolságban, hogy térdben nyújtott lábunkat a bordásfal alá akaszthassuk. Mellkasunk előtt a

kezünkben súlyzó tartunk, vagy 3-5 kg súlyú tárgyat (2/a képünk). Ezzel a súlyzóval együtt annyira hátrahajlunk, hogy tarkónkkal érintsük a talajt (2/b kép). Ezután felsőtrézs emeléssel értünk vissza a kiinduló helyzetbe, mint a 2/a képen látható. Ezt a gyakorlatot egy-

más után többször is elvégezzük (40-50-szer). A gyakorlatot bordásfal nélkül is végrehajthatjuk, ekkor az egyik társa támaszkodik a gyakorlatot végző bokáira. Bejek Géza r. fődgy. testnevelő tanár

MAGYAR TŰZOLTÓ

magyar tűzoltóság folyóirata
szerkeszti a szerkesztő bizottság
Felelős szerkesztő:
Beszteri Lajos
tűzoltóőrnagy
Szerkesztőség:
V. Néphadsereg u. 9.
Telefon: 313-700.
Adja a BM Tűzrendészet Országos Parancsnoksága
Kiadó: dr. Micskó Rudolf
Terjeszti a Magyar Posta

143/2 — Zrínyi Nyomda, Budapest
F. v.: Bolgár I.

INDEX: 25 604

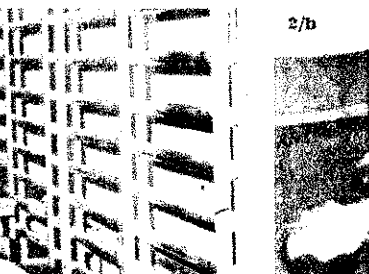

TESTVÉRSZERVEINK életéből

1



A közlekedési rendőrök

A forgalom kellős közepén, dobogóján olyan, mint egy élő felkiáltójel a fehér könyökvédős, irányító botjával tevékenykedő közlekedési rendőr. Egyikük-másikuk valóságos művésze hivatásának, karmesterként irányít.

Napjainkban azonban már egyre kevesebb a számuk; a közlekedésrendészetben is mindinkább tért hódít a technika. A főváros legforgalmasabb helyein pl. már automatikus készülékek változtatják a forgalmi lámpák színeit; gyorsabb, biztonságosabb módszer ez. Közelükben azért ott-tartózkodik a rendőr is, ha netán a készülék meghibásodna. És arra is ügyelnie kell, hogy az állampolgárok tiszteletben tartsák a lámpa utasításait...

Oldalkocsis motorkerékpárral, vagy személygépkocsival, vidéken és az országutakon is ott cirkálnak a rendőrség forgalom-ellenőrző járőrei. Hét végén, amikor a gépkocsik, motorkerékpárok szárai és ezrei száguldanak a Balaton, a Velencei tó felé vagy a Mátrába, a közlekedési rendőrök segítenek eligazodni az országúti dzsungel útvesztőiben. Ha valahol „dugó” képződik, szakavatottan, percekben belül helyreállítják a rendet.

A közlekedés-rendészetnek nem a szabályszegések megtorlása a fő feladata – bár erre jelentős részét köti le ez a nem mindig népszerű tevékenység –, hanem mindenekelőtt a gyors és biztonságos közlekedés előfeltételeinek megteremtése, mégpedig főleg megelőző intézkedésekkel, figyelmzettetéssel és neveléssel. Széles körű propagandatevékenységet fejt ki ennek érdekében. Az üzemekben és az iskolákban is jól ismerik és szívesen látják a közlekedés-rendészet filmvetítéssel egybekötött előadásokat tartó propagandistáit.

A balesetek körülményeinek vizsgálata, a felelősség megállapítása talán legnehezebb és egyben szomorú kötelessége a közlekedési rendőröknek. Ez a baleseti helyszínelési munka, amely igen sokoldalú nyomozati munkával párosuló feladat.

Az ország közúti hálózata gyorsan fejlődik, s örömdetesen nő a gépjárművek száma. Utjaink egyre inkább lüktető vérkeringéshez hasonlíthatók. A közlekedési rendőrök ott tartják a kezüket a pulzuson. Szép hivatást vállaltak.

K. J.



5

2



6



3



4



KÉPEINK

1. Országúti szorító a rádióval felszerelt járóőr
2. Forgalmirányító a nagyvárosi forgalomban
3. Közlekedési rendőr az eligazodásban a járóőrrel
4. Radar a forgalmi szolgálatban
5. Tragédia története a baleset helyszíneléséről
6. „Most még eszembe jutott...” — a szabályszerzők munkájának egy pillanata

Ismét a felszínen...

(Képes riport a 10—11. oldalon)





Alekszej Koszigin vezetésével G. A. Nasszer, az EAK elnökének meghívására küldöttég érkezett Kairóba. A képen: Nasszer elnök a repülőtéren fogadja a vendégeket

Moszkvában, a Kreml palotában május 17-én kezdte meg a lenini Komszomol XV. kongresszusát. A képen: Szergej Pavlov, a Komszomol központi bizottságának titkára beszámolóját tartja



Bac Thai tartományban milicisták veszik körül a VDK területe feletti április 29-én lefoglalt amerikai repülőgépet

Párizsban több mint 7 millió dolgozó lépett sztrájkba május 17-én figyelemztetésül, hogy a kormány vessen véget a bérrögzítés politikájának és tartsa tiszteletben a szakszervezeti jogokat



Az Ivan Goszjaj vezetésével mi vezetésével Iban tartózkodó goszljaj katonadölttség május 7-én fogadtást tett a Magyar Vagó Gépgyárban



Kádár János és kísérete baranyai tartomány alkalmából Zára-ra is ellát

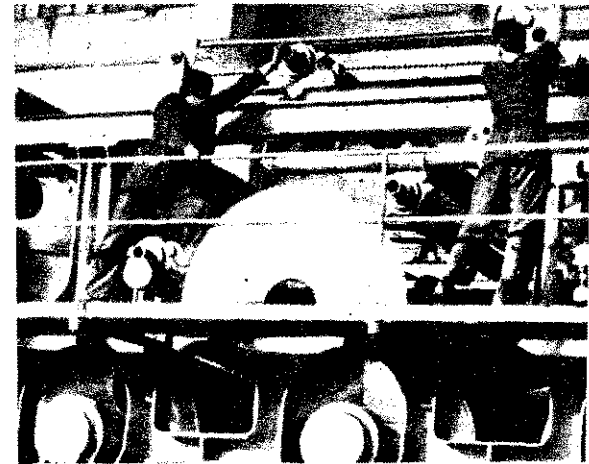

A IX. pártkongresszus tiszteletére a Dunaújvárosi Papi az első szovjet papírgyártó gépsor szerelésének határ nappal rövidítették le a Gyár- és Gépszerelő Vállalat



Május 20-án tötta kaput pesti Nemzár. Képzési Gyula é megtekinti

E S E M É N Y E K K É P E K B E N

Aratás előtt

Szép hagyománnyá vált, hogy különös gonddal készülünk fel a betakarítás tűzvédelmére. A feladat mindig azonos, de egyben évről évre más. Az egykori szétaprózott parcellák helyén sok ezer holdas táblákon érik a kalász, mind több az erőgépek száma, a veszély azonban nem csökkent ezzel. Csak éppen eltérő a tíz-tizenöt évvel ezelőtől, amikor összehasonlíthatatlanul több puhafedésű épület akadt az országban, és a szűk portákon egyetlen gondatlanul eldobott gyufaszál százak életét és kenyerét is veszélyeztette.

Ma már nem állnak figyelők a templomtornyokban, a falvak túlnyomó többségében készültégségi szolgálatot sem szerveznek. Természetesen nem azért, mintha nem lenne szükség az őrzésre, hanem azért, mivel a tűzvédelemnek is alkalmazkodnia kell a mezőgazdaság új, szocialista formáihoz. De ennek a fordítottja is igaz. Mindenütt sürgős feladattá vált például, hogy a tsz-ek és állami gazdaságok ne csupán a munkálatokban résztvevők oktatásáról gondoskodjanak, hanem ahhoz is adjanak meg minden segítséget, hogy szükség esetén a lehető leggyorsabban a kárhelyre irányíthassák a szükséges erőket és felszereléseket.

Néhány megyében azonban a tanácsi mezőgazdasági osztályok nem törődnek eléggé a tsz-ek tűzvédelmével, és a helyi végrehajtó bizottságok számos községben egyáltalán nem, vagy vajmi kevésbé segítik a feladatok végrehajtását.

Az erőgépek előkészítésével sincs rendben mindenhol minden. Több gazdaságban nem figyeltek fel eléggé az olyan közvetlenül tüzet okozható mulasztásokra, mint az elektromos berendezések szabálytalan szerelése, az üzemanyag-vezetékek tömítetlensége, és az ellenőrzések nem kevés rossz vagy hibás szikrafogóra is bukkantak.

Sokrétű tennivalók hárulnak tehát mindazokra, akik valamilyen formában kapcsolatban állnak a mezőgazdaság tűzvédelmével és feltétlenül közéjük kell sorolnunk az erőgépek kezelőit, az arató- és cséplőbrigádok tagjait is, hiszen majdnem minden fegyelmezettségüktől és határozottságuktól függ.

Ami a tűzrendészeti szervezetet, s annak egyre bővülő hálózatát illeti — a tennivaló világos. El kell érni, hogy mindenütt szem előtt tartsák az adott körülmények között lehetséges maximális biztonságot, s annak ma már közismert valamennyi személyi és tárgyi előfeltételeit.

E törekvéseink az elmúlt esztendő mezőgazdasági tűzkárstatisztikájának tanúsága szerint is nem lebecsülendő sikerrel jártak. 1962 óta átlagosan 150 tűz keletkezett a betakarítási munkálatok során, s a kárérték évente átlag másfél millió forintot, vagyis nem túlságosan magas összeget tett ki. Az elmúlt esztendőben még ennél is jóval kisebb volt a károsodás, és a tüzek száma 1964-hez képest 75-tel csökkent.

Ez akkor is figyelemre méltó eredmény, ha tekintetbe vesszük a múlt évi esős időjárást, ugyanis tavaly is jelentősen növekedett a tűzveszélyes munkafolyamatok köre és ilyen anyagok felhasználása. Mindez természetesen semmi okot sem ad az önelégültségre. Még távolról sem mindenütt vált társadalmi ügyé a kalászosok tűzvédelme.

Bár évről évre javul a tanácsok, a testületek és a gazdaságok kapcsolatos ténykedése, s az ellenőrzések is mind hatékonyabban szolgálják a megelőzést, mégsem sikerült megszüntetnünk számos fogyatékoságot. Ilyen vonatkozásban különösen fontos a tűzjelzés és az őrzés jobb megszervezése. De semmivel sem kisebb jelentőségű, hogy az ellenőrzők éberebbek legyenek, és ne csak felfedjék a szabálytalanságokat, hanem gyors megszüntetésükről is gondoskodjanak.

Gazdag tapasztalatok birtokában láthatunk munkához, bizakodóan, de nem elbizakodottan. És abban a reményben, hogy a betakarítás tűzvédelme idén még inkább közügyé válik.



mpás május 1-e Budapesten. A képen: Kádár, Münnich és Kállai elvtársak üdvözlik a felvonulókat



M KISZ-Bizottság is 5-én szolidaritá-agygyűlést rendez. Felső kép: a viet-i nép képviselője édet mond. Közé- Baranyai Tiber ami élménybeszámóját tartja. Alsó képen: a nagygyűlés résztvevői



A SZOCIALIZMUS ÉPÍTÉSE

A téma időszerűsége

Sokszor hangoztatott igazság, hogy hazánk néhány éve a szocialista fejlődés új szakaszába, a teljes felépítés időszakába lépett. Társadalmunk jelentősen átalakult politikailag, gazdaságilag és ideológiai téren is, s ennek eredményeként a szocialista viszonyok váltak uralkodóvá. A végbement változások azonban — bármilyen jelentősek is — hazánkban sem tették ki-külszöbölhetővé az osztályharcot.

Időszerű a lenini figyelmeztetés, hogy az osztályharc nem szűnik meg azzal, ha a munkásosztály kezébe veszi a hatalmat, felszámolja a kizsákmányoló osztályokat és szövetkezeti útra vezeti szövetségét, a dolgozó parasztságot. Lenin arról ír, hogy ezen túlmenően „... meg kell szüntetni mind a város és a falu közötti különbséget, mind pedig a fizikai munkát végző emberek és a szellemi munkát végző emberek között levő különbséget.

Ez igen hosszadalmas dolog. Eléréséhez óriási lépéssel kell előbbre vinni a termelőerők fejlődését, le kell küzdeni a kisüzemi termelés nagyszámú maradványainak ellenállását (gyakran passzív ellenállását, mely különösen szívós, amelyet különösen nehéz leküzdeni), le kell küzdeni az e maradványokkal összefüggő szokások és renyhesség roppant erejét.” Vagyis Lenin úgy fogta fel az osztályharcot, mint ami más viszonyok között, más formákban, más eszközökkel, egészen az osztályok teljes megszüntetéséig folyik.

Pártunk teljes mértékben vallja e tanítások helyességét, hiszen a magyarországi tapasztalatok is e lenini igazságokat bizonyítják. Ha azonban mégis hangsúlyozzuk a téma időszerűségét, akkor ez nemcsak ennek az általános érvényű igazságnak az elismerésével függ össze.

Az osztályharc kérdéseivel azért is szűkséges foglalkozni, mert az utóbbi időben aktivizálódtak a szocializmus ellenségei. Különböző okokból bizonyos ellenséges elemek felbátorodtak, s fokozták zavaró, kártékony és káros tevékenységüket. Az okok között nem kis helye van a nemzetközi helyzet éleződésének, és ezzel összefüggésben az imperialista agresszió kiszélesedése nyomán támadt annak az illúzióknak, hogy most kedvező alkalom kínálkozik a szocializmus pozícióinak gyengítésére.

Ezt az illúziót csak táplálja, hogy a kínai vezetők szakadár tevékenysége nem kevés kárt okoz a kommunista pártoknak. Ugyanakkor az ellenséges elemek a belső fejlődéssel kapcsolatos egyes gondjainkat is igyekeznek kihasználni.

Az ellenséges tevékenység aktivizálódásával egyidejűleg a saját sorainkban is támadt némi zavar és bizonytalanság, s ennek következményeként nem egy helyen csökkent az éberség és nem léptek fel határozottan a káros tevékenység ellen. Ebben a helyzetben egyes párttagok és a szocializmus némely pártunkivüli hívei úgy fogták fel a párt figyelmeztetését az osztályharcos aktivitás fokozására, mintha pártunk ezt korábban nem tartotta volna fontosnak. A tények azonban egészen mást mutatnak. Pártunk a VIII. kongresszus határozataiban és azóta is kifeje-

zésre juttatta, hogy osztályharcban valósul meg a szocializmus teljes felépítése, és ebben a harcban előtérbe kerülnek a gazdasági építés és az ideológiai—kulturális fejlődés kérdései. Ugyanakkor azt is nyilvánította, hogy az ellenséges elemek fékmentéséről és az imperialista támadások visszaveréséről sem feledkezhetünk meg.

A belső ellenség elleni harc

A szocialista fejlődés eredményei — ha csak 1956 óta nézzük is — önmagukban is bizonyítják a burzsoázia elleni osztályharc sikeres folytatását. Az ellenforradalom leverése után a szocializmus erői nemcsak gyorsan konszolidálódtak, hanem a forradalom egyik legnagyobb horderejű átalakulását, a mezőgazdaság szövetkeztetését is végrehajtották. Vagyis

lényegében végbement az osztályellenség anyagi-társadalmi bázisának felszámolása. A szocializmus ilyen előretérbe az ellenséges elemek visszaszorítását is jelentette — s a baladó erők nemzetközi sikerét is figyelembe véve —, belső dezorganizálásukat eredményezte.

Pártunknak az a politikája ugyancsak hozzájárult a tudatos ellenséges elemek visszaszorításához, hogy a volt kizsákmányoló osztályok tagjai közül azok, akik lemondanak a rendszer elleni harcról, a rendszer megdöntéséért vívott amúgy is kilátástalan küzdelemtől, beilleszkehetnek a dolgozó társadalmába és munkájukkal állampolgári megbecsülést vívhatnak ki maguknak. Ez a politika természetesen azzal is együtt járt, hogy államunk a törvény erejével lépett fel az aktív ellenséges tevékenységet folytatókkal szemben.

Mindaz azonban nem jelenti azt, mintha a szűkebb térre szorult és jelentős pozíciókat veszített ellenséges erők lemondtak volna a szocializmus elleni harcról, bár kétségtelen, hogy egy részük kilátástalannak tekintik. Mások azonban nem mondtak le az ellenséges tevékenységről, csak taktikát változtattak. Itt kell megjegyezni, hogy

az aktív ellenséges elemek között nemcsak volt kizsákmányolók találhatók, hanem a dolgozó osztályok sorából kikérült elzűllött egyének is, akik alkalmasak a rendszerünk elleni tevékenységre. Az volt lényege az ellenséges taktika megváltozásának, hogy háttérbe szorították a nyílt támadásokat, és átértékeltek a burkolt uszításra, a párt és kormány politikájával szembeni bizalmatlanság keltesre. Álcázták ellenzékliségüket és így igyekeztek befurakodni különböző pozíciókba.

Akadnak helyek, ahol egyoldalúan eltorzították a funkcióba állításra vonatkozó kétfős követelményt, és a politikai megbízhatóságot figyelmen kívül hagyva, kizárólag a szakmai tudást nézték, s ezzel szinte akaratlanul is segítették a már említett ellenséges törekvéseket. Ezért fordulhatott elő, hogy egyes ellenséges elemeknek sikerült befurakodni, illetve visszaszívárogni bizonyos állami és gazdasági funkciókba. Ahol pedig tisztséghez jutottak, jobboldali irányban igyekeztek eltorzítani a párt politikájának végrehaj-

tását. Ezzel olyan látszatot ke-
mintha a párt politikája liberaliz-
volna. Ennek óhatatlanul olyan
sai voltak, hogy becsületes dolgozók
látván meginogtak, bizonytalanná
S mindez együttvéve a másik
szinte tálcán kínálta a szektás,
dali támadóknak a lehetőséget
politikájának támadására.

Az ellenséges elemek rendszerüni
aktív tevékenysége a lehető legzso-
Kapcsolódik az imperialisták szocia-
nes támadásához. Hatását nézve, s
ges tevékenység e módszereit és for-
is lehet különbözőasztani. Az impe-
tudatosan építenek a régi társadalom
gial maradványaira, a belső ellense-
mekre és a kommunista mozgalom
elhajlások hatására.

Ezért manapság, ha bizonyos kör-
nacionalizmus és a nyugatimádát
dését tapasztaljuk, és a nemzet
csülést hiányoljuk, akkor ez mind
lített tényezőnek tulajdonítható.
sági téren egyes „szakemberek
„ügyeskednek”, hogy lazítsák a
lista országokkal való kapcsolati
hajbókolnak a nyugati technika

A harácsolási vágy, a spekul-
anyagiaság megnyilvánulásai, a
a felelőtlenség, a hanyagság és
bösség jelenségei — bár más
közrejátszanak ezekben — sem
hatók el teljesen az ellenséges te-
ség hatásától.

Imperialista fellazítási törekvése

Az imperialisták stratégiai cél-
cialista világrendszer felszámolás
erőviszonyok lényeges változása
egyre kockázatosabb ezt hábor
megpróbálniuk. Ezért került elő
utóbbi években a fellazítás politi-
ven ismert taktika. Ennek az
hogy egyrészt megbontsák a s
országok egységét, szembeállíts
egymással és a Szovjetunióval,
egy-egy országban bizalmatlansá
senek, elégedetlenséget szítsanak
és a kormány politikájával szem-
remélik előkészíteni a kapitaliz-
szállítását. Erre az Amerikai
Államok és a Német Szövetségi
ság tesz legtöbb erőfeszítést. Az ú
pai Rab Nemzetek Szövetsége”
amerikai támogatást élvező
szervezet 1962-ben elfogadott
kimondja: „A jelenlegi helyzetb
monukleáris fegyverek korszaká
kor nemzetközi erőegyensúly a
le kell mondani a régi felszabadít
vonalról. E helyett rá kell térni
új irányvonalra, amely figyelem-
kihasználja a kelet-európai or-
végbementő liberalizálódás tényé-
gíti ezt a folyamatot azzal is, ho
politikai erőket a kormányokra
nyomás növelésére buzdítja, szá-
cialista országok közötti ellenté-
igyekszik kiélezni őket.”

Az imperialista törekvések szá-
zal a ténnyel, hogy szélesednek
cial, gazdasági és kulturális ka-
békés egymás mellett élés politil

HAZANKBAN ÉS AZ OSZTÁLYHARC

szocialista országokkal. Erősen differenciálnak az egyes szocialista országok között fellazító politika érvényesítésével. Ez tapasztalható mind a diplomáciai kapcsolatok ntjének megállapításában, mind a kereskedelmi kapcsolatokban a kedvezményes ntjének kialakításakor. Johnson amerikai írók például most azzal a gondolattal fogkozik, hogy az európai népi demokratikus országokra is kiterjeszti a legnagyobb kereskedelmi kedvezményt, de a tervből kihagyja NDK-t és a Szovjetuniót.

a kulturális kapcsolatokat illeti, ezek, ha a burzsoá propaganda lehetőségeinél szababban áramolhatna be a állista országokba.

zismert, hogyan működik a lélektani iselés óriási gépezete. Csupán az sült Államok évi 500 millió dollárt e propagandaapparátus mozgatója. Ezen túl felkészítik a szocialista orkba utazó állampolgáraikat az ott itandó magatartásra. Igyekeznek a obi magánkapcsolatokat is felhasználni a szakember-csábításra. Előnyös gi feltételeket ajánlanak erre. A szocialista országokból kiutazó turistákat, a alos küldöttségeket és sportolókat is törnyékezik. Mindebben a szocialista gokból távozott disszidensek is tevéen támogatják őket.

Az imperialisták a korábbi nyílt, durva dikommunista úszítás helyett néhány év a mérsékelt hangnemet ütöttek meg. azonban csak álobjektivitás. Igyekeztek lamiféle liberalizálódásnak feltüntetni a irt politikáját, a szocialista demokrácia lődését. Ezt a maguk kialakította „szocialista” modell aztán szembeállították a ovjetunióval és más szocialista országokl. Jelenleg a gazdasági kérdéseket állítják ítrébe propagandájukban. A gazdaságirátási reformterveket azzal a megjegyzésli helyeslik, hogy csak akkor lesznek igan eredményesek, ha megtörténik a magánlajdon visszaállítása.

demes felfigyelni arra is, hogy hangük mennyire kapcsolódik a világiki eseményekhez. Napjainkban feebb a nemzetközi helyzet, fokozódott mperialisták agressziója. Ennek megében újra élesebb hangot ütnek meg. ílják” politikánkat, azt állítva, hogy énykéz-politika” váltotta fel a libeládást.

Van-e hatása?

imperialisták fellazító politikájának ígkivül van hatása Magyarországon. ík lenne azt gondolni, hogy a szocialas előretörése már mindenkit immunnyal a nyugati propaganda és egyéb nyilvánulások hatásával szemben. ilyen hatást tapasztalhatunk, az anis tulajdonítható, hogy az imperiaik új taktikájának kibontakozása ideégek nem készültünk fel kellően annak súlyozására.

imperialista fellazító politika elleni s körü fellépés szerves része az oszarcnak. Előfordul, hogy ezt a fellahatást egyesek a kapitalista orszáal kialakult és szélesedő államközi, asági és kulturális kapcsolatokra vesszsa. E szerint, ha az elzárkózás íkáját folytatnánk, az kellő védelmet

nyújtana a fellazítás ellen. Az ilyen nézet azonban — feltételezve a becsületességet — nagyfokú politikai naivitás.

A kapitalista országokkal való kapcsolat szélesedése alapvetően a szocialista világrendszer növekvő erejével függ össze, és lényegében a mi érdekeink szerint alakul. Ha pl. a diplomáciai kapcsolatok alakulását nézzük, az a tény, hogy a fejlett tőkés országok között 13-mal nagyköveti szintre emelkedett a kapcsolatunk, ez önmagában is a korábbi nyugati diszkriminációs törekvések kudarca. Ugyanúgy az is, hogy egyre több nemzetközi szervezetnek vagyunk tagjai és kereskedelmi kapcsolataink is bővülnek.

A kulturális kapcsolatok, de még a személyi forgalom is hozzájárul ahhoz, hogy egyrészt itthon realisabb képünk legyen a Nyugatról, másrészt Nyugaton is valósabban ítéljék meg szocialista fejlődésünket. Hiszen, hacsak nem elvakult emberek jönnek turistaként Magyarországra, kénytelenek elismerni, hogy a látottak ellentétesek a Nyugaton terjesztett hamis propagandával. És fordítva is igaz. Aki tőlünk Nyugatra utazik, és nyitott szemmel jár, a csillogás mögött meglátja a másik oldalt is, a kiáltó ellentmondásokat. A tőkésországokkal való kapcsolatok szélesedése tehát a mi számunkra is ad lehetőséget, ha úgy tetszik, a „fellazításra”. Ezek a kapcsolatok egyben az ottani haladó erők harcát is ösztönzik.

Távol áll tőlem a szándék, hogy mindezzel lebecsüljem az imperialista fellazító politika hatásának veszélyességét. Nem erről van szó, hanem arról, hogy nem a kapcsolatok fokozódó korlátozásában kell keresni a megoldást. Pártunk Központi Bizottságának 1965. évi ideológiai irányelvei és más dokumentumok is figyelmeztetnek, hogy jobban vegyük számba a kapcsolatok alakulásának nem kívánt velejárójaként jelentkező fellazító hatást, és megfelelő formában segítsük a visszaszorítást. Tehát nem szabad sem egyoldalúan túlbecsülni, sem lebecsülni a fellazító hatását.

Az imperialista fellazító politika igyekszik elősegíteni a kapitalizmus eszmei maradványainak továbbélését, konzerválni, sőt újjáéleszteni a kispolgáriságot, terjeszteni a divatos nyugati eszmeáramlatokat. Ha némelekben kételemek, bizalmatlanság támad a párt politikájával szemben, ha helyenként elégedetlenség, közöny mutatkozik és egyes körökben erősödik a nyugati-ímadat, akkor ebben a nyugati propaganda hatása is mindig megtalálható. Eppen így a belső ellenséges és ellenzékieskedő elemek felületlenül sem független a nyugati kapcsolatoktól.

Az imperialisták gondosan megtervezett „rétepropagandát” folytatnak. Megfigyelhető a különbség, ahogyan a munkásokhoz, parasztokhoz, értelmiségiekhez és alkalmazottakhoz szólnak. De még aszerint is tapasztalható különbség, ahogy a rendszerrel rokonszenvezőknek vagy ingadozóknak szánják mondanivalójukat. Jó példa erre, hogy a Szabad Európa Bizottság egyik ülésén, a rádióközvetítéseket értékelve, elhangzott: „Közel kell férközni az elmaradt, politikailag éretlen rétegekhez... Akiiket tetszik a zene, tetszeni fog majd a szöveg is... Érzelmi, szellemi, fizikai benyomást kell szerezni.

Olyan műsort kell kialakítani, amely fülbemászó, de nem kell feltétlenül odafigyelni rá, hallgatható strandolás, túra, csónakázás vagy séta közben is. Akkor minden száz hallgató közül egy hónap múlva legalább húsz hallgatni fogja a politikai műsort is.” Úgy gondolom, nem sok kommentár kell ehhez. De ahhoz sem, hogy megértsük: miért erősödött meg a fiatalok körében a SZER tánczenei műsorának hallgatása. Tényleg sok tetszetős műsorszámot sugároznak, és közben szinte észrevétlenül becsempészik a politikát.

Feladataink az osztályharcban

Az osztályharc nem öncélú. Ezért csakis közelebbi és távolabbi céljainkkal összhangban lehet leghatékonyabban megszabni a feladatait.

Legjobban a helyes marxista-leninista politika és megvalósulásának eredményei segítenek a külső és belső ellenség elleni harcban és a dolgozók egy részénél tapasztalható ingadozás leküzdésében. Természetesen a jó, meggyőző propaganda is fontos. Szükség esetén adminisztratív eszközöket is alkalmazunk. De az egyik is, a másik is alárendelt a szocializmus tényleges erősödését jelentő lépéseinkhez képest. Az osztályharcnak ugyanis az az elsődendő fontosságú feladata, hogy intézkedéseink átgondoltak legyenek, legyenek számot a reális feltételekkel és a dolgozók aktívan vegyenek részt a megvalósításukban.

Ehhez is szükséges az osztályharcos szemlélet erősítése, de ezt nem szabad merev sémák szerint tennünk. Az osztályharcban is számolnunk kell ugyanis a szocialista fejlődés nyomán változó helyzettel és a jelentkező új követelményekkel. Ugyanakkor érvényt kell szerezni a jogi rendszabályok, a törvények érvényesülésének.

Több gondot fordítsunk a polgári-kispolgári eszmék és szokások elleni ideológiai harcra. Az osztályharcos szemlélet nem azt jelenti, hogy félni kell a szocialista demokrácia fejlesztésétől, vagy a kapitalista országokkal való kapcsolatok bővítésétől. A szocialista humanizmus és az osztályharcos magatartás sem két külön dolog. A szocializmus erősödése a humánus terén mindig előrelépés. Is. Igaz, az ellenséges elemek bizonyos esetekben visszaélhetnek rendszerünk humanitásával. De ez nem változtat azon a tényen, hogy az osztályharc is lényegében a szocialista humánus megvalósulását szolgálja. Viszont

a humanizmus és a demokrácia távolról sem azonos az ellenséges tevékenységgel való megbéküléssel. Az osztályharc kérdéseinek tisztánlátása is hozzásegít annak a felismeréséhez, hogy a humanizmus nem a gyengeség jele, nem az ellenséges tevékenységgel való megbékülésre, a szemethunyásra készlet, hanem éppen ennek következetes leküzdésére. De, aki letette a fegyvert és felhagy a rendszerellenes tevékenységgel — még ha gondolkodása nem is változott meg — módot, lehetőséget kap a beilleszkedésre.

(Folytatás a 7. oldalon)

A PÁRTHATÁROZAT Szellemében

Irta: Molnár János tű. őrgy., a BM Tűzrendészet Hajdú megyei parancsnoka

CSAKNEM 8 ÉV TAPASZTALATAINAK BIRTOKÁBAN HATÁROZTUK EL, hogy a városi és községi önkéntes tűzoltóparancsnokok bevonásával megtárgyaljuk az MSZMP KB Titkársága 1958. szeptember 12-i határozata végrehajtásának a helyzetét.

Azt talán szükségtelen is hangsúlyoznom, hogy a határozat hosszú időre megszabta feladatainkat. Sokkal inkább azt bocsátanám előre, hogy az abban megjelölt tennivalók megoldásának előfeltételeit a több évtizedes tapasztalatokkal rendelkező önkéntes tűzoltóparancsnokokban, a testületek tagjaiban, önként vállalt hivatásuk szeretetében láttuk biztosítottak. Fontos társadalmi tevékenységüket valamennyi tanácsi szerv évről évre jobban és következetesebben segítette. A tanácsok ma már saját tűzrendészeti szerveiknek tekintik a testületeket, a vezetőségi tagokat — mindenekelőtt a parancsnokokat — pedig segítő-társaiknak.

AZ UTÓBBI ÉVEKBEN KÜLÖNÖSKEPPEN MEGNŐVEKEDETT a parancsnokok és az önkéntesek politikai érdeklődése. A politikai tájékoztatások rendszeresen megjelennek és a területi pártszervezetek által városokban és községekben szervezett 2 hetes vándorpartikolákon is részt vesznek s vitakészségükkel is igazolják érdeklődésüket.

A szakmai foglalkozásokon is élénkült a vitaszellem, de ami még ennél is biztatóbb, az önkéntes elvtársak növekvő megelőző és mentő tűzrendészeti felkészültségről, tesznek tanúságot. Felkészültségük a járási tűzoltóversenyeken való szereplésükön is lemérhető. Pl. 1959-től 75 tűzoltóparancsnok és 217 önkéntes vett részt hat napos kismotorfecskendő kezelői tanfolyamon s minden esetben meggyőződhattünk példás tanulási készségükről és fegyelmességükről.

Az utóbbi években igen hasznosnak bizonyult összevont taktikai gyakorlatokon szintén növekvő jártasságukat bizonyították jó együttműködésükkel, szakmai és műszaki felkészültségükkel.

A MEGELŐZŐ TŰZRENDESZETI TEVÉKENYSÉGBEN való közreműködésük ma már szinte nélkülözhetetlen. Megyénkben mintegy 1000 területfelelős vesz részt a lakóházi tűzrendészeti ellenőrzésben, a hozzájuk tartozó létesítmények felülvizsgálatában, és általában szakszerűen és becsülettel eleget tesznek ezzel kapcsolatban kötelezettség vállalásuknak. Ezt az is bizonyítja, hogy például az elmúlt két évben a debreceni járásban 678, a püspökladányi járásban pedig 650 esetben tettek olyan jellegű észrevételeket a tanácsi szerveknek, amelyek számos tüzeset megelőzését szolgálták.

A mezőgazdasági termények tűzkármentes betakarításában való közreműködésük, főleg a parancsnokoké is említésre méltó. Az utóbbi években rendszeresen résztvesznek a tsz-ekben megtartott erőgépszemléken és hasznos tanácsokat adnak a gazdasági szervek vezetőinek. Közreműködésükkel az elmúlt évben is kétségtelenül elősegítették a tüzek számának csökkentését, mivel 1965-ben csupán 15 esetben keletkezett tüzeset a kalászosokban, és ezek során mindössze 15 500 Ft-os kár következett be. A parancsnokok ma már a szalastakarmányok tűzvédelmét is rendszeresen figyelemmel kísérik és intézkedéseik nyomán az öngyulladásból eredő tüzesetek száma is csökken.

A testületek mentő tűzrendészeti feladataik ellátása során is mind eredményesebb munkát fejtenek ki. A vonatkozó tervek figyelembevételével a segítségnyújtásban is aktívan részt vesznek. A megyénkhez tartozó városi és községi önkéntes tűzoltórajok az elmúlt évben 90 esetben vettek részt tűz oltásban. Ami a beavatkozást illeti, említésre méltó, hogy az esetek mintegy 70%-ában gépjárművekkel és kismotorfecskendőkkel vonultak a tüzesetekhez, s ez is igazolja, hogy műszaki felkészültségük növekedésével az előző évekhez képest bátrabban veszik igénybe a gépi felszereléseket. A kárhelyre történő riasztást különösen a hajdúszoboszlói, komádi, csókmói, bakonszegi önkéntes tűzoltótestületek oldották meg igen eredményesen.

AZ ÁR- ÉS BELVÍZVEDELMI MUNKÁLATOK ALKALMÁVAL mintegy 200 önkéntes tűzoltó különösen példamutatóan helytállt. Irányították a közérő brigádok tevékenységét és résztvettek a belvíz elhárításában. Mindez ugyancsak önzetlenségüknek és áldozatkészségüknek tulajdonítható.

A párt határozat megjelenése óta a testületek műszaki és anyagi ellátásában is lényeges fejlődés következett be. 1958-ban még mindössze 4 db kismotorfecskendő volt megyénk önkén-

teseinek használatában. Az eltelt majdnem 8 év folyamán 13 db gépjárművel és 68 db kismotorfecskendővel növekedtek a testületeknek kiadott felszerelések száma. Ez idő alatt ber költségéből felépült 8 új tűzoltószertár, míg 34 szertárat feljavult. A jelenlegi felmérések alapján — a debreceni járástól — már mintegy 90%-os.

A területi pártszervezetek, a helyi tanácsok és ga vezetők is mind több elismerésben részesítik az önkéntes

Az önkéntes tűzoltó elvtársak kétszeresen is megézt a megbecsülést, mivel a közügyek intézésében tévé résztvesznek. Így például a KISZ-szervezetekkel együtt igen aktív kulturális tevékenységet fejtenek ki.

MINDEZ INDOKOLTAN FELJOGOSÍTHAT BENN

arra, hogy bátrabban támaszkodjunk a testületek tagjai gítőkészségére. Kellő irányítás és szervezés esetén ugyan kívül hasznos megelőző és mentő tűzrendészeti munkát hetnek. És végeznek is, mivel a testületi tagok az utóbbi években általában igen fegyelmegzetten teljesítették az önkéntes hivatásukkal összefüggő feladataikat. Működésükkel k tosan — beleértve az ügyeleti szolgálat ellátását — sem r nokságunkhoz, sem pedig a járási és megyei tanácsi sze panasz vagy kifogás sem érkezett. Jó néhány helyen gyűlésekkel azzal a lehetőséggel is élnek, hogy a fegyelm kedőket, vagy azokat, akik a testület tekintélyét magat kal lejáratják, eltávolítják a testületből. Ilyen eset törté régiben a kabaikak közgyűlésén.

Megeyi parancsnokságunk igyekszik felhasználni mla hetőséget arra, hogy népszerűsítse az arra érdemes fű tüteket, hogy tevékenységüket erkölcsileg és anyagiá mük szerint elismerjük.

A párt határozat óta eltelt időszakban elért ered azonban távolról sem jelentik azt, hogy a kitűzött fel minden vonatkozásban megoldottuk.

ÉRTÉKELESLNK ALAPJÁN TOVÁBBRA IS A LEVETŐBB FELADATNAK TEKINTJÜK:

1. A városi és községi önkéntes tűzoltótestületek ve által végzett irányító és szervező munka további megj Minél több segítséget kívánunk adni ahhoz, hogy a vi tagok szervezői és irányítói legyenek a testület előtt állt tok megoldásának, s főleg a hozzájuk tartozó létesí tűzrendészeti helyzetének megszilárdítását segítsék mir közzei.

2. Az elkövetkezendő időszakban tovább kell nő önkéntes tűzoltótestületek tagjainak politikai és szakm kozottságát, mert ez nélkülözhetetlen előfeltétele eredm munkálkodásuknak.

Indokoltnak tartjuk, hogy további pártoló tagságot v be működési területükön; növeljék a női tűzoltók létsz az ifjúsági tűzoltó szakkörök munkájának irányításáb gyék ki a részüket.

3. Tűzrendészeti propagandatevékenységük haték tétele is indokolt, főleg a gyermekjátékból és a nyílt lá nálatából eredő tüzesetek csökkentése céljából.

4. Műszaki felszereléseik számának növekedése ban sokkal nagyobb figyelmet kell fordítani azok üzemi gára, karbantartására, megóvására.

ÜGY VÉLEM, HASZNOSNAK BIZONYULT, hogy a tes parancsnokok bevonásával elemeztük a párt határozat hajtását. Ezzel kapcsolatosan valamennyi önkéntes pa egyetértett velünk abban, hogy a népgazdaságot ér elemi csapások ellenére mind a központi, mind pedig szervek hatásos intézkedéseket tettek a műszaki felsz számának növelésére és a testületi munka nagyobb elisr Meg vagyunk győződve arról, hogy a hosszú évtizedes rendelkező testületeink vezetői és tagjai a helyi párt é szervek, s egyben a vezetőség segítségével az elkövetke ben is a mostanihoz hasonló lelkesedéssel munkálkodn a társadalmi tulajdon megóvásán.

A fővárosi tanács ülése

fennállása első ízben, április 15-én foglalkozott a pesti tűzrendészeti helyzetével. Először történt tehát, hogy a tűzrendészet apesti parancsnoka szóbeli jelentésben tájékoztatta a tanácsülés résztvevőit az ország fővárosának tűzrendészeti körülményeiről.

Dr. Farkas György t. ezredes, az első napirendi pont előadója a tüzesetek alakása, a tűzrendészeti helyzet főbb vonásait, a tanács szervek tűzmelegelőzési tevékenységét, továbbá a tűzoltás és kárelhárítás helyzete, a tűzoltóság felkészültsége, felszereltsége tükrében adott rövid összefoglalót.

Működésében a tüzesetek számszerűsége, a kárértékekről tájékoztatott, kiemelve, hogy a tavalyi év mindkét vonatkozásban kedvezőnek mondható. Az előző évhez viszonyítva 499-cel kevesebb volt a tűz, a kárérték pedig 8 millió forinttal csökkent. A keletkezési okok tekintve a sugárzó hő, az elektromosság 470 esetben okozott tüzet a múlt évben, ami elsősorban a körülmények és a megfelelő karbantartás hiányára vezethető vissza.

Amint azt a budapesti parancsnok hangsúlyozta, a gondatlanság nemcsak ezen a területen okoz károkat. A dohányzás és a technológiai fegyverek gyakori megsértése igen súlyos körülményeket teremtett. Utóbbit a rugyantaárugyári súlyos balesettel, a gondatlanságot pedig az Országos Növényolajipari Vállalat rákospatai gyáregységében történtekkel illusztrálta, ahol 1200 kg benzint került a Szilas-tak vizébe, mert a karbantartási munka során nyitvahagytak egy elzáró szerkezetet.

Ezt követően a lakóépületekben keletkező tüzekről beszélt röviden, s megállapította, hogy bár itt is volt csökkenés, a tavalyi 562 eset mégis figyelemre méltó, nem beszélve arról, hogy ezeknek a tüzeknek halottja és 34 sérültje volt.

A tűzrendészeti helyzet

jellemzésénél ipari létesítmények koncentrátságára, ok beépítettségére utalt, s hangsúlyozta, hogy az eddigi javulást a részleges vagy teljes kitépítéssel, a már végrehajtott és

(Folytatás az 5. oldalról)

az is a humanizmus lényegéhez tartozik, hogy aki nyugton marad, azt mi is nyugton hagyjuk.

Az osztályharcos magatartás megköveteli a külső és belső erőviszonyok reális ámbavételét. Az éberség fontos követelmény, de nem szabad az ellenséges tevékenység súlyának, jelentőségének elhanyagolásához vezetnie. Az országban sem gyártak még el a szocializmus ellenségeit, ellenük vívott harc azonban egészen más körülmények között folyik, és ez a valóságunk jellegét is megszabja.

A külső ellenség elleni harcban sem az a lényegbeli követelmények. A felkészítő politikai befolyás példaként leghatásosabban a jó politika és eredményei korlátozzák. Ezt kell segítenie az imperializmust leleplező felvilágosító munkának és megfelelően alkalmazott adminisztratív intézkedéseknek. De

az is része a helyes politikának, hogy minden elvi engedmény nélkül továbbra is bővítsük kapcsolatunkat a tőkés országokkal. Ez annyiban is harci kérdés, hogy mi a saját hasznunkra törekedni fordítani e kapcsolat alakulását. Tudjuk azonban, hogy az imperialisták saját szemszögükből ugyancsak

Első napirendi pontként...

A tűzvédelemről tárgyalt a fővárosi tanács ülése

folyamatos rekonstrukcióval sikerült elérni. Ugyanakkor továbbra is súlyosnak minősítette a raktározási körülményeit, az üzemekben tapasztalható zsúfoltságot,

Kedvezőtlennek értékelte a tanács és szövetkezeti ipar helyzetét. Különösen azok telepítésének veszélyes voltára hívta fel a figyelmet, s kijelentette, hogy azok egy részénél csak kitépítéssel oldható meg az évek óta fennálló súlyos probléma.

A tűzmelegelőzési tevékenység értékelése kapcsán a tűzrendészeti hatóságok munkájába adott bepillantást, kiemelve, hogy azok a nyilvántartásba vett létesítményekben több mint 6000 ellenőrzést végeztek, s telepengedélyezési, építési, gépfelállítási és használatbavételi ügyekben öt és fél ezernél több szakértői véleményt adtak a tanács szerveknek az elmúlt év során.

Ezzel összefüggésben

hangsúlyozta, hogy a tűzrendészeti helyzet javítását célzó feladatok döntő része nem a tűzrendészetre, hanem a létesítményeket irányító szervekre, illetve gazdasági vezetőkre hárulnak. Miután meglehetősen nagy a tanács irányítás és ellenőrzés alá tartozó létesítmények száma — a fővárosi tűzrendészeti helyzetének alakításában az egyik legdöntőbb szerep a különböző tanácsokra, azok szakigazgatási szerveire hárul.

A kapcsolatos helyzetet elemezve megállapította, hogy a kerületi tanácsoknál az elmúlt években létrejött az az igazgatási és társadalmi szervezet, amely a megelőző munkával járó feladatokat végre tudja hajtani. Ebben különösen nagy jelentőséget tulajdonított a fővárosi tanács vb elnöke által kiadott szervezeti és működési szabályzatnak, s annak a körülménynek,

reményt fűznek ehhez. Az éberség, és a megfelelő körülmények közötti hozzásegítéssel ahhoz, hogy maximálisan érvényesüljenek saját törekvéseink, és egyben korlátozzuk az imperialista szándékok hatását.

Az egyes szerveinknél tapasztalható fogyatékoságok azonban ma még sok esetben lehetőséget adnak az imperialista törekvések érvényesülésére. Még nem mindenhol vált világossá, hogy a tőkésvilággal bővülő kapcsolatok sokkal nagyobb szilárdságot, éberséget követelnek és gyorsabb reagálást az imperialista fellazítás megnyilvánulásaira.

Minél maradéktalanabban érvényesül a következetes szocialista politikánk, és párosul a jó felvilágosító munkával, annál inkább magukénak érzik a dolgozók a szocializmust, annál inkább megtalálják benne életük célját. A bátrabb kiállás pártunk politikája mellett és a harcok internacionalizmus érvényesülése hozzájárul a külső és belső ellenség visszaszorításához. A nemzeti önbecsülés megköveteli, hogy határozottabban kiálljunk vívmányaink védelmében, és nagyobb felelősséggel vegyünk részt szocialista társadalmunk fejlesztésében.

BALLÓ ISTVÁN

hogy a vb mellett működik egy tűzrendészeti bizottság, amely legfőbb összefogója, koordinálója és irányítója a tanácsszerveken belül folyó tűzrendészeti munkának. A kerületi tanácsok mellett működő bizottságok közül az I., a VII., a XIII. és a XXI. kerületiek tevékenységét emelte ki. Hasonlóan eredményesnek mondotta az igazgatási állandó bizottságon belül működő tűzrendészeti albizottság munkáját, amely tavaly, többek között számos ellenőrzéssel bizonyította hozzáértő aktivitását. Szintén átlagosnál jobbnak minősítette az Egészségügyi Osztály, a Közlekedési, illetve a Házkezelési Igazgatóság tűzrendészeti vonatkozású munkásságát. Ugyanakkor néhány területen kirívó hiányosságokra hívta fel a figyelmet, ami azt bizonyítja, hogy a tanács felügyelet alá tartozó létesítményekben sem egyértelműen pozitív még a tűzrendészeti normák érvényesítése. Eppen azért minden területen a nagyobb következetesség szükségességét hangsúlyozta.

Jelentése befejező részében a fővárosi tűzoltóság mentő-tűzrendészeti munkájáról adott helyzetképet, majd a szerelattótsági körülményeiről tájékoztatta a tanácsülés résztvevőit a budapesti parancsnok.

A tanács

a beszámolót elfogadta. Határozatában utasította állandó bizottságait, hogy a megelőző tűzrendészeti szabályok hatékonyabb betartása érdekében nyújtsanak fokozott segítséget a társadalmi ellenőrzésben, a szakigazgatási szervek ilyen irányú beszámolótatásában.

Felhívta a kerületi tanácsok vb elnökeit, hogy kísérjék figyelemmel kerületeik tűzrendészeti helyzetének alakulását és mind a tanács, mind pedig a vb nyújtsanak határozott segítséget a tűzrendészeti kerületi szerveknek tűzmelegelőzési munkájához, elsősorban a propaganda és felvilágosító eszközök biztosításával és azok alkalmazásával.

Egyidejűleg utasította a végrehajtó bizottságot, hogy az évi költségvetés előkészítésénél fordítson gondot a tűzrendészeti igények kielégítésére, a propaganda és szakoktatási anyagok pénzügyi fedezetének megoldására. Továbbá arra, hogy a létesítményeknél folyamatosan gondoskodjanak a tűzrendészeti hiányosságok megszüntetéséről, és a vb kísérje figyelemmel a szakigazgatási szerveknél a tűzrendészeti feladatok ellátását, s a hiányosságok megszüntetésére intézkedjen.

Az a tény, hogy a fővárosi tanács fennállása óta először, napirendre tűzte a tűzrendészet kérdését — igen jelentős esemény. Jelentőségét csak tovább növeli, hogy a Budapesti tűzrendészeti helyzetét reálisan értékelő beszámoló a tanácsülés elfogadta, s határozata a fővárosi tűzvédelméért érzett felelősségét tükrözi. A tanács ülésének első napirendi pontja nem csak általános helyzetképet adott, hanem egyúttal a szervezeti és működési szabályzat kiadása óta eltelt két éves időszakot is értékelte, ami azért fontos körülmény, mert pozitív változást eredményezett, és nagy része van a helyzet kedvező alakulásában.

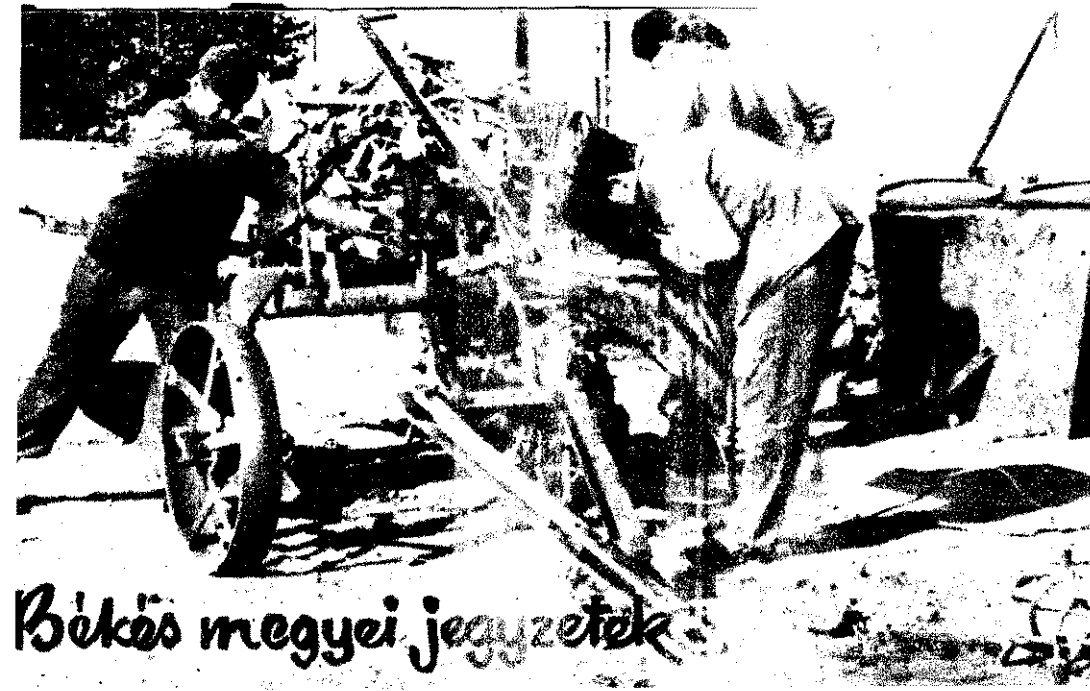

kocsikról gurították le, úgyhogy frissen vel támadhattak.

A vízz szállítási táblázat szerinti méréseket különben más alkalmakkor próbálják a gyakorlatban, mert természetesen nincs idő a számolgotásra, viszont az alapelvek beidegződnek, akkor ez is szükséges.

Bírságolástól — a Tűzrendészeti arany fokozatig. Így foglalhatnánk egyetlen mondatban Gajdács András tűzrendészet viszonyát. A Hidasháti Gazdaság igazgatójának a hatóságával való kapcsolata tehát kezdetben nem valami harmonikus, de később annál inkább! Most már évek óta jó példát emlegetik a megyében, pedig szerinte csupán annyit tesz, amennyit előírta mára. Igen ám, csak hogy a végére hogyanja sem mellékes. Mert itt a nemcsak egyszerűen megszervezték a területi tűzoltóságot, hanem azt a mításba vették, hogy adott esetben legesen működni is kell.

Az orosházi járásban a rendőrségtanács bevonásával a közelmúltban a helyi ellenőrzést tartották, mégpedig mezőgazdasági létesítményekben. E kivételével már minden szövetkezetben megtörtént a tűzrendészeti szemle, lemes meglepetésként hatott, hogy a múlt évekhez képest lényegesen kevesebb szabálytalanságot találtak. A gazd

Békés megyei jegyzetek

Szép a vetés Békésben, és erősen remélik, hogy ha rosszul is kezdődött az évük, annál jobban végződik. A februári árvíz nyomait még nem sikerült teljesen eltüntetni, s az akkori nehéz napok emléke is elevenen él az emberekben. A tűzoltók sok-sok segítségéről sem feledkeztek el, mindenütt szeretettel emlegetik őket.

Ami a tűzoltókat illeti, természetesen örülnek az elismerésnek, de nagyon jónak tartanak, ha ez most a tűzrendészet iránti megbecsüléssel párosulna. Közleg a betakarítás, s bár tűzveszélyeit magától értetődően össze sem hasonlíthatjuk egy árvízzel, mégis kettőzött éberséget követel, hiszen a veszedelem ilyenkor nem egyértelműen nyilvánvaló mindenki számára...

A sarkadi járás nemsokára megszűnik, de a feladatok korántsem változnak, s a testületek, akárcsak eddig, most is már április elején megkezdték a felkészülést. A jelek szerint a legtöbb faluval nem is lesz különösebben sok baja új gazdáinak. Sarkadon, Újszalontán és több más községben például a parancsnokok a tanács dolgozóit is kiképezték a fecskendők kezelésére, és volt rá példa, hogy az illetők a dolgozóknak — az elnökkel az élen — tüzet is oltottak. A biharugraiak pedig a közelmúltban tizenhét fővel (!) és igen szakszerűen avatkoztak be egy gyermekjáték okozta tűz oltásába. Másutt gyorsabb és könnyebb riasztási lehetőségekkel próbálkoznak. Okányban az egész falut behálóz-

ták a községi hangos hangszóróit. Körös-nagyharsányban pedig egy kis konzultációt tartottak a helyi harangozóval, és ennek eredményeként tűz esetén nem kell felmászni a toronyba, hanem letről is kizárható.

Bár tavaly aránylag kevés tűz és kis kár keletkezett a nyári időszakban, az államiak ezekben a hetekben jobbra mezőgazdasági létesítményekben gyakorlatoz-

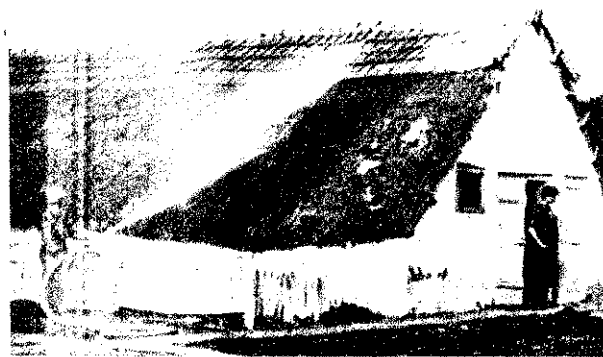

Az államiak már javában működtek, amikor a tarhosiak még a kapcsolattal küzdtek. Legközelebb, remélik, jobban sikerül...

nak, és ilyenkor lehetőség szerint a helyi vagy környékbeli önkéntesek utóképességét is kipróbálják. Eppen egy ilyen gyakorlatnak lehetünk tanúi május 5-én. Nádfeleles sertésólakban keletkezett a feltételezett tűz, és az oltóvíz zömét mintegy hatszáz méterről kellett a helyszínre szállítani. Pontosan délután háromkor riasztottak. A tarhosi önkéntesek 1 + 3 fővel aránylag gyorsan kiérkeztek, és később még egy negyedik tűzoltó is kivonult utánuk, de mi tagadás, a kocsifecskendő szerelésével „befaragtak”, mivel rosszul csúszott össze két szívótömlő kapcsolójára és a közben kiérkezett egységek már javában működtek, amikor végre-valahára megjelent a víz a sugárcsónél...

Az államiak viszont gyorsan és ügyesen avatkoztak be. Két táplálóvezeték — a már említett távolságból — egyetlen fecskendő szállította a vizet. A tömlőket a

többségében is eljutottak már oda tudják, mit kell tenni. Mert ha a tűzoltókat, akkor erre úgy készülnek minél kevesebb hiányosság szereplő jegyzőkönyvekben...

Más a helyzet azonban, amikor a helyi tűzoltók nem olyan egyszerűen tartás, bár nem is olyan könnyű az örök nem éppen a leginkább a ró emberek közül kerülnek ki.

A létesítményekben sem sokkal a helyzet. A tótkomlói takarmár egyik dolgozója például tűz esetén az üzemvezetőért szaladna, azután a tüzet, és később a tűzoltóságot is tené...

De biztató jelek is vannak. A Kossuthban saját hatáskörben ják meg azokat, akik más célra ha a tűzoltófelszereléseket, az itten



A sarkadi parancsnok „utolsó húzása”. Jövőre már ők is más járásban versenyeznek. Most azonban még a megszokott riválisok ellen szeretnének bizonyítani

z-ben pedig ugyanezért súlyosabb esetben két munkaegységet vonnak le a vésztől.

Békésben több járási székhelyen akkor tevékenykednek önkéntesek, ha állami segítség is működik a városban vagy a községben. Az egyik legjobban dolgozó gárda orosházi, valóságos kis hadsereg, még a zenekara is van. De a többiek is éppen „muzsikálnak”. Télen, a lakóházakat járják (még hozzá pontos beosztás szerint), nyáron pedig felosztják egymás között a cséplőhelyeket. Ha kell, igen gyorsan riaszthatók is. A helyi kályhaüzem esztényi tűzoltói közül sokan a városban is tevékenykednek.

A külső településeken is szervezett csapatok őrködnek. A szentetornyaiaknak ládával Laczkó Lajos tanácsi kirendelt-gyvezető a titkára. Magas követelményeket támasztanak a tagsággal szemben, s emiatt ezért is állnak úgy, hogy válogatottak: kik maradhatnak a soraikban és kik nem. S ami szintén nem mellékes: egy jobb testületre való is kikerülne azok közül, akiket még egészen fiatal korukban



A csanádapácaiak felújított szertára

zülük való. Jó néhány évvel ezelőtt ugyanis ő maga is belépett az orosházi testületbe, s itt is szorgalmasan tevékenykedik.

Azóta — nem titkolja — egy kicsit más szemmel nézi ügyes-bajos dolgait, s minthogy tűzoltó közösségben él, egyben azt is könnyebben lemérheti: mennyire gazdál már a tanácsok a testületeknek.

Rámenős embernek ismerik a megyé-

tűzoltóthont teremtetek sok, jóval drágább típusszertárnál.

A megyei tanács különösebb újítást nem tervez a nyárra, a tűzrendészeti bizottságok most is szorgalmasan foglalkoznak ellenőrzéssel, és arra törekszenek, hogy községi szinten is ugyanez álljon a figyelem középpontjában, vagyis ezek a bizottságok csakis tényleg szükséges esetben ülésezzenek.

Még nem mindenütt sikerült megvalósítani, de sok faluban már igen, hogy olyan legyenek a tagok, akik nemcsak néznek, hanem meg is látják, amit kell, mert máskülönben formálissá válik az ellenőrzésük.

Nem éppen kellemes helyzetbe került a békéscsabai városi tűzrendészeti bizottság. Hamarosan „napirendre kerülnek”, és olyan szempontok alapján kell elkészíteniük a beszámolót, hogy tényleg mindenről be kell számolniuk. Csak éppen az a helyzet, hogy ami a munkát illeti: valami van, de nem az igazi... Pedig a tiszteken kívül a megyeszékhely lakóházi tűzvédelme és sok más feladat megoldása is rájuk várna, de ma még a legtöbb munkát itt is a városi parancsnok végzi, már amikor nem unja bele a hiába való telefonálgatásokba... Az összetétel különben nem lenne rossz, a tagok mindegyike iskolázott ember és vezető tisztségben dolgoznak. De ne folytassuk, mert most még a legjobb akarattal sem mondhatnánk több jót erről a szerről. Talán majd legközelebb, amikor majd könnyebb „szülés” lesz a beszámoló elkészítése.



Gajdács András



Laczkó elvtárs, a szentetornyaiak titkára

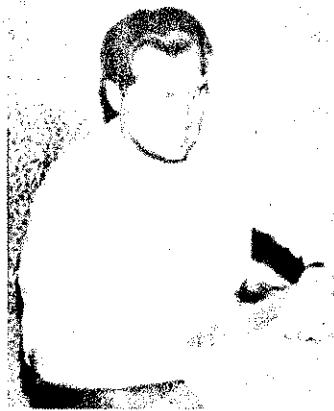

képezték ki, de most sok-sok kilométerre innen, vagy más megyékben tűzoltósdolnak.

Hogy milyen eredménnyel végződik a városi felkészülés, azt ma még nem tudhatjuk, de azt annál bizonyosabban, hogy Kaluzsa Pál elvtárs, a megyei tanács tűzrendészeti főelőadója idén is mindent megtesz a sikerért. Mint az igazgatási osztály elnöke több más részortja is van, de a szervezés nélkül is tudjuk: a sok közül ő az egyik legkedvesebb, bár éppen a napokban a Honvédelmi Minisztérium is tüntette.

Több mint másfél évtizede sokszor tüntetesen is harcos szószólója a tűzvédelem ügyének ez az idős, egykori munkás-ember. Abban, hogy ma már nem kell naponta ellenőrizni az erőgépeket, és hogy mind kevesebb a gyenge testület a megyében, hervadhatatlan érdemeket szerzett.

Büszkén viseli a megyei tanácstól kapott kamgárn tiszti köpenyt és egyenruhát, amelynek váll-lapján három-három aranycsillag fénylik.

S ha így egyenruhában jelenik meg valahol, sohasem elsősorban a tanácsi tisztséget látják benne az önkéntesek, hanem olyan valakit, aki mindenképpen kö-

ben, amíg nem éri el a kitűzött célt, nem lehet nyugtunk a járási, községi tanácsi vezetőknek. És igen-igen jó, hogy felettese, Farkas elvtárs, de a megye többi vezetői ebben is támogatják törekvéseit.

Kaluzsa elvtárs különben nagy mestere annak is, hogyan lehet kevés pénzből sok tűzoltószertártat felújítani. Csanádapácán és több más faluban kezdeményezésére tetemes értékű társadalmi munkával toldották meg a felújításra adott pénzüsszöget, és ezzel a módszerrel néhol külön-



Kaluzsa elvtárs (a képen egyenruhában) nem vendégségbe jött a kályhaüzembe, hiszen ő is ugyanannak a testületnek a tagja, mint: Hambarás István, Sipaki Pál, Witt József, Pusztai István





Lüszelő-búvárok között



Riadó! A fedélzetre szállítják a felszerelést



Ültötetés búvármódra. A „szenvető alany” ezúttal Suhajda őrmester



A visegrádi kompról legurult egy teherautó. Vezetője kievíckélt ugyan a fülkéjéből, de vagy nem tudott úszni, vagy görcsöt kapott a hideg vízben, s bár mindent megkíséreltek a kimentésére, elmerült a hullámokban...

Egy *gombai* fiatalember, nem törődve a tilalommal, a víztárolóban keresett felüdülést az írásbeli érettségi fáradalmaira. Mire keresni kezdték, már megfulladt...

Mindkét alkalommal a Szabadkikötő tűzoltóit riasztották, és végre is hajtották a szomorú feladatokat...

A fedélzeten napbarnította, szétől cserzett arcú tűzoltók várakoznak a kiszállásra. Merülési gyakorlatról érkeztek, csuromvizes melegítőjüket a gépháznál szárítják.

— Hogyan zajlik le egy ilyen foglalkozás? — kérdezősködünk

— Ha kíváncsiak rá, akár be is mutathatjuk — válaszolják, s nyomban kiadják a parancsot *Suhajda István* őrmesternek.

Amíg készülődik, a felszereléseivel ismerkedünk. A gumiruha mellett sűrített-levegős palackok, és ólomövek. Két kézzel sem könnyű felemelni őket, pedig ha erős a víz sodrása, akkor két öv is kell a búvár derekára. A ruha olyan kicsinek látszik, mintha egy gyerekre lenne, pedig jól megtermett emberek veszik magukra, igaz némi segédlettel. Hárman is kézzel-lábbal gyömöszölik a búvárt, mire felteheti az ablakot a fejtetőre és felerősíthetik a lábára a gumiuszonyokat. A zárttéri búváruhának egészen szorosan kell simulnia a testhez, máskülönben sok levegő kerül alája és a víz feldobja a búvárt. Egy nyolekvankilós ember majdnem százhusz kilót nyom teljes felszereléssel. Igaz, ez a vízben nem érződik, annál inkább a szárazon.



Néhány pillanat múlva már csak egy vékony kötéll kapcsolja össze a búvárt a külvilággal



Persze a vetkőzés sem könnyebb, bár csak ketten gyömöszölnék



e figyeljük Suhajda elvtár-
Lassú, óvatos léptekkel in-
a partról, s hatol egyre mé-
bre. Közben néhányszor
paképpen alámerül, hogy el-
őrízze a levegőadagolást.
den rendben, s a következő
anatban csak néhány bubo-
jelzi a helyét, és csupán
etlen kötél kapcsolja össze a
világgal. Ha veszélyben van,
om rántással kell jeleznie...
él óra múlva a tanteremben
zélgetünk. A búvárok közül
a napon *Suhajda* elvtárs-
együtt *Wéber János* és *Kul-*
Balázs őrmesterek, vala-
t *Czémán Alfréd* szakaszve-
ő és *Molnár András* tizedes
esítenek szolgálatot. A két
tést a másik csoportbeliek
tották végre, de remélik, ha-
rosan ők is bizonyíthatnak,
sze nem ilyen szomorú ese-
alkalmával.

ogyan lettek búvárok? Ahá-
n, annyiképpen. *Suhajda*
árs például, amikor meghal-
a, hogy lehet jelentkezni,
dolt egy merészet és felirat-
ott, pedig akkor még nem is
ott úszni. (Hej, ha tudták
na a felvétel bizottság-
!...) Közben persze annál
ban megtanult. És a többi-
el együtt még sok más is
játított a kiképzésen.

em is gondolták, mi min-
t kell megtanulni, amíg el-
ezhet a nagy pillanat és le-
rülhetnek. A legkisebb vi-
zatlanosság is jóvátehetően
t hozhat a búvárra, úgyhogy
t is szorgalmasan folytatják

a tanulást, de kivált a gyakor-
latozást.

**Hogy milyen érzés lent a
mélyben?** Nem mindig kellemes.
Főleg, ha hideg a víz és
nem zár jól a ruha mandzset-
tája. Ezt a filléres darabot ne-
hezen lehet beszerezni, s így
jobb híján a régiakat ragaszt-
gatják, de így sem tökéletes a
„tömítés”.

A *Dunában* nem sok látniva-
ló akad. Ha zavaros a víz, ép-
penséggel semmi. Annál szebb
volt a *Hévízi tóban!* S hiába te-
kintélyes az ellensúly, alaposan
meg kell dolgozni, hogy a kije-
lőt helyen maradhassanak.

**Legizgalmasabb feladat a kere-
sés.** Az öreg *Duna* mindig tartog-
gat valami meglepetést számuk-
ra. Ma éppen tengelyre erősít-
tett két fémkereket találtak.
Gyakran különböző művelete-
ket hajtanak végre. Kötélet erő-
sítenek valamilyen roncsra,
esetleg alkatrészeket szerelnek
szét vagy össze. Ilyenkor jól
meg kell markolni a darabot,
mert ha a víz kisodorja a ke-
zükből, akkor kereshetik.

Egy órás merülés alaposan
kifárasztja a búvárt, de az igazi
tortúra a parton vagy a fedél-
zeten következik, amikor val-
lósággal le kell ráncigálni róla
a nedves és síkos öltözetet.

**Türelmetlenül várják az első
igazi beavatkozást** és remélik:
addigra a most még hiányzó fel-
szerelésekkel is ellátják őket. Ar-
ra kértek bennünket írjuk meg,

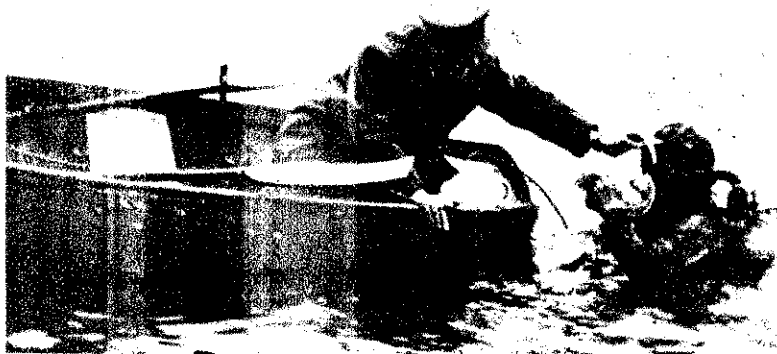

Ez a két felvétel Visegrádon készült. Az egyikén: még egy utolsó ellenőrzés és bezárul az ablak. A másikon: a búvárok végrehajtották a feladatot. A teherautót már a daruszer vette kezelésbe



nagy szükségük lenne egy gu-
micsónakra, hogy egy különle-
ges létrára, a hajóról is
vízre szállhassanak, meg né-
hány bójára — a talált tárgyak
megjelölésére.

Egyébként ugyanolyan tűzol-

tók, mint a többiek. A vízben
sem félnek a veszélytől, de
éppúgy nem veszik félvállról,
mint amikor sugárcsővel a ke-
züikben farkasszemet néznek a
lángokkal.

— g — oz —

A tanyavilág területfelelőse

NYOLC KILÓMÉTERRE KECELTŐL,
Fekete-dűlő 115. számú tanyán él *Minda János*. Portája akácaival, eperfáival
szöld szigetcské a távolba vesző dűlő
lén; egy a sok közül, amelyek a szem-
tárg népesítik a megzabolozott homo-

szonhárom esztendeje lakik itt a ta-
nyavilágban *Minda János*. Korábban
magával, amióta a gyerekek a saját
ukra álltak — kettesben a feleségével.
gy holdon gazdálkodik az asszonnyal.
Tündér, a 8 esztendőes fekete ló a má-
segítője.

MINDA JÁNOS 62 éves, de senki nem
né ötvennél többnek. A paraszti mun-
tan nőtt fel. Iskolára is csak a há-
n eleműg jutotta gyerekkorában, mert
án felfogták. Ma is a munka a min-
e, vasszorgalommal műveli négy hold-
— nem messzire a közös mezszyjé-
Odáig még nem jutott el. A közös-
be viszont igen, még 23 évvel ezelőtt.
kor lett tagja a keceli községi önkén-
tűzoltó testületnek, s azóta is hű szol-
ója a hivatásnak.

asárnaponként magára ölti egyenru-

háját, kerékpárra ül, s ellenőrző körútra
indul a tanyavilágban, vagy be a község-
be. Ha rossz az idő, *Tündér* nyergében
vág neki a dűlőutaknak. A ló jobban bír-
ja, az az olyan úton is elmegy, ahol a ke-
rékpárt már vállra kell venni.

**MERT MINDA JÁNOS HÜSÉGES, KÖ-
TELESSÉGTUDÓ, jó tűzoltó.** Olyan, aki
ha egyszer elvállalt valamit, akkor annak
mindenképpen eleget is tesz. Mint terü-
letfelelős 40 tanya tűzbiztonságára ügyel.
Meg arra, amit még hozzáfog. És ez az
„amit még hozzáfog” annyit jelent, hogy
összesen 120—130 lakóháza van. A *Fekete-
dűlő, Fás út, Köles-ér, Pusztatemp-
lom-dűlő, Kápolna-dűlő*, mind az ő terü-
lete, s ehhez jön a községben a *Bem Jó-
zsef utca* és a *Béke tér*.

Elmondani is sok, hát még évről évre.
néha évenként többször is végigjárni, el-
lenőrizni, elbeszélgetni... *Minda János*
azonban győzi, csináija becsülettel. Ha
szabálytalanságot észlel, bejegyzi a füze-
tétébe, aláírhatja a gazdával. Később ismét
megnézi, megszüntették-e a hibát, mert
alapos ember és nála ez a dolgok rendje.

**DE LÁTSZATJA IS VAN A SZOR-
GALMÁNAK.** Amióta itt lakik, és ő a te-
rület felelőse, háromszor volt tűz a kör-
nyéken. A *Miklóiék*ra emlékszik, meg
arra, amelyik a tavasszal *Morvaiéknál*
okozott riadalmat. Egyikről sem tehet,
mégis látszik rajta, hogy bántja. „*Pedig
én ellenőrzöm azt is*” — jegyzi meg csen-
desen, amikor szóbakerül az eset. Aztán
gondterhelten hallgat egy ideig. Mert
Minda János igen lelkiismeretes ember.

A parancsnoka, *Helvédy János* bácsi
azt mondja róla, hogy szorgalmát tekint-
ve harminc ilyen tűzoltóval is megolda-
ná a feladatokat *Kecel* községben. Már-
pedig akit *János bácsi* így jellemez, az
csak jó tűzoltó lehet. — b —





Az idény első rajta Patakon, a balassagyarmati járás versenyén

Az érdeklődés és a ragyogó idő sok nézőt vonzott a verseny színhelyére



Az első versenyszereplés. — A kurdi úttörő-tűzoltó zenekar a dombóvári seregszemlén

Egy kis megheszélés a pálya szélén... — Rendőrök és önkéntes tűzoltók közösen biztosították a verseny rendjét



Járásai vers

Döbrököz

Döbröközön, a dombóvári járás versenyén 49 benevezett raj közül 48 vett részt az önkéntesek idei első seregszemlén. Bérdi József, a járási tanács vb-titkára köszöntötte a felsorakozott csapatokat, a velük együtt megjelent községi vb-elnököket, -titkárokat. Nem egy községből az elnök és a titkár is elkísérte az önkénteseket. 13 község közül csak Szakcs és Várong vezetői maradtak távol az eseményről.

*

Egy önkéntes tűzoltó — egy önkéntes rendőr: így, párosával biztosították a rendet a pályán a szervezők. A vestület, a kmb és az önkéntes-rendőri csoport közötti jó együttműködés egyik kifejezője volt ez az akció, amelyben Józsa Gergely r. tőrm., kmb és a segítségére Dombóvárról vezényelt Szabó Jenő r. tiz. mellett 4 önkéntes rendőr vett részt.

*

A Dalmandi Állami Gazdaság alaposan kitett magáért. 10 üzemegeységét 14 raj képviselte. Es nem is a legrosszabbul: többek között 4 első, 3 második, 2 harmadik és 2 negyedik helyezést jelzi szereplésük sikerét. Es azt is, hogy Szabó Mátyás nyugállományú tűzoltó főhadnagy, az AG tűzrendészeti előadója, még ma is fáradhatatlan az ügybuzgalomban.

*

A verseny nagy meglepetését a muci női és úttörőleány raj okozta. A női csapat 400-asban és stafétában, a leányraj pedig 400-asban szerzett elsőséget és stafétában egy második helyezést. A község férfi és női rajának ezúttal nem kedvezett a szerencse: a felnötteknek egy második, egy utolsó, a fiúknak pedig egy utolsó és egy utolsó előtti helyet kellett beérniük. Az öröm azonban így is osztatlan volt, mert a község kapta a járási tanács vándorserlegét.

*

Kőrösi Lajos bácsi, a dombóvári önkéntesek parancsnoka, 70 éve ellenére aktív résztvevője volt a járási erőpróbnának. Értékelő bizottsági tagként működött közre az egyik bizottságban. „Birja még, Lajos bácsi?”... „Kicsit már fárasztó, negyvenötödik éve csinálom”... Ahogy ismerjük, ha az egészsége engedi, sokszor találkoztunk mi még a dombóváriak veterán parancsnokával a versenyeken...

*

Patak

A balassagyarmatiak versenyének szervezői rendezésből jelest érdemelnek, és sokan voltak ilyenek, mert a járás valamennyi szerve összehozott a siker érdekében.

A találkozót egyébként a járási ifjúsági nap keretében bonyolították le.

Fél tíz előtt már több száz érdeklődő vette körül a helyi labdarúgó-pályát. A népiéletbe öltözött asszonyok csoportja rendkívül kedves színtelje volt a mindvégig lelkesen szurkoló közönségnek.

Lezárk Pál, a járási tanács vb elnökhelyettese innapi beszédében külön megemlékezett a hős vietnami nép küzdalméről, s kérte a jelenlévőket, táviratban tiltakozzanak az amerikaiak agressziója ellen.

*

A 79 éves Ellenbach László önkéntes hdgy. most is eljött. A honfák közkedvelt Laci bácsija nélkül ugyanis talán meg sem kezdenék a

versenyt. Ezerkilencszázhuszonötbe tagként kezdte, 1940-ig parancsnok szertáros és mint mondottuk, a cs. kísézője. S hogy megveszerte is né az a taps is bizonyítja, amit a versenypénzjutalom átvételekor kapott a ki

*

A szerelési idők növekedtek az el képest, viszont szinte valamennyi pontjainak száma lényegesen csökkent, hogy a jobb felkészültség nagy mezettséggel párosult, ami nagyban rendezők munkáját. Bár ez alkalom pat küzdött, 12 óra 10 percre mégis eredményhirdetés.

*

Budapest

Hat kerület létesítményi önkéntes tak május 14-én a BEAC sporttele sorakozott fel a megnyitóra, hog gassa Flcsör Sándor tiz. alez., bu rancsnok-helyettes ünnepi beszédét

*

Hat bizottság vizsgáztatott elm ugyanannyival zajlott egyidejűleg szerelés. A példás szervezésre és jellemző, hogy három órán belül az hirdetés is megtörtént. Erződött hozzáértése, sok éves rutinja.

*

A XI. kerületiek alaposan kitettel Férfi és női 800-as, férfi 400-as és vább ifjúsági staféta kategóriába XI. kerületi rajok végeztek az e A Villamos Szigetelő és Műanyag teseti kettős győzelmet ünnepeihette juk 85 ponttal 800-as szerelésben, pedig 55 mp-cel stafétában szerzet

*

Az egyes tárcák képviselőin kívül fizem igazgatóját is ott láttuk a ver évekkal ezelőtt még ritkaságszámba ma már jórészt természetesenek t A gazdasági vezetők részvétele egy dezvényen nemcsak az fizem tűzolt becsülését fejezi ki, hanem az ügyé

A dunaharaszti 1. sz. Általános



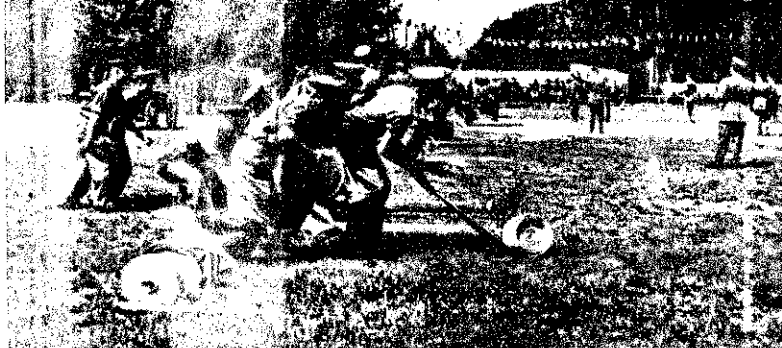
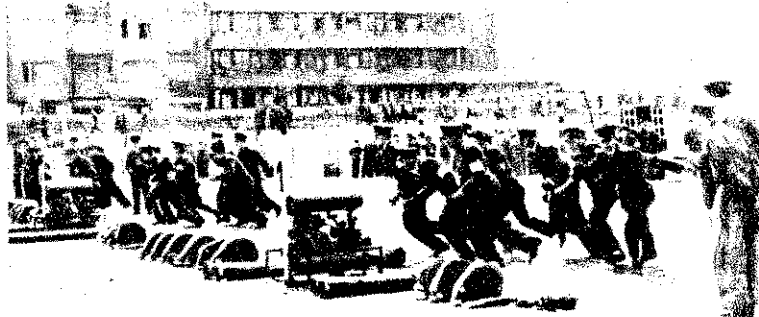

ről jelentjük

fontos szolgálatát vállalták ezek a dol-

*

Dunaharaszti

vevői járás versenyén Szabó József, a járás vb-elnöke köszöntötte a 43 résztvevőt a községi sporttelepen. A dunaharaszti és a helyi önkéntes testület névén belül már másodikban vállalkozott a szerepére. Igaz, a csapatok ebéll most nem kellett gondoskodni, de egyszer is megpróbálkozott az ilyen szükségleten bővebben eszteleni, fáradtsággal, vesződséggel jár, amíg eljut: „No, ezen is túlvagyunk...”

*

nyek jó látványossága, a tűzoltási beavatkozások hiányában — ezúttal el- de a „kárpolitás” sokkal több volt helyi 1. sz. Általános Iskola és Gimnázium tanulóinak tornabemutatója kedves volt a rendezvénynek. A nyolcadikos- gyakoriatának, a gimnázium leány utódi karika-, illetve gyaloggyakoriatának volt nagy közönségsikere.

sődiek hármass győzelme nem okozott csalást. A verseny résztvevői az évek során megszokták, hogy Dömsöd mindig „hatalmas” Persze, ez nem azt jelenti, reményt is feladják velük szemben. A férfi kocsipecskendő-szerelésben a férfi, és a női rajnak (ez utóbbi versenytárs adult), az annál kevésbé a fiúknak. Balogh László parancsnok felelőségen, a raj parancsnokán múlik, mind az öt elemmel távozik a küzdőtérrel. Azt a látni kellett; leírásához oldalnyi ter- lenne szükséges...

Hódmezővásárhely

vevői járás versenyét egy kicsit bemutató- szánták, mivel a május 15-én Hódme- zővársárhelyen megrendezett találkozóval kez- megye idei versenyprogramja. Ami a rendezés igazolta az elképzeléseket.

nyolcadikosainak szabadgyakorlata



A megye, a járás és a két város számos vezetője is megtekintette a színvonalas küzdelmet. Értékes tárgyjutalmakat és serlegeket adományoztak a győztes csapatoknak. Dr. Csatornai Antal, a városi tanács vb elnökhelyettese adta át a díjakat.

A benevezett 83 csapat közül 82 jött el. A tizenkilenc termelőszövetkezeti raj között ott láttuk a Minisztertanács által kitüntetett hódmezővásárhelyi Vörös Csillag és a nagyerdei Vörös Lobogó csapatait. A hivatalos helyezéseken túl külön vetélkedés alakult ki a tsz-rajok között a szövetkezeti elsőségiért.

Egy vállalat — három raj, két első és egy második helyezést. Röviden így summázhatnánk a Hódmezővásárhelyi Divatkötőtárgyár létesítmenyi tűzoltóinak a szereplését. A bravúr Arvai Jenő igazgató segítőkészségének is köszönhető, bár ő szerényen áthárította a gratulációkat Mucsi Sándor parancsnokra meg a tanítványaira.

A versenyen nyert pénzjutalmukat viszont ezerötven forinttal megtoldotta.

Balotaszőlés

A kiskunhalasi járás 57 rajja sorakozott fel példás rendben, hogy Horváth István járási vb-elnökhelyettes megnyitja után bizonyosságot adjon felkészültségéről. Egyetlen raj kivételével mindegyik megjelent. A zsanár Újvilág Tsz férfi 400-asai nem állhattak ki, mert időközben bevonultak katonának.

Fehér blúzban, fekete nadrágban feltűnően izgatottan, csinos, fiatal lányok készülődtek a 400-as mögött. Mindent aprólékosan átvizgáltak. „Főleg a kapcsolások illesztésére vigyázzatok nagyon!” — intette még egyszer őket parancsnokuk, Bajcsányi József főtörm.

A „Rajta!” elhangzása után szinte repültek. Mozdulataikon meglátszott az elmúlt három év sok-sok közös gyakorlatozása. Az eredmény: 60 másodperc hibapont nélkül. A mélykúti Alkotmány Tsz: Katona Magdi, Czeglédi Kati, Torma Mária, Viznek Kati, Borsodi Anna, Dudás Kati és Bogdány Kati összeállítású raja negyedszer is megszerezte a győzelmet!

— Eddig valamennyi járásán győztek. 1964-ben a megyei versenyen is elsőséggel távoztak, s közben számos tizesetnél is bizonyították rátermettségüket — büszkélkedett fiaival Fábrián Lajos főtörm., a kunbajaiak parancsnoka, akinek ezen a napon ugyancsak kijutott az örömből.

Tanítványai közül a régi gárda a kocsipecskendő szerelésben aratott újabb győzelmével tovább gyarapította eddigi sikersorozatát. A fiúk másodikok lettek, míg a lányok oklevelet kaptak ugyanebben a kategóriában. A községi férfi csapat negyedik, a tsz-raj pedig ötödik helyen végzett a 400-as szerelésben.

A szépszámu nézősereg jól rendezett versenyt láthatott. Reggel kilenckor kezdődött a küzdelem, és háromnegyed tizenkettőkor az eredményhirdetéssel is végeztek. Annál több bosszúságot okozott az éhes vendégseregnek az fmsz felkészületlensége. Majdnem másfél órással később terítették ebédhez...

Jól rajtolt az apátfalvai Aranykalász Tsz raja, csak a befejezéssel volt egy kis baj...

Két első és egy második helyezéshöz gratulál Arvai Jenő, a Hódmezővásárhelyi Divatkötőtárgyár igazgatója



Stafétában is jól szerepeltek a mélykúti lányok; váltásuk is ezt bizonyítja

Sorsolás döntötte el a második és harmadik helyezést a házigazdák és a mélykútiak között, az utóbbiak javára



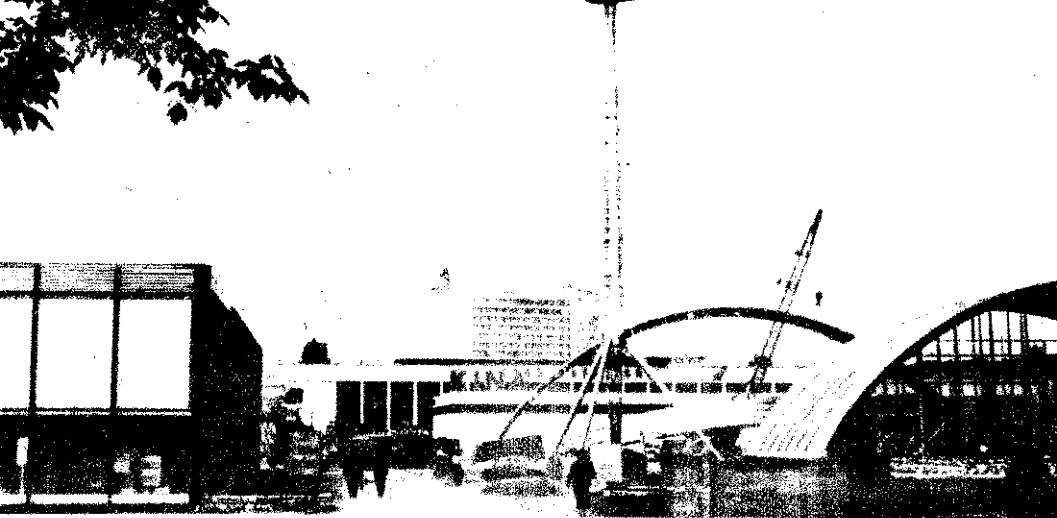

Amilyen öröndetes tény, hogy az idén már harminchat ország állítja ki termékeit a Budapesti Nemzetközi Vásáron, olyan nagy gondot okoz a vásár tűzrendészetén munkálkodóknak. Eppen ezért a XIV.—XVI. kerületi parancsnokság a szokásosnál jóval korábban kezdte meg a felkészülést. Hasznos volt pl., hogy Hernádi Tibor szds. a vásárban építkezéseket végző vállalatok előtt ismertette a létesítés szabályait, mert sokkal kevesebb probléma akadt, mint a korábbi években.

A magyar alumíniumipar főbejárattal szembeni, egytagból készült 20x40x12 m-es alumínium ívcsumoka nemcsak a vásár egyik szenzációja, hanem óriási előnye, hogy anyaga éghetetlen. A kiállítócsomók között is egyre több épült éghetetlen anyagból, és az is növeli a biztonságot, hogy idén már beton és vaskerítés övezi a vásárt.

A PB-gáz palackok sem okoznak már gondot, ugyanis a kerületi parancsnokság felhívta az érdekelt vendéglátóipari trösztök igazgatóságát: mellőzzék az ilyen palackok használatát, tekintve, hogy sok volt a szabálytalanság tárolásukkal és cseréjükkel. Most a legtöbb he-

lyen elektromos áramot és városi gázt használnak. Egyéb lehetőség híján mindössze egyetlen önkiszolgáló büfénél üzemeltetnek PB-palackot, azonban azt is csak szigorított előírásokkal.

VÁSÁRI "aproságok"

A Vásárrendező Iroda angol, francia és német nyelvű „Házirend”-jében a tűzrendészeti szabályokat is ott találjuk. Így végre a külföldi kiállítók is alaposabban megismerkedhetnek majd az itteni, lehet, hogy némelyek számára sajátos tűzrendészeti szabályokkal.

Az öttagú tűzrendészeti bizottság: Vönekí János elektromérnök, dr. Illés József műszaki előadó, Sztójanovics Sándor területi vezető, Posta László tűzrendészeti előadó igen szakszerűen és lelkiismeretesen dolgozik Schriffert Ferenc főmérnök vezetésével. Minden ügyet személyesen intéznek, ha kell, naponta

többször is kimennek a kérdéses helyre, hogy a helyszínen döntsenek, vagy szüntessenek meg egy-egy szabálytalanságot. A bizottság három tagja a Tűzrendészeti Érem arany fokozatának a kitüntetettje.

Persze a tűzrendészeti kirendeltségnek is jócskán akad munkája. Szinte lélegzetvételnyi szabadideje sem marad a két tűzrendészeti előadónak, és a négy instruktornak. Nem ritka az olyan nap, amikor csaknem 20 kilométert is gyalogolnak a kiállító pavilonok között. A kirendeltség május 11-ig 103 alkalommal adott engedélyt tűzveszélyes munka végzésére. Április 20-tól május 10-ig pedig 18 felhívásban intézkedett különböző szabálytalanságok megszüntetésére.

Hernádi szds., az itteni tűzrendészeti hatóság vezetője szerint már érződött az eredménye az elmúlt években végzett sok-sok felvilágosító munkának. Az idén például jóval kevesebb gondot okoz a dohányzási tilalom megszegése, bár most is akadnak olyanok, akik semmibe sem veszik a tűzrendészeti szabályokat. Talán ezzel is magyarázható, hogy ottjártunkig 13 esetben folytattak le szabálysértési eljárást ellenük.



Kaposi Rezső tűzfőrm., a Vásár egyik instruktora, különös gonddal ellenőrzi a tűzveszélyes munkálatokat



Itt még nem volt felszerelve a tábla, amely ötnyelvű feliratával a dohányzási tilalom megtartására figyelmezteti a látogatókat



VILI bácsi jubilál



Luszt Vilmostal, a gyülmöslök mesterével hatalmas h között találkoztunk a Kor gyárban. De most, bár messze híres szakember, nem a gyülmölcs készítősi módjáról és forgalmáról deklődünk.

A népszerű Vili bácsi ugyanis ban is mester: 50 éve működik P mint önkéntes tűzoltó, s legutóbb nek elismeréseként a Tűzrendészeti Érem arany fokozatával tüntették meg a megyei tanács pedig pénzzutaló részesítette.

Miközben a hasas hordóknál t getünk, többen is megfordulnak a nácst, utasítást kérnek Vili bácsi félfüllel azt is figyelik, miről szó. Az egyik idős munkatársa tr közbe is szól: „Rossz volt nézni V ahogy az égő ház falán mászk „Sohasem felejtem el” — fordítj molyra a szót, és sorolja, mikor h ta a hősi küzdelmét a tűzzel.

Az ünnepelt viszont így nyilat az: „Aki egyszer belekóstolt a tüz kodásba, egyszerűen nem tudja hagyni. Különösen most nem — hozzá — amikor lényegesen több gíthetünk.

A felszabadulás előtt egyetlen működtetésű fecskendőnk volt, húzták. Mire a járás valamelyik gében levő veszélyeztetett épületh tünk, már nemigen akadt do porig égett. De azért mentünk, s kor lehetett, segítettünk is.

— Most hogy állnak felszerelés — Gépkocsink, motoros fecskenn vannak, három csapatunk is bän készen áll a vonulásra. Férfi, lea fiú tűzoltó csapatunk rendszeresen vesz a versenyeken. Nagy büs gyünkre leánycapatunk elsőseg szerzett. Az idén is három rajjal lunk.

— Melyik volt legemlékeze tüzese?

— 1927-ben a nagydorogi kasté ze. Egy teljes napig égett. Meg felszerelés hiánya miatt későn tünk, s csak a tovatérjedést t megakadályozni.

— És a legszebb élménye?

— Az, amikor olyan emberrel kozom, akinek segítettünk. Ha é is, ő bizonyosan emlékszik rá. Ne ez a szép kitüntetés. Hetven éves sem gondolok pihenésre. Amíg tanak rám, s ameddig bírom e nem is hagyom abba. (sz)

A három..

KITÜNTETETT

litzosan valami tévedés történt — gondolták első hallásra a levevők, amikor a parancsot felolvasták. Mert az a világ legtermészetesebb dolga, hogy rendőr közbiztonsági érem kitüntetést kap, de hogy tűzrendészet... or már persze nem lehetett kétség, hogy a kiszólitottak át is vették a tűzrendészet megyei parancsnokától az elismerést jelképező érmet meg a velejáró anyat.

három érdekelt is nehezen akarta elhinni, hogy attól a pillanattól kezdve a tűzrendészeti Érem kitüntetés tulajdonosa. Már csak azért sem, mert soha eszébe nem jutott arra gondolni, hogy egyáltalán elismerést várjanak olyasmért, ami magától értetődőnek, természetesnek számított.

Horváth Endre őrmestert, a sopronkövesdi kmb-t alkotta legkevesebb ilyenmi. Hogyan gondolhatott volna arra, hogy most, a tűzrendészet korában tüntetik ki a Tűzrendészeti Érem bronz fokozatával, amikor an-

Ancsics Gyula r. ftórm.-t, a lövőkmb-t is ugyancsak meglepte a kitüntetés. Ő az ezüst fokozatot kapta. Régi rendőr. 21 esztendeje a Vas megyei Horvátzsidányban évezte, s nagy utat tett meg, amíg három éve Lövőre került őrsparancsnoknak. Az őrs azóta megszűnt, ő ott maradt kmb-nek, másodmagával. Négy községük van. Az övé még Nemeskér, Cziráki Gyula ftórm.-é pedig Ebergőc és Rőjtökmuzsaj.

A tűzoltókkal való kapcsolata még nagycenti erejű, ahol 1962-ig őrsparancsnokoskodott. Már akkoriban előadásokat tartott az önkéntesek számára, szívesen patronálta a területéhez tartozó testületeket.

Lövőn még szorosabbá vált ez a kapcsolat. A sok közös ellenőrzés a testület parancsnokával, Mecserics Lajossal, jó iskolája volt a szükséges tűzrendészeti ismeretek megszerzésének. A nyári időszak, a tsz- és lakóház ellenőrzések egyre szorosabbra fűzték az együttműködést. És ahogyan a testület igényelte és igényli ma is az ő segítségét, úgy ő is számíthat az ön-



Ki tudja, hányadszor indult már így szolgálati útjára Ancsics Gyula r. ftórm., az elmúlt 20 esztendő alatt

egyébként jelenleg is a csúcsovezetőség tagja Ancsics Gyulával együtt —, s mint ilyen, nem egyszer fordult meg személyesen is a laktanyában. Így azután lassan-lassan, közelebről is megismerte a tűzrendészeti munkát, a tűzoltók mindennapi életét. Úgy is mint párttitkár és úgy is mint körzeti megbízott.

Az esztendők során az elvtársi, baráti kapcsolatok kiterjedtek, s Horváth Györgyöt úgy tekintik a laktanyában, mintha hazajönne. Máskülönb is gyakran megfordul ott, mivel Markó István r. hadnagyval egyetemben, ketten felelősek a tűzoltókkal való kapcsolattartásért. A közrendvédelmi helyettes járási szinten, az önkéntesi vonalat tartja, hozzá pedig a soproniak tartoznak.

A sokoldalú együttműködésen túl — különösen a tűzeseteknél igen jó a munka összhangja. Példás a vizsgálat során, és egymás segítése a vizsgálat során.

Csak jót hozhat a jó kapcsolat — ezt vallja Horváth György r. ftórm., a Lövőrezs kmb-je és számos tényen túl, személyes példájával is erre törekszik.

Úgy mint a másik kettő, aki hozzá hasonlóan, szerény, de szorgos munkása a két testvérszerv közötti sokoldalú, élő, eleven együttműködésnek. Kitüntetésük is ennek elismerése.

Minden tűzoltó ismeri és szívesen látja Horváth György r. ftórm.-t a soproni parancsnokságon



A tanácsolástól jöve találkoztak először a tsz-iroda előtt: Horváth Endre r. őrm. és Balogh László tűzoltóparancsnok

idején 10 esztendeig önkéntes tűzoltó és a szolgálati érmen kívül mindössz néhány versenyérmet kapott. Persze az sem érdemtelenül, hiszen akkori-országos híru volt a sopronkövesdi enyraj, nem igen akadt ellenfele a pályán... Mindegy, régen volt. Hét éve elt utójára. Akkor is úgy, hogy kikérte a kapitányságtól arra a napra, mert rendőr volt.

szívesen emlékszik vissza. Különösen a úttörőkre, akiket ő tanított a tűzoltói tetségre. Meg a testület színjátzóira, akikkel évekig szerepelt együtt. A felelet is ott ismerte meg, az is önkéntes lító volt.

a is ezer szál köti a testülethez. A Ancsics Gyula, Balogh Lászlóhoz, Polgár Józsefhez, a vb-elnökhöz, aki ma a illet elnöke, s akivel annak idején egy a szerelt, és a többiekhez, akiket gyeonora óta ismer, akikkel együtt nőtt fel, akik most is közéjük tartozónak tekintik. t után talán szükségtelen is többet dani arról, hogy Horváth Endre r. . hogan egyeztetni össze rendőri mun- ival a tűzrendészeti tevékenységet — nyek mindennél beszédesebbek...

kéntesekre rendezvények alkalmával, vagy olyan alkalommal, amikor a rendőri munkához a testület támogatása szükséges.

Tavaly a tűzkeresztségen is átesett. Füstszivárgást jeleztek az egyik házból. A parancsnokkal együtt percek alatt a helyszínen voltak. Odahaza senki, minden zárva, és minden kétséget kizáróan tűz van a lakásban... Nem sok választás volt... At a kerítésen, benyomni az ajtót... Csaknem későn érkeztek: a lakásban már jócskán kifejlődött, de még lappangó tüzet találtak. A háziasszony, elutazás előtt, bekapcsolva fejeztette a villanyvasalót...

A közbiztonsággal sincs különösebb probléma Lövőn és a másik három községben, bár ez korántsem jelenti azt, hogy nincs tennivaló. Ancsics Gyula ftórm.-nek azonban soha nem lehet annyi munkája, hogy a tűzrendészetről és a tűzoltókról feledkezzenek.

Horváth György r. ftórm., a harmadik kitüntett — ő is ezüst fokozatot kapott — régi ismerőse a soproni tűzoltóknak. Ő pártmunkája révén került kapcsolatba először a tűzoltókkal. 10 esztendeig volt titkár —



Elértünk a szakostól

Néhány héttel ezelőtt a *balkányi* állami gazdaságban tartottuk meg a megyei AG-ok vezetőinek értekezését. A szakostól eltérően, a megyei igazgatóság vezetője tartotta meg a beszámolót. Ezzel azt a főrekvést kívántuk érvényre juttatni, hogy a legilletékesebb szakmai vezetők értékeljék a hozzájuk tartozó létesítmények tűzrendészeti helyzetét. Ugyanakkor azt is figyelembe vettük, hogy jobban ismerik az adott terület helyzetét és így konkrétabb útmutatást adhatnak a kapcsolatos feladatok megoldására.

Nyitrai elvtárs is ebben a szeltemben tartotta meg referátumát. Igen sok konkrét példával támasztotta alá mondanivalóját, ami arról tanúskodott, hogy alaposan ismeri a megyei gazdaságok tűzrendészeti körülményeit. Nem felejtette el az elismeréseit, de határozottan elítélte azokat az igazgatókat, akik nem fordítanak elég gondot a tűzrendészetre. A legjobbak között említette a *balkányi*, a *fehérgyarmati* és a *csengeri* gazdaságot, a leggyengébbek sorában pedig a *hodászi*, a *nyírlugosi* és az *apagyúti*.

Következőként kiállt amellett, hogy a gazdasági feladatok végzése közben a vezetőknek szüntelenül ellenőrizniük kell a tűzrendészeti helyzetet és meg kell követelniük a vonatkozó előírások végrehajtását. Tűrhétetlennek minősítette, hogy több helyen megszegik a használati szabályokat. Arra is felhívta a figyelmet, hogy a beruházási igényű előírások végrehajtására is fordítsanak nagyobb gondot.

Sokoldalúan értékelte a tűzrendészeti bizottságok és feladatok, valamint a létesítményi tűzoltók működését. Beszámolója közben, de a hozzászólások alkalmával is több konkrét utasítást adott egyes gazdaságvezetőknek. Öröm volt hallani azt a határozottságot, amellyel rámutatott egy-egy megoldás mikéntjére, vagy amikor határidőt adott bizonyos feladatok végrehajtására.

A résztvevők közül heten szóltak hozzá a referátumhoz. Többször önkritikusan számolt be gazdaságának helyzetéről, a *hodászi* gazdaság vezetője azonban — véleményem szerint — nem megfelelően reagált a bírálatra.

A tanácskozás után közösen megtekintettük a *balkányi* gazdaság központját, ahol tűzrendészeti példás rend uralkodik. Ezután propagandafilmeiket vetítették.

Az értekezleten különben a megyei parancsnok elvtárs és az első főkü hatóságok vezetői is részt vettek. Valamennyien azzal az érzséssel távoztunk, hogy hasznos volt a program és igen sok tapasztalatot szerezhetünk.

Monostori János
tű. alez.
Nyíregyháza

Körzeti tűzoltónapok

A *barcsi* járási tanács igazgatási osztályának és az itteni tűzrendészeti parancsnokságnak a javaslatára a járási vb még az elmúlt évben határozatot hozott arról, hogy az önkéntes testületek munkájának megújítása, szervezeti életük felmérése és a versenyek színvonalának további javítása céljából 1966-tól körzeti tűzoltónapokat kell szervezni minden esztendőben.

Az igazgatási osztály és a parancsnokság dolgozóiból bizottság alakult és kidolgozta a részletes programot. Ugy osztották el a feladatokat, hogy minden bizottsági taghoz egy-egy rendező község tartozott.

A járási tűzrendészeti bizottság első negyedévi ülésére meghívták a rendező testületek parancsnokait, és ezenkívül a parancsnokok továbbképzésén is részletesen megbeszélték a tennivalókat. A rendező községeket úgy választották ki, hogy minden feltétele meglegyen a sikernek. A találkozó napja előtti

hétén többször is felkeresték a rendező községeket.

A bizottság felkérésére a helyi társadalmi szervek és a tsz-ek vezetői, valamint a kmb-k is elősegítették a találkozók sikerét. A rendező elvtársak például az önkéntesek és szerek balasztmentes szállításához adtak támogatást.

Április 3-án nyolc községben rendezték meg az első találkozót, és ezeken a járás minden testülete — 22 férfi, 14 nő, 5 női és 1 leány paj — összesen 42 csapat vett részt. A községi tanácselnökök is elkísérték a csapatokat.

A rendező községek testületi elnökei fogadták az érkezőket, akik elhozták saját feckendőjüket. A



feldíszített művelődési otthonokban a vendégek részvételével tartott ünnepi közgyűléseken iskolai enekkarok és szavalók működtek közre. A közgyűléseken a testületek új tagjai ünnepélyes fogadalmat tettek, majd átadták az előleptekeket és szolgálati érmeiket.

Ezután zárt sorokban kivonultak az ünnepi díszbe öltöztetett gyakorlatokra. Itt a tűzoltóparancsnokokból, állami tűzoltókból és tanácstagokból álló bizottság előtt a vendégek és a házigazdák versenyszerelesei gyakorlatokat hajtottak végre.

A gyakorlatok után közös ebédet vettek részt, majd délután sportrendezvényeken. Este több faluban tűzoltóbált is rendeztek.

A falvak társadalmi szervei aktívan részt vettek a szervezésben. A néptanácsok az ebédkészítésben, a tsz-ek fogadták és anyagi hozzájárulással segítettek. A járási tanács végrehajtó bizottsága is példás segítséget nyújtott. *Dr. Pap Ferenc* vb-elnök és az igazgatási osztály dolgozói is részt vettek a találkozókban. A megyei és a járási parancsnokság is minden rendezvényen képviseltette magát.

Mindenütt nagy érdeklődés kísérte a találkozót. Az előkészületek során és a program idején a társadalmi szervek és a lakosság figyelmé fokozottabban irányult a testületekre.

Az is elősegítette a szervezeti élet

fejlődését, hogy a községeken és a közös ebédeken a megjelenő kölcsönösen elbeszélgethettek problémáikról és kicserélhették tapasztalataikat.

Ugyanakkor a rajok gyakorlati felkészültsége is fejlődött, ami feltétlenül megkönnyíti a járási versenyek szervezését. Egyben azt is elősegítette a program, hogy jobban hajtják végre a testületek a kölcsönös segélynyújtási tervben foglalt feladatokat.

Mindent egybevetve, érdemes volt megrendezni a találkozót, bár elég nagy energiát kötött le a szervezés. Újabb színtelitalt gazdagodott a testületi élet a barcsi járásban és a program kellemes emlékei feltét-

len gyon nehezen sikerült megemlékezni.

Látszólag kicsiny bosszú ezek, valójában azonban annyi kellemetlenséget okoznak. Úgy gondolom, nem csupán a mi köztünk.

Szabó
tű.
Fo

Gyöngyöshalásziak P

Testületünk kezdeményezésére *gyöngyöshalászi* önkéntesek küldöttsége nemrégiben látott községünkben.

A tapasztalatsere alkalommal a vendégek megismerkedtek a tűzoltók életével és tevékenységével. Részt vettek a közgyűlésen és hozzászólásukban beszélték tapasztalataikról, továbbá a tevékenységükről. A helyi testületet is felkeresték.

Szívvelyes légkörben zajlott a látogatás, baráti kapcsolatot ki a házigazdák és a vendégek között. A látogatás végén a testület vezetői értékelték a látogatást és mindkét résztvevőt elköszöntek, hogy igen nyeres volt. Megállapították, hogy a jövőben is fenntartják továbbfejlesztik kapcsolatukat.

A *gyöngyöshalászi* tűzoltók hívták házigazdáikat községükbe, a *páthok* június hónapjában is tesznek.

Czeff
vb-
Fo

lentül növeleik majd az itteni önkéntesek hivatászeretétét.

Csiszár István
tű. hdg.
Kaposvár

Még mindig gond...

Szeretnék szóvátni két kérdést, mert véleményem szerint mindkettő megoldatlan.

Április elsejétől eirendelték a bukkosák kötelező viselését. Ennek szükségességét nem is vitatom, csak az a bökkenő, mit tegyünk, amikor motorkerékpáron megyünk ellenőrzésre. A szükséges iratokat be tudjuk tenni a térképtáskába, a tányersapkát azonban már nem. Így viszont egész nap viseletjük a bukkosakat. Civileknek ez nem okoz gondot, hiszen nyáron sapka nélkül, télen pedig zsebbe tehető sapkával járhatnak.

Úgy gondolom, hogy egy könnyű és zsebben is hordható nyári sapkával megoldódna a probléma. Kivált nyáron fontos ez, mert télen a szőrmés sapka valahogyan elfér a zsebünkben.

Az is baj, hogy elemiámpánk sincsen. viszont gyakran kell tartanunk éjszakai ellenőrzést. A közelmúltban az egyik tsz-ben a sötétben bukkosolva jó húsz percig kellett keréggélnem az éjjeli őrt. Mindezt tetézte, hogy leált a motorom és világítás hiányában na-

Elismerés

Budapesti Tűzrendészeti Parancsnokság
Dr. Farkas György tűzoltó ezredes elvtársnak,
Budapest.

Kedves Farkas Elvtárs!

A Budapesti Húsipari Vállalat Technológiai Hűtőházában f. hó 2-án keletkezett tüzeset rendkívül nagy értékeket veszélyeztetett. Az időben kiszálló tűzoltóság gyors és hatékony intézkedései a tűzgócot rendkívül rövid idő alatt elfojtották és ezzel megakadályozták a nagyobb kár keletkezését. Külön kiemelkedőnek és dicsérendőnek tartom azt a hősi munkát, amelyet az egységek nehéz felszerelésükkel a fullasztó füsttömegben, igen nagy hidegben, a bent levő nagymennyiségű fagyasztott húsook kirakodásánál végeztek a mentés érdekében.

Engedje meg Ezredes Elvtárs, hogy ezért a kimagasló teljesítésért a tűzoltásban résztvevő valamennyi parancsnoknak és legénységnyi állományú személyzetnek köszönetemet és elismerésemet fejezzem ki. Kérem, hogy fentieket az illetékes résztvevőknek tolmácsolja...

Budapest, 1966. május 12.

Elvtársi üdvözléssel:

DERGÁCS FERENC sk.
miniszterhelyettes

Deák
tű. f.
Kiskunfé

feyzini katasztrófa

Január 4-én katasztrófiális eset történt a Feyzin városában levő alkalmas kőolajfeldolgozó vállalatnál. Ez az üzem néhány kilométerre van Lyontól egyike a legnagyobbaknak és legkorábbiaknak Európában. Nem egészen két évvel ezelőtt kezdte meg működését, évi kapacitása 2 millió tonna kőolaj. A hét feldolgozó üzemrész mögött elhelyezett tárolók igen nagy területet foglaltak el. Tárolták a késztermékeket és a nyersanyagot. A tartályokban 692 800 köbméteret tároltak, főleg butánt és propánt.

Ma reggel az alkalmazottak lefejtették a propán egy részét az egyik tartályból. Az üritőcsapot, ellentétben a szabályokkal, teljesen kinyitották. A folyékony propán gázzá átalakulva, erős leűlést idézett elő. A csap befagyott, s így nem voltak képesek elzárni. A tartályon nem volt biztonsági leeresztő, fedelének pedig automatikus szabályozója. A propán erős kinyúlásának eredményeként képződött hatalmas gázfelhő a szél a lyoni országút felé sodorta. Ez csupán néhány száz méterre van a tartályoktól. Az alkalmazottak szöktak. A rendőrség azonnal megkérte a gépkocsiforgalom leállítását ezen útszakaszon. Egyetlen gépjármű azonban átjutott. A kritikus zónába érve, a gépkocsi közvetve okozójává vált a későbbi tragédiának. A kipufogójából kipattant a kráterlángalobbant a gázfelhő.

Az öt gömb alakú propán- és butántartály egymás után a levegőbe repült. Talmas lángok vették körül a benzintartályt. Tízezer tonna kőolajtermék vált szilárd mártalékává.

A robbanások megremegtették az egész várost. Az épületek egy része erősen megrálgódott. A robbanási hullám erejénél

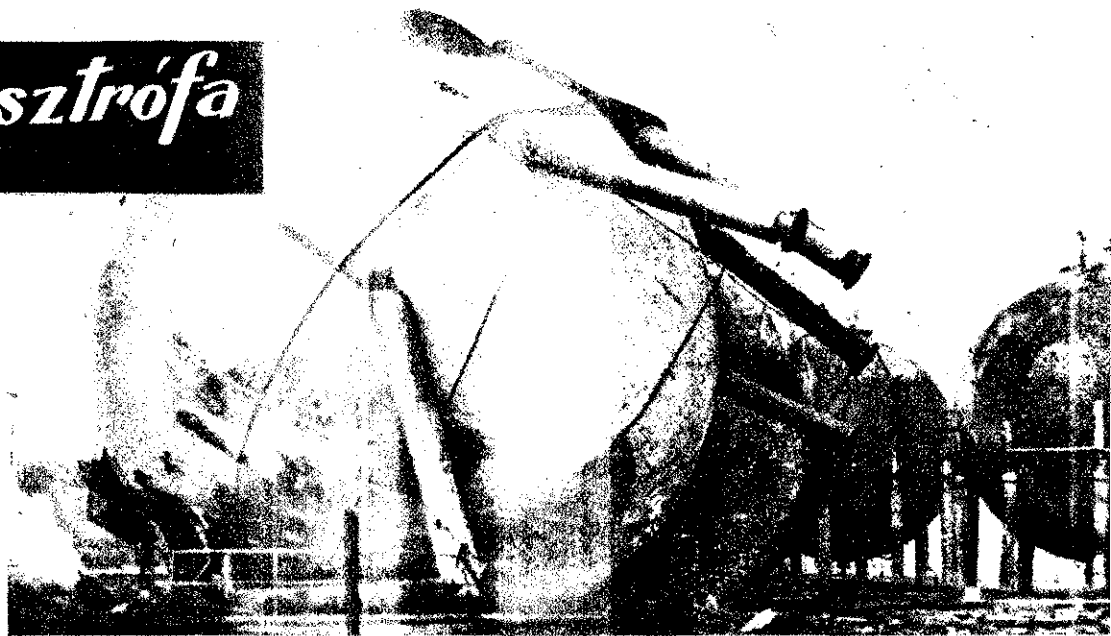

hány embert ledöntött a lábáról. Az üzem közvetlen közelében lakókat sietve evakuálták. Száznál többen fedél nélkül maradtak.

Az üzemi tűzoltóság mindössze három emberből állott. Műszakonként egy-egy tűzoltó teljesített szolgálatot. Egyetlen habbalöltő gépjárműve és semmiféle tüzet észlelő vagy jelző berendezése sem volt a vállalatnak. Ugyanakkor azonban aránylag gyorsan felvonultatták a körzet összes tűzoltóegységét, és az óriási mennyiségű felszerelést. Lyonból, Marseilleből, Párizsból és Grenobleból hamarosan ezernél több tűzoltó érkezett az üzembe. A számításba jöhető összes erő fél nap alatt megérkezett. Megkísérelték körülhatárolni a tüzet.

A további veszteség elkerülése végett azonban le kellett mondani a tartályok megközelítéséről, és a rakotárban rekedt áldozatok kimentéséről. A kiegészítő roncsok közül végül is sikerült kihozni a 12

áldozatot: 10 tűzoltót és két vállalati alkalmazottat. A tűz színhelyéről 65 embert szállítottak a lyoni kórházba. Hárman közülük később meghaltak.

A tragédia szemtanúi elmondták: látták, hogy a tűzoltók mindent megkíséreltek a tartályok hűtésére és a tűz megfékezésére, de küzdelmük teljesen eredménytelen maradt. Nem kellett volna ilyen áldozatot hozniuk a tűzoltóknak, ha a tartályokat nem telepték olyan közel a lakónegyedekhez. A vízvezeték-hálózat használhatatlannak bizonyult. Ennek a szinte gigantikus objektumnak a tervezői és építői egyszerűen nem is gondoltak tűzvíz-hálózat létesítésére. Az objektum mellett folyik a Rhone, de két és fél, három méteres fémkerítés választotta el az üzemtől. A szükséges vízmennyiség tehát rendelkezésre állt volna.

Csak késő este sikerült eloltani a tüzet. A kár eléri a százmillió frankot.

(A Pozsarnoje Gyelo című folyóirat közleménye nyomán.)

Április 25-én a nap folyamán többször is lángok csaptak magasra, majd nyomban fehér por- és gázfelhő szállt fel a százhalmotai Duna-parton.

A Magyar Villamos Művek tűzvédelmi kísérletének lehettek részesei az ország valamennyi hőerőművének főmérnökei és tűzrendészeti előadói. Az egész napos

Tűzoltási kísérlet

program keretében a Fémlemezipari Vállalat Tűzoltókészülékek Gyártó gyáregysége, valamint a helyi tűzrendészeti parancsnokság tartott tűzoltási bemutatót. Többek közt első ízben mutat-

ták be a Fémlemezipari Vállalat új 400 kg-os porral oltóját, amelynek tervezésében a BM TOP Műszaki Fejlesztési Osztálya is közreműködött. A kísérletek alkalmával az erőművekben keletkező

nagyságú tüzeket oltottak. Ennek során nemcsak az itteni parancsnokság beosztottai és a vállalat szakemberei, hanem az üzem létesítményi tűzoltói is közreműködtek. A gyakorlatok közben a szakértők hasznos útmutatást adtak a kapcsolatos beavatkozási módokra.

A jól sikerült program tűzrendészeti filmek vetítésével zárult.



Hatásosan működnek a 250 kg-os, porral oltó sugarai



A nagyteljesítményű porlasztott víz-sugár is eredményesen oltott



Földzárlat esetén fellépő lépésfeszültség megközelítő kiszámítása

A nagyfeszültségű hálózatrendszereket (távvezetéseket), valamint a földkábeleket, villamos és saját mechanikai terheléseiken túl, egyéb terheléseket is figyelembe véve (szél, zuzmára, hóhatás stb.) tervezik és létesítik. Bizonyos esetekben azonban a leg gondosabb tervezés és kivitelezés ellenére is (vihár, árvízi jármű-baleset stb. miatt) számolni kell a feszültség alatti hálózatrendszerek meghibásodásával.

E meghibásodások természetesen nemcsak a nagyfeszültségű rendszerekre korlátozódnak, hanem a közép- és kisfeszültségűeknek is előfordulhatnak. Tűz- és balesetvédelmi szempontból elsősorban azok a meghibásodások jelentősek, amikor a feszültség alatt levő berendezés vagy hálózat kapcsolatba kerül a földdel, de földzárlat védelemmel nincsen ellátva.

Ha éghető anyagok vannak a kialakult földzárlatok környezetében, akkor tűz, robbanás keletkezhet a villamosív vagy zárlat esetén fellépő nagy zárlati áram hatására. Ezért balesetveszély fenyegeti a zárlati hely környezetében tartózkodó személyeket, valamint a mentésükre sietőket vagy a tűz oltásába beavatkozni szándékozókat.

Ennek mértéke, valamint az a terület, ahol számolni kell a baleset lehetőségével, a feszültségtől függ. A baleset elkerülése céljából a feszültségtől függő, tehát csak meghatározott távolságra szabad megközelíteni a földzárlatos berendezést, vagy hálózatot.

Tudnunk kell, hogy a feszültség alatt álló berendezésnek a földdel való érintkezési pontjától kiindulva, körkörös irányban úgynevezett feszültségtölcsér alakul ki. Ennek középpontja azonos potenciálra kerül a feszültség alatti berendezéssel. A potenciálszint a lefolyó zárlati áram és a zárlati hely ellenállásának szorzata alapján határozható meg.

A feszültségtölcséren belül az egyes pontokon a feszültség-szint az áram és a talajellenállás szorzatának alapján határozható meg. A feszültség értéke a távolság függvényében csökken 0-ig.

Hogy mekkora feszültségkülönbség érheti a feszültségtölcséren belül mentésben vagy tűzoltásban résztvevő személyt, az a test két pontja által áthidalt távolságtól (például a két lábfej közötti) függ. Az így fellépő potenciál-különbséget mint lépésfeszültséget vesszük figyelembe.

A lépésfeszültség meghatározására vonatkozóan a következő összefüggés alkalmazható, bár csupán megközelítő érték-ként vehető figyelembe.

Ha például egy 25 kV-os földelt vagy közvetve földelt pontú rendszeren a 3 fázis valamelyike leszakad, a sarkú földzárlat alakul ki, akkor a fázisvezető és a fázisvezető pontjának környezete kb. azonos potenciálra kerül a feszültségével. Jelen esetben ez 15 kV = 15 000 V.

A 15 kV-os földzárlat esetén kb. 15–17 m-es sugár belül alakul ki a feszültségtölcsér. A feszültség csak a zóna pontjától 15–17 m-re csökken 0-ra.

A zárlat pontjától kifelé, 1 m-es áthidalási távolságot lembe véve, az egyes körgyűrűk mentén az 1. táblázat feszültség-szintek jönnek létre.

1. sz. táblázat

Sorszám	Fázisfesz. U _f	Távolság m	Feszültség-szint U	Távolságok között m
1.	15 000 V	0	15 000	0 — 1
2.	15 000 V	1	10 000	1 — 2
3.	15 000 V	2	7 500	2 — 3
4.	15 000 V	3	5 600	3 — 4
5.	15 000 V	4	4 200	4 — 5
6.	15 000 V	5	3 100	5 — 6
7.	15 000 V	6	2 300	6 — 7
8.	15 000 V	7	1 700	7 — 8
9.	15 000 V	8	1 300	8 — 9
10.	15 000 V	9	1 000	9 — 10
11.	15 000 V	10	800	10 — 11
12.	15 000 V	11	600	11 — 12
13.	15 000 V	12	450	12 — 13
14.	15 000 V	13	350	13 — 14
15.	15 000 V	14	250	14 — 15
16.	15 000 V	15	150	15 — 16
17.	15 000 V	16	70	16 — 17
18.	15 000 V	17	0	17 — 18

A táblázatban kiszámított értékeket ezekkel a gyakorlító tettekkel számíthatjuk ki:

U_f = a fázisfeszültség V-ban,

U = a m-enkénti körsugarakon levő feszültség-szint V

Gondolatok a helyes üdülésről

A HOSSZÚ, EGÉSZSEGES ELETET csak a munka, a pihenés és a szórakozás helyes összhangja biztosíthatja. Az üdülés igen fontos tényezője ennek. Az üdülés fogalma nem újkéltű, történelmi múltja az ókorba nyúlik vissza. Akkor azonban még csak szórakozási értékét ismerték. Talán száz éve, hogy az orvostudomány felfigyelt arra, milyen előnyösen befolyásolja több betegség alakulását a környezet- és klimatikus változást biztosító üdülés. E felismerés után azonban az üdülés hosszú ideig csak mint gyógykezelés jött szóba. De néhány évtizede arra a körülményre is ráterelődött a figyelem, hogy az üdülés hatására regenerálódnak az egészséges, s az egész évi munkában kifáradt emberek szervezete, vagyis a helyesen megválasztott üdülés hatásos eszköz lehet munkaképességünk fenntartására és bizonyos betegségek megelőzésére.

A KLIMATIKUS VISZONYOK, a külső környezet, a körülmények, a csökkent idegrendszeri ingerhatás, az étrend és a szórakozás együttes hatása biztosítja az üdülés hatékonyságát. Akkor üdülünk helyesen, ha elsődleges célunk szervezetünk megújítását tekintjük, s fokozzuk a betegséget okozó külső hatásokkal szembeni ellenállását.

Az üdülésnek tehát mindenekelőtt egészségünk megvédését kell szolgálnia. De csakis akkor érhetjük el ezt a célunkat, ha jól választjuk meg az üdülőhelyet, mert ellenkező esetben a környezet káros hatással lehet szervezetünkre.

AZ ÜDÜLŐHELY KIVÁLASZTÁSÁNAK egészséges embereknek nincs különösebb jelentősége, azonban a különböző klimatikus viszonyok élettani hatása beteges emberek esetében egyáltalán nem hagyható figyelmen kívül. Ezért a beteges egyének az üdülőhely kiválasztása előtt feltétlenül kérjenek tanácsot kezelőorvosuktól, hogy üdülésük ne kárt okozzon szervezetükben, hanem valóban egészségük védelmét szolgálja. A klímahatások néhány típusának ismertetése támpontot adhat az üdülés helyes kiválasztására.

A Balaton környéki klíma a külső ingerek sokaságát jelenti a szervezet számára. Eppen ezért azt ún. ingerklímának is nevezik. A vérkeringési és szívbetegségben szenvedők, valamint idősebb emberek nehezen tudnak alkalmazkodni ezekhez az ingerekhez, ezért az itt üdülők elsősorban az egészségesek edzésére, szervezetük regenerálására alkalmasak, mivel az itteni ingerek: a szél, a sugárzás, a levegő, a hőmérséklet kedvezően hatnak a szervezet mű-

ködésére, ami a jó étvágy, a jó alvás, nyezetnek az eredménye.

A HEGYI ÜDÜLŐK KLIMÁJA a lecseny nedvességtartalma, valamint miatt kiválóan alkalmas, gyógytény légutak idült hurutos megbetegedése megnyugodott tüdőfolyamat, vérszegés fáradásos ideggyengeség, pajzsmirigy dús esetében. Kedvezőtlenül hat a reumás megbetegedésekre, valamint szívbetegségekre, amelyek elégtelenség kel járnak.

A gyógyfürdők melletti üdülők érték hatásuk mellett, gyógyvizeik adják. E anyagai igen előnyösek a reumatikus gek, az anyagcsere és idegrendszer eg betegedése, sebészeti utókezelések, az tagok vér- és nyirok pangásával járó tú vérszegénység esetében.

SZOCIALISTA TÁRSADALMUNK anyagi áldozatokat hoz üdülőhelyek sára és létesítésére. A Belügyminiszt is több üdülője van, méghozzá a leg zőbb klimatikus környezetben, így van arra, hogy belügyi dolgozóink ke suk tanácsa alapján kiválaszthatassák az lőt, amely legjobban megfelel egészségü tuknak.

DR. NAGY
ro. sz

$U_1 =$ a lépésfeszültség V-ban.

A 0-ponttól 1 m-re $U_1 = \frac{2}{3}U_f$ $U_2 = \frac{3}{4}U_1$

(U_1 az a feszültség szint, amely a 0 ponttól 1 m-re levő távolságon fellép, U_2 2 méteres távolságon fellépő feszültséget jelent.)

A továbbiakban:

$$U_3 = \frac{3}{4}U_2$$

$$U_{15} = \frac{3}{4}U_{14}$$

2. sz. táblázat

Sorszám	Fázisfesz. kV	Távolság m	Feszültség szint kV	Távolságok között m	Lépés feszültség kV
1.	120	0	120	0 — 1	40
2.	120	1	80	1 — 2	20
3.	120	2	60	2 — 3	15
4.	120	3	45	3 — 4	11
5.	120	4	34	4 — 5	9
6.	120	5	25	5 — 6	6,3
7.	120	6	18,7	6 — 7	4,7
8.	120	7	14	7 — 8	3,5
9.	120	8	10,5	8 — 9	2,7
10.	120	9	7,8	9 — 10	1,9
11.	120	10	5,9	10 — 11	1,5
12.	120	11	4,4	11 — 12	1,1
13.	120	12	3,3	12 — 13	0,8
14.	120	13	2,5	13 — 14	0,6
15.	120	14	1,9	14 — 15	0,5
16.	120	15	1,4	15 — 16	0,4
17.	120	16	1	16 — 17	0,25
18.	120	17	0,75	17 — 18	0,19
19.	120	18	0,56	18 — 19	0,14
20.	120	19	0,42	19 — 20	0,11
21.	120	20	0,31	20 — 21	0,08
22.	120	21	0,23	21 — 22	0,06
23.	120	22	0,17	22 — 23	0,04
24.	120	23	0,13	23 — 24	0,07
25.	120	24	0,06	24 — 25	0,06
26.	120	25	0	25 — 26	0

$U_{15} < 200$ V esetén viszont:

$U_{16} = \frac{2}{3}U_{15}$ szerint kell a m-enkénti feszültség szinteket meghatározni. Ha például: $U_{17} < 100$ V, akkor U_{18} -ra 0-t számít-hatunk.

A két oldalról táplált hálózatrendszer esetén kétszeres távolságot kell figyelembe venni a feszültség-tölcser és a lépésfeszültség kialakulása szempontjából, ha a vezeték mindkét ága érintkezik a talajjal.

A feszültség-tölcseren belül a lépésfeszültség meghatározásakor a két adott távolság potenciálszintjeinek a különbségét kell alapul venni. Például: a 3—4 m-es távolságon fellépő feszültség és mint lépésfeszültség

$$U_1 = U_3 - U_4 = 5600 - 4200 = 1400 \text{ volt.}$$

A közötti példákban és a tőlük eltérő feszültségek esetén is a feszültség-tölcseren belül a talaj összetételétől és állapotától függően az egyes távolságokon fellépő potenciálszintek és a kialakult lépésfeszültség egy bizonyos intervallumban ingadoznak. A közötti gyakorlati képletek azonban adott esetben alkalmasak a potenciálszint és a lépésfeszültségek meghatározására.

Egy 120 kV-os hálózat esetén a feszültség-tölcserben fellépő m-enkénti potenciálszinteknek, továbbá a fellépő lépésfeszültségeknek az előbbi módon történő meghatározása alapján például azt mondhatjuk, hogy veszélyes feszültség szintek és lépésfeszültségek kb. 25 m-es sugarú körön belül alakulnak ki. (2. táblázat.)

Összegezve megállapítható, hogy minél nagyobb a talaj szétterjedési ellenállása, annál kisebb a feszültség-tölcser sugara, viszont annál nagyobbak a feszültség-grádiensek, vagyis az egyes távolságok között fellépő lépésfeszültségek értékei.

A talaj szétterjedési ellenállásának csökkenésével a feszültség-tölcser sugara nagyobb, és ennek megfelelően a feszültség-grádiens csökken.

Olyan erőművek és alállomások területén, ahol nagy kiterjedésű földelőhálózat-rendszert építettek ki, a talaj levezetési, szétterjedési ellenállása kicsiny, nem kell számolni veszélyes lépésfeszültség kialakulásával.

Kovács József

tű. őrgy.

okl. elektromérnök

Nem először volt névadó ünnepség a Kun utcában; szűk családi körben, Jónéhány kis emberpalánta között már itt nevet az évek során. Gyikérori-másikáról egy-egy fényképpel és rövid kis írással meg is emlékeztünk. Csakúgy mint azokról, melyeket valamelyik kerületben, nagyobbnyire a rendőri szervekkel közösen rendeztek.

Külön-külön és együttvéve is valamennyi kedves epizód volt számunkra. Érthető, hiszen minden egyes alkalommal új állampolgárokat ünnepelhetünk és tüzoltószerűen örülhetünk együtt, akik a gível szaktíva — külsőségeiben is az új melletti döntésüket juttatták kifejezésre.

Két fiú, négy kislány...

Legutóbb is névadóra kaptunk meghívást. Olyanra, amelyik lényegét tekintve semmiben sem különbözött az előzőektől, és mégis más volt mint az eddigiek. Méreteiben és külsőségeiben tért el azoktól. Mert amíg a korábbiakon egy-egy apróság, a mostanin egyszerre hat — két fiú, négy kislány — kapott nevet.

Hat tüzrendészeti dolgozó: Fazekas Györgyné, Anikó; Lukács István, Zsuzsanna; Nagy Zsolt, Mónika; Pribelszky János, János; Schmidt Pálné, Zsuzsanna és Szarvas Sándor, Sándor nevű kicsinyeinek névadóját unnepezték szülők, rokonok, barátok, munkatársak azon a szombati napon az ünnepélyesen fel-díszített kultúrteremben.

Virágok sokasága, zenekar, úttörők sorfala és KISZ-ista lányok kedves műsora tette feledhetetlenné a méreteiben és külsőségeiben is nagyszerű családi eseményt, amelyen Farkas Antal tű. főrm., KISZ-titkár bevezetője után Móri András, a VIII. kerületi tanács vb. anyakönyvvezetője mondott az eseményt méltató ünnepi beszédet.

Az eseményhez méltó rendezvény volt: messzemenő elismerés illeti érte a párt- és KISZ-szervezet vezetését, s mindazokat, akik nagy-nagy gondnal és körültekintéssel fáradoztak e jeles családi ünnepség sikerén.

Bár sok ilyen kedves eseménynek örülhetnénk!



A műanyagok, ellentétben a közhiedelemmel, nem „pótanyagok”, sőt számos célra sokkal előnyösebben alkalmazhatók a hagyományos anyagoknál. Előnyeiken kívül azonban tűzveszélyes tulajdonságaikkal is számolnunk kell mind a termelésben mind a felhasználásban. Nagy villamos ellenállásuk például, amely fontos és közös tulajdonságuk, csak az elektromos iparban hasznosítható, minden más felhasználási területen többé-kevésbé káros. A nagy villamos ellenállás $10^6 - 10^7$ Ohm/cm²/min² a műanyagok feldolgozása, felhasználása közben ügyszólván minden iparban találkozhatunk az elektrosztatikus feltöltődés veszélyes jelenségével.

Az USA-ban például 1949-ben a sztatikus elektromosság okozta tűzkár meghaladta a 80 millió dollárt. A sztatikus elektromosság kislüléseiből keletkezett robbanások és tüzek következtében 575 ember vesztette életét és 1364-en szenvedtek kisebb-nagyobb sérüléseket.

A KGST-oroszok 1962-es moszkvai értekezletén is megállapították, hogy a tagállamok rohamosan fejlődő műanyagipara, a műanyagok felhasználása szükségessé teszi az elektrosztatikus feltöltődésekből származó károsodások megelőzését, ami természetesen elsősorban az ipari szakemberek és kutatók feladata.

Egy megtörtént eset kapcsán szeretném bemutatni, hogy milyen eredménye lehet ennek, s ugyanakkor talán arra is sikerül rávilágítanom, hogy az említett veszélyeket olykor a látszólag igen alapos megelőző intézkedések sem szüntetik meg.

A budapesti parancsnokság vizsgálati csoportja a közelmúltban felfigyelt arra, hogy sorozatosan tűz keletkezett a Hungária Műanyagfeldolgozó Vállalat kenőüzemében.

A tüzek az orkán esőkabátszövetek szilikonos impregnálásakor elektrosztatikus kislülések következtében keletkeztek, mégpedig mindig a KN-9 gépen.

Szerencsés körülmények és a dolgozók gyors beavatkozása folytán azonban csak jelentéktelen volt a károsodás. A nyugtalanító jelenségek miatt a budapesti parancsnokság, egyetértésben a Hungária Műanyagfeldolgozó Vállalat igazgatójával, ideiglenesen leállította a szilikonos impregnálás tűzveszélyes technológiáját. Ezzel a tűzveszélyt megszüntették ugyan, de a további termelés-kiesés több millió forintot kárt okozott volna. Sürgősen folytatni kellett tehát a termelést. Előbb azonban meg kellett szüntetni a sztatikus feltöltődés és kislülések miatt állandósult tűzveszélyt, hogy biztonságos körülmények között folytathassák a gyártást.

Mielőtt ismertetném, hogyan sikerült megoldást találnunk, nézzük meg közelebbről esetünket!

- Az orkán esőkabáthoz felhasznált anyagok:**
- A szövet poliamid típusú (nylon) műszálszövet.
 - A kenőanyag polimetil-metakrilát származék.
 - A tapadás gátló és hidrofobizáló impregnáló anyag benzines szilikonolaj oldat.
 - A kenőgép kb. 30-40 éves, Ganz-gyártmányú, gumizott szövet előállítására, valamint műanyag-szövet műanyaggal történő kenésére alkalmas.

A technológia rövid leírása:

1. A műszálszöveten az ún. orkánosító műanyag-reteget állítják elő a polimetil-metakrilát emulzió kétszeri kenésével és szárításával.

Az így előállított orkánosított anyagban a további feldolgozás, majd a készáru tárolás és nem utolsósorban a használat során tapad. Az orkánosított anyagban saját anyagához és más szövethez is hozzárágad. Az esőkabátok vízáteresztő képessége sem elégtette ki minden esetben a követelményeket. Eppen ezért szükségessé vált viszonylag tartós utókezelés a tapadás megszüntetésére.

2. Az egyik oldalon már műanyag-emulzióval kezelt szövet mindkét oldalát szilikon-olajjal itatják át.

Az elektrosztatikus jelenségek, mint minden szövetkenő üzemben, a Hungária Műanyagfeldolgozó Vállalatnál korábban sem voltak ismeretlenek. Tüzesetek is előfordultak, ritkábban ugyan, mert igyekeztek megvalósítani mindazokat az óvintézkedéseket, amelyekről a szakirodalomban említést tesznek.

Igy például hatásos földelési rendszert építettek ki, szórótüskéket, fémből készült leszedőhuzalokat, láncokat alkalmaztak, a levegőt nedvesítették, frisslevegős befúvást és a gépeken helyi elszívást alkalmaztak stb....

Ezek az óvintézkedések azonban az orkán kenésekor, de különösen szilikonos impregnálás során nem bizonyultak elegendőnek.



A szilikonos impregnáláskor ugyanis az alsó robbanási határt meghaladó mennyiségben benzin-gőz kerül a levegőbe.

Antisztalon használatát is megkísérelték. A húzó és a kenő gumihengert kezelték. Hatásossága azonban 1-2 órás használat után megszűnt. A tartós védelmet csak a gyakori antisztalonos kezelés biztosította. A két óránkénti leállítás viszont igen károsan hatott volna az önköltség alakulására. Az antisztalon bekeverése a kenőanyagba pedig minőség romlással járt volna.

A kenőgép és az egyéb üzemi berendezések átalakítása, módosítása előtt méréseket végeztünk. Meg kellett állapítanunk, hogy miért nem elég hatásos a sztatikus töltések elleni korábban alkalmazott védelem. A mérési eredményekből következtethünk a konkrét feladatokra.

Először is megmértük a szövet feltöltöttségét. Az adagoló henger után több ezer, a terelő fémhengerek között 1000, a húzóhengereknél — itt történik a szilikonos impregnálás, tehát itt a legnagyobb a benzingőz koncentrációja — szintén több ezer volt sztatikus feszültséget mértünk. Mérési adataink szerint — összehasonlítva a szakirodalmi adatokkal, s mint a tüzek is bizonyították — benzingőz belobbanását előidéző kislülési szikra keletkezhetett a kenőgépben. A szakirodalmi adatok szerint a kislülési szikra 500 V-ig, alacsony hőmérséklete miatt, nem gyújtja meg a robbanóképes gáz-, vagy gőzelegyet.

A földelési rendszerhez képest 0,3 Ohm a kenőgép ellenállása. A földelési rendszer szétterjedési ellenállása a régebbi mérési adatok szerint — a vállalat területén minden időszakban 2,0 Ohm körüli.

Az angol előírások szerint az „elektrosztatikus vezetés” 10^5 Ohm ellenálláson, a német szerint pedig 10^6 Ohm ellenálláson már kielégítő. A kapott adatokat ezekkel összehasonlítva, a kenőgép földelését igen jónak tekinthetjük.

A gépteremben 40%-os volt a levegő relatív nedvességtartalma. A terem levegőnek nedvességtartalma a külső légnedvesítő függ, hiszen nagy mennyiségű levegőt fúvatnak be. Közvetlenül a gépről helyi elszívás formájában távolítja az elhasznált levegőt.

A benzines szilikonnal itatott szövet lett a benzingőz koncentrációja a szövet és az itató hengertől mért távolság függvényében változó 0-1,5 tf %-os volt.

Igy mérési eredményekkel igazoltuk, hogy a vállalatnak a sztatikus feltöltés káros hatásai ellen tett korábbi védőintézkedései egyáltalán nem zárták ki a tűzkeletkezésének lehetőségét, tekintve, hogy valójában volt a robbanásveszélyes benzingőz koncentráció, s a kislülésre alkalmas és lamos sztatikus feltöltődés.

A kenőgépet jól földelték ugyan, a műszálszövet felületén keletkezett töltés levezetése, leszedése nem történt meg. Ányzott a magas légnedvesség is, ami segítette volna a töltések levezetését.

Megtaláltuk tehát a sorozatos tüzek valódi okát: a sztatikus feltöltés elleni védekezés hiányát.

Javaslatunkra a vállalat módosított hajtott végre a berendezéseken, mégpedig:

1. A Győri Műbörgyárban szerzett tapasztalat alapján a sztatikus töltések leszedésére 10 mm átm. vörösrézcsöveket iktattak be az a helyeken, ahol a nagy feltöltődéseket mérték. A vörösréz leszedőcsövek teljes szélességig érintik, súrolják a mozgó műszálszövetet. A leszedőcsövek alkalmazása után a sztatikus feszültség 0-100 V-ra csökkent a kenőgép 1. szelvényénél, a húzó és az impregnáló gépeknél.

2. A műszálszövet vezetését a gépen lévő csatlakozásoknál oldották meg. Ezzel megszűnt a hajtásból származó feltöltődés levezetése.

3. A fából készült és filccel bevont húzóger felületét Dáwy-hálóval vonták be, a pedig fémvezetővel kötötték a földelő hálózathoz. A Dáwy-háló keletos célt szolgál, vagyis a) Megszűnt a műszálszövet csúszása a hengereken. Korábban a szövet csúszása, súrlódása ideálisan szigetelőnek mondható filcbevitű fahengereken okozott több ezer voltos (30-40 V) feltöltődést.

b) A fémhálo intenzív érintkezése a szövet felületén töltés-elvezetést biztosít.

4. A műszálszövet futási sebességét 3 m/ról 5 m/percre csökkentették. A szövet haladási sebességének csökkentésével lassabb a tároló hengerről való leeresztése, úgyhogy feltöltődésnek ilyen lehetősége is csökken.

5. A szilikonos impregnáló hengerei fölött vízharangot tettek. Az elpárolgó benzingőz közvetlenül az itatott szövet felületéről töltés elszívása megakadályozza a robbanóképes koncentráció kialakulását.

6. A kenőgép alatt vízzel telt edényeket helyeztek el és ezekbe vízgőzt buborékoztattak. Ezzel a módszerrel — függetlenül a gépteremnek a nedvességtartalmától — helyi 70-75%-os relatív légnedvesség-tartalmat lehet elérni a gépnél.

A magas légnedvesség miatt elektrosztatikus szempontból vezetékveszélyes vízpára-film képződött a műszálszövet felületén és a gép alkatrészein, ami nagymértékben elősegítette a töltések keletkezését.

7. A géphez szükséges tűzveszélyes folyadék mennyiségét minimumra (kb. 1 dl) csökkentették. A benzines szilikon-oldat a robbanásbiztonság érdekében zárt edényekben, szabályozható szellőzőnyílással, két itatóhenger alatti vályúba, a kb. 1 dl mennyiséget úgy értik el, hogy a vályú és az itatóhenger közötti távolság 1 m.

Az említett módosítások elvégzése után mindössze egy heti szünet után megkezdődhetett a termelés. A légnedvesség és a sztatikus feltöltődés nagyságát naponta ellenőrzik. Kislülési jelenségek, szikrák, a kb. 3 hónapos üzemeltetés még nem tapasztaltunk. Természetesen azóta tüzeset sem történt.

Rácz József
tű. fhdgy., okl. veg.

MIT KELL TUDNUNK a rádiózásról ?

3

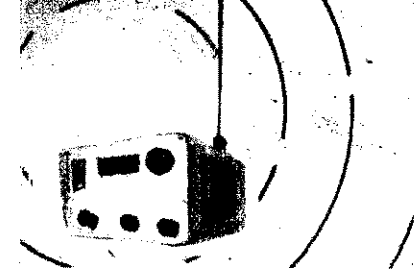

A MÁGNESES TÉRBEN TEHÁT VAJÁBAN ENERGIA TÁROLÓDIK. Ha gyárfrekvenciájú váltakozó áramot bontunk a tekercsbe, akkor a térbe kijutó mágneses energia is változó, úgyhogy elfordul az az eset, amikor tekercsünk bizonyos távolságra még pozitív a mágneses tér, s utána már indulóban van negatív is. Ha a váltakozás elegendő orsaszámmal történik, akkor még elég kövön az az első front, amelyik ellenkező jelű az utána jövőhöz képest. Ilyenkor az első front leszakad és a gerjesztő tekercstől függetlenül, mint energiavivő hullám fut tovább.

A kondenzátornál is hasonló a helyzet, a két lemez között elektromos erőteret alakít ki, ha feszültség alá helyezzük azt. Az elektromos erővonalak a lemezekre merőlegesek ugyan, de a széleken hajlanak a térbe és le is szakadhatnak. Minél jobban széthúzzuk a kondenzátorlemezeit, a széleken történő erővonalasítás annál nagyobb. Ha nagyfrekvenciás feszültség alá helyezzük a kondenzátort, akkor ugyanúgy szakadnak le elektromos hullámok, mint ahogy azt a mágneses terjedés ismertetésekor elemeztük.

A KÉT HATÁS, A MÁGNESES ÉS AZ ELEKTROMOS ELVÁLASZTHATATLAN EGYMÁSTÓL. Megfigyelhetjük, hogy a generátorból a kondenzátor felé

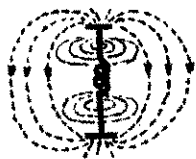

elő vezetőben áram folyik, bár a kondenzátor két lemeze egymástól el van szételve. Ilyenkor pedig az áram miatt a térben alakban mágneses tér keletkezik a vezeték körül. Az elektromos erővonalak merőlegesek a mágneses erővonalakra, az indukció terjedési iránya azonban kövön. A leszakadó hullámokat elektromágneses hullámoknak nevezzük. Hullámoknál azonban csak akkor beszélhetünk, amikor az energia betáplálás periódikus, különben csak lökésekről van szó. A térbe kisugárzott elektromágneses hullámok magukkal viszik az őket létrehozó áramok jellemzőit; tehát a változó frekvenciáját, és a gerjesztő áram értékét. Nagyobb gerjesztő áram esetén ugyanis nagyobb lesz a hullám amplitúdója is.

MINDEN VEZETÉKDARABNAK — KÁRMILYEN HOSSZÚ, VAGY BÁRILYEN ALAKÚ — VAN ÖNINDUKCIÓJA, amely a vezeték hosszában oszlik (ha a vezetékben áram folyik, körülötte mágneses tér keletkezik), de van kapacitása is, mert a vezeték pontja közötti feszültségkülönbség jön létre és ilyenkor az elektromos erővonalak már kilépnek a kapacitás is szétoszlik a vezető mentén. Az ilyen rendszerben az erőteret nem zárt, hanem a szórása, így igen alkalmas elektromágneses hullámok keltésére.

Az ilyen vezetékeket antennáknak, az antennákról való hullámváltást pedig az

antenna sugárzásának nevezzük. Az antennáról állandóan tekintélyes energia szabadul a térbe, így benne áram folyik, tehát a helyzet olyan, mintha az energiát az antenna elfogyasztaná. Az antennának magának is van ohmikus ellenállása, melyen hő alakjában energiavesztés keletkezik, azonban az az energia, amely a térbe kisugárzódik, sokkal nagyobb lehet ennél. Úgy látszik tehát, mintha az an-

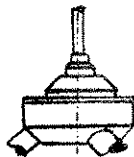

tennának sokkal nagyobb lenne az ellenállása, mint a veszteségi ellenállása. Ha ebből a nagyobb ellenállásból levonjuk a káros ohmikus veszteségi ellenállást, a kapott érték jellemző az antenna sugárzóképeségére. Ezt sugárzási ellenállásnak nevezzük.

A LEGEGYSZERŰBB ANTENNA ESETÉBEN EGY VEZETŐDARAB KÖZEPÉRE HELYEZÜNK A NAGYFREKVENCIÁS GENERÁTORT. Az ilyen rendszer dipólnak nevezik, mert két pólusa van. A dipól egyik ágát a földdel helyettesíthetjük, ilyenkor földelt, asszimmetrikus antennáról beszélhetünk. A rádiózás kezdeti korszakában kizárólag ezt használták. Általában ilyenek a hosszú- és középhullámú adók, mint például a Kossuth és Petőfi adók antennái. Természetesen a föld csak akkor tölti be teljesen a kondenzátorfelület szerepét, ha jó vezető. Száraz, homokos terület már nem megfelelő. A szükséges sugárzás biztosítására az antennától és a földtől szigetelt, külön fémes fegyverzetet szerelnek fel ilyen esetekben, amit ellensúlynak neveznek. Az általunk használt antennák is ilyen rendszerűek: a teleszkópañtennának három darab, megfelelő hosszúságú témpálca, a tetőantennáinkon három darab fémrúd tölti be ezt a szerepet. A gépkocsiantennáknál pedig a fém gépkocsitestet az ellensúly. Ezért is fontos, hogy a rádiószereplénylapot gépkocsiba helyezése esetén összekössük a gépkocsitesttel, az erre a célra szolgáló vezetékkel. Kitelepített állomással való forgalmazáskor pedig maga a rádiókészülék háza szerepel ellensúlyként. A sugárzás tehát a függőleges „sugárzó” és az ellensúlyok között húzódnó erővonalak leszakadásával történik. Maga az antennárcok nem sugároz, bár az antenna magassága igen fontos a hatásos sugárzás szempontjából. Erre majd részletesebben a hullámterjedéssel foglalkozó cikkünkben térünk ki. Most csupán néhány szót az antennák villámvédelméről. Tudnunk kell ugyanis, hogy a kinyúló antennáink villámveszélyt jelentenek.

A CSÖTÁMSZERKEZETEN LEVŐ TETŐANTENNÁK VILLÁMCAPÁS ELLEN VÉDETTEK, MERT MEGFELELŐ, FÖLDELT SZÍVÓCSÜCSOK VAN-

NAK AZ ANTENNAFEJBE. Bizonyos mértékig a gépkocsiantennáink is védettek, így ezekkel — sürgős esetben — zivatartban is forgalmazhatunk. A teleszkóp antennák azonban már nem védettek a villámcsapás ellen, még akkor sem, ha testüket hozzáföldelik az épület villámvédelméhez, mivel szívócsücsuk nincsen és a sugárzó jól el van szigetelve az antenna testétől. Nagyon fontos tehát, hogy zivatartas időben ne állítsuk fel a teleszkóp antennát, és ha már áll, akkor azonnal bontsuk le.

A KISUGÁROZHATÓ NAGYFREKVENCIÁS ENERGIA MENNYISÉGE FÜGG AZ ANTENNAELEMEK (sugárzó és ellensúly) hosszmereteitől. Nem megfelelő méretet esetén az adó által szolgáltatott energia egy része reflektálódik (visszaverődik) az antenna-tápkábelben. Ilyenkor az adó névleges teljesítményének felére vagy negyedére csökken a tényleges kisugárzott energia. A visszaverődött energiát, erre a célra szolgáló műszerrel, reflektoidinatórral mérni is tudjuk. Segítségével következtethetünk arra, hogy antennánk milyen mértékben sugározza ki az adó által szolgáltatott teljesítményt. Ez a műszer az antenna esetleges hibáit is jelzi (tápkábel szakadás, rossz érintkezés stb.). A reflektoidinatór használatának részletes ismertetésére a cikksorozat keretében még visszatérünk.

AZ ANTENNAELEMEK HOSSZMERETEIT többé-kevésbé bonyolult számítások alapján kapjuk meg a szükséges frekvenciákra. A számítások elvégzése nem feladatunk, a megadott méretek megtartása viszont annál inkább, a jó minőségű és nagy távolságú rádióösszeköttetések céljából. Az antennaelemek hosszának beállítását egyedül a teleszkóp antennáknál kell elvégeznünk, mert az általunk használt más típusú antennák méretei nem változtathatók.

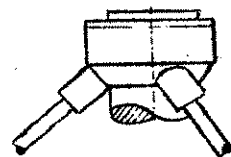

A teleszkóp antenna ellensúlyelemeinek hosszmerete a kihúzható pálcá segítségével állítható be. Gyári új ellensúly esetében a pálcá uttközésig való kihúzásával a szükségesnél hosszabb ellensúlyt kapunk, ezért — a rádiókezelő tanfolyamon tanultaknak megfelelően — úgy kell áthelyezni az uttközőket, hogy uttközésig való kihúzásakor a megfelelő méretű ellensúly hosszát az antennafejen levő hüvelytől a pálcá végéig mérjük. Egy-két centiméter eltérés a megadott hosszától már jelentős reflexiót okoz!

(Folytatjuk)



Május 2-től háromnapos továbbképző tanfolyamot tartott Balatonfüreden az Építészeti Minisztérium 2 éves tanfolyamot végzett, valamint jól dolgozó tűzrendészeti előadók részére. Az előadások és konzultációk során különösen a tt.védelmével, a rendszert, a vállalatvezetést és a tűzrendészet együttműködésével foglalkoztak



Konzultatív lemez-bemutató

Május 5-én konzultációval egybekötött hanglemez-bemutatót rendezett a Kohó- és Gépipari Minisztérium a BM Központi Klubjában. A tárca illetékesei, a meghívottak előtt Vázsonyi József, a Zománcipari Művek igazgatóságának üzemrendésze által készített tűzrendészeti propaganda-hanglemezt mutatták be.

A szerző zenei elemek felhasználásával négy részes anyagot állított össze azzal a céllal, hogy az üzemekben, intézményekben — műszak közben, időközönkénti bejátszással — elősegítse a dolgozók számára a tűzrendészeti ismeretek elsajátítását.

A bemutatót követő konzultáció során a résztvevők az ötletről elismeréssel nyilatkoztak, az összeállítást és a végso kivitelezést illetően azonban számos észrevételt tettek. Hangsúlyozták, hogy az a dolgozók tűzrendészeti oktatását semmiképpen nem helyettesítheti, csupán propagandaanyagként jöhet számításba, megfelelő kiegészítés, átdolgozás után.

Tűz- és káresetek

Elektromos világítótestek sugárzó hőjétől április 27-én a dunai városi Szalmacellulóz Gyár fedett tárolójában tűz keletkezett, és égett 120 tonna bálázott szalma felüllete. A kivonult dunai városi, székesfehérvári állami, valamint pusztaszabolcsi és rácalmási önkéntesek 41 db „E” sugárral dolgoztak. Az oltási munkálatokban a közeli szovjet és magyar katonai alakulatok, valamint a munkásőrség beosztottjai is részt vettek, és csak megészített munkával sikerült meggátolni a tűz tovaterjedését. Két tűzoltó füstmérgezést szenvedett; a kár 178 ezer forint.

A Kohó- és Gépipari Minisztérium hanglemez-bemutatóján T. Fodor József üdvözölte és tájékoztatta a meghívottakat



Boda község határában Varga József 34 éves helyi lakos a létesítési engedélyt gazt égetett. Az epilepsziás betegségben szenvedő Varga az égetés közben rosszul lett, s a lángok közé zuhant. Elszenesedett tetemét a réten áthaladó kútalták meg.

sodik emeleti porkamrája. Égett 496 db különböző méretű porzsák. Tönkrement 100 m² ablaküveg, s megrongálódtak a berendezések, valamint az elektromos vezetékek. A helyi önkénteseknek az állami egységek kitervezéséig 5 db „E” sugárral sikerült megfékezniük a veszedelmes tüzet. A felelősség meg-

Kápolnásnyék határában számú műúton, május 1-én gyulladt egy gépkocsi lakókocsi. Égett a karosszék, a kocsiban elhelyezett tárgyak. A kocsi Tóth István 46 éves segédarcán és kezefején égési ket szenvedett. A tüzet a az égő olajkályhából kifolyó anyag okozta. A kitervezett fehérvári egység két db gépkocsi gárral működött. A kár becslések szerint, 59 ezer

Hírek

Felrobbant az oroszlanói hőerőmű egyik 50 Mw-os gépegyységének széntüzelésű kazánja az elmúlt hónap elején. A robbanás következtében Jakus István adagoló-kezelő életét veszítette, Kiss Ernő főgépész és Jelenka Imrénét a kiömlő gőz leforrta. Mindkettőjüket súlyos sérülésekkel szállították a mentők a kórházba.

Szabálytalan hegesztés miatt április 28-án kigyulladt a felújítás alatt álló Nagylaki Kendergyár má-

állapítása folyamatban van; a keletkezett kár közel 100 ezer forint.

Fürdés közben a Budai úton, a Kálmán-erdő melletti agyag-gödörbe fulladt Beikler József, 15 éves tanuló. A Szabadkikötő tűzoltó könnyűbűvárnak sikerült az áldozatot a felszínre emelniük. Ugyancsak a könnyűbűvároknak kellett megkeresniük a másfél méter mélységű viztárolóba fulladt Czeglédi Elek 18 éves monori lakost is a Pest megyei Gomba községben.

A győri Gázmű Vállalatán-bután gáz lefejtése kigyulladt a lefejtőcső a vágóhelyen. A szabadba kigyulladt a generátorok kemencéje, amitől a közelben lévő ház tetőszerkezet is leégett. György 29 éves lakatos életét veszítette, Gödör Károly, Varga Gábor és Baranyai János sérüléseket szenvedtek. A Győri egységek 4 db „M” sugárral dolgoztak. A kárban a vagongyár és a gázvezeték is közreműködött.

FEJTÖRŐ ★ FEJTÖRŐ

VIZSZINTES SOROK: 1. MSZ 1096. 13. Női név. 14. Az, ami elszáll. 15. Véd a támadástól. 16. Rakodók. 17. Zeke, vég nélkül! 18. „A” nulla. 19. Egyik minisztérium betűjele. 20. Véd. 21. Lyukas rés! 22. Tremor. 23. Olyan állapot, melyben elvesz az akarat feletti uralom. 24. Üdítő ital. 25. Aki győz. 26. Bizonyos számú nyakbavató. 27. Mezőgazdasági munkát végez. 28. Kell neki. 29. Tengeri moszat. 30. Evszak. 31. Kis Bella. 32. Kicsinyítő képző, dupla magánhangzóval. 33. A VIZSZ. 1-NEL LUC- VAGY BOROVI FENYŐBŐL KESZÜLNEK EZEK. 34. Alarc. 35. Japán „tealányok”. 36. Az egyik szülő. 37. Nem megy. 38. Levegő, idegen szóval. 39. Mindent út!

FÜGGŐLEGES SOROK: 1. Ezt is sokan isznak. 2. „Osi” férfinév. 3. Versben van. 4. Japán férfitornász. 5. Malaga elején látható. 6. Foggyaszok. 7. A VIZSZ. 1-NEK VANNAK ILYEN RÉSZEI IS. 8. Sir. 9. Fás. betű. 10. Egyik végtagja. 11. Erre a helyre. 12. Német megszólitás. 13. Rétre. 14. V. 15. FINOMLEMEZACELEŐL KESZÜL. A VIZSZ. 1-NEK EZ A RÉSZE. 16. Mint 22. 23. Sál, mássalhangzó. 17. Etelfelenség. 18. Magánhangzótlan: róla. 19. Asszonyok. 20. Ebből lesz a fa. 21. Énekhang. 22. „A” régi katoná. 23. Majdnem leugrik. 24. Egy bizonyos időszak. 25. Vissza: német női név. 26. Görög betű. 27. Nem megy könnyen. 28. Méz mássalhangzó. 29. D. 30. Most van. 31. Q.

Figyelem! A rövid és a hosszú magánhangzókat nem különböztetjük meg.

Megfejtésül az alábbi sorokat kell

beküldeni: vízszintes 1., 47., függőleges 7., 23. Be kell küldeni továbbá a pontokkal megjelölt kockákban levő betűkből összeállítható két szót, mely a vízsz. 1-nek egyik anyaga (hiányzó betű: J). Megfejtési határidő: 1966. június 20.

K. I.

Az 5. számban megjelent keresztrejtvény helyes megfejtése a kö-

vetkező: FÜLDFELETTI KULCS; LANGMENTÉSITIL; MINTAVÉTEL.

A pontokkal megjelölt összeállítható anyag nevén TON.

Könyvjutalmat nyertek József, Szeged; Horváth Zalaegerszeg; Kovács József keresztes.

A nyereményeket postán küldjük el.

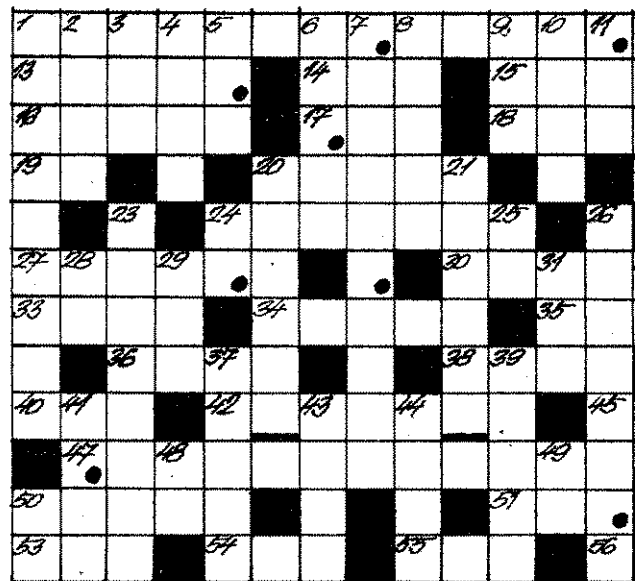

Hatodszor is V-VI-VII. kerület!

Budapesti parancsnokság a Dó-
l előkészített Timár utcai pá-
 május 11- és 12-én rendezte
 a röplabda-bajnokság közép-
 döntőjét.

az első napi mérkőzések is
 r esett az eső — izgalmas és
 onalás küzdelmeket hoztak. A
 esélyes az V-VI-VII., és az
 t év óta erősen feljavult VIII.
 etiek veretlenül kezdhettek a
 dik napon, amikor végre az
 ársra sem lehetett panasz. A
 ki cím sorsa a két veretlen
 tes közti látványos küzdelem-
 ről el, a rutinosabb és több
 o játékost felvonultató V-VI-
 kerületiek javára. Ezzel a győ-
 zelmekkel — a kerületi összevadás
 - sorrendben a 6. bajnokságu-
 mnepelethették!

elmúlt évekhez képest örven-

Magasabb osztályban

VESEEN TUDJÁK, hogy igen
 nyen, feltűnés nélküli, de an-
 nagyobb szorgalommal — a
 szakosztály is tevékenykedik
 zoltó Dózsa Sportkörben.
 portágnak hagyományai és je-
 s tartalékai vannak a tűzoltó-
 ál, hiszen talán nincs is olyan
 csnokság, ahol ne sakkozná-

sakk-szakosztály éppen ezért
 t, hogy azoknak, akik e szép
 gondolkodást meg a kombi-
 tészséget fejlesztő sportot ver-
 szerűen akarják űzni, erre meg-
 n a lehetőségük.

Tűzoltó Dózsa sakkozói az el-
 dányben a VIII. kerületi II.
 lyban szerepeltek. Nagy szor-
 mmal készültek a játszmákra,
 asabb osztályba akartak kerül-

SIKERÜLT IS, mert a rész-
 közüli II. helyezést értek el,
 azt jelenti, hogy most már az
 ztályban szerepelhetnek.

csapat végig kiegyensúlyozott
 ot nyújtott. Kilenc győzelmet
 ztek, 2 döntetlent értek el, és
 zössze 3 esetben szenvedtek ve-
 get. Egyénileg elsősorban Ga-
 os Ferenc főtrn.-t illeti a dí-
 et, aki emellett, hogy a játsz-

MAGYAR TŰZOLTÓ

magyar tűzoltóság folyóirata

keszti a szerkesztő bizottság
 Felelős szerkesztő:
 Beszteri Lajos
 tűzoltóórnagy
 Szerkesztőség:
 V., Néphadsereg u. 9.
 Telefon: 313-780.
 dia a BM Tűzrendészet Országos
 Parancsnoksága
 elsős kiadó: dr. Micskó Rudolf
 Terjesztő a Magyar Posta

426/2 — Zrínyi Nyomda, Budapest
 F. v.: Bolgár I.

INDEX: 25 604

detesen emelkedett a színvonal. Fő-
 leg azoknál a játékosoknál tapasztal-
 tható szép fejlődés, akik tagjai
 a Tűzoltó Dózsa röplabda-szakosz-
 tályának. Egyaránt kiténtek a lab-
 dakezelésben, leűfésben, sáncolás-
 ban, szerválásban, valamint a pá-
 lyán való helyezkedésben. Egyéni-
 leg: Kaszás, Mikita, Tóth (V-VI-
 VII.), Nagy Zsolt és Winkler (VIII.)
 Sárosi és Tyukódi (IV-XV.), vála-
 mint Matis (XX.), nyújtottak ki-
 emelkedő teljesítményt. A kétnapos
 döntő zökkenőmentes lebonyolítá-
 sáért dicséret illeti a rendezőket.

Végeredmény:

	Győzelem:	Pont:	Játszmaarány:
1. V-VI-VII. ker.	5	10	15: 0
2. VIII. ker.	4	8	12: 7
3. IV-XV. ker.	3	6	11: 8
4. XX. ker.	2	4	7:11
5. CSVF.	1	2	5:14
6. X. ker.	0	0	5:15

mák folyamán 10 pontot szerzett a
 csapatnak, fáradhatatlanul dolgo-
 zik, intézi a szakosztály ügyeit,
 szervezi a versenyeket, toborozza a
 játékosokat. Vele együtt nagyon jó
 teljesítményt nyújtott Fodor Tiva-
 dar polg. alk., aki 10, Egressi László

Kellemes meglepetést okoz-
 tak a VIII. kerületiek; csak
 a bajnoktól szenvedtek ves-
 reséget. Legjobb emberük,
 Winkler főtrn. leütése ez-
 úttal is biztos pontot jelen-
 tetti a IV-XV. kerületiek
 ellen



főtrn., aki 9 és Szabó Imre tíz-
 aki 7,5 pontot szerzett.

A MAGASABB OSZTÁLYBAN
 való indulás természetesen kötele-
 zettséget is ró a játékosokra, és
 elmondhatjuk: nem is pihennek a
 babérokon.

A szakosztály egyébként szeretet-
 tel várja mindazon elvtársak je-
 lentkezését, akik versenyszerűen kí-
 vánják űzni ezt a sportágot. Külö-
 nösen most van szükség egy kis
 erősítésre, mert a csapatra az ed-
 diginél is nagyobb feladatok vár-
 nak.



ÚJABB ERŐFEJLESZTŐ GYAKORLATOK

Ez alkalommal két újabb erőfej-
 lesztő gyakorlatot ismertetünk. Ki-
 adós bemelegítés után mindkettőt
 a testnevelési foglalkozások fő ré-
 szében kívánatos végrehajtani.

Az első

a hátizmokat erősíti. Bordásfal elé
 helyezünk egy tornapadot (széket,
 számolyt vagy egyéb hasonló alkalmat-
 matosságot) méghozzá úgy, hogy az
 olyan távol legyen a bordásfal-
 tól, hogy ha beakasztjuk talpunkat
 a fokába, a pad stb. combközép
 alatt legyen. Ezután keresztben ha-
 sonfekvésben elhelyezkedünk a pa-
 don, és tarkónkhoz fogunk egy kb.
 4-6 kg-os súlyt, vagy egyéb tár-
 gyat (1/a kép). Kiinduló helyzetben
 homlokunkkal megérintjük a ta-
 lajt. Ebből a helyzetből annyira fel-
 emeljük a törzsünket (törzshajlítás
 hátra), hogy vele ívet képezzünk
 (1/b kép). Ezután lassan visszaen-
 gedjük a kiinduló helyzetbe. Ezt a
 gyakorlatot egy-egy alkalommal 4-
 5x10-es sorzában végezzük 1-1 per-
 ces pihenőszünetek közbeiktatásá-
 val.

Akkor jó a gyakorlat, ha a fel-
 fele történő mozgást (törzshajlítás
 hátra) lendületesen hajtjuk végre,
 a visszaengedés pedig lassabb.
 A hátizomzat erősítése fontos fel-
 tétele az egyenes testtartásnak,
 emellett könnyebb teszi az eme-
 lést, vagy súlyok hordását.

A második

kar-, de főleg vállöv-erősítő gy-
 akorlat. Kís terpeszállással kezdjük,

a kar mélytartásban, mindkét kéz-
 ben kb. 3-4 kg-os súlyt vagy ha-
 sonló súlyú tárgyat. A gyakorlatot
 ebből a kiinduló helyzetből kezd-
 jük (2/a kép).

Mindkét karunkat (a súllyal
 együtt) oldalsó középtartáson át
 emeljük fel magastartásig. (2/b
 kép). Magastartásból lassan en-
 gedjük le oldalt a kiinduló hely-
 zetben. A gyakorlatot 4-5x10-es sor-
 zában végezzük el rövid (1 per-
 ces) szünetekkel. Oldalsó középtar-
 tásban kissé megállhatunk. Ez fo-
 kozottabb megerőltetést biztosít.
 Ezekkel a súlyokkal kar- és ma-

lomkórzést is végezhetünk, ami
 szintén vállöv erősítő.

Az említett gyakorlatokat, mint
 általában az erősítőket, feltétle-
 nül lazító jellegűek kövessék, mert
 ezek biztosítják az izomzat — erő-
 sítés alatt bekövetkezett — tónusá-
 nak (bizonyos fokú elmeredés)
 megszüntetését. Aktív munkával —
 lazítással hamarabb megszüntethető
 az izomzat tónusa, mintha azt vár-
 juk, hogy magától elerzned, fella-
 zul.

Bejek Géza
 testnevelő tanár

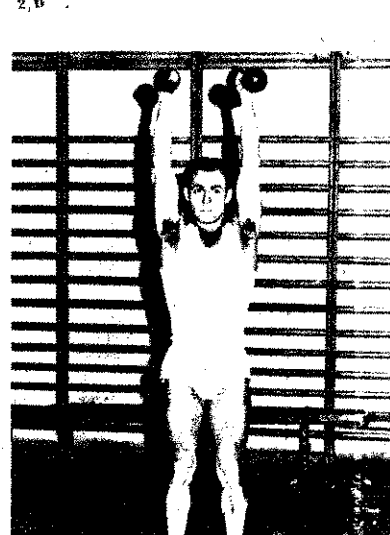
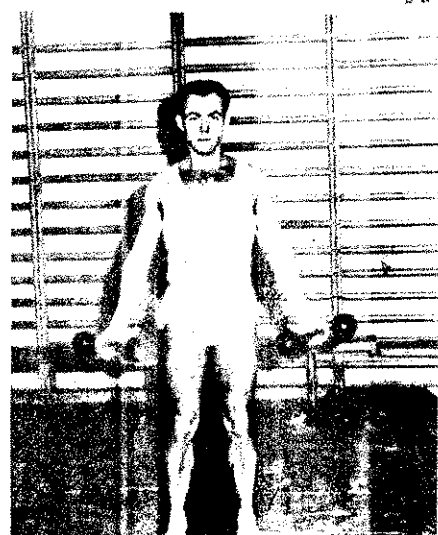



TESTVÉRSZERVEIN életéből

Nyomoz a rendőrség

A falusi körzeti megbizotthoz már a hetedik baromfilopást jelentették be egy hónap leforgása alatt. Mind a hét sértett dolgozó kisember volt, akiket érzékenyen érintett a tolvaj garázdálkodása. A kmb-nek és feltetteinek ugyancsak lőtt a fejük, hogy a kiforralt „csirkefogót” végre kézrekerítsék. Fokozott szolgálatot rendeltek elj a faluba arátisként járort vezényelték, s mozgósították az önkéntes rendőröket is. Harmadnap a késő esti órákban a falu rendőre egy idegánt igazoltatott az állomás melletti italboltban; majd előállította a kmb-irodára, mivel az illető hosszabb ideje nem dolgozott, s ezenkívül egy olyan zsák volt nála, amelyen tollmaradványok voltak láthatók.

A veszedelmes baromifilovaj volt az illető, a vizsgálat kétséget kizáróan bebizonyította bűnösségét. A lakosság hangulata megnyugodott.

Gyakran akadnak ennél bonyolultabb esetek is. Ismeretlen személy az esti órákban magános öregasszonyhoz kopogtat be, majd óvatlan pillanatban lelti és a ruhásszekrényből több mint 6000 forintot magához véve kezeket olt. Mire felfedezik a bűncselekményt, a helyszíre kiszálló nyomozók számára nincs

más kiindulási pont, mint vérnyom és egy hozzávetőleges pontosságú leírás. Az egész járás rendőrsége ügyben nyomoz több mint egy hétig a tettest kézrekerítik.

A bűnügyi krónika jóformán a nyitott tart számon, ahány bűncselekményre bejelentések. Minden napszori ügyében önállóan kell kiutazást, illetve feltételeket, kiindulási pontból, felhasználva a helyi és zsebet, a logikus gondolkodást, s technikát. Mert ne gondolja senki, csak a legtalpraesettebb nyomozók Sherlock Holmes-félek. Nem! Ilyen romantikus detektív történetekben legtöbb sikeres nyomozás kollektív munkájának eredménye, s nincs olyan kivétel, aki ne ért volna már kudarc. Olyan kell viselni, hogy legközelebb a város gyorsasággal és szakértelemmel járjon ki a csorbát.

Nincs nagyszerűbb érzés a rendőrségben, amikor a hálás panaszos megköszönést: „Köszönöm...”



KÉPEINK:

1. Sorozatos pincebeteérés történt a szőlőhegyen. Az egyik sértett panaszát magnetofonszalagra rögzítik a helyszínen
2. Az új helyszínelő kocsikban külön „lakosztály” biztosítottak a hűsleges segítőitársak, a nyomozóautók számára
3. A rablásnál az áldozat súlyosan megsérült. Falra fröccsent vérének nyomait biztosítja a nyomozást végző rendőrtiszt
4. A technika egyre nagyobb tért hódít a bűncselekmények vizsgálatában. Munka közben a bűnügyi technikus
5. Nincs sok értelme a további tagadásnak. A bűntudásnál, a szekrényen visszamaradt ujjnyomtörödédek azonosnak bizonyult a gyanúsított ujjlenyomatával
6. A sorozatos baromfilopás elkövetését a szakértő közreműködésével sikerült a gyanúsítottat bizonyítani — a zsákjában talált tollmaradványok alapján
7. A tettes elfogásával nem fejeződik be a nyomozás. A kihallgatás, a bizonyítékok összegyűjtése megelőzik a vádirat elkészítését

(Foto: Ruttkay)



Verseny közben

a Divatcipőgyár
női raja

(a beszámoló a 12-13.
oldalon)

MAGYAR TŰZOLTÓ

MAGYAR TŰZOLTÓK ÉRTÉKES FOLYÓIRATA

XVIII. évf. 7. sz. 1966. július



ESEMÉNYEK



De Gaulle francia köztársasági elnök magas rangú diplomaták kíséretében hivatalos tanácskozásra Moszkvába érkezett. Képvén a két küldöttség első tanácskozása a Kremlben



Magyar párt- és kormányküldöttség járt az NDK-ban. Kádár és Kállai elvtársak városnézésen Rostovon

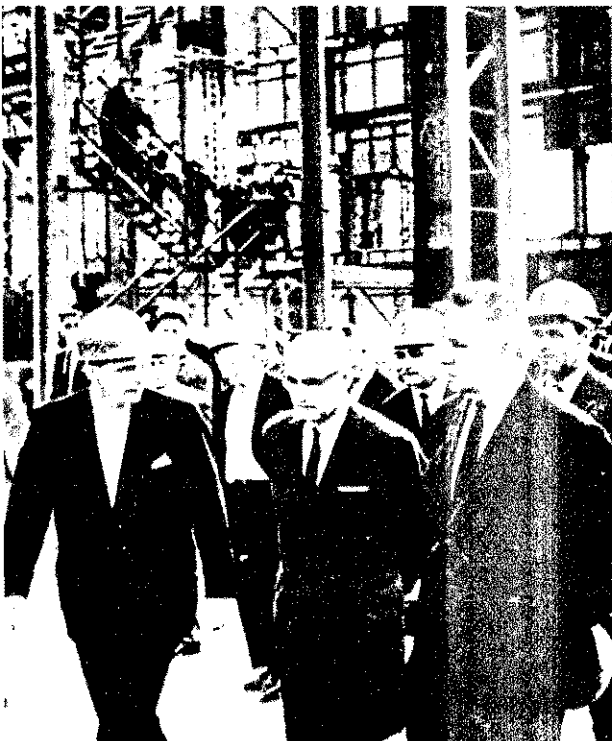

Koszigin szovjet miniszterelnök finnországi látogatása során Kekkonen köztársasági elnök kíséretében megtekintette a szovjet segítségével épült kohászati üzemet

Az amerikai polgárjogi harcosok bátran folytatják tüntető menetüket. A képen: rendőrök taszigálják az út szélére a menetet vezetőit



A CTIF rendkívüli ülésén ismét elnökévé választotta Jos laubeket, az Osztrák Tűzoltó Szövetség elnökét, M. I. Zer az OSZSZK tűzrendészeti parancsnokságának vezetőjét egyik alelnökévé



Sztrájkoltak a holland építőipari dolgozók. A felvétele örök oltják a De Telegraf című napilap teherautóit. A lap sztrájkellenes cikkein felháborodott munkások gyűltek fel

KÉPEKBEN

KINEVEZÉSEK

A magyar forradalmi munkás-paraszt kormány Gábor József rendőr vezérőrnagyot, a belügyminiszter első helyettesét érdemei elismerése mellett, kérelmére beosztásából felmentette és belügyminiszter-helyettesé kinevezte.

Sándort a belügyminiszter első helyettesévé, Sándort pedig belügyminiszter-helyettesé kinevezte.

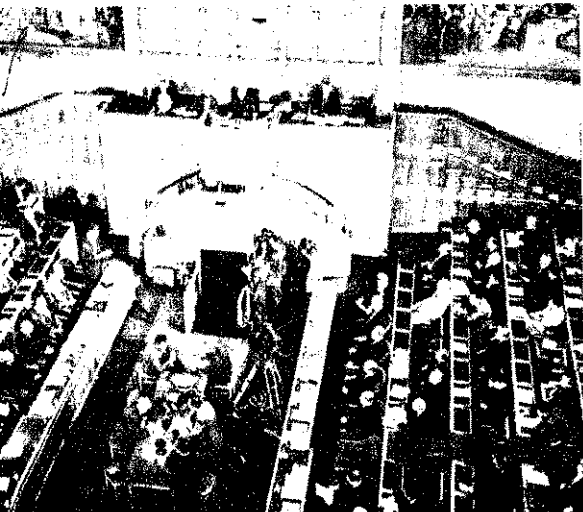

Az országgyűlés legutóbbi ülészakán el fogadta a harmadik ötéves tervet. Ajtai Miklós, az Országos Tervhivatal elnöke beszélt a kapcsolatos törvényjavaslatot



Az országgyűlés legutóbbi ülészakán el fogadta a harmadik ötéves tervet. Ajtai Miklós, az Országos Tervhivatal elnöke beszélt a kapcsolatos törvényjavaslatot



AKIKRE mindig számíthatunk

Minden nyáron sok ezer önkéntes járja a határt. Ki kerékpáron, ki pedig gyalogszerrel rója a kilométereket, hogy fáradtságos napi munkája után teljesítse vállalását, vagyis erőjéhez képest kivége a részét közös nagy feladatunkból.

Nem jár fizetség a fáradozásaikért, s gyakran még köszönetet sem mondanak érte, kiváltképpen azok, akiket rajtakapnak valamilyen szabálysértésen. S mivel manapság is akadnak olyanok, akik nem látják be, hogy a közös érdek — adott esetben a tűzkármentes betakarítás — egyben személyes érdeküket is szolgálja, cseppet sem lenne időszerű, ha a területfelelősök lelkes kiseregét „nyugdíjaznák”. Sőt ellenkezőleg, ezen a nyáron is nélkülözhetetlen szükség van áldozatosságukra, hiszen lényegében ők az első számú őrei a kalászos termények tűzvédelmének.

Természetesen nem mérhetjük le pontosan, milyen szerepük van a nyári tűzkárok értékének csökkenésében, de közvetett és közvetlen bizonyítékok egész sora tanúsítja tevékenységük sikerét. Az a körülmény, hogy a betakarítással kapcsolatos tűzesetek száma és kárösszege aránylag nem volt magas az elmúlt esztendőkhöz, egyben a megmentett értékek nagyságrendjére is utal, hiszen sok ezerre tehető az olyan szabálytalanságok száma, amelyekből éppen a területfelelősök ébersége folytán nem lett tűzeset.

Igazán éber azonban csak az lehet, aki birtokában van a szükséges tudnivalóknak, tehát alaposan ismeri, hogy hol mit és miért kell megvizsgálnia, sőt azt is, hogyan előzheti meg a bajt határozott intézkedésével.

És ez mindennél jobban szükséges, hiszen évről évre több az erőgépek száma, s közülük számos a tsz-ek tulajdonában működik, márpedig a szövetkezetek a kétségtelen javulás ellenére közismerten még nem állnak olyan jól tűzrendészeti szervezethez, mint az állami gazdaságok, és a szükséges felszereléseket is nehezebben teremthetik elő.

Érthető tehát, ha idén is azt kérjük a területfelelősöktől, hogy terjedjen ki a figyelmük minden lényeges körülményre. S bár ezekben a hetekben fő feladat a termények védelme, mégis igen helytelen lenne, ha csupán erre összpontosítanák minden figyelmüket.

Egyre több a tűzveszélyes munkafolyamat és a gyűlékony anyag a mezőgazdaságban, s még távolról sem mindenütt a lehető legjobb az istállók védelme, s mindez arra int valamennyiünket, hogy most sem hanyagolhatjuk el a velük összefüggő veszélyek elhárítását. Elegendő arra utalnunk, hogy egyetlen gondatlanul eldobott gyufaszál, majdnem akkora vagy talán még nagyobb kárt okozhat egy istállóépületben, mint csepléskor a terményben.

Kívánatosnak tartjuk azt is, hogy a községi parancsnok elvtársak, de a helyi tűzrendészeti bizottság tagjai is fokozottabban támaszkodjanak a területfelelősök pótolhatatlan munkálkodására.

Idejében figyeljenek fel jelzésükre, és adjanak segítséget hatékonyabb felvilágosító munkájukhoz, hogy meggyőzőbben bizonyíthassák, milyen nagy kárt okozhat a legkisebb gondatlanság vagy figyelmetlenség.

Ezért is olyan fontos kötelességünk, hogy minden eszközzel segítsük őket, és önként vállalt fáradtságos, nemegyszer hálátlan kötelességteljesítésüket olyan társadalmi elismerésben részesítsük, amit valóban megérdemelnek.

A GAZDASÁGI MECHANIZMUS reformjának megvalósulása

Az MSZMP Központi Bizottságának május 25.—27-i ülése újlag foglalkozott a gazdasági mechanizmus reformjának kérdéseivel és nagy jelentőségű, egész gazdasági munkánkat érintő, hosszú időre szóló határozatot hozott. Az előző ülésen elfogadta a reform főbb irányelveit és széles körű vitára ösztönöztött a konkrét kidolgozás segítésére. Most ennek a birtokában határozattá emelte a reformot. Ezzel a reform új szakaszba lépett: a fő irányelvek és a konkrét részletek kidolgozása után előtérbe kerül, hogy gondos mérlegeléssel, a feltételek megteremtésével előkészítsük a megvalósulását.

A párt kezdeményezése nyomán tudományos kutatók, gyakorlati szakemberek, pártmunkások sokasága másfél éves kollektív erőfeszítésének eredményeként a konkrét bevezetés útjára léphet a gazdasági mechanizmus reformja. Lényegét tekintve elnyerte végleges formáját, még akkor is, ha egyes részletei további konkretizálást igényelnek.

Össztársadalmi kérdés

Sokszor elhangzott — és csak ismételni lehet —, hogy a gazdasági mechanizmus reformja nem egyszerűen a gazdasági élet fejlesztésének egyik kérdése. Megvalósítása nem csupán gazdasági jelentőségű, hanem *mindenekelőtt nagy horderejű társadalmi kérdés, mert a reform eszközként szolgál arra, hogy a gazdaság mechanizmusát összhangba hozzuk az előtérbe került új feladatokkal, vagyis jobban valóssítsuk meg pártunk, népünk alapvető céljait. „Nagy horderejű társadalmi, politikai feladat egyik döntő állomása a szocializmus megvalósításához vezető forradalmi útunknak”* — hangsúlyozta a KB határozata. A reform biztosítja a dolgozók életszínvonalának gyorsabb emelését, és a bürokrácia visszaszorításával emelője lesz a szocialista demokrácia fejlődésének, a közérdeket szolgáló alkotómunka szabadabb kibontakozásának.

Mindent egybevetve tehát, nemcsak a népgazdaság hatékonyabb fejlesztését és ehhez új erőforrások felszabadítását szolgálja, hanem erősíti a szocialista termelési viszonyokat és népi demokratikus rendszerünk további szilárdulását, a szocializmus teljes felépítését.

A gazdasági mechanizmus reformja természetesen nem csodaszer, nem hoz automatikusan pozitív változásokat. Nem lehet úgy sem tekinteni, mintha a jelenlegi mechanizmus abszolút rossz volna, amit most valamiféle abszolút jó vált fel. Ebből azonban az is következik, hogy az új gazdasági mechanizmus bevezetésének szükségessége nem valami kényszerhelyzet által diktált megoldás. Ahogyan Nyers Rezső elvtárs előadói beszédében megfogalmazta: „Nyugodtan állíthatjuk, hogy döntési szabadságunk birtokában vagyunk, nem jutottunk kényszerhelyzetbe. Gazdaságunk sok problémával küzd, de mindemellett konszolidált, fejlődő gazdaság. Emelhetjük még a gazdasági hatékonyságot a jelenlegi mechanizmus fenntartásával vagy kisebb mértékű változtatásával is, ha mindenütt jobban előveszik a munkafegyelmet”. A Központi Bizottságnak a reform melletti állásfoglalása lényegében azt fejezi ki, hogy pártunk *nemcsak a jelen és a közeljövő, hanem a távolabbi fejlődés követelményeivel is számol*. Ha pedig egy hosszútávú dinamikus fejlődést akarunk kibontakoztatni, akkor a reform átgondolt, jól

előkészített bevezetése az egész társadalom alapvető szükséglete.

A reform lényege

A gazdasági mechanizmus reformjának lényegét tömören úgy határozhatjuk meg, hogy *most alapvetően gazdasági módszerekkel történik az irányítás*, nem pedig — mint a korábbiakban — adminisztratív eszközökkel és úgyszólván mindenre központilag kialakított mutatók alapján. „A reform révén szervesen összekapcsoljuk a népgazdaság tervszerű központi irányítását a piac aktív szerepével, a termelési eszközök szocialista tulajdona alapján... tágabb teret biztosítunk az áruviszonyoknak, s ezek jellemző kategóriáinak: a piacnak, a pénznek, a hitelnek, az áraknak és a jövedelmezőségnek”.

A reformról szóló határozat kimondja, hogy a „tervlebontás” helyett *a gazdasági döntés minden szinten ott történjen, ahol a tájékozottság és az érdekek legközvetlenebb*. Ennek természetesen része, hogy a vállalati döntések köre bővüljön és a központi döntések száma csökkenjen, viszont irányuljon jelentősebb, nagyobb kérdésekre, összefüggésekre. A vállalatok a jövedelmezőbb gazdálkodással összhangban, megfelelő piackutatás, munkával keressék jobban az igények kielégítésének lehetőségeit és ennek nyomán javuljon a termelés és a szükséglet kapcsolata, legyen jobb összhang a termelés és a kereslet között. *Mindent úgy kell megoldani, hogy egyben nőjön a lehetőség a dolgozók kezdeményezéseinek kibontakozására, érdekeltségük növelésére*.

A reform eddigi vitái megmutatták, hogy még nem mindenki lát tisztán ezekben a kérdésekben. Akadnak olyan emberek, akik bizonytalankodnak, amikor hallják, hogy tágabb teret biztosítunk az áruviszonyoknak és jellemző kategóriáknak és felmerül bennük, vajon a piac és a pénz szerepének növekedése nem visszafelé, a kapitalizmus irányába történő lépés-e? Ez egyéb okok mellett abból is ered, hogy sokan a politikai gazdaságtannak ezeket a kategóriáit csak a kapitalizmussal összefüggésben tartják érvényesnek. A piac, a pénz, számukra azonos értelmű a tőkés rend minden bajával. Vannak, akiknek kétségei támadtak, hogy a piac szerepének növekedése összhangba hozható-e a szocialista tervezéssel. Lényeges szerepet kap

tehát e kérdésekben a tisztánlátást. *Mindenekelőtt hangsúlyoznunk nemcsak kapitalista piac létezését, hanem a szocialista társadalomban is van szabályozott piac, szabályozott piac nincs ellentét a központi tervezéssel, sőt éppen ez hatja. Ugyancsak látnunk kell a különbözők közötti központi terv alapján minden vállalati gazdasági megtervezhetőségének a vel, Korábban ezt így gondolták, azonban nem igazolta ezen a területen.*

A központi tervezés természetesen minden fejlődési stádiumban nélkülözhetetlen. A termelési társadalmi tulajdonára épülő nem irányítható másként. A központi vezetés az alapja annak, hogy vállalatok az egész társadalomnak megfelelően működjenek. Döntéses és gyakorlatilag semmi sem lehet egy fejlett iparú gazdaságban, mert kiterjedt tervekkel való. Ezért a központi döntések és tervek az átfogó kérdésekben és hosszabb távra hatóak, és mint a társadalmi fogalmak, „...nem helyettesítik a népgazdaságot úgy felfogni, és nyitani, mintha egyetlen hatalmat lenne”.

Nem kevésbé fontos, hogy a reform ama alapvető gazdasági feladatát, hogy lényeges hatással lépjen a termelésre, az elosztásra és a fogyasztásra. Ebben is megmutatkozik a gazdasági célokkal való összefüggése, hát annak megállapítása, hogy a reformja a termelési fejlődésével fog járni, s ennek lesz a fogyasztás növekedése.

Hatása a dolgozók életkörülményeire

A Központi Bizottság határozta, hogy „*Szocialista rendszer termelési fejlesztésének végső célja a dolgozók élet- és munkakörülményeinek javítása*”. Ez az alapja a jövőben sem változik. Ezért a kormány törekszik a lakosság életfeltételei színvonalának fenntartására, azzal is, hogy mindez a központi szerkezet módosulásával, a vállalati szinten végrehajtott, vállalati szintű mozgással együtt lehetséges kifejezett törekvés az életszínvonalának olyan megvalósítása, *hogy a jövőben a munkateljesítményeinek eredményességétől*.

Az életszínvonal emelésének fontos célkitűzése, hogy *közelebb a társadalom két alaptálya egy főre jutó reáljövedelmek felé*. A parasztság egy főre jutó jövedelme — mint ismeretes — csak munkásosztályénak. Kétségtelen, jelenleg ez is elfogadható, de tartható így. Ezért fontos a társadalom alakulása, amely kiegészítő eredményez.

Az új mechanizmus körülményei között jelenleginél gyorsabb ütemű lesz a dolgozók bérszínvonalának növekedése. Ez látszerűen azt jelenti, hogy a mostani tenkénti 1—1,5% helyett 1968 után évi % fölé emelkedik. Az ár- és bérpolitikák tehát lényeges vonása, hogy a bérszínvonal növekedése haladja meg az ár-színvonalat. A KB-ülésein Nyers elvtárs mutatott, hogy egyesek aggódnak amiatt, hogy a szabadabb bérnegotáció és az árak kötöttségének csökkenése nem okoz-e majd inflációt? Az infláció veszélye azonban nem áll fenn. Szocialista államunk ugyanis bírtokában van mindennek az eszközöknek, amelyekkel elejét lehet venni az inflációnak.

Az új mechanizmusnak az életkörülményekre gyakorolt hatásában igen lényeges a szocialista demokrácia fejlődése. Nő a hatósége a helyi kezdeményezések kiindakozásának és ez is igen lényeges része az üzemi és szövetkezeti demokrácia fejlődésének. Ismeretes, hogy a gazdasági élet túlzott centralizáltsága és az minisztrációs irányítás mennyire fékezte a szocialista demokrácia erősödését. Most viszont amilyen mértékben nő a hatalom önállósága, úgy telítődik meg a tartalommal mindaz a lehetőség, mely formailag már ma is megvan. A helyi kezdeményezések mellett ebben lényeges szerepe van annak is, hogy a helyi vezetők felelőssége is növekszik, megújítja a dolgozók iránt is. S mivel kevés utatató alapján dolgoznak az üzemek, az egyszerű dolgozók is jobban áttekinthetik a munkájukat. Mindezek feltétlenül hatékony hatással lesznek a termelésre.

Hatása a politikai életre

A szocialista demokrácia fejlődésével szefüggő kérdések tulajdonképpen ide tartoznak. Most azonban két összefüggő indokolt kiemelnünk, túl az eddig iratokon. A szocialista demokrácia fejlődésében lényeges a szerepe annak, hogy ilyen szervezeti lehetőség van a dolgozó véleményének, javaslatainak hasznosítására, a kollektív ellenőrzésre. A KB határozata aláhúzza, hogy „az új gazdasági mechanizmusban jelentősen fokozódik a szakszervezeteknek, mint a dolgozók képviselői szerveinek a szerepe”. A társulat ösztönzi a szakszervezeteket, gy képviseljük a dolgozók érdekeit és vezetessék össze ezeket az állami érdekekkel. Segítsék a dolgozók aktivitásának bontakozását, szervezzék a munkaverényt, a szocialista brigádmozgalmat, továbbá a SZOT nyilvánítson véleményt az országos jelentőségű gazdaságpolitikai adatokról.

A pártszervezetek munkájára is jelentős hatása lesz a reformnak. De fordítva áll! A pártszervezetek jelentős szerepet töltenek be a reform megértésében, elfogadásában, megvalósításában. Egyesek kérdésük az elosztatás a KB határozata t is leszögezi, hogy „a gazdasági életben úhatalanul érvényesülnie kell a párt iránító, vezető szerepének”. Ez a vezetőserep gazdasági élet politikai irányításában, ordinálásában, ellenőrzésében valósul meg. Világos, hogy a pártszervek nem csak át a gazdasági szervek közvetlen vezetését, de építenek a gazdasági vezetők a kommunizmus cselekvésére. Igen jelentős a határozatnak az a megállapítása, hogy a „gazdasági vezetők kötelessége, hogy a párt politikájának szellemében versengjenek. Tevékenységükért felelősséggel

Bátrak seregszemléje a hősök városában

Az új arcok feltűnése immáron megszokottá vált kis városunkban. Május 22-én is ezernyi új arcot láttunk. Újak valóban? Úgy látszik, mert általában csak akkor ismerjük fel a bátrak hősi helytállását, amikor legdrágább kincsünk, életünk, forog kockán és a mi otthonunk van veszendőben.

Jöttek ők vonaton és autóbusszon, ahogy éppen adódott. És velük együtt eljöttek szeretteik is, mert együvé tartozónak vallják magukat, vagy talán éppen azért, mert vasárnap volt és itt akartak lenni az ünneplőbe öltözött ősi falak között, hogy láthassák a nagy bizonyosságtételt, és együtt örülhessenek a hétköznapi felkészülései során tanultak gyümölcseinek.

Hangos volt a pálya, egymás után születtek a jobbnál jobb eredmények. A fegyelem, az együvé tartozás példás rendben váltak gyakorlativá, és amint ez mindig is lenni szokott, most is voltak jók, jobbák és kiválóak. És ennek további ösztönzésre kell sarkalnia, mert hiszen az idő pénz és ez sohasem maradhat figyelmen kívül, különösen nem a bátraknál.

Hősök voltak e napon mind az ezek, mert harcoltak ők a jobbért, a szebbért, és mert méltók akartak lenni elődeikhez. Habár ez békés kiemeneteli küzdelem volt, de harc is a javából. A tűzoltók városi és járási versenye Közegen.

Szapor Kálmán
országgyűlési képviselő

tartoznak annak a szervnek, amelytől megbízatásukat kapták, ugyanakkor politikailag felelősök a párt és a pártszervezet előtt...”

A határozat minden korábbinál pontosabban körülírja az egyes szintek pártszerveinek feladatait, s ezzel nagy segítséget ad arra, hogy megszűnjenek a gazdasági vezetők tevékenységével való ún. „átfedések”, párhuzamos lépések.

Most az a leglényegesebb, hogy a párt vezetőserepe a reform előkészítésében és bevezetésében érvényesüljön. A kommunizmus összefogása, egységes fellépése a párt politikájának érvényesítéséért, hatékony emelője lehet a reform bevezetésének. Még sok a félreértés, torzítás, ami ellen ugyancsak szívós harcot kell folytatni. A maradiság, az újtól való félelem még nem tekinthető leküzdött ellenségnek és sok esetben válhat a meghátrálás forrásává.

Az új gazdasági mechanizmus bevezetésének legfontosabb politikai hatása az lesz, hogy „tovább fejlődik a szocialista társadalom, erősödik a munkások-parasztok állama”.

A reform előkészítése

„Az új gazdasági mechanizmus lényegesen eltér a jelenlegitől, a termelés és a forgalom folyamatosságát, a gazdasági egyensúlyt pedig mindenképpen biztosítani akarjuk. Ezért az áttérés csak gondos előkészítés után lehetséges” — figyelmeztet a határozat. Mivel a gondos előkészítés időt is igényel, ezért a KB úgy döntött, hogy 1968. január 1 után kell életbe léptetni a reformot. A hátralevő másfél évet az előkészítésre fordítjuk.

A reform előkészítésének lényeges előfeltétele, hogy a tömegek megértésük és támogatásuk céljainkat. Ezért a határozat kimondja: „A reform hatalmas jelentőségű programjának megvalósítására harcra hívunk minden kommunizmust, mindazokat, akik a szocializmus zászlaja alatt hajlandók teljes szívvel harcolni a munkások, a parasztek, az értelmiségiek és minden dolgozó ember jobb jövőjéért, szocialista hazánk erősítéséért, fejlesztéséért.”

BALLO ISTVÁN

Rendkívül összetett, sokrétű feladat áll előttünk. Hatékony végrehajtásához tudományos körültekintés szükséges, és az is, hogy jobban tudjuk számításba venni a befolyásoló tényezőket és hatásukat. A feltételek reális figyelembevételén kívül forradalmi bátorság is kell az új követelményeknek a felismerésére és gyakorlati alkalmazására. Vannak, akiket izgat, hogy nem sötétbe ugrás-e amit teszünk a reform bevezetésével? Erre nemcsak azért felelhetünk nemmel, mert másfél éves tudományos előkészítés után született a határozat, hanem azért is, mert a legutóbbi 6—8 évben több olyan tapasztalatot szereztünk, amelyek ugyancsak hozzájárulnak az előkészítéshez. Ilyen kísérlet volt a kötelező beszolgáltatás felváltása a felvásárlási rendszerrel, a negyedéves központi tervek eltörlése, stb. Ezek a reform koncepciójának a gyakorlati igazolói, amelyek bizonyítják, hogy a vállalati önállóság növelése nem vezet anarchiára és a közgazdasági módszerekkel is lehet hatékonyan irányítani.

De arról sem feledkezhetünk meg, hogy a reform bevezetése nem kisebbítheti a mai gazdasági feladataink súlyát. Sőt, a sikeres bevezetés éppen a jelenlegi tennivalók megoldására irányuló erőfeszítések megsokszorozását követeli. A reform szellemét egyébként már ma is érvényesíthetjük számos területen. Ha például jobban felismerjük, hogy milyen fontos szerepe van a szükségletre, a piacra (tehát a fogyasztó és nem a raktár részére) történő termelésnek, akkor a reform szellemében már jelenleg is tehetünk eredményes lépéseket. A külkereskedelemben is előre léphetünk, ha mind árban, mind minőségben növeljük a versenyképességet.



A Kelemen Sándor vezette Rákóczi-brigád

SZOCIALISTA MÓDON

Röviden már hírt adtunk a központi javítóműhely szocialista brigádjainak megalakulásáról. A szocialista jelző természetesen csak a törekvése utal. Ahhoz ugyanis, hogy hivatalos cím legyen belőle, még sok mindent kell tenniük a brigádoknak.

Nem tudni, hogy személy szerint melyik elvtárs vetette fel a gondolatot, de ez nem is olyan fontos. Az a lényeg, hogy csak követőkre talált. Mert hiszen, ha a javítóműhely beosztottainak is illő szocialista módon élni, dolgozni és tanulni, akkor miért ne segítse ezt az a mozgalom is, amely oly sok szép eredménnyel büszkélkedhet. Ilyen formán érveltek a javaslattevők, és csupán az vetődött fel problémaként, hogy milyen szerepet játszhatnak az ilyen brigádok annak a műhelynek az életében, amelyben — akárcsak bármely más tűzoltóegységen — szolgálati kötelek, parancsok adása és végrehajtása, továbbá alá- és főlérendeltség is jellemzi a beosztottak egymáshoz való viszonyát.

Kísérleti esztendő...

A műhely különleges feladatköre is gondot okozott, mégpedig annyiban, hogy a munkafolyamat itt jóval szerteágazóbb, mint akármelyik üzemben; számos egyedi vagy egy-szerű feladatot kell megoldaniuk, tehát a megtakarítások vagy felajánlások értéke nagyon nehezen vagy egyáltalán nem mutatható ki pontosan.

A párt- és szakmai vezetők azonban úgy vélekedtek, hogy az említett eltérések ellenére sok közös vonása is van a műhely életének az üzemekével

és intézményekével. Éppen ezért, amikor már polgárjogot nyert a javaslat, ellátogattak néhány nagyüzembe, hogy közvetlen tapasztalatokat szerezzenek a mozgalomról, s ezekből merítve, megkíséreljék körvonalazni: az azonosságok és az eltérések figyelembevételével milyen tervük lehet a megalakuló brigádoknak.

Az első esztendőt amolyan kísérleti évnék szánják. Vagyis, bár ezt is megoldhatták volna, nem törekedtek valamennyi dolgozó bevonására.

A szerelő-, kismotor-, elektromos- és lakatosműhelyben összesen négy brigád alakult. A tagság a beosztottaknak valamivel több mint ötven százaléka. Ez a megoszlás persze nem jelent valamiféle megosztottságot. Sokkal inkább arról van szó, hogy kerülni akarják azt a formalitást és sablonosságot, amely az ötvenes évek elején a hasonló mozgalmakat jellemezte. Tehát nem a számszerűséget tartják lényegesnek, s ezzel

összefüggésben: hogy mindenki becsold mozgalomba. Ehelyett azjuk, hogy először ez a kollektiva erősödjön meg tasson jó példát a több s bizonyítsa be, hogy a lom ténylegesen új és színfoltja lehet a közöss tének.

Az első eredmény

Az első eredmények e szerények. De nem is lehet ként, hiszen hat hónap rövid idő. Meg aztán a dok megalakulása előtt is, tak itt értékes kezdemsek és vállalatok, s ilye a „brigádokivültek” ek kivették és most is kiv részüket. Az elmúlt esben például többek közl alásként két generát alakítottak át két fecsker felújítottak egy Metz-lé ezenkívül se szeri, se sz kisebb-nagyobb „terven munkáknak, ötletes m soknak és szervezési és téseknak.

A kismotorfecskendők gerfúrását és dugattyúzá idő óta házilag végzik. rúntban is jelentős meg tás, méghozzá kétsz minthogy az idő is pénz, zel a módszerrel hettek rövidítették a javítási idő

A kismotor-főtengelye felújítása pedig hozzáve sen 200 000 forinttal c mintha külső vállalat v

A próbajáratások hely oldásával is jelentős m rítást értek el. A sziva például villanyárammal ják, mert ez olcsóbb, n üzemanyag.

Az elektromos-műhely legértékesebb termékére. állósági vizsgálatokhoz ges égető kemencékhez tett műszerre ugyancsak kék lehetnek kszítói.

A brigádnapiókban r val több az ures lap mir li, de ha a munka is oly talmas lesz, mint a díszte lű könyvek, akkor talá is olyan sokára ezt is be hetik majd: „Elnyertük cialista címet.”

A Kelemen Sándor brigád célszerszámok ké vel és a többi részlegge jobb együttműködéssel m

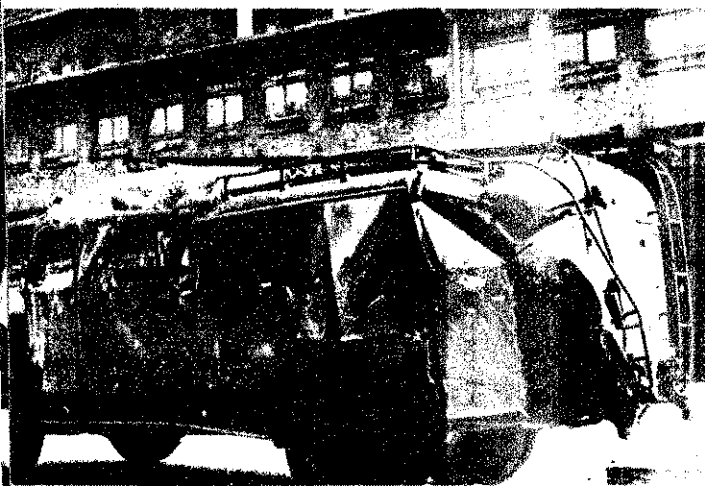

Ebből a fecskendőből készült ez a generátorszer



... első vállalásait. Ennek a Nagy Péter főmérnök, aki a közelmúltban sikeresen elvégezte az egy éves tanfolyamot. Három főnök is van a kollektívában — Simonfi és Vili László — gyakran a Tűzoltó Dózsá elnevezésében. Ha a gólyvadásztanában nem is jeles, a munkában annál sebb. Kelemen Sándor

... hetünk — bár erre nem is nagyon lenne szükség —, de kétségkívül erősödött a szolgálati és munkafegyelem. Emellett egy bizonyos egészséges versengés is kialakult. Brigádbeliek és „brigádonkívüliek” árgus szemmel figyelik egymás munkáját, ami azért is igen hasznos, mert így a részlegek is jobban együttműködhetnek.

A kongresszus tiszteletére

A kezdeményezéseket korábban is felkarolta a vezetőség, de most némileg emelkedik a számuk. A brigádértekezleteken kötetlenebb keretek között esik szó a közös tennivalókról, együtt mérlik fel, hogy hol és miben tehetnének többet. Igaz, a parancsot csak végrehajtani lehet, de ennek a hogyanja sem mellékes, és ugyanakkor sokszor az a jobb, amikor nem is szükséges ilyen formában bizonyos feladatokat elvégezni, mivel elfogadott javaslatként vagy vállalásként oldják meg őket.

Az a körülmény, hogy többet törődnek egymással (például beteg munkatársaikat meglátogatják) és a magánéletben is gyakrabban találkoznak, ugyanakkor jobb légkört teremtett a korábbinál.

A közelgő IX. pártkongresszus tiszteletére a négy brigád nem tett új felajánlásokat, hanem úgy döntöttek, hogy ehelyett minden erejükkel eddigi vállalásaik jobb teljesítésére törekednek. Ezek között újabb négy fecskendő generátorszerrel való átalakítása szerepel, valamint egy olyan habbal oltó gépjármű, amelyet hazánkban még nem gyártottak.

A vállalat sikere nem csupán tőlük függ, tekintve, hogy ehhez időben meg kell kapniuk a bizonyos anyagokat, szerzőket és alkatrészeket, de erősen fogadkoznak, hogy a maguk részéről mindent elkövetnek a siker érdekében.

A műhely többi dolgozója külön vállalásokat is tett a kongresszus tiszteletére. Ezek közül igen jelentős a habüzem, mert úgy kívánják megoldani az I. és II. számú sűrítő tömítés cseréjét, hogy közben a termelés folytonosságában se legyen fennakadás. A gőz- és elektromos energia megtakarítására tett felajánlásukat is reálisnak tartják feletteseik.

Másutt is érdemes lenne!

És mindezzel még korántsem teljes a „leltár”, de nem is ez volt a célunk. Csupán ízelítőt kívántunk adni abból az újból, ami egyelőre még csak kibontakozóban van a műhely életében. Mert csak első pillantásra látszik úgy, hogy csupán a régi folytatják új keretek között, vagyis amit korábban elértek, azt most a brigádoknak tulajdonítják. Valójában sokkal több

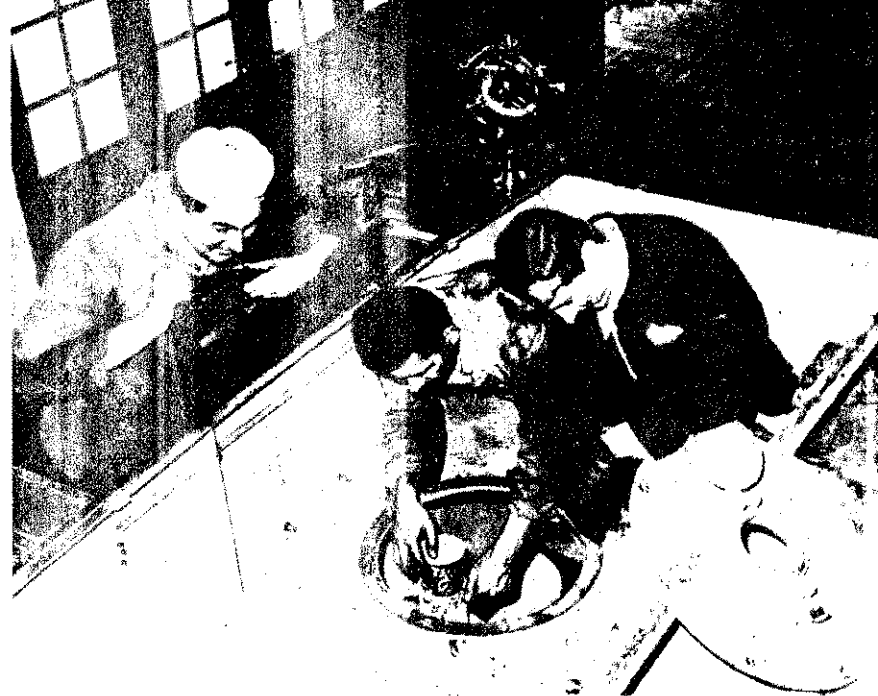

Munkában a lakatosbrigád

történt ennél. És csupán azért óvakodunk a vérmes reményektől, mert abban bizunk, hogy a műhely brigádjai a gyakorlatban igazolják majd életrevalóságukat. S bár ez minden kezdeményezés igazi próbája, úgy gondoljuk, nem kell megvárni, amíg kiforri magát a szocialista címre törekvő első négy tűzoltóbrigád tevékenysége. Akár ilyen, akár olyan formában, másutt is többet lehetne tenni azért, amit a

brigádok programjuként írtak be a naplóba: „Állandóan megvalósítjuk azokat a lehetőségeket, amelyek munkánkat tervszerűbbé és gyorsabbá teszik”. Ez tehát nem valamiféle kampányfeladat, de pártunk közelegő IX. kongresszusa igen jó alkalom a gondos önvizsgálatra és arra, hogy valóban tartalmaz vállalatokkal is minél többet tegyünk munkánk hatékonyabbá tételéért.

— gádor —

A kismotorműhely brigádja is sikeresen teljesíti vállalásait

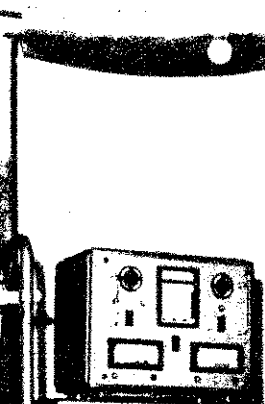

... z éghetőségi vizsgálathoz készült be-
... endezés az elektro-
... mos műhely dolgo-
... sának a leleményes-
... ségét is dicséri

Jenő főm., aki már a
... k megalakulása előtt is
... lelkes, pontos munkájá-
... val

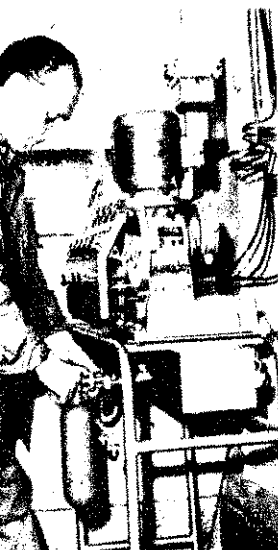

... pedig, a hírek szerint
... irányítja a kis közös-
... s főleg a fiatalok segíté-
... mutát igen jó példát.

... hásk három brigád ed-
... eredményei is hasonlók.
... kapcsolatosan főleg an-
... rúlnak a vezetők, hogy
... lehető javulás tapasztal-
... brigádtagok magatartá-
... és ennek a... bbelikre is
... ó a hatás... ököres
... sokról még nem beszél-

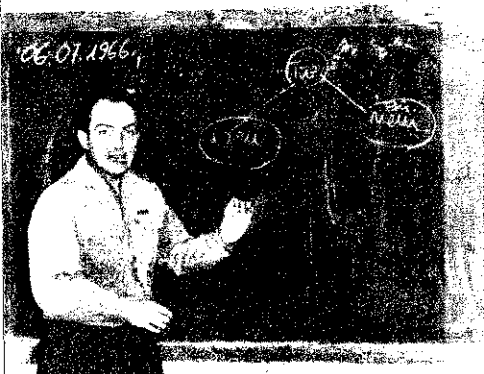

Papp Sándor őrgy. a tűzvizsgálati eljárással kapcsolatos problémákat ismerteti



A hallgatók egyik csoportja



Az egyik konzultáció kérdést vetett fel Tar szombathelyi parancsnok bálysertés és a bűncs elhatárolását

A káreset okát vizsgáló tűzoltótiszt a technológiai szabályok megsértésére utaló körülményeket talált az egyik gyárban. Indokolt-e a szakértő bevonása, s általában mikor szükséges ez? — teszi fel a kérdést Papp Sándor őrnagy, az előadó, és nyomban meg is válaszolja. A jegyzetfüzetek lassacskán megtelnek, pedig még sok témáról esik szó, s ebből is hátra van a konzultáció.

Hallgatók és előadók örömmel fogadták a hírt, hogy tisztí állományunk jó része ilyen tanfolyamokon is gyarapíthatja ismereteit. Az otthonmaradtak, persze nem lelkesedtek ennyire, mert a távollevők helyett is dolgozhatnak, de nekik is el kell ismerniük, hogy megéri a fáradságot.

A mostani csoportban például megyei tűzrendszerekkel és egységparancsnokokkal találkozhatunk. Köztudomásúlag igen elfoglalt emberek, és nagyon fontos volt, hogy egy időre mentesüljenek a napi gondoktól. Az is indo-

HÁROM HÉTRE

kolta a tanfolyamot, hogy rengeteg új probléma vetődött fel az 1-es rendelet megjelenése óta, viszont nem mindenütt egységes alapelvek szerint döntik el a kérdéseket.

Ahogy a tematikát nézegetjük, valósággal egy második tisztí iskola anyagát sűrítették össze három hétre, köztük új technológiai eljárások ismertetését, a műszaki rajzismeret bővítését, hogy mindegyikük számára nyitott

könyv legyen bármely tervdokumentumból a vízszállítást, az önkéntes zésének egyes problémáit. De szó kódexről és még sok minden másról ben előadónak és hallgatónak j adódik a tapasztalatcsere. Távra azonos beosztású tisztjei gazdagítja azzal, hogy beszámolnak területük gairól, s bár nincs osztályozás me egy kicsit egymás előtt is vizsgálóna.

Nem csoda hát, ha órák után zúg a fejük az előadónak, mert záporoznak feléjük a kérdések meglatok. Ami a hallgatókat illeti: estére úgy kifáradnak, mintha egész nap dolgoztak volna. A sokféle téma mkavarog a fejekben, de ez nem is b majd biztosan eszükbe jut sok minc amit itt hallottak, mert hát gondo jegyezték, mit tanácsoltak ilyen n ügyekben az előadók.

Nehogy azt mondhassák...

TAKAROS, RENDEZETT FALU SÁRSZENTMIKLÓS. Szinte már teljesen egybeépült Sárbogárdal. A távolabbi tervek szerint egyesülnek is majd. A közigazgatási változás persze nem érinti a lakosság életét. Szántani, vetni, kapálni, kaszálni és begyűjteni

ugyanúgy kell, mint eddig, akárcsak a tűz ellen védekezni.

Az önkéntes tűzoltók idén is megteszik a magukét — Fésű József parancsnok és Lajtos István, a helyettese vezetésével. Sokat és szívesen fáradoznak a hatékony megelőzésért.

NYULI JÓZSEF RENDŐR FOTÓRZSÓRMESTER, körzeti megbízott az egyik legjobb segítő társuk. Ez a vékony kis ember sok elfoglaltsága mellett mindig talál alkalmat arra, hogy segítse az önkéntes tűzoltók tevékenységét. Részt vesz a tűzörök eligazításában

Egy kis beszélgetés a szertárnál; és közös ellenőrzés az önkéntesek parancsnokával



és ilyenkor alaposan ki őket, hogy mit figyelmit jelentsenek, hogyan kedjenek.

Amikor közösen ellenőrzött parancsnokokkal, hozzáértéssel vizsgálja, helyükön vannak-e a tők, szikracsapók, tűzrek, a kazalfecskendő és készlet, vagy kijelölt dohányzóhelyet.

Arra is gondolja van szén amikor az önkéntes oltók mindennapi munkát végzik, sokszor egy járja a búzatáblák között, hogy figyelmeztet kombajnvezetőket: esti lások álljanak ki a tőre.

Meglepően jól ismeri rendszert felszerelt szakkifejezéseket. Szinte jártas a tűzrendészeti lyokban, mintha hi tűzoltó volna. Vajon törődik ennyire ezzel mára mégiscsak „máscsal”?

— Azért, mert szere rendet — mondja. És hozzá — bármikor kérgitűsége a tűzoltóktól, s kül jönnek.

FESŰ ELVTÁRS VE NYE SZERINT — ezt csak úgy súgja, hogy hallja a kmb — Nyuli azért tett szert ilyen tűzrendészeti képzettség hogy azt mondhassák bálysertők: „Nem ért ehhez főtörzs elvtárs.”

Ha netán nem csupán indítéka, az mit sem való példamutató segítőkész értékéből, mert hát sem ártana, ha a kmb csit tűzoltó is lenne.

Alexa F.

Beszámolókon láttuk...

Ketten ülnek az asztalnál, Joó Lajos törzsrörmester és Faragó Sándor szkv., az I—II—XII. kerületi parancsnok beosztottjai. És aki most topánna be a terembe, szempillantás alatt észrevenné, hogy felesékre készülnek. Közben, hogy zavarjuk őket, halkan megérdezzük parancsnokuktól, hogyan szerepeltek az elmúlt évben. Ugyancsak suttogva válaszolják: A felvélet mindketten jó eredménnyel zárták. Joó törzsrörmester ötös, Faragó szakaszvezető négyes átlaggal végzett remélhetőleg most is szépen szerepelnek. Így is történt. Jóllehet a vizsgáztatók valamennyi kérdést alaposan „kivesezték”, a két elvtárs derekasan állta a teret. Határozottan, szakszerűen feleltek. Nehéz lenne eldönteni, melyikük felelete volt jobb.

Faragó szkv. különösen a gyakorlati részből — a helyiségekben lévő villamos berendezések tűzvédelmi célú feladatairól — tett magáért. Az elektromos feladatok meghatározását pedig oly hozzáértéssel ismertette, mintha csak villanyszerelő lenne a szakmája. Joó elvtárs kétszeresen is izgult a sikerért, hiszen mint őrségparancsnok felelős, ő foglalkozik az újoncokkal. Nem egy próbaidőszakot készített fel eredményesen az alkalmassági vizsgákra, és most előtűnt sem akart megelégedni. Mivel nemcsak elméletileg készültek fel, hanem a gyakorlatban is lelkes, ügyes és gyelmangett tűzoltók, feltétlenül rászorgáltak az ötösökre.

Bár a többiek közül nem mindenki szerepelt ilyen jól, mégis elújsághatjuk: az idei oktatási évet lényegében eredményesen zárta a parancsnokok. A tavalyi 4,2-es átlag 4,44-emelkedett. Persze a számok csak részben tükrözik pontosan a tényleges jártasságot, de a felmérés némileg segítségükkel is értékelhető. Az őrségparancsnokok jóval alaposabban készültek fel az előadásokra és igyekeztek minél változatosabbá tenni. A kerület sajátosságait is ebben figyelembe vették mint az elmúlt években. Így például nagyobb óraszámokban foglalkoztak a sugárzó anyagok oktatásával, tekintettel jó néhány, izoperákkal is dolgozó objektumukra. Jövőre egyébként azt szeretnék, ha szakemberek előadásokkal is segítenék őket a nehéz téma jobb megértésében.

Az instruktorok közül Zelenák János és Galyán Sándor törzsrörmesterek teljesítményük külön is említést érdemel. Kárcsak Orosz János és Gál

Gyula főtörzsrörmestereké, akik vonulósok. Rengeteget fejlődtek az elmúlt évben. Egyébként a parancsnokság öt beosztottja végzett jeles eredménnyel. Az arányt némileg lerontja azonban Szabó Lajos tizedes gyenge szereplése. A vasfüggönyről kellett volna felelnie, de emlékezetében is legördült a vasfüggöny, úgyhogy pótbeszámolóra utasították...

Ettől a kellemetlen mozzanattól eltekintve Németh őrnagynak, az egység parancsnokának a véleménye szerint ennek az oktatási évnek az volt a leg-

szerepelt idén, mint az elmúlt évben. Főleg az instruktoroknál tapasztalható biztató fejlődés. Tavaly néhányukat pótbeszámolóra kellett utasítani, most viszont alaposan rádolgoztak. Náluk az „A” csoport 4,5-tel, a „B” meg 3,7-tel zárta az évet. A vonulósoknál viszont a „B” csoportbeliek 4,34-es átlaggal előzték meg a 4,2-t elért „A”-sokat. Ez persze nem alkalmas más egységekkel való összehasonlításra, mivel nem mindenhol azonosan osztályoznak, de jó átlagnak mindenképpen megfelel. Itt is előtérbe



A tűzoltási csoport részéről Totzl őrnagy és Ujvári szds. is részt vett az I—II—XII. kerületiek beszámolóján és elismerően nyilatkoztak színvonaláról

nagyobb eredménye, hogy — eltérően az eddigiektől — érződött a beosztottak feleletén: nemcsak elméletben, hanem gyakorlatban is jól elsajátították az anyagokat.

Színvonal, igényesség tekintetében is szép fejlődés tapasztalható, pedig a megnövekedett követelmények miatt idén elég magasra állították a követelmények mércéjét.

A XIII. kerületi parancsnokság „B” szolgálati csoportjából négyen — Pintér Ferenc tőr., gépkocsivezető, Tóth Jenő tőr., létrakezelő, valamint Magyar István tőr. és Dudás Ferenc szkv.-k számoltak be utolsónak, de szereplésük az elsők közé sorolható. Itt is magas volt a követelmény, ám a vizsgázók szépen helytálltak. Dudás szkv. például a rádióadó-vevő berendezés működéséről és forgalmazásáról vágott ki formás feleletet.

Nem maradtak el mögöttesen Pintér, Tóth és Magyar elvtársak sem. S aminek külön is örültünk, szépen, szabatosan beszéltek. A parancsnokság többi beosztottja is sokkal jobban

került a szemléltetőbb, korszerűbb és gyakorlatiasabb oktatás. Az instruktorok tananyagát pedig szakosították, s jórészt az üzemük technológiájával összefüggő feladatokat tanulták, ami jobban lekötötte a figyelmüket, de főleg azért bizonyult hasznosnak, mert munkájukban is határozottabbá tette őket, s intézkedéseik is szakszerűbbé váltak.

Dániel Sándor alezredes, egységparancsnok szerint ked-

Tóth törzsrörmester igazán megérdemelte a jelest precíz feleletére



A vízkataszter használatának ismertetése sem okozott gondot Dudás szkv.-nek

vezően hatott az a körülmény is, hogy egyénileg többet foglalkoztak a különleges szerek — létra, daru és a tömlőszer — beosztottaival, továbbá a korábban gyengébben tanulókkal, úgyhogy valamennyien alaposan megjavíthatták tanulmányi eredményeiket és semelyiküket sem fenyegette a pótbeszámoló veszélye.

A csöngetés a beszámoló befejeztével csak jelképesen hangozott el, mert mindkét parancsnokságon nyáron is jócskán akad tanulni és gyakorolgatni való. Annyi azonban bizonyos: mindkét helyen sikeres évet zártak. És végezetül hadd említsük meg, hogy nemcsak a vizsgák tartalma, hanem mostani formája is tetszett. Az őrségparancsnokok ezúttal folyamatosan két-két főt számoltattak be, és ebben a kötetlenebb formában jobban kidomborodott mindaz, amit a csoportos foglalkozásokon netán nem vettek volna észre. Ezenkívül egy kicsit el is beszélgethettek a továbbiakról, mert még a jelesek és a jók teljesítménye is tovább javítható, a gyengébbeké pedig nem is beszélve. Igaz, ezeknek a száma idén is erősen csökkent, s ha sehol sem fogott vastagon a vizsgáztatók ceruzája, akkor az említett átlagok némileg ezt is tanúsíthatják.





A lovászi olajmezőn 1966. május 20-án 13 óra 20 perckor kitört a gáz egy fúrás alatt álló olajkútból és mielőtt el tudták volna fajtani, meggyulladt. A kútégés ritka eset az olajbányászás történetében. Hazánk legrégebb olajmezőin — a zalai olajmezőkön — ez a második eset. (Gázkitörés több alkalommal előfordult, de égés nem következett be.)

A kárhely bánya föld alatti részének minősül, így nem tartozik a tűzrendészeti hatóság hatáskörébe. Ettől függetlenül adott esetben a tűzoltóságok be kell kapcsolódnia a mentésbe és az oltásba, és úgy gondolom, ezért is célszerű a tapasztalataink közzététele.

Nem kívánok kitérni a csaknem 48 órás mentési munka minden részletére. Kizárólag azokkal az eseményekkel foglalkozom, melyek véleményem szerint tanulságosak.

nyomása rendkívül megnehezítette a munkájukat. Már nem is fejezheték be, mert 16 óra 50 perckor a gáz meggyulladt.

A tűz az alsó szinten — a talaj és a fúróasztal közötti térségben — keletkezett.

A dolgozók égési sérülését mérsékelte, hogy vastag iszap volt az arculokon és a ruházatuikon. Sajnos a menekülést is ugyanaz hátráltatta, mert nem láttak a szemükbe fröcsöcsent iszapból. Két ember megsérült, szerencsére csak könnyebb égési sebeket szenvedtek.

A nagy hő következtében kilyagultak a tartószerkezetek és 17 óra 45 perckor ledől a fúrótorony.

A tűzoltóság 7 db gépjármű-fecskeköndővel és 1 db poroltógépkocsival vonult a káresethez. A torony ledőléséig a dőlési veszély gátolta a mentést, mivel a dőlés irányát nem lehetett előre meghatározni vagy befolyásolni. Most már megkezdhetők a mentési munkák, és azért foglalkozom előbb ezzel a témával, mert az oltást csak ennek teljes befejezése után kísérelhetjük meg.

A mentés megkezdésének és eredményes végzésének nélkülözhetetlen előfeltétele, hogy a műszaki személyzet vezetője és a tűzoltóegységek parancsnoka előre megbeszéljék a tennivalókat és ez állandó feladat a mentés egész idejére. Ellenkező esetben emberek életébe kerülhet a vigyázatlanság.

Véleményem szerint kevés tüzesetnél hárul akkora felelősség a tűzoltóegységek parancsnokára és minden egyes beosztottjára, mint egy gázkút égése alkalmával. Ez elsősorban a mentési munkát akadályozó sajátos körülményekből adódik. A parancsok kiadásakor mindig figyelembe kell venni a következőket:

— Csak meghatározott számú ember és gép vehet részt a mentési munkában, tehát a stabil gépegységek kivonásában, a fúrótorony lángvágással történő szétvágásában, a csőfűkötések felkötésében stb. A védősugarak mennyisége és hatékonyasága határozza meg a létszámot.

— Az egész mentési folyamat alatt fennálló életveszély miatt nem szabad számításon kívül hagyni a résztvevők idegállapotát és a körülményekből adódó erős fizikai igénybevételt.

— A magas hőmérséklet és ennek ingadozása a gáznomástól függően hátráltatja a mentést. Esetünkben a 24 cm átmérőjű csővezetékben 20 000 kg/kalóriányi, 40 atmoszférás, égésből felszabadult hővel kellett számolni. A nyomás az egyik pillanatról a másikra 10–40 atmoszféra között ingadozott.

— A felszabadult hő következtében kb. 200 tonna fém hevül fel és ilyen állapotban kell eltávolítani a helyszínről.

— A feltörő gáz nagy mennyiségű iszapot és vizet nyom fel a kútból, és ez annyira felzárja a területet, hogy erősen akadályozza a sugárvezető és a műszaki dolgozók mozgását. Jelen esetben a fúróasztal kb. 10 m-es körzetében, 1,8 fajsúlyú volt a 30–40 cm vastag iszap.

— A munkát nemcsak a fölért végezni, hanem a maga A ledőlő torony felső részén szétesztés, csőfűkötés felkötés szükségessége. Ez a körülmény az élet- és balesetveszélyt, hőtér elleni védelmet a legbiztonságosabbá kell tenni.

— A fúrás pont nem általános település, úgyhogy csak vízzel gondoskodnak, amennyi rászor szükséges, mert a fúróasztal után nincs szükség. Ez a mennyiség egy ilyen nagyon kevés, mindössze 10 perc. A lovászi tüzeset alkalmával azonban az általánosnál jóval nagyobb a vízellátás lehetősége. Összedobható motoros-sugárt szerelhetők környező tankállomások tűzfőtartói és víztárolói medencéi.

— A gáz hirtelen elalvás következtében visszagyulladhatósága is nagyon veszélyes. Erden gázkút égésekor számtalan és a mentésben résztvevőkre is ki kell oktatni az ilyen ségre.

Az említett nehezítő tények eléggé általánosan mondhatók, mert minden

Tűz a 453. fúrási ponton

A fúrási pontot minden oldalról négyszög-alakban lomblevelű erdő határolja, északról pedig kb. 25–30 méter mélységű völgy, meredek lejtővel és délről is ugyanilyen magas domb, meredek emelkedővel. A keleti és déli oldalon kövesút van.

A berendezést május elején telepítették a fúrási pontra. Terv szerint 1500 m körüli mélységig kellett fúrni. A tervben szigorúan meghatározták a függőlegestől megengedett ferdülés-eltérés távolságát. Ezért a dolgozóknak meghatározott mélységekben, ferdülés-eltérést kellett mérniük. Ezt csak úgy végezhetették el, ha a kút teljes mélységéből elvégzik az ún. kiépítést, vagyis a fúrószár kivételét. Az említett időpontban

éppen ezt a munkafolyamatot végezték a berendezésen. Már csak kb. 150 m fúrószár maradt a kútbán, amikor észrevették, hogy iszap áramlik felfelé — ami a gázkítörés jele. A hirtelen nagy nyomással megindult iszapfeltörést gázáramlás követte.

Megkísérelték elzárni a már előre felszerelt kitérőgátlót, de ez sem gépi, sem kézi erővel nem járt sikerrel. A berendezést működtető összes motorokat leállították, a környéken levő önjáró-gepeket eltávolították, hogy csökkentsék a begyulladás veszélyét.

A víz nyomására és a kitérőgátló elzárásának újbóli megkísérlésére magas nyomású gépegységeket rendeltek ki. A berendezés személyzete és a közben helyszínrre érkező mélyfúrás szakemberek — összesen 12 fő — a fúróasztalon tartózkodtak, a forgató rud és a fúrószár összekapcsolásával voltak elfoglalva.

A nagy mennyiségű iszap és homok szétszóródása, valamint a gáz



égésekor előfordulnak, az esetünkben ezen felül másfajta sajátosságok is gátolták munkálatokat. Ilyenek például a kedvezőtlen időjárási viszonyok — ezek a közelítést és menekülést dályozzák — és a környezeti dombok, minthogy ezek védelmet is gondoskodni kellett.

Nem a berendezések elhelyezkedésük, hanem elhelyezkedésük okozta a mentési sorrendjét. Csak a település felől haladva lehetett a mentés, tehát a közelítő közeledve mind nehezebbé vált a mentés.

A tűzoltó egységeknek teljesen a mentésben résztvevők védelme a feladatuk. Tekintve, hogy a mentés ideig tart a mentés, gondoskodni kell a beosztottak védelméről, pihenő lehetőségéről, a ruháik cseréjéről és ételmeztől.

Gyakran szükségessé vált a védősugarak áthelyezése szóban forgó esetben például 1 óra alatt háromszor át kellett telepíteni az összes sugár

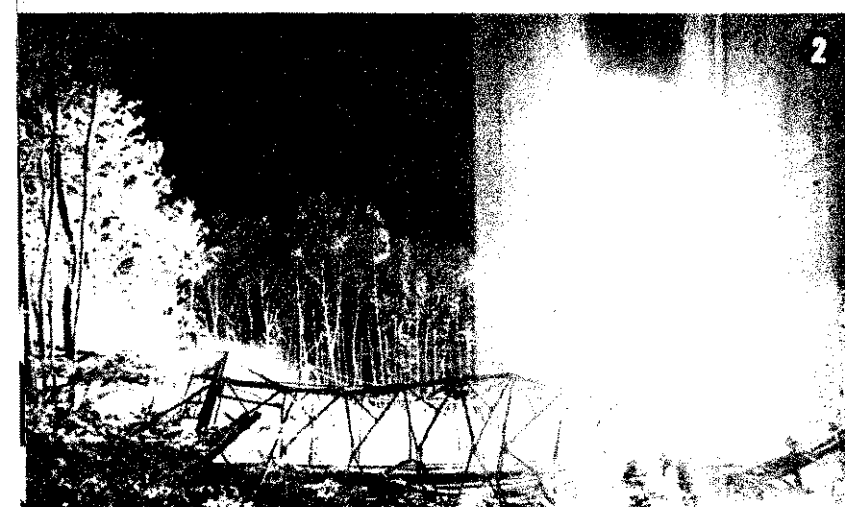

gy követhessék a mentési
lyamatot.

A szóban forgó káresetnél
egzett mentési munkát előse-
tette és a veszélyt mérsékel-
te, hogy 21-én 4 óra 45 percre
csökkent az égés, hogy az
részen alacsony nyomású gáz
p. 2 m magas lánggal égett.
mentési munkálatok, ame-
ek lényegében a fűrótorony,
fűróasztal, a gépi- és segéd-
rendezések eltávolításából
ltek, 22-én 4 órára befejeződ-
k. Ez után megkezdődött a
út kibontása, s környékéről a
gy mennyiségű iszap és föld
távolítása, a kutaknak kitisz-
tása.

A mentés befejezésével a
műszaki vezetőknek és a tűz-
tő egységek parancsnokának
ét feladat megoldását kell elő-
észíteniük. A kút tűzének el-
távolítását és a kút lezárását.

Az 1—4. számú felvételek az égés egyes fázisait mu- tatják

Az 5-ös felvételen: meg- kezdődtek a munkálatok

A 6-os képen: elvontatják a ledől toronyt

Előbb azért céltalan elvégez-
ni az oltást, mert a felhevült
ém ügyis visszanyújtaná a
fűróasztal, ugyanis nincsen lehető-
ség a felhevült fémek lehűtő-
sére. A mentés befejezése után
csak akkor van értelme az
oltás elvégzésének, ha a műszaki
szakemberek felkészültek a
kút elfojtására — feltéve ter-
mészetesen, ha ez egyáltalán
lehetséges.

De térjünk vissza a káreset-
hez! Felkészültünk a tűz elol-

tására. A Dunántúli Földgáz-
és Kőolajtermelő Vállalat erre
a célra 20 tonna CO₂-t bocsáj-
tott rendelkezésünkre. Ezt az
oltóanyagot 2—4 db (a szükség-
nek megfelelően) előre elkészí-
tett szűrőfejen keresztül magas-
nyomású, csuklós acélcsőveze-
ték-rendszeren juttattuk volna
a gáz áramlásába. Ezenfelül 1
db poroltó-gépjárműnk is volt,
de csak akkor került volna sor
a bevetésére, ha az előző oltá-
si kísérlet nem jár sikerrel.

A szakemberek különben ak-
kor nyíltakozhattak a kút el-
zárásáról, amikor már kitisztí-
tották az aknáját, mivel meg-
kellett állapítaniok, hogy az
erős gázáramlás, a nagy hő és
a torony ledűlése milyen ron-
gálódást okozott a kút csőveze-
tékekben, elzárószervezetében és
egyéb szerelvényeiben.

A vizsgálat alkalmával kide-
rült, hogy a kútfej-szerelvény
eltörött, mégpedig az aknafel-
rék felett kb. 25 cm-re, közvet-
lenül a béléscsőfej mellett. A
törés következtében a cső de-
formálódott. Emiatt lehetetlen-
né vált, hogy ilyen állapotban
elzáró szerkezetet szereljenek a
cső végére, mivel a gáz még
mindig áramlott.

Két megoldást dolgoztunk ki az
elzárásra. Az első szerint a kútát
feltöltjük vízzel és a vízszinttel le-
zárjuk a gáz szivárgását — legalább-
is arra az időre, amíg egy menettel
ellátott csövet hegesztenek a letört
béléscső végére.

A kút feltöltésére megvolt a lehe-
tőség, mivel a gáz nyomása idén-
ként annyira csökkent, hogy a kút
„bevette” a vizet. 22-én 7 órakor
megkezdük a vízzel való feltöltést.
Percenként kb. 1 m³ vizet juttatunk
a kútba. Az elvégzett számítások
alapján 55 m³ vízzel meg kellett
volna telnie a kútnak. Ez azonban
kb. 120—150 m³ víz lenomása után
következett be. A vízszint 2 és fél
órás töltés után sem emelkedett a
30 perces töltés után mért vízszint
fölé.

Ennek két oka lehet. Az
egyik az, hogy a gázáramlás
olyan kiterjedésű krátert alakít-
tott ki, hogy a lenyomott víz
elnyelészöve kevés volt annak
feltöltésére. A másik pedig az,
hogy olyan laza vízelnyelő ré-
teg felett voltunk, amelyben a
lenyomott víz folyamatosan el-
szivárgott.

A kút feltöltése közben ál-



landóan figyeltük a gáz áram-
lását. Mivel ezt 2 óra 30 per-
cen át nem tapasztaltuk, meg-
kezdhetjük a hegesztést. Ezt a
munkafolyamatot 170 cm mély-
ségi aknában kellett végezni.
A hegesztést végző személy vé-
delme volt a fő feladatunk, ezt
a következőképpen oldottuk
meg:

A hegesztés ideje alatt 2 cső-
vezetéken keresztül áramoltat-
tuk a vizet a kútba, hogy visz-
szaszorítsuk a gáz áramlását.

A lyuk fölé terelőlemezt he-
lyeztünk, amellyel az esetleg
feltörő és begyulladó gáz lán-
gától védjük a hegesztőt.

Két sugarat szereltünk a gáz-
láng lecsapására és a hegesztő
védelmére.

A hegesztőt biztonsági kötél
segítségével kiemelhetjük volna
az aknából.

A munka sikerrel járt. Meg-
említem azonban, hogy a más-
sik elképzelés szerint nagy
mennyiségű, gyorsan kötő ce-
mentet nyomattak volna a kút-
ba. Ez az elzárási mód költsé-
ges és hosszú időt vesz igény-
be, valamint lehetetlenné teszi
a kút eredeti céljára való to-
vábbi használatát.

22-én 12 óra 30 perckor meg-
történt a kút teljes lezárása.

Az elzáró szerkezetben beépí-
tett fesszmérő lezárás után 1
óra múlva 5 atmoszféra nyo-
mást jelzett. A nyomás nem
emelkedett ennél magasabbra.
Ez a körülmény is mutatja,

hogy a hegesztés idején indo-
kolt volt a túlzottnak látszó
biztonsági intézkedések végre-
hajtása.

A gáz kitérésével és meg-
gyulladásával kapcsolatos vizs-
gálat e sorok írásakor még nem
ért véget, sőt előreláthatólag
hosszú időt vesz igénybe.

Eddig az a vélemény alakult
ki, hogy olyan ún. kőborgáz
okozta a kitérést, amely magas
nyomáson helyezkedett el a ta-
lajszint alatt 300—400 méterre.
Ez látszik a legvalószínűbb fel-
tételzésnek. Erre utal az is,
hogy aránylag rövid ideig tar-
tott a gázkitérés. A kitérés a
kiepítés közben következett be.
A feltörő gáz nyomása csak
300—400 méter iszaposzlop meg-
emelésére volt képes.

A gáz meggyulladásával kap-
csolatban a következő vélemé-
nyek vannak:

— A gáz áramlásával felszínre ke-
rült kőzet fémnek ütközött és szikrát
húzott.

— A motorok felhevült kipufogó-
ja okozta a tüzet. A gáz kitérésé-
után természetesen azonnal ledlítették
a motorokat.

A harmadik motort — a kútól a
legtávolabbi — egyébként 5 perccel
a gáz meggyulladása előtt indítot-
ták be a forgatórud mozgására.

— A feltörő gáz és folyadék áram-
lása közben fellépő statikus
elektromosság miatt gyulladt meg a
gáz.

Az utóbbi feltevést azonban nem
tartom valószínűnek. A kárérték
megállapítása több körülménytől
függ és szintén hosszú időt tart.

Jánoki Lajos
tű. őrgy.,
megyei tűzrendészeti
parancsnokhelyettes

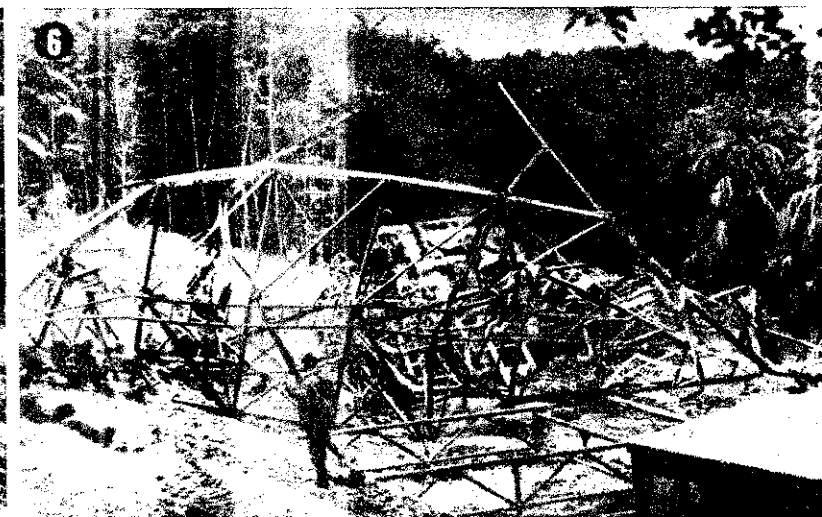

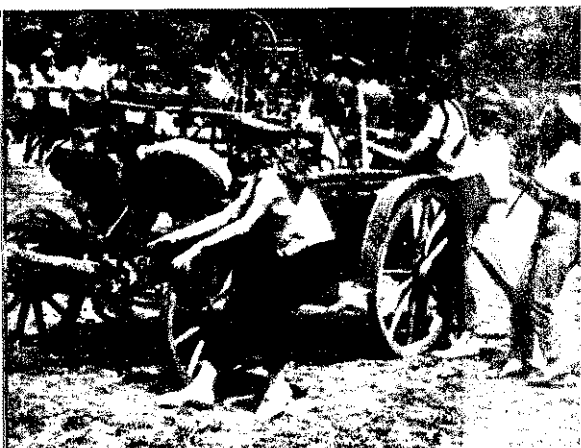

A monori járás Mendén rendezett versenyén a tápiósápi tűzoltóanyagok is szépen szerepeltek

KÖBÁNYA

A május 21-i körzeti versenyen a X. kerületekre hárult a házigazda tiszte, miután ezúttal a Törökvas sporttelep volt a X., a XIV., a XVI. és XVII. kerület létesítményi önkéntes találkozójának a színhelye.

A 74 részvevő raj 6 elméleti és 6 értékelő bizottságnál vizsgázott, illetve szerelt egyidejűleg. Ezt a versenyt is, csakúgy mint az előzőt, a jól szervezethez jellemezte.

Mindössze 9 női és két ifjúsági fiú raj volt a mezőnyben. A járási versenyek női és ifjúsági résztvevőinek számához képest szokatlanul kevés. Az adottságokat tekintve ugyan érthető a kedvezőtlen arány, de ha a nők részvételének szégyenséget nézzük, mégis elgondolkoztató...

Véletlen volt, hogy szerelés közben éppen a Fővárosi Autóbusz Üzem Récsel-garázsának együttetését figyeltük. 51 mp-es, hibapont nélküli nagyszerű eredményük azonban egyáltalán nem a véletlen műve, s így megérdemelt győzelmiük sem a 800-as kategóriában.

IHAROSBERÉNY

Az Inkey bárók bizony nem gondoltak annak idején arra, hogy a féltve őrzött kastélyuk udvarán valaha is tűzoltóversenyt rendeznek. Annak idején csak kevés ember léphette át az iharosberényi kastély kapuját. Még a pogány-szentpéteri iskolaigazgató is csak titokban lát

Csergő János, a Ganz-MÁVAG vezérigazgatója mindvégig nagy érdeklődéssel nézte a versenyt és igen elismerően szólt róla Ficsor Örgy. elvtársnak

Bogár Lajos, a lenti járási tanács elnöke üdvözölte a részneki verseny hatvankilenc raját és a közönséget



tatta a ritkaságszámba menő fákat. S ma veje az igazgatója a kastélyban levő általános iskolának.

A verseny sajnálatos balesettel kezdődött. Az egyik önkéntes tűzoltó, egy 17 éves fiatalember, túl közelről akarta megszagolni a tulipánfa termését, de leesett, s a mentők kórházba szállították. A parancsnoka nem tehetett róla, ám azért, nem ez lévén az első sérülés, itt is, másutt is, nem ártana jobban vigyázni egymásra és magunkra.

A tanács szervek sok képviselője is eljött, mégpedig nem is üres kézzel, mert dr. Dobos József, a járási tanács igazgatási osztályvezetője összesen négyezer forint pénzzutalmat adott át nevükben a jó munkát végző önkéntes tűzoltóknak.

Amolyan kis pedagógus-találkozóznak is beillt a verseny, elég sok ifjúsági csapat jött el, s ezeknek jórészt tanár a vezetőjük. Szatmári László igazgató úr különben ragyogóan ellátta a házigazda tiszte. Tanítványai is sokat segítettek neki a rendezésben. Hegyháti Erzsébet és Borsodi Anna a két kis össekötő jó párszor végigfutották a pályát a nevezési lapokkal, az ebédnél pedig mint szorgalmas házikisasszonyok segítettek a felszolgálatban.

A helybeli csapat ugyancsak méltó volt az eddigi szerepléséhez, mivel három első helyet

Járási vers

szerezett, mégpedig mindegyiket 400-as szerelésben. A férfiak, fiúk és lányok is jeleskedtek, főúre egyaránt ott szeretnénk lenni az országon. De ezt remélik a csurgóiak s a pogány-szentpéteriék is, noha ők „csak” két-két előséget szereztek. A pogány-szentpéteriék egyébként az elmúlt évben verekedtek fel magukat az élvonalba.

BÁBOLNA

A szokástól eltérően május 22-én előbb nem a Bábolnai Állami Gazdaság lovas-bemutatójának, hanem a járás önkéntes tűzoltói színvonalas vetélkedésének tapsolható a sportpályán összejött szépszámi közönség. Teljes egészében a tanácsé az érdem a gyönyörűen feldiszitett pályáért, valamint a verseny előkészítéséért. Különösen Eke János járási tanácsost, valamint Csiba Tibor igazgatási osztályvezetőt illeti a dicséret.

Különösen emlékeztetéssé tette a találkozót a csehszlovákiai Komárno városból meghívott vendégek részvétele. Ján Fekete főhadnagy, továbbá Stefan Koskovic főörzsofőrmester és Mihál Gendál, a járási tűzvédelmi szövetség tagjai nagy elismeréssel nyilatkoztak a szervezésről és lebonyolításról. Több közönségi önkéntessel és parancsnokkal elbeszélgettek, majd számos rajnak emlékérmeket és diplomákat adtak át.

Molnár Imre hdgy., a bábolnai parancsnoka még egy utolsó eligazítással hívta fel a raj tagjainak figyelmét — a kötésekre és arra, hogy főleg a besegítésekre nagyon vigyázzanak. Mint kiderült, nem éppen ok nélkül, 54 mp-es kitűnő idejükkel, valamint hibapont nélkül szerelődtek otthon tartották a 800-asok első díját.

A rendezők Burger Róberttel, az állami gazdaság igazgatójával közösen, a délutáni programról is gondoskodtak. A híres állami gazdaság méntelepén lovas-bemutatót szerveztek. A szépszámi közönséget nemegyszer ragadtatta hatalmas tapsviharra a lovasok és fogatok impozáns és bravúros bemutatása.

RESZNEK

Unnapi eseménynek számított Resznek a járási verseny. Egyrészt azért, mert ezen a május 22-i vasárnapon — a verseny csapatokkal — több



KUNSZÁLLÁS

mint kétszeresére nőtt ennek a kis község lélekszáma, másrészt azért, mert ilyen verseny még soha nem volt a faluban.

80 rajt és nagyszámú nézősereget község üdvözítő beszédében Bogár Lajos, a lenti

tanács vb elnöke a sportpályán, a verseny helyén. Két raj híján teljes volt a mezőny, a zalabakait 400-as női és a dömföldet kocsfi raj hiányzott a járást találkozórol.

Nagy feladat hárult a helyiekre, de a testület derekasan eleget tett a rendezéshez házigazdai köteletségének. Ernetz János alparancsnokkal az élen, nagyszerű szervezői fáradhatatlannak bizonyultak valamennyien

A versenyszabályzatban is benne van a rendelkezés, mégis csaknem minden vers akad női raj, amelyiknek egyik-másik tagja, mibapucsban vagy mezitláb sorakozik a mögé. És még fel is háborodnak, amikor a tételbizottság nem méltányolja nagy „igzetüket”. Persze, ha erélyes a fellépés, előkerül a cipő, ha mindjárt túsarkú is...

KUNSZÁLLÁS

Május 22-én Kunszállás látta vendégül a faháziak rajait. A rendezést teljes egészében a járási és a községi tanácsok vállalták maguk tűzrendészeti parancsnokságnak csupán a állás felszereléseket kellett biztosítani.

Vidámak az iharosberényiek.





és zökkenőmentes lebonyolításért minden elismerés megilleti a rendezőket.

Akárcsak másutt, itt is sok vezetőember tekintette meg a találkozót. Köztük dr. Balló Jakab VIII. kerületi főügyész és Csergő János, a Ganz-Mávas vezérigazgatója is, aki egyébként személyesen is buzdította csapatának tagjait.

Fővárosi Autótaxi Vállalat együttese került ki győztesen a férfi 800-asok versengéséből. Mostani 65 pontos kitűnő teljesítményük sorrendben immár harmadik elsősegüket jelentette. Elképzelhető, milyen büszke örömmel fogadták igazgatójuknak, Galambos Sándor elvtársnak meleg gratulációját.

Negyedik alkalommal került sor a verseny lebonyolítására a legkényesebb igényeket is megszemenően kielégítő ügétópályán. A pálya előkészítésében és a verseny sikeres lebonyolításában orosziánrésze volt Hajnal Károlynak, a Ló-sport Vállalat igazgatójának, valamint Spisák Imre telepvezetőnek is.

A verseny befejezésének kedves mozzanata volt, amikor Ficsór Sándor alez. a tűzrendészet budapesti parancsnok-helyettese pohárköszöntőjében meleg szavakkal méltatta mindkettőjük baráti segítségét. Hajnal Károly elvtárs meghatottan köszönte meg Ficsór alezredes szavait, s továbbra is hasonló segítségnyújtásra tett ígéretet.



Jó rajt, jó folytatás, s a Habselyemárugyár lányai harmadik helyen végeztek a vízvezeték-szerelésben

csapat küzdött egymással a különböző kategóriákban, ami azt jelent: valamennyi benevezett csapat megjelent.

A versenyt megtekintette Lajtai Endre, a IV. kerületi és Kislégi Imre, a XIII. kerületi tanács vb-einöke, valamint Szabó János r. alezredes, a IV. Hamza Béla r. alezredes, a XIII. kerületi és Bene András alezr., a XV. kerületi kapitányság vezetője is. Számos vállalat, gyár, üzem igazgatója is végigszurkolta csapatának szereplését. Többek között Darvas József, a Chinoi, Kozák Tiborné, az Újpesti Cérna és Jánki Kálmán, a Pannónia Szőrmeárugyár igazgatói őszinte elismeréssel nyilatkoztak a látottakról. Lajtai Endre elvtárs, újpesti tanácselnök már régóta látogatója a tűzoltóversenyeknek. Különösen a résztvevők szervezettsége és a fegyelményerte el a tetszését.

00-as férficsapata

Cseh László, a járási tanács elnöke adott délyt a verseny megkezdésére, előtte pedig szemlélte a csapatokat. Tizenegy községből négy raj nevezett be. Valamennyien ott is voltak a küzdőtérén. Fenntartóik nagy lelkeséggel buzdították őket.

ről jelentjük

kunszállásiak, mint a versenyzők is derekalkitettek magukért. A kocsi-fecskendőt szerző férfi rajuk I. helyezést ért el 28 mp-es (1) el és hibapont nélkül. Ezzel Kereken 12 mp-javították meg az 1964. évi országos verseny idejét. Fiú csapatuk ugyancsak kiváló ap-es szerelési idővel és hibapont nélkül győz a 400-asok kategóriájában. Legidősebb tag 3 éves. Mindezen felül két másik rajuk harmadik helyezést ért el, de azért a többieknek is voltak díjak. Egy másik rekord is született. Ez a ri fiúk nevéhez fűződik. 32 mp-es szerelési idővel 4 mp-cel javították az 1964. évi országos verseny győztesének teljesítményét.

ezzel még nem teljes a rekordhullás Krónika. A jászszentlőrinci 46 mp-cel végeztek a donyifecskendő-szerelésben, az alpári lányok 50 mp alatt szerelték meg a 400-ast. Mind-eredmény 5 másodperccel jobb a legutóbbi ágos győztesénél.

ÜGETŐ

immár hagyományossá vált ügétópályai versenyen május 28-án az V., VI., VII., VIII., mint a XVIII. és XIX. kerületiek 64 benevezőcsapatából 61 együttes márte össze felkészültségét, tudását. A jól szervezett verseny színvonalát a legutóbbi alkalmat ért véget. 1/3 óra kezdő, s a fegyelmeyezett résztvevők 10 óra 50-re z az eredményhirdetéshez sorakoztak. A gyors

sztek, és mint rendezők is jelest



RÉVFULOP

Az elmúlt évi verseny óta bizony sok minden megváltozott a tapolcai járásban. Sok községgel növekedett a járás. Tapolca pedig járási jogú város lett. „Nagyobb járás, sikeresebb verseny” — adták ki a jelszót a rendezők és így is történt. A június 5-én Révfülöpon rendezett találkozó minden igényt kielégített.

De azért is ki akartak tenni magukért, mert kedves vendégeket fogadhattak. A tapolcatak tavalyi látogatásának viszonzásaként, Ludvig Ruess parancsnok vezetésével, a berndorfi városi önkéntesek népes küldöttsége is megtekintette a versenyt.

Horváth Géza elvtárs, a járási tanács vb-einöke ünnepi beszédekben külön is szeretettel köszöntötte a vendégeket.

Az értékelő bizottság ugyancsak jó munkát végezett, hisz a nagy melegben két és fél óra alatt lezajlottak a száznál több raj versenygyakorlatai, sőt a bemutatók is. A vendégcsapat is felfűtött adott felkészüléséből. Bár a mi 800-asunk szokatlan volt a számukra, igen nagy figyelemmel, elég gyorsan és pontosan hajtották végre a szerelést. Az érdeklődő közönség lelkesen meg is tapsolta őket.

Az államiak és az önkéntesek támadási gyakorlata is szép sikert aratott.

Az eredményhirdetésekor többször is szólították a tapolcákat és cseppet sem lenne meglepetés, ha legközelebb két rajuk is képviselné őket az országos versenyen.

A szép program befejeztékor a berndorfiak parancsnoka igen elismerően nyilatkozott a látottakról, megköszönte azt a rendkívül szíves vendéglátást, amellyel útjuk során mindenütt fogadták őket. Különösen tejszett osztrák vendégünknek a női tűzoltók szereplése és meg is hívott egy leánycsapatot városuk jövő évi versenyére.

ÚJPEST

A Magyar Pamutipari Vállalat Újpesti pályáján június 11-én került lebonyolításra az utolsó budapesti verseny. Napsütéses idő és impozánsan feldíszített pálya várta a IV., XV. és XIII. kerületi versenyző rajokat és a szépszájú közönséget. Ficsór Sándor tü. alezredes, budapesti parancsnok-helyettes megrögtön szarai után 77

Az Izzó lányai ez alkalommal is gyorsan szereletek, s kitűnő ötvennégy másodperces időt értek el. Azonban az elméleti vizsgán bizony három kettes is becsúszott, mint később kiderült ez a győzelmiükbe került, s meg kellett elégedniük a második helytel. Amint hallottuk, Keszthelyi Marika, a parancsnokuk nemsokára férjhez megy. Reméljük azonban, ez nem akadályozza meg abban, hogy továbbra is parancsnoka maradjon az évek óta oly sikeresen szereplő csapatának.

A verseny rendezése és lebonyolítása méltó volt az eddigi budapesti rendezvényekhez. Reggel 9 órakor kezdtek és 12 óra 15 perckor már a jól megérdemelt jutalmakkal távozhattak az eredményhirdetésről.

A csehszlovák küldöttség nevében Jan Fekete főhadnagy köszöntötte a bábólnai vendéglátókat



Szokatlan volt a mi fejszerelésünk a berndorfiaknak, de így is felfűtött adtak felkészültségükből



TÓNI BÁCSI

na c edja

Végh Antalnak nem született gyermeke, de kevesen büszkélkedhetnek olyan szép és nagy családdal, mint ez a Hajdúságból ideszármazott, kerekarcú, kálmista nyakú mesterember. Egy híján húsz esztendeje egy kicsit nevelőapja a legtöbb helybeli fiatalnak.

Negyvenhétben szó szerint a semmivel kezdte. A balatonfőkajáriakat sohasem vonzotta különösebben a tűzoltóskodás, és hagyományok hiányában a fiatalság érdeklődését sem sikerült felkelteni. Amikor tehát a falu akkori vezetői felkérték a parancsnoki tisztségre, nemigen számítottak arra, hogy a messzi földről érkezett jövevénynek sikerül megtörnie a jeget. Csak a szakértelmében reménykedhettek, és azzal biztathatták, hogyha másképpen nem megy, kötelezett tűzoltókból állítják ki a csapatot.

Még egy valamirevaló szertárjuk sem volt, és így a kocsmában tartották meg az első foglalkozást. A nagynehezen összeverebuvált gárda nem sok jóval kecsegtetett; csupán az adott némi biztatást, hogy Tóni bácsi öccse, Végh József jó testvérhez illően vállalkozott a helyettesi tisztségre. Ez a két ember nagyszerűen kiegészíti egymást. Az idősebbik kifoghatatlan az ötletekben, úgy vág az esze, mint a beretva, ha valahol felszólal, lehetetlen nem odafigyelni. A fiatalabbnak alig hallani a szavát, de annál kitaróbb a szervezésben.

Igy aztán különösebben sok tanácskozás nélkül — hiszen félszóból is megértik egymást — megállapodtak a tennivalókban, s a parancsnok meg hűséges „fegyverhordozója”, munkához láttak.

Mindketten bognárok, de a vas is engedelmeskedik ügyes kezüknek. Sok gyerek settenkedett a kis műhely körül, belőlük került ki az első igazi csapat. És ahogy ezek a pirosnyakkendős apróságok

mind többet hallattak magukról, lassacskán a szülők is elkezdtek érdeklődni... De röpül az idő, és az akkori gyerekek ma már komoly családapák vagy édesanyák. Sokan közülük itt a testületben szereték meg egymást, s ami nekik újdonság volt akkoriban, az immár hagyomány a mostani kisiskolások szemében.

Nyolc esztendővel ezelőtt mi is tanúi lehettünk az első országgrázoló sikerüknek. Jórészt társadalmi munkával felépítették az ország egyik legszebb tűzoltóotthonát. Jóformán az egész falu segédkezett, ki fuvart vállalt, ki pedig a falat rakta, vagy az ajtókat festette. Átadás előtt csak a tanácsnak gyűlt meg a baja az építkezéssel, mert így is szép summa póthitelt kellett előteremtenie, de a java csak ezután következett. Amikor már mindennel végeztek, bizottság szállt ki a helyszínre. Töviről hegyire mindent megvizsgáltak, és annak rendje és módja szerint jegyzőkönyvet készítettek. Az aláíráskor derült ki a „turpisság”: személyesen Tóni bácsi volt a tervező és a felelős építésvezető...

A tervejről 8000 ezer forintot kértek volna, s Tóni bácsi úgy gondolta: ezt az összeget bizvást megtakaríthatják. Elment egy kőműves barátjához, megkérdezte tőle néhány dolgot, aztán mintha világiéletében egyébbel sem foglalkozott volna, elkészítette a részletes tervdokumentációt, majd a programozást. Ez úgy történt, hogy sorra látogatta a számításhoz jöhető gazdákat meg mesterembereket, s a tsz-tól is segítséget kért a fuvarozáshoz. Azután írásba foglalta a vállalat, s amikor szükség volt rá, időben értesítette az illetőket, hogy mikor teljesíthetik, amit elvállaltak...

Jaskó, Makki és Lövész elvtársak, akik ugyancsak a főkajári tűzoltócsalád tagjai



A falak azóta is szilárdan állnak, esténként manapság is majd szét: fiatalok vidám nevetése. A házat e is elegendő megalapozni, de más a zét a közösség életével. Mert bár a ni csapatot joggal tekinthetjük eg nagy családnak, hiszen a házasság ti fiúk és lányok például nászajándék kapnak a testülettől, itt is szükség egy kis családtervezésre. Máskül, hogy az előbbi hasonlatnál mara könnyen meglazulhatnak a tart pok...

Tóni bácsit meg az öccsét nem ke teni, ők ugyan benne vannak a k de még sokáig nem fognak megőre A lányokra akik korántsem díszből tóskodnak, s nemegyszer igazi tűz férfi módra helytálltak, azonban csa dig számíthatnak, amíg nem m férjhez, persze csinosak lévén, ige pósak. Még az a jó, hogy manaps többen érettségiznek, addig a kér is várniuk kell, és a csapat is együ rad.

A fiúk is meglepően gy „kiöregszenek”. A múltkori ver. még ifjúsági kategóriában indult ra dával idén már férfi csapatként mu zott be.

— Hogyan sikerült az első szerepl kérdezgetjük a tanító mestert.

— Szép győzelemmel — újságolj dogan, de nyomban hozzátesszi: ne volt a legfontosabb.

— Vagyis nem az elsőség a lénye

— Dehogynem, csak hát ez önm meg édeskevés. Nem értek egyet a: a parancsnokokkal, akik hosszú u ugyanazt a csapatot indítják. És veszik, és lassacskán kiöregszik a és várhatnak, amíg újból pályázhat győzelemre.

Nem becsüljük le a járási versen abban az évben, amikor csak ilyenl nak, mindig három új rajt indítunk. tanítjuk őket minden szükségesre, szereplést amolyan előcsatározásna kintjük. Az a fő, hogy ugorjanak. a mélyvízbe, vagyis szokják meg az összezapások légkörét. Amikor má mohyabb a tét, a tapasztaltságuk i gyobb és így több esélyük lehet a lemre.

Még ennél is sokkal fontosabb, ho zel a módszerrel mindig friss vérket vizsunk a testületbe.

Az idősebbekről sem feledkezünk Meg szoktuk kérni őket, hogy segí az újoncok kiképzésében és közben sem veszik és ők is felfrissítik a régi reket.

A főkajáriak igazát nemcsi merdek oklevél és versenydíj bizc hanem az is, hogy jelenlegi létszáma (!), plusz 24 pártoló tagja is van a te nek, jóllehet mindössze kétezerszáz li a falu lakossága.

Nem csoda hát, hogy hosszú éve elvéve is alig volt tüzesetük, s ha mint a múltkoriban, nagy erővel vo ki az oltásra. A múltkori tüzeset o volt: szabálytalanul gázolajjal tüzei kigyulladt a tsz szerelőműhelyének lása. Végh József irányította a munk

Nem hátráltak meg!

megyei ifjúsági vezetők döntéseket tűzoltószakkörök is szere-
k a május 29-i megyei úttörő-
közön. Azokat a szakköröket
ük meg, amelyek a járási ver-
eken első helyezést értek el a
torfecskeendő-szerelésben. Így
úú és 32 leány képviselte me-
k kistűzoltóit. Velük együtt a
lak úttörőtűzoltó fűvós zene-
t is meghívták.

Közben gondterhelten szemlél-
a fellegeket, az erős szélben
aba vették a tűzoltó-sapkás kis-
at, kislányokat. Itt is voltak; a
al és mucci lányok, a tolnané-
li, kajdacs, alsónánai, mázai és
szárd-szőlőhegyi fiúk. Csupán
öbörközi fiúk hiányoztak, mert
mlott az autóbuszuk.

kurdi fűvósok a széllal verseny-
kelve fűjták az indulókat. Mi
nen rettenetesen izgultunk. Vajon
rül-e a gyerekeknek? Ugyanis
alkalommal szerepeltek tűzol-
ilyen találkozó. A verseny fel-
lel igen komolyak voltak. Töm-
kerés után deszkapalán kellett

átmenniük a gyerekeknek, majd
igazi tűzoltólétrát megmászniuk,
és valódi tűzet eloltaniuk. Ezek után
vízugarakkal küzdöttek le álló- és
mozgó célpontokat, végül pedig ku-
koricaszárból meggyújtott máglya-
tűzet oltottak el.

Hideg volt az idő, a szél pedig
rendkívül erős. Ökölbe szorított
kézzel álldogáltunk. Egymást ker-
gették gondolataink. „Mi lesz
most?” — kérdegettük magunkban.
A kíváncsi közönség körülfogta a
pályát, s érdeklődve várták az új-
nak és érdekesnek ígérkező ver-
senyt. Mi viszont az ifi-vezetőkkel
együtt aggodalmaskodtunk. A rossz
időjárás miatt a délutáni sportbe-
mutatásokat amúgyis elhalasztották.
Már-már olyan gondolat vetődik
fel, hogy lemondunk a versenyről.

Igen ám, de mit szól majd a közön-
ség, és a kis versenyzők, akik már
kipírult arccal próbálgatják a fel-
szereléseket.

Éppen visszakoztunk akarunk fűvat-
ni, amikor elénk áll egy harcias
kislány. „A kezdés ideje elérkezett!”
— jelenti ellentmondást nem tűrő
hangon. „Tudjuk, tudjuk — felel-
jük akadozva, — de az idő...”

„Nem félünk mi az időtől!” — vág
közbe a kislány. A döntés megszü-
letik. A következő percekben ügyes
kis kezek tekerik a tömlőt. Egy
kislány átlép a két méter magas
létra tetejére. Mire a pálya végére
értem, két veder vízzel az avartü-
zet is eloltották. Most már nyu-
godtabbak lettünk, bár még hátra-
volt a neheze. De bízunk a gyere-
kekben. Közben az állványon meg-

gyújtották a füstgyertyát, egy má-
sikon pedig léggömböt mozgatott a
szél. Ezeket kellett vízugarral ie-
lőni. Sikerült. Igaz, a túl közel me-
részkedő fiatal szurkolóknak a szél
segítségével kijutott a vízből, de
mit számított ez. Már is lángolt a
kukoricaszárból készített máglya.
Az alsónánai és szekszárd-szőlőhe-
gyi fiú csapat avatkozott be és 33
másodperc alatt megfékeztek a lán-
gokat, pedig az erős szél ugyancsak
szította a tüzet.

Boldog és büszke öröm töltött el
valamennyiünket, amikor átadtuk
a megyei biztosító díjait az első he-
lyezést elért mucci leányoknak, va-
lamint a tolnanémedi és alsónánai
fiúknak.

Ezek a kis úttörők férfias felada-
tot hajtottak végre. Nem riadtak
vissza a szélről, hidegtől, füstől és
a lobogó tüztől. Példás helytállással
ünnepezték az úttörőmozgalom 20.
évfordulóját.

CSÖGLEI ISTVÁN
tű. szds.
Szekszárd

, harminchárom önkéntes vett részt
kben.

l közeli falvakba már gyakrabban vo-
tak ki gépjárműfecskeendőjükkel. Aki
áncsi rá hányzor, megnézheti a naplő-
ban. Minden ténykedésüket megöröki-
benne.

lég azt is, hogy például H. J. önkéntest
l-ben eltanácsolták a testületből, de egy
múlva visszavették. Ilyen eset több is
fordult az elmúlt években, a renitens-
lők vétke nem volt különösebben nagy,
sutt talán elnézték volna nekik, mert
többjük lelkes tűzoltó. A szigorúságot
estület tekintélyének feltétele indokolta.
ninthogy ilyen nagy a létszámuk, nem
z gondot egy-két fegyelmetlenkedő
sése, mivel ha akarják, kettőt-hármat
felvehetnek a helyébe.

l lányos szülők is szívesen engedik gye-
üket a testületbe. A régiek közül töb-

szv. Keller Ernőné és Szabó Margit
összű évek óta hűségesek a testület-
hez. Igaz, ez fordítva is elmondható



ben, magas beosztásban dolgoznak. Kal-
már Edit például szőlészeti agronómus.

Egy másik naplőrészlet azt örökíti meg,
hogy Dobai István javaslatára közösen ki-
tatarozták a szertárt. Gulyás József, Szabó
Margit, Kelemen Erzsébet, s ha jól szá-
moltunk, még vagy tizenötén sikeresen tel-
jesítették a vállalat.

Kedves szokásként örömlüket, bánatukat
is megosztják egymással. Szép ajándékkal
kedveskedtek házasságkötésük alkalmával
Molnár Irénnek és Kalmár Istvánnak, s
amikor Keller Ernő baleset következtében
fiatalon elhunyt, a testület képviselőiben
huszonegy tűzoltó vett részt a temetésen.

Fiatal özvegye majdnem minden este el-
látogat a tűzoltóotthonba, és olyanok is
gyakori vendégek, akik már évek óta nem
tűzoltóskodnak.

Ha esetükben egyáltalán szó lehet vala-
miféle titokról, akkor többek között ez is
a nyitja. Alig-alig van olyan család Fő-
kajáron, amelyik ilyen vagy amolyan for-
mában ne állna vagy ne állt volna kap-
csolatban az önkéntesekkel. Így aztán
mindenki egy kicsit a sajátjának is te-
kinti ezt a közösséget. Megesett már, hogy
idős asszonyok ajánlkoztak, hogy ha kell,
szívesen segítenek kitararitani a szertár-
rat. S azt már talán említenünk sem kell,
hogy a falu vezetői: Lövész elvtárs a párt-
titkár, Malcki Károly és Jaskó Ferenc, a
tanács elnöke meg titkára milyen lelkes
segítőtársak.

A pártszervezet számos tagja
is önkéntes, egyikük a helyi pártbizottság
megbízott patronálója. Tóni bácsival együtt
számos tűzoltó tanács tag is, a fiatalok pe-
dig kivétel nélkül a KISZ-ben tevékeny-
kednek. Látnivaló tehát, hogy nem élnek
csigaházban. Nincs olyan helyi rendezvény
sem, amelyen ne segítenék a program si-
kerét.

A kölcsönös segítség és megbecsülés
ezernyi szállal köti össze az itteni tűzoltó-

kat a lakosság minden rétegével. És csep-
pet sem mellékes, hogy a népes közösség-
ben, mint tűzoltókban is bízhatnak. Még
egyszer sem fordult elő, hogy nem tudtak
idejében kivonulni vagy, hogy elrontották
a beavatkozást. Igaz, az sem, hogy vala-
melyik helybeli lakos, felkérésükre, ne
szüntette volna meg a szabálytalanságot.

Aratás és cséplés idején éjszakai ügye-
letet tartanak az őrszobában, s még sok-
mindent elújsághatnánk róluk abból az
alkalomból, hogy a veterán parancsnokot
és leghűségesebb segítőtársát a közelmúlt-
ban megjutalmazták.

A jutalom összege szerény elismerése
volt áldozatos és okos munkálkodásuknak,
és egy kicsit azoknak a többieknek is
szólt, akik oly hosszú idő óta ilyen magas
színtartalon tartják a testületi munkát, s
mindaddig csak kellemes meglepetéssel
szolgáltak.

— 8 —

Végh József és Végh Antal, a „család-
alapítók”



Körösújfalusi Csernyák József

Mezőtúriak a vietnamiakért

Parancsnokságunk kollektívája elhatározta, hogy szerény lehetőségeihez képest kivезi a részét a hős vietnami nép megsegítéséért folyó országos mozgalomból. Hasonlóan az üzemek dolgozóihoz, vietnami műszakot tartottunk, s mivel nem veszünk részt közvetlenül a termelésben, elhatároztuk, hogy munkát vállalunk és az érte járó bért felajánljuk vietnami testvéreinknek.

Az üzemek azonban munkakönyv hiányában nem foglalkoztathattak bennünket. Úgy oldottuk meg a dolgot, hogy elváltatuk egy olyan használt épület lebontását, amelyet az anyagból újjá fogunk építeni. 1200 Ft-ot kaptunk munkánkért, s az összeget a 172 525—K 95 számú csekkben elküldtük a KISZ Központi Bizottságának.

Jól tudjuk, hogy az általunk küldött összeg nem sok, de úgy gondoljuk, hogy ha a hozzánk hasonló kis létszámú, ám lelkes kollektívák ugyanezzel küldenek a hős vietnami népeknek, akkor már valamelyest segíthetnek a sokat szenvedett ország lakóinak a sorsán.

KUN ISTVAN
tű. hdgy.
Mezőtúr

Jubileum Kunszentmiklóson

Szirenbűgás, vészjósló harangzúgás jelzi, ha valahol felült fejt az emberiség ősi ellensége. Jól tudjuk, hogy az emberek ősidőktől fogva intézményesen védekeztek a tűzárkok ellen. A mi kis községünk szervezett tűzoltósága még nem tekinthet vissza hosszú múltra. A napokban azonban már ünnepélyesen megemlékezhetünk fennállásának 35 éves jubileumáról.

Az egész napos műsor keretében a testület nemrégiben alakult fúvószenekara zenés ébresztőt tartott, majd délelőtti 10 órakor ünnepi közgyűlést rendeztek a helyi tanács dísztermében. *Kalapács Mihály*, a testület elnöke üdvözölte az aktív és pártoló tagokat, valamint a megyei és járási tanácsi és tűzrendészeti szervek képviselőit, továbbá a környékről eljött testületi küldötteket.

Bánhidi István községi tanácselnök méltatta a testület 35 éves aldozatos munkáját, majd *Dudás István* órnagy megyei parancsnok-helyettes szólalt fel, és *Pintér József* hdgy. a járási parancsnokság képviselőjében. A továbbiakban *Dudás* elvtárs átnyújtotta *Kiss Lajos* önk. tű. hdgy.-nak a Tűzrendészeti Érem arany fokozatát. A parancsnok elvtárral együtt még több tűzoltót kitüntettek, illetve előléptettek a jubileum alkalmából. A testület 1500 Ft pénztartalomban részesült.

Nagyon baráti gesztus volt, hogy a *keceltek* küldötte kerestetlen szavú köszöntő beszédében üdvözölt bennünket és az ottani önkéntesek megbízásából díszes serleget, továbbá jubileumi oklevelet ajándékozott a mieinknek.

Az ünnepségen megjelentek ezután megtekintették a testület tűzrendészeti kiállítását, majd közös ebédet vettek részt. Délután nívós műsort rendeztek részükre, majd baráti beszélgetéssel, poharazgatással és hajnalig tartó táncmulatsággal zárt a rendezvény.

Kovács Sándor
Kunszentmiklós

Vetélkedő az Elekthermax-ban

VBKM 4-es számú gyáregysége (közismertebb néven az Elekthermax) május 15-én vetélkedőt rendezett az üzem tűzrendészeti felelőseinek részvételével.

Az volt a program célja, hogy egyrészt felmérjék ezeknek az elvtársaknak a felkészültségét, másrészt pedig meggyőződjenek az itteni létesítményi tűzoltóság ütőképességéről.

A vetélkedő napjának reggelén a létesítményiek a szertár előtt sorakoztak, majd parancsnokuk jelentést tett az üzem igazgatójának. Az igazgatón kívül a párttitkár elvtárs, valamint parancsnokságunk képviselői is részt vettek a vetélkedőn. A vetélkedőt felkérés alapján — *Mucsi Sándor* szds., *Horváth József* főtrm. és e sorok írója vezette le az üzemi tűzrendészeti bizottság segítségével. A vállalat budapesti igazgatóságának küldöttei előtt zajlott le a rendezvény.

Ez a vetélkedő egyben háziversenynek is számított, s a létesítményiek a járási találkozóra való felkészülés jegyében igen szép jártaságról tettek tanúbizonyságot. A tűzrendészeti megbízottak versengése is színvonalas volt.

A jó eredményt elértek pénzügyi tárgyaltalomban részesítette a vállalat igazgatósága.

Orbán Károly
tű. főtrm.
Pápa

A vándorserleg útja

Nagy öröm érte a szegedi József Attila Tudományegyetem létesítményi tűzoltóságát. A május 29-én Ruzsa községben megtartott járási versenyen háziállományuk férfi csapata első helyezést ért el a 400-as kismotorfecskenő-szerelésben, és az elsőszéggel járó oklevél, továbbá az 1200 Ft pénztartalom mellett a szegedi járási tanács által adományozott vándorserleget is elnyerte. Ennek eddig a kiskundorozsmai önkéntesek voltak a védői. A szerelés során 61 pontot ért el a csapat, ami a többiek eredményéhez képest is elég jó eredménynek számít. Most azt a célt tűztük magunk elé, hogy jövőre még jobban szereplünk.

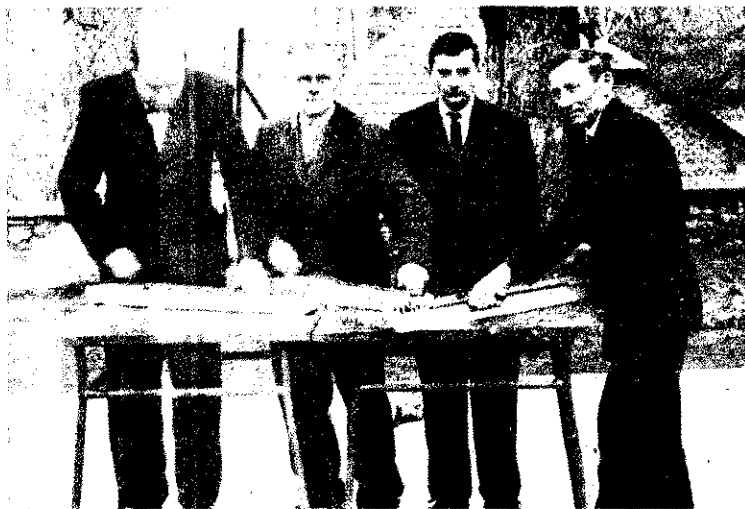

Nógrád megyéből küldték be ezt a felvételt. Ságújfalun huszonöt tagú énekkart és citeraegyüttest alakítottak az önkéntesek. A képen: a nagy sikerrel bemutatkozott citerások

Egyetemünk rektori hivatalának ifjúsági raja is jól szerepelt, ugyanis IV. helyezést ért el ugyancsak a 400-as szerelésben. Az egyetem tehát az utánpótlásról is igyekszik megfelelően gondoskodni.

Ezek az eredmények nem a véletlenek tulajdoníthatók, mert a csapatok tagjai évek óta lelkiismeretesen részt vesznek a foglalkozásokon, és munkájuk értékét az is bizonyítja, hogy az egyetem 51 intézetében és épületében hosszú idők óta nem keletkezett tűz. Mindenütt lelkiismeretesen ellenőrzik a megelőző rendelkezések végrehajtását és gondoskodnak a dolgozók, valamint a hallgatók időben történő oktatásáról.

Június 4-én az egyetemi tűzoltóság klubhelyiségében a családtagok jelenlétében hangulatos ünnepséget rendeztünk és egyben a vándorserleget is felavattuk. *Herceg Ferenc*, gazdasági-, és *Dr. Fodor Géza* tudományok rektorhelyettes, valamint *Szentirmai László* osztályvezető és a szegedi parancsnok helyettese is részt vett az ünnepségen. Gratuláltak a jó eredményhez, s további jó munkára biztították az elvtársakat. Ezután érthetően vidám hangulatban közös vacsorát tartottunk.

Szabó Vince
önk. tű. hdgy. parancsnok
Szeged

Háziverseny Kislétán

A kislétai tűzoltótestület ez évben május 13-án rendezte meg a már hagyományossá vált háziversenyét. Nem kevesebb, mint hét férfi rajmerte össze erejét 400-as kismotorfecskenő-szerelésben. Igen jól felkészültek, mert még a leggyengébben szereplő rajnak sem kellett volna szégyenkeznie a járási versenyen. A nézőközönség majdnem annyi volt, mint egy kevésbé látogatott járási versenyé.

A háziversenyre való jó felkészülés eredménye a járási találkozón kamatozott igazán, mivel a csapat ott is első helyezést ért el. Ezekről a lelkes önkéntesekről azt is el kell mondanunk, hogy tüzeset, vagy vízszivattyús alkalmából a szomszédos községeknek is értékes segítséget adnak.

Csernyák József
tű. főtrm.
Nvrbátor

Ez aztán a kárpótlás!

Füzesgyarmaton rendeztük ideiglenes járási versenyünket, s valamennyi benevezett csapat előtt, jölehet kora hajnalról kezdve egész nap esett. Hogy önkénteseink mennyire is akarják s le is tudják győzni az előttük álló akadályokat, arra igen

jellemző a *körösújfalusi* jellemző a körösújfalusi. Az történt ugyanis, hogy mintegy 10 kilométerre, a köztől — mindegyiktől 5 Volságra — üzemkéntelen öket szállító gépjármű. A alkatrészt syalogosan legközelebbi községbe, s kéve ugyan, de megérke: seny színhelyére. Az azonban bőségesen kárpó mával két első díjat nyert

Ami a versenyt illeti, évhöz képest nyolccal nő a résztvevők száma. Az új főleg az intézményi és meg férfi rajok közül ki: A női rajok szervezésébe nem sikerült előbbre jut ugyan kezdeményezések de a megvalósítás sajnos rült.

A találkozón egyébkér sen a *körösújfalusi* rajok nagulkert. Három első második díjat nyertek: ben, s egy elsőszéget s: váltóstatetában. Így a 1 *körösújfalusi* került. A *matlak* és a *vásztóiek* szerepeltek.

Bár a talaj mélyen felá: szerelések pedig vízesel voltak, mégis néhány jó született. Így például a *ké* tű csapat 56 mp alatt sz a 400-asat, meghozta hibap: A *körösújfalusi* férfiak mp-es idővel győztek a kendő szerelésben. Balaj: ti Sze

Lehetőségein képest

A Szolnok megyei tű: parancsnokságok, lehet képest igyeksznek h pártunk 1964 decemberi márciusi határozatának tássához.

Az alapszervezetek tt zöti a párttagokat és a vülleket egyaránt fokoz takarékoságra ösztönzik. túri parancsnokság beosz dával az elmúlt évben t ezer forint összeget t meg a laktanyájuk meg jából végzett társadalm jukkal. Ezt a szintet idén akarják, szép terveik va: mert tudják, hogy a tal nem kampányfeladat.

Úgy vélik, hogy t marxista-leninista képzet velésében is előre léptek állományból már többen zépiszkola elvégzése után mai továbbképzésben v részvételük egyidejűleg - ték a pártfőiskolát vagy ta-leninista esti egyeten leg tizenhárom tanulan kon, köztük ketten má: sitót végzik. Ez évben t elvtárs kérte felvételét az temre.

A tiszthelyettesek köz szintén esti egyetemre jé mint 20-an pedig az marxista középiszkolába. akkor a szakmai any számolóján is igen szé: nyeket értek el, amire az vezetek fokozottabb gon tanak, mint korábban.

A politikai nevelőmu: konyságának bizonyítéka adó ünnepségek is. A ban például hármas né: Szolnokon G. Kovács 6 szkv. és *Váradi* tiz. újszi mekenék tisztelőtére.

Bár még sok a tenniv: gondoljuk, elmondhatjuk, lamennyi egységünkön megelőző és mentő tű: tevékenység és pártze igyeksznek megtenni mi: nak érdekében, hogy az ságyirányítási rendszerrel latban ránk háruló fokoz vetelményeknek is elég súnk.

BM Tűzrendészet Szolnok
Parancsnokság
MSZMP-alapszerveze
vezetősége

TÜZRENDESZETI HÉT - sok eseménnyel

Janus 6-án hatalmas füstfelhő borította a Lenfonó és Szövőipari Vállalat XI. ker. Karaván utjának a tetőzetét. Csakhamar a kérésre felkészült tűzoltók vonultak helyszínre. Igen szakszerűen kezdték meg a tüzet. Pillanatok múlva az állami egyetemen is kérésre. A sűrű füstben oxigénes gőzökkel hatoltak fel a „tűz” színhelyére.

Az volt a vállalat által rendezett tűzrendészeti hét programjának első eseménye, s ami jól kezdődött, olyan szép volt a folytatás. A nagyszerűen sikerült gyakorlat végezté-
Rosta Béla főtechnológus az igazgatóság megbízásából jutalmat adott át a körzeti versenyen is sikerrel szerepelt önkénteseknek.

A program keretében a vállalat többi gyár-egységében, tehát Komáromban és Győrben is hasonló jellegű gyakorlatot tartottak. 9-én pedig a budakalászi gyáregységben a vállalat tartozó bizottságok elnökei, valamint tűzrendészeti előadók értekezleten vettek részt. Nyitrai Ferenc vezérigazgató is ott volt a megbeszélésen. Dr. Arany Sándor ismertette a gyárakban tapasztalható problémákat és értékelte a bizottságok munkáit. Ezt követően a megjelentek számoltak be munkájukról.

A csillaghegyi gyáregységben közös látogatást tettek, majd a „Csak egy szikra” c. filmet tekintették meg. A program itt is bemutatással zárult.



Nyitrai Ferenc vezérigazgató elvtárs üdvözölte a tanácskozáson megjelenteket

A budakalászi gyár önkéntesei jól sikerült gyakorlattal bizonyították felkészültségüket



Székely Sándort, a Lenfonó tűzrendészeti előadóját megjutalmazták sok évi eredményes munkájáért

Javuló kapcsolatok

A VESZPRÉM MEGYEI TANÁCS az elmúlt években lényegesen többet foglalkozik a tűzrendészettel mint régebben.

A végrehajtó bizottság, hosszú időközönként először, éppen a közelmúltban tárgyalta a megye kapcsolatos helyzetéről és igen fontos határozatokat hozott.

Ezek közül különösen a tanácsi és a középírányító szervek tűzvédelmének megerősítését célzó intézkedések igen jelentősek, de nagy örömet szerez a megyei önkénteseknek az a döntés is, hogy a tanács ez év végéig pótolja a még hiányzó egyenruhákat, s így minden testületnek legalább annyi lesz belőlük, mint amennyi a szervezett létszámuk.

A megyei parancsnoksággal mindenképpen javuló kapcsolatokban nagy érdeme van dr. Hardy Zoltán tanácstitkárnak is. Jó példáját mind több járasi, és körzeti tanácsi, szerv vezetői követik a megyében.

A SZOKÁSOSTÓL ELTÉRŐEN az önkéntesség vezetője tartotta meg a Veszprém és Zala megyei állami gazdaságok igazgatóinak idei értekezletét és ezen a párttitkárok és a főkönnyelők is megjelentek. Mindkét megyei parancs-

nokság sok adattal segítette a beszámoló elkészítését. Az igazgatóság vezetőjének tartalmas előadásából főleg a következők különösen figyelemreméltóak.

Utastította az állami gazdaságok vezetőit, hogy munkaszüneti napokon és éjszaka személyesen is ellenőrizzék a tűzrendészeti előírások végrehajtását, különös tekintettel arra, hogy a tüzek jelentős százalékban éppen az említett időszakokban keletkeztek. „Nem szabad eltérnünk olyan szabálytalanságot, amelynek a megszüntetése beruházás nélkül is megvalósítható” — mondotta többek között, majd arról szólt, hogy valamennyi gazdaságban biztonságosabbá kell tenni az éjszakai őrzést.

MIVEL A FŐKÖNYVELŐK IS OTT VOLTAK a tanácskozáson, érthetően sok szó esett a beruházásokról is. Ezzel összefüggésben említésre méltó, hogy a két megye tűzrendészeti szerveinek javaslata alapján elsősorban a Pápa, Devecser, Keszthely, Nagykanizsa és Zalaegerszeg környéki üzemegységeket látják el új villámhárítóval (később persze a lehetőségek arányában a többieket is), mert az adatok szerint ezeken a helyeken a legtöbb a villámcsapás a két megyében.

NEM ROSSZ BEFEKTETÉS

A KÖZSÉGI ÉRTELMEZÉS, ÉVRŐL ÉVRE VISSZATÉTEL ÉS ÁLLANDÓ PROBLÉMA a községi használatában levő kismotorfecskendők javítása, megfelelő karbantartása. A legtöbb számú ilyen vállalat hiánya, a megújuló kis kapacitása miatt igen-igen hosszú a javítások átfutási ideje, ami egyben azt is jelenti, hogy olykor hónapokig kismotorfecskendő nélkül marad egy-egy örség.

A megoldás távolról sem egyszerű, a teljes rendezés még bizonyára hosszú időbe telik. A meghibásodásokkal persze

addig is számolni kell, és a szerkesztés veszélye sem lesz kisebb máról holnapra.

ÁTMENETILEG TEHÁT CSAK ÁTHIDALÓ MEGOLDÁS LEHETSÉGES, amit így summázhatunk: szakszerű kezeléssel, rendszeres karbantartással előzzük meg a meghibásodást. A módja is adva van: a kismotorkezelők alapos kiképzése az éventéki tanfolyamokon.

A Győr megyeiek is ebből a felismerésből indultak ki, amikor a kismotorfecskendő-kezelő tanfolyamot szervezték, és a tervezett létszám kétszerese jelentkezett.

Semmi kivetni való nem lett volna abban, ha azt mondják: „Örülünk az érdeklődésnek, de a többlet majd jövőre jöjjön!”

ŐK AZONBAN NEM EZT TETTÉK, HANEM AZ ELSŐ UTÁN BEINDÍTOTTAK EGY MÁSODIK TANFOLYAMOT, majd ezt követően egy harmadikat is szerveztek. Az történt ugyanis, hogy a közben kismotorfecskendőt kapott községek részéről is újabb igény támadt. És a győriek ezt is kielégítették, mondván: „Plusz munkát ad, de nem rossz befektetés”... Nekik volt igazuk, mert ez a befektetés közérdekről lévén szó, sokszorosán megtérül...

B. L.

Az olajtűzelésű berendezések tűzrendészeti kérdések

Az MSZ 12 312-65 sz. szabványról

I.

Előző közleményeinkben öt fejezetben foglalkoztunk az olajtűzelő berendezésekkel és tűzrendészeti kérdéseikkel. (A Magyar Tűzoltó 1965 szeptember — 1966 januári száma.) Részletesen ismertettük az olajtűzelő berendezések tárolótartályainak, vezetékszerkezetének és a kis teljesítményű, ún. elpárologtatós és gázosodó rendszerű olajégők tűzrendészeti problémáit és előírásait. Már akkor jeleztük azonban, hogy a későbbiek folyamán sor kerül majd a nagy teljesítményű porlasztásos rendszerű olajégőkre. Időközben elkészült, és 1966. március 1-től kötelező érvényűvé vált az MSZ 12 312-65 sz. szabvány, mely az olajégők műszaki előírásait tartalmazza. Ennek legfontosabb pontjaival foglalkozunk a következőkben.

A szabvány a kézi szabályozású, félautomatikus és automatikus olajporlasztásos égőberendezésekre vonatkozik. Megjelenése igen jelentős esemény a tűzrendészet életében, ugyanis lehetőséget és támpontot ad az egyre nagyobb teret hódító olajtűzelésű berendezések körül található anarchikus állapot rendezésére, illetve felszámolására.

A szabvány első része az érvényességet (hatályt) rögzíti, amiből kiderül, hogy az összes porlasztásos rendszerű égőkre vonatkozik, tekintet nélkül a porlasztó közege, porlasztási eljárásra, valamint az elrendezés kezelési módjára.

A szabvány következőképpen határozza meg a kezelés módja szerinti besorolást:

1. 3. Az égők kezelésük módja szerint kézi szabályozásúak, félautomatikusak, teljesen automatikusak.

1. 31. Kézi szabályozású az olyan égő, amelynek begyújtása, szabályozása és leolítása kézi beavatkozással történik.

A kézi szabályozású égők csoportjába tartoznak általában ipari berendezések technológiai égői, pl.: kohászati kemencék, porcelán égetőalagutak stb. égőberendezések, valamint a kisebb teljesítményű egyedi égőberendezések pl.: sütőipari kemencék, mobil gépi berendezések, gépalkmosók stb. olajégők. Ezeket a helyeken a technológia rend nem alkalmas az automatikus szabályozásra, a teljesítménybálozásokor ugyanis egyszerre több tényezőt kell figyelembe venni. Nézzünk egy példát! A kohászati kemencék esetében a hőmérséklet figyelembevétele önmagában még nem elegendő a lényeges a megvalósított anyag struktúrája is. A csoportnál viszont a berendezés jellege nem teszi lehetővé a szükséges automatikával felszerelt olajégők alkalmazását. Ilyen állami gazdaságok kis teljesítményű lúgos mosói, a kiselépítő gépek; vagy az aszfaltmasztikátorok égők stb.

Ezeknek az égőknek az esetében igen lényeges, hogy az állami utasítás szabályozza kezelésüket, és a berendezéssel személyek igen alaposan ismerjék a kapcsolatos tűzrendészeti írásokat.

A kézi szabályozású égőhöz állandó felügyelet elrendezése szükséges, ezek a berendezések még időszakosan sem működhetnek kezelőszemélyzet nélkül.

Ez alól kivételt képezhetnek pl. a kohászati kemencék, kemencék stb., ahol az üzemi körülmények biztosítják, hogy a landóan izzó anyag legyen jelen az égőtérben, s így az izzó biztonságosan visszagyűjtja az esetleg kialudt égőt, vagyis annak lehetősége, hogy nagy mennyiségű élegetlen porlajgöz gyűljön össze a berendezésben. Az ilyen berendezések esetében csak a felfűtés időszaka kell előírni fokozott feltételt.

Növelhető a kézi szabályozású berendezés biztonsága, üzemi körülmények lehetővé teszik jelzőkészülékek alkalmazását például száritóknál a még megengedhető maximális hőmérséklet elérésekor hangjelzés figyelmezteti a kezelőt a veszélyre.

Hogyan kerülhetjük el a gombamérgezést?

HAZÁNKBAN TÖBB MINT KÉTÉZER GOMBAFAJTA ISMERETES. Ezek közül sokszáz az ehetőek száma, míg a többi tucatnyi mérges. A több millió kg-os termés nagy része azonban vesztésbe megy, holott a gomba az egyik legkedveltebb fűszerezésünk és mint önálló étel is igen sokféleképpen elkészíthető.

Valószínűleg már az ősember is fogyasztotta, s a lakosság körében is eléggé kedvelt eledel, különösen a bőven termő vidékeken. Sok embert azonban a mérgezésről való, s nem is alaptalan félelem tart vissza a gomba fogyasztásától, hiszen hazánkban, nincsen olyan esztendő, amelyben ne fordulna elő elég nagy számú gombamérgezés és évente átlag tizen halmnak meg ennek következtében.

ENNEK A SZOMORÚ STATISZTIKÁNAK AZONBAN SENKIT SEM SZABAD ELRIASZTANIA a gomba fogyasztásától. A gombamérgezés, ugyanis biztosan elkerülhetjük megfelelő gombaismeret vagy néhány fontos szabály betartásával.

Kérdés, miről ismerhetjük fel a mérges gombát? Már most le kell szögeznünk, hogy egyetlen olyan közös, látható jel sincsen, amely a gomba mérgező voltára utalna.

Ilyen jelnek a keresése tehát felesleges, hirdetés, elhívása babona, méghozzá roppant veszélyes, mert félrevezető.

TUDNUNK KELL, HOGY CSAK JELLEGZETES ALAKTANI SAJÁTOSSÁGUK ALAPJÁN ismerhetjük fel az egyes gombafajtákat, de ezek a jelek biztosak, vagyis félreérthetetlenek. Eppen ezért Budapesten és az ország nagyobb városában rendszeresen gombaismerői tanfolyamokat tartanak, és ezeken el lehet sajátítani a szükséges tudnivalókat. Aki teheti, és szereti a gombát, végezze el a tanfolyamot.

Miután azonban nem mindenütt van lehetőség ilyen tanfolyam elvégzésére, ismernünk kell mi-

hány szabályt és ezeket okvetlenül meg is kell tartanunk a mérgezés megelőzésének céljából.

HAZÁNKBAN KB. 12-13 GOMBAFAJ TEGYEN MÉRGEZŐ. DE A GYLKOS GALÓCA OKOZZA A HALÁLESETEK 90-95 SZÁZALÉKÁT.

Ebből következik, hogy akár magunk szedjük a gombát, akár nem, ismernünk kell a gyilkos galócat, mert ebből egyetlen darab is elegendő több ember elpusztításához!

A gomba forgalomba hozatalát 1964 óta miniszteri rendelet szabályozza. Ez a rendelet előírja, hogy gombát csak az árusításra kijelölt helyen (piacon, vásárcsarnokban, üzletben) lehet forgalomba hozni. Az árusok kötelesek gombaismerőnek bemutatni a gombát, hogy megvizsgálja és bizonyítványt adjon róla. Ezért piacon történő vásárlásaink alkalmával mindig nézzük meg, hogy az áru mellett ott van-e az aznap kiállított ellenőrzési jegy. A rendelet szigorúan tiltja a gombával való házalást. Házati zűgárustól sohasem vegyünk gom-

A gyilkos galóca biztonságos

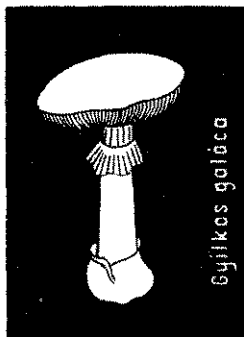
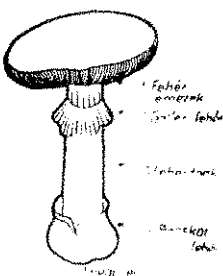

bát, mert az nincsen ellenőrizve. A zadjuk át a legközelebbi rendőrnek.

A MINISZTERI RENDELET MEGJELŐTTE, HOGY NEM FORDULT ELSŐ MÉRGEZÉS CON VÁSÁROLT GOMBÁTÓL.

A gyilkos galóca kivül az általuk gyűjtött ehető, s vele összetéveszhető gombát is feltétlenül ismernünk kell a tükör, vagy más gombaszedőknek.

Lényeges, hogy gombaismeretünk biztosítsa a tudás alapú, mivel a felülből adódó tévedés veszélye szinte jóválen. Eppen ezért, ha magunk nem vagyunk ismerői a gombáknak, az általunk szedett minden esetben mutassuk meg gombaismerőnek vagy szakértőnek, vagyis sohasem szabadunk magunkkal vinni a gombát.

MA MÁR 3000-NEL TÖBB VIZSGÁZOTT GOMBÁSISMERŐ MŰKÖDIK AZ ORSZÁGBAI lamennyien szívesen vizsgálják át a berendezést, és biztosan el tudják különböztetni a mérges fajtákat.

Tudnunk kell azt is, hogy nem minden által okozott betegség tekinthető gombamérgezésnek. Az egyébként ehető gombából kelt megromlott eledel ugyanis ételmérgező lehet. Eppen ezért mindig friss állományt fogassunk el a gombából készített ételtől, gyűk el másnapra.

ÖSSZEGEZÉSÜL MEG EGYSZER FELTUDNUNK KELL, HOGY NEM FORDULT ELSŐ MÉRGEZÉS CON VÁSÁROLT GOMBÁTÓL. méregtelenítésével kapcsolatos babort, mert nincs olyan egységes jel, amiről a gombák felismerhetők és olyan eljárás tezik amelyikkel a veszedelmes gombák regteleníthetnek. A gombák csak fajtájuk alapján különböztethetők meg. vagyunk birtokában ilyen ismereteknek, csak abban az esetben fogassunk olyabát, amelyet nem ellenőriztek a keresésben, ha szakértőnek bemutatjuk. Zug hazalótól ne vásároljunk és ne bizdajándékozott gombában sem. Végül: ismernünk kell a mérges gombák ledejmesebbikét, a gyilkos galócat.

Dr. György D. ro. 1277

32. Félautomatikus az olyan égő, amelyet kézi beavatkozás-
úttal be, üzem közben lángór ellenőrzi működését, a be-
töltéssel teljesítményhatár elérése után teljesítményhatárolók
kikapcsolják ki, és ugyanezek akaratlan, újabb begyulladás ellen
elők. Újabb üzembe helyezés kézi beavatkozással történik.

orszerű égőtípusok hazai gyártásának megkezdésével vár-
n egyre több félautomatikus égőt alkalmaznak a berendezé-
s. Ez a típus tűzrendészeti — biztonsági — szempontból lé-
nyesen fejlettebb az előzőnél. A beállítható teljesítményhatároló
yes jellemző érték megválasztásával teljesen biztonságos
üzemeltetést tesz lehetővé. Szárító berendezéseken például a szá-
anyag gyulladási hőmérsékleténél alacsonyabb értékre be-
töltéssel teljesítményhatároló biztosan megakadályozhatja a túlfű-
s ezzel az anyag meggyulladását. A félautomatikus olajtűze-
típusokon elenyészően kevés tüzeset keletkezett, ellentét-
ben koksztűzelésűekkel, amelyeket automatika nélküli kézi szá-
zású tüzelésűnek tekinthetünk.

33. Teljesen automatikus az olyan égő, amelynek önmű-
lángellenőrző és szabályozó szervei vannak, tehát az égő
kikapcsolása, a láng gyújtása és ellenőrzése a beállított
teljesítményhatárok között kézi beavatkozás nélkül, önműködően
végbe.

z az olajégő típus tűzrendészeti szempontból is a legfejlet-
tes és legbiztonságosabb berendezés, normál üzemi viszonyok
t a beépített szabályozó és vezérlő automatikája biztosítja
szükséges követelményeket. Meghibásodásakor, üzemzavar esetén
ngkialvás, kazánok vízhiánya stb. esetén automatikusan kio-
l. Az újbóli bekapcsolás csak az üzemzavar elhárítása után
lehetővé. Eppen ezért megengedhető az ilyen berendezések
ges-szakaszos felügyelete, azonban igen lényeges a szakasz-
arbantartás elvégzése a gyártómű által meghatározott idő-
közökben, mert a megbízható működés csak így biztosítható.

szabványnak igen lényeges része az 1. 4. pont, minthogy al-
kra bontva meghatározza az egyes szabályozó és vezérlő be-
vezetések fogalmát és funkcióit. Ezek ismeretében választhatjuk
helyesen az üzemi technológiának legmegfelelőbb biztonsági
nzőket, amelyek lehetővé teszik a berendezés zavarmentes
üzemeltetését.

4. Az égő szabályozása és vezérlése

41. A szabályozó az égő teljesítményének változtatásával az
működése által előidézett hőmérséklet, nyomás, stb. állandó
üzemeltetését végző szerkezet.

z az a szerkezeti rész, amelyik biztosítja a normális üzemi
viszonyokat, tehát az égő teljesítmény-szabályozásával mege-
szelő értékek között tartja a szárítónál szükséges hőmérsék-
letet, kazánoknál pedig az üzemi nyomást. A helyesen megválasztott
hőmérsékleti érték a szárítókban kizárja az anyag meggyullat-
ását, tönkremenetelét még abban az esetben is, ha pl. az anyag-
gyújtó berendezés meghibásodása miatt az anyag nem távozik
a rítótérből, vagyis hosszabb ideig marad ott az előírtnál.

42. Az ellenőrző szerkezet hő- vagy fényhatásokat érzékel.
Ezeket közli a szabályozó vagy vezérlő szerkezettel.

z az a szabályozó illetve érzékelő szerve a vezérlő berende-
zés. A nyomásmérő, a hőmérő például érzékelik az üzemi
viszonyokat és közlik a szabályozó berendezéssel. Ilyenek le-
hetnek még a nyomáskapcsolók, a fotocella, a bimetal-kap-
csolók stb.

43. A határoló szerkezet az előre beállított nyomás, hő-
mérséklet, vízállás elérésekor impulzust ad a szabályozó vagy
vezérlő szerkezetnek az égő kikapcsolására.

z az a legfontosabb biztonsági része az égőnek, és akkor lép
be, ha a normál üzemi szabályozás valamilyen ok miatt
nem képes feladatának teljesítésére. Először a technológiai jellem-
zők elérésekor még megengedhető maximumot és a további nö-
vekedés már nem tűrhető. A határoló szerkezet félautomatikus
üzemeltetésben jelzéssel figyelmeztet arra, hogy ne helyezték újból
üzembe az égőt. Az automatikus berendezés égője pedig reteszelő-
t, tehát automatikusan nem gyújt újra, és csak a hiba elhárít-
ás után működtethető.

44. A vezérlő szerkezet a szabályozó, ellenőrző és határoló
szerkezetek hatására működve változtatja az elégtől olajmennyi-
ségről, lángkialvás esetén meghatározott biztonsági időn belül
kikapcsolja az olaj hozzáfolyást.



Csupán negyven másodpercig tartott,

amíg a Veszprém megyei
parancsnokság rádiókezelő-
je felvette a vonuláshoz
szóló jelentést. Ha nem kü-
lönösebben bonyolult a kár-
eset, akkor a visszajelzés és
a tüzesetről szóló jelentés
sem tart sokkal tovább.

Mind ezt három papírrács
segítségével oldották meg,
és azzal, hogy a különféle
adatokat számokkal jelelik.
A rácsok íres helyeire így
tűnyomórészt csak a meg-
felelő számadatokat kell be-

írni, illetve ezeket mondja
be a jelentést adó.

Az ügyeletes tiszteknek
már olyan gyakorlatuk van
az olvasásban, hogy például
a képen álló Drózdik fhdgy.
elvtárs már az adatok jegy-
zése közben látja: hol és
mi történt a megyében, te-
hát szükség esetén villám-
gyorsan intézkedhet.

A módszer egyik legna-
gyobb előnye, hogy csak a
lehető legkevesebb ideig
terheli a frekvenciát.

Az olaj útjának elzárásával meggátolja, hogy az égőtérbe a
megengedhetőnél nagyobb mennyiségű elégetlen olaj jusson.
s ez az olajgőz a szabályozó szerv esetleges újbóli gyújtásakor
belobbanjon és ezzel a berendezésben kárt okozzon.

1. 45. A lángór olyan szerkezet, amely a vezérlő-szerkezet-
tel közli, hogy a láng ég-e vagy kialudt.

A lángór-berendezésnek főbb fajta érzékelő szerve ismer-
etes. Lényegük, hogy a lángot és ezzel az égést észlelik. Egyik
részük optikai úton érzékel, a másik csoport pedig hőhatást ész-
lel.

Az optikai érzékelőben fény hatására elektromos áram kelet-
kezik. Ezek általában érzékenyebbek, tehetetlenségük kicsiny.
Hátrányuk, hogy az égőtér esetleges utóizzásakor félrevezető
módon lángot jeleznek, bekormozódása esetén pedig leállítják a
berendezést, mert nem „látják” a lángot. A bimetallos thermo-
elektromos érzékelők hőhatásra működnek. A két különböző hő-
tágulású fém méretváltozása valamilyen kapcsolást eredményez.
Hátrányos azonban, hogy az égőtér sugárzó hője késleltetheti az
ilyen érzékelők működését.

Hőhatásra áram keletkezik a thermoelektromos érzékelőkben,
ez az áram vezérlő a lángór-berendezést, mely az égést jelzi.

A legújabb lángór-berendezés, melyet hazailag is előállítá-
nak, az ún. ionizációs lángór, mely a füstgázok ionizációját hasz-
nálja fel az égés jelzésére.

1. 46. A kapcsolóórák időponthoz vagy időtartamhoz kö-
tötten impulzust adó szerkezetek.

Ezek szabályozzák a későbbiek során részletesen ismerte-
tésre kerülő biztonsági időket, melyeknek az égőtér kiszellőzte-
tésével, a megengedhető gyújtási időtartam meghatározása, az
olaj elzárása során fontos szerepük van az égőberendezés biz-
tonságos üzemeltetésében.

(Folytatjuk)

A kétrészes alumínium kihúzóslétra

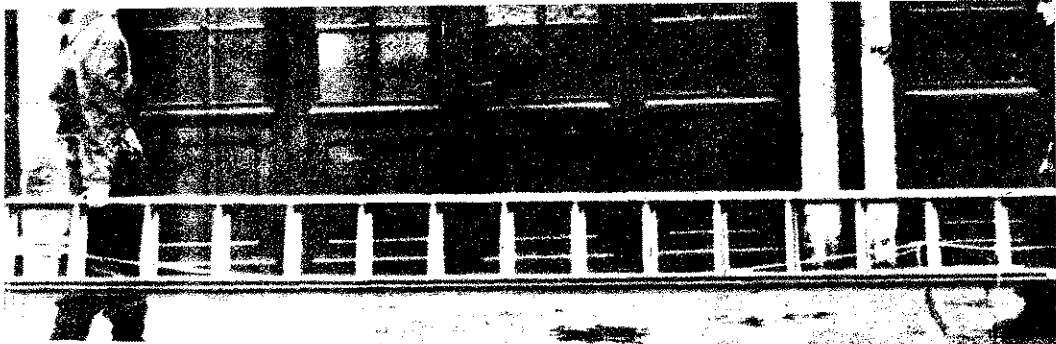

**KIHÚZÓSLÉTRA ALLOMÁNYUNK NAGYON MEGCSAP-
PANT AZ UTÓBBI ÉVEK SORÁN A TERMÉSZETES ELHASZ-
NÁLÓDÁS** és az éves terhelési próbák eredményei következté-
ben. A pótlásra nem volt lehetőség, mert a gyártó vállalatok
megfelelő faanyag hiányában nem szállíthattak szabványos létrát.

A csomómentes, egyenesszálú fenyőfa importálása ugyanis
nehézségekbe ütközik, az alapanyag feldolgozásakor nagy meg-
munkálási hulladék képződik. Ezen gyártási problémák megoldá-
sára az érdekelt vállalatok és a Tűzrendészet Országos Parancs-
noktsága acél, illetve ragasztott fenyőfa alapanyagú létrák gyár-
tását vették tervbe.

A Tűzoltószer- és Létragyár már 1956-ban elkészítette ilyen
acélszerkezetű létrák terveit, de a kivitelezésre — az ipar át-
szervezése miatt — nem került sor.

Ezután a Tűzrendészet Országos Parancsnoksága ragasztott
fenyőfa és alumínium alapanyagú létrák gyártására, illetve ter-
vezésére tett lépéseket.

**A RAGASZTOTT-FENYŐFA ALAPANYAGÚ KIHÚZÓ- ÉS
DUGÓLÉTRÁK KARFÁI** 2—3 rétegből készültek. A ragasztott
létrák rugalmassága és szilárdsága javult, méghozzá annak elle-
nére, hogy a faanyaggal szemben támasztott igényeket csökken-
tették. A gyártó vállalat hazai fenyőfát használt és a csomómen-
tességtől is eltekintettünk. A faanyag minőségét illető lényeges
könnyítések ellenére gyártási nehézségek támadtak. A rétegek
helytelen ragasztása, a csapolások pontatlan készítése nagymérték-
ben bizonytalanná tették a létra működését és szilárdságát.

Az alumínium kihúzóslétra alapanyagát a székesfehérvári
könnyűfémű készítette. A TOP tervezése alapján a Csongrád
megyei Tanács Szolgáltató Vállalata készítette el a prototípust. A
prototípusról szerzett tapasztalatok alapján leállítottuk a fa alap-
anyagú létrák gyártását. Az alumínium létra súlya mindössze
50%-a a régi, fa kihúzóslétrának, ezzel szemben terhelhetősége
megduplázódott. A faanyag élettartama igen rövid, szilárdsága
bizonytalan, mert függ a levegő nedvességtartalmától. A fém-
anyag élettartama megfelelő karbantartás esetén viszont szinte
korlátlan, szilárdsága, terhelhetősége ellenőrizhető és csak a szer-
kezet épségétől függ.

**A KÖZELJÖVŐBEN NAGYOBB MENNYISÉGŰ ALUMÍ-
NIUM LÉTRA KERÜL A KÉSZENLÉTI SZOLGÁLTATBA,** mivel
megkezdődött a sorozatgyártásuk.

A kihúzóslétra alumínium ötvözetből sajtolt rudanyagból, he-
gesztett kivitelben készül, egy alap és egy mozgó taggal. A fő-
tartó különleges kiképzésű profilja biztosítja a két tag közötti
kapcsolatot és a mozgó tag vezetését. A létrafok bordázott, téglá
keresztmetszetű csőből készül. A bordázat biztosítja, hogy mászás
közben a csizmatalp még téli időben se csússzon meg.

A kihúzás kenderkötéllel történik, az alaptag felső végén
levő kötélkerék segítségével.

**A MOZGÓTAGOT RUGÓS ESÉSI ZÁR RÖGZÍTI. AZ ESÉ-
SI ZÁRNYELV ŰN. FELÜLTETÉSÉHEZ** az adott hosszban annyira
kell hosszabbítani a létrát, hogy a zárnyelv a létrafok fölé ke-
rüljön, de a nyitókilincs alatta maradjon. Hosszabbításkor (ki-
húzáskor) az alap létrafok benyomja az esési zárnyelvet, majd a
rugó elhagyva a létrafokot, ismét rögzítő állásba tolja.

A létra visszaeresztése után a zárnyelv „felül” és a mozgó-
tag rögzítődik. Az esési zárat a nyitókilincs nyitja ki, s ezt az
alaptag fokai vezérlik. A létra rövidítéséhez először annyira kell
hosszabbítást végezni, hogy a nyitókilincs a létrafok fölé kerü-
ljön. Rövidítés (leeresztés) közben az alaplétra fokába ütköző nyi-
tókilincs benyomja a zárnyelvet.

Az esési zárnyelvek párhuzamos felfekvését az esési záruk ál-
líthatósága biztosítja.

**A LÉTRA LESZERELHETŐ TÁMRUDAKKAL KÉSZÜL. AZ
ALAPTAG FELSŐ VÉGÉBE HEGESZTETT BETÉTEK FURA-
TÁBA CSATLAKOZIK** a támrúd tengelye. Kicsúszás ellen elfor-
dítható retesz védi a támrudat. A létra általában támrúd nélkül
használatos. Ilyenkor két emberrel terhelhető meg. Nagy szélben,
haboltáskor, vagy ha 2 főnél nagyobb terhelés szükséges, támrud-
at kell használni. Ekkor a létra egyenletesen elosztva 4 fővel
terhelhető.

A létrát két fő szállítja. Szállításkor a mozgótag felső
végét, hosszabbításkor pedig az alaptag felső peremét ke-
zeli. A baleset elkerülése céljából szereléskor a legnagyobb
rültektéssel kell dolgozni, és mindenkor csak egy tagot
megfogni.

**A LÉTRÁT A GÉPJÁRMŰFECSKENDŐN EDDIG
NÁLATOS LÉTRATARTÓKON MÁLHÁZZÁK,** de ehhez
gés a létratarató szélességi méretének növelése, valamint
és a hátsó tartókörmök rövidítése. A létratarató szögvasa
lülről 8 mm-es bükkfa léccel kell bélelni, és süllyesztett fe-
varral rögzíteni. A támrudak málházása a csákyához
megoldású.

A karbantartás és gondos kezelés nagyban megnöveli
élettartamát és megbízhatóságát. Ezt a munkát a fecskeni
bantartásával egyidőben végezzük el. Előbb vízszaggal
tisztára, majd száradás után a csúszó felületeket kenjük
konyan savmentes zsírral; az esési záruk, a kötélkerék és
gők tengelyeit pedig motorolajjal.

**A LÉTRÁT 5 ÉVENKÉNT ÉS AZ ESETLEGES JAVÍ-
UTÁN TERHELÉSI PRÓBA ALÁ KELL VETNI.** Ezt ví-
és 75 fokes szögbe állított helyzetben szükséges elvégezni.
jesen kihúzott létrát a két végén — végétől 100 mm-re —
700 mm magas bakra fektessük fel. A létra közepén a n
főtartón átfektetett deszkalapra helyezük a terhelést.

A terhelést 10 kp-ként 80 kg-ig fokozatosan kell nö-
közben ellenőrizzük a lehajlást, amelyet a létra közepén m
A lehajlás terhelés nélkül 97 mm, 80 kp terheléskor pedig 3
lehet. A terhelés 10 kp-os növelése 33 mm lehajlás-növé-
eredményezhet. 5 perces terhelés után a létra nem szer-
maradandó alakváltozást. Ha a lehajlás értéke nagyobb
adottnál, vagy maradandó alakváltozást tapasztalunk, akkor
vonnai a további használatból a létrát. Azt a létrát, amely
lotta a vízszintes helyzetű terhelést, a gyakorlati helyzetne
felelő terhelésnek kell alávetni.

**AMIKOR TELJESEN KIHÚZOTT ÁLLAPOTBAN 75 I
SZÖGBE ÁLLÍJTUK A LÉTRÁT, AKKOR EBBEN A
ZETBEN** a kapaszkodó körmök 2,5 m-re vannak a táma
felülettől. A mozgó tag alulról számított ötödik fokára 300
terhelést szükséges függeszteniünk. 5 perces terhelés utá
radandó alakváltozás nem lehet a létrán.

Sérült létrát használni — készlenlében tartani — tilos.
rán csak a központi javítóműhely végezhet hegesztési, egye
javításokat.

A kihúzóslétra fő adatai

Méretei

Alaphossza:	5381 mm
Kihúzott hossza:	9600 mm
Szélessége:	425 mm
Magassága:	197 mm
Súlya:	
Támrúd nélkül	41 kp
Támrúddal	54 kp
Terhelhetősége: (60°—85°-os állásszögek között)	
Támrúd nélküli	2 fő
Támrúddal	4 fő

**KIHÚZÓSLÉTRÁKON KÍVÜL NÉGYRÉSzes DUGÓI
TERVEZÉSÉVEL IS FOGLALKOZUNK.** Ez év folyamán
láthatólag ennek a gyártása is megkezdődik.

A tervezett létra fő adatai

Egy tag hossza:	2000 mm
Készlet hossza:	6700 mm
Szélessége:	450 mm
Egy tag súlya:	8 kp
Egy készleté:	32 kp

A dugólétra elveiben és működésében azonos a fából
négyrészes dugólétrával, anyaga azonban alumínium ötvözet.

Hetényi Ferenc
tű. szds.
okl. gépészmérnök

MIT KELL TUDNUNK a rádiózásról ?

4

N A KÖZLEMÉNYBEN A RÁ-
LÓMÁSOK ALKALMAZHATÓSÁ-
és működésével kapcsolatos né-
pasztalatról kívánunk beszámolni.
szben a készülékek használatával
líóforgalommal, részben pedig üze-
stülkel függnek össze.

m egységen érthető örömmel fo-
rádiókészülékeket. Nap mint nap
lják előnyeit, még ott is, ahol
csak a vonulószerkezet forgalmaz-
egymással, mivel csupán később
ek hozzájuk stabil állomásokat.
Csongrád megyékben például stan-
nás hiányában is igen jól megszer-
rádióforgalmat. Teleszkóp anten-
nobil állomások helyettesítik a sta-
és így biztosítják az összeköttetést.
övezték a példájukat, úgyhogy alig
an káreset, amikor ne rádióval je-
vissza. A rádióforgalom fegyvel-
ge is megfelel a követelmények-
kisebb hiányosságok is előfordul-
indent egybevetve, elmondhatjuk:
yunk megkedvelte a rádiózást és
e függ, hogy a lehetőségeket minél
khasználva, ismereteit tökéletesít-

ményerősítő a legkényesebb, ezért a legna-
gyobb gonddal és lehetőleg rövid idő alatt
hangoljuk. A már egyszer szabályosan és
jól hangolt készülék fokozatkapcsolóit ne
bántuk többé, mert az időszakos ellenőr-
zőeszköz finomhangoló gombokkal kell elvé-
geznünk a módosítást. Megfigyelhetjük,
hogy ha a jelenlegi gépkocsi-antennákkal
terheljük az adót, akkor a teljesítmény-
erősítő fokozatkapcsolójának 1-es vagy 6-
os állása biztosítja a maximális teljesít-
ményt, ezért más állásokban meg sem kell
próbálni a hangolást.



TÖBBSZÖR ELŐFORDULT MÁR,
HOGY TELESZKÓP ANTENNA HASZ-
NÁLATA UTÁN elfelejtik a teljesítmény-
erősítőre visszahelyezni a gépkocsi-anten-
nakábelét, így az adó terhelés nélkül ma-
rad. Kisebb távolságon belül, például a
stabil állomás és a szertárban álló fecs-
kendő között így is kifogástalan az össze-
kötetés, úgyhogy nem is veszik észre a
hibát. Egy-két kilométerre eltávolodva
azonban hirtelen megszakad az összekötte-
tés, s a terhelés nélkül maradt adó hama-
rosan tönkremegy.

A gépkocsi-antenna merevítő rugójának
állapotára is ügyelnünk kell. Gyenge rugó
esetén, menet közben, az áramló levegő
nyomása lefekteti antennánkat, s ezáltal
lehetetlenné válik az összeköttetés. A
gyenge rugókat ezért cseréljük ki a tartá-
lékban levő megfelelőekkel. Ugyanakkor a
lehajtható antennarész karbantartását sem
szabad elhanyagolnunk, a csuklót időn-
ként kenjük meg egy kis olajjal.

ÉS MOST NÉHÁNY SZÓT A FORGA-
LÓMRÓL. A rádióösszeköttetés minősé-
gének, érthetőségének fontosságát nem
keil hangsúlyoznunk, hiszen csak így to-
vábbíthatjuk pontosan a közleményeinket.
Mégis nagyon sokszor előfordul, hogy nem
alkalmazzák a teleszkóp antennákat, in-
kább a közlemények sokszori ismételteté-
sével próbálják megértetni magukat, leg-
többször természetesen sikertelenül. Pé-
dig illendő lenne tudniuk az ilyen egysé-
geknek, hogy a teleszkóp antenna telepí-
tésével ugrásszerűen megjavul az össze-
kötetés minősége és az erre a célra áldo-
zott egy-két perc bőven megtérül a közle-
mények, vagy a visszajelzés szakszerű le-
adásával. Éppen ezért a stabil állomások
kezelői, mint vezetőállomások, káreset al-
kalmával követeljük meg a teleszkóp an-
tenna telepítését, amennyiben a közlemény
nem érhető meg megfelelően. A menet közbe-
ni — kocsiözörej által okozott — zavar a
gégemikrofon alkalmazásával meg fog
szűnni.

A FEGYELMEZETLENSÉG, A BÓBE-
SZÉDÜSÉG SZINTÉN SOK BAJT OKOZHAT
A RÁDIÓFORGALOMBAN. Akkor,
amikor minden közleménynek nagy jelen-
tősége lehet, és leadásától esetleg a be-
avatkozás sikere függhet, nem engedhető
meg, hogy egyesek — fittyet hányva a

forgalmi szabályoknak — felesleges be-
szelgetésekkel akadályozzák meg fontos
közlemények leadását. Teljesen szükségtelen
és szabálytalan, hogy az állomások jó vételi
viszonyok esetén is hívónevüket kétszer-háromszor
ismételve forgalmazzanak. Törekedjünk a közle-
mények lehető legrövidebb leadására, mert az általunk
lefoglalt csatornára időközben más állomásnak
is szüksége lehet. A beszélőváltó gombjának
lenyomása előtt gondoljuk át mondandónkat,
és ne adás közben próbáljuk megfogalmazni.
Sajnos, egy-két káreset alkalmával is tapasztalhattuk,
milyen zavart okozhat a forgalomban né-
hány izgatott és fegyelmezetlen rádiókeze-
lő. Ne felejtjük el: ha az adott csatornán
csak egyetlen adó dolgozik is, akkor mű-
ködése idején értelmetlen közleményt le-
adunk egy másik állomásnak, mert ezt az
ellenállomás ügysem veheti, eljárásunkkal
viszont a már működő adó forgalmát is
lehetetlenné tesszük. Ki kell várunk tehát
az adásszünetet és akkor adjuk a közle-
ményt. Éppen az említett körülmények
miatt rövid adásszünetek nélkül nem sza-
bad leadnunk hosszabb közleményt, mert
egy másik állomás ezek hiányában nem
kezdheti meg a mienkénél esetleg jóval
sürgősebb közleményének adását. Mondan-
unk sem kell, hogy a káresetek hírforgalma
mindennél előrébbvaló, ilyen esetben
minden más forgalmat meg kell szüntetni,
még akkor is, ha más megye rádióálló-

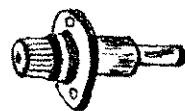

masa kéri. Általában csak a legszüksége-
sebb közlemények leadására szorítkozunk,
vagyis amikor a sürgősség indokolja a rá-
dió igénybevételét. Nemrégiben az egyik
parancsnokság rádióban közölte a beosz-
tottakkal, hogy melyikük és hova kapott
beutalót, másutt alkatrész-igények hossza-
dalmas felsorolásával foglalták le a csa-
tornát.

A FÖLDRAJZI KÖRÜLMÉNYEK OKOZTA
TERJEDÉSI NEHÉZSÉGEK MIATT
MEGTÖRTÉNHEK, hogy a kivonult egy-
ség nem képes kapcsolatba lépni stabil ál-
lomásával, viszont a kárszínhely közelé-
ben levő, vagy kedvező helyen telepített
— esetleg más megyéhez tartozó — állomá-
ssal jól hallják egymást. Az utóbbi ál-
lomás ilyenkor köteles felvenni a közle-
ményt, vagy visszajelzést és megfelelő
helyre továbbítani, akár egy másik állo-
más igénybevételével. Ezt azért említjük
meg, mert szörványosan ugyan, de előfor-
dultak olyan esetek, amikor egyes állomá-
saink, bár jól hallották a hívásokat és
észlelték az összeköttetés megszakadását,
nem avatkoztak be segítőkészen a forga-
lomba.

IDEGEN ÁLLOMÁSOK IS GYAKRAN
ZAVARJÁK AZ ÖSSZEKÖTTETÉSEKET,
vagy szabálytalanul dolgoznak frekven-
ciánkon, vagy a jó terjedés miatt nagyobb
távolságra sugároznak a kelletténél.

(Folytatjuk)



és jó minőségű rádióösszekötteté-
tésével növelje a mentő tűzrendé-
repségét.

ROSSZUL HANGOLT, PONTAT-
ÉSZÜLÉKEKKEL, FEGYELME-
BÓBESZÉDÜ forgalommal azon-
segítjük, hanem akadályozzuk a
Készülékeink segítő társak helyett
inkább válnak, és akkor hagynak
amikor a legnagyobb szükség vol-
S ilyesmi könnyen bekövetkez-
nem okulunk a saját hibáinkból és
másokéiból is. Tanulságként mi is
tünk néhány fogyatékossgót.

zülékek kezelését többé-kevésbé
denki elsajátította. Ennek ellené-
gy helyen tapasztaltuk, hogy a
ó eredmények után romlott az ősz-
ések minősége és bizonyos állomá-
am hallják egymást, noha ez sem
sem földrajzi okokból nem indo-
ól adódik ez? Abból, hogy a ké-
kezelői nem alkalmazzák elég-
ltak, és az adókat nem han-
egfelelően. A kisugárzásra kerülő
ennyisége, a teljesítmény ugyan-
in függ a helyes kihangolástól.
lanul vagy elégtelenül hangolt
knél látszólag minden rendben
éppen ellenállomásunk nem hall
t, bár mi megfelelően vesszük
a tehát egyoldalú az összekötteté-
yis mi jól halljuk az ellenállo-
az nem hall bennünket, ez leg-
készülékünk elégtelen hangolása-
donítható.

GOLATLAN KÉSZÜLÉK HUZA-
ÜZEMELTETÉSE a berendezés-
s, mivel emiatt idő előtt meghí-
Ilyen szempontból a teljesít-



„Vedjük szocializmust építő államunk biztonságát!” címmel érdekes kiállítás nyílt meg a BM Népköztársaság útja 55. sz. helyiségében

A tüzoltózenekar több ismeretterjesztő hangversenyen működött közre nemrégiben. Képeinken: a hangverseny előtt Szentes Béla tanár előadást tart a dobogókői kisiskolásoknak



Bevéteiből egyenruha

A letenyei járás területén élen kulturális tevékenységet folytatnak a tüzoltótestületek. A közelmúltban a murakátalak Nyíri Tibor: „Mezny-asszonytánc” című háromfelvonásos színművét, a becsehelyi önkéntesek Szigligeti Ede: „A cigány” című háromfelvonásos népszínművét adták elő nagy sikerrel, míg a semjénháziak jól sikerült táncmulatságot rendeztek.

A két utóbbi testület egyenruhát vásárolt a bevéteiből.

Sikeresen vizsgáztak

Az EM Szabolcs megyei Állami Építőipari Vállalatnál alig két éve működik a létesítményi tüzoltóság. Szorgalmasan részt vettek a havi kiképzésen, a nyári hónapokban pedig a helyi állami tüzoltóságnál gyakorlatot tanultak. Nemrégiben a vállalat tüzrendezési bizottsága előtt vizsgáztak az eddigi tanultakról. A jól sikerült vizsgán megjelent dr. Kinczler Gyula, az Eptésügyi Minisztérium tüzrendezési előadója, valamint Virányi András t. ögyv. városi és járási parancsnokhelyettes is.

Külföldi hírek

A Fülöp szigeteken nagymértékű rajfun söpört végig a közelmúltban, és ennek következtében többmillió kár keletkezett. A hírek szerint a tüzoltóság derekasan részt vett a mentési munkálatokban.

El Darin egyiptomi faluban különös módon keletkezett tűzvész egy szikrától kigyulladt szalmakazaltól. Tűzert fogott a kazal tetején levő galambok szárnya és a rémült madarak a háztetőre repültek, felgyújtottak több puhafedésű épületet. A falu egyharmada leégett.

Varsóban nagy érdeklődés kísérte a lengyel tüzoltók napjának rendezvényeit. Ebből az alkalomból értékeltek a tüzoltóság áldozatkész munkáját és a jövő feladatait. Számos tüzoltót kitüntettek.

A Dob utcai általános iskola tanulói nemrégiben látogatást tettek a Kun utcai laktanyában



Egy müncheni gyárban olyan technológiát állítottak elő, amely teljesen tűzálló. A kelme, a szakértők szerint még a háromezer fokos hőségben sem lobban lángra.

Hatalmas erejű robbanás esett tűzszínhelye volt egy lösztegyár az észak-amerikai Indiana államban. A robbanás ereje több mint 8 kilométernyi körzetben betört a lakóházak és egyéb épületek ablakait. A robbanás után keletkezett tűzet csak több órás megfeszített munkával sikerült elhárítani.

Tűz- és káresetek

Két hét leforgása alatt három halálesetet okozott az ágyban való dohányzás. A Tolna megyei Koppányszántó községben Szántó József 33 éves alkalmi munkás, a Szabolcs megyei Nyírmeggyesen Szondi K. József, 63 éves tsz-tag, a Szolnok megyei Kenderesen pedig Czákó Gergely 39 éves állami gazdasági dolgozó vesztette életét füstmérgezés következtében.

Művészek között fának rohant, felborult, majd kigyulladt május 19-én Csongrádon a CA 48-50 frsz-ú Skóda gyártmányú személygépkocsi. Égett a karosszériája és az autóban levő kötöttáru. A tűz következtében a gépkocsiban ülő két személy, egy férfi és egy nő életét veszítette. A kivonult helyi önkéntesek 1 db „E” sugárral oltották a tüzet.

Villámcsapás következtében június 10-én tűz keletkezett Szamosbecsen, a Kössuth Lajos utca 20. számú házban. Égett egy 13 x 7 méteres deszkából készült fészer, 10 mázsa szén, 10 mázsa tengeri, 4 sertés, 2 férfi kerékpár, 1 vetőgép, 1 szekér, és 300 méter léc. A kivonult mészszalkai egység és helyi önkéntesek 2 db „E” sugárral és kézi szerszámokkal dolgoztak. A keletkezett kár 20 ezer forint.

sugárral működtek. Az igen jó segítséget nyújtott miának. A tüzet az olajzárat keletkezett a felüggő működött motorban. A kár 10 ezer forint.

Máriakéménd határában en kigyulladt kb. 10 kat érésben levő őszi árpa.

Hírek

Tűz keletkezett június 3-án a bonyhádi Perczel Mór utca 74. szám alatt levő járási építőipari ktsz asztalos műhelyében. A kivonult szekszárdi állami tüzoltók, valamint a helyi önkéntesek 4-4 db „E” sugárral működtek. A tűz következtében kb. 600 m²-en leégett a földszintes épület és földemlékezet. Az előzetes vizsgálatok szerint az elszívó befendezésben képződött szikra okozta a tüzet és a padlástérben levő porkamrát is meggyújtotta. Nem végleges adatok szerint 225 ezer forint kár keletkezett.

öntésesek vezérléssel az oltásban a helyi tsz- zül is mintegy 30-an Dukai István önkéntes t nyításával kéziszerszámok tak. Szakszerű beavatkozásra is csak megfeszítáran tudták megfékezni. A tüzet Ivánkovics János csökkent képességű, főként okozta. Meggyújtó mellett összegyűjtött g: s ennek következtében jedt az árpatablára. A kár 10 ezer forint.

A Vas megyei Óbódn 20x10-szer 8 méteres hideglevegős szárító berendezésre rakott lakarmánykazal égett június 7-én a Körismenta Tsz területén. A kivonult szombathelyi állami, valamint az óbódi, postai és szelestei önkéntesek összesen 6 „E”

Ködmön János, bükks lakos italos állapotban a feleségével, majd négy 1 keveréket öntött szét a meggyújtotta. 15 200 forint kezdett a szoba berendezés

FEJTÖRŐ ★ FEJTÖRŐ

VIZSZINTES SOROK: 1. A FÜGG. 16-NAL EZT VOROSRE KELL FESTENI. 13. Nagyon szeret. 14. Friss. 15. Lángokba dob. 16. Egy bizonyos nevű férfi. 18. Viszsa: „szerelmes” város. 20. Nem egészen ront! 21. Ugyes ügyeskedés. 24. Majdnem elad! 25. Fém. 27. Régi termelőszövet. 28. Lángolok. 29. Mulatságos. 31. Terület egyik része! 32. ... Turé (afrikai államfő, fon.). 33. Majdnem felakasztól! 35. Agyút. 37. Skálahang. 38. RFZet! 40. Vissza! 41. Ránág. 44. Konyhai eszközt (vissza). 47. Kártya. 48. Férfinév. 49. Bibliai alak. 50. Kártyajáték. 53. Pest megyei községbe való. 56. Nagyon régi. 56. A FÜGG. 16-OT ITT HASZNALNI SZIGORÚAN TILOS. 57. Török Norbert és Alagi Sándor.

FÜGGŐLEGES SOROK: 2. Ürelő. 3. Utód. 4. Lankás rész! 5. Csavar. 6. Növény. 7. Becézett leánynev. 8. Igeköte. 9. Valami elő. 10. Klasszikus én. 11. Mosás után teszi. 12. Például: porkólt és spagetti 18. MSZ. 1936. 17. Lakoma. 18. ... carte. 19. ZART HELYISÉGBEN A FÜGG. 16. EZT IS OKOZHAT. 22. Elektromos motor része. 23. Vissza: becézett fiúnév. 26. Atir. 28. Nem azért. 30. Kettős betű. 32. Mint előző. 34. Teper eleje. 36. Hangtalanul szit! 37.a. Neki juttat. 39. Fás részen. 40. Van ilyen víz is. 42. Elég kicsi. 43. Menetrendekben levő rövidítés. 45. Ázsiában található. 46. Becézett női név. 51. Lány fém. 52.

Körülbelül. 53. Azonos magánhangzók. 54. Magánhangzótlán Zita. **Figyelem!** A rövid és a hosszú magánhangzókat nem különböztetjük meg. **Megfejtésül** az alábbi sorokat kell beküldeni: vizszintes 1., 56., függőleges 16., 19. **Be kell küldeni továbbá** a pontokkal megjelölt kockákban levő betűkből összeállítható szót, mely egy alkatrész neve. Ez is van a függ. 16-on. **Megfejtési határidő:** 1966. július 20. K. I.

A 6. számban megje rejtvény helyes megfejt kezdő: HÁROMRÉSZEZ LÉTRA; TAMASZTÓ SZEGECSELT; VASAL/ A pontokkal megjelölt összeállítható két sz SZÍJ. **Könyvjutalmat** nyújt György, Tárnok; Oláh, pest, Szabó Imréné, P A nyereményeket post el.

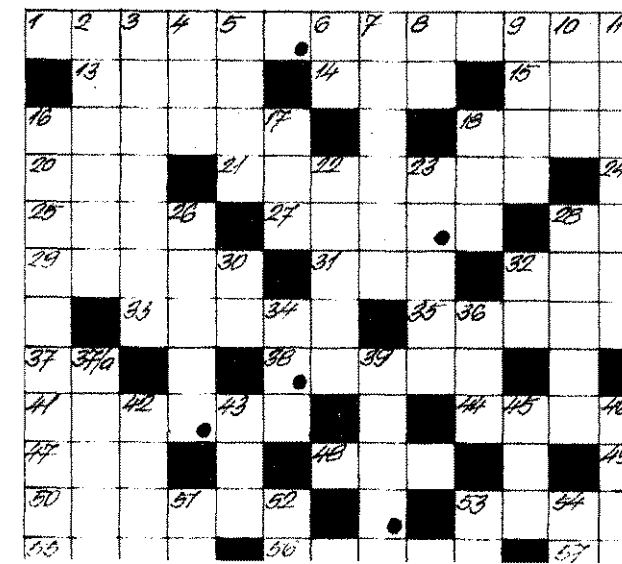

Fontos állomás volt

Z. EVBEN, 10 ESZTENDŐ UTÁN, IET HAZÁNKBAN RENDEZTEK G A szocialista országok belügyi állambiztonsági minisztériumai rtszervezetekinek konferenciáját. 12 évvel ezelőtti konferenciája még k kezdeti lépéseit jelentette a ki országok rendszeres sporttá-ozóinak. Az akkori célok azóta valósultak. Gokat fejlődtek a véli sportszervezetek, elmélyült rsenyzők és vezetők közötti ba-ig és elviársias kapcsolat. Azóta egy spartakiád vagy konferen- mindig szinte egy nagy család epi találkozájává vált.

BUDAPESTI TANÁCSKOZÁSON Ária, Csehszlovákia, Kína, Len-ország, Mongólia, NDK, Romá- Szovjetunió és Magyarország iselől vettek részt. Június 17-én s Péter r. ezredes, a Belügy- ztérium főcsoportfőnöke nyi- meg a konferenciát. Beszédé- méttatta a szocialista országok ti sportbarátság jelentőségét és ségességét. Ezután Winkler Já- r. ősnagy ismertette a konfe- la résztvevőivel hazánk belügyi tszervezeteinek felépítését és káját. Ezt követően vendégeink oltak be az 1966. évben eddig 'endezett spartakiádokról, illetve ég hátralevők előkészületeiről. któber 12-17 között hazánkban rendezendő cselgáncs spartá- ról is tárgyaltak. Elfogadták, ez alkalommal első ízben ifjú- k részére is szervezzünk ver- eket.

Y DÖNTÖTTÉK A DELEGA- DK, hogy 1967-ben Moszkvában, an pedig Szófiában rendezik a következő két konferenciát. rdi megtárgyalták az 1967. évi akládok idejét és helyét és int a spartakiádok közül a yattitékait május 27-28-án az- ban, a cselgáncsot október n Lengyelországban, a kosár- t június 15-30-án Bulgáriában, kőlvívót szeptember 5-15-én arországban, a röplabdát no- er. 1-9-én Mongóliában, a 8vót július 10-20-án Romá- n, a tornát június 10-15-én zlovákiában, az úszó- és víz- t pedig szeptember 23-30 kö- szovjetunióban rendezik meg.

IVATALOS PROGRAMON KI- az egyes országok képviselői megbeszéléseket is folytattak. nek során a klubközi találko- beszték meg, Bóza Andor zredes elviárs, csoportfőnök, a rencia végeztetkor mondott zá- zédében megköszönte a dele- t hasznos munkáját, amivel rttették a belügyi- és állama- sági sportszervezetek közötti

barátság és sportkapcsolatok elmé- lyítését.

A TANÁCSKOZÁSOK BEFEJEZE- SE UTÁN vendégeink fővárosunk- kal ismerkedtek, június 20-án pedig a csopaki sporttáborba látogattak el, és itt a tiszteletükre rendezett bemutatón izeltőt kaptak belügyi szerveink területi testnevelési ki- képzéséből, majd a Balaton partján töltötték néhány kellemes órát. A küldöttségek június 21-én utaztak el hazánkból. Vendégeink véleményét is tolmácsoljuk, amikor megállapít- juk, hogy a budapesti konferencia fontos állomás volt a szocialista országok belügyi sportszervezetei közötti kapcsolatok elmélyítésének.

VÁRADI ANDOR
r. őrgy.



Akikre joggal vagyunk büszkék: a Tuzolto Dózsa ifi csapata



21 ponttal...

A TÚZOLTÓ DOZSA IFJUSÁGI CSAPATA csaknem 10 éve szerepel az NB III/2 csoportban. Az igazolt játékosok száma általában évente 15-18. életévükig sportolhatnak ifjúsági csapatban és ezért elég nagy a vándorlás, mivel a „köre- gedettek” egy része tonult mester- ségében helyezkedik el és munka- helyen sportol. Ezideig nem volt le- hetőség arra, hogy felsőbb osztálya kerülhessenek. Ebben csak ta- valy reménykedhettünk, amikor 22 mérkőzésből 16 győzelemmel és 3 döntetlennel, 2 vereséggel és egy el- maradt mérkőzéssel összesen 35 ponttal, 50 rúgott és 16 kapott góllal csapatunk a második helyen végzett csoportjában. Az eredmény és a helyezések jónak minősíthető, megfelel az erőviszonyoknak, de némi szerencsével akár az első helyet is elérhették volna, ugyanis 4 perccel az RTK elleni mérkőzés be- fejezése előtt 3:2-re még vezettek, de a 4 perc alatt bekapott 2 góllal a végén vesztek. Ez később a bajnokság elvesztését jelentette.

MÉG ANNYIT A MÚLTROL, HOGY TAVÁLY JANUÁRBAN bi- zott meg a sportkör vezetősége az ifjúsági csapat szervezésével. Össze- sen nyolc játékos áll rendelkezés- re. Legfontosabb témaként tehát újjá kellett szervezni a csapatot. Ez még a felkészülés időszakában sikerült, egyrészt toborzással, más- részről iskolai kapcsolatok révén. Az így kiegészült gárda 17 főből áll, s ezzel már eredményesen helytáll-

tunk a bajnokságban. A játékosok iskolába járnak vagy ipari tanulók. Szorgalmasan, nagy játékedvvel készültek fel a tavaszi idényre. Legtöbbször a Nyitrai Z. — Laczkó S., Schréger A., Darázs L. — Var- ga F., Jákli J. — Nagy L., Totzl K., Ticska V., Ladinszky A., G. Nagy L., összedalításban szerepeltek. Tartá- lék: Bogyal, Patócs és Lengyel.

A tavaszi fordulóban nem keve- sebb, mint 21 pontot szerezték a fiúk, és csupán 1-et vesztek. Gól- arányuk pedig 52:3 (!). Így biztosan vezetnek a tabellán.

EZEK AZ EREDMÉNYEK SZE- RENYTELENSÉG NÉLKÜL IS IGEN IMPONÁLÓAK. Az első hely telje- sen megérdemelt, jó csapatjátékot és jó közösségi szellemet bizonyít. Kiemelkedő teljesítményükért kü- lönösen Ladinszky Attilát, Jákli Já- nost, Schréger Árpádot, Nyitrai Zoltá- nt illeti dicséret. Ladinszky egy- maga például 24 gólt rúgott. Ered- ményességével orszálrésze volt a sikerben. De a többiekéről is csak a legjobbhat írhatom.

VISSZATEKINTVE A MEGTETT ÚTRA, úgy érzem, nem volt köny- nyű dolgunk. Eltérő képességekkel és játékelifogással kerültek hoz- zánk, szinte menet közben kellett megtalálnunk az igazi posztjukat, és megoldani, hogy igazi csapatá forrjanak össze.

A fiúk feyelme és küzdőképes- sége példás, s ha nem száll a fe- jükbe a siker, akkor jövőre egy osztállyal feljebb bizonyíthatnak.

Remélem, sokan köztük majdan a nagycsapatunk erősségei lesznek. Most azonban a bajnoki cím meg- szerzése a feladatok feladata. Jó lenne, ha minél több szurkoló is segítené ebben lelkes és tehetséges fiainkat.

Liszky Károly
tű. őrgy.



Szivós Péter r. ezredes üdvözlője a konferencia résztvevőit

Várakozáson felül

szerepeltek a Tuzolto Dózsa röplab- dázói az idei Budapest I. osztályú bajnokságban. A csapat tavaly még a kiesés ellen küzdött és attól csak igen nagy erőfeszítések árán menekült meg.

A sportkör elnöksége a szakos- tály vezetőségével együttesen ele- mezte az akkori gyenge teljesít- ményt és olyan intézkedéseket tet- tek, amelyek feltétlen javulást kellett eredményezniük.

Igy például az elnökség egyik tagját kizárólag a röplabda szakos- tály patronálásával bízták meg.

A játékosok is nagy harci kedvvel készültek. Teljes létszámban vettek részt, s igazán nem kímélve erejü- ket a siker érdekében. Leikesede- sülk a mérkőzések alkalmával is sok nehézségen átgéjtette őket. Több mérkőzést úgy küzdölemben 3:2 szettarányval nyertek meg.

Mindezek eredményeként az eddig lejátszott 8 mérkőzés közül 5 győ- zelmet arattak és mindössze 3 vere- séget szenvedtek. Olyan nagynevű ellenfeleket győztek le, mint pl. a Ferroglobus, a Kőbányai Szerszám, valamint a Ganz-Mávag csapata.

Az egyéni teljesítmények közül ki kell emelni Mikita, Sárosi, Matis, Kaszás, Vinkler, Csaba és Tyukodi elvtársak jó teljesítményét. Igen nagy részük volt a szép győzelmek előresében.

A csapat jelenleg az 5. helyen áll.

Höpalack	— Tuzolto Dózsa 3:1
Tuzolto Dózsa	— Szerszámgár 3:2
Ganz Mávag	— Tuzolto Dózsa 2:3
Tuzolto Dózsa	— Ferroglobus 3:2
Közgazd. Egyet.	— Tuzolto Dózsa 3:1
Vegyiművek	— Tuzolto Dózsa 0:3
Tuzolto Dózsa	— Gumigyár 3:2
Honvéd BNA	— Tuzolto Dózsa 3:1

P. L.

Zslivótzky Gyula r. fhdgy., kala- pácsvető vllágrekorderünk nemré- giben sorozatos győzelmeket ara- tott az Egyesült Államokban

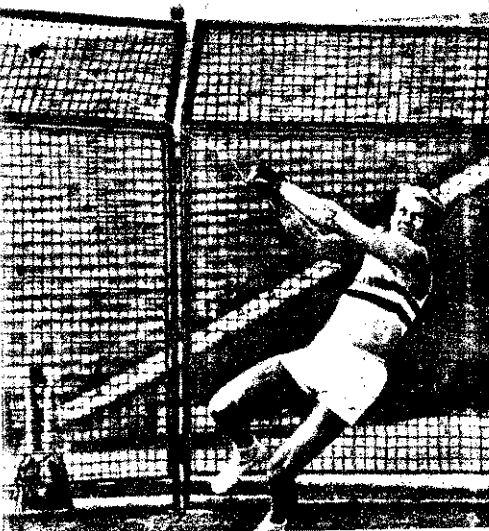

GYAR TÚZOLTÓ

nagyar tűzoltóság folyóirata
szti a szerkesztő bizottság

Felelős szerkesztő:

Beszteri Lajos

tűzoltóórnagy

Szerkesztőség:

V. Néphadsereg u. 9.

Telefon: 313-700.

a BM Tűzrendészet Országos Parancsnoksága

is kiadó: dr. Mieszkó Rudolf
terjesztli a Magyar Posta

1/2 — Zrínyi Nyomda, Budapest

F. v.: Bolgár I.

INDEX: 25 604

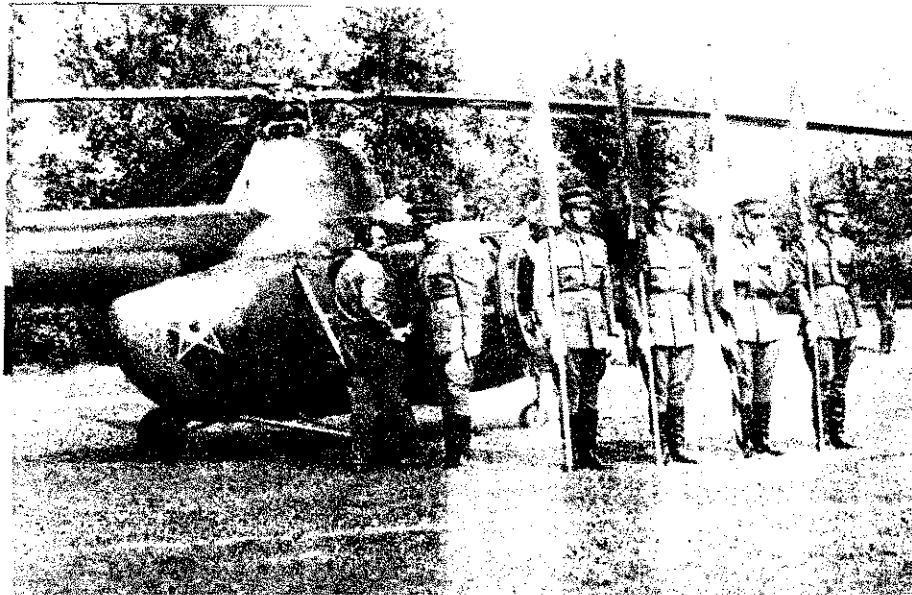

A közönség hatalmas tapsviharral köszöntötte a leszálló helikoptert, amely az 1848-as szabadságharc zászlóit hozta



A találkozó ünnepélyes pillanata: az úttörők megőrzésre átveszik a dicső emlékü lobogókat

ÚTTÖRŐ TALÁLKOZÓ

Június 8-án délután pirosnyakkendős úttörők népesítették be a mai Úttörő Stadiont. A IV. Országos Úttörő Találkozó alkalmával az ország minden tájáról idesereglett pájtások ünnepélyesen megemlékeztek a húszéves jubileumáról.

Az Úttörőszövetség, az MHS és a belügyi szervek látványos programot szerveztek. Helikopter hozta a 48-as lobogókat a pályára, és a zászlókat a kormányország díszszakaszának.

Ezután Otta István vezérőrnagy mondott ünnepi beszédet, majd zászlókat az úttörők képviselőinek.

A Néphadsereg egységeinek tornabemutatóját és harci gyakorlatát a vendégek bemutatói követték. Ennek keretében a baranyai Zók, valamint Aszaló úttörőtűzoltói versenyeztek kismotorszerelésben és stafétában.

A gyerekek szünni nem akaró tapsal jutalmazták a szebbnél szebbet.



Az MHS motoros akrobatáinak bemutatója is nagy sikert aratott

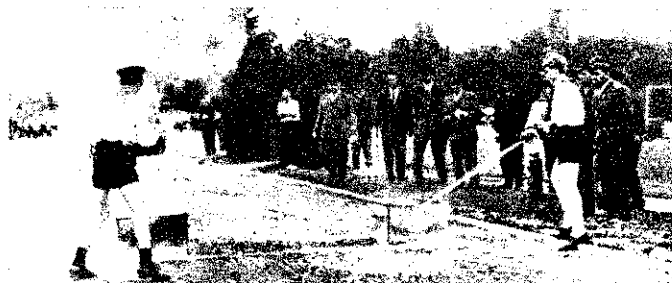

A stafé mozzanata zintűzet vers



A nagys repett értékes lomban

A Dun partján kispajtá a tűzoltó ványos jé

Váltakanak a staféta résztvevői

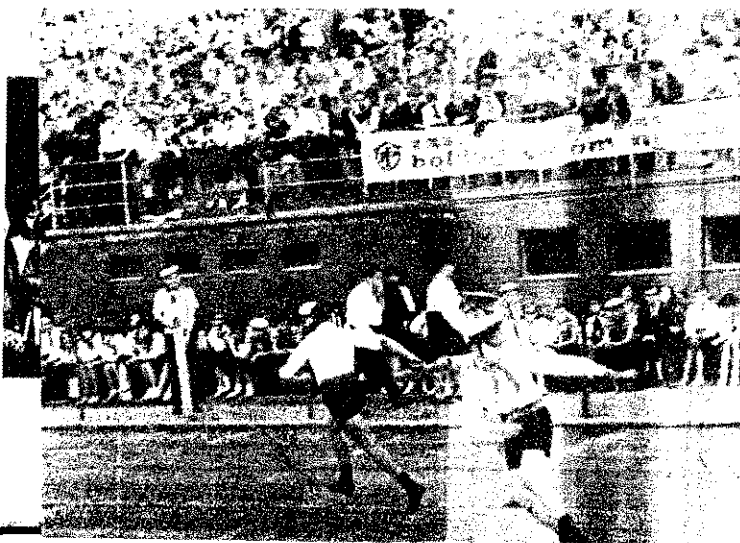

nepi kivilágításban a soproni tűztorony,
a 100 éves évforduló alkalmából

(Képes beszámoló a 11-13. oldalon)

MAGYAR TŰZOLTÓ

XVIII. évf. 8. sz. 1966. augusztus

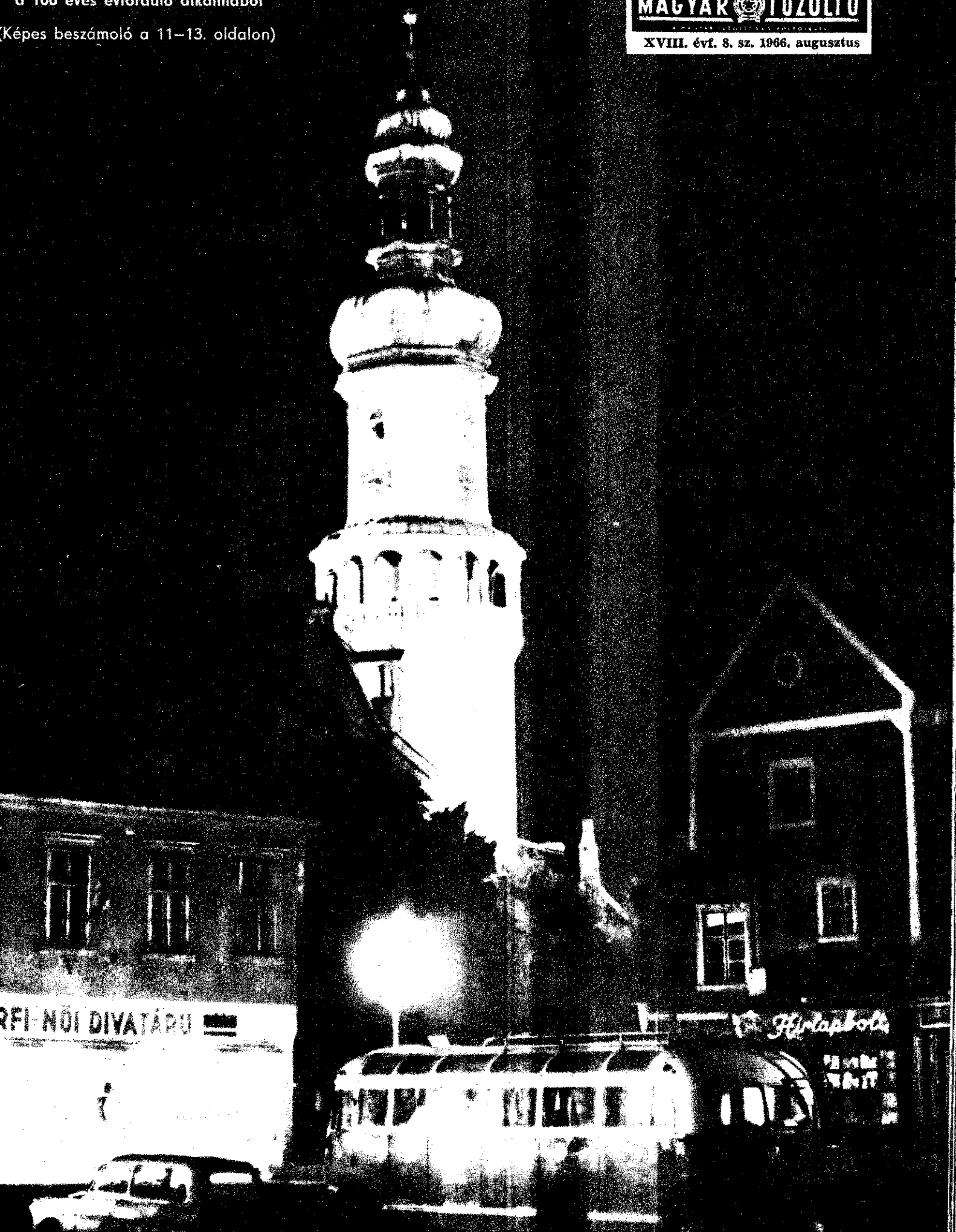



A Varsói Szocialista Államainak Nemzeti tanácskozásán a magyar külpolitika bukaresti konferenciájának kezletén nyilatkozott az Államok vietnámi megszállásáról. Kádár János aláírja a nyilatkozatot.

Wilson angol miniszterelnök, moszkvai látogatása során, megtekintette a brit ipari kiállítást



Események

KÉPEKBE

Indira Gandhi, indiai miniszterelnök-asszony a Szovjetunióban tett látogatása során, július 14-én részt vett a Kreml Palotában rendezett szovjet-indiai barátsági gyűlésen



Péter János külügyminiszter hivatalos látogatást tett a Szovjetunióban. Ennek során július 14-én megkoszorúzta a Lenin-mauzóleumot

Brutyó János, a SZOT elnöke július 15-én átadta a SZOT ajándékát: félmillió forint értékű gyógyszert és orvosi segédeszközöket Dinh Ba Thi-nek, a Dél-Vietnami Nemzeti Felszabadítási Front budapesti irodája vezetőjének





ÉVZÁRÁS

BELÜGYI ISKOLÁKON

szépén valamennyi belügyi is-
árta kapuit. A végzős hallgató-
belügyminisztérium vezetői bú-
k. A felső képen: Benkei And-
gyminiszter elvtárs beszédét
a rendőrtiszthelyettes-képző
iskolán

lapfokú rendőriskola hallgatóit
yörgy r. vezérőrnagy, belügy-
szter-helyettes búcsúztatta

endőrtisztek díszmenetben ve-
ultak el előljáróik előtt



TESTÜLETALAPÍTÓK

emlékezete

Sopront nem a mi korunkban nevezték el a leghűségesebb városnak, de ennek a címnek csupán a mi társadalmunk adhatja igazi tartalmát. A régi és az új mindig is különösen szorosban együvé tartozott az ősi városban. A soproniak évszázadok óta rajongással szeretik történelmi múltjuk gazdag emlékeit, ám csak a szocializmust építő országban válhatott lehetségessé, hogy ez a legendás ragaszkodás sokkal több legyen az egyszerű lokálpatriotizmusnál, vagyis, hogy méltóképpen megbecsülhessék mindazokat a hagyományainkat, amelyek előre mutatnak, és valóban érdemesek az utókor tiszteletére.

A soproni önkéntes tűzoltóság százéves fennállásáról való megemlékezéssel is ilyen hagyománynak adózhatunk. A közösség önzetlen szolgálata, a mások életének és javainak odaadó védelme mindig is a legértékesebb emberi tulajdonságnak számított. E jubileum tehát méltán illeszkedett bele a Soproni Ünnepi Hetek programjába.

Ez a nevezetes centenárius ugyanis olyan esemény megünneplése, amelynek a jelentősége a maga korában jóval túlnőtt a város határain.

Az évszázadok folyamán akárcsak egész hazánkra, Sopronra is valósággal ránehezedett a Habsburgok kétfejű sasának sötét árnyéka. Az idegen elnyomás alatt élő ország hűbéri viszonyai nem tették lehetővé, hogy sikeresen harcoljon a jelképesen vörös kakasnak nevezett ősi ellenség, a tűzvész ellen. S bár a szervezett védekezésre tett erőfeszítések náluk is jótormán egyidősek a várossal, mégis 1866 júliusát tekintetjük a soproni tűzoltóság tulajdonképpeni születési hónapjának. Igaz, az 1680-beli Feuerordnung értékes tűzrendészeti rendelet volt a maga idejében, s a Tűztorony, mindmáig az egyik legszebb műemlékünk, már a középkorban is állott, a város polgárai azonban képtelenek voltak megakadályozni a tűzvészeket.

Ezt az elmaradottságot kívánták felszámolni azok az önzetlen férfiak, jórészt egyszerű iparosemberek, akik 1859-ben önkéntes tűzoltóság szervezését kezdeményezték. Német nyelven adták ki a hirdetőnyomatot, de a bécsi rendőrmisztérium politikai okokból éveken át elutasította kérelmüket. Túlságosan kísértett még a szabadságharc emléke, és az a dicső tény, hogy Sopron német ajkú honvédelmi Kossuth seregeiben küzdöttek hazánk szabadságáért. Pálffy gróf, a helytartó, bizalmas rendeletben ki is adta: "...egy tűzoltó egyesület működése se engedtessek meg!"

Csupán 1866 tavaszán hagyták jóvá az egyesület alapszabályát, és az év júliusában kerülhetett sor vezetőségének megválasztására. Ebben az időben — a kollégiumok diáktűzoltóságain kívül — még alig-alig akadt szervezett tűzoltóság hazánkban.

Csakis a legnagyobb tisztelettel adózhatunk az alapítóknak, mivel a mostoha körülmények ellenére, s ma már kezdetlegesnek számító felszereléseikkel igen rövid idő alatt rendkívül körültekintően szervezték meg szeretett városuk tűzvédelmét. És ugyanakkor értékes kezdeményezések egész sorával járultak hozzá hazánk tűzrendészeti szervezetének kiépítéséhez.

Kezdeményező szerepet vállaltak az országos tűzoltószövetség létrehozásában, és ők dolgozták ki az első alapszabályát ennek a szervezetnek, amely hosszú évtizedeken át oly sokat tett a tűzvédelem fejlesztéséért. Az országos segélyzőpénztár megalkotása is a soproni önkéntesek nevéhez fűződik. Parancsnokuk, Rösch Frigyes pedig hervadhatatlan érdemeket szerzett szakirodalmi munkásságával, hiszen ő volt az első magyar nyelven írott, igazán korszerű tűzrendészeti könyvek szerzője.

Sha még azt is megemlítjük, hogy a múlt században ez a város adott ott-hont a híres Seltenhofér Frigyes tűzoltófejszék-gyárának, jogosan vetődik fel a kérdés: vajon most, amikor jóval kedvezőbbek a lehetőségek erre, nem kellene-e valamivel többet kezdeményeznünk a vidéki tűzoltóknak a mai tűzvédelem további fejlesztésének érdekében?

Meg kell hagyni azonban: az utódok így is jól sáfárkodnak a gazdag örökséggel. A soproni üzemek létesítményi tűzoltói, s a várost környező falvak önkéntesei ma is országsszerte híresek hivatásszeretetükről, és igen áldozatosan fáradoznak azért, hogy a tűz minél ritkább vendég legyen a városban és a környékén. Kiváltképpen sokat tesznek a megelőzésért, beleértve szépen fejlődő termelőszövetkezetek tűzvédelmét is.

Igaztalan lenne, ha az ünnepi megemlékezésből kifelejtjénénk a városban működő állami tűzoltóságot. Fegyelmezettsgük, magas fokú hivatásszeretetük városszerte jól ismert. Nemegyszer életüket is kockáztatták a mások megmentéséért, ami akkor is tiszteletre méltó erkölcsi tulajdonság, ha ez voltaképpen kötelességük. Az állami egység beosztottai sok-sok szabad idejüket is feláldozzák a létesítmények és az önkéntesek patronálására.

Mindennek szép bizonyossága volt a jubileumi verseny is, amely valóban méltónak bizonyult a nevezetes eseményhez.

Amikor ezeket a sorokat írjuk, harmincöt nemzet zászlóját lobogtatja a szél Lenin körút és az Előkapu torkolatánál, jelképezvén, hogy a hazai vendégekkel együtt külföldi turisták ezrei is megtisztelték az ünnepi heteket látogatásukkal. S azok a kedves vendégek, akik a tűzoltójubileum rendezvényeit is megtekintették, talán teljesebb képet alkothattak maguknak arról, hogy milyen széles körű megbecsülés övezi értékes hagyományainkat, erőteljesen fejlődő, épülő, szépülő Sopronunkban.

A NÉPGAZDASÁG harmadik ÖTÉVES TERVE

Az országgyűlés az 1966. június 23–25. között megtartott ülésén törvényerőre emelte a harmadik ötéves tervet, s ezzel fő vonalában 1970-ig megszabta népgazdaságunk felépítését. Most lényeges feladat, hogy minden dolgozó megismerje a tervet és a benne foglaltakat magáévé téve, aktívan részt vegyen a terv teljesítésében.

Az új ötéves terv általános vonásai

Népgazdaságunk harmadik ötéves terve része a szocializmus teljes felépítésére irányuló programnak. A terv feladatainak végrehajtásával erősítjük a szocializmus gazdasági bázisát és tovább javítjuk a lakosság életszínvonalát. Ennek megfelelően következetesen érvényesítjük pártunk gazdaságpolitikájának hosszú távra szóló társadalmi céljait s — a lehetőségek és adottságok reális számbavételével — a fennálló gyakorlati problémák megoldását.

Új ötéves tervünk a párt gazdaságpolitikájának szellemében úgy szabja meg a gazdaságfejlődés ütemét, hogy az a népgazdaság kiegyensúlyozott, tervszerű és arányos erősödésével járjon. A gazdasági növekedés ütemét serkentő fő eszköznek a műszaki haladást gyorsítást és a szakszerű vezetést érvényesülését tekintjük. Ez a két tényező a lehető legszorosabb kölcsönhatásban áll egymással, hiszen a műszaki haladást csakis az anyagi eszközök és a szaktudás ésszerűbb felhasználásával lehetséges meggyorsítani, ehhez pedig olyan jó vezetést kell, amely képes helyesen meghatározni a konkrét gazdasági célokat, s úgy kombinálni az eszközöket, hogy maximális legyen a gazdaságmozgató hatásfoka.

A harmadik ötéves tervnek a párt kipróbált gazdaságpolitikájával való összhangját az is bizonyítja, hogy szervesen kapcsolódik az előző terv eredményeihez. A korábbi tervidőszakban alapvető céljaink nagy többségét megvalósítottuk, és népgazdaságunk tovább erősödött. Az 1964. decemberi KB-határozat nyomán tett intézkedések hozzájárultak a fogyasztóknak felszámolására irányuló törekvések realizálásához. Népgazdaságunk tehát szilárd alapokon áll, s ez kedvező kiindulópont az új tervhez.

A realitás és a tudományos megalapozottság a korábbiakhoz képest sokkal inkább fő jellemzője a tervnek, mivel megfelelően él az eddigi eredmények adatai lehetőségekkel és a múlt tapasztalataiból is levonja a tanulságokat, s ugyanakkor reálisan számol az új követelményekkel.

A terv például számításba veszi a műszaki tudományok várható fejlődését, s — más feltételek mellett — ezt is figyelembe véve szabja meg a népgazdaság fő ágazatai arányainak az alakulását. Az ipar ágazatainak fejlesztésében is ehhez hasonlóan koncentrálna a fő területekre. A terv azt is tükrözi, hogy közgazdászaink felismerték: hazánkban kimerülőben vannak a népgazdaság fejlesztésének extenzív lehetőségei, vagyis új munkaerő-tartalékok felhasználásával nem oldható meg az egyes ágazatok fejlesztése. Éppen ezért a következő időkben egyre jobban előtérbe kerülnek az intenzív fejlődés módszerei, eszközei, tehát a rendelkezésre álló erőforrások hatékonyabb kihasználása, a fokozottabb gazdaságosság.

A realitások józan figyelembevétele persze nem azt jelenti, hogy a harmadik ötéves terv végrehajtása már nem is követel erőfeszítéseket, mivel olyan könnyűnek ígérkezik. Éppen ellenkező a helyzet. A terv alapvető koncepciója, csak akkor érvényesülhet következetesen, ha magasabb színvonalra emeljük egész tevékenységünket.

A terv és a gazdasági mechanizmus reformja

A harmadik ötéves terv és a gazdasági mechanizmus reformjának megvalósítása roppant nagy jelentőségű, szoros összefüggésben álló, s egymásra kölcsönhatásban levő feladat. Az ötéves terv fő irányvonala tükrözi azokat a gazdaságpolitikai célokat, amelyek megvalósításával erősödik hazánkban a szocializmus, emelkedik az életszínvonal. A mechanizmus reformja és a reform szellemében bevezetésre kerülő intézkedések pedig biztosítják azokat az eszközöket és módszereket, amelyek hatékonyabbá teszik munkánkat.

A gazdasági mechanizmus reformjának az a célja, hogy elhárítsa a szocializmus gyorsabb építése előtt álló akadályokat, és jobban kihasználhassuk a szocialista gazdaságban rejlő lehetőségeket. A harmadik ötéves terv már érvényesíti a reform fő tartalmát, és így a részletes tervbontás helyett csak nagy összefüggésben határozza meg a népgazdaság fejlődésének

tervmutatók száma a vállalatok utána következő időben pedig a termelés, a forgalmazás és a vásárlás területén jóváhagyási kötelezettség nélkül operatívan gazdálkodnak. Ezzel ez segíti a hatékonyság fokozását a termelés és a fizetőképes szállítás összhangját.

A vállalatok önállóságának fennmaradása és szerepe az anyagi ösztönzés, a figyelembevételének, az eredményeként a vállalatok sikeresebb működése következtén hat majd a szociális jövedelmekre. Az ötéves terv tehát a dolgozók aktivitásának növelését igényli. A reform pedig a vállalatok mélyi érdekelttség növelésével lehetséges az aktivitás erőteljesebb kibontakozását.

Az árrendszer átalakítása is jelentős a terv és a reform kölcsönösségét. A termelői áraknak a fogyasztói árakhoz való igazítása, a rendszernek rugalmassal történő alkalmazása, kedvező hatással lesz a munkásokra, a gyártmány szerkezetére. Az üzemek között — főleg a nagyüzemek között — a tási cikkek gyártásában — lehetőségek az eddigénél jobban ösztönözni a minőség és a választék javulását.

Ezért olyan nagy jelentőségű gazdasági vezetők már az előző ötéves tervükben érvényesítették a reformot. A reform teljes bevezetése azonban csak a jövőben valósul meg, viszont a tervünk végrehajtása már megvalósítja a reform szellemében azonban is elvárhatjuk a gyorsabb fejlődést elősegítő akadályokat.

Az ipar ötéves tervéről

Az ipari termelés fő feladata a termelés fejlesztése, a gyártás és a gyártás korszerűsítése, a minőség javítása. A terv hangsúlyozza, hogy az ipari fejlődés mellett egyre nagyobb mértékben részt az exportfeladatok teljesítésében. Fokozottan alkalmazni kell a nemzetközi megvalósuló és más országokkal létesíthető együttműködési formákat.

Az ipari termelésnek az öt év alatt 36 százalékkal kell növekednie, azaz 6–6,5 százaléknak felel meg a növekedésének ilyen arányú a gazdaság fejlődésének összefüggése a fejlesztésről az intenzívre való áttérésével. Ehhez azonban a gazdasági életünk a mennyiségi szemlélet helyett a minőségi szemléletre, s a belső piac és a külföldi vevők igényeinek jobb alkalmazkodásra szükségünk van. Részben a műszaki színvonal, részben a munkaszervi hatékonyság, részben a munkaszervi hatékonysággal 24–27 százalékkal emelni a termelékenységet.

Az ipar ötéves tervének fő feladatainak megoldására a legfontosabb feladatokra való áttérés. Melyek ezek?

Mindenekelőtt a hő- és villamosenergia-termelés biztosítása. Fűtőanyagok tekintetében azonban egyre kevesbé lesz az igényeket. Hazai szénbányászati kapacitásokkal eléggé költséges a hőenergia előállítása, ezért a szénbányászati kapacitásokkal is csökken a hőenergia előállítása, ezért a szénbányászati kapacitásokkal is csökken a hőenergia előállítása, ezért a szénbányászati kapacitásokkal is csökken a hőenergia előállítása.

entékeny földgázkészletek vannak, több mértékű hasznosításuk lényegesen győhíti fűtőanyag-gondjainkat. Ezért időszakban két és félszeresére nő a földgáz kitermelése. Kőolajat a Szovjetunióból importálunk, s ugyanakkor korszerűsítjük és megnöveljük a hőerőmű-kapacitást.

Az alumíniumipar tervezett fejlesztése nagy jelentőségű. Az alumínium könnyűfém, amelynek még sokat bővíthetjük felhasználási köre. Hazánkban jelen nyersanyagkészletek vannak a készítésére. De az alumínium kinyerése nagy mennyiségű, olcsó villamosenergiát igényel, aminek nem vagyunk birtokában. Saját termelésünkben egyrészt a kitermelést fejlesztjük, másrészt a kitermeléstől a feldolgozásig a teljes folyamatot fejlesztjük. Az alumíniumnak a timföldből való kinyerésére gazdasági szerződést kötöttünk a Szovjetunióval, mert a saját kitermelésünk csak a timföld felolgozására elegendő. A timföld feldolgozását Lengyelország is részt vesz.

A mezőgazdasági feladatunk a vegyipar fejlesztésének harmadik ötéves tervben is ez lesz a legdinamikusabban fejlődő iparág. A vegyipari termelés évi 10 százalékos növekedést kell elérnie. A gépipar üteme is meghaladja az ipari termelés átlagát. Sok feladatunk van a gépipari feladataink közül igen jelentős a közúti járművek gyártása. A Szovjetunióval és más baráti országokkal együttműködésben az évi 7000 db autóbust gyár-

Mezőgazdaság öt éves terve

A mezőgazdasági törvény szerint a mezőgazdasági termelés évi 13—15 százalékkal növeljük. Az ütemterv reális, bár jelentős erőfeszítést igényel a teljesítése. A végrehajtás lényeges feltételének birtokában a mezőgazdaság kedvező helyzetben láthatunk. A nagyüzemi szövetkezeti gazdaságok átalakítása az öt éves tervben a mezőgazdaság feladatainak közé tartozik. A mezőgazdaság feladatainak közé tartozik a mezőgazdasági szövetkezetek megalapozásának feladatainak közé tartozik. A mezőgazdaság feladatainak közé tartozik a mezőgazdasági szövetkezetek megalapozásának feladatainak közé tartozik.

A mezőgazdasági feladatunk a mezőgazdasági szövetkezetek megalapozásának feladatainak közé tartozik. A mezőgazdaság feladatainak közé tartozik a mezőgazdasági szövetkezetek megalapozásának feladatainak közé tartozik. A mezőgazdaság feladatainak közé tartozik a mezőgazdasági szövetkezetek megalapozásának feladatainak közé tartozik. A mezőgazdaság feladatainak közé tartozik a mezőgazdasági szövetkezetek megalapozásának feladatainak közé tartozik.

egyben jobban sürget a beruházási eszközök maximális hatásfokú felhasználására. A legfontosabb élelmi cikkekből és egyes ipari nyersanyagokból hazánk képes saját termeléséből kielégíteni a növekvő belső szükségletet, sőt jelentős mennyiségű élelmiszert is exportálunk. A mezőgazdaság szintje az egyetlen ága népgazdaságunknak, amely alig használ fel importanyagot termelésének növelésére. Ezért van nagyobb jelentősége a mezőgazdaságnak nálunk, mint az ipari nyersanyagokban gazdagabb országokban.

A talaj termőerejének javítása a mezőgazdasági termelés növelésének lényeges kérdése. A termelési terület bővítése erősen korlátozott, de a talajerő javításával az adott területen is többet termelhetünk. Ezzel függnek össze a műtrágya-felhasználás növelésére és a szakszerű talajműveléssel, növényápolással kapcsolatos ismeretek terjesztésére irányuló erőfeszítések. Ugyancsak fontos a további nagyarányú gépesítés. Öt év alatt 38—40 ezer traktort, 7000 kombájnt és sok más gépet kap a mezőgazdaság.

Az életszínvonal emelésének terve

Pártunk gazdaságpolitikájának alapvető tartalma, lényege, hogy népünk életét szebbé, jobbá tegyük népgazdaságunk fejlesztésével.

A lakosság egy főre jutó reáljövedelme 14—16 százalékkal fog emelkedni, a reálbérek növekedése 9—10 százalék lesz. Az életszínvonal emelkedésében is jól látható a kölcsönhatás a termelés növekedésével, hiszen az életszínvonal javulásának tényleges mértéke döntően az egyéni és kollektív munka eredményességétől függ. Világos tehát, hogy azoknak a tendenciáknak kell előtérbe kerülniük, amelyek keresztlátást a személyes és kollektív érdekeltség közvetlenebbül ösztönöz a többtermelésre.

A jobb munka, a hatékonyabb gazdálkodás gyorsabb üteművé teheti a nemzeti jövedelem gyarapodását, ami az életszínvonal emelkedésére is visszahat. Ezért az életszínvonal javításának elfogadott öt éves programját úgy tekintjük, mint azt a minimumot, amelyet mindenképpen biztosítani akar kormányunk. Sikeres tervteljesítés esetén azonban életkörülményeink nagyobb mértékben is javulhatnak.

Az életszínvonal emelkedésének lényeges vonatkozása a munkások és parasztek jövedelmi arányainak közelebb hozása. Ezenkívül tovább javul az áruellátás, a differenciáltabban jelentkező igények megfelelő kielégítése. Az öt éves tervidőszak végére lényegében minden második családnak lesz televíziója, minden harmadiknak pedig hűtőszekrénye. Öt év alatt

300 000 lakást építünk. Fejlődik a közművesítés. A tudomány, a kultúra és a közegészségügy fejlődésére is nagy gondot fordítunk.

Külkereskedelmi és nemzetközi együttműködés

Népgazdaságunk fejlődésében igen fontos szerepe van a külkereskedelemnek. Nemzeti jövedelmünkben jelentős a külkereskedelem aránya. A kifelé és befelé irányuló kereskedelem alakulása kihat a társadalmi termelés egész menetére. Az exportképesség tehát nem pusztán az egyik, hanem központi kérdése ötéves tervünknek. Versenyképes áruk exportjával több devizát szerezhetünk. Ehhez azonban jobban kell ismernünk a piaci követelményeket, a vásárlók igényeit. A külföldi árueladásoknál láthatóan nő a minőségi mérce, a vállalt határidők vagy műszaki mutatók esetleges nem teljesítése a piacról való kiszorulást is maga után vonhatja.

Az öt éves terv szerint külkereskedelmi forgalmunk növekedési üteme meghaladja a nemzeti jövedelemét, az évi 4—4,5 százalékot.

Következőtörekvésünk a nemzetközi munkamegosztásban való részvétel sokoldalúbbá tételére. A mai helyzetben nem lehet elzárkózni a világtól, mert ez súlyos veszteségekkel járna, a nemzetközi munkamegosztásban való részvétel kiterjesztése viszont erősíti gazdaságunkat.

A nemzetközi együttműködésben való részvételünk kiszélesítésének fő bázisa a szocialista világréndszer. Ezért az öt éves terv idején az átlagosnál gyorsabban fejlődik a KGST-országokkal, elsősorban a Szovjetunióval való kapcsolatunk. Ebben nagy szerepet kapnak az öt éves vagy még hosszabb lejáratú megállapodások. A Szovjetunió jelentősen hozzájárul gondjaink kiküszöböléséhez, a népgazdaság fejlesztéséhez szükséges sokféle nyersanyag, energiahordozó, gépi berendezések szállításával. Emellett a Szovjetunió biztos piaca a magyar ipari termékeknek.

Az országgyűlés ülészakán Ajtai elvtárs az öt éves tervjavaslat előterjesztésekor hangsúlyozta, hogy a szocialista országok mellett a fejlődő országokkal és, politikai irányvonalunknak megfelelően, a többi államokkal is tovább akarjuk építeni kapcsolatainkat. „Népgazdaságunk gyorsabb fejlesztése érdekében a gazdasági együttműködés minden olyan lehetőségét készek vagyunk felhasználni, amely kölcsönös előnyöket nyújt. Forgalmunk, a gazdasági együttműködésre irányuló készségünk eddig is hasznosnak bizonyult és reméljük, hogy a jövőben is kedvező eredményekre vezet”.

Összefoglalva: harmadik ötéves tervünk nagy és lényeges feladatokat tartalmaz. A mezőgazdaság feladatainak közé tartozik a mezőgazdasági szövetkezetek megalapozásának feladatainak közé tartozik. A mezőgazdaság feladatainak közé tartozik a mezőgazdasági szövetkezetek megalapozásának feladatainak közé tartozik. A mezőgazdaság feladatainak közé tartozik a mezőgazdasági szövetkezetek megalapozásának feladatainak közé tartozik.

Félmillió gépjármű és a megelőzés

MINDANNYIAN TUDJUK, HOGY A HATÓSÁGI INTÉZKEDÉSEK MELLETT, a lakosság felvilágosítása, oktatása szolgálja legjobban a tüzesetek megelőzését.

Ebből a felismerésből igyekszünk minél céltudatosabb propagandamunkával is segíteni a tűzrendészeti rendelkezések érvényesülését. Hatóságaink általános gyakorlatává kezd válni az időszak és a területi sajátosság figyelembevételével folytatott felvilágosítás, és ennek hasznosságát igazán nem szükséges bizonygatnunk. Véleményem szerint ez a tevékenységünk sokkal eredményesebbé válhat, ha a szokásos, ám távolról sem szokványos propagandamunkánkon kívül, az élet új jelenségeire, s a velük kapcsolatos veszélyekre is gyorsabban reagálnánk.

A LEGFRISSEBB — 1966. MÁRCIUS 31-I — ADATOK ALAPJÁN PÉLDAUL 103 EZERRE EMELKEDETT A GÉPKOCSIK SZÁMA HAZÁNKBAN, s így a motorkerékpárokkal együtt több mint félmillió a személyszállító gépjárművünk. Különösen a magánautók növekedése ugrásszerű. Nyolc év alatt több mint húszszoros, s jelenleg az összes személygépkocsi 83,1 százaléka magánosoké. A vidéki személyautók és motorkerékpárok száma is gyorsan emelkedett, s a községekben is egyre több van belőlük. A gépjárműtüzek keletkezési lehetősége is erősen megnövekedett, s ezzel egyidejűleg a tüzesetek száma is. A tulajdonosok egy része ugyanis hajlamos arra, hogy ne tekintse tűzveszélyesnek a gépjárművét, és megfelelően az arról a veszélyről, amit az üzemanyag állandó jelenléte, annak használata okoz. Számos tüzesetet megelőzhetnénk, ha jobban ismernék a tűzveszélyes folyamatok veszedelemét — és erre, valamint tárolás és használat szabályaira fel is hívnák a figyelmüket.

DE NÉZZÜK TOVÁBB! A GÉPKOCSIPARK ÁLLANDÓ NÖVEKEDÉSÉVEL A TÁROLÁSI GONDOK IS EGYRE SÜLYÖSBABBAK lesznek, s ezeken sokan olyan a házilag készített „garázsokkal” kívánnak enyhíteni, amelyek létesítéskor a minimális tűzrendészeti igényt sem veszik figyelembe. Súlyosbítja a helyzetet, hogy a 3/1964. ÉM számú rendelet nem köti engedélyhez az ilyen tárolók építését. Ennek folytán nem is szükséges tűzrendészeti szakvéleményt kérni rájuk. Pedig sokszor tapasztaljuk, hogy a tulajdonosok a legtűzveszélyesebb helyeken, mint például kamrákban, fészerekben, istállóknak alakítanak ki tárolóhelyeket, s ráadásul szabálytalan villamosvezetéket, vagy nyílt lángú világítást használnak. Fokozza a veszélyt, hogy ezeken a helyeken tűz-, illetve robbanásveszéllyel járó javításokat is végeznek. Békés megyében például az egyik örménykúti lakos petróleumlámpa fényénél javította motorkerékpárját a kamrában. A helyiségben levő benzingőzt a nyílt láng belobbantotta. A tűz áterjedt a szomszédos épületre és az ingóságokra.

CINKOTÁN EGY WARTBURG SZEMÉLYGÉPKOCSI GYULLADT KI. Gumi-csővön benzint töltöttek át a gépjárműből, s közben gyertyával világítottak az ajtónál. Miskolcon, kannából töltötték fel az üzemanyagtartályt, s ezzel egyidejűleg javították a zárlatos villanyvezetéket. Szikraképződés történt. A többi elképzelhetjük...

Az üzemanyagfeltöltés és lefejtés veszélyeire szintén szükséges felhívni a közfigyelmet. Bár tűzveszélyes folyadék közelében nyílt lángot használni, dohányozni, közismerten kirívó felelőtlenség, Békésben mégis megtörtént, hogy amikor dukkózásra készítettek elő egy személygépkocsit, benzinflámpával égették le a festéket a karosszériáról és a sárvédőről. A leégett izzó festékrészek meggyújtották a gépjármű alatti, talajba szivárgott üzemanyagot, s innen a tűz áterjedt a gépkocsira.

A LEGTÖBB GÉPJÁRMŰTÜZET A VILLAMOSBERENDEZÉS HIBÁJA OKOZZA. Komárom megyében például az elmúlt évben hét gépkocsitűzből ötnek rövidzárlat volt az okozója. Sok gépkocsitulajdonos nem ismeri megfelelően a feszültségmentesítés szükségességét, s nincs tisztában azzal, hogy a szerelvényfalra szerelt gyújtáskapcsolón még akkor is feszültség alatt vannak a vezetékek, ha kiveszik az indítókulcsot. Nem propagáljuk megfelelően a teljes áramtalanítás fontosságát sem. És folytathatnánk a sort, mert sajnos nem csupán az anekdotákban szerepelnek olyan emberek, akik égő gyufával nézik meg, van-e benzin a tartályban.

S HA SZÁMITÁSBA VESSZÜK A GÉPKOCSIPARKUNK TOVÁBBI NÖVEKEDÉSÉVEL járó újabb veszélyeket, még inkább sürgető feladatunk, hogy a gépjárművezetők ne csupán KRESZ-ismereteikkel, hanem az alapvető tűzrendészeti szabályok megtartásával is váljanak érdemessé a jogosítványukra, hiszen ettől sem kevésbé függ a saját életük és a mások életének és vagyonának épsége.

F. L.

A párttitkár

AZ EGYENRUHA CSUPÁN SÓSÉG, a rendfokozat is. Egy áru el különösebbet viselőjéről feljebb annyit, mint ez esetben aki magára öltötte, az önkéntes szakaszvezető.

A többi másoktól kell ma Történetesen azt, hogy az illető tendős, 17 éve önkéntes, és egy másfél évtizede — szívó 1-esi megszokítás nélkül a versenyra

Hozzá hasonló tizezrével van szágban, a községi testületekbe több, ki kevesebb szolgálati háta mögött és kisebb vagy



rendfokozattal a váll-lapján olyan mint ő — vajmi kevés. É ez teszi érdekessé személyét.

BAKON OTTÓ — mert ró szó, s a felvétel is öt ábrázolja a közéleti, fűrgemozgasú, gós arcú önkéntes, a reszneki egyik igen lelkes tűzoltója. egyik, mert ennek az 25 fős ki nek egyik tagjára sém mo senki, hogy nem lelkesedésből amit vállalt, és a testület sen lenül számít az élvonalbeliek k Fialalon kezdte. Nem pill fellángolás, hanem a hivatás vonzódás vitte a többiek közé. tonai szolgálat ugyan. els annak idején, de utána ismét tért a tűzoltóközösségbe és a nagy ügyszeretettel, fáradha munkálkodik a testületben.

ALDOZATVÁLLALÁSÁRA LEMZŐ, hogy a legutóbbi járt seny előkészítésére, miután I községben volt a rendezvény, napja ment rá. Ha azt vesszük, többiek is egytől egyig a max adták, mint önkéntes, akkor is ként állítható. Ha viszont úgy hogy Bakon Ottó termelőszöv dolgozó, a község és az Új É párttitkára is egyszemélyben, meg egyetlen jelző nélkül is mi többet mondunk...



A tábor látképe

Fából épült kultúr-
terem Yyteriben

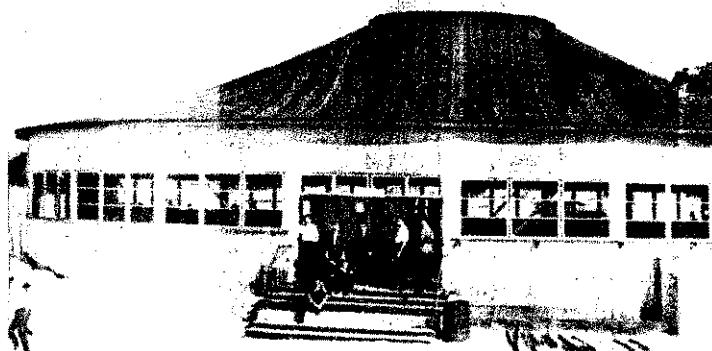

TÚZOLTÓ-TÁBOROZÁS Finnországban

A. Ohmannak, a Finn Tűzoltóságok Központi Szövetsége kének meghívására, június 6-12-ig, öt kiválóan dolgozó al községi önkéntes tűzoltó **vác Ferenc, Surányi László, Targa Miklós, Vas Sándor** és **Új János**) vett részt Finnországban, Turku és Pori kerületi önkéntes tűzoltóságok 20. ifjúsági táborozásán. Az esemény színtere a természeti szépségekben elképedő dél-finnországi Yyteri öbölpartján volt.

A finn ifjúsági tűzoltók önkéntes táborozása minden évben jelentős esemény. Ilyenkor az ország minden részéről mintegy 1500-1600 tűzoltó jön össze elméleti és gyakorlati továbbképzésre és rendezvény megszervezésére is.

A táborozás egyik célja a tűzoltóságok közötti baráti kapcsolatok elmélyítése volt, de különösen kívül a Szovjetunió, Németország, Ausztria, Svédország és a Finn Szövetségi Köztársaság önkéntes tűzoltói is részt vettek a rendezvényen.

A táborozás egyik célja a tűzoltóságok közötti baráti kapcsolatok elmélyítése volt, de különösen kívül a Szovjetunió, Németország, Ausztria, Svédország és a Finn Szövetségi Köztársaság önkéntes tűzoltói is részt vettek a rendezvényen.

Néhány sorba lehetetlen összesíteni a megannyi él-

ményt, tapasztalatot, így csak egy-két epizódot említek röviden. Valamennyiünknek igen tetszett pl., hogy a táborozáson részt vevő összes ifjú tűzoltó ismerete, illetve megtanulta a kismotorfecskendők kezelését, üzemeltetését, s úgy vélem, ennek hasznosságáról felesleges is szót ejteni.

A táborban szervezett versenyeken minden raj a saját kismotorfecskendőjével indult. A rajok 200-as kismotorfecskendővel — víz használatával — alapvezetékéről három egységes sugárral szereltek — szívótömlő táplálással. Az a raj lett az első, amelyek a különböző akadályokat leküzdve, kötött sugárral 10 m távolságból a legrövidebb idő alatt „lőtte le” a kijelölt célt. A legjobb szerelési idő 1 perc 11 másodperc volt. Amikor a győztes raj tagjai megtudták, hogy elsősek lettek, örömmel ruhástól megfördtették parancsnokukat a tengerben...

Küldöttségünk tagjai már az első napokban megbarátkoztak a finn fiúkkal. Szabad időben és esténként együtt fürödtek, szórakoztak, — s talán mondanom sem kell — igen jól érezték magukat.

A finn tűzoltóság vezetői, de különösen a táborvezetők: **Keijo Hyrsky, Aarne Lausama** és **Martti Laippala** megkülönböztetett szívéllyességgel, barátságát mindvégig érezte küldöttségünk. A táborozás egész ideje alatt messzemenő támogatást nyújtottak számunkra, amit a fiúk és a magam nevében én is szeretnék megköszönni.

Úgy érzem, a táborozáson való részvételünk hasznosan járult hozzá a tűzoltóságaink közötti baráti kapcsolatok további



elmélyítéséhez. Véleményemben megerősít, hogy a finn ifjúsági tűzoltó-tábor vezetősége is hasonlóan értékelte részvételünket.

Ebéd utáni barátkozás a finn kistűzoltókkal

Molnár József
tű. szds.,
a küldöttség vezetője

A kismotorfecskendő-kezelői tanfolyam résztvevői



Gyakorlatozó finn önkéntes tűzoltó a tengerparton

Ahol az inycsiklandozó ételeket főzték





... a végén a tűzrendészeti bizottság lett közbelépnie... A Solti Állami ságnak új főmlőket kellett vásárolni az előző készletet „más célra” ha fel... Egyszóval ilyen probléma még..

A városföldi Petőfi Tsz vezető nyilván feledékeny. Ha nem így volna megtaláljuk a gépszemle könyvet és az ellenőrzési naplót UTOS-nál, amellyel szalmaösszehúgtak a Hunyadi-üzemegység árján... Ezek után a szalmakazlakn reshettük a tűzvédelmi felszerelési

Tiszakécskén június 22-e óta tart a 35 fős testület. Nappal hárjel pedig heten őrködnek. Csepel és műszaki felszerelések kifogástavízszállítás sem probléma: a községkocsi hátsó tartórészére szívócsontásával elhelyezték a 400-ast, így esetén az is vonulóképes. Hogy nagy készülség? 61 esztendeje félig legett a község. Azóta az itt nem kell magyarázni a védekezéségát.

Januj János r. ftórm., gátéri kör: bizott még jól emlékszik Alpár kö rüskert-tüzére. Ő riasztotta az őket, és maga is részt vett az oltóéves rendőri szolgálata során ne első és főként nem is egyetlen e együttműködött az önkéntes tüz: Most is rendszeresen ellenőrzi a l szolgálatot, s nem egy erőgépközéjában ott a bejegyzése a talált hit

Bereczky Sándor, a kecskeméti l főagronómusa nem volt rest, és : sen végezte az erőgépközeldk tüzt

Aratási MOZAIK

Az elmúlt hónapban két megyében jártunk. Aratás lévén, különböző területeken azt vizsgáltuk: hogyan érvényesülnek a megelőző tűzrendészet szabályai ebben a kritikus időszakban, s az illetékesek mit tettek, tesznek a betakarítás biztonsága érdekében.

zatát, megszabva abban a tanácsi szervek irányító, ellenőrző tevékenységét. Lényege: minden érintett területen fokozni a tűzrendészeti tevékenység ellenőrzését.

Bács-Kiskun megye

Június 23-án, a Bajai Állami Gazdaságban volt az ideai aratás megyei nyitánya. Tavaly nem okozott meglepetést az idény, ottjártunkig is biztató volt a kezdet és a folytatás. Egyszóval: nem volt gabonatűz.

A tsz-ek tűzrendészeti helyzetének javulására vall többek között az ideai gépszemlék alapos előkészítése. Pótszemlére nem volt szükség, csupán a kecskeméti járásban zároltak négy cséplőgépet dobellenőrzés és kisebb javítások miatt. Persze ebben a tsz-vezetők megváltozott szemléletének is része van.

A megyei tűzrendészeti bizottság még áprilisban kiadta 1/1966-os számú határo-

Dunavecscén főnkrement a kismotorfecskendő légtelenítője. Ráadásul a tanács is „megfeledezett” a javíttatásáról, úgyhogy

Bereczky Sándor, a kecskeméti l főagronómusa nem volt rest, és : sen végezte az erőgépközeldk tüzt

A városföldi Petőfi Tsz-nél viszont nem volt miha helyezett és észrevételt: az ellenőrző napló és gépszemle jegyzőkönyve is hiányoztak

A tiszakécskai önkéntesek tartálékosság: a 400-asnál felszerelt focsólókocsi

Januj János ftórm. zeti megbízott Dösz szolgálata alatt on tívál beszé

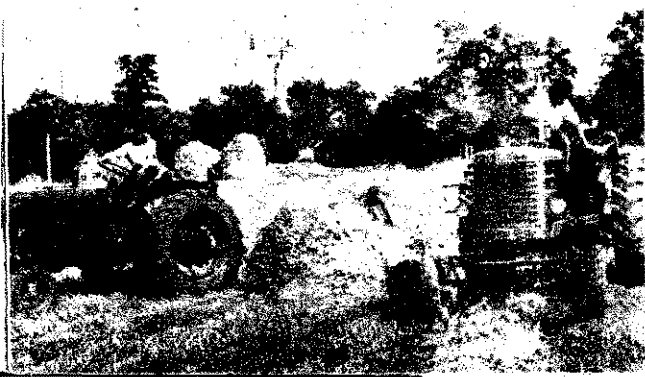

atását. Különösen az olajcsepegésre és elektromos vezetékek fokozott ellenőrzésére hívta fel a figyelmüket. Szigorú utas szabályozza az üzemanyagvételezést is, csak a tsz-központ kútjából lehetséges. H Béla elnök személyesen is ellenőrzte a munkálatokat, és szigorúságára jellemző, hogy a múltkoriban Nagy Gábor ttorostól 5 munkaegységet vont el a vétség, mert hiányoztak a gépokmányok. sze oka van ennek a nagyszerű „hozzá-ásnak”: tavaly az egyik fogatosuk itta-dohányzott az istállóban; közben el-ádt, az istálló kigyulladt, az illető pedig-ével fizetett a súlyos szabálytalansá- t...

kicsit az idei felkészülést is szolgálta, hogy az elmúlt év végén háromnapos tanfolya- mot szerveztek a tsz-ek tűzrendészeti elő- adói részére. Most azután semelyikük sem hivatkozhat arra, hogy nem ismeri a ren- delkezéseket, s ezért joggal ellenőrizhetik szigorúbban ténykedésüket.

A betakarítás időszakára a MÁV megyei igazgatósága már jó előre másfél hónapi ügynevezett kötöszenet, valamint szikra- törőket tartalmazott. A szegedi és a szentesi fűtőházaknál külön kijelölt személy ellen- őrzte a beérkező és távozó mozdonyokat, hogy megfelelnek-e a tűzrendészeti köve-

Csiszler Elek r. szds. évek óta határozottan segítje a tsz-ek tűzvédelmi munkájára



Amikor megállítottuk a Klárafalva ha- tárában arató B-62-es kombájnt, kiderült, hogy személyesen Balogh István, a makói gépállomás igazgatója ült a kormány kere- kénél. Az állomás többi kombájnját is ha- sonló módon naponta ellenőrzi. S hogy köz- ben a tűzrendészetre is kiterjed a figyelme, azt szükségtelen külön is hangsúlyoznunk.

Csiszler Elek r. szds., a szentesi járási kapitányság beosztottja igazán jó segítő- társunk. Nemrégiben az árpádalmi tűz- esetnél csaknem 24 órán át, a rendőrfár- örökkel együtt, ő maga is segédkezett az ol- tásban. A megelőzésnek is alapos ismerője. Rendszeresen oktatja erre a járőröket, akik közül többen már egy kicsit tűzoltók is.

A gazdaságok gépszemléjének egységesi- tése céljából a közelmúltban bemutatót tar- tott Pankotán a Békés-Csongrád megyei Állami Gazdaságok igazgatósága. Ennek keretében a gazdaságok vezetői és tűzren- dészeti előadói elméleti tájékoztatást is kap- tak, majd megtekintettek egy minden szempontból szabályos gépszemlét.

A megyei igazgatóság számos más intéz- kedést is tett a biztonság növelésére. Töb- bek között védő gégecsőbe húzták kom- bájnjaiuk elektromos vezetékét, továbbá házilag pótolták a hiányzó áramtalanító kapcsolókat, minthogy ezek csak nagyrit- kán szerezhetőek be.

Kárpáti János főmérnök, az igazgatóság tűzrendészeti előadója immár tíz eszten- deje tölti be ezt a tisztséget is közmegele- gedésre. De jó lenne, ha minél több helyen akadnának ilyen jubilánsok, mert hát eb- ben a funkcióban is gyakorlat teszi a mes- tert.

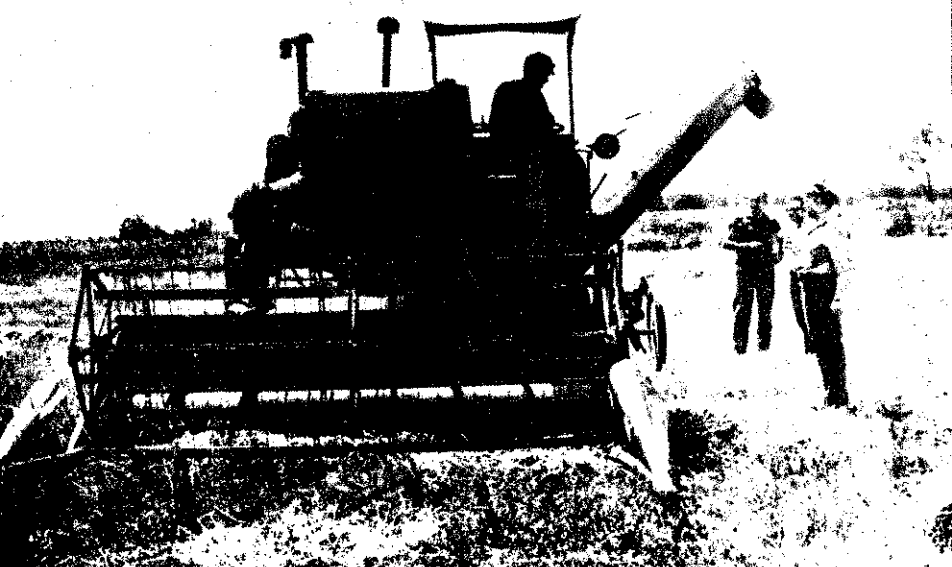

... minden rendben. Nem véletlen, hanem szándékosan is ellenőrzi gépeit

Csongrád megye...
július 8-án a szegedi járásban ellenőrzött megyei tűzrendészeti bizottság egyik munkabizottsága. Tóth Mihály, a megyei tács vb igazgatási osztályának vezetője, Oskó Lajos r. örgy. és Földes Ferenc r. s. a megyei főkapitányságtól, valamint más Lajos tü. örgy., megyei parancsnok- yettes voltak a tagjai. Zsombón a fel- zülést és a tűzvédelmi felszerelések mtképességét vizsgálták. Faragó István elnök és Molnár Sándor alldgy., pa- csnok munkásságát dicséri, hogy min- tekintetben példás rendet találtak.

telményeknek. Ezek az intézkedések kü- lönben Balázs József főellenőr, Enyedi Nán- dor és Paróczy 4. Ferenc főpályamesterek lelkiismeretességét is dicsérik. Az igazgató- ság képviselője és a megyei parancsnokság megbízottja eddig valamennyi fővonalat fe- lülvizsgáltak. Útjuk során általában ren- det is találtak, de akadt néhány kirívó sza- bálytalanság is. A pankotai állami gazda- ságban például nem állítottak őrt arra való hivatkozással, hogy erre nincsen béralap- juk.

Csak" a pakolása szivárgott, és gép- mle-jegyzőkönyve volt tavalyi a 208-as SZK-4 kombájnnak. Hogy a ető személyi adatai is hiányoztak az ok- nyról, az már csak amolyan ráadás volt. tét pedig mindez Kiskundorozsma há- úban, a József Attila Tsz 50 holdas búza- lójában, ahol előtte Márta Imre ftorm. Halasi György tórm. „ellenőrzött” a sze- i parancsnokságtól.

ajonskovszky Márton, a mezőgazdasági ály tűzrendészeti előadója szerint egy

Munkában a Csong- rád megyei tűzren- dészeti bizottság el- lenőrző brigádja — Kiskundorozsma há- tárában, a József Attila Tsz búzafá- lójában

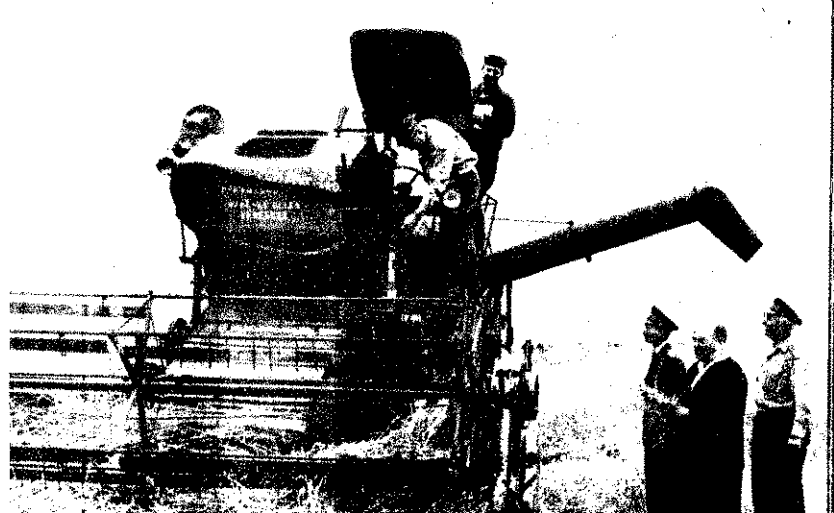

HOZZÁSZÓLÁS

„A technikai tűzvédelem néhány problémája” címmű cikkhez

Számos körülmény bizonyítja, hogy a megelőző tűzrendészet minőségi változás előtt áll. A gazdaságosság és megelőzés elmentmondó problémája arra kényszerít bennünket, hogy a mechanikusan alkalmazott védelmi kötétségek helyett rugalmasan, az adott helyzet értékelése után — önálló döntésekkel alakítsuk ki egy-egy létesítmény védelmi kategóriáit.

Érthető, hogy a tűzvédelem kutatói magát az elemzés módszerét, részleges bontását vizsgálják, hogy a későbbiekben eredményes vizsgálati módszert adhassanak a gyakorlatnak. A lapban közölt tájékoztatót olvasva azonban, egy-két kérdés tanulmányozása során, hiányérzetem támadt.

A tűz kockázatának értékelésekor például szerintem nem elegendő a statisztikai felmérés. Nyilvánvaló, hogy a veszélyes anyagokat mindig óvatosabban kezelik, ezért kevesebb is az ezekből származó káreset.

A statisztika tanulmányozása

e tények figyelembevételével nélkül irreális következtetések levonásához vezet. Hogy milyen nagy befolyása van a tüzek keletkezésére a személy magatartásának, bizonyítja az a gyakori jelenség, hogy egyetlen vezetőember szemléletének megváltozása az eredményeket is teljességében meg tudja változtatni.

A tűz várható időtartamának elemzésénél az idő önmagában nem lehet alapelv. Az épületek, edényzetek szerkezete, anyaga a felvett hőmennyiség arányában változtatja meg tulajdonságait. Ha az anyag elvesztette szilárdságát — eltört —, az elemzésnek nincs további értelme, hiszen ezután a tűzoltásnak esetleg teljesen új elhatározással kell megindulnia vagy éppen folytatódnia, sokszor gazdasági eredmény nélkül.

Az tehát, hogy egy anyagmennyiség ilyen vagy olyan tárolási móddal mennyi ideig ég, az elhárítás, megelőzés oldaláról nem nagyon érdekes. Sokkal inkább kell számolni egy meghatározott idő alatti fejlődhető hővel. A „meghatározott” idő a tűz keletkezésétől az oltás megkezdéséig terjed. Ez nem lehet tetszés szerinti, hanem olyan időtartam, amely az elhárítás és

gazdasági eredménye bizonyosságát nem túlzottan veszélyezteti.

Ez a „tűrésidő” — körülményesen bár, de — számítható az idő függvényében álló hő-felszabadulásból és a környezeti értékekből, ugyanis

lényegében a tűzterhelés

egy módosított formájáról van szó, amely az eredményközlés helyett, a tűz lefolyását tárja fel. Márpedig ez a fontos.

A tűzoltást már a megelőzés idején úgy kell előkészíteni, hogy a gyúlési szakasz és a teljes égés között az oltás megtörténjen, különben a tűzoltás gazdasági haszna vitatható. (A nagyobb volumenű tűzoltás eléggé drága, tehát megmentett értéknek kell mögötte állnia.)

Amennyiben tisztában vagyunk azzal, hogy a környezet milyen hőmennyiséget vehet fel, anélkül, hogy az a szerkezet hőfokát a megengedettnél magasabbra emelné, vagy a környezet milyen hőmérsékletet — és mennyi ideig — képes elviselni a tűrhető károsodás mellett, akkor a tűrésidő megadható.

Ez a tűrésidő szabhatja meg azután a tűzoltás hatékonyságának tervezését, ami további gazdasági kérdés. Ha pl. a hivatásos tűzoltóságtól nem távollevő üzemből a számított tűrésidő 20—25 perc, a kézi eszközök kivételével nem kívánatos különösebb tűzvédelmi berendezés.

Ha ez a tűrésidő (pl. benzintartály) csak néhány perc, már okvetlenül szükséges helyi tűzoltóság szervezése. És ide kapcsolódik a harmadik kérdés, a

tűzterjedésének elemzése résidőn belül, illetve azon terjedés valószínű irányára veszélyeztetett szerkezet esetleges további gyúllás. Lehetséges, hogy éppen ilyen szély miatti az automatika jelző, illetve oltóberendezés pesítése is

gazdaságosnak ígérkezik

Célszerű lenne tehát, ha a tártási munka a statikus á szemlélet helyett offenzív lélettel igyekezne adatok gáltatni a gyakorlat sz Szerintem a gyakorló t désznek a következő el formula felelne meg legj

— Megállapítani a területiségek kronotikus tűz sőt. Például úgy, hogy 1 beégés az ottani anyagtör hány perc alatt követke: hány kalóriát ad le? (Az e maximum általában a l dás elviselhető értékén hető.)

— A környezet képes selni a leadott hőt, me tűrésidő (vagyis az 1 cm idejétől több vagy kevese

— A tűrésidőnek milye felszerkezetek és oltásint jelelnek meg?

És ezzel a prevenció ol át is mehetünk az offen dalára.

A támadó tűzoltóegység

az előre számított oltásint ismeretében, azonnal a leelő erővel vonulhat; rit fordul elő, hogy a tűz na többre vagy kevesebbre é Ha a tűzoltóság a tűrés nem érkezik ki, helyil biztosítani az oltást. (A k leten fekvő gazdaságok e szor nem tudják megérte

A tűrésidő-számítást nem lehet a végletekig le rúsiítani (ismerni kell az gok égési sebességét, a l zet hőfelvevő képességét, dosító tényezőket stb.), vi szerkezetek minőségének védelem módozatainak is: ben lehetséges az eldönt

A gyakorlatban a tűzo tosság úgy sem volna éss közelítések, táblázatok a elősegítenék a gyors dön

Mivel a tűzoltás, a tű szet — mint minden más dalmi tevékenység — szo gazdasági érdekű, csak nosság szempontjából e hető. Ezért régi arany hogy „a tüzet a talált : ban kell eloltani”. Ige csakhogy a talált állapot e lehet! A tűzrendészeknek dőntenünk, mi legyen ez állapot, s ehhez szükség bizonyos kis „minőségi vá mármint a kutatók segíts

Csapó András
tű. őrgy.
okl. gépészm

Előfizetőink figyelmébe!

A lap zavartalan küldése és az esetleges bonyodalmak elkerülése céljából a következőkre hívjuk fel előfizetőink szíves figyelmét:

1 Az előfizetés megújítását a határidő lejártá előtt legalább egy-két hónappal kérjük. A pénzüsszeget átutalással, bankcsekkkel vagy az általunk kiküldött csekklap felhasználásával lehet befizetni, de mindenkor 151 110—K95 egyszámlánkra.

A jövőben nem szólítjuk fel a hátralékban levőket, hanem amennyiben nem egyenlítik ki tartozásukat, a lap további postázását felszólítás nélkül megszüntetjük.

2 Az esetleges címváltozást vagy munkahelyük új elnevezését a lehető leghamarabb közölnék szerkesztőségünkkel, hogy a lap zavartalan küldését biztosíthassuk. Azok a vállalatok pedig, amelyek központilag fizetnek elő telephelyeik részére, ezt a körülményt feltétlenül hozzák tudomásunkra, a pontos címek feltüntetésével.

3 Késedelem, vagy hiányos példányszám esetén szíveskedjenek haladéktalanul értesíteni a szerkesztőséget, a tévesen expedált példányokat pedig utánvétellel juttassák vissza címünkre.

4 A példányszám-, cím- és egyéb változásokat az adott hónapot megelőző hó 10-ig feltétlenül meg kell kapnunk ahhoz, hogy idejében intézkedhessünk a Posta Központi Hírlap Irodánál.

SZERKESZTŐSÉG

A soproni CENTENÁRIUM

Felejthetetlenül szép ünnepsorozatral emlékeztek meg Sopronban tűzoltóságunk történetének egyik legjelentősebb eseményéről. Száz évvel ezelőtt alakult hivatalosan az ősi város önkéntes tűz- és tornaegylete. A példamutató kezdeményezésnek hatalmas visszhangja támadt, és Soproniak tette felbuzdulva bontakozott ki szervezett önkéntes tűzoltóság létrehozásának mozgalma hazánkban. A nyugati határos városának önkéntesei hosszú évtizeden át vezető szerepet játszottak ebben a folyamatban.

Dr. Faller Jenő, a Hazafias Népfront városi bizottságának elnöke nyitotta meg az ünnepséget. Meghatott szavakkal emlékezett meg a ritka évfordulóról; üdvözölte osztrák vendégeinket és mindazokat, akik együtt ünnepeltek a soproni tűzoltókkal. Ezután dr. Erdélyi Sándor, a városi tanács elnöke mondott ünnepi beszédet. Hangsúlyozta, hogy a megemlékezés egyben a város fejlődésének is krónikája, hiszen a tűzoltóság mindenkor szerves része volt Sopron társadalmi életének.

Méltatta az alapítók kezdeményezésének



Korabeli felvétel a testület 1866 nyarán tartott első nyilvános gyakorlatáról

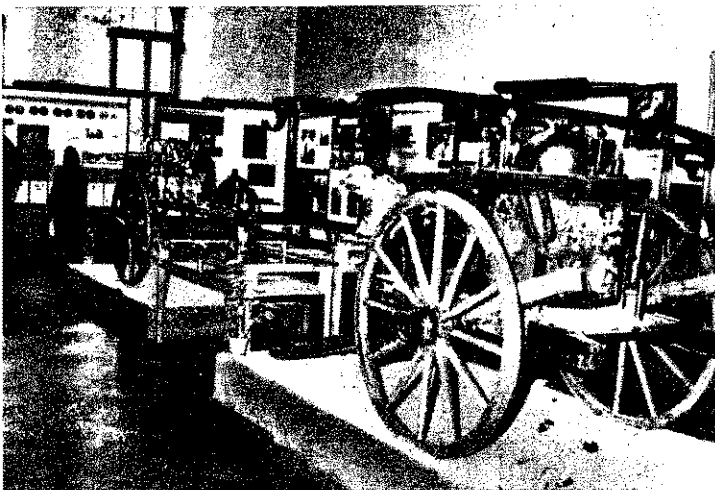

Részlet a kiállításról. Előtérben: a soproni önkéntesek 1882-beli kézi működtetésű targoncafeeskendője

július 16-án a városi tanács ünnepi ülésén lékezett meg a nevezetes évfordulóról. A városi társadalmi szervezetek képviselői, a soproni létesítményi tűzoltóságok, valamint a körzetbeli testületek küldöttei és az érdeklődő közönség zsúfolóság megtöltötték a tanácsház dísztermének széksorait. A patinás múltú testület életben levő veteránjai is eljöttek, hogy együtt ünnepeljenek az utódokkal. A. Adislaus Widder tartományi tűzoltófőnök vezetésével a burgenlandi önkéntesek küldöttsége is megtisztelte látogatásával a centenáriumot.

jelentőségét, és azt az őszinte igyekezetüket, amellyel szeretett városuk lakosainak életét és javait védelmezték. Ezután arról szólt, hogy milyen nagy jelentőségű volt a kor követelményeinek megfelelő tűzvédelmi szervezet kiépítése Sopronban, és hogy ez jórészt egyszerű emberek, köztük kétkézi munkások nevéhez fűződik.

Erdélyi elvtárs külön is szólt azokról az intézkedésekről, amelyeket a Magyar Tanácsköztársaság idején hoztak a város tűzvédelmének megszilárdítása érdekében, majd méltatta azon soproni tűzoltók helytállását, akik

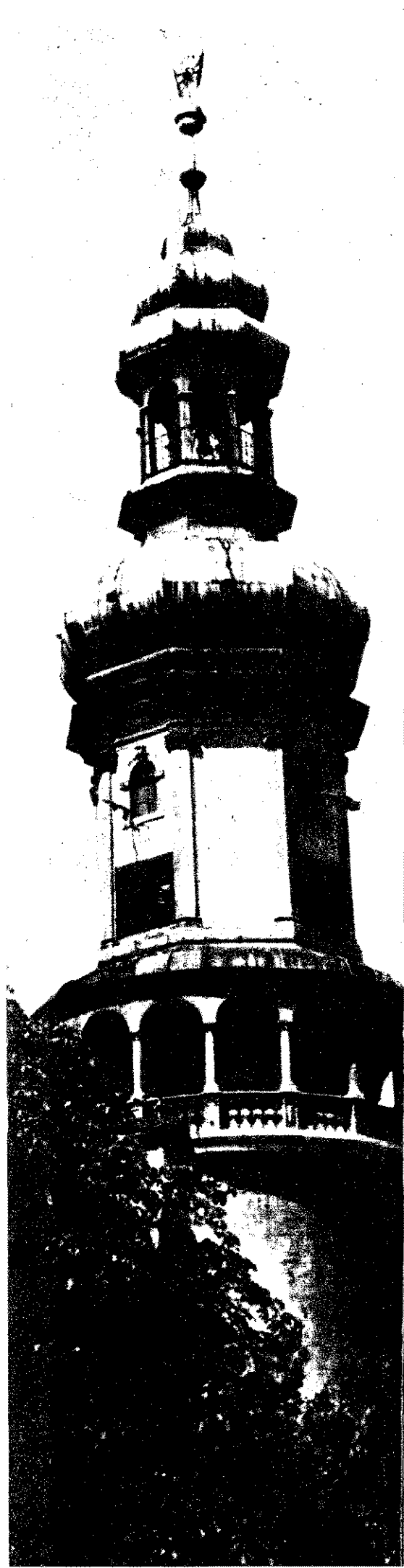



A városi tanács ünnepi ülésén: dr. Erdélyi Sándor vb-elnök beszédét mondja — dr. Faller Jenő szalagot köt a jubileum alkalmára adományozott zászlóra — Az ülés hallgatósága

a második világháború legsötétebb napjaiban is hűségesek maradtak városukhoz, és életüket is nemegyszer kockára téve, önfeláldozóan kivették a várost ért súlyos károk mérsékeléséből.

Beszédének további részében a soproni tűzoltóság felszabadulás utáni fejlődését változtató, és rámutatott, hogy a városi létesítmények tűzoltói, a soproni járás önkéntesei, valamint az itteni tűzrendészeti parancsnokság személyi állománya méltó utódai annak a sok ezer soproninak, akik hívek maradtak tűzoltóesküjükhöz.

Ünnepi beszédének befejező részében köszönetet mondott azért az odaadó munkájukért, amelyet a város és a járás tűzrendészeti helyzetének megszilárdításáért végeznek, továbbá a káresetek — beleértve az 1965. évi árvízét is — alkalmával tanúsított önfeláldozásukért.

Végezetül meleg szeretettel köszöntötte a neves testület jelenlevő veteránjait, dr. Sántiha Ferencet, Jäger Mihályt, Seltenhofer Frigyeszt, Wellesz Ferencet, Supper Ferencet, Hartner Antalt, Földes Lőrincet és a többieket, s kegyelettel emlékezett meg azokról, akik már nem érthették meg a szép jubileumot.

Az ünnepi beszéd elhangzása után a belügyminiszter és a BM Tűzrendészet országos parancsnoka nevében Ujvári András tű. őrgy. köszöntötte a jubiláló soproni tűzoltókat, majd kitüntetések és elismerő okleveleket adott át. Az évforduló alkalmával a soproni tanács oklevelet adományozott a város tűzvédelméért kiemelkedő munkát végzetteknek.

Ezt követően Grihisch Károly, a Pamutnyomóipari Vállalat soproni gyáregységének igazgatója emelkedett szólásra. Az ünnepi ese-

mény alkalmából arra kérte a város és a járás tűzoltóit, hogy továbbra is legyenek olyan hűségesek hivatásukhoz mint eddig, hiszen csak így valósulhat meg, hogy a lakossággal összefogva, felkészültségük állandó gyarapításával, továbbra is sikeresen őrkdjenek a város és a járás tűzvédelmén.

A soproni üzemek és társadalmi szervezetek képviselői ezután szalagot kötöttek a Pamutnyomóipari Vállalat által a száz esztendősi jubileum alkalmából adományozott zászlóra.

Kedves jelenet volt, amikor Ladislaus Widder úr, a burgenlandi küldöttség vezetője, szívélies hangú beszéd kíséretében szintén szalagot kötött az új zászlóra. Mint mondotta, nagy örömeire szolgál, hogy együtt ünnepelhet a soproniakkal, mivel az önkéntes tűzoltók mozgalma annak idején Sopronból indult ki keletre és nyugatra. Beszède befejező részében a két szomszédos ország tűzoltói kapcsolatának fontosságát, törekvéseik azonosságát hangsúlyozta.

Németh Imre sopronhorpácsi parancsnok mondott köszönetet a szíves megemlékezésért, és a mostani nemzedék nevében fogadalmat tett, hogy továbbra is hűségesek lesznek azokhoz a nemes célokhoz, amelyekért oly odaadóan munkálkodtak elődeik. Dr. Faller Jenő úrnappal ért véget a csendes, bensőséges ünnepség.

A jubileumi program másik kiemelkedő eseménye, az emlékkiállítás is igen nagy érdeklődést keltett. A kiállított tárgyak, fényképek és más dokumentumok kitűnő elrendezésben, és a város történetével összefüggésben szemléltették a soproniak sok évszázados küzdelmét a tűzvészekkel. A gazdag anyag egészen napjainkig végigkíséri a város és a soproni járás tűzvédelmének fejlődését.

A látottak — a vendégkönyv tanúságait is — a városban járt sokszáz turista megragadták. A budapesti Horváth László például örömmel fedezte fel édesapja fényképét és egykoron tűzoltózubonyát. állítás különben igen beszédesen bizonyította, hogy a felszabadulás után milyen sokat dött a város és a járás tűzrendészete, s a dolgozók alkotókedvének kibontakozásához párosulva pártunk és kormányunk gondjával, mennyi mindennel gyarapította gazdag örökséget.

Este a városi színházban neves színművelő közreműködésével nagyszerű hangvételű koncert adott a BM Tűzrendészet központi szimfonikus zenekara. A közönség szünni nem akaró tapssal jutalmazta az eseményhez méltó programot.

Tíz óra tájban sok ezeres tömeg vesztett össze a virágdíszbe öltözött tereken. A Szent István téren még a szobor talpazatára másztak, hogy jobban láthassák az ünnepi első felének záró akkordjaként bemutató tűzijátékot.

Július 17-én, reggel a tűzoltók nagy pattogó indulói ébresztették Sopron lakosságát. Már nyolc óra előtt néhány perccel százok várakoztak türelmesen a Lenin körút járdáin. Nemsokkal később tűnt a díszmenet ele. A soproni testület korai veteránjai is felvonultak. Földes Imre bácsi vitte az 1866-os zászlót. Itt is, ott is csattant a taps, amikor a hivatásos tűzoltók díszszakaszát a létesítményieké és közönségének a lányoké és az úttörőké követte, majd tűntek a menetzáró gépjárműfecskeendők.

A pamutipariak feldíszített pártajánló nagy számú nézőközönség várta a jubileumi verseny résztvevőit. A nyolcvanegy raj ekkor kezdte meg előző nap délután szerelt, de eljöttek, kíváncsian várva a további eredményeket.

Dr. Háring István, a soproni járási tűzvédelem végrehajtó bizottságának titkára üdvözlő beszédet mondott a rajok előtt. Beszédében különösen megemelte, hogy a soproni önkéntes tűzoltóság megalakulása példájával annak idején a város nagy szerepet játszott a járási testület kialakulásában. A mostani önkéntesek elkötelezettségét — ott voltak mindenütt, ahol életet mentettek — és javukat kellett menteni. Majd folytatva, hogy a város és a járás idős generációja is az egymás közti nemes vetélkedés tapasztalatcsere és a hivatásos, létesítményi és önkéntes tűzoltók együvé tartozásának jegyében zajlik le.

Külön is megemlékezett Kendöl Ferencnének, Bencsik István nemeskéri önkéntesnek meg azokról a többiekéről is, akik hosszú száz évtizedek óta szolgálják önzetlenül a város közönségét.

Beszédének elhangzása után megnyitották a versenyrajok nemes vetélkedését.

A városi színházban rendezett hangversenyen. A közönség szünni nem akaró tapssal jutalmazta a színvonalas műsorszámokat, köztük Lakatos Gabriella és Róna Viktor balettkettősét





**i András tű, örgy. átadja a belügy-
zter elvtárs kítüntetését Földes Lő-
rincnek**

Ünnepi versenyen nem születtek kiemel-
eredmények. Rekordokat sem döntöget-
rajok, de becsületes felkészültségből és
idésből valamennyien jelesre vizsgáz-
lindenki tudása legjavát igyekezett ad-
a kisebb-nagyobb hibák be is csúsztak
elésbe, ez jórészt a nagy igyekezetnek
jdonítható. Az eredmények közül a röj-
sajjak kettős győzelme, valamint a hí-
ji 400-as fiú csapat és a fertőbozi férfi
jesítménye emelkedik ki. A burgenlandi

Oggau és Laipersbach önkéntesei is nagy
tetszést arattak igen fegyelmezett bemuta-
tott szerelési gyakorlatukkal. Hasonlóan nagy
elismerés fogadta a textiles-klub tornászai-
nak bemutatóját. Az ifjú tornászok ezzel
vették ki részüket a megemlékezésből, hiszen
a tűzoltóegyesület sokáig tornaegylet is volt,
s számos régi önkéntes tornászként is fejlesz-
tette erejét és ügyességét.

A díjkiosztáskor kellemes meglepetésben ré-
szesült sok önkéntes, mivel a legjobb terület-
felelősöket is értékes tárgyjutalomban része-
sítették. A járási tanács három vándorszerle-
ge – ezeket a legjobb kocsi-, 400-as és 800-as
fecskendőt szerelő rajoknak ajánlották fel –
azonban tovább vándorolt, harmadszorra sen-
kinek sem sikerült elnyernie őket.

Több Győr megyei egység jól sikerült tűz-
oltási bemutatójával zárult a verseny, s egy-
ben a jubileumi program hivatalos része is.

A bensőséges jubileumi ünnepségsorozo-
ton az ősi város és a soproni járás tűz-
oltói ismét hitet tettek amellett, hogy
a jövőben is ugyanúgy számíthatnak rájuk,
mind eddig. A város és a járás valamennyi
társadalmi szervezete és létesítménye is min-
den segítséget megadott a sikeres lebonyolí-
táshoz. A Soproni Ünnepi Hetek gazdag pro-
gramjának szerény, de fontos része volt ez a
jubileumi megemlékezés, amelyről még sokáig
nagy szeretettel beszélnek majd mindazok,
akik tanúi lehettek.

gádor—ozváry



**Megérkezik a menet éle a pamutipariak
pályájára**



**összerte nagy sikert aratott a tűzoltó-díszszakaszok
felvonulása**

**ring István, a soproni járási tanács titkára üdvözölte
a verseny résztvevőit**



**Osztrák vendégeink fegyelmezett bemutatógyakorlata is nagy
elismerést keltett**

**A 800-as kismotorfecskendő-szerelésben győztes röjtökmuzsajjak
parancsnoka átveszi a járási tanács vándorszerlegét**

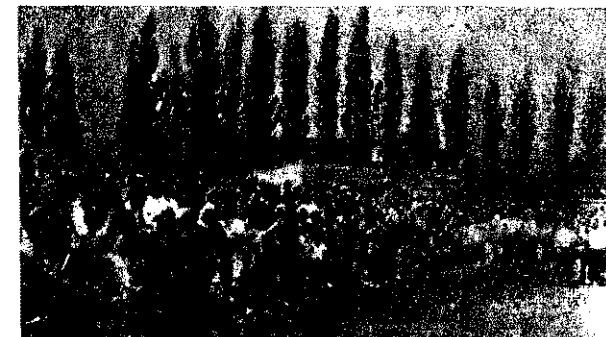

**Szépszámú közönség
tekintette meg a ver-
senyt, s ezt követően
a Győr megyei egy-
ségek tűzoltási bema-
tatóját**

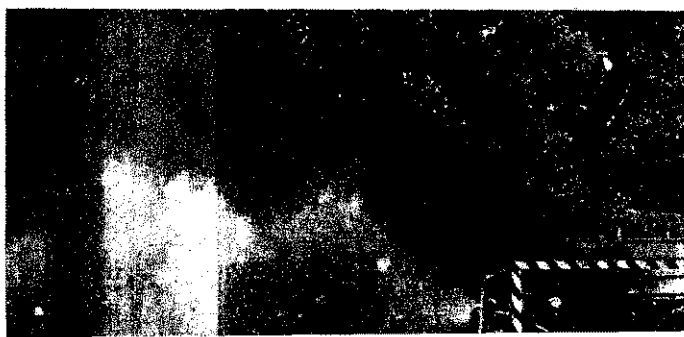

KÉSZÜLŐDNEK

a versenyre



Lendület és gyorsaság jellemzi a kiskunfélegyháziak kiválósága, Patak István tizedes akadálypálya-gyakorlatait

Talán az idén...

A kiskunfélegyháziak „A” csoportja nehezen heverte ki a tavalyi vereséget, de túl van rajta. A raj tagjainak rá kellett jönniük, hogy a verseny — az verseny. Minél magasabb a szint, annál nagyobbak a követelmények. Az ő 3.30-as idejük is csak a megyei elsőségre volt elegendő, az országos döntőbe jutáshoz már nem. „Talán majd az idén” — ez a gondolat hajtja őket a felkészülésben, s ezért a nagy alaposág a mozdulatok kimunkálásában.

Ottjártunkkor még a szerelési biztonságon volt a hangsúly, s csak azután tértek át a másodpercek lefaragására.

Őrségparancsnokuk nem félti őket. Tapasztalt, régi tűzoltók, jó néhány versenyt megjártak már. Igaz, nem mai gyerekek, már újoncaik közül is 24 és 32 éves a legfiatalabb. Tóth László

fhdy. mégis bizakodó, mert tehetségesek, és a szorgalmukkal sincs baj.

40-es átlaggal...

A „B” szolgálati csoport ugyan hibátlanul szerelt a múlt évben, de gyenge, 3.54 mp-es ideje csak a harmadik hely megszerzéséhez volt elegendő.

Az idén sincsenek vérmes reményeik. Bár fűrgeségben és rutinban nincs hiány, a raj tagjainak életkora figyelmeztető: 40-es átlaggal már nem egykönnyen megy. Ők is, őrségparancsnokuk is tisztában van ezzel, és ezért kellett nagy gonddal végezni a kiválasztást.

Szolgálati naponként egy, másfél óras az edzésadag a közeleli füves pályán. A nehezebb részeket: az alapvezeték kifejlesztését, a szívótömlő-szerelést, a légtelenítést többször is megismétlik. Nincs szükség biztatásra, maguk kérik az ismétlés lehetőségét, ha úgy érzik, még nem megy hibátlanul.

A két egyéni

Az egyéni versenyzők közül Guth István törzsőrmester szerepelt legjobban az elmúlt év-

ben. A rohampályán 52 mp-et ért el, a dugólétra-szerelésben 12 mp-et, s első lett. Robbanékonysága egyáltalán nem sejteti, hogy lassan a negyvenediket

pességével nincs baj, év tagja a bajnokságban s röplabda-csapatnak.

Patak István tizedes, a egyéni versenyző még cs



Nagy szorgalommal gyakorolja a gerendán való mozgást a törzsőrmester, a Bács-Kiskun megyeiek legjobb

tölti. Szolgálati napjain órákat fordít a rohampálya-gyakorlat egy-egy nehezebb, technikai részének beszülykolására. Csiszolgatja mozdulatait, keresi a másodpercek megtakarításának lehetőségét. Kondíciójával, állóké-

véve hivatásos, de a m korántsem ismeretlen s Önkéntes tűzoltóként szer bizonyította ráterem 1964-ben versenyzett közepes eredménnyel; vel később már a megy dik legjobbja volt. A 2 dugólétra-szerelésen m tavalyi jobb helyezés Okult belőle, s most a gyobb figyelemmel gya ja. Augusztus 9-e, a m szecsapás napja köz egyre nagyobb erőbe edz. Igyekezete a dugól relés apró, de igen lény télyainak elsajátítására közben persze a rohan sem feledkezik meg.

Kérdésünkre, hogy az idej versenyektől, t renyen válaszolt:

A szívórész hibátlan s különösen nagy gondoi kiskunfélegyháziak „B” jának versenyre



A mezőny erősebb, min-
i alaposabban készül és
örülnék, ha a múlt évi
lő helyemet most is meg-
atnám.

A legidősebb raj

hódmezővásárhelyiek „A”
rtjának versenyraja látoga-
kkor volt kialakulóban. A
Imre tőrm., Kiss Miklós

olyan sportfoglalkozás, hogy tíz
játzmát is végighajtanak...

Mindketten bizakodnak

Kerekes István őrmester,
az egyik makói versenyző ta-
valy a kispalánkról leugrás köz-
ben bokatörést szenvedett. Az-
óta teljesen rendbejött és főleg
annak örül, hogy nem érez gát-
lást az akadályokon. A rendsze-

kerületiek parancsnoka legutób-
bi látogatásunkkor.

A csepeliek tanultak a koráb-
bi versenyek hibáiból. Az elmúlt
évben jobbra a gyorsaságra töre-
kedtek; a felkészülés során nem
bontották fel részelt a gyakorlatot.
Most annál alaposabb a készülődés.
Már a kiválogatásnál gondosan ügyel-



Farkas Sándor őrmester, a ma-
kóiak egyéni versenyzője 11 mp-
es dugólétra-szerelésével a ta-
valyi legjobb volt a megyében



A hódmezővásárhelyiek „A” csoportja az idei összecsapáson szeretné bizonyítani,
hogy többre is képes tavalyi eredményénél

, Domonyi János tőrm.,
il József őrv., Sebők P.
or tőrm., Oláh Péter tőrm.,
eri Károly tőrm. összeté-
együttes egyébként a me-
legidősebb raja. De csak
mert lendületük és lel-
ésük a 20 évesekével ve-
ik. Szolgálati naponként
nszor—négyyszer, de ha a
ég úgy kívánja, többször is
nek.

eményük szerint az I/2-es,
1-es és a II/2-es gyorsasá-
núlíik majd szereplésük si-
éppen ezért ezekre a posz-
keresik a legrátermettebb
nyzóket. Valamennyiüket
a becsvágy, az idén nem
tárnék ismét a hatodik
e kerülni. Ebben vala-
yien egyetértenek: a raj
isebb, 48 éves tagja, Sebők
ndor tőrm., csakúgy, mint
fiatalabb, a 26 éstendős
il József őrvetető.

tal „Őrségparancsnokuknak,
György alhadnagy, ez
az első versenye, és erő-
izakodik raja helytállásá-
Mint elmondotta, erőnlé-
sifogástalan; mindannyian
odáznak, és nem ritka az

res röplabdázás mellett főleg a
palánkokra fellendülést és leug-
rást, valamint a gerendán az át-
haladást gyakorolja. Nem sze-
retné, ha még egyszer baleset
akadályozná meg a versenyen
való részvételben.

A másik egyéni versenyzőt,
Farkas Sándor őrmestert, tré-
fásan a dugólétra mesterének
nevezik. 11 mp-es idejével ta-
valy a megye legjobbjá volt. A
rohampályán azonban már ke-
vésbé szerepelt olyan jól, és
végül is 85 mp-cel a negyedik
lett. Kedvenc szerével most is
szorgalmasan gyakorol, szeret-
ne javítani, de az akadálypályá-
val sokkal többet foglalkozik.
Különösen a gyorsaságát foko-
za, mert tisztában van azzal,
hogy a jó létraszerelés egyna-
gában az idén kevés lesz az
elmúlt évinél tisztesebb rang-
soroláshoz.

Nem a szerencsén múlik

— Végre szeretnénk már egy-
szer az elsőik között végezni,
s hogy ez így is legyen, nem
elsősorban a szerencsén, hanem
rajtunk, múlik — mondotta
Krizbacher István őrgy., a XXI.

tek arra, hogy mindenki a szá-
mára legmegfelelőbb beosztást
kapja a versenyraiban.

Az idén jóval hátrányosabb
helyzetből indulnak. Gyengébb
az emberanyaguk, mivel jó né-
hány fiatalabb beosztott a ki-
kötői könnyűbúvárokhoz ke-
rült. A gyorsaságot tehát bizo-
nyos mértékig a szerelési bizo-
nság tökéletesítésével kell pó-
tolniuk. Különösen a szívótömlő-
szerelésnél mutatkoztak hi-

A XXI. kerületieknél az elmúlt évben a szívótömlő-szereléssel
volt a baj — éppen ezért az idén ezzel foglalkoznak többet



bák az elmúlt évi versenyen,
így a mostani felkészülés során
erre fordítanak fokozott figyel-
met.

Egyébként a XXI. kerületiek
is örömmel üdvözölték a ver-
senyfeltételek módosítását, mi-
után az jobban megközelíti a
valóságot. A beosztottak is na-
gyobb lelkesedéssel gyakorlatoz-
nak. Szolgálati naponként két
óra az előírt foglalkozási idő,
s aki maga is csinálta, az tud-
ja, milyen igénybevételt jelent
egy-egy ilyen edzésadag. A
csepeliek azonban fáradhatat-
lanok; szabad idejükben to-
vább folytatják a készülődést.
Nekik van igazuk, mert nem el-
sősorban a szerencsén, hanem
felkészültségükön múlik majd
az eredmény — a helyezés sor-
sa.

Akire mindannyian büszkék vagyunk

Amikor megkérdeztük Pelle István elvtársat, létesítményi testületünk versenycapatának egyik tagját, hogy hány éves, büszkén felelte: ötvennyolc. Mi tagadás, nagyon elcsodálkoztunk mert mindig frissen, fiatalosan és igen ügyesen hajtja végre a gyakorlatokat.

Csak most, hogy megtudtuk a korát, döbentünk rá arra, milyen odaadás a hivatásnak milyen nagy szeretete jellemzi ezt a deresdó hajú önkéntes tüzoltó főtörzsrőmestert. Kilenc esztendeje tagja közösségünknek, mindenkor pontosan megjelenik a szolgálatban, s elismerésre méltóan oldja meg feladatait.

Ugyancsak kilenc esztendeje ő az I/1-ese a tüzoltóversenyeken csapatunknak, s ezzel is szépen hozzájárult testületünk eredményes szerepléséhez.

Az idei találkozón is nálánál jóval fiatalabb tüzoltókkal futott versenyt a szerelési gyakorlati alkalmával, és így az ő gyors és pontos közreműködésének is köszönhetjük, hogy csapatunk 47,5 másodperces, hibapont nélküli teljesítményével megszerezte az első helyet a 800-as kismotorfecskendő szereplésében.

Joggal tekinthetjük őt példaképünknek és kívánjuk, hogy még hosszú ideig sikeresen szerepelhesen versenyző csapatunkban. Ugyanakkor azt is szeretnénk, hogy mind több hozzá hasonló áldozatkész tüzoltó erősítse testületünket.

Feszi László parancsnok
Szerdi Ferenc t. főrm.
Diósgyőri gépgyár

Közös erővel

A balatonboglári önkéntes tüzoltóság sohasem tartozott a rosszul működők közé. Nagyon sok oklevél és dícsérő elismerés tanúskodik erről. 1960-tól azonban visszaesett a testület tevékenysége, ami részben abból adódott, hogy a volt parancsnok és a vezetőség kevésbé törődött a tagsággal.

Igaz, abban az időben is voltak eredmények, azonban csak a járási versenyeken. Ugyanakkor a továbbképzést eléggé elhanyagolták.

De hagyjuk a múltat, mert sokkal inkább arról érdemes megemlékezni, hogy 1964 óta milyen utat tett meg az itteni tüzoltótestület.

A tervnek megfelelően mindig megtartják a foglalkozásokat. A helyi tanács minden támogatást megad az önkénteseknek, és a községi pártszervezettel is igen jó a kapcsolatuk.

Az elmúlt évben 17 egyenruhás vásároltak. Azelőtt nem sikerült biztosítani a rendszeresített létszámot, most viszont a felintott tüzoltók negyvenketten vannak. Ezenkívül ifjúsági és leánycsapatuk is működik. Idén zenekaruk tagjainak 16 kamgárnruhát csináltattak.

A női tüzoltóság megszervezése is nagy feladatot jelentett. Női csapat ugyanis 1966-ig nem létezett községünkben. Így kétszeresen szép eredmény, hogy a járási versenyen harminckettől másodperces, hibapont nélküli eredménnyel győztek lányaink.

A találkozót előt hetenként négy-szer jöttek össze foglalkozásra, s olyan pontosak voltak, hogy sok felnőtt tanulhatna tőlük. A jól sikerült bemutatkozás után elváltatták a moziügyleti szolgálatot és ezt is igen fegyvelmetesen látják el. Ugyanez területfelelősi tevékenységükre is vonatkozik. Egyébként a helyi tüzoltóthon állandó tisztán tartására is vállalkoztak.

Az oktatásokon, közgyűléseken és egyéb rendezvényeken a tagság 95 százaléka rendszeresen megjelenik. A helyi tanács, a közelmúltban alakították a községi loctaló-

autót, s így a testületbeliek hatósabban avatkozhatnak be tüzesetek alkalmával, erre egyébként korábban már többször is sor került.

Jelenleg augusztus 20-i zászlóavatató ünnepélyükre készülnek. Meg kívánom még említeni, hogy az itteni állami gazdaság vezetősége is segíti munkájukat.

Gombor István
Balatonboglár

Névadó Százhalombattán

Nemrégiben keves kis ünnepség keretében tartottuk meg Csányi Pál t. tiz. elvtárs Erzsébet nevű újszülött kislányának névadási ünnepségét.

A tanács képviselői és úttörők köszöntötték a boldog szülőket, s a kis jövevényt, majd az itteni tüzrendészeti parancsnokság párt- és

jöllehet kellőképpen kioktattuk, kérését alkalmával mégis a régi telefonszámon jelzi a tüzet, s ezzel késedelmissé válhat a beavatkozás.

Nagyon szeretném, ha az illetékes szakemberek megvizsgálják: milyen módon lehetne megvalósítani javaslatomat, minthogy feltétlenül gyorsítaná a jelzést, ha ugyanazon a számon jelentenék a tüzet a létesítményeknek a MOM-ban, mint például a Csepeli Ásványolaj Üzemben, vagy akár melyik más üzemegységben.

Lózi József
tüzoltóparancsnok
Magyar Optikai Művek

Jubileum Miskén

Kedves ünnepség színhelye volt a közelmúltban Miske község. Önkéntes tüzoltósága 85 éves évfordulóját ünnepelte. Az 1891-ben alakult testület jelenleg is eredményesen működik. Az idei járási versenyre is



KISZ-szervezetének képviselői ajándékokat nyújtottak át nekik.

A Dunai Kőolajipari Vállalat KISZ-szervezete is segítséget adott az ünnepség lebonyolításához.

Juhász Ferenc
t. szds.
Százhalombatta

Köszönet a jó munkáért

Az Országos Kőolaj és Gázipari Tröszt dunántúli kőolajutrási üzeme a következő levelet küldte a BM Tüzrendészeti Zala megyei Parancsnokságának:

„Kedves Elvtársak!

A Dunántúli Kőolajutrási Üzemben május 20-án gázkitörés következtében keletkezett tüzesetnél való közreműködésük sok segítséget adott ahhoz, hogy a fűrőberendezés nagy értékű gépegyeségei közül többet meg tudjunk menteni.

Az állami és létesítményi tüzoltóság a megyei parancsnokság trányitásával élte kockázataival, hősties erőfeszítéseket tett a tűz továbbterjedésének megakadályozására és lokalizálására is. Ezért elismerésünket és köszönetünket fejezzük ki testületük valamennyi dolgozójának.

Jó szerencsét!
Barabás László
főmérnök”

Nem lehetne egységesen?

Tizenhat esztendeje tüzoltóskodom. Munkahelyem a Magyar Optikai Művek. Eléggé nagy üzem ahhoz, hogy komoly gondot okozzon a tűvédelem. Különösen nagy felelősség hárul ránk az újonnan belépő dolgozók tüzrendészeti oktatásával kapcsolatban.

Ilyen alkalmakkor gyakorta feltűnt nekem, hogy ahány üzem, annyiféle számon jelzik házon belül a tüzet. Ez adta azt a gondolatot, hogy megkérdem: nem lehetne-e egyszerűsíteni, s egyben egységesíteni ezeket a telefonszámokat, mint ahogy városi viszonylatban ez már régóta megtörtént.

Megeshet ugyanis, hogy az a dolgozó, aki előzőleg más munkahelyen megszokta az ottani telefonszámot,

felintott, ifjúsági és leány rajt nevezett be.

Munkájukat a helyi pártszervezet és a tanács végrehajtó bizottsága is mindenben támogatja. Guttman Jenő önkéntes t. szds. irányítja a lelkes közösséget. A nagy sikerű jubileumi ünnepségen a járási tanács, a helyi pártszervezet és vb, továbbá a megyei és járási tüzrendészeti parancsnokság is képviseltette magát. Nagyon jólesett az önkénteseknek, hogy kedves megemlékezésül a megyei tanács végrehajtó bizottsága és a BM TOP vezetője táviratban köszöntötte őket.

Az ünnepségen több elvtársat jó munkájuk elismerésül előléptettek, illetve pénztálatomban részesítettek. Kedves szívfoltja volt a rendezvénynek, amikor az úttörőtüzoltó leányok virágcsokorral köszöntötték a testület veteránjait. Úgy gondolom, a jól sikerült program is tovább öregbítette a miskeli önkéntesek hírnevét.

Kákonyi Lajos
t. főrm.
Kalocsa

MEGÉRTE!

Amikor, még az elmúlt év júniusában azt javasoltuk a járási tüzrendészeti bizottságnak, hogy Ruzsa községben rendezzük meg a szeptember 1966. évi versenyét, többen aggodalmaskodtak: jó lesz-e ebben az „istenhátamögötti” kis községben versenyt rendezni.

Most már elmondhatjuk: reményeink, s nem az aggodalmak váltak valóra. A helyi tanács végrehajtó bizottsága és a községi társaság szervek — elsősorban a tsz-ek vezetősége — olyan értékes segítséget nyújtottak, amire eddig még nem volt példa. Így azután, noha szinte decemberi volt az időjárás, igen jól sikerült a program.

A rendezésből a járási tanács mezőgazdasági osztálya is derekasan kivette a részét. Az osztály vezetője, s tüzrendészeti előadója fáradságot nem ismerve tevékenykedett.

A siker ékes bizonyítéka annak, hogy csakis a társzerveket megfelelő segítségével szervezhetünk igazán jó versenyeket.

Fehér Kálmán
t. szds.
Szeged

150 szívatás

Június 19-én az esti órákban hatalmas vihar vonult el Baranya megye része és Pécs felé. Olyan nagy felhőszakadás zúdult városra, amelyhez hasonló pécsiék több évtizede nem tapasztalnak.

A pécsi parancsnokság egy megfeszített erővel, összesen 11 alkalommal végezték vízszivattással.

A vihar napján tüzeset is kellett vonulniuk. Villámcsapás ugyanis a búkkösi Rákóczi egyik kazlalt. Munkájukat a önkéntesek is segítették.

Bereczki István, a Pécsi Gázüzem igazgatója levélben köszönte a tüzoltók segítségét, amivel tővé tették, hogy különösebb zavar nélkül biztosíthatassák a lakosságának folyamatos gázellátását.

Mezey László
t. főrm.
Pécs

Mindig számíthatunk rájuk

Június 28-án késő este kigyújtották a Kállói Új Tavasz Tsz. lucerna kazalja. Az öngyulladás keletkezett tüzesethez kiterjedt a lyi önkéntesek 1+18 fővel, 1 pont gépkocsival és egy 800 igen gyorsan vonultak ki a színtre. Három E-sugárral kezelték a tűz oltását. Ezzel sikerült megakadályozniuk, hogy a tűz terjedjen a közelben levő mási kazalra. Időközben az állami segek is kikerkeztek és közös erővel oltották el a tüzet.

A Kállói testület különben a egyik legjobbjai. A gépkocsit 800-ast jó munkájuk elismerésben kapták. A versenyeken öta első a 800-as szerelésben területfelelősök ellenőrző munkájuk propagandatevékenysége igen jó. A tagság igen aktívan részt a rendszeresen megtartott továbbképzéseken. Szépen berendezett órszobájukban televízió, és egyéb társasjátékok vannak. tagság rendszeresen itt is szórakozik.

Fülöp Lajos vb-elnök és Lajos vb-titkár, akik a testület vezetői tagjai, továbbá László önk. t. szds., a parancsnok, igen nagy érdemeket szereztek itteni testület kiváló működéséért.

Órsós János
t. főrm.
Pás

A keletkezési ok sűrűlőds!

Július 7-én, délután tüzet jelt a Városháza Állami Gazdaság munkifélgazdasági üzemegységéből keletkezett az egyik SZI kombájnon és a lángok a még álló kalászos terményre is átterjedtek.

Bár a jelzőskor kiterjedt jelentették, s ezért segítségük, a helyszínre kiderült, a tűz szerencsére nem terjedt erősen. A tüzet fogott 80 búzatáblát zártkörű építkezéstelelmények vették körül. E sugárral, négy kézi oltóval, szántársai percek alatt elhalt a tüzet. Csupán 150 négyzetméteres kalászos termény égett el, s így érte a gép karosodását, 6:1100 Ft kár keletkezett.

A tüzet az okozta, hogy a 10 éves gépjármű terhelés következtében megszórt, szélei kirojtatózó a magas hó következtében parázslani kezdett, amitől megladt a kombajn oldalára lerakott olajos por.

Az eset tanulságait ellenőrzés során figyelembe vesszük.

Deák Pál
t. főrm.
Kiskunfélegyháza

MIT KELL TUDNUNK a rádiózásról ?

5

AZ ADÓK SZABÁLYSZERŰ HANGOLÁSA, A KÉSZÜLÉKEK ÉLETTARTAMA A MEGFELELŐ HATÓTÁVOLSÁG ÉRÉSÉRE SZEMPONTJÁBÓL EGYARÁNT EN LÉNYEGES KÉRDÉS. Az erre vonatkozó részletes utasításokat ugyan ott találunk minden állomás mellett a műszaki részben, mégis szükséges, hogy cikksorozatunk keretében is foglalkozzunk vele.

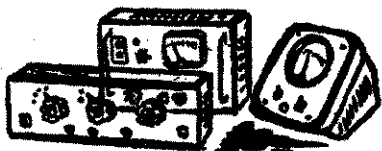

Folyamatos hangolású adóknál, mint ilyen az általunk használt berendezés is, kvencia változtatása esetén módosítani kell az adó hangolását: a hangoló szervek őrítésével be kell állítani az adó összes góköreit a használni kívánt frekvenciára. Amennyiben az adó valamelyik részére nem pontosan hangolt, lecsökken az teljesítmény és az adó végfokozata hamarosan tönkremegy. Mint már előző közleményünkben említettük, az antenna is gókkörként fogható fel, amelynek hangolását az antennaelemek (sugárzó és elváltó) hosszának beállításával végezzük. Tehát, hogy a nem megfelelő méretű antenna erősen lecsökkenti a hatótávolságunkat.

hangolás csak úgy megfelelő, ha közérzékelni tudjuk a hangoló szervek váltásával járó eredményeket. Mind az adókészüléken, mind a teljesítményerősítő antennáramot mérjük a műszerrel. Megfelelő hangolás után műszerünk a legnagyobb elérhető antennáramot kell mutatniuk, mivel a rezgőkörök or lesznek a szükséges frekvencián. A hangoló szerveket tehát úgy igyekezzünk állítani, hogy a két műszer maximumot mutasson.

HANGOLÁST AZ ALAPKÉSZÜLÉVEN KELL KEZDENÜNK, MIUTÁN AZ ALAPKÉSZÜLÉK ÖNÁLLÓ, KISTELJESÍTMÉNYŰ ADÓ ÉS ENNEK TELJESÍTMÉNYÉT NÖVELI MEG A TELJESÍTMÉNY-ERŐSÍTŐ. A szükséges frekvencia állítása után az „Antenna-hangolás” feliratú kettős szabályzószervvel hangolunk, z eredményt az alapkészülék műszerén sjük. Teljesen helytelen az az elterjedt gyakorlat, hogy először a durvahangolást, az antennáramot mérjük a szabályzószervvel, és csak utána hangolunk a szabályzószervvel. A durvahangoló karral ugyanis antennarezgőkör induktivitását változtatjuk fokozatokban, a finomhangoló karral pedig a kapacitást, folyamatosan. Hangolás akkor szabályos, ha a durvahangoló kar minden állásában megkeressük a finomhangolóval a lehető legnagyobb kitérést a műszeren. Megjegyezzük, hogy karállításban értük el a maximumot, az ide vissza kell térnünk, és újra a fi-

nomhangolóval szabályozva, be kell állítanunk a legnagyobb műszerkitérést. Ezzel az alapkészülék hangolását elvégeztük, s akár forgalmazhatunk is kis teljesítményűvel.

A TELJESÍTMÉNYERŐSÍTŐ LEHANGOLÁSA MÉG ABBAN AZ ESETBEN IS FELTÉTLENÜL SZÜKSÉGES. HA EGYELŐRE CSAK KIS TELJESÍTMÉNNYEL KIVÁNNUNK DOLGOZNI. A teljesítményerősítő hangolását a rajta található „Antenna-hangolás”, „Antenna-csatolás” és „Bemenő áramkör hangolás” feliratú gombokkal, illetve karral végezzük. Nagyan megkönnyíti a hangolást, ha megjegyezzük: gépkocsiantenna használata esetén antennáram maximumot csak az „Antenna-csatolás” feliratú kar 1-es vagy 6-os állásában találhatunk, s a többi állásokat meg sem kell próbálni. Azt tapasztaltuk azonban, hogy a rádiókezelők figyelmen kívül hagyják ezt a tényt, s emiatt a készülékek hangolása sok helyütt nem megfelelő.

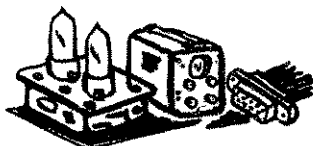

A kézibeszélő váltót benyomva, megkezdjük tehát a teljesítményerősítő lehangolását. Mindenekelőtt az „Antenna-hangolás” feliratú gombbal valamilyen kitérést igyekszünk beállítani a teljesítményerősítő műszerén. A hangolás gyorsítása érdekében egyelőre lényegtelen a kitérés nagysága. Az viszont annál lényegesebb, de kevés helyen megtartott szabály, hogy a hangolást gyorsan végezzük; főleg a kezdetén, mivel a hangolatlan teljesítményerősítőre káros a hosszabb (félpercen túli) üzemeltetés. A hangolás megismétlése, finomítása során ügyis alkalmunk lesz még a szükséges maximális műszerkitérés beállítására.

A HANGOLÁST A „BEMENŐ ÁRAMKÖR HANGOLÁS” FELIRATÚ SZABÁLYZÓGOMBVAL FOLYTATJUK, AZ EREDMÉNYT AZONBAN AZ ALAPKÉSZÜLÉK MŰSZERÉN OLVASSUK LE. Ezután az alapkészülékből kiindulva újratekerceljük a teljes hangolási műveletet, de most már ügyelünk arra, hogy pontosan a legnagyobb kitéréseket állítsuk be a műszeren, anélkül, hogy az alapkészülék és a teljesítményerősítő hangolókarjain már változtatnánk. A hangolás befejezésekor megnézzük, hogy a teljesítményerősítő az „Antenna-csatolás” feliratú kar 1-es vagy 6-os állásában kapjuk-e a legnagyobb kitérést. Segítségét jelent a hangolásnál, ha megfigyeljük a tranzisztoros táprész hangját. A hangolás a magasabb hangoknál jó, ilyenkor éles és határozott hangmagasság-növekedést észlelünk. Ha

viszont az „Antenna-hangolás” feliratú gombot forgatva nem változik a táprész hangja, valami nincs rendben.

Hiba az is, ha a műszerek (főleg a teljesítményerősítő műszer) túlzottan nagy kitérést jeleznek. Ilyen esetben terheletlen a végfokozat, vagy zártatos az antenna. Ha pl. a teljesítményerősítőre kapcsolt antennakábel mozgására a műszer kitér, ez kábeltörésre utal. Nagy kitérést mutatnak a műszerek akkor is, ha az antennát lehajtva felejtjük.

GYAKORLOTT KEZELŐKNEL AZ ADÓK LEHANGOLÁSA NEM TARTHAT TOVÁBB 20—25 másodpercnél. Feltétlenül kerüljük a hosszabb ideig tartó hangolást, mert az igen káros a készülékre. Ha az említett időn belül nem tudjuk befejezni a műveletet, engedjük el a kézibeszélő-váltót és tartsunk kis szünetet. Amennyiben az adó egyszer már jól le volt hangolva, az általunk használatos egyik frekvenciáról a másikra áttérésnél csak a finomhangoló gombokat kell valamiképp állítani, ami 10 másodperc alatt a legrosszabb esetben is elvégezhető. Jegyezzük meg azonban, hogy antennatípus változtatásnál a készüléket feltétlenül újra kell hangolni!

Számos tapasztalat bizonyítja, hogy a hatótávolságok lecsökkenését, az összeköttetések bizonytalanságát a készülékek hibás hangolása okozta, főleg azért, mert a rádiókezelők ugyan beállították a műszereken egy bizonyos maximumot, de az nem az elérhető legnagyobb kitérés volt. A készülék így csak fél, vagy negyed teljesítménnyel sugárzott és már néhány kilométer távolságban megszakadt az összeköttetés.

EL KELL OSZLATNUNK AZT A JÓ NÉHÁNY HELYEN ELTERJEDT HIBÁS NÉZETET IS, HOGY AZ ALAPKÉSZÜLÉK MŰSZERÉN LEVŐ ZÖLD MEZŐNEK VALAMI KÖZE VAN A HANGOLÁSHOZ. A zöld mezőben levő műszermutató az alapkészülék táprészültségének

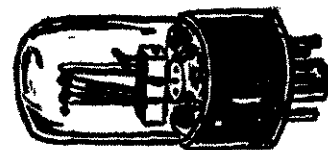

jelenlétét és mértékét mutatja (a műszerkapcsoló akku. fesz. állásában), de nem kell figyelembe venni a készülék hangolásánál. Ha azonban a műszermutató a zöld mezőn túlszalad és általában végkitérésre áll be — készülékhiba van. Ilyen esetben az egyik táprész meghibásodott, az alapkészüléket túl nagy feszültség szolgáltatásával károsítja, tehát a készülék nem használható tovább.

(Folytatjuk.)

Az olajtűzelésű berendezések tűzrendészeti kérdése

Az MSZ 12 312-65. sz. szabványról

II.

A szabvány a továbbiakban az olajtűzelő berendezések üzemszerű kikapcsolását és biztonsági reteszelését szabályozza az „1.5. Kikapcsolás, reteszelés” c. fejezetben.

1.51. Szabályozási kikapcsolás az égő szakaszos működtetésével való teljesítményszabályozáskor a határoló szerkezet által indított és a vezérlőszerkezet által végrehajtott kikapcsolás, amikor újabb bekapcsolás ellen nincs az égő reteszelve, hanem a korlátozó impulzus megszűnte után az égőt a vezérlőszerkezet újból bekapcsolhatja.

Üzemszerű szabályozáskor van szerepe, amikor az olajégő berendezésnél a teljesítmény-szabályozást az ún. ki-bekapcsolással oldják meg. Ennél a rendszernél az olajégő addig üzemel, amíg a kívánt üzemi viszonyok el nem érik az előre meghatározott maximális jellemzőt, utána kikapcsol. Az ugyancsak előre meghatározott, még megengedhető alsó üzemi jellemző érték elérésekor a vezérlőszerkezet újból bekapcsolja az égőt, tehát az égőberendezés szakaszosan üzemel.

1.52. Az üzemszavar miatti kikapcsolást a láng kialakásakor vagy leszakadásakor a lángór váltja ki, és a vezérlőszerkezet úgy hajtja végre, hogy az égő újabb bekapcsolás ellen reteszeldőik, ami csak kézi beavatkozással oldható ki.

Igen lényeges biztonsági része az olajégőnek. Meggátolja,

hogy robbanásveszélyt jelentő, elégtelen olaj jusson az égő s az egy újabb automatikus gyújtás hatására felrobbanjon.

1.53. A biztonsági kikapcsolást a vízhiány-jelző kazár hőmérséklet- vagy nyomáshatároló váltja ki, és a vezérlősze hajtja végre olyan módon, hogy az égő újabb bekapcsolás reteszeldőik, ami csak kézi beavatkozással oldható ki.

Az előző részben, az 1.43. alatt jelzett határoló szerke előre beállított, még biztonságos üzemi értékek elérésekor k ki, megvédve ezáltal a berendezést a károsodástól, tönkre teltől. Pl. szárítóknál a szárított anyag gyulladási hőmérsék nél alacsonyabb hőmérsékleti értékre beállított határoló s zet kizárja az anyag meggyulladásának lehetőségét. Még is, ha a normál üzemi körülményeket biztosító szabályozó dezés meghibásodott, és emiatt a szárítóban a hőmérséklet kedni kezd. A határoló szerkezet ugyanis az olajégőt az meggyulladása előtt kikapcsolja.

A biztonsági kikapcsolás, reteszelés fogalma azonban laszthatatlan az időfogalmaktól, mivel ezek határozzák meg a tárgyalat biztonsági és szabályozó berendezések mennyire konyak, tehát milyen gyorsan avatkoznak be az égő üzemé hiába működik jól egy biztonsági mágnes-szelep, amelyikne deltetése szerint lángkialváskor el kell zárnia az olaj-útját az elégtelenül ne kerülhessen az égőtérbe, ha a biztonsá nincs összhangban a berendezés méreteivel, és emiatt a v lezárása a lángkialvás után csak percek múlva követke:

A TŰZOLTÓKAT HIVATÁSUK GYAKORLÁSA KÖZBEN GYAKRABBAN ÉRNETIK SZEMSÉRÜLÉSEK, amelyek ugyan az életet nem, de az ember egyik legdrágább kincsét — szemvilágát fenyegetik. A szem sorsát már olyan kis sérülés is egy életre megpecsételheti, amely egyéb testrészekben jelentéktelen karcolásnak számít, és egyáltalán nem igényel ápolást.

VEGYÜK SORRA A SZEMSÉRÜLÉSEKET OKOZÓ ÁRTALMAKAT és azt, hogy ilyenkor mit tegyünk, de még inkább — mit ne tegyünk.

Erőművi, mechanikai ártalmat okoz minden olyan külső behatás, amely akár közvetlenül, akár közvetett módon károsítja a szemet. Ilyen természetű sérülést okoznak a szembe került idegen testek. Az idegen anyagok — a kiváltódó szapora pislogás és fokozott könnyezés hatására — legtöbbször beavatkozás nélkül is kikérülnek a szemből. Az esetek nagyobb részében azonban ez nem sikerül. Ilyenkor a felső szemhéjat ki kell fordítani, és így az idegen test könnyen letörölhető. Ha azonban az idegen testet így sem tudjuk eltávolítani, a beteget feltétlenül küldjük szemész szakorvoshoz. Előfordulhat az is, hogy az idegen test már nincs a szemben, csak a helyén visszamaradt hámszájny okozza a heves panaszt. Az ilyen sérüléseket se hanyagoljuk el, mert következményük súlyos szemgyulladás lehet, ezért ugyancsak küldjük a sérültet szemorvoshoz.

Ha bármilyen éles vagy hegyes eszköz, esetleg tárgy kellő erővel vágódik a szem falába, azt átszakítja és áthatoló szemsérülést okoz. minél kisebb vagy könnyebb az anyag, annál nagyobb erő szükséges a szem meglehetősen ellenálló falának átütéséhez. Az áthatoló szemsérülések ellátása feltétlenül kórházi szemesztály feladata. Ilyen esetben az elsősegélyt nyújtó orvos

Tennivalók szemsérülés esetén

is megelégszik olyan védőkötés felhelyezésével, amely a szemet nem nyomja és azonnal kórházba küldi a beteget. Mivel laikus nem tudja megállapítani, hogy a sérülés áthatoló-e vagy sem, semmi szín alatt ne fessze az erősen csukott szemrést, mert ezáltal a megnyílt szemgolyót megnyomhatja és annak tartalma kifolyik. Ettől pedig a különben műtéttel megmenthető szem megvakul.

Azonnal kórházba küldendő a tompa ütések okozta súlyosabb szemsérülés áldozata, és helyes, ha ilyenkor figyelmeztetjük a sérültet, hogy ne fújja ki az orrát.

A fizikai ártalmak közé tartozik az 1. Ibo-lyántúli fénysugárzás okozta szemsérülés, 2. ami legtöbbször elektromos hegesztés során keletkezik. Megelőzhető a baleset, ha figyelmeztetjük az ilyen eszközzel dolgozókat a védőszemüveg használatára, vagy a kíváncsiságdókat, hogy a hegesztést ne nézegessék. A betegség nem azonnal, hanem néhány óra lap-pangás után tör ki. A beteg a nagy fájdalom és fénykerülés miatt szeméit görcsösen behunyva tartja. Nyugtassuk meg az ilyen sérültet és vigyünk a szemészeti rendelőbe, ahol néhány szemcsepp segítségével gyorsan megszabadítják kínzó panaszától.

A kémiai, vegyi természetű sérülések gyakoriak. A vegyszerek elterje 3. és mezőgazdasági felhasználása a során is egyre fokozódó mértékben érzék a vegyi anyagok okozta szemsérülések : dásával jár. A következmények annál s bak, minél töményebb és nagyobb mer vegyszer, minél hosszabb ideig érintkezik szövetekkel. A vegyszer okozta sérülések : dásoknak nevezzük. Ezek közül a szuma aránylag jóindulatúak, mivel a maródot nen pörk képződik, ami megakadályoz mélyebb részekbe való behatolását. A l sok viszont annál veszedelmesebbek, ugyanis elfolyósítják a szöveteket, ezért mélyebben képes beivódni.

Míg a mechanikai természetű sérülés a sugárártalmaknál azt mondtuk, hogy leg ne nyúljunk a szemhez, maródsól ennek éppen az ellenkezőjét kell hang: Igenis avatkozzunk be, és a marósz: előbb mossuk ki a szemből, mert minc időveszteség káros. Mivel rendszerint n nél megfelelő semlegesítő oldat, kimosás ta vizet használjunk. Az öblítő vizet k vagy teáskannából, 5—10 cm magasságb: zük a szemrészbe. Közben szólítsuk fel a hogy mozgassa ide-oda a szemét. L: esetben az öblítés legalább negyedórái Együttal intézkedjünk arról is, hogy mihamarabb gyógyintézetbe kerüljön.

SZEMSÉRÜLÉSEK ESETÉN AZ LE: VEZÉBELVÜNK, HOGY A BETEGET A JUTTASSUK SZEMORVOSHOZ, mert remélhető, hogy tovább csökken a szem utáni látásromlások száma.

dr. Szatmáry
ro. örgy.

szű zárási idő alatt ugyanis már komoly robbanási veszélyt
tő olajmennyiség juthat a berendezésbe.

1. szabvány az időfogalmakat az 1.6. fejezetben foglalja össze.

61. A jelzési idő a hő- vagy fényhatás keletkezése és az előző vagy korlátozó szerkezet működésbe lépése között eltelt

z az idő határozza meg az előző részben tárgyalt lángör-
ndezés (1.45. pont) érzékenységét, történetesen azt, hogy annak
yi idő alatt kell érzékelnie és beavatkoznia a láng kialakása,
e meggyulladás után.

**61.1. Az indulási jelzési idő a láng keletkezése és a szabá-
impulzus létrejötte között eltelt idő.**

z az idő a berendezés üzembehelyezésére és üzem közbeni
lyozására jellemző.

**61.2. A leállási jelzési idő a láng kiválása és a szabályozó
zus létrejötte között eltelt idő.**

normál üzemvitel közbeni szabályozásnál és leállásnál a
dezés rugalmasságára, érzékenységére jellemző idő.

**62. A gyújtási idő a gyújtóberendezés működésbe lépésének
tama a gyújtási impulzustól a gyújtóhatás keletkezéséig.**

en lényeges ennek az időnek a rövidsége. A gyújtás olyan
n következnek be, hogy elkerüljük a nagyobb, elégtelen
ennyiség égőtérbe jutását.

**62.1. Az előgyújtási idő a gyújtóberendezés gyújtóhatásának
ezése és az olajhőzáfolyás között eltelt idő.**

nagy teljesítményű berendezéseknél — ahol már egészen
ális időegység alatt is nagy mennyiségű elégtelen olaj égő-
jutásával kell számolni — alkalmazzák úgy, hogy a gyújtó-
még az olajáram megindulása előtt létrejön. Ezáltal már
térbe jutott első olajrészecskék is meggyulladhatnak, elhá-
t belobbanás veszélyét.

**62.2. Az utógyújtási idő a láng fellobbanása és a gyújtószer-
kapcsolása között eltelt idő.**

ztonsági szerepe az égő begyulladásánál abban áll, hogy
tőforrás még egy ideig üzemeljen az olaj meggyulladásá
ideg égőberendezésnél ugyanis az olaj meggyulladás után
e kialakulhat a láng, a tovább üzemelő gyújtóforrás azonban
ságon elvégzi az újragyújtást. Ha az égő már megfelelően
, a gyújtóforrás kikapcsolható.

**3. A biztonsági idő az a maximálisan megengedett idő-
amely alatt — a láng égése nélkül — olaj áramolhat a
e.**

biztonsági idő az égő beindításakor az olajhőzavezetés
tásától kezdődik, és a láng fellobbanásáig tart, üzem köz-
láng kialakásával kezdődik, és az olajfolyás megszűntéig

tonságtechnikai szempontból a leglényegesebb tényező,
ek időtartama a berendezés teljesítményétől és méreteitől
fivel ilyenkor juthat elégtelen olaj az égőtérbe, úgy kell
asztani, hogy a bekerülő olajmennyiségtől ne keletkez-
robbanóképes koncentráció. Ez az égő teljesítménytől füg-
-10 mp.

**4. A tüztérszellőztetési idő az az időtartam, amely alatt a
a láng kialakása után kényszerűen szellőztetni kell az égő
kapcsolása előtt.**

zellőztetés idejét úgy kell meghatározni, hogy az biztosítsa
ér átszellőzését. Itt szintén az égő teljesítményét, az égő-
eteit és az égő rendszerét kell mérlegelni. A ventilátoros

szellőztetés ideje nyilván rövidebb lehet, mint a kéményhuzatúé.
Ugyanakkor hosszabb szellőztetés szükséges egy olyan berendé-
zésnél, ahol a láng kialakása után olajbecsepegés jöhet létre, mint
pl. a kézi szabályozású égőknel. Az ún. EO légorlasztásos égők-
nél minden esetben utóbecsepegéssel kell számolni, tehát ezeknél
hosszabb, 1—2 perces az előírt tüztérszellőztetés.

**1.651. Az előszellőztetési idő közvetlenül az olajhőzavezetés
bekapcsolása előtti időtartam.**

Az a szerepe, hogy az égő előző üzeme, illetve a szabályozó
berendezés időszakos lángkioltása után, a tüztérbe bekerült és el-
gázosodott olajat az égőtérből eltávolítsa, hogy az újabb égőüzem
begyújtásakor a belobbanás lehetőségét kizárja.

**1.652. Az utószellőztetési idő az olajhőzavezetés lezárását
közvetlenül követő időtartam.**

Rendeltetése az előszellőztetésével azonos, azzal a különbség-
gel, hogy közvetlenül az égő kioltása után szellőzteti ki az égő-
térben maradt elégtelen gázokat.

„Az olajégők műszaki leírása” című szabvány „1. Fogalmak
meghatározása” fejezte az olajtüzelő berendezések üzemeltetésé-
nek meghatározásait és fogalmait szabályozza. Megelőző tűzren-
dészeti munkánk során az olajtüzelésű berendezések szakvéle-
ményezésénél, üzem közbeni ellenőrzésénél, továbbá a szabályozó
és biztonsági szerkezetek vizsgálatánál feltétlenül szükséges, hogy
a szabványban rögzített fogalmakat használjuk.

A „2. Biztonsági szerkezetek és követelmények” című rész
egységes értelmezéséhez is a fogalmak ismerete szükséges. A
szabványnak tulajdonképpen ez a része, amely tűzrendészeti szem-
pontból igen lényeges, miután — az előzőkben ismertetett fogal-
makra építve — ez szabályozza az égő-berendezések megköve-
telt biztonsági szerkezeit és azok működését.

2. Biztonsági szerkezetek és követelmények

2.1. Az égő begyújtása és a láng ellenőrzése.

**2.1.1. Kézi gyújtású égők közelében a gyújtófáklya behelye-
zésére gyújtónyílást kell készíteni.**

Tűzrendészeti és balesetvédelmi szempontból egyaránt fontos
az égőberendezések szabványban előírt gyújtónyílása. Gyújtó-
nyílás hiányában ugyanis az égőfej csak kihúzott, illetve kifordí-
tott állapotban gyújtható be, és ezután helyezik vissza a tüztérbe.
Az így begyújtott égőberendezés lángszóró-szerű hatásával nem-
csak kezelőjét, hanem környezetét is igen komolyan veszélyezteti.
(Így üzemeltek pl. az LTA 100-as típusjelű, lúgos mosó beren-
dezéseket az állami gazdaságok gépjávitó állomásain.)

Itt kell foglalkoznunk a kézi begyújtású égőkhez használt
gyújtófáklyával is, amelyet sem a szabvány, sem más előírás nem
szabályoz. Ez a bizonyos „fáklya” a gyakorlatban rendszerint egy
drótdarabra kötött rongy, ami önmagában nem is jelent különö-
sebb veszélyt. Annál veszélyesebb viszont, hogy begyújtás után a
lángoló gyújtófáklyát az égőberendezés melletti, üzemanyaggal
töltött edénybe nyomva oltják el! Hogy miért nem vízbe, vagy
más közegbe? Akkor a következő gyújtáskor a vizes fáklyával
bajlódni kellene, így meg, hogy olajos marad, könnyen újra gyújt-
ható...

Ellenőrzéseink során tehát feltétlenül vizsgáljuk meg annak
használatát. Az égő fáklyát homokba dugva kell eloltani, a tüzelő-
berendezés mellett elhelyezett megfelelő edényben. Korszerűbb az
olyan gyújtófáklya kialakítása, amelynek a szárára elhelyezett
lecsúsztható fémharanggal oltják ki a lángot.

(Folytatjuk.)



Repülőgéptűz oltási kísérlet



A REPÜLŐGÉPEK FELSZÁLLÁSRA I SZÍTESE, a felszállás előtti motorindítá: kívüli tűzveszélyes folyamat. Statisztikai szerint a repülőgéptűzek nagy része ki nül a felszállás előtt, az éppen beindít torok valamelyikében keletkezik. Az o lehetően egyszerű. Tankolás közben pl anyag folyhat a tartályok közé, vagy: rés, porlasztó-meghibásodás követk benzin kerülhet a motorgondolába, an táskor akár elektromos szikrától, akár felmelegedése miatt könnyen meggyu. Az ilyen tüzek oltását a felszállás le tását végző ún. „startszemélyzet”, hel fogva, azonnal megkezdheti.

Start előtti repülőgéptűz oltására nem került sor, így ismereteink is — csére — csak a nemzetközi szakiro alapozódtak. Három évvel ezelőtt ug végeztünk repülőgéptűz oltási kísérk az csupán leszálláskor megrongálódo gyulladt gép oltását célozta.

A felszállás előtti repülőgéptűzek n rendileg általában kisebbek a landoló következett tüzesetknél. Oltásukat a ható készenléti oltókészülékekkel azon kell kezdeni, s ha a beavatkozás ne lent azonnali oltást, a terjedés inl csökkenthető a nagyobb erők kiérke:

A beavatkozási lehetőségek konkr korlati vizsgálata érdekében végeztür zelmúltban tűzoltási kísérletet — felt start előtti gondolatűz előidézésével. lethez egy kiselejtezett LI-2-es típusú gépet használtunk fel; a gépbe csak motort építettük be.

Első esetben kb. 4 liter benzi tünk a csillagmotor alá helyezett edél zel a gyakorlatban előfordulható, mennyiségű kifolyt üzemanyag tüze tuk. Gyújtás után 1 perces előégeti kezett. Az oltást a felszállásoknál ki jelenlevő startszolgálatos tűzoltók er gette gördíthető, CO₂ töltetű készül beavatkozás eredményes volt. A lán mp alatt teljesen megszűnt; visszag nem tapasztaltunk.

Az üzemanyagvezeték töréséből v tetlenségéből eredő, állandóan u tűz keletkezését úgy idéztük elő, l szárnyszivattyúval csövezetéken ber láltunk a motorgondolába. A tűz 2 a motornál a földre és a futóműre ki zinre is átterjedt. Az oltást P-por targoncás oltókészülék 2 db porpi egyszerre kezdtük meg. A sugarak

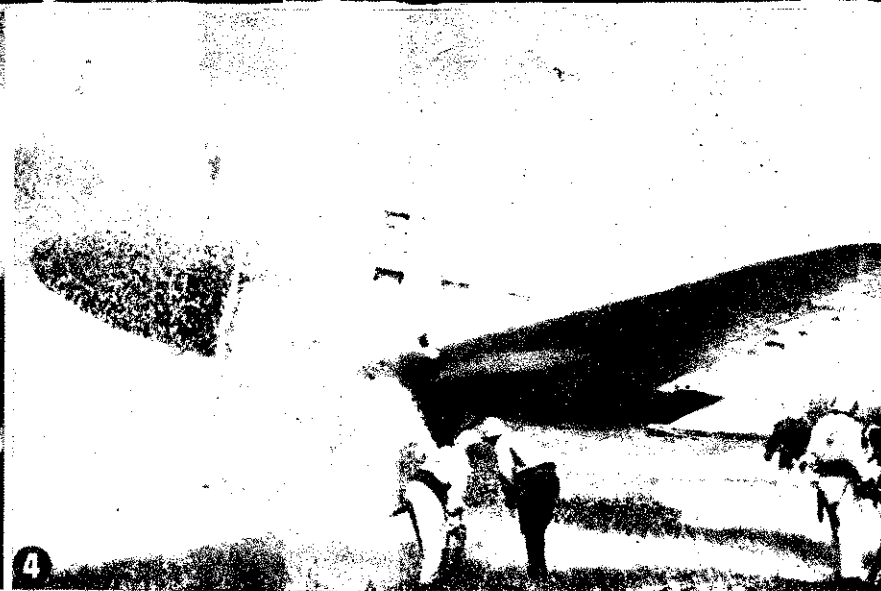
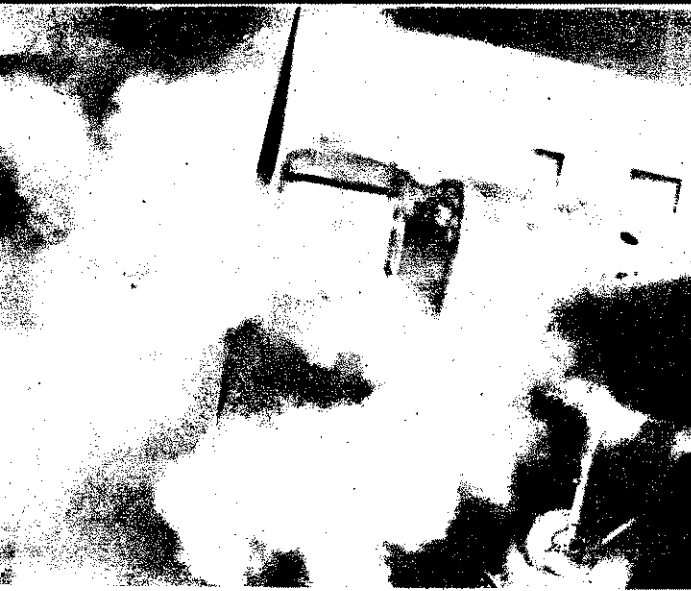

folyamatosan működtették. Ezzel a lán-
t teljesen sikerült megszüntetni. További
percig 0.5-1 mp-es szakaszos lövésekkel
oltották a még izzó részeket „lehűteni” úgy,
nem történt visszagyulladás.

A kísérlet második részében
a tűz oltásának lehetőségét vizsgáltuk.
Először a startszemélyzet beavat-
ása eredménytelen volt, s emiatt a tűz a
biztonsági tartályaira is átterjedt. A tartályok
fedelét leemelték, az üzemanyag a futóműre foly-
va a földön is szétáramlott.

A tűz oltás megkezdésekor a gép egész első
részében lángokban állt. Először a 250 kg-os por-
tárgyval avatkoztunk be. Hatására a lángok
elcsúsztak, majd megszűnt. A portartály ki-
vetése után azonban visszagyulladt a gép.
A portartályon kívül a portartályon kívül a gépjármű
porsugaraira is átterjedt a lángolást teljesen megszüntetni.

A kísérlet KÖZBEN KIÉRKEZETT és megszerelt hab-
bó gépjármű habágyújával és 2 db kézi
porsugárcsővel – a visszagyulladás meg-
szüntetése érdekében – a motorokat, a pilótafülkét,
a kormányzó részét és a szárnyakat habbal le-
fedték, közben pedig műszaki mentéssel
biztosították az életmentést hajtottunk végre. Láng-
ok eloltása és korongfűrésszel kinyitottuk az
ajtót és a vészkijáratot. A re-
személyzetéből alakított műszaki men-
tő csapat még az oltás közben megkezdte a
belső részében felhalmozott fa- és papír-
ok kihordását. A mentést végző szemé-
lyek egy-egy porsugár védte az esetlegesen
gyulladású benzintől. Utólag
állapítottuk, hogy a repülőgép utasteré-
s a pilótafülkében elhelyezett anyagok
nem értek károsodás.

A teljes oltás 2 perc alatt sikerült, míg az
összes habtakaró kialakításához 4 percre
szükség. Az „életmentést” a második
percben lehetett megkezdni. Az oltás sike-
rét leginkább az bizonyítja, hogy a be-
töltött 700 liter benzintől a felrepedt tartá-
lyból kb. 400 liter visszamaradt.

A kísérlet SORÁN bebizonyosodott, hogy
a nagyágrendű repülőgéptűzok ered-
ményesen oltathatók az alkalmazott felszerelé-
ssel. Ahhoz azonban, hogy a hasonló tüzek
előfordulását sikeresen megakadályozhassuk –
először a repülőgépi személyzet megfe-
lelően gyakorlati kiképzése és korszerű
felszereléssel való ellátása szükséges.

FORGÁCH GÉZA
tű. szds.
okl. gépészmérnök

A felvételeken:

1. A startszemélyzet eredménye-
sen oltotta el a kisebb tüzet
2. A harmadik gyújtás. A gép
elője lángokban áll
3. Az első porsugár
4. A habtakaró kialakítása
5. A mentés egy időben folyik a
habtakaró kialakításával
6. Lángvágóval szabadítják fel
az utaster ajtaját
7. A vészkijáratot korongfű-
résszel vágják ki
8. A mentést végzőket porsugár
védi az esetleges visszagyulla-
dástól
9. Oltás után

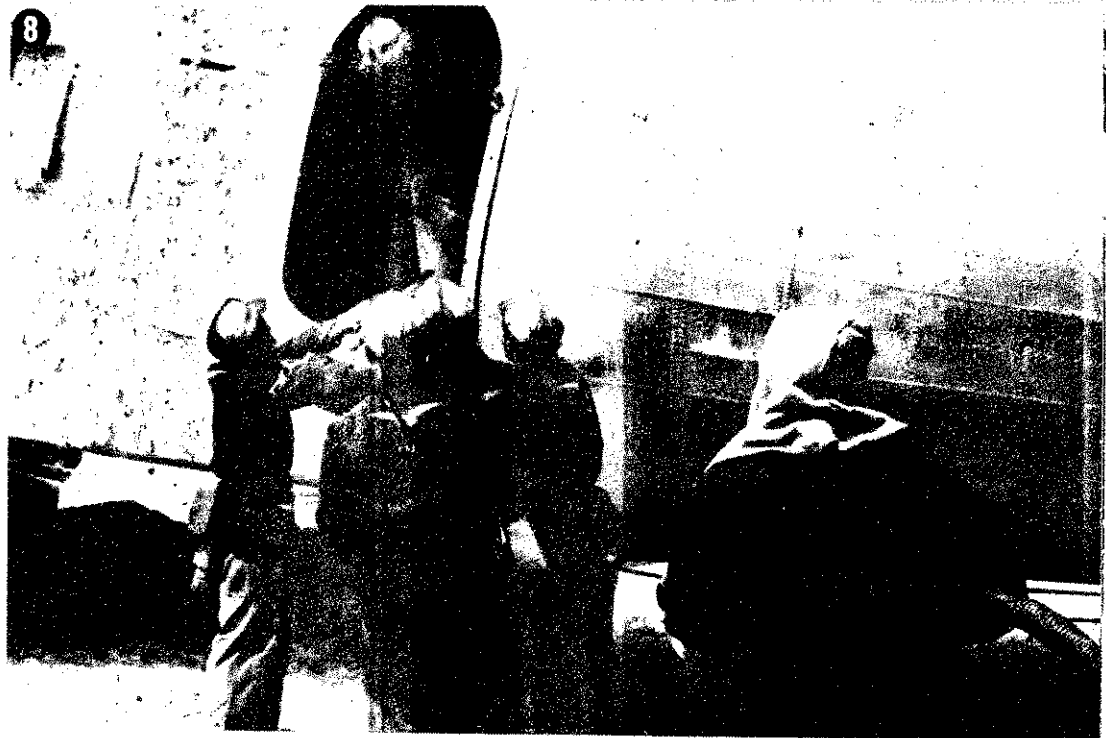



Működés közben a por-monitor. — Próbálják a nagykiadósságú habot előállító készüléket



Jubileum szertárávatással

A lajosmizsei önkéntes tűzoltók június 19-én ünnepelték testületük megalakulásának 70. jubileumát. Az ünnepi programot a járás önkénteseinek versenye nyitotta meg, ezután került sor a megye legszebb és méltán legkorszerűbbnek számító szertárának az átadására. A BM TOP képviselőjében Horváth Károly tű. alez. oklevél- és pénzzutalmakat, a megyei, valamint a járási tanács képviselői pedig ugyancsak pénzzutalmakat adtak át a nagyműltű testület eredményes munkát végző tagjainak.

A jól sikerült ünnepség közös ebéddel, majd hangulatos táncmulatsággal zárult.

Közös kísérlet

A BM TOP Műszaki Fejlesztési Osztálya és az „ELZETT” Fémlemezipari Művek Tűzoltókészülék Gyáregysége hónapok óta közös, poroltással és nagykiadósságú hab előállításával kapcsolatos kísérleteket folytat. Rövidesen az érdekltek előtt is bemutatják a képeinken látható 2x250 kg-os poroltóval működtetett porágyút és a nagykiadósságú habot előállító készüléket.

Tűz- és káresetek

Kigyulladt három nyitott tehergagyon a tolnanémeli MÁV pályaudvaron június 12-én. A tűz következtében elégett 1380 kg kender, és súlyosan megrongálódott a három teherkocsi. A kivertult szekszárdi állami egység, valamint a simontornyai, tamási önkéntesek és a helyi kendergyári tűzoltók 4 db E

12 280 kg bálázott szalma, továbbá 6 db kisméretű ponyva és a vagonok deszka oldala elégett június 5-én a komáromi teherpályaudvaron. A tüzet a mozdonyból kipattanó szikra okozta. Az árut szállító 7 vagon közvetlenül a mozdony után kapcsolódott. A komáromi parancsnokság egységein kívül 25 vasúti dolgozó is részt vett az oltásban. A kár 57 000 forint.

KÜLFÖLDI HÍREK

Különös trükkkel éltek a közelmúltban Libéria fővárosában, Monroviában. Egy tűzoltó élénk szírenázással száguldoz a palota felé. Később a megállapították, hogy nem tűzvész, hanem ilyen módon tak a köztársasági elnök iránti követeléseik érvényre juttatásáért.

Tüzet okozott a gázvezeték bontása Boston két szálloda. A jelentések szerint két súlyosan megsebesült, kilen halt, ötven pedig könnyebben sebesült. Az ügyben rendészeti hatóság vizsgálást dított.

Érdekes megoldást alkalmaztak Csehszlovákiában, a trnava környékén üzemben a szake a családi házak tetőszerkezetétől nem fából, hanem készített, mert ez tűzre szempontból sokkal előnyösebb mint a korábban faanyagból készült tetők. A szerkezet 16-22 mázsa. Ára szerelése 7300-12 000 korona. A tűzre szakértők is kedvezően nyilatkoztak az új tetőszerkezeetről.

Hírek

sugárral működtek. A feltételezőn mozdonyszikrától keletkezett tüzeset 42 000 forint kárt okozott.

Ifjabb Pásztor József díjnyertes lakos benzinnel élesztette a tüzet kályhájában. A kb. 2-3 liter folyadék gőzei belobbantak. Pásztor József behalt égési sérüléseibe. Julianna nevű leánya pedig elsőfokú égési sérüléseket szenvedett.

Eddig még ki nem derített okból július 9-én kigyulladt a kaptalanfűredi csemegebolt tetőszerkezetén, s az üzletben levő vegyes áruk is égtek. A veszprémi és a balatonfűzfői állami egységeken kívül a balatonalmádi önkéntesek is segítettek a munkálatokban. Mintegy 300 ezer forint kár keletkezett.

Benzinben mosták, majd pedig porszívóval szűrítették a gépet június 17-én a Gépi Adatfeldolgozó Vállalat V. ker. Széchenyi rakparton levő irodájában. Eggett 1 db táblázógép. A tüzeset következtében Adler Gyula műszerész égési sérüléseket szenvedett. A kár 17 ezer forint.

A tűz keletkezését az idézte elő, hogy a benzingőz a porszívó elektromos szikrája belobbantotta. A tüzet a dolgozóknak rövid időn belül sikerült eloltaniuk.

A sátoraljai helyi parancsnokság egysége július 6-án lakóházat oltásban vett részt a csehszlovákiai nagykiadósságú közegben. Két ház és gazdasági épületek égtek. Beavatkozásuk sikeresnek bizonyult.

FEJTÖRŐ * FELTÖRŐ

VIZSZINTES SOROK: 1. MSZ 9782. 13. Régi. 14. Szarv anyag. 15. Zenei hármas. 16. Vissza: asvány. 17. Vissza: magyar író. 20. Hangtalanul létez. 21. Egtáj. 24. Parancsba ad. 26. Több azonos személyes névmás. 27. László Tibor. 28. Megveszik. 31. Házállat. 32. Ha még ez sem maradt, nagy baj van! 34. ERI 35. Ezt teszi a tavaszi erdő. 37. Klasszikus út. 38. Garat anagrammája. 39. Majdnem nyell! 40. Ósrégi. 43. Gitárkísérettel hallható nyújtott „szó”. 44. Férfinév. 46. Liga mássalhangzói. 47. Nem épelméjűt. 50. Zokog. 51. Kötőszó. 52. Zamat. 53. EEEE. 54. Személyes névmás. 56. A FÜGGŐLEGES 7-RE VANNAK FELERŐSÍTVE.

FÜGGŐLEGES SOROK: 1. Építőanyag. 2. Vissza: hideg időre. 3. Rag. 4. Csak a saját érdekét nézi. 5. Napszak. 6. Fa fajta. 7. A VIZSZINTES 1. RÉSZÉ. 8. Vigyáz rá. 9. Vissza: négy lábú ragadozó elején látható! 10. Nem mindennapi. 11. Vissza: görög betű. 12. „Ez evi” kupa! 17. A VIZSZINTES 1. KERESKEIT EZZEL IS ELLÁTHATJÁK. 18. Hegység. 19. Mint 50. 21. Kicsinyítő szó. 22. Szanál. 23. Nagyvíz. 25. Személyesnévmás. 26. A 27. fordítottja. 28. Japán „hűsítő”. 30. Esz. 33. Csónak teszi a vizen. 36. Igen jó lottózó ige. 41. Vissza: betűhibás lánghesz. 42. Kása mássalhangzói. 44. Porosz Nándor. 45. Kettőzve: van ilyen lap is. 48. Vissza: kerek szám. 49. Földművelő szerszám. 51. Feltekintve látható. 55. Kettős betű.

Figyelem! A rövid és a hosszú magánhangzókat nem különböztetjük meg. Megfejtésül az alábbi sorokat kell beküldeni: Vizszintes 1., 56., függőleges 7., 17. Be kell küldeni továbbá a pontokkal megjelölt kockákban levő betűkből összeállítható két szót, amely a függőleges 7. része. Megfejtési határidő: 1966. augusztus 20.

K. I.

A 7. számban megjelent rejtély helyes megfejtése: A KÜLSŐ FELÜLET NYA, BROMIDOLTÓ, VAI IS.

A pontokkal megjelölt kockák összeállítható szó: LÖVŐKE.

Könyvjutalmat nyertek: Károly Pécs, Kordec Kálmás dapest, Gyuris István Nyír A nyereseményeket postán küldjük.

7	2	3	4		5	6	7	8	9	10	11	12
					14					15		
13					16							
17		18		19		20				21		22
24					25				26			
		27			28	29		30			31	
32	33				34					35		36
37					38							39
40			41	42		43				44	45	
46			47		48				49			
			51		52			53			54	55
56												



A lajosmizsei önkéntesek új otthona: a közel fétmillió forintos beruházással és jelentős társadalmi munkával épült szertár

Befejezéshez közelednek a tiszakécskai, tágas klubhelyiséggel és három szertárral épülő, korszerű szertár munkálatai





SPORT

Délutáni sportfoglalkozás Kecskeméten. A megyei és a városi parancsnokság csapata mérkőzik egymás ellen — a területi döntőre való felkészülés keretében

Kispályás labdarúgó-bajnokságot szerveztek a budapestiek a nyári időnyre. Képünkön: mérkőznek a VIII. és XXI. kerületek



Erőfejlesztés alkalmi szerekekkel

Olyan gyakorlatot ismertetek, amelyek elősegítik a felsőtest fejlődését és a felső végtagok erősítését. Úgynevezett alkalmi szerekek segítségével is elvégezhetjük a gyakorlatokat. Ezek lehetnek íróalrdarabok, székek, íróasztalok vagy akár a szabadban található eszközök is. Húzózkodásra például alkalmas egy megközelítőleg intes faág, vagy két egymással szembe fordított vasrúd, vagy cső. Gy még mit használhatunk a fejlődésre vagy az ügyesséfejlesztés céljára, az egy kicsit a leenyességünktől is függ.

kar fölőreléjt fejlesztő gyakorlat az 1/a és 1/b képen mutatott módon

gyezünk el jobb és bal oldalra, egymással háttal, kb. 50 cm távolságra állított két egyszerű támlásszéket (vagy íróasztalt). Nyújtó karra, tenyerünkkel naszkodunk a szék támlájára felhúzzuk mindkét térdünket arra, hogy lábunk ne érjen a

e. (1/a kép.)
dől a kiinduló helyzetből karást végzünk, meghozza úgy, karunk könyökben lehetőleg sen hajlított helyzetbe kerül. Közben oly mértékben behajlítjuk, hogy a gyakorlat során a kar ne érjen a talajhoz. (1/b kép.) Ebből a helyzetből ismét karást (talózkodást) végzünk, és ismét a kiinduló helyzetbe kerül.

2x10 ilyen gyakorlatot végzünk, majd 1-2 hónapra 5-10 emelhetjük a számunkat úgy érzik, hogy többre kért természetesen nagyobb „adag” is kezdhethet.

határozni lehet a gyakorlat hatása, ha közben 2-3 kg-os súlyt tartunk a bokánk közé. Második gyakorlat a kar húzó, e hatást az izomzatának az erejétől függően, nyújtón a már említett faágon vízszintesen stb. való nyújtott függés. A láb nem érinti a talajt. (2/a kép.)

kiindulóhelyzetből karhajtás-olyan magasságba húzózkodunk, hogy állunk a fogás vonalában. (2/b kép.) Innen eresztjük le a karunkat, és a következő lépésben a kiindulóhelyzetbe kerülünk.

Alkalmanként 4-5x3-as vagy 3x4-5-ös szériában végzük a gyakorlatot. Egy bizonyos idő, 1-2 hónap elteltével növelhetjük a mennyiséget, figyelembe véve természetesen az egészségi és erőállapotunkat.

Ha valaki kevésnek tartja a megadott adagot, akkor a következőképpen szabhatja meg magának. Első alkalommal végezzon a talózkodásból és húzózkodásból annyit, amennyire képes, és az legyen a kiinduló alap.

Ne essen senki sem abba a hibába, hogy egy-egy alkalommal, de főleg az elején, virtuskodásból a „végkimerülésig” végzi a gyakorlatot, mert ezzel csak ellenkező eredményt ér el. Egyrészt hirtelen, nagy megterhelés éri a szervezetet, ami káros elváltozásokat okozhat, másrészt nagy izomlázat lesz, s így elmegy a kedve a további rendszeres gyakorlástól, vagy ha nem, ismét erős izomlázat kap.

Minden alkalommal kiadós bemelegítés előznie meg a gyakorlatot és az erősítés befejeztével aktív fellazítás következzen.

Bejek Géza
testnevelő tanár

Röplabda

CSONGRÁD MEGYE VALAMENNYI ALEGYSEGENEL befejeződtek az alapfokú röplabda-bajnokság küzdelmei. A sportszerű légkörben lezajlott mérkőzések sorozatából igen jó teljesítménnyel a Hódmezővásárhelyi parancsnokság együttese került ki győztesen. Mindössze a szegedi ellen veszítették el egy játszmát. **Bánfi György** alhadgy. **Hegedűs Mihály** törm. és **Vörös Mihály** szky. voltak a csapat legjobbjai. Valamennyi mérkőzésen átlagon felüli teljesítményt nyújtottak. A szegedi ellen a II. míg a makóiak a III. helyen végeztek. A megye legjobbjaiból összetállított válogatott **Bánfi** alhadgy. vezetésével nagyon szorgalmasan készül a területi döntőre.

A BÁCS-KISKUN MEGYEI PARANCSNOKSÁG június 14-én Kálcsán rendezte az alapfokú röplabda-bajnokság döntőjét. A magas színvonalú mérkőzés-sorozatból a **kiskunfélegyháziak** jól felkészült és összehozott együttese került ki győztesen. Biztosan nyerték valamennyi mérkőzésüket, mindössze a kecskeméti, valamint a megyei parancsnokság csapata készítette nagyobb küzdelemre őket. A bajnokságban különösen **Tóth** ifj. **Ficsör** törm. és **Guth** törm. nyújtott kitűnő teljesítményt.

A játékosok a küzdelemsorozat befejeztével nem vonták pihenőre. A legjobbak szorgalmasan készülnek az augusztus 6-án Kecskeméten megrendezendő középfokú döntőre. A Csongrád megyeiek együttese lesz az ellenfelük.

A makóiak győzelme

A makói járási és városi parancsnokság beosztottal kitűnő eredménnyel szerepeltek az MHS helyi szerve által rendezett összetett honvédelmi versenyen. A Bakos Mihály, Kurucz István és Varga Ferenc örmesterek alkotta csapat I. helyezéért értékes tárgyjutalomban és oklevél díjazásban részesült. A megyei döntőn is részt vesznek és remélik, ez évben is eljutnak az országosra.

Őszi rajt előtt

MINTEGY HÁROMHETES SZUNET UTÁN ISMÉT BENÉPESEDETTE A sashalmi, Sasvár úti sporttelep. A játékosok a kánikula ellenére nagy kedvvel, lelkesedéssel futkóznak, kergetik a labdát, látszik, hogy labdaéhesek. A pálya szélén Nagy József edzővel beszélgettünk.

AZZAL KEZDI, HOGY A TÚZOLTÓ DOZSA NB III-AS csapata véleménye szerint sem a várakozásnak megfelelően szerepelt a tavaszi idényben. Cseppet sem mentességképpen, de megemlíti, hogy a játékosállomány kis száma, továbbá sérülések is nehezítették a felkészülést. Az edző szerint azonban a csatársornak így is jobban kellett volna tennie magáért. Mindössze 10 gótra tellett ugyanis az erejükben. Így főleg a védelemnek köszönhető, hogy 15 mérkőzésből 14 pontot szerzett az együttes és ezzel nyolcadik helyezést ért el.

AZ EDZŐ ABBAN BIZAKODIK, HOGY A TAVASZI forduló utolsó

két mérkőzésén aratott két győzelemmel méltó folytatása lesz az őszi idényben.

Előszóval, hogy új játékosok kerültek hozzá: Békési, Földi és Kovács és valószínűleg az ifi csapatban játszó Ladinszky is lehetőségét kap tudásának bizonyítására.

Nagyon szeretné, ha a csapat lényegesen jobb helyezést érne el a jelenleginél, mivel a csoport első három helyezettje felkerülhet az NB II-be. Bár eléggé lemaradtunk, esélyeinket mégsem tartja kizárhatatlannak erre.

AZ ELKÖVETKEZENDŐ IDŐBEN FŐLEG A CSATÁRSOR gólképességének növelését kívánja elősegíteni. Sokat gyakoroltatja a korszerű támadó-játék nélkülözhetetlen elemét, a kötetlen, posztelnélküli, sokmozgásos csatárjátékot és a kapura lövéseket.

Megtudtuk: hetenként három edzéssel készül csapatunk az őszi idényre. A népköztársasági kupában is jól akarnak szerepelni. A Vasas Kábel lesz az első ellenfelük.

L. K.

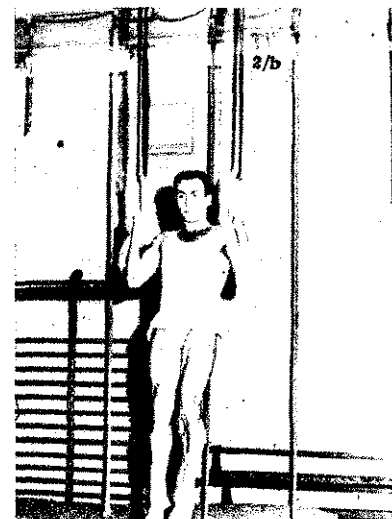

GYAR TŰZOLTÓ

magyar tűzoltóság folyóirata készíti a szerkesztő bizottság

Felelős szerkesztő:
Beszteri Lajos
tűzoltóórnagy

Szerkesztőség:
V. Néphadsereg u. 9.
Telefon: 313-700.

ja a BM Tűzrendészet Országos Parancsnoksága

105 kiadó: **dr. Micskó Rudolf**
Terjesztő a Magyar Posta

99/2 — Zrínyi Nyomda, Budapest
F. v.: Bolgár I.

INDEX: 25 604



A gépjárműszertel ke-
zeléséről telefonon
jelenleg megengedett-
nél gyorsabban köz-
lekedő gépkocsit...

... mintegy kilo-
méterre arrébb tar-
tásukról közlekedési
lámpák bizonyíték
alapján intézkedhet



TESTVÉRSZERVEIN életéből

Szárazföldön, vízen és levegőben

Helyszín: az országhatár. Idő-
pont: egy nyári hétköznap
délelőttje. A határőrség forgalom-
ellenőrző parancsnokságának be-
osztottai felnyitják a sorompót, s
valóságos gépkocsikaraván léphet
az ország területére. Útlevél- és
vámvizsgálat, s a külföldi mórís
folytathatja útját az ország belse-
jébe.

Mindennapos esemény ez ma-
napság. A múlt évben több mint
egymillió külföldi járt hazánkban,
s az idén előreláthatólag tovább
növekszik a számuk. A világjelen-
séggé váló nemzetközi turizmus
hazánkat is egyre inkább érinti.
Ha ehhez még hozzávesszük a
„belső idegenforgalmat”, azaz a
magyar állampolgárok hazai uta-
zásait, az ország nevezetesebb tá-
jaira, könnyen elképzelhetjük,
hogy különösen a nyári hónapok-
ban ugrásszerűen megnőnek a
rendőrség kapcsolatos feladatai.

Hét végén a balatoni úton a
gépkocsik szinte egymást érik. A
Duna-kanyar országútajain sem
sokkal különb a helyzet. A rend-
őrség szárazföldi járművei érthe-



Világjáró turisták
indultak az 1956. évi
nyári utazásra, de a köz-
vetlen közelben a rend-
őrség feladatai megnő-
ttek.

Közbiztonsági ellen-
őrzés a szárazföldön
is. A rendőrök a
közlekedési eszközök
ellenőrzésével, mint ilyen
helyeken általában már kö-
rnyezeti rendőrség is.



tően már nem győzik önmagukban
ellátni a forgalom-ellenőrző szol-
gálatot.

A magasban helikopter és re-
pülőgép köröz, s rádió jelzi, hol
van torlódás, hol történik súlyos-
abb szabályszegés. A parancsno-
ki gépkocsiból szintén rádiós uta-
sítást továbbítanak a gépkocsizó
járőröknek, álló őrszemeknek.

A Dunán és a Balatonon a vízi-
rendészeti járőrök korszerű motor-
csónakjai és mentőhajói szántják
a hullámokat. Bár rendelet szabá-

lyozza a fürdőzés módjait, tilító
szabályok óvják a fürdőzők életét,
testi épségét az örvényes helye-
ken, szilipeken, hidak, kikötők köze-
lében mégis évről évre sok a víz-
befúlás és a vízibaleset. Indokolt
tehát a fokozottabb készenlét és
ellenőrzés. A Balaton különösen
szeszélyes. A vízirendészeti kapí-
tányság mentőhajói azonban a
legnagyobb viharban is kifutnak a
kikötőből s mentik a vízben re-
kedt fürdőzőket, a felborult csóna-
kok és vitorlások utasait. Éven-

te sok-sok ember köszönh
gyors beavatkozásuknak.

A felduzzadt ideger-
mellett persze a szokásos
adatok változatlanul so-
adnak. Így hát jogosan
hatjuk: a rendőrök jelen-
éppen akkor dolgozik l
amikor mások üdülnek.

Biztató, hogy rendőr-
szép, de nehéz feladati
évre jobban vizsgálják.



Biztonságba indul a
vízirendészeti balatoni
mentőhajója, a leve-
gőben pedig a légi-
rendészeti gépe ke-
rül. Sok emberéletet
mentettek már meg-
közösen

A nagyobb folyókon a
hidak és a kompok
ellenőrzése a közbli-
tonság és a spekulá-
ció felderítése érde-
kében igen fontos
(Ruttkay Pál felvétele)



Győztes raj tagja

Medveczki István őrm.,
XIV—XVI. kerületiek
1/3-asa szerelés közben
(riport a 12—13. oldalon.)

MAGYAR TŰZOLTÓ

XVIII. évf. 9. szám 1966. szept.





Július 31-én Chicago egyik fehér negyedében újabb összecsapásra került sor a polgárjogi tüntetők és a fajgyűlölők között. Tűzoltóknak kellett eloltaniuk a megvadult fajgyűlölők által felgyújtott, négerrekhez tartozó gépkocsikat



Építési spekuláció miatt összedőlt Agrigento olasz város egyik negyedének számos háza



A nyugat-csehszlovákiai Studánky faluban 21 házat romba döntött és további nagy károkat okozott a hatalmas szélvihar

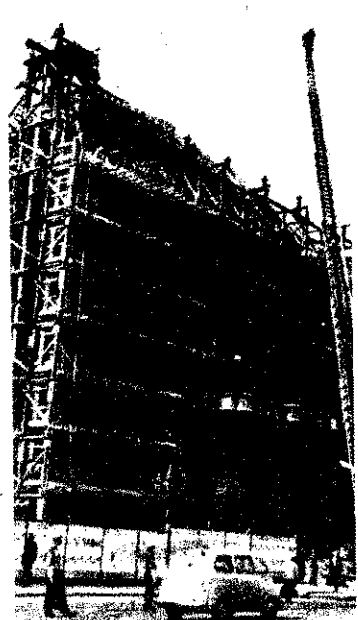
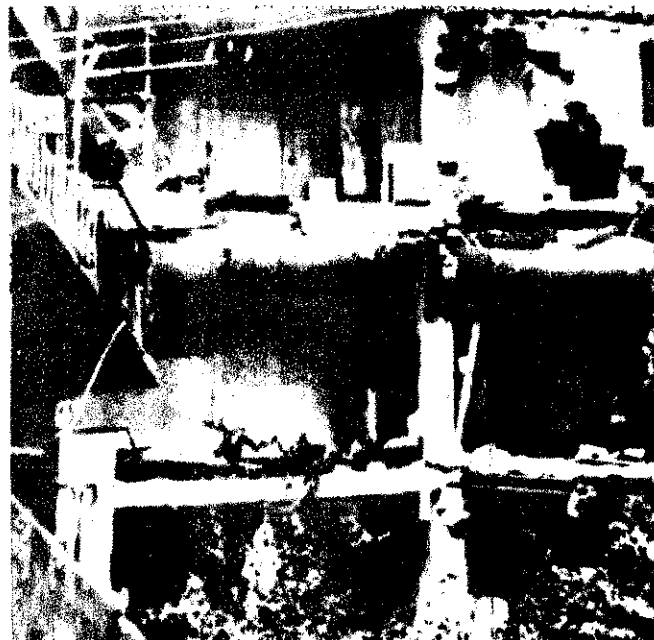

A budapesti tűzoltók július 27-én meg szokásos évi támadási gyakorlatot tartottak az Operaháznál. Szerelkkel olyan felkészültséggel és gyorsasággal dolgoztak, hogy ne zavarják a közlekedést

Esemény

Majdnem négyórás megfeszített sikertelenség után sikerült csak eloltaniuk a budapesti II. kerületi Tárogató út melletti tetőtűzét, de így is más forintot meghaladó kár keletkezett



Augusztus 20-án avatták fel a balatonboglári tűzoltótestület csapatzászlóját, amelyet a helyi állami gazdaság dolgozói adományoztak az önkénteseknek. Kocsis Ferenc, a községi népfőnökség elnöke is szalagot kötött a zászlóra





Augusztus 11-én az átalakított Nemzeti Színházban zápor- és nyomáspróbát tartottak a budapesti egységek. Képfünkön a tetőn levő szálló vezetékek nyomását vizsgálják

pekben

Any héttel ezelőtt csőtörés történt a Barátság utcában. A károset környékén több száz ember a tűzoltóknak kellett elszárvatniuk a károset. A felvételen: a televízió egyik riportere figyeli a tűzoltók munkáját

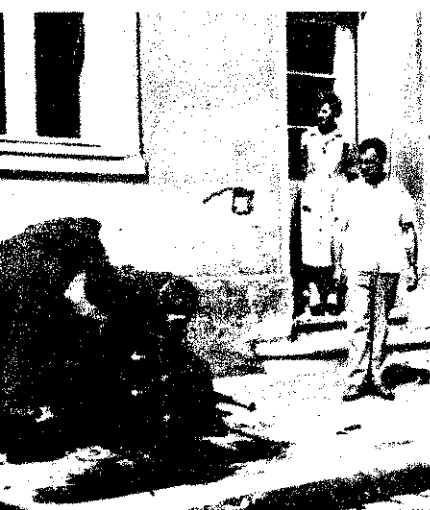

Augusztus hónapban karhatalmi kiképzésen vettek részt a BM Rendőrtisztai Akadémia hallgatói



A tűzoltó könnyűbúvárok találták meg, majd a IX. ker. parancsnokság daruszerével emelték ki július 13-án azt a loesolóautót, amelyik defekt következtében a Petőfi-híd budai hídfőjénél begurult a Dunába



Hivatásos és önkéntes tűzoltók is közreműködtek a nagysikerű siófoki vízfesztivál rendezésében. Különösen nagy tetszést arattak a fecskendővel működtetett víziorgonából magasra lövellt és színes reflektorokkal megvilágított vízszugarak



EUROPA biztonságáról

Immár csaknem két éve az amerikai imperialisták szélesedő vietnami agressziója áll a népek figyelmének középpontjában. Ha most emellett nagyobb figyelmet szükséges fordítanunk a korábbi európai biztonság kérdéseire, ez azt fejezi ki, hogy az utóbbi években — a nemzetközi feszültség növekedésével együtt és részben ennek összetevőjeként — mindjobban felszínre kerültek a nyugatnémet imperialista körök revansista törekvései. Erthető, hogy ez a szocialista országoktól, a nyugat-európai népektől és az egész világ haladó erőitől éberséget és határozott fellépést követel. Ma nem Európa az agresszív főgóc, de itt is sok tekintetben rosszabbodott a helyzet a német militarizmus újjáéledése következtében. A mi népünk is sokszorosan érdekelt az európai biztonság megszilárdításában.

Európa és a világbéke

Európa biztonsága világpolitikai jelentőségű kérdés. Nem feledkezhetünk meg arról, hogy innen indult ki két világháború. A népeknek tehát nem fűződik érdekük ahhoz, hogy az események alakulása nyomán Európa legyen egy harmadik világháború veszélyének forrása.

Az európai népek kapcsolatainak alakulása kihat a világpolitikára. Napjainkban a világrész a két világrendszer, a szocializmus és a kapitalizmus fő érintkezési területe. Itt összpontosulnak a két tábor leglényegesebb katonai erői. Ez és sok más tényező bizonyítja, hogy Európában a legnagyobb egy konfliktus világháborúvá válásának veszélye. A feszültség bizonyos elemei már több mint 20 éve megvannak. A második világháború 21 éve befejeződött, de még mindig nem számolták fel a háború sok következményét. Ezek közül a legfontosabb a német békeszerződés, amely fontos oldala az ún. német kérdés megoldásának.

A fasisztaellenes koalíció győztes nagyhatalmai már a második világháború végén meggyeztek sok olyan kérdésben, amelyeknek megoldása alapvető lett volna a feszültségi góccok gyökereinek a kiirtásában. Ismeretes azonban, hogy a nyugati imperialista nagyhatalmak megszegték ezeket az egyezményeket és nem csökken-
tik, sőt inkább élesztgetik a feszültséget. A jaltai értekezleten pl. kinyilvánították: „Szilárd és megingathatatlan elhatározásunk, hogy megsemmisítjük a német militarizmust, és gondoskodunk arról, hogy Németország soha többé ne zavarhassa meg a világ békéjét”. Ugyancsak megállapodtak Németország keleti határainak rendezésében. A potsdami értekezleten nemcsak megismételték, hanem újra megerősítették szándékukat a német militarizmus és a náciizmus gyökeres kiirtására.

Olyan intézkedéseket irányoztak elő, amelyek nyomán Németország soha többé nem veszélyeztethette volna a világbékét. De később egészen másként cselekedtek. Már 1947-től sorozatosan megsértették az egyezményeket, akadályozták az egységes demokratikus Németország megerősítését. Először egyesítették Németország amerikai, angol és francia megszállási övezetét, majd 1949-ben megalakították a Német Szövetségi Köztársaságot, s jelentős anyagi támogatást nyújtottak a német imperializmus gazdasági bázisának újjáélesztésére, és más módon is megerősítették, fejlesztették a német militarizmus alapjait. Így az NSZK egyre inkább az imperialista agresszió bástyája lett, amit betetőzött a NATO-ba való bevonása. Csak Németország keleti részében hajtották végre maradéktalanul a jaltai és potsdami egyezményeket. Az NSZK megalakulása után a ke-

leti övezet lakossága a Német Demokratikus Köztársaság megalakításával választotta a reakciós körök lépéseire. Ezzel különvált és ellenkező irányú lett a két német állam fejlődése.

Az USA és az NSZK sajátos szövetsége

Mint tudjuk, az Egyesült Államok járt élen az európai feszültségi góccok, mindekelőtt a német militarizmus újjáélesztésében. Az NSZK válsággóccá alakításában az Egyesült Államok kormánykörök kettős szándék vezérli. Szovjetellenes, kommunistaellenes bázisú akarják tenni Nyugat-Németországot, ugyanakkor a német imperialisták feszültségeket okozó tevékenységét ürügyül kívánják felhasználni az amerikai haderők Európában való állomásoztatására, a támaszpontok fenntartására.

Az SZKP XXIII. kongresszusán Breznyev elvtárs az USA és az NSZK sajátos kétértelmű katonai szövetségének kialakulásáról beszélt és azt „a békét legfőképpen veszélyeztető tényezők egyikének” nevezte. *Európa biztonságának legfőbb veszélyeztetője tehát az USA, amely a második világháborúból mint a legerősebb imperialista hatalom került ki. Már közvetlenül a háború után olyan politikát folytatott Európában, amellyel erős és egységes nyugati szövetséget akart létrehozni a szocializmus fejlődésével szemben. De ezzel a szövetséggel is lényegében a saját akaratát kényszerítette rá partnereire. Ebben a törekvésében természetesen élvezte és jelenleg is élvezi a nyugat-európai reakciós burzsoá körök támogatását.*

Az USA törekvései megvalósításának eszközeként tákolta össze a NATO katonai tömbjét. A katonai tömb szűkségességét a Szovjetunió agresszív szándékairól szóló rágalommal indokolták. Ez a rágalom hosszú ideig összetartó ereje volt a katonai szövetségnek, akárcsak az USA nyomásaként alkalmazott gazdasági eszközök.

Az Egyesült Államok, a katonai tömbpolitikán kívül, más eszközökkel is igyekezett elmélyíteni Európa megosztottságát. A szövetségesekre gyakorolt nyomással akadályozta az államok közötti normális kapcsolatokat, korlátozta a diplomáciai és kereskedelmi érintkezések lehetőségeit stb. Céljainak érvényesítése során egyre nyilvánvalóbbá vált, hogy mindebben a revansra váró német imperializmus érdekelt legközvetlenebbül. Washington és Bonn szövetsége mind közvetlenebb lett, és az NSZK egyre nagyobb szerephez jutott a NATO-ban.

Az USA és az NSZK erősödő szövetségének sajátossága abban rejlik, hogy egymást akarják felhasználni céljaik elérésére. Breznyev elvtárs említett beszédében így

szólt erről: „Az amerikai és a nyugati imperializmus különös parancsra vár. Mindegyik a másikat akarja felhasználni saját terveinek megvalósítására. Meggondolásokból kiindulva mindegyik akarja a nemzetközi feszültséget Európában. A nyugatnémet militarizmus abban a természetesen hiú — részben ringatják magukat, hogy ezen a területen haladva megvalósíthatják revansista törekvéseiket. Az Egyesült Államoknak ürügy kell... amellyel közvetlen beavatkozhat a nyugat-európai országok gazdaságára és politikájára.”

De helytelenül ítélnék meg a helyzetet, ha csak ezt az oldalát látnánk e két szövetségnek. Az utóbbi évek folyamán a világmértékben is, Európában tapasztalható az USA politikai elszántsága, az imperialista ellentétek élése. Az Egyesült Államok európai politikai közrejátszik ebben. Tehát az elszántsággal, s az agresszív tevékenységgel, amely egyaránt összefügg a két irányú hatalom szövetségének erősítésével. Egyaránt fontosabbak a kapcsolatuk ugyanakkor az USA európai politikájának is alapjává válik. Az amerikai imperialisták ma még elég erősen hisznek magukat, hogy kordában tartásuk a revansisták önálló törekvéseit. De merül fel a kérdés: meddig?

A német militarizmus erősödése

A német imperializmus amerikai segítséggel megerősödött, ébren tartja a revansista szellemet és semmibe sem véli a nemzetközi politikai célokat tűz maga elé. A második világháború után a német imperialista hatalom került ki. Már közvetlenül a háború után olyan politikát folytatott Európában, amellyel erős és egységes nyugati szövetséget akart létrehozni a szocializmus fejlődésével szemben. De ezzel a szövetséggel is lényegében a saját akaratát kényszerítette rá partnereire. Ebben a törekvésében természetesen élvezte és jelenleg is élvezi a nyugat-európai reakciós burzsoá körök támogatását.

Az USA törekvései megvalósításának eszközeként tákolta össze a NATO katonai tömbjét. A katonai tömb szűkségességét a Szovjetunió agresszív szándékairól szóló rágalommal indokolták. Ez a rágalom hosszú ideig összetartó ereje volt a katonai szövetségnek, akárcsak az USA nyomásaként alkalmazott gazdasági eszközök.

Az Egyesült Államok, a katonai tömbpolitikán kívül, más eszközökkel is igyekezett elmélyíteni Európa megosztottságát. A szövetségesekre gyakorolt nyomással akadályozta az államok közötti normális kapcsolatokat, korlátozta a diplomáciai és kereskedelmi érintkezések lehetőségeit stb. Céljainak érvényesítése során egyre nyilvánvalóbbá vált, hogy mindebben a revansra váró német imperializmus érdekelt legközvetlenebbül. Washington és Bonn szövetsége mind közvetlenebb lett, és az NSZK egyre nagyobb szerephez jutott a NATO-ban.

Az USA és az NSZK erősödő szövetségének sajátossága abban rejlik, hogy egymást akarják felhasználni céljaik elérésére. Breznyev elvtárs említett beszédében így

A német revansista politika fő jelenlegi határok megváltoztatása. A bonni politikusok nyíltan beszélnek a német imperializmus igényeiről. Ezzel összefüggően szítanak más népek, elsősorban a szocialista országok ellen. Fellépnek az igényekkel, hogy egyedül nekik legyen az egész német népi képviselő. A Hallstein-doktrína alapján „barátságos lépésnek” tekintik, ha egy állam elismeri az NDK-t és ez esetben a német imperializmus kapcsolatokat megszakítására nyervegetőznek, hogy így is nyomást gyakoroljanak az államokra. A nyugati

almak megfelelően támogatják ilyen
kvésüket. Egészen nyilvánvaló, hogy
l a normális államközi kapcsolatokat
dályozzák, és nem kis részük van ab-
, hogy jelenleg a szocialista országok
i Szovjetuniót kivéve — nincsenek kap-
atban az NSZK-val, az európai kapi-
sta országok pedig — Finnországot ki-
e — az NDK-val.

z évben az NSZK-ban egyre többször
goztatják azt az igényt, hogy „korsze-
teni” kell a külpolitikát. Mit jelent ez?
általán nem az agresszív törekvésekről
) lemondást, hanem a módszerek vál-
atását. A nyílt revansizmus ellen fel-
a világ közvéleménye, a szocialista or-
ok leleplezik az ilyen törekvéseket.
,korszerűsítés” tehát valójában az ag-
zív szándék további leleplezésére írá-
l, vagyis békeszólások mögé bújtatják
i szándékaikat. Az NSZK ennek jegy-
küldött 90 ország kormányához olyan
zékét, amelyben kinyilvánítja, hogy
akarja a régi idők restaurálását. De
részt arról is írnak ebben a jegyzékben,
y továbbra is az 1937-es határokat tart-
érvényesnek, másrészt pedig egyetlen
ítést sem tesznek az NDK-ról, vagy a
ialista országokkal való diplomáciai
csolatokról. Márpedig ez hallgatóság-
is nyilvánvalóan a Hallstein-doktrína
lemének erősödését jelenti. Vagyis a
e hangoztatása láthatólag manőverezés.

rópa biztonságának tételei

szocialista országok sokszor kinyilvánít-
tták, legutóbb a Varsói Szerződés poli-
i tanácskozási testületének bukaresti ér-
zletén, hogy Európa biztonsága a vi-
ékének is egyik legfontosabb kérdése.
t pontosan ismerni kell azokat a fel-
eket, amelyek megteremtésével növel-
het az európai biztonságot. Gromiko
írs az SZKP XXIII. kongresszusán ezt
tta erről: „Az európai biztonságunk
összetevője van, s közöttük az egyik leg-
osabb a német kérdés, pontosabban
a, olyan feltételek kialakítása, ame-
egyszer és mindenkorra kizárnák a
et agresszív megismétlődését.” Ebben
osan benne foglalják, hogy *megelőző
sek szükségesek az agresszió megismét-
sének kizárására*. Erre irányulnak a
ialista országok sokszor ismétlődő ja-
atai.

*ígyon lényeges belátnunk, hogy realis
cról van szó.* Más a történelmi helyzet,
: volt pl. a második világháború előtt.
armincas évek közepén is felmerült a
ktív biztonság igénye a fasiszta ag-
orok megfékezésére. Európa szeren-
enségére, a nyugati hatalmak sajnos
hallgattak a Szovjetunió figyelme-
szavára. Hitler jól kihasználta ezt, szá-
a nyugati hatalmak szovjetellenes be-
tttségének ezen hatásával. Igaz, a
jetunió hősiessége és a népek harca
l is térdre kényszerítette a fasiszta
vadat. De Európa nagyon drága árat
ett érte. Most újra éledőben van a mi-
zmus, viszont a *Szovjetunió már nem
gyedül a figyelmeztetésével*. Még ha a
ztaellenes koalíció több tagja el is tá-
lik Potsdamtól, a *szocialista országok
ígesen fellépnek az agresszorok meg-
zésére. A Varsói Szerződés politikai és
rai védelmi szövetségének szilárdasága
nagy jelentőségű ebből a szempontból*.
yes kapitalista országokban is tért hő-
nyugatnemet agresszív szándékok jó-
ob megközelítése. Közük a leghatá-
tabban Franciaországban, ahol a tö-
k mellett a kormányzat is elítéli a

Köszönet a sikeres oltásért

CSETE GYÖRGY t.ü. örnagy elvtársnak,
a BM Tűzrendészet Csongrád megyei parancsnokának

Szeged.

1966. július 28-án a Vajhádi Kendergyárunkban villámcsapás követke-
tében kigyulladt egy kenderkazal.

A kivonult állami tűzoltóegységek szakszerű és megfeszített erővel ki-
fejtett működésének köszönhető, hogy a tűz tovaterjedése megakadályozható
volt.

Az oltásban részt vett valamennyi állami tűzoltónak mind a magam,
mind a vezetésem alatt álló vállalat dolgozóinak nevében köszönetet mondok.

Szeged, 1966. augusztus 9.

FEHÉR LAJOS vezérigazgató,
Rostkikészítő Vállalat

német revansista törekvéseket. De Gaulle
francia köztársasági elnök moszkvai látog-
gatása alkalmával állást foglalt az európai
határok véglegesége mellett és az ellen,
hogy a nyugatnémet militaristák atomfegy-
verhez jussanak. A NATO egyre jobban
mélyülő válsága is ellene hat a német im-
perialista törekvéseknek.

A szocialista országok vezetőinek buka-
resti tanácskozásán elfogadott nyilatkozat
leszögezi, hogy „... a nyugatnémet revan-
sisták területi igényeit határozottan vissza
kell utasítani. Ezek az igények teljesen
alaptalanok és kilátástalanok”. Az *európai
biztonság egyik fő feltétele tehát a fenn-
álló határok sérthetlenségének elisme-
rése. Ugyancsak fontos feltétel, hogy szá-
molva a valóságos helyzettel, elismerjék a
két német állam létét és ezen az alapon
keressék a több mint 20 éve húzódó béke-
kötés lehetőségeit*. Lehet, hogy bizonyos
államok vezetői másként vélekednek az
NDK-ról, mint a szocialista országok, ez
azonban nem változtat a tényen, hogy
... a német dolgozók akaratából Európa
szívében létrejött a béke erős bástyája, a
velünk szövetséges baráti Német Demok-
ratikus Köztársaság. Ez valamennyi nép
hatalmas vívmánya” — mondta Gromiko
elvtárs.

*Az európai biztonság lényeges feltétele,
hogy az államok a szuverenitás, a nemzeti
függetlenség, az egyenjogúság, a kölcsönös
előnyök alapján fejlesszék kapcsolataikat*.
Az európai államoknak közös feladatuk,
hogy ideológiai és politikai különbségeiktől
függetlenül elejét vegyék az európai béke-
bontásnak.

Konkrét javaslatok

A szocialista országok az elszántság ki-
nyilvánítása mellett a konkrét javaslatok
sokaságát teszik az európai biztonság meg-
szilárdítására. Ez jellemzi a kétoldali ta-
nácskozásokat (pl. a magyar párt- és kor-
mányküldöttség NDK-beli útján, vagy Ko-
szigin elvtárs finnországi látogatásán) és a
kollektív tanácskozásokat, mint amilyen
Bukarestben volt legutóbb.

A javaslatok általános vonása, hogy a
békés egymás mellett élés elvi alapjai ké-
pezik a kiindulópontot és jellegük is meg-
felel e követelményeknek. Íppen ezért
nemcsak a háború visszaszorítására írá-
nyulnak, hanem az aktív együttélést akar-
ják elősegíteni. Határozottan állást foglal-
nak a határok sérthetlenségének, s a két

Németország elismerésének kérdésében és
az NDK-nak az ENSZ-be való felvétele
ügyében. Ugyanakkor ösztönöznek a köl-
csönös előnyökön alapuló kapcsolatok elő-
segítésére és a nemzetközi helyzet, vala-
mint az egyes országok érdekei alapján
keresik az egyes kérdések megoldásának
ésszerű formáit.

Világos az is, hogy a javaslatok nem
jámor óhajok foglalatjai. Sok tapasztalat
bizonyítja, hogy az *imperialisták jószán-
tuktól nem közelednek egyes problémák
megoldása céljából. Ezért szükséges a kö-
rülmények olyan alakítása, ami rákény-
szeríti a burzsoá kormányokat a javaslato-
k elfogadására, számolva azzal, hogy ez
nem könnyű feladat*.

Az európai biztonság erősítését szolgáló
javaslatok jó része elvi jelentőségű is, pél-
dául a normális államközi kapcsolatokra
vonatkozó és a katonai tömbök felszá-
molására irányuló. A katonai csoportosul-
ások a hidegháború időszakának szülöttei.
Ma egyre inkább nő a békés egymás mel-
lett élés lehetősége, tehát lehetőség van a
katonai csoportosulások felszámolására is.
De addig is, amíg sor kerülhet erre, kívá-
natos lenne, ha szerződést kötnének a Var-
sói Szerződés és a NATO tagállamai.

A Szovjetunió már 1954-ben tett ilyen
javaslatokat, s azóta többször megismételte
öket. Az átfogó javaslatok lényege, hogy az
államok kössenek európai, kollektív biz-
tonsági szerződést. Ezek mellett számtalan
részkezdésre vonatkozó javaslatot is tett
pl. különböző területek atomfegyvenmentes
övezetbe nyilvánítására. Most, a szocia-
lista országok vezetőinek bukaresti tanács-
kozásán elfogadott nyilatkozat újra átfogó-
an foglalkozik az európai biztonság fő
kérdéseivel és hat pontban foglalja össze
a javaslatokat. Ezek részben továbbfejlesz-
tést jelentik a korábbiaknak, részben újak.
Ilyen új pl. az európai összetartozás meg-
tartására vonatkozó. A tanácskozás nyilat-
kozata azzal fejeződik be, hogy: „Az érte-
kezlet résztvevői azzal a felhívással fordul-
nak valamennyi európai kormányhoz és
nemzethez, földrészünk békeszerető és ha-
ladó erőit, hogy — ideológiai, politikai,
vagy vallási meggyőződésüktől függetlenül
— egyesítsék erőfeszítéseiket azért, hogy
Európa — a világcivilizáció egyik legfonto-
sabb központja — egyenjogú nemzetek
sokoldali és gyümölcsöző együttműködésé-
nek földrészévé, a tartós béke és a világ-
méretű kölcsönös megértés hatalmas ténye-
zőjévé váljék”.

BALÓ ISTVÁN



Felhőszakadás után

Veszélyben a Pitypalatty-völgy!

Július 29-én az esőzés és a délutáni felhőszakadás következtében olyan hatalmas víztömeg zúdult le a Bükk északi részén, hogy a Nyögő patak kilépett a medréből, és az áradat az egész Pitypalatty-völgyet, továbbá Sajószentpétert is fenyegette.

A megyei parancsnok helyettese a sajószentpéteri rendőrőrsről riasztotta a miskolci egységeket, valamint a Borsod megyei Szénbányászati Tröszt helyi, alberttelepi és kazincbarcikai létesítményi tűzoltóit. Karhatalom kirendelését is kérték.

A tűzoltók, kérésük után — közösen a karhatalommal —

megkezdtek a mentést azokból a lakóházakból, amelyek víz alá kerültek, és összedőlés fenyegette őket.

A községet a közepén érte a víztömeg, így megbénult a forgalom. A víz, beleértve a hidakat is, mindent elsodort, ami útjába került. A tűzoltóság rohamcsónakjával azonban idejében sikerült kimenteni az előntött házakban rekedt asszonyokat, öregeket. Az ÉPFU tíz ki-rendelt gépkocsijával rendkívül nagy mennyiségű lisztet és egyéb ingóságot helyeztek biztonságba a földművesszövetkezet raktárából.

Igen önfeláldozóan dolgoztak a bányásztűzoltók is. A vasúti töltésnél megrekedt vizet is a segítségükkel vezették vissza a Sajóba. Alig egy méteres sávra telepíthették a gépcsoportokat. Szinte óránként vonatok dübörögtek el a fejük felett, de egyetlen percre sem hagyták félbe a munkát.

Alig huszonnégy óra leforgása alatt több utcányi, előntött területet sikerült felszabadítani. A kisállomásnál mintegy 25 ezer köbméter vizet szivattyúztak át a Sajóba.

Akárcsak a hivatásosok, az önkéntesek sem, kérdezték,

hogy lesz-e váltás, és tartanak a munkálatok, zatkészen és igen leleményesen dolgoztak. Azok, akiket a céljából hazaküldtek, hamarosan visszatértek a kárhe-

Nemegyszer másfél mély vízbe is bele kellett nyúlniuk. Igen sok segítségért köszönetet mondtak az iskola értékes technikai felszerelésének felhasználásával, és több házat mentettek az összedőléstől, hogy a pincékből idejében ki-menthessék a víz-

A sajószentpéteri karhatalomra a többi községekben is gyakran érkeznek hírek. A sajókápolnai vízművezető például jelentette, hogy a víz a Nyögő hídján, és olyan erős a víz, hogy képtelenek menteni őket. Nemsokkal azután közölte, hogy a víz szükség a segítségre, mert a víz a dűlő Géza és R. Tóth önkéntes tűzoltók kimentették Kovács Lajost, Tóth Erzsébetet, Tóth Istvánt és Tóth La-

Eközben tovább pusztított az árvíz Sajószentpéteren. Megszakadt az áramszolgáltatás a miskolci parancsnokság fejlesztője egész éjjel munkálkodott a legveszélyesebb helyeken.

Másnap, a hajnali órákban megkezdődhetett az alacsony vízszintű területek vízszintének csökkentése, és egészen 31-ig megkezdődött a munkálatok. A miskolci egységek és a létfontosságú nyolc-nyolc szivattyú és kismotorfecskendővel dolgoztak.



Ilyen súlyos károkat okozott a vihar Sajószentpéteren. A tűzoltók igyekeztek menteni a menthetőt





A gyors vízszivattás után jóval nyugodtabban nézhettek a Magyar Posztógyár kábelcsatornájába



A csepeli Völgy utca és Baross utca sarkán is vizet szivattak



552 segélykérés

Augusztus 2-án valósággal rom alá vették a budapesti ancsnokság hírközpontját. A régebbi tűzoltók sem emlének arra, hogy zömében alig óra leforgása alatt, ilyen sok yról kértek segítséget víz zta károk elhárítására. rósítésképpen be kellett renni a szabadnapos híradó szolatosokat, és ideiglenesen aapesti parancsnok helyettese le át a hírközpont irányítá-

lindegyik segélykérés sürgős éssel érkezett, és így nagyon éz volt eldönteni, hogy hol hatják meg saját erőből is a ratást. Végül is augusztus 1 treggel fél hétig 131 helyen tftottak segítséget a buda- li egységek. 118 tűzoltó vett t a munkálatokban, 15 gép- nűfecskeendővel, 38 kismotor- kendővel, 2 generátorszerrel t teherautóval.

elük együtt — becslések sze- — 2500 létesítményi tűzoltó e ki a részét a vízszivattás- valamint az értékek bizton- ba helyezéséből.

sepelt sújtotta leginkább az etidő. A szivattart követő jég- leveverte a leveleket a fákról, rlaszolódottak a csatornák, és ek következtében 60—80 cm



Igy is vonultak a Magyar Posztó Dél utcai gyártelepén

Egy kis rögtönzött „haditánc” Csepelen, a szivattások sorrendjéről

magasságú víz hömpölygött az utcákon.

A Bajáki és a Dél utca sarkán elakadt a vízben egy mentőautó. A tűzoltók nem kis nehézségek árán vették át a két súlyos beteget, és gépjárműfecskeendővel szállították őket kórházba.

A Magyar Posztógyár csepeli telepét is. Szerencsére idejében kikapcsolták az áramot, de így is csak sok erőfeszítés árán védhették meg a transzformátorházat meg a igazgatóval. A gyáregység valamennyi dolgozója derekasan kivette a részét a mentésből. A hivatásos egységek mellett az Újpesti Gyapjűszövőgyár 16 dolgozója, továbbá az óbudai Goldbergerből erősítésül küldöttek is érdemeket szereztek abban, hogy fél napos szünet után folytathatták a termelést.

Hasonlóan jelentős kárelhárítást végeztek a tűzoltók a Szerb utcai divatáru - raktárban, a Gömb utcában levő lisztraktárban, továbbá a Haris közben, ahol értékes nyomdai felszereléseket, valamint a csepeli Tanáresház utcában, ahol egy bélyegraktárt kellett biztonságba helyezni.

(Varga József t. alez., Wrublovszky Nándor önk. t. szds. és Ozvály László tudósításai.)



A vezetők is eljöttek

Amikor a Baranya megyei parancsnok a szigetvári járási tájrendészeti munka komplex értékelésének eredményeit ismertette — meglepődve tapasztalta, hogy erre a járás vezetői is aljáltak, tehát Ditrich József a pártbizottság titkára, Bernáth elvtárs a végrehajtó bizottság elnöke, Farkas János vb-titkár, és ott volt Dubovszky József fudgy, a járási BM szervek párttitkára is.

Meghallgatták a megyei tájrendészeti parancsnok értékelését, észrevételeit és mint a járás gazdái szóltak hozzá a témához. Javaslottak, sőt ígéretet tettek egyes problémák megoldására.

Ilyen még jó néhány

akad a járásban. Némely termelőszövetkezetben például a vezetők elhanyagolták a tájrendészeti előírásokat. Az ismételt figyelmeztetés és kérés ellenére sem változtattak a helyzetben. Magyarán mondva lebecsülték ezeket a rendelkezéseket.

Az említett esetek közül különösen elgondolkodtató, hogy a mozsói tax-ben nem aljatták ki a dolgozókat, nem mindenütt helyezték el a szükséges helyeken a rúdcsúsl helytelenül adott ki a tájrendészeti utasítást. Vagyis csupán olyan szabálytalanságok követték el, amik egy kis körültekintéssel elkerülhető lett volna.

De visszatérve az értékelésre: leszögezhetjük, hogy a járás vezetőinek a jelenléte egy kissé az itteni parancsnoknád növekedt tekintélyt is bizonyítja.

A vezetők elvtársak szint megérté, hogy idős szakítottak erre a hármas megbeszélésre, ugyan- is így jobban áttekinthetik a járás tájrendészeti problémáit.

Mint hallottuk, Baranyában első alkalommal tartották meg ilyen formában az értékelést. Ög gondoltuk, mérték is érdemes lenne követni a példát.

(Alexa)

KÉT TŰZ nyomában



1

Június 19-én leégett a banai Kinizsi Tsz szerfás istállója. Bár nyolcvannégy állatot sikerült kimenteni, a kár így is mintegy hétszázötvenezer forint.

A tüzet Szarka Benőné állatgondozónő vette észre:

— Azon a napon már hajnalban felhőszakadás zúdult a falunkra. Patakokban ömlött a víz az utcákon, a kár így egymásutánban cikáztak a villámok.

Néhány perccel $\frac{1}{25}$ előtt értem ki nagy nehezen a majorba. Még körül sem néztem az istállóban, amikor nagy fényességgel és dörrenéssel becsapott a villám. Igen megrémültem. Kiszaladtam az udvarra, és segítségért kiáltoztam. A többi állatgondozó szerencsére meghallotta. Egyikük kerékpárra ült, hogy jelezze a tüzet, a többi pedig segített az állatok kimentésében.

A fenti szalmán gyorsan végigfutott a tűz. Az égő csóvák leestek az alomra, úgyhogy pillanatok alatt lángokban állt az egész istálló.

Sárközy Ferenc parancsnok már ébren volt, amikor a kerékpáros bekopogott hozzá. A szertárhoz sietett, szerencsére többen is ott voltak, sőt egy pótkocsis vontató is pöfögött a közelben. A riasztás könnyen ment, mert a harangkötél leér s így nem kellett felmászni a toronyba.

— Még most is alig tudom elhinni, hogy milyen gyorsan zajlott le az egész. A vonulást is beleszámítva tíz perc telt el a beavatkozásig. Körülbelül tíz önkéntesünk szaladt a szertárhoz a riasztásra, de sokan, köztük olyanok is, akik nem is tűzoltók, kerékpáron vagy motorral szegődtek a nyomunkba.

— Hogyan avatkoztak be?

— Rögtön láttuk, hogy ha a zuhogó eső nem bír a lángokkal, akkor nem érdemes megkísérelnünk az oltást. Ennek a nyolcvan méteres istállónak az egyik fele borjúnevelő, a másikban hízott bikákat tartottak. A hatvankét boci sehogyan sem akart kijönni az istállóból, egyenként kellett kituszkolni őket.

De ez volt a könnyebbik. Képzeld el, milyen félelmetesek a megvadult bikák. Ezek is rúgtak, toporzékoltak, közben majdnem meggyulladt a ruhánk az égő szalmától. Amelyik állatnak sikerült elodanunk a láncát, az nekiugrott a többinek. Közben egyre jobban csípte a szemünket a füst, alig láttunk.

Azoknak sem volt sokkal könnyebb dolguk, akik kint segédkeztek. Az oktan jóság a nagy eső elől vissza akart szaladni az égő istállóba. Az egyiknek sikerült is, de már nem volt merszünk utána menni.

A biztonság okáért két sugarat szereltünk a közeli, 18 vagonos lucernakazal védelmére.

— Hányan vettek részt a munkálataikban?

— Nem tudnám pontosan megmondani, mert igen nagy tömeg verődött össze, lehetnek vagy kétszázan. A testületbeliek közül Musth István, Bartal Sándor, Mohácsi János, ifj. Németh Jenő vállalkozott különösen nehéz feladatra, de meg kell mondanom, hogy most nem számított, ki a tűzoltó, és ki nem, erejéhez képest mindenki igyekezett enyhíteni a károsodást. Három tűzoltóányunk is kivonult: Németh Rozália, Krajczár Katalin és Takács Mária.

— Látjuk, kezdik rendbe hozni az istállót. Ugyanolyan lesz majd, mint a régi?

— Szeretném, ha nem. A tsz-ben én vagyok a tűzrendészeti felelős. Úgy érzem, nem lehet panasz az állatgondozókra, akiket egyébként havonta kioktatunk. Ha ugyanis mentés helyett oltani kezdtek volna, akkor jóval nagyobb a kárunk. De az ilyen szerfás istálló esetében sokszor a

gyors beavatkozás sem képes megelőzni a károsodást. Persze, utólagig okosabbak vagyunk, de érdeme gondolkodnunk, hogy ha annak két-háromszázzal több téglát használnánk fel, akkor olyan tűzfalunk lett volna, amelyik átvágja a tetőt, és a birkák sértetlen maradnak.

Meg aztán ki gondolná, hogy oltóvasz a villám, és éppen a nem puha épületet választja, nem pedig a szertárost, amelyiken visztart van villám. Nem tudom, sikerül-e megvalósítani a javaslatomra, hogy mennyezetet építsünk, mert az égő szalma így nem tudhat le a földre.



Sárközy Ferenc parancsnok mutatja körülbelül ilyen környezetből kellett kimenteni az állatokat

Pozsonyi László tanácselnök családjával együtt ki a tűzhöz a falu túlsó végére. Korábban a munkálatok már majdnem zödztek.

— Mi a véleménye a történetekről?

— Amit láttam és hallottam, az csak a tűzoltókat, hanem a többi önkéntest is dicséri. A tűzoltók érdeme, hogy a körülményekhez képest igyekezten folyt a mentés, és csupán a parancsnok sérült meg, szerencsére a mentés molyban.

Amikor tehetem, eljárók a foglalkoztatottakhoz, és láttam, hogy az állatmentés gyakorolgták. Ha egy kicsit erélyesebben tudnánk eljárni, tulajdoníthatjuk a félmilliónyi meg



Szarka Benőné állatgondozónő: „Még körül sem néztem, amikor nagy fényességgel és dörrenéssel becsapott a villám”...

Németh Rozália óvónő, aki szintén ott volt a káresetnél





A kerítés és a fák is teljesen elégték — mutatja Szuhai Mihály parancsnok

*

Az a bizonyos sertésöl. A tüz eset óta már új cseréptetővel fedték be



et, akkor azt hiszem, megérte. A polvédelmi kiképzéseken is szó esik a mndészetről. A káreset alkalmával hát láttuk ennek.

szükség is volt a gyors és önálló tására, mert a viharban megszakadt a önösszekötetés, és ezért csak utólag thettük a tüzet Komáromba.

ni a testület egyéb munkáját illeti, annyit, bár mindegyik társadalmi ezettünk ilyen tevékeny lenne!

2

alig kétezer lakosú Rétközberencs lótti csendjét fél tíz tájban a mun- l hazafelé kerékpározó Lipták Béla os kiáltozása törte meg. „Tűz van vüreeknél!”

akármilyen gyorsan is hajtott, a ve- híre jóval megelőzte. Mire a tanács- noz ért, Szuhai Mihály hivatalsegéd, nkéntesek fiatal parancsnoka már az a várta. A harang vészjelére az arra- fuvarozó Varga Miklós önkéntes is ajtott. A sietéstől elfulladt hangú hir- még alig mondta el, hogy mi tör- Gyüreeknél, gyakorlott mozdulatok- naris kigördítették a szertárból a kocs- kendőt és a vizeslajtót. Az egymás érkező önkéntesek Varga Miklós, ár Károly, Szabó Gábor szakaszve- , Vince Béla és Dudás Gyula örmes- , valamint Szabó Pál tizedes útköz- csatlakoztak hozzájuk. A tennivaló- jórészt már a fogaton megbeszélték. száz méterrel a cél előtt a parancs- leugrott a kocsiról és előre futott fel-

deríteni. Még 10 perc sem telt el a jelzés óta, amikor kiérkezett. Szomorú látvány tárult a szeme elé. Égett a sertésöl és a lakóháztól alig 2 méterre lévő istálló tetőzete. A nagy hőségtől már a kerítés is lángokban állott, s a fák is meggyullad-



Varga Miklós, akinek nagy érdeme volt a gyors vonulásban

tak. Szinte az egész udvar égett, a szomszédok pedig ijedten, tehetetlenül nézték, hogy vajon a tűz mikor éri el a házukat.

A nagy forróságban már nem juthattak el az udvaron levő kúthoz. Így a szom-

széd ház kútjához állították a kocsifecskendőt, majd a megszerelt sugárral az istálló tetőszerkezetének oltásához kezdtek. A parancsnok csak akkor adta át Szuhai Andrásnak a sugarat, amikor sikerült le- verni a lakóházat nyaldosó lángokat.

A többiek ezalatt a 74 éves Gyüre Ferencet helyezték biztonságba. Az értékes tenyészbikát is sikerült kimenteni az istállóból. Ezzel egyidőben a szomszédos házak védelmét is megszervezték.

A száraz, szeles idő alaposan megnehezítette dolgukat, és próbára tette felkészültségüket. Közben kiérkezett a kisvárdai parancsnokság egysége, és most már velük együtt küzdöttek. A kocsifecskendő nyomórúdjánál dolgozó Varga Miklós csak a majdnem két órás megfeszített munka után vette észre, hogy minden tagja sajog a fáradságtól.

Csak két és fél óras küzdelem árán sikerült megfékezni ezt a veszedelmes tüzet, amit id. Gyüre Ferenc éjjeliőr okozott. Kora reggel kukoricaszárral fűtött be a kályhába, majd lefeküdt pihenni a pajtában. A szabadba vezetett füstcsőből kipattant néhány szikra. Arra ébredt, hogy hangos ropogással ég az udvaron lévő szalma, a sertésöl meg az istálló teteje. A sertésölt már nem menthették meg, benne égett a három hízó és 45 kacsá is az ől közelében, s mivel a istálló félig leégett, tetemes anyagi kár keletkezett. Persze a kár jóval nagyobb is lehetett volna, ha késik a segítség.

A május 19-i tüzesetnél tanúsított bátor és szakszerű beavatkozásukért a tűzrendészet Szabolcs megyei parancsnoka elismerő oklevéllel tüntette ki a rétközberencsi tűzoltókat.

A PAMUTIPARIAK versenyéről

A közelmúltban rendezték meg a Pamutfőipari Vállalat létesítményi tűzoltóinak versenyét, a kaposvári, miskolci, nagybádi és újpesti gyáregységek rajainak részvételével. Az öt női és négy férfi raj vezérigazgatóság által dományozott szép kiviteli ándorserlegért és zászlóért mérte össze tudását. A csapatok igen jó eredményeket értek el, ami a szoralmas felkészülés mellett annak is tulajdonítható, hogy a járási és körzeti versenyek előtt is igen sokat gyakorlatoztak.

A központi gyár csapata egyébként háziversenyen döntötte el annak idején, hogy melyik két rajuk képviselje a nagymúltú vállalatot a körzeti tűzoltóversenyen.

A találkozón a kaposváriak két győzelmet arattak, de a legjobb teljesítményt jutalmazó vándorserleg az újpesti gyáregységbe került. Semmi kétség, teljesen megérdemelten, tekintve, hogy az újpestiek 400-as női raja ugyanennek a gyárnak a férfi csapatát is legyőzve szerezte meg az elsőséget!

Végezetül külön is meg kell említenem, hogy a vezérigazgatóság és a többi gyáregység vezetői — különösen a kaposváriak — igen sok segítséget nyújtottak a rendezvény sikeres lebonyolításához.

És ami nem kevésbé fontos, személyes példamutatással is segítik a vállalat tűzrendészetének megszilárdítását.

Szij József
tű. őrgy.





A VÁNDORSERLEG védői

Sűrű erdő mellett kanyarog az a hepehupás út, amely a takaros Mucsi községbe vezet. A falu a lankák ölében, szerényen húzódik meg a nagyobbak szomszédságában. Lakosai jórészt messziről települtek ide, s nem egykönnyen fogadták be őket a környékeliek. Am, ha még itt-ott tesznek is lekicsinylő megjegyzést a mucsiakra, ezek már csak gyöngemaradványai a régi előítéleteknek. S bár jómódban még nem veszik

fel a versenyt a gazdagabb szomszédokkal, óvodájuk, napközijük és iskolájuk járászerte híres, és már ötvennél több házban ízgulták végig a labdarúgó világbajnokság közvetítéseit. S hogy emberségben is sokat gyarapodtak az utóbbi években, azt nagyon szép zászló és serleg is bizonyítja. A zászló a járási legjobb községfejlesztési munkájukat tanúsítja, a serleg pedig a tűzoltók értékes teljesítményét. S mivel ért-

hetően ez érdekel bennünket közelebbről, pergessük le az elnyeréséről szóló képzeletbeli rövidfilmet. A mucsi önkéntesekről hosszú éveken át legfeljebb azt jegyezhetők volna fel a versenyek krónikáiban, hogy a sereghajtók sorában, vagy a középmezőnyben végeztek. 1965-ig mindössze egyetlen oklevél szerénykedett őrszobájukban, de azt is csak harmadik helyezésként kapták. Az elmúlt évben azonban meg-

szerették első járási győztesként hazai pályán vívták semmivel sem csökkentet két. Főleg, ha azt is meg kell hordani a salakot, hogy utáni mély tócsákat eltűrés. A szép siker hallatára csaptak az öröm hullámaitban. Végre a szerencse fogásba vette őket, persze cséjüknek jórészt ők maguk a kovácsai.

Az akkoriban időzítő azonban csak az ez évi robbant igazából. Kishétközleg végképp legyőzve sokáig zetes teljesítménnyel a Női csapatuk két első lányait meg egyet, és is az előkelő második helyezett. Így ők nyerték el a szerepelt testületnek járó serleget, pedig a kétszeres a dóbróköziek és sok más hírv csapat tagjai is bizozogottak...

A mucsi önkéntesek nem babonásak, mert pünköszt tizenhárman vezetik a vándorserleget, remélik: véglegesen nyerték. A felvételen az ábrán balról a második: Levente, a negyedik: Ferenc tanácselnök. Jelen a testület két legidősebb tagja: Balogh István és Kács Péter. A serleg parancsnok mellett a csapatban Forgó Irén, az ország legjobb területfel-

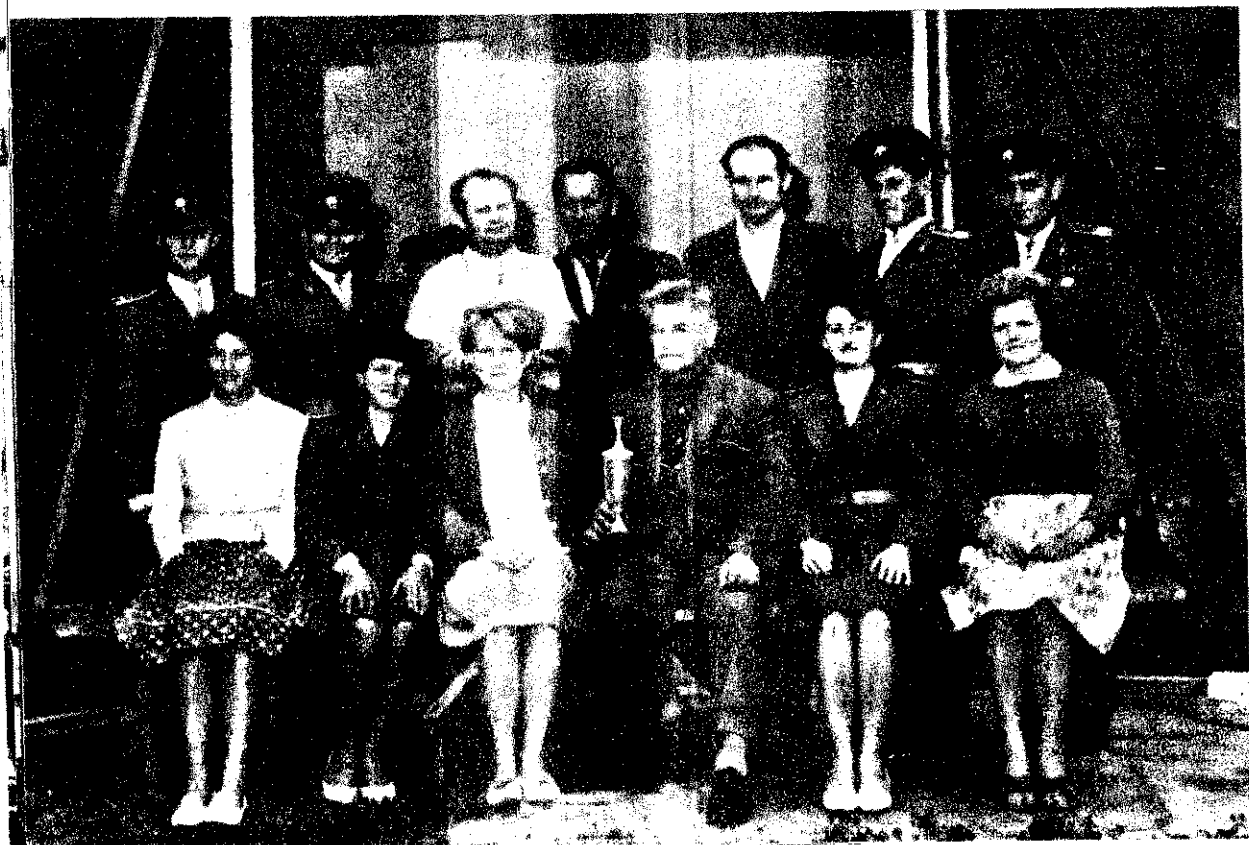

A névtelen gárda egyszerűen
ressé vált, s bár berzenkedők
ost is akadtak, azt azonban sem-
képpen sem vitathatták, hogy a
gy mucsai raj ott volt az élme-
nyben.

És tegyük hozzá: nem egé-
szen véletlenül jött ki ilyen
jól a lépés, mert az elméleti
készülést már 65 nyarán meg-
zdték, és a verseny előtti hetek-
n sokszor naponta gyakorlatoz-
k. A várható izgalmak elviselése-
re is igyekeztek felkészülni. Má-
s elején háziversenyen csaptak
sze a versenyrajok, méghozzá a
k a férfiakkal, a lányok pedig a
fiúkkal. Jóllehet, csak korszó sör
ag fagyí volt a tét, úgy küzdöttek,
ntha ezen dölne el a járási baj-
kság sorsa. A gyengébb nem
pviselői alaposan megizmasztot-
c a férfiakat, a kislányok pedig
gyözték az újonc fiúkat a 400-as
relésben. A fiúk tizenkét, tizen-
rom évesek, és ha most alul ma-
dtk is, jövőre biztosan megmu-
ják az oroszláncörmeiket.

KÜLÖNÖS

**UGYANCSAK ELCSODAL-
KÓZOTT a tehergépkocsi veze-
tője, amikor a mellette sziré-
názva elhúzó fecskendőből meg-
állásra szólították fel. Még jó-
formán fel sem foghatta, hogy
tulajdonképpen mi történt,
máris kivágódott a fecskendő
ajtaja és egy tűzoltó rohant ké-
zioltóval az ő kocsija hátulja
felé, futtában odakiáltva, hogy
ég a gumija...**

**MIRE A KÉZIOLTÓ KI-
ÜRÜLT, már ott volt a tartály-
ról közben megszerelt E-sugár,
s a víz végezte el a többi, job-
ban mondván Kovács József
szds., őrsépparancsnok és Kec-
már Károly őrm., a gépjármű-
fecskendő utasai, a tűzoltás két
főszereplője.**

**AZ TÖRTÉNT UGYANIS,
hogy a szekszárdi parancsnok-
ság fecskendőjével vezetési
gyakorlaton vett részt Kecsmár
őrm., és őrsépparancsnokával
Bátaszék előtt kb. 1 km-re ész-
revették, hogy az elöttük hala-
dó tehergépkocsi bal hátsó, bel-
ső gumija tüzet fogott, mint ké-
sőbb kiderült — féksúlródástól.**

**A RITKA VÉLETLENESEN mú-
lott, tehát, hogy a „békés” ve-
zetési gyakorlat vonulássá mi-
nősült, s a 12. sz. pécsi AKÖV
tehergépkocsija, 5 m³ deszkara-
kományával, jelentéktelen kár-
ral megúsza a különös kaland-
dot...**

VÉLETLEN

évesek lelki világába. S mindezt
némi diplomáciával vegyítve, min-
dig tévedhetetlenül találja el a
kellő hangnemet.

Mihol elvtárs, úgy is mint a tes-
tület önkéntes törzsofőnöke, lel-
kesebb szurkolója a rajoknak,

szép egyenruhát. A fiatal Molnár
Levente, aki agronómus gyakornok
a tsz-ben, örvezető létere olyan
peckesen sétál benne, mint egy
tábornok.

Jogos büszkeség ez, s távolról
sem elbizakodottság. Az önkénte-

ban különösen négy kislány: Barta
Mária, Forgó Irén, Kaszás Irma és
Pálvölgyi Klára jeleskedik. Figyel-
meseik, körültekintőek és olyan ud-
variasak, hogy a legzordabb
anyósokat sem kell kétszer figyel-
meztetni a kéményajtó pótlására
vagy a kályha alátétjére.

Az utóbbi években csupán
egyetlen veszélyesebb tű-
zük akadt. De mire kiérkez-
tek az államiak, már parázs sem
pislákol a templomtornyban.

Legutóbbi közgyűlésükön az első
közös kirándulás programját vitat-
ták meg. Az még az időjárástól
függ, hogy mi lesz az útirány, de
már biztos: a költségek zömét sa-
ját erejéből fedezi majd a testület,
amelyben egyébként kivétel nélkül
nagyon jól érzik magukat.

Mánmost, hogy mi lesz ama bizo-
nyos vándorserleg sorsa? Ez termé-
szetesen még nyitott kérdés. A
mostani birtakosok persze szeret-
nék, ha nem vándorolna tovább, de
mások is szövögetnek terveket...

Joggal remélhetik viszont a mu-
csiak, hogy egy-két éven belül a
megye határain kívül is elismerés-
sel emlegetik majd őket.

g—oz

**Mihol János vb-titkár: „Azt
akarjuk, hogy mindenki szíve-
sen járjon a testületbe.”**

*

**Berta János parancsnok: „Már
idén megkezdjük a következő
versenyre való felkészülést.”**



sek ugyanis mindinkább kezdik
metszolgálni az erkölcsi és anya-
gi megbecsülést. Területfelelőseik
évente négyszer-ötször is végigjár-
ják a házakat. Ebben a szolgálat-

**Akikről külön nem írtunk, de szintén sokat tettek a testületért:
Horváth Béla hdgy. és Kovács Ferenc szkv. Mindketten a
dombóvári parancsnokság beosztottjai**



A kis serleg némileg felkép is,
zen az a körülmény, hogy először
ült a birtokukba ilyen trófea, új
ezetet nyitott a lelkes közösség
tében. Hosszú-hosszú évekig
yanis a faluban sem vették ko-
lyan az itteni tűzoltókat. Novák
renc vb-elnök és Mihol János, a
ár azonban nem nyugodtak be-
ebbe, és igen szívósan fáradoz-
azért, hogy Mucsai új arculatát a
oltótestülete is tükrözze.

Nem kevés leleménnyel és a
ybeliek nagyon sok társadalmi
kájával, az ország egyik leg-
bb szertárával ajándékozták
g az önkénteseket, ám a falán
ható szép tábla csak azóta
izi „névjegy”, amióta arra alkal-
s parancsnok került a testület
re. Berta János adóügyi előadó
n fiatal ember, de jól beleéli
gát a tíz- és húszegynéhány

mint kedvenc csapatának, a Cse-
pelnek. Ami pedig igen nagy szó,
mert már több mérkőzést látott
Budapesten, jó néhány törzsofős
csepeleinél. S vérbeli drukkerként
azt is tudja, hogy a jó „szerelés” is
mennyire fontos, mert nem egysze-
rűen mez csupán, hanem önbizal-
mat is ad annak, aki magára ölti.
Ezért tizenharc kamgárn egyen-
ruhát szavaztatott meg a testület-
nek.

S valóban, képzeljük csak el, mi-
lyen büszkeség dagasztotta Balogh
Istvánt, id. Takács Pétert meg a
többieket, amikor az idej versenyen
találgatták a nézők, hogy kik le-
hetnek ezek a kamgárn ruhás ön-
kéntesek. És mi tagadás, a lányok
is csinosabbak voltak a galamb-
szürke szoknyában és zubbonyban.

De az sem akármilyen érzés, ami-
kor otthon ölthetik fel magukra a

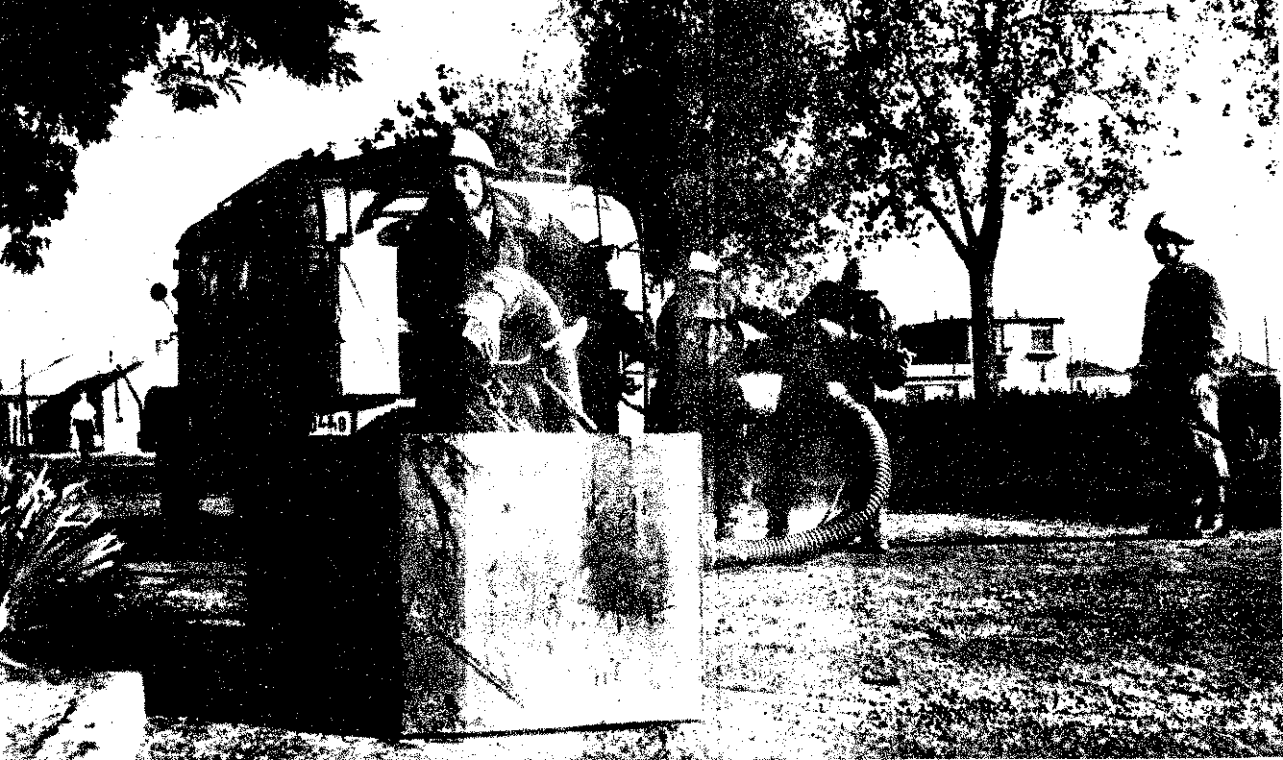

A XIV. kerületi tűzoltók is lelkesen készültek. Az eredmény nem is maradt el: igen jó idővel győztek



Kitűnően sikerült a gyors légtelenítés Kalló József főrm.-nek, a mezőkövesdiek gépkocsivezetőjének

A reggelig tartó esőzés után ilyen hallatlanul nehéz pályán is jól küzdöttek a dabasiak Opoczki Miklós szkv. a nehéz pályán is lendületesen versenyzett



Valamennyi az egyéni zömmelel jó nálták a n bár felmerült, hogy a mostani „hadrend munkabírásától. Némelyik egység fi kerületi parancsnoks iamint a tiszaszederk E sorok írásakor n születeiről és néhány lunk be.



A kisvárdai laktanyán homokos talajon könt 52.5 mp-es eredmény

YEI

izgalommal készültek
y szorgalmasan is, azt a
ák. Általában jól kihasz-
nyat adta lehetőségeket,
bb hozni a gyakorláthoz
függ a II/1-es és II/2-es

al. Különösen a XIV.-XVI.
ajának 2.27 perces, va-
ces eredménye kitűnő.
lökés, amelynek előké-
ről képriportban számo-

t



A tatai tó partján rendezték meg a Komárom megyeiak vetélkedését. Ez még csak gyakorlat. A tatabányaiak, élve a lehetőséggel, szintén kipróbálták a terepet

Dugólétra-szerelés a mis-
kolci parancsnokság udva-
rán. Tóth Ottó szkv., a sze-
rencsi parancsnokság be-
osztottja 17 mp-es ered-
ményt ért el

*

A tiszaszederkényiek mind-
két csoportja derekasan ki-
tett magáért. Parancsno-
kuk, Pintiér százados joggal
gratulált a 2.45 perccel el-
sőséget szerzett „A” cso-
port beosztottainak, akik
ezzel megvédték tavalyi
bajnokságukat

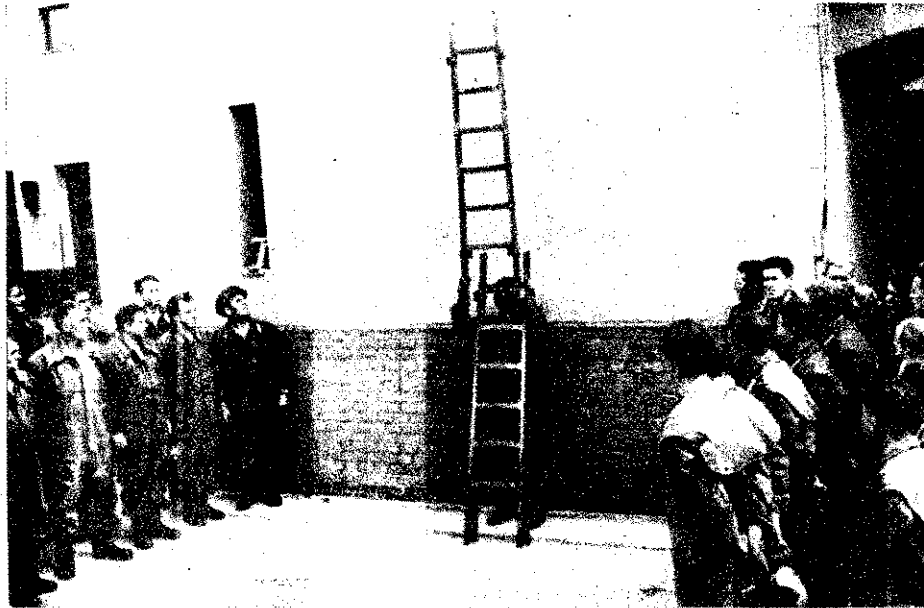

ék a rohampályát. A puha,
palánkokról. A képen: az
n őrvezető a kispalánkon



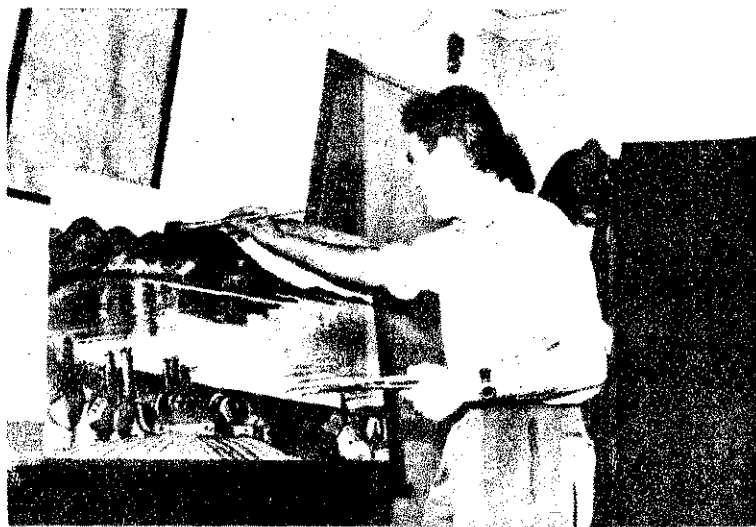

Ecset és szerszám

KÉT SZENVEDÉLYE VAN SZIJJ SÁNDOR szakaszvezetőnek: a festégetés és a motorok. De forditva is mondhatnánk, mivel a komáromi parancsnokság fiatal beosztottja még nemigen töprengett rajta, hogy melyiket tartja előrébbvalónak.

A laktanya lépcsőházát is az egyik festménye díszíti, de a többi szoba némelyikében is akad vagy kerül hamarosan egy-egy Sziij-kép.

Hogy tehetséges amatőr csupán, vagy annál több, azt nem vagyunk hivatottak elbírálni. Mindenesetre nekünk tetszettek a képei, mert érdekes, szín- és vonalhatásokra törekszik. És alighanem hozzáértőbbeknek is ez a véleménye, minthogy kiállításán is sikerrel szerepeltek festményei. Kedvenc témái a tájképek, de akármelyik társát is pillanatok alatt élethűen lerajzolja.

A MÁSIK SZENVEDÉLYE NEMCSAK ÖRÖMÖT SZEREZ családjának meg a közösségnek, hanem sok hasznot is hoz.

Két másik tűzoltó-gépkoos-vezetővel: Albert József fő-törzsőrmesterrel és Katona Ferenc törzsőrmesterrel együtt ugyanis a jogosítvány mellé az autószerelői segédlevelet is megszerezték. Azóta biztosabban érzik magukat a volánnál, és sok olyan kisebb javítást is elvégeznek, amiért azelőtt a megyei műhelybe kellett küldeni a gépjárműfecskeket, vagy a kismotorokat.

Sziij elvtárs különben autó-villamossági vizsgát is tett, és az ősszel be akar iratkozni egy Diesel-beporlasztási tanfolyamra.

A KÖZELMÚLTBAN MEGHIBÁSODOTT a parancsnokság egyik 800-asa. Sehogyan sem boldogultak vele, végül is Sziij elvtárs engedélyt kért és kapott, hogy rendbe hozza. Két napon át bütykölt rajta, teljesen szétszerelte, de ma már kifogástalanul működik a fecske.

És mivel ez nem az első eset, úgy gondoltuk, helyénvaló, ha lelkiismeretes szerelőként is lefényképezzük.



A majosi

tűzoltó Molnárél

A majosi Molnár Vince családját i mint annyi sokat — jól megforgatta a sors. Míg Buzból Majorosra kerültek, harmadszorra kellett újrakezdeni fészekrakást. Talán a sokat próbált emberek tapasztalatai zájártak, hogy az egész család szívesen segít, ahol és akinek lehet. S hogy erre a tűzoltótestületben találtak módot, a véletlen. Társaságot, sok-sok jó barátot adott ez a közömesziről ideszakadt embereknek.

— A szórakozásunkat is megtaláltuk — mondja a legitestvér, Molnár Albert. — En Bácskában, fiatal koromban kénnes tűzoltó voltam. Amikor idekerültünk, csak folytatni hivatást. Az ellenforradalom után a Bonyhádi Zománcgyár rültem dolgozni, s miután ott megszűnt az állami tűzoltóság alakítottuk a létesítményt.

— Most végeredményben a gyárban, vagy a faluban ti

— Itt is, ott is — válaszolja. — Ha az üzemben vagyok kor ott, ha hazajövök, itt. A gyárban is számítanak rám, hon is. Amikor tűz ütött ki az üzemi festékraktárban, cs kiáltottak a munkahelyünkre: Molnárok, tűz van! S mi r hantunk is. Ugyanis az öcsém is velem dolgoznak.

Természetesen úttörő fia, Imre is tűzoltó. Számos v első, második helyezése, és az országos üzemi ötödik hely bizonyítja; szívvel-lélekkel végzik önként vállalt társadalmi kájukat.

A legfiatalabb testvér, Molnár István, már az iskolai tűzoltók között ismerkedett meg a fecskeendők meg a vízszelés rejtelmeivel. S amikor nagyobb lett, a községben, n Zománcgyárban folytatta a tűzoltóskodást. Egy műhelybe gozik a bátyjával. S ha otthon együtt voltak a testületben, itt se hagyhatta magára — bizonygatja.

— **A versenyek meg jó alkalmat** adnak — hozzá —, hogy más községek, városok életével megismerkedjünk. De kíváncsi is vagyok, hogy működnek az ottani testületek. nagybör öröm persze, amikor a versenyeken elismerést szerez az üzemmek, vagy a községnek.

— Fiatal házások. A feleségek nem zúgolódnak amiatt erre áldozzák szabad idejüket?

— Dehogyan is zsörtölődnek, sőt erősen szurkolnak nekünk. Ők is úgy belenevelődtek ebbe, akárcsak mi, vagy teszem sógoraink. Két sógorom szintén önkéntes.

A középső testvér, Molnár János is ilyen „kétlaki” t. A Zománcgyárban parancsnok, a községben pedig oktató.

— Hogyan kezdődött?

— Először csak a bátyámat helyettesítettem itt a közöshoz, ha ő nem ért rá. Így nőtem bele tulajdonképpen. Az üzemi szinten természetesen látszott, hogy, ha baj van, segítenek. Megesett például, hogy a felhőszakadás következtében beözönölt a víz veszélyeztette az egyik kemencét. Féltő volt, hogy elérjék a szétveti. Van motorszivattyúnk — gondoltan ezzel meg lehet akadályozni a katasztrófát. Sikerült.

Hogy mennyire szeretik ezt a hivatást, azt akkor is tudjuk, ha nem mondaná, mert olyan lelkesen sorolja fel, hogy hány díjat nyertek, és ő maga hogyan igyekszik segíteni a majosi kénnesek elméleti felkészítését.

— A közösségnek segítünk —, s egyben szórakozunk is ezzel be a beszélgetést.

Szó se róla, nemes szórakozás, ha figyelmeztetjük, hogy az évek során már legalább 400 ifjút és időse férfit, gyereket képzett ki; ötvennégy versenyen vett részt; rancsnokhoz illően mindig a legnehezebb feladatot vállalja.

Búcsúzáskor mintegy mellékesen megemlíti, hogy a legújabb tűzoltó. Gyanítom, erre a legbüszkébb. Meg az úttörőleány: patnak arra a többi tagjára, akik győzelemmel a tarsoly tértek haza a legutóbbi járási versenyéről.

Szalai E

Noha 1966-ot írunk, mégis előfordul, hogy édesdelmesen jelentik a tüzesetet, vagy csak akkor, amikor igazolást szeretnének kapni a kártérítés jogosságáról. Olykor más körülmények is közrejátszanak, ám távolról sem mindig elháríthatatlan akadályok gátolják a gyors jelzést...

Néhány száz forint helyett, súlyos kár

Ég februárban történt, hogy Miskolcon a győri kapu közelében tűz keletkezett a 2-es számú csuklós villamoson. Ha ide-oda eloltták, akkor 276 ezer helyett csak néhány száz forint a tűzkár. A tüzet azonban még ennél is nagyobb veszteség érte, minthogy majdnem 585 ezer forintba került a kocsii helyreállítása. Pásztor Géza, kocsivezető ezt mondja a sajtónak:

— Két perccel este 11 óra előtt hirtelen puffanást hallottam, majd hosszú csapódást ki a világítási főkapcsolóból. A megállónál fékeztem le a kocsit. Rögtön szoltam Újlaki Károlyné kocsivezetőnek.

— Közben több jármű haladt el mellettük. Megállítottam őket, kézioltót kérésre a vezetőjüktől, de nem kaptam, és csak a felszólításomnak sem tettek eleget, hogy jelezzék a tüzet.

— Megpróbáltam homokkal oltani, de nem sikerült. Ezután a mintegy 50 utast leszállítottam a villamosról. A tűz egyre jobban terjedt, s már elérte a szerelvény burkolatát.

— Miért nem próbált személyesen jelezni?

— Nem mertem távol maradni az égő villamostól. A villamosvasút üzemi szabályzata szerint a vezetőnek nem szabad elhagynia a szerelvényt...

— Később azonban mégis megtette... De miért nem jelzett?

— A közeli leánykollégiumból szerettem volna telefonálni, de a kapu zárva volt. Nem volt nálam érme, így a telefonkioszttól sem jelezhettem.

— Szoltam Újlakinének, próbáljon az ügyi kocsiszínből telefonálni. Később tudta meg, hogy ez sem sikerült.

— A szerelvény már egyre jobban lángolt. Utoljára is egy arra haladó AKÖV teherautó vezetője jelezte a tüzet, de ekkor már 18 perc telt el a keletkezésétől.

— Ezután, a miskolci parancsnokság egységei érkezését követően négy perc alatt a helyszínre érkeztek, s megkezdték a beavatkozást, ám hiába sikerült habtakaróval gyorsan eloltaniuk az égő kocsit, a súlyos kárt már nem akadályozhatták meg.

— A rendőrség bűncselekményre utaló bizonyítékok hiányában megszüntette a nyomozást. Mi azonban nem térhetünk vissza a történetek felett, márcsak azért, mert olyan valakik követték el...



Későn jelezték...

a súlyos mulasztást tévovázusukkal, akiket nem is egyszer oktattak ki a tűzrendészeti tudnivalókra...

A keletkezési ok homályban maradt

A Szabolcs megyei Tiszateleken az elmúlt évek folyamán két esetben is halálal végződött a tüzeset. Hat esztendővel ezelőtt három kislány vesztette életét, mert bezárták őket a házba, s a szomszédok későn vették észre a bajt. Alig néhány esztendő múlva ismét két gyermek életébe került a szülők felelőtlensége.



Pásztor Géza villamosvezető

Legutóbb, június 13-án Balogh Antalék, Kossuth utcai háza került súlyos veszélybe. Balogh Antalné még most is megbor-zong, ha rágondol.

— Vasárnap délután volt, a műszerész éppen a varrógépiünket javította. Egyszer csak ropogásszerű zajt hallottam. Kiszaladtam, s szinte megbénultam a látványtól. A ház és az istálló közelében álló takarmány lángokban állott. Annyira megijedtem, hogy képtelen voltam bármit is tenni. Szerencsére gyorsan iderohantak a szomszédok, s megkezdték az oltást.

Teráz József községi parancsnokot Szoboszlai László önk. törm. riasztotta. Megtudtuk; gyorsan kivonultak egy arra járó Zetorral, s két órás megfeszített munkával sikerült megfékezniük a tüzet, úgyhogy nem terjedt át a közeli lakóházakra.

— Mindössze harminc kilométerre van a nyíregyházi parancsnokság. Miért nem jelezték a tüzet? — kérdezzük Teráz elvtársat.

— Amikor kiérkeztünk, láttam, magunk is megbirkózunk a tűzzel. Nincs ugyan messze a posta, de nem akartam esetleg

Balogh Antalné károsult

Kocsis József tűzoltóparancsnok

egy másik tüzesettől elvonni a nyíregyháziakat, így csak másnap értesítettem írásban az I. fokú hatóságot.

Teráz elvtárs most már belátja, hogy helytelenül járt el. Ez azonban már nem segít azon, hogy a tűz keletkezésének körülményei mindmáig tisztázatlanok.

„Ügy gondoltam, nincs több tennivalónk”

Napkor község még közelebb — mindössze 15 kilométerre — esik Nyíregyháza-hoz, mint Tiszatelek. Az itteni önkéntesek ebben az évben már kétszer is oltottak tüzet a faluban, azonban ők is csak másnap, írásos jelentés formájában értesítették az I. fokú hatóságot.

Február 7-én Czirják Mihály tsz-tag húst füstölt. Közben meglátogatta egy jó barátja, s olyan jól elbeszélgettek, hogy csak akkor vette észre a tüzet, amikor a füstölő már lángokban állott.

Kialtózással „riasztották” az önkéntesek parancsnokát, Kocsis Józsefet, s ő néhány perc múlva a háziakkal együtt oltotta a tüzet. Így az önkénteseknek nem kellett kivonulniuk. Elmondása szerint azért nem jelezte a káresetet, mert az önkéntesek sem vonultak...

Június 9-én Orosz Mihály portáján gyerekjáték okozta a tüzesetet. Az udvaron égő szalma a közeli lakóházat meg az istállót is veszélyeztette.

12 perc leforgása alatt egy plusz nyolc fővel érkeztek ki az önkéntesek, s 400-as-rol szerelt E sugárral rövid időn belül eloltották a tüzet. Gyors beavatkozásukkal a szomszédos épületeket is megmentették. Ezért dicséretet is érdemelnek. Azért viszont annál kevésbé, hogy ismét csak másnap jelentették a nyíregyházi parancsnokságnak.

— Most az önkéntesek is vonultak, miért mulasztották el ismét a jelzést?

— Akkor nem is gondoltam rá — válaszolja Kocsis elvtárs —, csak az járt az eszemben, hogy minél előbb kiérkezzünk és beavatkozzunk. A tüzet eloltottuk, s úgy gondoltam, nincs több tennivalónk.

A nyíregyházi parancsnokságon Simon Péter őrnagy további hasonló eseteket említ. Közülük kettő a megyeszékhelyen fordult elő. A parancsnokság természetesen itt sem nézi tétlenül az eseményeket. Néhány hónappal ezelőtt például szignalizáció keretében a járashoz tartozó valamennyi községi tanács vb-elnökének a segítségét is kérték, továbbá a megyei újságát és a filmszínházakat. Az eredmény azonban Szabolcsban is és másutt is várat magára. És ezért is jogosan merül fel a kérdés, hogy vajon mindent megtettünk-e már az említett és hasonló döbbenetes tájékoztatatlanságról is árulkodó esetek megakadályozásáért?

(1)

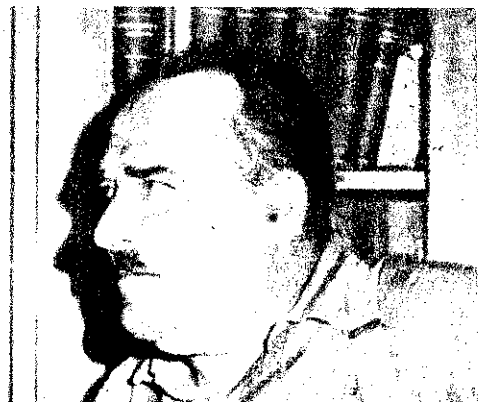

Korcsdink Cselekedetei

Látogatás Bo.

Kedves meghívásnak Magyar Hajó- és Daru dézseti csoportja a k Látogatást tettünk a c Bojnice városában. Erről neveztek el gyárunk új hajóját.

Küldöttetésünknek Me karbantartási csoportv udáh János önk. t.ú. hd. nok és én voltam a te napos bojnicei tartózko alkalmunk volt megis: itteni önkéntes és áll: életével és mindenhol barátságai viseltettek

Részt vettünk egy egé: senyen, bemutatánk me: tani állami egységek riasztását, vonulását munkáját. Figyelmes v az ösrégi bajnóci várba nevezetes helyeire is: nünket.

Látogatásunk alkalmá: terán önkéntesekkel is: tunk, mint a 70 éves Siv az egyik alapító tagja: tótéstületnek.

A már említett versen: tételében részt vett dr. vezérőrmagy, szlovákiai főparancsnok meleg sz szöntette küldöttetésünk pon át személyesen ki: nünket.

Nagyon meglepődöttüni eredményhirdetést köv: tüntetése átadásakor, szölitottak. Csehszlovák „CSPO Zaprikladnou P zésü tüzrendészeti kitü szesítettek minket.

Ez úton is köszönötü ki a szép élményt és nyes tapasztalatcseréer önkéntes tüzoltótestüle és tagjainak. Reméljük, hívásunkra Budapestre Jedrejovsky einök vez delegáció tagjai szép fe: lis ugyanolyan jól érzik kat, mint amilyen kel: tőtűk időnket vendégsz: ben.

Vörösmar: tüzr. cso: Magyar Hajó:

Brinkus Károly
t.ú. t.örm.
Kiskörös

Tanácskozás és kiállítás Karcagon

Néhány héttel ezelőtt tanácskozást és kiállítást rendeztek Karcagon, a földművelésszövetkezetek tüzrendészeti megbízottai részére.

U. Szabó Sándor, a MESZÖV kereskedelem-szervezési osztályának vezetője üdvözölte a résztvevőket, majd Kálmán István t.ú. zredes elvtárs értékelte a földművelésszövetkezetek tüzrendészeti tevékenységét. Elmondotta, hogy véleménye szerint ez sokat javult az elmúlt években. Ezután megemlítette, hogy a földművelésszövetkezetek jelentős beruházásokkal is igyekeznek megszárdítani tüzvédelmüket. Igaz viszont, hogy az újszászi háztartási bolti leégésével mintegy negyedmillió tüzkárunk keletkezett, s bár ezzel jóval nagyobb lett a kárunk az 1964. évnél, az eset mégsem jellemző a MESZÖV tüzvédelmi munkájára.

Kálmán elvtárs hangsúlyozta, hogy a földművelésszövetkezetek tüzrendészeti bizottságainak a munkája is biztató, majd rámutatott annak fontosságára, hogy az újonnan létesülő egységek gondoskodjanak megbízható áramtalanító berendezésekről.

A tanácskozás vita követte, majd a karcagi, türkevet, öcsödi és török-szentmiklósi tüzrendészeti megbízottakat tárgy- és könyvjutalomban részesítették. Ezt követően a Tempó KSZ, amelynek 34 földművelésszövetkezettel van szerződése, a tüzoltófelismerések karbantartásával kapcsolatosan, különböző porral oltó készülékeket mutatott be használat közben. A program műsoros tüzoltóballal zárult.

Tolnai Sándor
tüzrendészeti előadó
Karcag

és családtagjaikkal együtt a szövetkezet tagsága és a környékbeli lakosok is nagy számban eljöttek.

A jól sikerült program előkészítésében és lebonyolításában Sendőla Mihály önk. t.ú. t.örm.-é, a szakszövetkezet parancsnoké a legfőbb érdem

Helvédy János
önkéntes tüzoltóparancsnok
Kecel

„Ahogy a nagykönyvben megírták”...

Július 28-án villámcsapától tűz keletkezett Hirsch István, Soltvadkert Közepcsábor 94 sz. tanyáján.

A tűz észlelését követően a közeli tanyai iskolából riasztották a soltvadkerti, keceli és kiskörösi önkéntes tüzoltókat. Az egységek a lehető leggyorsabban a helyszínre érkeztek, és mivel olyan kiváló parancsnokok irányították őket, mint Kocsenda Antal, Helvédy János és Rácz I. György önkéntes századosok, érhetően olyan szakszerűen végezték az oltást, ahogyan a nagykönyvben megírták. Vagyis a lehető legrövidebb idő alatt teljes sikerrel. Helvédy elvtárs meg is jegyezte, hogy ez valóban igazi beavatkozás volt, mert, ha kellett, a parancsnok elvtársak is megfogták a sugárcsövet és szemlélve szemben álltak vele a tüzzel. Az önkéntesek is jeleskedtek.

Vonulás közben egy kis műszaki hiba érte a soltvadkertiek gépjármű-fecskendőjét, de a gyakorlatot Sziúgyi András önk. t.ú. örm. gyorsan kijavította, és így hamarosan folytathatták útjukat a káreset színhelyére.

Ez az eset is azt bizonyítja, hogy egy tűzhöz több fecskendő riasztása szükséges, mert ha a lakosság csak a helyi önkénteseket értesíti, és a fecskendőjük meghibásodása komolyabb, akkor nem érkezhettek volna

egyik Garant tehergépkocsiját ideiglenesen átalakítottuk propagandautónak. Magnetofonnal, hangrészítővel és két hangszóróval szereltük fel. Zenével aláfestett hangfelvételeket készítettünk, ezek a használati szabályokat és egyéb tudnivalókat ismertették, továbbá néhány tüzeset körülményeit. Filmvetítővel is elláttuk a gépkocsit.

AZ ÜZEMTERV SZERINT VEGIGJÁRTUK az üzemünket, a délutáni műszakváltások alkalmával ismer-

tettük a hangos szöveget és filmeket vetítettünk.

Harminc helyen nyolcezer dolgozó vett részt a vetítéseken. A gondosan előkészített gépkocsi az egész hónap folyamán becsülettel szolgálta munkánkat. A környező üzemek és községek területén is végeztünk felvilágosító munkát. Aktívaink közül többen elajánlották a berendezések kezelését és így felváltva segíthettek.

MEGLEPŐ VOLT SZAMUNKRA, hogy a dolgozók milyen érdeklődés-



sel figyelték műsorunkat még egy órával műszak a vetítőteremben ültek

A tüzrendészeti bizot aktívhálózat tagjainak alapos ellenőrzések so: majd akcióink eredmé: vánk valósítani, hogy szakig lehetőség minde: sük meg a szabálytalan

EZZEL KAPCSOLAT: rendezvények is követi: szeti hónapot. Ezek kö: dik a trószat tüzolt: naggyakorlata. Ennel riasztászerűen tíz egys: val feltételezett tüzet f: Ez az akció egyben a l: gelynyújtási terv prói: Számot kell adniuk a lé: nek, hogyan dolgoznak sítmenyű gépjárművelk: kendőkkel, és mennyir: el a korszerű technik: alkalmazását.

A TÜZRENDESZETI: hát nem tekintjük kam: szen a tűzvédelem is: séget követel. A rend: ban véleményünk szeri: nyítóká volt annak, h: számíthatunk a trósz: munkásainak a tánu: ugyanakkor a tüzrend: függő tennivalók jobb: ösztönzött.

WRUBLOVSZK:
önk. t.ú.
Misko

A BSZT tüzrendészeti hónapja

A BORSODI SZENBANYASZATI TRÓSZT júliusban tüzrendészeti hónapot rendezett abból a célból, hogy növeljék a kapcsolatos munka színvonalát és szélesebb körűvé tegyék a társadalmisátsát.

A KÖVETKEZŐKÉBEN FOGLALHATNÁM ÖSSZE konkrétanabb főbb célkitűzéseinket: aktivizálni kívánunk a trószat tüzrendészeti szervezetét, nagyobb gondot fordítottunk a vonatkozó utasítások megtartására, és arra, hogy minél több dolgozó megismerje azokat. Arra törekedtünk, hogy minden dolgozó tökéletesen el-sajátítsa a tűzjelzéssel kapcsolatos tudnivalókat, jobban megismerjék a tűzriadó tervet, gyakorolják annak végrehajtását, és a munkahelyeken levő oltókészülékek helyes használatát. Ezenkívül biztonságosabb raktározási rendre törekedtünk, valamint arra, hogy mindenütt megnyugtatóbban oldják meg a létesítmények munkaszüneti tűzvédelmét.

PROPAGANDATABLOKAT TETTÜNK a legforgalmasabb helyekre, továbbá filmvetítéseket tartottunk és értekezleteken, üléseken ismertettük a legfontosabb teendőket. A kiemelkedően tevékenykedő aktívák megjutalmazására is a program keretében került sor.

Természetesen a hangosítás és a filmvetítés volt a propagandamunka leginkább érzékelhető része. A trószat

MIT KELL TUDNUNK a rádiózásról ?

6

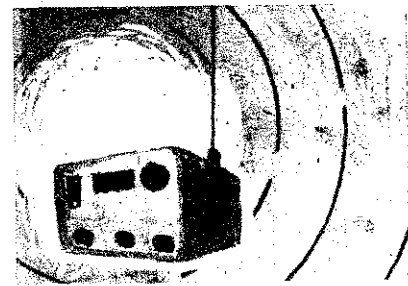

RÁDIOÁLLOMÁSAINK EGY RÉSZÉT MCSAK AKKUMULÁTORRÓL, HAM HÁLÓZATI FESZÜLTSEGRŐL IS KÖDTEHETJÜK. Ezek az úgynevezett „stabil” állomások állandó üzemre alkalmasak és sok helyen éjjel-nappal műnnek. Kivitelezésük olyan, hogy ezt kádódás nélkül elbírnák. Mivel települési yük állandó, magas antennákkal üzeinek. Ez a magyarázata annak, hogy a jil állomások hatótávolsága lényegesen jobb a mozgó állomásokénál.

elépítésük lényegében azonos a mozgó másokéval, azzal az eltéréssel, hogy ózati üzemre is alkalmassá tették t. Ugyanakkor beépített töltővel újból mképessé tehetők a kimerült akkumu- rok. A stabil állomás alapkészülékét a teljesítményerősítőt teljesen úgy eljük és hangoljuk, mint a mozgó áll- osokét.

OST ISMERKEDJÜNK MEG A STA- , ÁLLOMÁS KIEGÉSZÍTŐ EGYSÉ- VVEL, A KÉSZÜLÉK FIÓKOS REND- RŰ, AZ EGYES FIÓKOK ÖNÁLLÓ YSEGEK és meghibásodás esetén gyor- cserélhetők. Az állomás alsó részén lható a hálózati stabilizátor. Feladata, y állandó szinten, 220 Voltot tartsa a feszültséget még akkor is, ha a háló- feszültség erősen ingadozik, tehát ke- ebb vagy több az előírtnál. A stabilizá- által szolgáltatott feszültség az előla- levő voltmérőn olvasható le. Az elő-

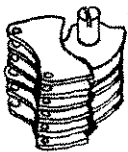

220 Voltot piros vonással jelölik a mű- skáláján. Bemelegedés után erre kell llnia a műszer mutatójának.

KÉT MŰSZER KÖZÖTT ELHELYPE- T, CSAVARHÚZÓVAL ALLÍTHATÓ ZELŐSZERVVEL BIZONYOS HATÁ- K KÖZÖTT SZABÁLYOZNI TUDJUK abilizátor által szolgáltatott feszültsé- . Ez azért szükséges, hogy a berendezés egedése által okozott változásokat ki- mlíthessük. Az említett kezelőszervvel iként utánállítva, állandó értéken tart- uk a stabilizátor által szolgáltatott ültséget. Az egységen található háló- kapcsolót csak akkor kell lezárni, csupán akkumulátortöltésre használ- az állomást, mivel a készülékbe épí- töltőnek nincsen szüksége stabilizált ültségre. Egyébként a stabil állomás fő- csolójának lezárásával a stabilizátort is ültségmentesíthetjük.

STABILIZÁTOR, MEGHIBÁSODÁ- KOR, LÉNYEGESEN KEVESEBB Y TÖBB FESZÜLTSEGET SZOL- TAT A SZÜKSÉGESNÉL. Értékük vasható a voltmérőn. A szükségesnél jobb feszültség a veszélyesebb, mint- y igen gyorsan tönkreteszi a rádióál- ás elektroncsöveit. Ilyenkor a további

működtetés céljából ki kell iktatnunk a stabilizátort. Az előlapon található négy csavart megbontva, levesszük a stabilizá- tor előtti keretet és az egységet kihúzzuk a helyéről. Előbb azonban áramtalanítjuk a rádióállomást a csatlakozó dugasz kihú- zásával. A továbbiakban a stabilizátor hátsó részén található, úgynevezett „va- salócsatlakozót” összedugaszoljuk az elő- lap hüvelypárjával kihúzott gumi borítású villásdugóval. Ezzel közvetlenül hálózati feszültségre csatlakoztattuk a rádióállo- mást, így stabilizált feszültség nélkül ugyan, de tovább működtehetjük.

A RÁDIOÁLLOMÁS ELEKTRONCSÖ- VEINEK ELTÉRŐ TÁPFESZÜLTSEGRE VAN SZÜKSÉGÜK. EZEKET HÁLÓZATI ÜZEM ESETÉN A STABILIZÁTOR FE- LETT ELHELYEZETT egység, az úgyne- vezett anódpótló szolgáltatja. Az anódpótló teszi lehetővé a rádióállomás hálózatról való működtetését. Transzformátorok se- gítségével a hálózati feszültségből állítja elő a szükséges 4,8; 120, 150, 250 és 750 Volt feszültséget, majd félvezetők (kris- tálydiódák) segítségével egyenirányítja és szűri. Az így létrejött feszültséget, illetve elegendő voltukat a rádióállomás bal felső sarkában levő műszerrel ellenőrizhetjük. A műszer alatti gombok benyomásával az ellenőrző műszerhez kapcsolódnak az egyes tápfeszültségek. Megkönnyíti az ellenőr- zést, hogy nem a feszültségek értékét kell leolvasnunk, hanem csak azt szükséges figyelnünk, hogy a piros mezőn belül van-e a műszermutató. Nem szabad elfelejtenünk azonban, hogy a 150, 250 és 750 Volt táp- feszültségek az adót működtetik, követke- zésképpen csak a kézi-beszélőváltó benyo- mása, tehát az adó működésbe hozása után jönnek létre. A stabilizátor kímélése cél- jából csak bemelegedés után, a 220 Volt megjelenésekor szabad bekapcsolni az anódpótlót.

AKKUMULÁTOROS ÜZEMMÓDBAN AZ ANÓDPÓTLÓ HELYETT AKÁRCSAK MOZGÓ ÁLLOMÁSOKON, 12 VOLT BE- MENŐ EGYENFESZÜLTSEGRŐL MŰ- KÖDŐ tápegységek szolgáltatják a szüksé- ges feszültségeket. Az anódpótlónak a meghibásodása esetén — akkumulátorok- kal tovább működhet a készülék.

Az anódpótló feletti egység az akkumu- látortöltő. Közvetlenül hálózatról, stabili- zált feszültség nélkül működik. Alkalmas a rádióállomás akkumulátorainak, illetve más akkumulátoroknak a töltésére. A rá- dióállomás többi részétől függetlenül mű- ködtethető. Műszeren a töltőfeszültség és a töltőáram olvasható le, ezeket fokozat- kapcsoló segítségével állítunk be a szüksé- ges értékre. Működése megegyezik bármely más típusú akkumulátortöltőével.

Két csoport akkumulátort csatlakoztat-unk hozzá. Miközben az egyik csoportot tölti, a másik a rádióállomást működteti. A két csoport szerepe kapcsoló segítségével felcserélhető egymással. A töltés egy minimál-relé nyomógombjának benyomá- sával indítható meg. A töltési idő végén hirtelen megnő az akkumulátorok kapoc- sfeszültsége, így lecsökken a töltőáram. Ennek következtében a relé elenged és a

töltőáram megszakításával jelzi a töltés befejezését.

AZ AKKUMULÁTORTÖLTŐ MEGHI- BÁSODÁSA NEM BEFOLYÁSOLJA A RÁDIOÁLLOMÁS ÜZEMÉT.

A rádióállomás felső részén található a már említett alapkészülék és teljesít- ményerősítő, valamint az ellenőrző és át- kapcsoló egység. Az átkapcsoló egység se- gítségével állíthatjuk be a hálózati, vagy akkumulátoros üzemmódokat.

A stabil állomás jobb oldalán, a kézi- beszélő csatlakoztatására szolgáló négypó- lusú hüvely alatt láthatunk egy „Vonal” feliratú hüvelyt. Ezen van a vevő hang- frekvenciás feszültsége. Valamilyen közön- séges hangszórót, vagy erősítőt ide csat- lakoztatva, például egy műsorvevő rádió lemezjátszó bemenetét, a vevő hangja ve- zérlőpult nélkül is nagyobb hangerővel megszólaltatható, illetve két vezeték se- gítségével más helyiségbe is továbbítható. Lemezátszó bemenet csatlakoztatásakor az alsó hüvelyre kössük a testelt (földelt) vezetőket. Ugyanez a megoldás alkalmaz- ható a kitelepített mozgó állomásoknál is, mivel ilyenkor nincs vezérlő pultunk. Ebben az esetben az alapkészülék felső ré- szén a „Vonal” és „Ellensúly” szorítókhöz kell csatlakoznunk. Az utóbbi szorító a földelt pólus. Az olyan egységek, ahol még nincsen stabil állomás, jól kihasz- nálhatjuk ezt a lehetőséget a vezérlőpult hangszórójának pótlására.

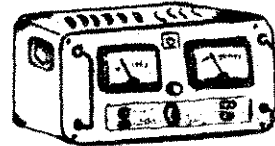

VEZÉRLŐPULT SEGÍTSÉGÉVEL TÁ- VOLRÓL, SŐT MÁS HELYSÉGBŐL IS MŰKÖDTEHETNI LEHET A STABIL RÁ- DIOÁLLOMÁST. Vezérlőpultja megegye- zik a mozgó állomáséval, azzal a különb- séggel, hogy nem lehet ki-be kapcsolni a készüléket, illetve teljesítményt változtatni a vezérlőpultról, indokolt esetben viszont lehetséges más-más helyen felszerelt két vezérlőpult egyidejű működtetése.

A közeljövőben megoldódik a vezérlő- pult hangszórójában észlelhető zavaró zaj, sustorgás kiküszöbölése. Ezzel az állomás vételkész állapotban is zajtalanra válik: a hangszóró csak az ellenállomás jelent- kezésekor kapcsolódik be.

VEGÉZETŰL ISMÉTELTEN FELHÍ- VOM A STABIL ÁLLOMÁSOK KEZE- LŐINEK FIGYELMET a készülékek szá- bályszerű lehangolásának fontosságára, az üzemeltetési előírások megtartására. Ha ugyanis megszegik ezeket, akkor tönkre- megy a rádióállomás, illetve olyan mér- tékben lecsökken a hatótávolsága, hogy a szükséges forgalom lebonyolítása lehe- tetlenül válik. A készülék iránt érdeklő- dők bő leírást találhatnak a valamennyi rádióállomáshoz adott segédletben.

(Folytatjuk.)

Az olajtűzelésű berendezések tűzrendészeti kérdései

III.

— Az MSZ 12 312 - 65. sz. szabványról —

2.13. Gáz-villamos gyújtású égőnél, ha az előgyújtási idő 5 másodpercnél hosszabb, a gyújtólángot lángörrel kell ellátni. Nem kell a gyújtólángot lángörrel biztosítani, ha az előgyújtási idő 5 másodpercnél rövidebb és ha az olajláng be nem gyulladása esetén az olajhozzávezetés és a gyújtógáz szelepe a biztonsági időn belül elzárható. Ugyanekkor 10—30 kg/óra olajfogyasztású égők-nél a gyújtógáz legfeljebb 15 másodpercig (5 mp előgyújtás és 10 mp biztonsági idő) és 30 kg/órán felüli olajfogyasztású égők-nél 10 másodpercig (5 mp előgyújtás és 5 mp biztonsági idő) áramolhat ki.

A szerkezetnek olyannak kell lennie, hogy illetéktelenek a biztonsági időt ne állíthassák el.

2.14. A kézi szabályozású égőket úgy kell kialakítani, illetve beépíteni, hogy a láng közvetlenül az égő közelében megfigyelhető, és a láng kialvása azonnal észlelhető legyen.

Az olajhozzávezetés elzáró szerkezetét úgy kell elhelyezni, hogy a láng kialvásakor az olajhozzávezetés idővesztés nélkül elzárható legyen.

A kézi szabályozású égők-nél a láng megfigyelésre kialakított nyílást a 2.11. pontban kötelezően előírt gyújtónyílásként is fel lehet használni.

A gyors elzárás követelményeinek leginkább megfelelnek az elektromos működtetésű mágnes-szelepek, elektromos segédenergia hiányában pedig egyszerű elzárócsapok. Az olajvezetékekbe beépített úgynevezett szabályzó-szelepek általában nem biztosítják a megkívánt gyors zárást, így ilyen esetben elő kell írni a gyors-elzáró csap beépítését.

2.15. A félautomatikus és teljes automatikus égőket lángörrel kell ellátni. A lángöröknek az égő olajfelhasználása arányában az alábbi táblázatban megadott biztonsági időknél belül kell működniük.

Olajfogyasztás kg/óra	Biztonsági idő maximális értéke másodperc
10 kg-ig	15
10 kg felett, 30 kg-ig	10
30 kg felett	

Az égő begyújtásakor 5 mp; üzem közben a láng kialvásakor a teljesítménykapcsolónak 1 mp-en belül le kell kapcsolnia.

A biztonsági idők villamos és gáz-villamos gyújtásra egyaránt vonatkoznak.

A tűzrendészeti szempontból ez a legjelentősebb pontja a szabványnak. Kötelezően előírja a lángör alkalmazását, a fél-automatikus és az automatikus égőrendszerknél, s az égő teljesítményétől függően azt a maximális biztonsági időtartamot is, mely alatt lángkialváskor le kell zárni az olaj hozzáfolyást. Ezzel az előírással biztonságosan megakadályozható, hogy robbanásveszélyt jelentő olaj juthasson a tűzelőberendezés égőterébe, s kárt okozzon a berendezésben.

A táblázatban rögzített időértékek biztosítják, hogy a berendezésre robbanásveszélyes mennyiségben ne juthasson be elégtelen olaj az égőterébe. Az égő begyújtásakor mindig hosszabb időtartamot kell megengedni, mint az üzem közbeni lángkialváskor. Ez érthető is, mivel ezt a begyújtás technológiája is megkívánja. Begyújtásakor továbbá ritkán indulnak teljes terheléssel, s így az időegység alatt beporlasztott olajmennyiség feltétlen kisebb, mint üzem közben, amikor az égőberendezés teljes terheléssel üzemel. Éppen ezért begyújtásakor — a lángkimaradás miatt — kisebb a robbanásveszély, mint üzem közben.

2.2. Az égő kikapcsolása üzemzavar miatt.

2.21. A kézi szabályozású égő olajhozzávezetésébe az égő közelében kézzel működtethető gyorselzáró szelepet kell beépíteni. Egymás után két szelepet csak akkor kell alkalmazni, ha az égő szabályzó szelepe nem alkalmas a gyors kikapcsolásra. Az égők-

re szerelt szabályzó szelepek általában nem elégítik ki a ványban rögzített gyors elzárás követelményét. Ezért jól megválasztott helyen gyors elzárást biztosító csapokat, ill. szelepeket (mágnesszelepet) kell beépíteni az olajvezetékbe.

2.22. 30 kg/óránál kisebb olajfogyasztású félautomatikus automatikus égőket olyan kényszerkapcsolású elzáró szerkezetekkel kell ellátni, amelyek az olajhozzávezetés biztonságos betűl elzárják, ha:

az égő begyújtásakor a biztonsági időn belül láng nem keletkezik, a láng üzem közben kialszik, és a gyújtás azonnali bekapcsolás ellenére a láng a biztonsági időn belül nem gyullad meg, porlasztóközeg vagy a befűvott égési levegő kimarad.

Ismételt önműködő begyújtási kísérleteknek nem következtük.

Az égő újabb üzembe helyezése csakis a vezérlőszerkezet szelésének kézi beavatkozással való kioldása után váljon lehetséges.

2.23. 30 kg/óránál nagyobb olajfogyasztású félautomatikus automatikus égőket olyan önműködő zárószerkezetekkel kell ellátni, amelyek az olajhozzávezetés a biztonsági időn belül elzárják, ha:

az égő bekapcsolásakor a biztonsági időn belül nem keletkezik a porlasztóközeg vagy a befűvott égési levegő kimarad.

Ha a láng üzem közben alszik ki, az önműködő zárószerkezetnek 1 másodpercen belül el kell zárnia az olajhozzávezetést — legalább 30 másodperc várakozási idő után — egy izülettel kapcsolnia az önműködő gyújtószerkezetet. Ha az újabb biztonsági időn belül láng nem keletkezik, akkor a zárószerkezet reteszelődnie kell. Ismételt önműködő begyújtási kísérletnek szabad bekövetkeznie.

A zárószerkezet várakozási ideje alatt szellőznie kell térnek. A szellőztetési időt a berendezés (kazán, kemence stb.) szaki előírásában és kezelési utasításában elő kell írni, de lehet 15 másodpercnél rövidebb.

Az olaj hozzáfolyás kikapcsolása után a legnagyobb olajfogyasztásnak legfeljebb 10%-a juthat a tűztérbe. E két pont leírt teljesítése tűzrendészeti szempontból megfelelően sítja az olajégők üzemét.

2.3. Önellenzés.

A vezérlőberendezések és a lángörök szerkezetének olyan kell lennie, hogy az a szerkezeti elemek működőképességét működőben ellenőrizze. Bármelyik villamos áramkör megszakadása esetén se váljék az égőben az olajkiáramlás nyitottá.

A biztonságos üzem érdekében igen lényeges ennek a berendezésnek a megtartása. A használat során meghibásodott szabályzó, illetve biztonsági szervek áramköre komoly veszélyt idézhet elő a berendezésben, ha a meghibásodás következtében nem záródna el az olaj útja, és így a berendezés tovább működne.

2.4. Reteszelés feloldása.

Az automatikus égők szerkezete olyan legyen, hogy a zavarból eredő kikapcsolások és a biztonsági kapcsolók reteszelt állapotban az égő újabb üzembehelyezése csakis a reteszelés kézi beavatkozással való feloldása után legyen lehetséges.

A reteszelés megszüntetésének a feloldógomb nyomva tartásával való blokkolása nem akadályozhatja meg, hogy hiba esetén az automatikus szerkezet ne reteszljen újból. A villamos áramkörök megszakadása nem eredményezheti a reteszelés önműködő feloldását. Az automatikába tilos beépíteni ún. szükség-üzemre való átváltást adó tartozékokat.

2.5. A tűztér kiszellőztetése.

A tűzteret minden begyújtás előtt szellőztetni kell, és a szellőztetést biztosítani kell.

2.51. Kézi szabályozású égők-nél a mechanikus úton elvezetett levegő befűvása a tűztér előzetes szellőztetése miatt elengedhetetlenül függetlenül is működtethetőnek kell lennie. Kézi szabályozású (pl. villamos-hidraulikus) légcappantyúk esetében az olaj bedramlása előtt a tűztér levegővel való szellőztetésének időtartamát kell meghatározni.

Minden kézi szabályozású olajégőberendezés vizsgálatánál terjedjen ki a figyelmünk az előszellőztetés előírására. A tűztér előszellőztetés időtartamának meghatározása és rögzítése

eges pontja a kezelési utasításnak. A szellőztetés elmulasz- súlyos robbanási veszélyt okozhat a berendezésben és a előnek. Ezeket az égőket kézi gyújtófáklával helyezik üzem- A gyújtónyílásba behelyezett fáklja berobbantja az égő- en levő elégetien gőzöket. Ennek következtében rendszerint ordult, hogy a kezelő súlyosan megsérült, részben a kicsa- ó szűrő lángtól, részben pedig a robbanás dinamikai hatá- l.

Az előszellőztetés ideje alatt az olajporlasztásnak is termé- esen szünetelnie kell. Ezért szükséges külön elzáró szerkezet pítése az olajvezetékbe, hogy az olaj betáplálás elválaszt- legyen a ventilátor üzemétől. Ez különösen fontos a levegő asztásos égő esetében (pl. EO-égők), mivel ilyenkor a szel- tetést is az üzemi (porlasztást végző) ventilátorral kell gezni.

2.52. 30 kg/óránál kisebb olajfogyasztású égőknel, kényszer- rlésű légszappantókat esetén legalább 5 mp időtartamú, me- nikus úton előidézett (ventilátorral működő) előszellőztetést biztosítani.

A mechanikus szellőztetést a tüztér 30 mp-es természetes hu- (kéményhuzat) szellőztetésével lehet helyettesíteni.

Vákuumos vezérlésű légszappantókat esetén nem szükséges echanikus szellőztetés, feltéve, ha a ventilátorral benyomott nagyobb levegőmennyiség 20%-a a zárt légszappantó részsein g áramlik a kéménybe. (Ezt az előírást vizsgálati szem- tnak kell tekinteni.)

Ha a füstgáz-elvezetésben van a kényszervezérlésű csappan- akkor is értelemszerűen alkalmazni kell a kényszervezér- légszappantókra vonatkozó előírást.

Amennyiben az olajbefolyás megszűnésének ideje alatt nem cődik az olajszivattyú, akkor az utánszellőzési időnek azonos amúnak kell lennie az előszellőzési idővel.

2.53. 30 kg/óránál nagyobb olajfogyasztású égőknel mindig llább 15 mp-es, mechanikus úton előidézett (ventilátoros) szel- tetést kell alkalmazni. Ha a füstgáz elvezetésben van, akkor előző mondatban foglalt követelményt itt is értelemszerűen llnazni kell.

A szabványban előírtakat és az időtartamokat az üzembehe- zéskor kell ellenőrizni.

2.6. A vízhőmérséklet és a gőznyomás ellenőrzése.

A vízhőmérséklet és a gőznyomás határolására használt biz- sági szerkezetnek úgy kell működnie, hogy az általa vezérelt iz égő működését szabályozó áramkörök legkésőbb akkor sza- jának meg, amikor a vízhőmérséklet a beállított értéket 5° C- l, a gőznyomás pedig a beállított értéket 10%-kal túllépi.

A szabványban előírtakon túlmenően a szárítóberendezése- természetesen a szárító hőmérsékletét is ellenőrizhetjük, n esetben a szárítandó anyag gyulladási hőmérsékletét kell elembé venni.

2.7. A kellő olajhőmérséklet biztosítása.

Előmelegítést igénylő olajfélésegek használatakor megfelelő nködő berendezéssel kell biztosítani, hogy az égő a fűtőolaj kéges hőmérsékletének elérése előtt ne legyen üzembehelyez- d.

A szabvány ezt nem írja elő ugyan, de csak automatikus sza- yozású melegítőt engedélyezünk. Gőzfűtésű melegítők eseté- l pedig a megfelelő hőmérsékletet biztosító, de a káros túl- ást biztonságosan kizáró gőz alkalmazását engedélyezzük. A kéges hőmérséklethez engedélyezhető gőznyomás értékét a -gőz táblázatokból állapíthatjuk meg.

Pl.: 3 att nyomású telített vízgőz hőmérséklete kb. 133° C. Ez a nyomás elegendő a tárolók, napitartályok fűtésére, mi- csak 30—90° C-ra kell felmelegíteni őket. Az olajfelhasználás gszűnésével az olajhőmérséklet emelkedni kezd, maximálisan gközelíti a gőz hőmérsékletét, tehát a kb. 130° C-t. Ez még or is kielégíti az MSZ 9901 1.96 pontjának követelményét, vel a fűtőolajok lobbánaspontja általában 150° C. azaz a tárolt j annál 20° C-kal alacsonyabb hőmérsékletre képes felmele- ni.

A szabvány további részét az égők szerkezeti követelményeit, galátát stb. szabályozzák.

Tűzrendészeti szempontból ezek a részek is lényegesek, azon- n megelőző tevékenységünkben nincsen olyan jelentőségük, nt az eddig ismertetett fejezeteknek, ezért nem is ismer- jük.

A tárgyaló és idézett fejezetekkel segítséget kívántunk nyúj- i az olajtűzelő berendezések tűzrendészeti szakvéleményezé- ez, mivel a szabvány első kiadása már elfogyott.

Köteles Győző
tú. szds.
okl. gépészmérnök



A gumigyáriak laktanyája

Nem voltunk ott az avatá- merteti meg a szükséges tud- son, s így csak véletlenül nivalókkal, hanem a régebbi tudtuk meg, hogy létezik. Pedig dolgozókkal is foglalkozik, mert olyan takaros, hogy aligha — úgy gondolja — nem árt akadhat párja.

Szerint, raktár, két iroda, egy háló, tanterem és fürdőszoba van benne, és kétszeresen is ki- érdemli a laktanya címet, mint- hogy a gyár központi helyére építették, és Brezsák István tűz- rendészeti előadó, az instruktor, továbbá 35 létesítményi tűzoltó tekintni második otthonának.

Pesti Tamás igazgató nem- csak szép otthonról gondosko- dott, hanem egyenruhával is el- látta a gyár önkénteseit. Szerin- te mindenképpen rentábilisak az ilyen „beruházások”, tekint- ve, hogy a tűzveszély is elég jelentős a Műszaki Gumigyár- ban és így nemegyszer szükség van a létesítményiek helytál- lására.

Brezsák elvtárs valósággal második apja ennek a lelkes gárdának. Legtöbbet a kikép- zéssel törődik, méghozzá nem- csak a tűzoltókéval. Amikor náluk jártunk, éppen három- száz dolgozó részvételével ren- deztek gyakorlattal egybekötött bemutatót. Ennek keretében a gyár alkalmazottainak is tüzet kellett oltaniuk.

A laktanya tantermében egyébként hetenként tart okta- tást és ilyen alkalmakkor nem- csak az újonnan belépőket is- Szeretnék, ha mindig csak ilyen tüzet kellene oltani, persze itt sem árt egy kis gyakorolga- tás...

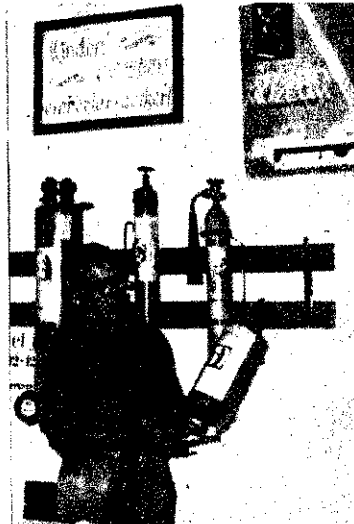

Brezsák elvtárs a gazdag szem- leltetészköz-készlet néhány da- rabját mutatja



Érdekeseségek -

Füstterjedés a magas épületekben

NEMRÉGIBEN ÉRDEKES KÍSÉRLETEKET VÉGEZTEK a Szovjetunióban a magas épületek lépcsőházaiból való füstelvezetéssel kapcsolatban. Zárt lakásajtók, valamint nyitott ajtók esetén vizsgálták a füstelvezetés hatékonyságát. A füst (az elvezetők ellenére) 5—9 perc leforgása alatt szétáramlott a legfelső emelet lakásaiban. A lakások még 15—20 perc múlva is füstben voltak, míg a liftaknák kb. 3 perc elteltével füstmentessé váltak.

0,5 MÉTER/MÁSODPERC SEBESSÉGGEL TERJEDT A FÜST a lépcsőházban. Így minden emelet egy percen belül megtelt füsttel. A szél irányának és sebességének is jelentékeny hatása volt a füstterjedésre. A széllel ellentétes oldalon tapasztalták az erősebb füstfejlődést.

A lakásokhoz, valamint a folyósókra vezető ajtók nem akadályozták meg a füst nagyobb mérvű behatolását. Az erkélyek sem nyújtottak kielégítő védelmet, főleg azok, amelyek a széllel ellentétes oldalon voltak.

A KÍSÉRLETEKBŐL AZT A TANULSÁGOT SZÜRTEK LE, hogy szellőztető berendezések szükségesek az ilyen épületek lépcsőházaiban, illetve olyan építészeti megoldás, amely lehetővé teszi a füst gyors eltávolítását. A lépcsőházakat vagy az erkélyeket úgy kell építeni, hogy a lakók átmelessenek az egyik házból a másikba. A szellőztető berendezésnek pedig biztosítani kell az elszívást arról az emeletről, ahol a tűzfészek van. Az ilyen berendezésnek automatikusan kell működnie.

Semlegesítés szén-sav-gáz

A tűzveszélyes zömbsítási folyamatok közti tartályos gépjárművek robbanásai nagy pusztításokat és tüzeket okoznak. Ezért amerikai tudósok is foglalkoznak olyan szerek előállításával, amelyek megelőzik a robbanásokat.

Megállapították például, hogy erre a célra nagyon hatásos a tartályos gépjárművek szén-sav-gázzal való semlegesítése. Olyan különleges berendezést szerkesztettek, amely három perc alatt robbanás

szemponjtási zömbsítási lyos gépjár terét.

Hűtött ban, 21 kil m² nyomás kony szén tárolnak. A tömlők seg kapcsolják gépjármű nyílásával, relén állítja tartály ado gata megt szüksége elpárolgó gáz vezetét resztül ker jektorba, m lön át a to

Veszélyek

a politetrafluortilén homlásakor

Az egyik üzemben egy lakatos mérgezést szenvedett, mikor a politetrafluortilén réteggel bevont szállítócsigán dolgozott. Először úgynevezett öntődei betegsége vagy fémlázra gyanakodtak, azonban hamarosan a műanyag-rétegre terelődött a gyanú. Az említett anyagból készült gyártmányok teflon, fluon, hostaflon néven ismeretesek az NSZK-ban.

Amikor kutatni kezdtek a különös betegség ügyében, érdekes dolgok de-

rültek ki. Egy szakirodalmi közlemény például beszámolt arról, hogy halálos mérgezést szenvedett egy orvos. Éroperációt végzett, s a sérült eret teflontömlővel pótolta. Műtét után cigaret-tára gyűjtött, majd a cigarettát átmenetileg arra az edényre tette, amelyben teflonmaradékok voltak. Az anyag részei érintkezésbe kerültek az izzó cigarettával, és elbomlottak. Az orvos néhány szippantás után súlyosan megbetegedett, és nem-sokára meg is halt.



Szállodatűz ütött ki ecuadori Guayaquilban. A vendégek az ablakokon ugráltak oltók ponyváira

1,76 milliárd kár, 12 ezer halott

Néhány hónappal ezelőtt hozták nyilvánosságra az USA 1965. évi tűzkárstatisztikáját. Ebből kiderül, hogy 12 ezer halálos áldozatot követeltek a tűzvészek az Egyesült Államokban. Alig százal kevesebbet, mint 1954-ben, amikor tragikus rekordnak számított ilyen sok ember tűzhalála.

Az anyagi kár 1,76 milliárd dollár, kb. 100 millióval több az 1964. évinél.

Az áldozatok fele lakóházi tüzesetek al-

kalmával veszítette életét. Az elhunytak csaknem egyharmada gyermek.

A károk legnagyobb része is a házakban keletkezett, több mint 1 milliárd dollárt tett ki. A repülőgépeket, hajókat, gépjárműveket, valamint az erdőket ért károk összegét 306 millió dollárra becsülik. A jelentés külön utal a gyújtogatások számának erős növekedésére.

1965 legnagyobb tűzvésze augusztus 9-én pusztított az Arkansas-beli Searcy közelé-

ben levő föld alatti, interkontinenter kétállomáson. Hegesztés közben a hidraulikaolaj-vezeték és a kiáramlás meggyulladt a bunkerben. 53 munkás tette életét.

Tizenkilenc áldozatot követelt állambeli Keokukban az a tűz, amely során gázrobbanás következettében misült egy táncterem.

Az egyik legnagyobb anyagi kár mint 15 millió dollár — a floridai port közelében keletkezett, amikor egy csaknem teljesen elkészített más elektromos szerelvénye.

A Los Angeles-ben lezajlott z során elkövetett gyújtogatások m is több — negyven millió — kárt Ekkor 207 ház pusztult el, s legalább száz megrongálódott.

ÚJDONSÁGOK

Tűzoltókészülékek statikus feltöltődése

minden szétválasztási folyamat alkal-
 ul, de elsősorban olyan anyagoknál,
 amelyek nem vezetők, többé-kevésbé nagy
 romos töltések lépnek fel. Különböző
 szók hatására annyira növekedhet a
 si állapot, hogy a nagy térerősség
 t kislülések következnek be.
 ek láthatók a sötétben és akkor is
 etők, ha például szigetelt cipőben
 ik a műanyagpadlón, vagy ilyen be-
 tő, esetleg lakkozott székre állnak fel,
 követően fémrészekhez érnek.
 kislülések olyan erősek lehetnek, hogy

gyújtóképes szikrák képződhetnek. Ilyen
 folyamatok során megeshet, hogy a por-
 nak az oltókészülékből való kiáramlásakor
 is nagytöltésű feszültségek lépnek fel.
 Csak jól vezető összeköttetésekkel és föl-
 delésekkel lehet megszüntetni a keletke-
 zett kislüléseket.

Ezért tanácsos, ha jól vezető anyagból
 készítik a porralöltők tömlőit, hogy ne
 jöjjenek létre nagy feszültségek a fém-
 pisztolyon. Hasonló jelenségeket a szén-
 savhóval oltó készülékeken is megfigyel-
 tek.

ELEVÍZIÓ a tűzvédelem szolgálatában

VILAGSZERTE NAGY ÉRDEKLŐDÉST KELTETT A TŰZVÉDELMI SZAKÉR-
 körében annak a híre, hogy Japánban egy kutatócsoport a tűzvédelem szolgálá-
 állította a televíziót.

kutatók új módszere igen sok eredménnyel kecsegtet a gyors beavatkozás szem-
 ából. Mi is a lényege?

OKIO EGYIK TŰZOLTÓLAKTANYÁJÁBAN KÍSÉRLETKEPPEN FELSZEREL-
 egy televíziós megfigyelőhálózatot a riasztás idejének minimálisra csökkentésére,
 vint a károk megelőzésére. A tervek szerint a jövőben a többi laktanyákat is fel-
 ik 31—42 méteres magasságban acél-lábazaton álló, s a lábazat tetején körben for-
 levíziós kamerával. Ezek automatikusan „nézik végig” a város háztetőit, hogy
 -e tűz valahol.

kamerát úgynevezett gumioptikával látták el, így nemcsak távoli, hanem köze-
 képet is kaphatnak a kárhelyről. A 24-től 100 mm-es gyújtótávolságig változtat-
 állású optika segítségével jelentősen csökkenthetik a vonulási időt, miután a ka-
 hatótávolságán belül a tűz jellege is pontosan megállapítható.

Z ÚJ ELJÁRÁS NAGYON MEGKÖNNYÍTI A TŰZOLTÓK MUNKÁJÁT. Az ügye-
 megfigyelő a tv-készülék előtt ülve időnként végignézi az egységhez tartozó vá-
 szet, és nyomban riaszt, ha gyanús füstfelhőt észlel. Ez annál is könnyebb, mivel
 készülék gombnyomásra közeli képet ad a házak felett gomolygó füstfelhőkről,
 lehetőség adódik a pontos ténymegállapításra.

berendezés több mint háromnegyed éve működik, és számos alkalommal nyújtott
 s segítséget a tokiói tűzoltóknak. Japánban, mint ismeretes, naponta többszáz
 tüz eset keletkezik, amely komoly károkat és baleseteket idéz elő.

GYORS BEAVATKOZÁST ELŐSEGÍTŐ TELEVÍZIÓS MEGFIGYELŐÁLLOMÁS
 kértők számításai szerint eléggé költséges ugyan, de már eddigi rövid működése
 is tetemes értékeket mentettek meg segítségével.

észült egy
 angol tűzol-
 jármű, amely
 szerleszállás
 kezében ki-
 idt utasszálli-
 épek tűzésnek
 ra alkalmas.
 részei: a
 reszor, a 3000
 ; habképző-

Repülőtéri vonulószer

anyag-tartály (eb-
 be három-tíz szá-
 zalékos proteínsa-
 vas sóoldatot kever-
 nek), továbbá a
 benzínmotor meg-

hajtású szivattyú, a
 habgenerátor és a
 porlasztó sugárcső.
 A habképző anya-
 got 225—1150 l/p
 mennyiségben, 7 kg/

cm² nyomású szí-
 vattyú segítségével
 juttatják a habge-
 nerátorba. Itt keve-
 redik a kompresz-
 szor által benyo-
 mott levegővel. A
 működtetéstől füg-
 gően 7—25 a hab-
 kiadósság.

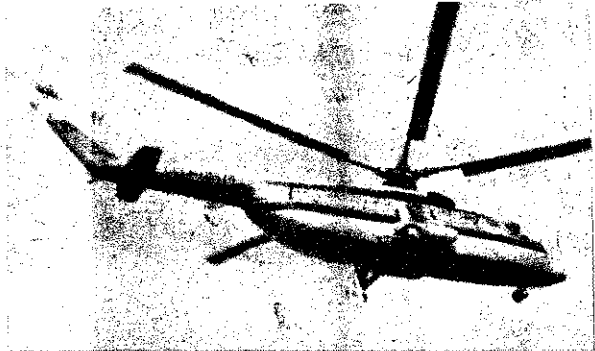

Szovjet óriás helikopter bemutatói

Néhány hónappal ezelőtt a franciaor-
 szági Cote d'Azur-on bemutatták a MIL
 Mi-6 nevű szovjet óriás helikoptert. A gép
 rendkívüli teljesítményei folytán nagy ér-
 deklődést keltett a francia szakkörökben.
 Turbinameghajtásos két motorja 11 ezer
 lóerős. Teljes hosszúsága: 41,7 m, felső
 légcsavarjai 35 m átmérőjűek. Főképpen
 nehéz súlyok szállításával nyújt bámulatos
 teljesítményt. Nemzetközi rekordot ért el
 azzal, hogy 20 tonnát 2783 m magasság-
 ba emelt fel, 10 tonnát pedig 4885 m-re.
 Alig 10 perc leforgása alatt 2400 m ma-
 gasságba visz fel 12 tonna terhet.

Az óriás helikopter tűzvédelmi célokra
 is előnyösen használható. Teljes felszere-
 léssel ellátott 70 tűzoltót képes szállítani.
 Belsejében 15 ezer literes víztartály szer-
 elhető fel.

Svájcban is nagy sikert aratott a szovjet
 helikopter bemutatója. Számos néző je-
 lenlétében 2670 m magasságban egy 6 m
 hosszú, 3,60 m széles és 2,20 m magas
 táviróberendezést helyeztek el segítségével
 a Schilthornon.



Szakemberek ismerkednek a helikopterrel,
 lent: az óriás helikopter belseje, előtérben
 a víztárolóval

luloid-robbanás Spanyolországban

arcelonában egy mozifilmek tisztításával foglalkozó üzemből keletkezett tűz és
 nás. Amikor a tűzoltóegységek kértek, az épület minden ablaka és ajtaja
 iban állott. Ezenkívül az erkélyeken és a tetőkereteken levő éghető tárgyak is
 ulladtak. Két ember szinte fákiyaként égett a járdán. Egy ló és egy taliga is el-
 az épület előtt.

közelben útépitést végzők közül, a járda alatt 4—6 méter mélységben, három mun-
 sküdt holtan. Az épület teljes terjedelmében égett és elülső homlokzata robbaná-
 okat szenvedett. A főbejáratnál egy nő holtteste hevert, az emeleten pedig három

ry közeli dobozgyár tetőszerkezete is meggyulladt, bár azbesztcement-lapokkal
 edve.

a káreset is azért követelt ilyen súlyos áldozatokat, mert egyrészt nem tartot-
 g a biztonsági intézkedéseket, másrészt nem gondoskodtak a szükséges menekü-
 akról.

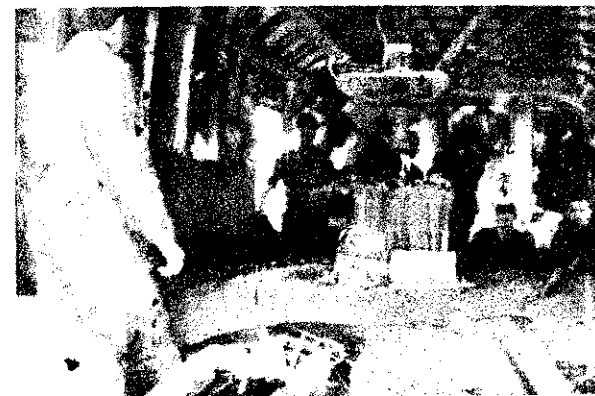

A Fejér megyei tanács egészségügyi osztálya augusztus 19-én rendezte meg tűzrendészeti „Ki mit tud” vetélkedőjének döntőjét. Nagy Sándor, az Egészségügyi Minisztérium tűzrendészeti előadója adta át a pénzdíjazatot a győztes Udvardi Iona óvodai gondozónőnek

A IX. pártkongresszus tiszteletére a Gosztonyi József főrm. vezetésével alakult tűzoltóbrigád 160 ezer forint értékű társadalmi munkával rendbe hozza a miskolci parancsnokság melletti épületet, amelyet a városi tanácstól kaptak rak-tár céljára



Tűzoltónap Soltvadkerten

Július 31-én 950 önkéntes részvételével Soltvadkerten rendezték meg a kiskörösi járás immár hagyományos tűzoltónapját. A rendezvényen részt vett dr. Szokoli Gyula, a megyei tanács igazgatási osztályának vezetője, Sebestény István fő. alez., megyei parancsnok és dr. Király István, a kiskörösi járási tanács titkára is.

Dr. Király István ünnepi beszéddel üdvözölte a megjelenteket és hozzátartozóikat, majd 34 önkéntesnek átadták a járási tanács tárgyjutalmát.

Ezt követően kellemesen elszórakoztak és közös ebéden vettek részt a vendégek. A jól sikerült program az esti órákban ért véget.

Bátor életmentő

Bacsa Mihály szeghalmi lakos néhány héttel ezelőtt megmentette egy kisgyermek életét. A gyerek gyufa-fal szűk és a közeli szalmakazlat meggyújtotta. Már képtelen volt elszaladni, amikor az utolsó pillanatban elrántotta a lángok mellől a bátor életmentő.

Új szertár Bobán

Új tűzoltószertár építését kezdték meg a Vas megyei Boba községben. A régi és a községet is csúfító épületet lebontották, és 10 ezer forint községfejlesztési alapból, valamint 60 000 forint állami támogatással új otthont építenek az önkénteseknek.

Különös haláleset

Augusztus 10-én a Tolna megyei Artény községben, lakásában, félig elégett gallyakból rakott máglyán, holtan találták Naszáti Sándor 82 éves nyugdíjast. Rendőrségi vélemény szerint az idős nyugdíjas bűncselekmény áldozata lett. A tet-

Üzemi baleset

Augusztus 10-én délután olajipari Vállalat Budapesti Vencellér utcai telephelyén, Vincellér utcai telephelyén, záró tolozáron végzett munkálatok közben a még ismeretlen okból, hatalmas szúróláng hatására zár melletti fűnyomóvezeték kádról és a kiáramló gáz miatt, Pintér László 24 éves munkás a helyszínen balesetben meghalt. A baleset után a baleset helyén azonnal tűzoltók érkeztek, akik a tűzoltók által eloltották a kár, az előzetes becslés 100 000 Ft.

Hírek

33 esztendő után...

Nyugállományba vonulásának alkalmából július 15-én bensőséges hangulatú ünnepségen búcsúztatták munkatársai Kóvér József százados, a tűzrendészet miskolci parancsnokhelyettesét.

Az ünnepségen részt vett Kovács János ezredes, a tűzrendészet megyei parancsnoka és helyettese, Csapó András őrnagy is. A 12 év óta parancsnokhelyettesi beosztást ellátott Kóvér elvtársat Varga József alezredes köszöntötte, majd átadta a kollektíva ajándékát. A megyei parancsnok pénzdíjazatomban részesítette a harminchárom éves becsületes szolgálata után nyugdíjba vonuló idős tűzoltótisztet.

tések ilyen módon akarták a gyantút elterelni, a tűz azonban nem terjedt tovább, hanem magától kialudt. A különös haláleset ügyében a rendőrségi vizsgálat folyamatban van.

Súlyos villámkár

Július 28-án a délutáni órákban Benczurfalván, a Rákóczi Tsz 50x12x3 m-es szerfás istállójába becsapott a villám. A tűz következtében 56 db hizómarha elpusztult. A helyi önkéntesek és a balassagyarmati egységek önfeláldozó munkája ellenére is 600 000 forint kár keletkezett.

Adagolási hiba miatt a tűz keletkezett augusztus reggeli órákban a Sajógyiművek 4. sz. üzemi banás következtében Sz 38 éves szakmunkás III. sérüléseket szenvedett, épület, valamint egy megrongálódott. A tűz megkérkezéséig a tűzoltók fali tűzcsapról E sugárral eloltották. A Ft.

FEJTÖRŐ * FEJTÖRŐ

VÍZSZINTES SOROK: 1. MSZ 1093-52. 13. Egyesülés. 14. Nagyon meleg. 15. Általában operaházakban hallható. 16. Régi nép. 17. Levélen látható. 18. Nem emez. 19. A maradó. 21. Nyelte. 23. Korea elején látható. 31. Gyönyörűség. 34. Szellemi munkás. 35. A Rába német neve. 37. Hangtalan rés. 38. Lángol. 39. Fa. 40. O-Egyiptomi istenség. 41. Eredet, a koordináta rendszer közepe. 43. Irány. 44. Költemény. 46. „Hidre” szoros, névelővel. 48. RAW. 50. Hangos. 52. H₂O. 53. „Kecses” rovar. 55. Ceruza. 56. Meggyilkol. 58. Helyet foglal. 59. OUS. 60. Kérdő névmás. 61. Állat lakás. 62. Arról, mássalhangzó.

FÜGGŐLEGES SOROK: 1. Bánat. 2. Vissza: Névelővel, mesebeli alak. 3. Vissza: a vasút. 4. Ünnepi köszöntő. 5. E leszármazottja. 6. TÖBBEK KÖZÖTT EZEK SEM LEHETNEK A VÍZSZINTES 1. FELÜLETÉN. 7. Hangtalanul kér. 8. Maturáló. 9. Régi filmkomikus pár egyik tagja. 10. Alap, támaszpont. 12. „Klasszikus betű”. 18. EZ ELLEN A VÍZSZINTES 1. FÉMRESEIT VÉDŐ ANYAGGAL KELL BEVONNI (névelővel). 20. UKP. 22. A VÍZSZINTES 1-NEL EZT A KEMÉNYSÉGI VIZSGÁLATOT AZ MSZ 105 LL. LAP SZERINT KELL ELVÉGEZNI (névelővel). 25. Névelő. 27. Mint 38. 30. Hullám vagy gőze jelzője lehet. 32. Vissza: kis ragadozó. 33. Férfi név. 44. Együtt születtek! 36. Rag. 39. Rangjelző szó. 42. Azt szeretné, ha másnak nem lenne semmije. 45. Madár. 46. Földet művel. 47. Gúla mássalhangzó. 49. A korszolya futam. 51. Lányfém. 54. R. 56. Személyes névmás. 57. Házi állat. **Figyelem!** A rövid és a hosszú magánhangzókat nem különböztetjük meg.

Megfejtésül az alábbi sorokat kell beküldeni: vízszintes 1., függőleges 6., 18., 22. Be kell küldeni továbbá a pontokkal megjelölt kockákban levő betűkből összeállítható szót, mely a vízszintes 1. egyik alkatrészének a neve. **Megfejtési határidő:** 1966. szeptember 20. **K. L.**

A 8. számban megjelent kereszt-rejtvény helyes megfejtése a kö-

vetkező: KERÉKES TÖRÖGZTÖEMELTYÜK, RET, GUMIVAL. A pontokkal megjelölt összeállítható két szó: TÖRÖGZTÖ. Könyvjutalmat nyert László Debrecen; Samudapest; Szerencsés József Varga Gézáné Zalaegerszeg. A nyereményeket postai úton küldjük.

1	2	3	4	5	6	7	8	9	10	11
12				14					15	
16							17			
18				19		20				21
22			24	25		26			27	
28		30		31	32			33		34
35			36		37		38			39
		40			41		42			43
44	45			46				47		48
50			51			52			53	54
55					56			57		58
59				60				61		62

Munkában a tűzoltóegységek a Vincellér utcai tüzésznél

Július 30-án kedves ünnepség keretében rendezték meg a XIX. kerületi tanács dísztermében Bárzsi Gyula fő. alhadnagy Emese nevű kislányának névadóját



SPORT

Színvonalas küzdelem. jó eredmények

JULIUS 26-ÁN, AZ ÚJPESTI DÓZSA STADIONJÁBAN rendezték meg a budapesti parancsnokság középfokú atlétikai versenyét. Ez alkalommal is a kerületi parancsnokságok legjobbjai versengtek a győzelmekért és helyezésekért. A kerületi versenyek is színvonalasabban voltak a tavalyinál és résztvevőinek száma is növekedett. Gránát dobásban például 817-en, távolugrásban 816-an, súlylökésben 813-an, 100 m-es síkfutásban pedig 806-an versengtek a középfokú döntőbe jutásért.

A KÖZÉPFOKÚ BAJNOKSÁGON

A MEGNYITÓ UTÁN JÓ ÜTEMBEN peregtek le az egyes versenyszámok, és ennek során a nézők több jó eredménynek és szép küzdelemnek lehettek tanúi. A 100 m-es síkfutásban 44-en, gránát dobásban 43-an, távolugrásban pedig 31-en indultak.

A 400 m-es síkfutás, valamint a távolugrás hozta a legjobb eredményt, a legszebb versenyt pedig az 1500 m-es sífutók vívták.

AZ EGYÉNI TELJESÍTMÉNYEK KÖZÜL DEÁK FERENC ÖRMESTERÉ (XIV-XVI. ker.) emelkedik ki. Három egyéni győzelmet szerzett és az egyik versenyszámban harmadik helyen végzett. Ugyanakkor tagja volt a XIV-XVI ker. parancsnokság 4x300 méteres győztes csapatának is. Igen jól szerepelt még Vad Jenő örgy. (XI. ker.), valamint Názér Lajos hdgy. (XIV-XVI. ker.). Mindketten két-két győzelmet szereztek.

A XIV-XVI. KERÜLETI PARANCNSOKSÁG VERSENYZŐI RUKKOLTAK KI A LEGJOBB csapatteljesítménnyel. Hat számban győztek, valamint számos második és harmadik helyezést vívtak ki.

A verseny tapasztalatai alapján megállapíthatjuk, hogy a kerületi egységek igen nagy fontosságot tulajdonítanak a színvonalas sportmunkának, amely az egyik legjobb eszköze az állóképesség növelésének.

EREDMÉNYEK:

100 m-es síkfutás: 1. Botár Attila szds. XXI.) 11,9; 2. Békési Sándor szkv. (I-XII.) 12; 3. Deák Ferenc örm. XIV-XVI.) 12,2.

400 m-es síkfutás: 1. Deák Ferenc örm. (XIV-XVI.) 56,7; 2. Szabó Imre tiz. (V-VI-VII.) 58,6; 3. Pék János tórm. (V-VI-VII.) 61,3.

800 m-es síkfutás: 1. Deák Ferenc örm. (XIV-XVI.) 2:14,4; 2. Göndör Márton tiz. (XIV-XVI.) 2:15,6; 3. Hajdú Sándor tórm. (CSVF.) 2:31,9.

1500 m-es síkfutás: 1. Deák Ferenc örm. (XIV-XVI.) 4:43,1; 2. Göndör Márton tiz. (XIV-XVI.) 4:44,2; 3. Lencsés Sándor tó. (IV-XV.) 5:07,0.

4x100 m-es váltó: 1. V-VI-VII. (Pék J. tórm., Budai K. örv., Szabó I. tiz., Szántó R. tiz.) 51,8; 2. XIV-XVI.; 3. IV-XV.

4x300 m-es váltó: 1. XIV-XVI. (Deák F. tórm., Nagy M. örv., Göndör M. tiz., Arvai I. örm.) 9:54; 2. I-XV. 10:21,6; 3. CSVF 10:24,2.

Súlylökés: 1. Vad Jenő örgy. (XI.) 11,81 m; 2. Botár Attila szds. (XXI.) 10,60 m; 3. Sárosi Pál tórm. (IV-XV.) 9,57 m.

Gránát dobás: 1. Vad Jenő örgy. (XI.) 62 m; 2. Kőkényesi J. tiz. (X.) 60,50 m; 3. Varga István tiz. (XI.) 58,50 m.

Magasugrás: 1. Názér Lajos hdgy. (XIV-XVI.) 155 cm; 2. Nagy Zsolt hdgy. (VIII.) 155 cm; 3. Szántó Rudolf tiz. (V-VI-VII.) 150 cm.

Távolugrás: Názér Lajos hdgy. (XIV-XVI.) 573 cm; 2. Békési János szkv. (I-XII.) 564 cm; 3. Nagy Zsolt hdgy. (VIII.) 510 cm.

P. L.

Egyenrangú ellenfélként...

A Tűzoltó Dózsa is benevezett a népköztársasági kupa küzdelmeibe. A sorsoláskor kiderült, hogy amennyiben az első mérkőzést megnyerik, akkor a második találkozó már NB I-es együttest fogadhatnak.

Az első fordulóban a Vasas Kábel budapesti I. osztályú csapata volt az ellenfelünk. Erről a mérkőzésről csak annyit, hogy 45 percen át eléggé dőcögött csapatunk játéka. A sok rossz leadás és oldalpassz nem jelentett különösebb veszélyt az ellenfél kapujára, sőt nemegyszer védelmünknek is veszélyes támadást kellett hártania.

A második 45 percben Lajos és az ifjúsági Ladinszky beállításával élénkebbé vált csatárjátékunk. A sorozatos támadások végül is eredménnyel jártak. A 86. percben Kázmér ritkán látható, jól helyezett lövéssel megszerezte a győzelmet és a továbbjutást jelentő gólt.

Ilyen előzmények után kevesen gondoltunk arra, hogy a Diósgyőr NB I-es csapatának nagyon meg kell küzdenie velünk a továbbjutásért.

A diósgyőri gárda komplett összeállításban szerepelt. A miénk nagy becsvágyal készültek.

Játékosaink egy kicsit megilletődöttek léptek pályára, de mindinkább erőteljesen szövögettek támadásaikat. Az idő múlásával alig

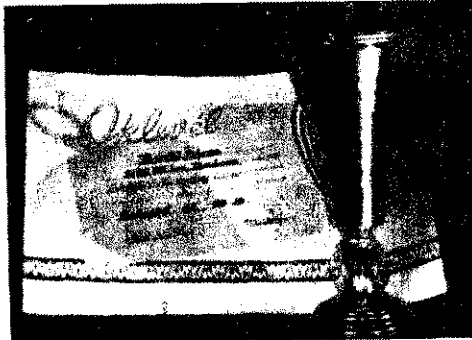

A Tűzoltó Dózsa tartalék- és ifjúsági csapatából összeállított együttes ezt a szép serleget és oklevelet nyerte, mivel első helyen végzett a VIII. kerületi TSB alkalmány-ünnepi labdarúgó-tornáján.

akartunk hinni a szemünknek. Ugyanis ellenfelünk sem technikai, sem taktikai téren nem tudott csapatunk fölébe kerülni. Így fiaink egyenrangú ellenfélként küzdöttek.

Nagyon örültek a szurkolók, amikor kiderült, hogy a második félidőben sem esett vissza csapatunk játéka. Sőt lényegesen többet tartottunk és így szinte a levegőben lógott a nagy meglepetés. Egymás után három nagy helyzet is adódott, de sajnos egyiket sem tudtuk értékesíteni.

Es ahogy ez ilyenkor lenni szokott, egyetlen kihagyás eldöntötte a mérkőzés sorsát. Védelmi hibából Pocsik rugta a hálóba a labdát. 1:0-ra vezetett a Diósgyőr, de a miénk még nem adták fel a reményt. A szerencsével azonban hadilábban álltak.

A látottak alapján joggal lehetünk büszkéek csapatunkra, mivel teljes erőbedobásra készítette neves ellenfelét. A védők közül különösen Papp játéka dicsérhető, a csatárok közül pedig Kovács ötletes és technikai megoldásai emelhetők ki, de a többiek is dicséretesen helytálltak.

(Liszky)

Röplabda

A területi mérkőzésekkel megkezdődött a tűzoltóság idei országos röplabda-bajnoksága. A területi csoportgyőztesek kerülnek a szeptemberi 6-os döntőbe.

A budapesti parancsnokság csapata augusztus 13-án játszotta első csoportmérkőzését, a Komárom megyeiekkel. Bár ellenfelük jól küzdött, mégis a jobban felkészült és rutinosabb budapestiek nyerték meg a mérkőzést 3:0 arányban. A budapestiek a következő fordulóban a Vas és Győr megyei parancsnokságok közötti mérkőzés győztesével találkozhatnak.

A Diósgyőr-Tűzoltó Dózsa kupamérkőzés résztvevői. A felső sorban az NB I-es csapat a játékvezetővel és a partjelzőkkel



tűzoltók is örködtek

ánk látta vendégül ebben az időben a nemzetközi kemping uraván kongresszus résztvevőit. ezernél több turista érkezett nek, ki lakókoocsival, ki pedig al. Biztonságos táborozásuk tűzrendészeti hatóságok is eztek hozzájárulni.

együk előtáborban, a Rómáin, a III. kerületi parancsnokzemléje előzte meg érkezésüket. Így idejében gondoskodtak a kedési utakról, a gyors tűzről, továbbá arról, hogy hol adják majd a gépkocsikat.

balatonfüredi főtábor nyugalmhárom fős tűzoltóegység is ott. Gépjárműtesztelőjükkkel or közelében állomásoztak.

egyéb körülmények mellett te szükségessé, hogy a vendénagy része propán-bután tűz: is hozott magával. A Veszprégyei Idegenforgalmi Igazgatájékoztatása szerint egy angáborozáson éppen azért tör: súlyos tüzeset a kempingtán, mert csak fél óras késés: keztek ki a tűzoltóegységek. recen környékén, naponta két: tűzoltójárőr kereste fel az utó: s természetesen itt is gond: tá a gyors tűzjelzés lehető: si.



GYAR TŰZOLTÓ

magyar tűzoltóság folyóirata szti a szerkesztő bizottság

Felelős szerkesztő:
Beszteri Lajos
tűzoltó őrnagy

Szerkesztőség:
V., Néphadsereg u. 9.
Telefon: 319-700.

A BM Tűzrendészet Országos Parancsnoksága

Is kiadó: dr. Micskó Rudolf
ferjeszti a Magyar Posta

1/2 - Zrínyi Nyomda, Budapest
F. v.: Bolgár I.

INDEX: 25 604



— Itt nem lehet baj, jól működik a kazalfecs-kendő, kéznél vannak a tűzvédelmi felszerelések

Barta Joakim tü. alhadnagy, az újszászi testület parancsnoka és Farkas Károly önk. rendőr az egyik tsz-brigádvezetővel beszélgetnek



KÖZÖS ÉRDEKÉRT

— együttesen



„Nálunk csak a kijelölt helyen dohányoznak” — bizonygatják az újszászi Rózsási szférűn

Az agrotechnikának praktikus vívmánya a hideglevegős szárítóberendezés, ám ennek veszélyeivel sem árt megismerkedni

Még lábön állt a gabona, amikor a tűzoltó- és rendőrijárőrök már rendszeresen portyázták a határt. Amikor a kombájnok az arató- és cséplőgépek lepték el a földeket, még inkább nőtt az éberség. Szorgosan vizsgálták, vajon a mezőgazdasági dolgozók elegendő tesznek-e a tűzvédelmi előírásoknak: elegendő-e az oltóanyag és megfelelő-e az őrzés. Mire e sorok megjelennek, már mindenütt a magtárakban és tárházakban a gabona és szérűkön a száma. S bár a tűzrendészet szempontjából vége a legkritikusabb időszaknak — továbbra sem közömbös, hogy mi lesz a megtermelt és eddig biztonságban megőrzött, betakarított élet sorsa...

Képriportunk még a nyári munkák dandárja idején örökitette meg az újszászi rendőrök, tűzoltók, önkéntes rendőrök és tsz-dolgozók jól szervezett közös ténykedését. Ebben a Szolnok megyei községben különösen jó együttműködés alakult ki a két testület között. A tűzoltószertárban is példamutató a rend. Barta Joakim tűzoltó alhadnagy, a községi önkéntes tűzoltótestület parancsnoka immár nyolc éve vezet eredményesen a tűzvédelem társadalmi segítőit. Gazsi Zoltán r. főtörzsőrmester és Galambos Károly r. törzsőrmester, helyi körzeti megbízottakban jó segítőkre talált. Szoros együttműködésük mérlege: a múlt évben és az idei nyár közepéig sem a tűz, sem a tolvajok nem okozhattak számottevő kárt a kenyérgabonában. Pedig a 8000 holdas határt a budapest-békéscsabai fővonal és még két forgalmas vasútvonal szeli át, s ez a körülmény már önmagában is növelte a tűzveszélyt.

Szorgalmas helytállásukért megérdemlik, hogy munkájukról megemlékezzünk.

K. J.

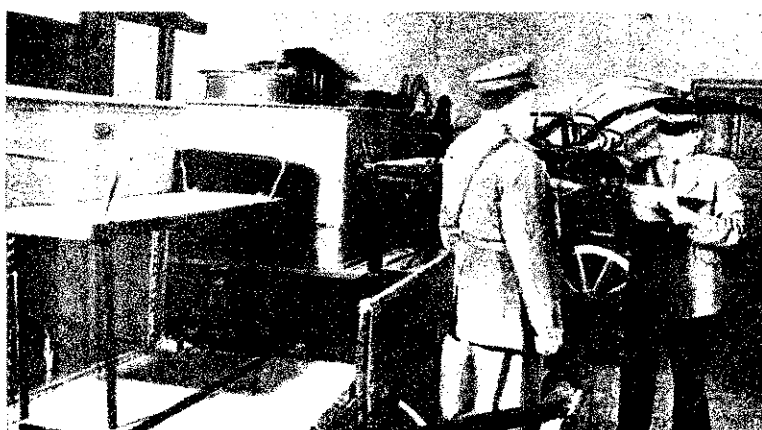
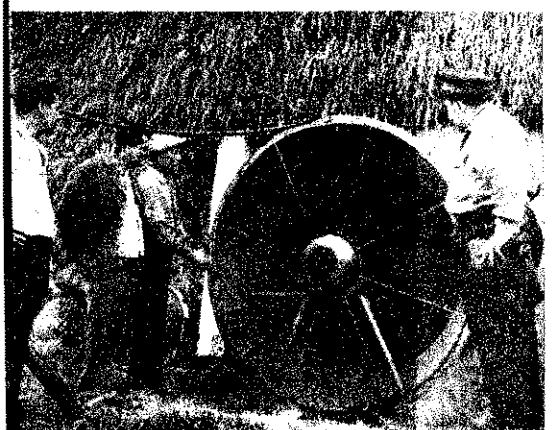
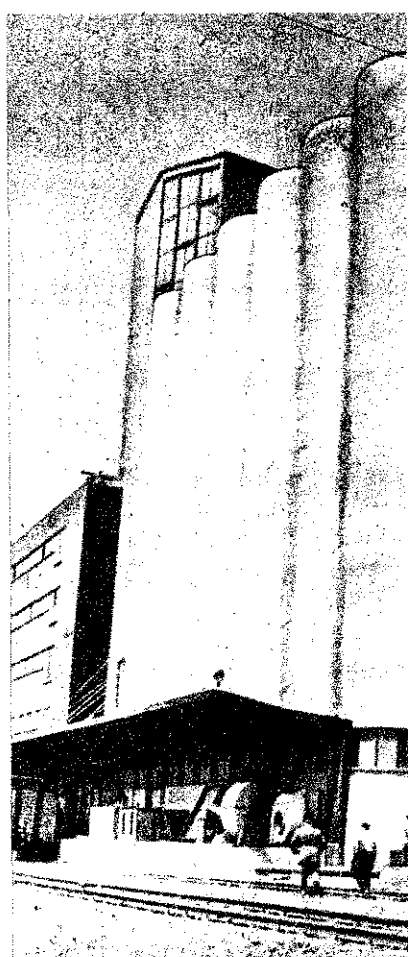

Tűzoltó, rendőrkéntes rendőrlenőrzésre is hány éve és mas gabon

Példás rendszertárban. rendőr őrnakapitányságírásban is r detts

MAGYAR TŰZOLTÓ
III. évf. 10. szám, 1966 október



helyszínre érkezés (Landjában)

I. Nemzetközi Tűzoltóverseny alkalmából rendezett fotókiállításán sikerrel szerepelt magyar tűzoltóság egyik felvétele. (Fotó: Oszár László)



Albert Bürger, a CTIF elnökhelyettese — a jugoszláviai versenyről hazatérően — néhány napig házáunkban tartózkodott. Képeinken: Baráti beszélgetés az országos parancsnoknál. — Látogatás a budapesti parancsnokságon

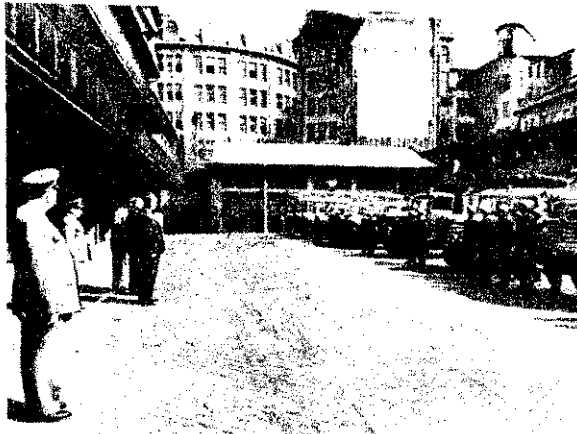

ESEMÉNYEK képek



„Vádoljunk az imperializmust” címmel a BM KISZ központi alapszervezete szeptember 15–18 között kiállítást rendezett a BM Néphadsereg utcai tanácstermében

A várost ért hatalmas felhőszakadások után igen sok tást kellett végezniük a nyíregyházi tűzoltóknak



Bensőséges ünnepségen emlékeztek meg a szlovákiai antifasiszta felkelés 22. évfordulójáról a Néphadsereg Klubjának nyári helyiségében. A Csehszlovák Szocialista Köztársaság nagykövetségének katonai attaséja mondott ünnepi beszédet



Kettős négyházán. 16rm. 6 Stahovs 16rm. M gyermekel ték a vi díszterméh ünne



„Tatra 138” típusú, 3200-as tartályos gépjárműfecskendőt állított szolgálatba az NDK tűzoltósága a Berlin-Schönefeld-i repülőtéren. A gépjármű 6000 liter vizet és 600 liter habképző anyagot szállít, 180 LE teljesítményű motorja 3200-as szivattyút hajt. A speciálszernek 2 db hab-, illetve vízágyúja is van

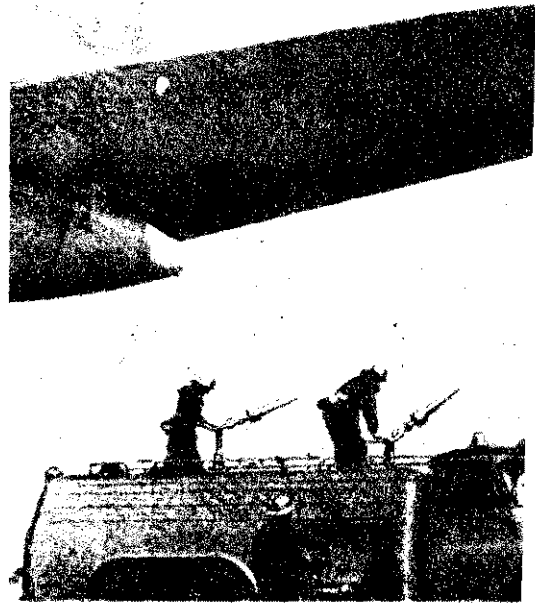



NDK Schmölln-i önkéntes tűzoltó küldöttsége baráti látogatást tett hazánkban; többek közt a Tűzoltó Múzeumot is megtekintette



September 3-án az Előre-pályán rendezték meg a budapesti közlekedési vállalatok önkénteseinek versenyét. A verseny győztesének és elyezetteinek Daczó József, a Fővárosi Közlekedési Igazgatóság vezetője adta át a díjakat



Társadalmi munkával új fűtőanyag-tárolót létesítenek a szolnokiak

Új kerítést építettek laktanyájuk körül a mátészalkai tűzoltók



Gyülekezés az elhelyezési körlet udvarán

Nemzetközi TŰZOLTÓVERSENY Jugoszláviában

Régi hagyomány a tűzoltóságok közötti vetélkedés. A magyar tűzoltók először 1900-ban Párizsban, 1906-ban Milánóban, majd utoljára 1911-ben Torinóban képviselték sikerrel hazánk színeit.

A második világháború után az újjáalakult Nemzetközi Tűzoltósövetség első ízben 1956-ban Olaszországban, majd 1963-ban Franciaországban rendezett ismét ilyen jellegű találkozót; az idén pedig szeptember 3 és 11 között, a jugoszláviai Karlovácon került sor a III. Nemzetközi Tűzoltóversenyre. 15 európai ország 120 raja mérte össze tudását, felkészültségét ezen az Európa-bajnokságnak megfelelő rendezvényen.

A hivatásos és önkéntes tűzoltók seregszemléjét a Jugoszláv Tűzoltósövetség az európai népek barátságának jegyében szervezte meg. A verseny jelentőségét bi-

zonyítja az is, hogy annak védnökségét Joszip Broz Tito, a Jugoszláv Szocialista Szövetségi Köztársaság elnöke vállalta.

Szeptember 4-én került sor a hivatalos megnyitóra; Albert Bürger, a Nemzetközi Tűzoltósövetség elnökhelyettese köszöntötte a résztvevőket. Beszédében külön is üdvözölte a Szovjetunió és Magyarország versenyzőit, abból az alkalomból, hogy először vettek részt a hagyományos nemzetközi tűzoltó-találkozón.

Karlovác vezetői a jugoszláv hadsereg egyik laktanyáját bocsátották rendelkezésre a versenyzők elhelyezésére, a város sportpályáját pedig a versenyek lebonyolítására. Külön elismerésre méltó a lakosság nagy szimpátiája és érdeklődése a versenyayakorlatok iránt.

(Folytatás a 12—13. oldalon)

Magyar—luxemburgi díszőrség a laktanya bejáratánál



Abékés egymás mellett élés elvének megfelelően, az utóbbi években széles körű idegenforgalom alakult ki hazánk és a kapitalista államok között. Kedvező politikai, társadalmi tapasztalatainak hatására, kormányunk a jövőben az idegenforgalmat tovább növeli. Ennek fontosságát az sem csökkenti, hogy az idegenforgalom — pozitív jellemzői mellett — ellenséges tevékenység végzésére, bomlasztó propaganda kifejtésére és más ellenséges akciókra is széles körű lehetőséget teremt. A különböző hírszerző szervek

— a lehetőségekkel élve —

egyre több ellenséges ügynököt küldenek be hírszerző feladattal; ugyanakkor a kapitalista országokba utazó magyar állampolgárokkal is aktívan foglalkoznak befolyásolási, tanulmányozási és beszervezési célzattal.

A beutazók nagy része a legfejlettebb kapitalista országokból érkezik. Többnyire jól szituáltak, vagy legalábbis ennek látszatára törekednek. Többségük személygépkocsival, nagy mennyiségű ajándékkal érkezik, s általában nagyvonalú, költséges életmódot folytatnak. A hatás, persze nem marad el. És nem is csak a közvetlen hozzártatózókra korlátozódik, hanem ennél szélesebb körben is jelentkezik, anélkül, hogy az illetők ellenséges agitációt fejtenének ki. A jogellenesen kintmaradt és látogatóba hazaérkezők külön figyelmet érdemelnek. Ezek egy része a fogadó családok és új ismerőseik körében aktív ellenséges propagandát fejtenek ki; dicsérik a nyugati életkörülményeket, s annak fölényét szembeállítják a szocialista államokkal.

A beutazók közül többen igyekeznek megismerkedni és kapcsolatokat kiépíteni magyar állampolgárokkal. Az ilyen ismeret-ségek

általában szórakozóhelyeken,

többnyire a külföldiek kezdeményezésére jönnek létre, s az így kialakult kapcsolatot egyesek továbbra is igyekeznek állandósítani.

Az imperialista hírszerző szervek részére komoly bázist képeznek az olyan személyek, akik fontosabb beosztásban, vagy olyan területen dolgoznak, ahonnan számukra értékes információkat szerezhetnek.

Megkörünyezési módszereik a legkülönböztettebbek. A nyugatnémet hírszerzés pl. aktív felderítő tevékenységet folytat ilyen vonatkozású adatok megszerzésére. A kiutazókat is ilyen célzattal tanulmányozzák, s olyan személyek beszervezésére törekcszenek, akik fontosabb objektumaink környékén laknak, illetve ilyen kapcsolatokkal rendelkeznek.

Előfordult, hogy hírszerzőgyanús személyek a kiutazókkal külföldi tartózkodásuk során igyekeztek kapcsolatot kiépíteni, s azt ajándékozással, bűncselekménybe való bevonással — forintkijáránlással — meg erősíteni, fenntartani.

A személyes felderítés arra irányul, hogy kapitalista országok diplomatái vagy a különböző minőségben beutazó ilyen államok polgárai egyedül, vagy magyar állampolgárok segítségével nyíltan, esetleg leplezett

formában, de mindig közvetlenül derítsék fel valamely fontosabb objektum helyét, rendeltetését, vagy az ismert helyen levő objektumokat különböző célzattal rendszeresen megfigyeljék és tanulmányozzák.

Tapasztalatok bizonyítják, hogy egyes legális jogcímen beutazó delegációk tagjai, kereskedelmi ügynökök, újságírók, esetleg vadászati céljából beutazók igyekeznek eljutni fontosabb objektumaink, létesítményeink közelébe, majd azokat megfigyelik, fényképezik. Az ellenségnek ez a tevékenysége korántsem lebecsülendő, miután a személyes felderítés tudományos alapon folyik.

A tudományos eszközök és a személyes

Az ilyen beutazók alaposan felkészültek. Egyes turistacsoportok pl. gumit, mások olcsó golyóstollakat és felirattal ellátott ajándékgyvakat gatnak. Újabban

a beszélgetések során

már nem szidják Magyarországot, s csérgetik", hogy nálunk a többi ország képest mennyire más a fejlődés bi területeken, és ennek ürügyén elmon minden rosszat a többi szocialista orsz

A beutazók közül jelentős a csemvekenységgel foglalkozók száma. mindennapos a vám- és devizabűnmenyek elkövetése, a forintkijárlá

És is a FELLAZÍTÁSHO tartozik...

felderítés előtérbe kerülésével természetesen

az ügynöki felderítés

sem vesztette el jelentőségét. Vannak feladatok, amelyeket csak ügynökök révén tudnak elvégezni.

A kapitalista hírszerző szerveknek ez az általánosan jellemző tevékenysége — a kiés beutazók vonatkozásában igen jelentős. A biztonsági rendszabályok gyengeségeit, az emberek gyenge jellemét és fecsegését használják ki anélkül, hogy az információkat adó személyeket ügynököknek tekintnék, vagy azok beszervezésére törekednének, vagy hogy ezek a személyek egyáltalán tudatában lennének, hogy adatokat szolgáltatattak.

Ez irányú módszereik igen változatosak. A turisták, látogatók beutazása célját, hivatásukat, foglalkozásukat, rokoni kötelékeket, vagy társadalmi érintkezések során kínálkozó lehetőségeket egyaránt jól felhasználják információk megszerzésére.

Az USA állampolgárai — a kormány hivatalos programjának megfelelően — szinte mindenhol hirdetik az amerikai életforma „magasabbrendűségét”. Hasonlóan, a Nyugat-Németországból érkezők egy része is revansista, fasiszta elveket vall; a kitelepítettek között is többen viselkednek ellenségesen.

annak kísérlete, de nem egy esetben kóztunk embercsempészéssel is.

Sokak által ismert tény, hogy komoly csempészközpont, ahonnan lag egyszerű és olcsó a beutazás le Néhányan ezt a körülményt hasz a csempészkedésre. Azok a külfőaítáknak a valutabeváltási árfolyóányére, inkább aranyat vesznek l amelyet a feketepiacon, vagy s Nemzeti Banknál értékesítenek, jobban járnak, mintha dollárt volna be. A csempésztevékenység kémkedéssel párosul, vagy igen azzá alakulhat.

Az ellenséges hírszerző szerve energiát fordítanak arra, hogy ggyar állampolgárokat — lehetől jukkal együtt — külföldre utazé díszidálásra rábírnak. Tevéken leg a politikai, gazdasági, műszá turális területen dolgozók befó irányul.

A beutazók között sok a tőkés. Ezek elsősorban a jó szakembe gyalópartnereiket, vagy újdonsú seiket igyekeznek díszidálásra Jó állásokat,

gondtalan megélhet

gépkocsit, lakást ígérnek. Másó nőeknek tesznek házassági ajánla ígérjék meg, hogy ha legközele

a országban járnak, megtagadják a szatárést.

gyakori az is, hogy a disszidálásra csakis csak kezdete az alapos és konkrét tanulmányozásnak, amelynek folytatásaként érintett személy beszervezésére és foglalkoztatására törekednek.

kapitalista országok hírszerző szervei nagy figyelmet fordítanak a szocialista országokból, így hazánkból kapitalista államban kiutazókra. A rendszeresen utazó-elmélyülten foglalkoznak, amelyet permegelőző a kapitalista országok budapesti követségein történő előzetes tanulmányozás. Követségeik ez irányú tevékenységében a kiutazókkal való foglalkozás szervezetének munkájához kapcsolódik.

rendelkezésre álló adatok szerint a kapitalista hírszerző szervek majdnem mindegyike foglalkoznak magyar állampolgárokkal, de elsősorban mégis ott, ahová rendszeresen és tömegesen ismétlődő formát bonyolítanak le. E tekintetben igen fontos Bécs, mint olyan világváros, ahol legtöbb imperialista hírszerző szerv rendezik valamilyen fiókirodával vagy újszervvel.

korábban már említett sötét hírszerzőkinn is szinte mindenütt — a legkülönbözőbb módszerekkel — folytatják. A lényeg: minél több információt, adatot megadni különböző ürügekkel beszélgetés, rákötés közben. A sötét hírszerzés az ezen tanulmányozására is alkalmas. Sok esetben a kint élő rokonokat használják fel látogatásra érkezettek kikérdezésére, és azok révén vezetnek be ügynököket állampolgáraink mellé.

Ausztriában

egyes hírszerző szervek ügynökei

gyakorlatos vonatkozású híreiket — főleg a kiadó művészek, újságírók, sportolók és hírszerzők köréből — rafinált módszerekkel szerzik. Van aki pl. emésztő honvált színlel. Mint mondja, szívesen hazajönne, de előbb szeretne mindent tudni itthoni helyzetéről, hogy mire számíthat, hazatér. Aki azután készségesen és szívesen értékes dolgokat fecseg, azt anyagiak is „szívesen kisegítik”, szórakozóhelyekre cipeli és ott tovább érdeklődik... egyik rokonlátogatásra kiutazót az NSZK-ban egy magyarul jól beszélő férfi este fel. A „keleti országokkal foglalkozó intézet” munkatársaként mutatkozott mondván, hogy adatokat gyűjt Magyarzagról, mivel az NSZK-kormány a diplomáciai kapcsolatokat kíván létesíteni a magyar Népköztársasággal. Különböző politikai, gazdasági és katonai adatok érdekeltek...

követségek elsődleges jelzései mellett a külhatalmakkal való kapcsolatokról is értesülnek nyugati hatóságok arról, hogy mikor utazik a számukra érdekes magyar állampolgár. A turistaként, csoportosan utazókat rendszerint a kijelölt szállodáknál várják a kapcsolatok. Néhány országban

utazás közben megkezdik

utazók tanulmányozását. Ausztriában a határon kezdődik az ismerkedés a

határrendőr és a vámtisztviselő segítségével, majd a bécsi szállodákban folytatódik. Az utasok megismerése, tanulmányozása különböző módon történik. Előfordul, hogy propagandaanyagot adnak a kiutazó kezébe, vagy a tanulmányozó ügynök „közvéleménykutató intézet” munkatársának kiadva magát — kérdőívet osztogat. Az idegenvezetők, a portások, a szállodákban állandó jelleggel lakó magyarok sokat foglalkoznak az itthonról kiutazókkal.

Az imperialista hírszerző szervek — a kiutazások lehetőségét felhasználva — személyesen is megismerkednek azokkal a magyar állampolgárokkal, akiket jelzéseik alapján alkalmasnak tartanak az együttműködésre.

A SZER egyik ügynöke pl. magyarországi levelezőpartnerrel segítségével szerez tudomást olyan ismerősök kiutazásáról, akikkel érdekesnek tartja a kapcsolatfelvételt. Az ilyen személyt az állomáson várja; ebédre, vacsorára invitálja, és irányított beszélgetéssel egyrészt adatokat igyekszik szerezni, másrészt felméri az illető hírszerző lehetőségét.

Az üzleti életben szinte mindennapos, hogy kapitalista cégek tulajdonosai ajándékokat, pénzt, bankbetétet ajánlanak fel a külföldön tartózkodó magyar partnereknek, s nemegyszer éppen a hírszerző szervek javaslatára. Az amerikaiak és nyugatnémetek azt igyekeznek elérni, hogy a megközelített értelmiségiek számukra kedvező politikai nyilatkozatokat adjanak. Az anyagi, erkölcsi, politikai kompromittálás egyaránt a beszerzési lehetőségének megtérommentésére irányul.

Ismeretes, hogy az elmúlt években több olyan magyar állampolgár került bíróság elé, akiket külföldi utazásaik alkalmával szerveztek be.

Az ellenséges elemek, „üzletemberek” különféle bűncelekményekbe igyekeznek bevonni a kiutazó magyar állampolgárokat. Sok esetben úgy, hogy annak tulajdonképpeni veszélyessége nehezen, vagy csak későn ismerhető fel.

A bécsi üzlettulajdonosok pl. az osztrák rendőrséggel és különböző hírszerző szervezetekkel is kapcsolatban tartanak. Akiket azután sikerült bevonni illegális üzletekbe, azokat

könnyűszerrel zsarolhatják,

és a hírszerző szervezetekkel való együttműködésre is kényszeríthetik.

Gyakori, hogy külföldön járó magyarokat különféle „apró szíveségekre” kérnek fel. Ilyenek: levelek, csomagok, üzenetek átadása, illetve behozása azzal, hogy Budapesten kell postára adni. Az NSZK-ból pl. igen gyakran hoznak haza a látogatók szívesességből titkosításra is alkalmas levélpapírokat, azzal, hogy azokat itthoni ismerőseiknek kell átadniuk. Nem is sejtik, hogy ellenséges tevékenységet segítenek elő...

A legtöbb nyugati országban a „kommunizmus exportjától” féltve, esetleg provokációkat szerveznek vagy elnézik a disszidensek provokációit azzal a szándékkal, hogy megfélemlítsék az utasokat. Ezek a jelenségek országunként különbözőek és időszakonként változnak. Tömeges utazásokkal járó rendezvényeknél gyakran politikai hatás elérése a cél. Az emigráns sajtóban uszítá-

nak a magyar beutazók látogatásai ellen, és igyekeznek gyűlöletet kiváltani turistáinkkal szemben.

Bécsben rendszerint olyan szállodákban helyezik el a magyar utasokat, ahol a nyelvünket jól bíró alkalmazottak vannak, de egyes emeleteken is magyarul beszélő „vendégek” figyelhetők meg, akik rendszerint

átkutadják a szobákat,

amíg az utasok városnézésen járnak... Persze, más országokban is rendszeresített a szállodákban folyó ellenőrzés. Több helyen erőszakkal feltörik a bőröndök zárjait, feltépi az originalis csomagolású kártyacsomagokat, levakarják a fogkrém-tubusról a festéket stb... Hollandiában pl. a turistákat megfigyelő személyek többnyire a szálloda halljában láthatók. Előfordult, hogy az utas, hazatérve, szállodai szobájában találta őket. „Leltárt csinálunk” — mondták... Az egyik amszterdami szálloda portása egy turistának nyíltan megmondta: „Lassan fog hazaérni a levele, mert előbb a rendőrségre kell leadni...” Az sem ritka, hogy a szobákban adatok közlésére felszólító kérdőíveket helyeznek el, és arra is „kiváncsiak”, hogy személyes érintkezéshez hozzájárul-e az utas...

Ausztriában a magyar turistahajót motorcsónakos vízirendőrök követik, az NSZK-ban a magyar autóbust, gépkocsit — főleg amikor fontos katonai objektum közelében haladnak — motoros rendőrök, vagy katonai gépkocsik kísérik... Az utóbbi időben több helyen tapasztalható, hogy akadályozzák az idegenvezetők munkáját; ügynökeik segítségével elvonják őket a csoportokból.

Ha néhány mondatban is, de úgy véljük, nem árt utalnunk arra, hogy a magyar utasok egy része „jól felkészül” a kapitalista országba való utazásra. Ez a „felkészülés” persze a forintkijárási előkészülettel azonos. A tőkésországokban élő rokonok, tárgyalópartnerek és a turistákkal foglalkozó nepperek is jól ismerik ezt a gondolkodásmódot, sőt, a kintiek előtt az is köztudott, hogy a kiutazók a legkülönbözőbb kapcsolatokat keresik még, és nem egy esetben ajánlólevelet kérnek külföldi személyekhez.

Azt meg talán szükségtelen is hangsúlyoznunk, hogy pl. a forintkijárási büntetendő cselekmény. De talán azt sem, hogy az állampolgáraink által külföldön elkövetett

minden olyan cselekmény,

amely a magyar vagy a fogadó ország törvényeibe ütközik — kompromittáló a Magyar Népköztársaságra nézve. És azon túl, hogy a fogadó ország széles tömegei előtt a tekintélyünket veszélyezteti, közvetlenül vagy közvetve a hazánk ellen irányuló ellenséges tevékenységet is elősegíti.

Mindössze néhány, a témához szorosan kapcsolódó gondolatot vetettünk fel, s azt is dióhéjban. A teljességre való törekvést a terjedelemből nem tette volna lehetővé, de nem is állt szándékunkban ilyesmi. Csupán a figyelmet kívántuk olyan kérdésekre irányítani, amelyek adott esetben nagyon határozott válasza készíthetnek bennünket.

KOVÁCS JÓZSEF



Kovács Lajos tűzoltó szakaszvezető, a pécsi városi és járási parancsnokság beosztottja, augusztus 20-án 0 óra 30 perckor ittasan, bukósícsak nélkül motorkerékpározott. Vezetés közben felborult, és az esés következtében koponyaalapi törést szenvedett. Életveszélyes állapotban szállították a pécsi idegklinikára, ahol augusztus 23-án délután elhunyt.

TRAGÉDIÁJA *intő példa..*

Szabadnapos volt. Estefelé csak néhány percre szándékozott átmenni a közeli italboltba. El sem köszönt a családjától. Az italboltban találkozott egy barátjával... A percekből órák lettek, és egyre jobban belelendültek a szórakozásba. Motorkerékpárja a közelben állott. Felültek rá és a dunaszerdahelyi halászcserdjában kötöttek ki. Halászlét fogyasztottak, majd mivel „a hal úszni kívánt”, itt is megittak néhány pohárral.

Későre járt, amikor Kovács Lajos hazavitte a barátját. Már majdnem a lakásához ért, amikor felborult a motorral.

Hogy miért veszítette el uralmát a kormány felett éppen ott, ahonnan behínyt szemmel is hazatalált volna, azt sajnos már sohasem tudjuk meg tőle.

Özvegy a férjét, kisgyermek az édesapát siratja, aki már soha többé nem tér vissza hozzájuk...

Kovács Lajos mindössze néhány éve teljesített szolgálatot a pécsi parancsnokságon. Kötelességtudó, jó tűzoltó volt. Az első időkben szabadnapjain nemegyszer leittasodott, amiért többször is felelősségre kellett vonni. Ugyanakkor felettesei mindent megtettek, hogy rendbe hozza a családi életét. Egészen a baleset napjáig joggal gondolták, hogy sikerrel járt a fáradtságuk.

Jó másfél esztendeje nem volt rá panasz, sőt kezdett szépen berendezkedni drávacsepelyi kis házában.

Amikor a tragikus esetről tudomást szereztünk, akaratlanul is eszünkbe jutott, hogy milyen elszorult szívvel álldogáltunk néhány évvel ezelőtt a siklósiak volt parancsnokának frissen hantolt sírja előtt. A virágok még nem hervadtak el rajta. Csupán pár nappal azelőtt temették el. Az ő halálát is az italozás okozta, méghozzá egészen közel Drávacsepelyhez...

Nem tudjuk, hogy ez a fiatal tűzoltó hallott-e az idősebbektől erről a tragédiáról. De ez talán mellékes is, hiszen jóformán naponta értesülhetett ittas vezetők halálos végű motorozásáról, meg nem ritkán arról is, hogy ha az illető feltette volna a bukósícsakot, akkor talán még ma is élne. Vagy ő azt hitte, hogy ilyesmi csak másokkal történhet meg?

Kovács Lajos már nem válaszolhat. Tragédiája azonban intő példa azok számára, akik az életüket teszik kockára olykor egyetlen pohár italért...

Selka

A levél

Nemrégiben levél érkezett cím Tisza Bútoripari Vállalat 4. szán egységének létesítményi tűzoltóitól

„1958 óta veszünk részt a különböző tűzoltóversenyeken. Azóta ötször szereztünk elsőeséget, háromszor megyéit, és országgrszít. 1980-ban férfitrajunk orszáiet a 800-as kismotorfecsckendő-szerel legközelebbi országos versenyen újbozelmi dobogón szeretnénk állni, s ezért megkezdtük a felkészülést.

A gyáregység létesítményi tűzoltói kben, így például Csongrádi Sándor, SáBoros László, Menkó Lajos, Menkó és Hackler Ferenc kiváló dolgozók”.

— írták többek között, és arra kérnünk, alkalomadtán látogassunk zájuk.

Néhány héttel ezelőtt Szolnokon eleget tettünk szíves meghívásuk

A gyár

Tizenkét év alatt hatalmasat fejlesztünk a bútorgyár. Ma már éven nem 13 000 konyhagarnitúrát szüa hazai és a külföldi piacokra, n olyan praktikusakat és tetszetőseket egyiket-másikat azonnymomban megvásároltuk volna.

Az épületek jórészt újak, néme szont eléggé régi és tűzveszélyes a robbanásveszélyes festékek tárol sok gondot, meg az, hogy szállítástemerdek áru zsúfolódik össze.

Évek óta mindössze egyetlen v sebb tűzük akadt. Az egyik elsővdezés gyulladt ki, de idejében m ték a lángok terjedését.

A tűzrendészeti előadó

Fiatal korában a martfűli cipőgpatában rúgta a labdát Berkes Aztán „sportágat” változtatott: be kéntes tűzoltónak. Negyvenkét év most is a tárcájában őrzi egykori tői kinevezését.

Tűzrendészeti bizottsági tagként Gyula főmérnök és Szabados Béla munkájában. Teljesen önállóan ügyeket, mégpedig jórészt társadalkában. Csak így győzi, mert tervtisztítikai előadó lévén ez a munk egész embert kíván.

Négy művezető tagja a létesítmé oltóságnak, de a többi vezetőember igen akadt komolyabb nézeteltéré alább is nem emlékszik rá, hogy lyiküket kétszer kellett figyelmezt

Kétéves tanfolyamot végzett. évek óta látja el tisztségét; a legtgóző közeli ismerőse.

Kétműszakos a gyár, úgyhogy a ka a legveszélyesebb időszakuk. sen este 10 óra körül kell résen A vidékről bejáró munkások ilyen

emberek

nyon sietnek... Az egyébként nem sok szabálytalanság túlnyomó része is erre az oldalra esik, bár az utóbbi időben ritkább az ilyenek száma.

csapat

Fuszonöt fő a létesítményi tűzoltóság. Legtöbbször hét-nyolc éve vagy még ennél is régebben teljesítenek szolgálatot. A foglalkozások megtartása csupán a két héttel szűkebb idő miatt okoz némi nehézséget, ki-
tűzöttéppen a versenyek előtt. Ezen úgy

A mostanában divatos kifejezéssel élve azonban távolról sem tekintik magukat valamiféle abszolút tűzoltóknak. Akarnak is és szeretnek is sokat gyakorlatozni, és kiváltképpen annak örülnek, amikor a gyári instruktorok, műsoron kívül, néhány érdekes tűzoltás emlékét is felelevenítik a foglalkozásokon.

A közeljövőben egyébként közös gyakorlatot terveznek a szolnoki parancsnoksággal, és szóban is megerősítették, amiről a leveleiben írtak: kategóriájukban vissza szeretnék hódítani az országos elsőséget. Per-



Csongrádi Sándor parancsnok és Berkes Ferenc

veznek segíteni, hogy aki teheti, egy-egy órával előbb kezdi a munkát, s így a három egységük időben megjelenhet. Lehet csak egyetlen rajjal indulnak, és mindig hárommal készülnek.

A versenyek előtt házi döntőt rendeznek, de nem a győztes csapatot nevezik, hanem a három egység legjobban szereplő versenyzőit. A többiek szurkolóként vannak ott a járési vetélkedésen, és a tagadás, szükséges is a biztatás, mert a mártíri cipőgyáriak és a szolnoki cukorgyáriak igen erős riválisok. Évek óta köztudott dől el az első három helyezés sorsa a mártíri üzem 800-as kategóriájában. Legjobb külön is nagy sikerként könyvelték a mártíri üzem, hogy nem csupán fejlesztéssel, hanem kerekén 18 ponttal előztek meg a cukorgyárat.

tervek, remények

Munka közben nemigen van idő a beszélgetésre. Néhány szóból is megtudhatjuk azonban, hogy sokan a környékbeli üzemekben laknak. Vagy az apjuk vagy az anyjuk közelében tartózkodnak, így már gyerekkorban hozzájárultak a munkához.

szere, jól tudják, hogy eléggé rögzös az odáig vezető út.

A merész tervek szövögetése közben a napi tennivalókat sem hanyagolják el. Abban az üzemi részben például, ahol Pintér János létesítményi tűzoltó a művezető, nagytóval sem találhattunk említésre méltó szabálytalanságot. De a többiek is igyekeznek, mert hát nem éppen kellemes, ha művezetői minőségben tűzoltót kell figyelembe venni — szabálysértésért...

És ami még ennél is fontosabb: szinte valamennyien felelős posztjukhoz méltóan dolgoznak munkahelyükön. Az évről évre nagyobb piacot hódító termékek az ő szorgalmukat és ügyes kezüket is dicsérik.

Nem véletlenek tehát az eddigi sikerek, és az is teljesen jogos, hogy — függetlenül az eredménytől — minden verseny után jutalomban részesíti őket a gyáregység vezetője. Csak a szerencséjük változó, ragaszkodásuk, lelkesedésük azonban hosszú évek óta töretlen — ennek elismerését juttatja kifejezésre a jutalmazással.

Dolgozó társaik is legalább úgy szeretik és becsülik őket, mint ahogyan ők a gyárat és tűzoltói hivatásukat.

(g—oz)



Major József, aki szintén sok szép siker részese



Kovács István, a versenycsapat sugárvezetője

Sándor Pál parancsnokhelyettes, az egyik legfontosabb üzemi rész: a szabázműhely kiváló dolgozója

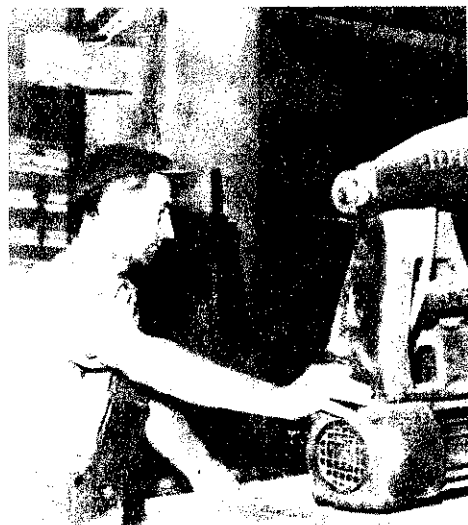

A LÉTESÍTMÉNYI

önkéntes tűzoltóságokról

Mint ismeretes, a tűzrendészetről szóló 1/1963. (VII. 5.) BM sz. rendelet 31. § (1) bekezdése a létesítményekben műszakonként — a szabályzat irányelveinek megfelelő létszámú — önkéntes tűzoltóságok szervezését írja elő. A rendelkezés hatálya az ipari üzemekre, intézményekre, állami gazdaságokra, gép- és gépjavító állomásokra is kiterjed.

A létszámot általában a létesítmény tűzveszélyességétől és az egyes műszakokban dolgozók számától függően állapítják meg, és — önkéntes jelentkezés vagy kijelölés alapján — a létesítmény bármely arra alkalmas dolgozója lehet tűzoltó.

A létesítményi tűzoltóság feladata is tisztázott, s úgy véljük, szükségtelen beszélnünk róla. Arról viszont igen, hogy számos helyen ennek ellenére még mindig komoly hiányosságok nehezítik eredményes tevékenységének kibontakozását.

Az ellenőrzések és vizsgálatok tapasztalatai szerint négyszáznál több létesítményben nem kielégítő az önkéntes tűzoltóság működése, és tűzrendészeti munkájában alapvető problémák vannak. Elfogadhatónak mondható megelőző tűzrendészeti tevékenységet is a létesítményi önkéntes tűzoltóságnak csak kb. 56%-a végez. Az ok általában ismert:

A gazdasági vezetők egy része még mindig nem törődik kellően a tűzrendészettel, és felsőbb szervei sem vizsgálják a Tűzrendészeti Szervezeti és Működési Szabályzatban foglaltak végrehajtását az ellenőrzések alkalmával.

A tűzrendészeti munka lebecsülésével és a társadalmi munkával szembeni közömbösséggel is találkozhatunk még. Egyes üzemekben csak az időszakos tűzrendészeti feladatok végrehajtása során törődnek megfelelően az önkéntes tűzoltókkal. Teljesen helytelen az olyan szemlélet is, miszerint a megelőzéssel csak a tűzrendészeti előadók, megbízottak, üzemszervezők foglalkoz-

zanak; az önkéntes tűzoltóság csupán arra való, hogy a keletkező tüzet eloltsa.

Elgondolkoztató az is, hogy többségében fizikai munkások tevődik össze a létesítményi tűzoltóságok létszáma, és a szedődolgozók részaránya mindössze 4,4%-ra tehető.

Az említett néhány negatív példa ellenére is le kell tennünk azonban, hogy a szervezet tevékenységében az utóbbi idő pozitív irányú a változás. Amíg korábban a mentő tűzrendészeti feladatok ellátása dominált, ma már mind több létesítményben: több a megelőzésen van a hangsúly, ami az üzemek, intézmények tűzrendészeti helyzetének kedvező alakulásában meg is mutatkozik.

Ahol pl. területi alapon működik az önkéntes tűzoltóság a községi területfelelősi szolgálattal hasonlóan —, felosztják más között a munkahelyiségeket, és rendszeresen figyelemmel kísérik a használati szabályok megtartását. Mulasztás esetén felismerik, a súlyosabb eseteket pedig jelentik az illetékeseknek.

Számos helyen az önkéntes tűzoltók hasznos gyakorlati munkát végeznek a tűzveszélyes munkavégzés alkalmával és munkaszüneti napokon szervezett felügyeleti szolgálatot, továbbá a létesítményekhez tartozó kultúrtermek tűzrendészeti biztosítása rendezvények idején.

A megelőzésben való aktív részvétel mellett mentő tűzrendészeti vonatkozásban is számos a pozitív tapasztalat. Tudjuk, egyes létesítményeket — a gyors tűzjelzés érdekében közvetlen vonal köt össze a kerületi vagy járási parancsnokokkal. Elismerésre méltó ügybuzgalomra vall, hogy néhány helyen az önkéntes tűzoltók is éjjel-nappal rendszeres ügyszolgálatot tartanak az esetleges azonnali beavatkozás érdekében.

Nem véletlen tehát, hogy azokban az üzemekben, ahol így működnek a dolgok, az önkéntes tűzoltók — a dolgozók segítségével és aktív közreműködésével — legtöbbször már a hívás megérkezése előtt eloltják a tüzet. Az eredményesség az is nagyban növeli — és olykor a szomszédos üzemek közötti kölcsönös segítségnyújtásnak is az egyik alapja —, az önkéntes tűzoltóságok többsége rendelkezik a szükséges mennyiségű kézi tűzoltó felszereléssel. Es ha csak egyetlen esetben említjük, az is ehhez tartozik, hogy a tüzeseteknél mindig beavatkozásokon túl, a létesítményi önkéntesek igen sokan nyújtottak segítséget a tavalyi nagy árvízveszély idején.

Az eredményes megelőző és mentő tűzrendészeti munkát engedhetlen feltétele a kiképzésben, illetve továbbképzésben rendszeres részvétel. Ilyenformán érthető, hogy a parancsnokok, parancsnokhelyetteseknek, gépjárművezetőknek és kisműködőknek a beosztásukkal járó feladatok jó ellátásához, mint a tiszteknek a rendfokozatban való előléptetéséhez a megfelelő anyagból szakvizsgát kell tenniük.

Annak ellenére, hogy egyes helyeken a foglalkozások szervezése és az előírt nyilvántartást sem vezetik, azokra a parancsnokok többsége jól felkészül. Általános tapasztalat: a tűzoltóság megfelelő felszereléssel rendelkezik, ott a továbbképzés is eredményesebb. Persze, ahol nem ilyen kedvező az adottságok, megfelelő szemléltető ábrák, metszetek segítségével az ilyen helyeken is érdekessé, hasznossá tehető a foglalkozások. Azt talán mondani sem kell, hogy a parancsnokok számára mit jelent a mérnök, műszaki szakemberek segítségével az előadások szervezésénél és megtartásánál. A megelőző és mentő tűzrendészeti munka csak úgy lehet sikeres, ha minden önkéntes tűzoltó alaposan ismeri üzem technológiai folyamatait és azok tevékenységét.

Nem elsődleges tolmácsolója a létesítményi önkéntes tűzoltóság tevékenységének a versenyeken való szereplés. Jelentősége mégis kétségtelen, mert egyrészt nagyban elősegíti az időszakos megelőzési feladatok jobb ellátását, másrészt a szervezeti feladatok kibontakozásához és munkájának elismeréséhez is jó lehetőséget nyújt. Kívülálló számára nem sokat mondhatunk: ha ideírjuk: az idején járási versenyeken 1877 létesítményi tűzoltóság vett részt 1933 rajjal. Aki viszont évek óta figyelemmel kíséri a kapcsolatos helyzetet, az ebből az egyszerű számadatból is megismeri csak részét az egésznek — lemérheti azt a fejlődést, a létesítményi tűzoltóság egészére — a még fellelhető hírszerzők ellenére is — jellemző.

Barna János
tű. szds.

Beszédes

SZÁMADATOK

Legutóbb, Bács-Kiskun megyében járva, feljegyeztünk néhány adatot. Gondoltuk: közreadjuk őket. Márcsak azért is, mert összehasonlító jellegűek lévén — így röviden is felérnek egy hosszabb lélegzetű beszámolóval, s talán éppen ez az érdekességük.

„Kipusztulófélben” a nem is oly régen még veszedelmes gyújtogató: a G-35-ös. Két esztendeje 207 volt belőlük, tavaly már 143-re apadt a számuk. Ugyanakkor az univerzál gépek száma 1526-ról 2567-re nőtt. Hasonló a helyzet a MIA-motoroknál is. A tavalyelőtti 208-ból mindössze 97 maradt.

A tűzkárstatisztikai adatokból kiderül, hogy a legkevesebb villámcsapás tavaly sújtotta a területet, szám szerint 4; egy hónapra rá, júliusban viszont a legtöbb: 15. Érdekesen alakult a megye villámterképe is. Négy év azonos időszakában (június-július) a kecskeméti járásban 18, a félegyházi 18, a hajásiban 11, a bajai 10 és a kiskőrösiben 6-6, a dunavesszeiben pedig 5 esetben okozott kárt a villám.

Két év azonos időszakát véve — az idején július 30 tüzesettel vezet a „listán”, a tavalyi 26 viszont kárértékben valamivel többet „hozott”. Ebből a múlt évben 15, az idején 24 a mezőgazdaságban keletkezett.

Míg fő helyen a villám áll, mögötte a gyermekjáték és a dohányzás a leggyakoribb tüzőkórokozók. Két esztendő alatt — az előbbi időszakban — 14:7 arányban alakult a helyzet.

1964-ben mindössze 244 szerfás épület volt ellátva villámhárítóval a nyilvántartásban szereplő 1344-ből; tavaly már 782-re emelkedett a számuk, 1184 épületet véve alapul.

1965-ben — az előző évi 273-ról — 232-re csökkent a tsz-ek száma az ösztönös következtében. Amíg tavalyelőtt 99 helyről tudták tüzet jelezni telefonon, a múlt évben 122-re nőtt az ilyen tsz-ek száma.

Hasonlóan pozitívan alakult a vízszervezés és a megközelítés lehetősége is. A fejlődés folyamatában talán csak a bírságolás említhető a negatív tényezőkként. Az 1964. évi 23-tal szemben, tavaly 57 tsz-elvont bírságotak meg szabálysértésért. Nem kerestünk összefüggést a kétségkívül kedvező körülmények és e között, de ha jobban megnéznénk, itt-ott bizonyára találunk ilyesmít...

Segítséget kérünk!

z MSZ 1037—63-as szabvány megjelené-
l megszűnt a 4 kilós porral oltó
zülék gyártása. Ez a körülmény már
st is súlyos gondot okoz vállalatunknak.
BM és a KPM közös rendelete értelmé-
nyanis szabványos oltókészüléket kell
selyeznünk az autóbuszokon, viszont az
6 kilós, pisztolyzárás porral oltók gyár-
t még nem kezdődött meg.
y azután az a veszély fenyeget ben-
ket, hogy egy éven belül nem láthat-
el megfelelő készülékekkel az autó-
zokat.
ár jelenleg is csak más helyről elvonva
olhatjuk a természetes elhasználódás
etkeztében gyorsan fogyó 4 kilós porral
kat.
az, a Fémlemezipari Művek ideiglene-
engedélyt kapott, úgynevezett J típu-
(nem pisztolyzárás) készülékek gyár-
ira. Ezeket azonban nem járművekre
struálták. Egészen rövid idő alatt lető-
az ászekelőt csontjuk, és nagy súlyuk-
fogva rögzítjük sem képes megtarta-
iket a buszokon.
zotner elvtárs, a vállalat illetékes gyár-
ségének a főmérnöke megígérte ugyan,
y a második negyedév végére megkan-
a pisztolyzárás készülék prototípusát,
ez mindaddig nem történt meg. A pro-
us hiányában viszont nem intézkedhe-
t az Ikarus gyárnál az új porral oltók
ávezésével kapcsolatban.

Vállalat tűzoltókészülékeket előállító
regységénél arra hivatkoznak, hogy
t nem kezdhetik meg a gyártást, mert
GM nem nyújt segítséget a készülékek-
szükséges szénsav-palackok beszerzésé-

fővárosi tanács közlekedési igazgató-
n is jól ismerik az említett problémá-
amelyet egyébként szóvá tettünk a ke-
di parancsnokságok értekezletén is.
ost a Magyar Tűzoltó nyilvánosságának
ltségével kérünk sürgős orvoslást több
t két esztendeje megoldatlan gondjaink-
Tesszük ezt annál is inkább, mert vé-
nyünk szerint a MÁVAUT is hasonló
lszégekkal küszködik.

PÉNTEK JÁNOS,
a Fővárosi Autóbuszüzem
tűzrendészeti előadója



Hegedűs
Ferenc
igazgató

A patrónus és a parancsnok

Tóth
Károly
parancsnok



KEVESEN TUDJÁK, hogy a kisvár-
dai szeszgyár iparágának egyik legjobb-
ja. Termékei közül a száz százalékos
alkohol számos gyógyszernek fontos
alapanyaga.

Az meg csupán a járásban közismert,
hogy kicsiny, ám annál lelkesebb tűz-
oltócsapatuk évről évre nagyszerű tel-
jesítménnyel rukkolt ki a járási verseny-
eken. Nem látványos, de igen precíz meg-
előző munkájuk is hitelesíti szép győ-
zelmeiket.

Éppen ezért illendőnek véljük, hogy
olvasóinkkal közelebből is megismer-
tessük e sikerek két fő részését.

Hegedűs Ferenc igazgatónál keresve
sem találhatnánk jobb patrónust. És

mert többre nem telik az idejéből, leg-
alább a gépkocsijával segíti a járási
tűzrendészeti bizottságot.

Tóth Károly párttitkár, a létesítmé-
nyiek parancsnoka az egyik legrégebb
önkéntes tűzoltó Kisvárdán. Majdnem
harminc éve dolgozik a gyárban, gaz-
dag tapasztalatainak birtokában szak-
avatottan irányítja a közösséget.

MINTHOGY a járási vetélkedésekre
való felkészülés is sok gondot okoz a
kis létszámú gyárban, nem törekednek
országgrészi vagy országos győzelmekre.
De mindig becsülettel teljesítik, amit
vállaltak, és ez szerintünk is többet ér
sok bajnokságnál.

A veterán mókamester ezúttal hiányzott.
Es éppen a 70 eszten-
dős jubileumról meg a
most épült klubszoba
avatásáról. A több-
biek mind ott voltak
a jeles ünnepségen.
Schultész János, Pap-
rika Károly és Bakó
János bácsi ugyan-
csak emlegették is az
öreg harcostársat.
Sajna, hiába, Lajos
bácsi csak gondolat-
ban lehetett velük; ő
maga a kórházi ágyat
nyomta ezen a ne-
vezetes napon.

LAJOS BÁCSI

t r é f á j a

Mindenki szereti
Schilling Lajos bácsit,
ezt a 78 éves aranyos
öreget, az öcsényi
testület tréfacsinaló
nagymeisterét. Leg-
utóljára a klubszoba
építésekor képezte-
te el a többieket.
Amikor már csak a
munka megkezdése

volt hátra, egyik
szombat este megbe-
szélték, hogy másnap
összejönnek, aztán
kiásák a helyiség
alapárkait. Lajos bá-
csi is ott üldögélt a
haditanácson, de egy
árva szót sem szőtt,
csak a szokott mód-
ján csendesen mo-

solygott a bajusza
alatt.

Ugyancsak nagyot
néztek másnap a
munkára gyülekezők,
amikor az öreget
már ott találták. Ra-
vaszkás mosollyal
hunyorított rájuk az
ásónyáira támasz-
kodva — a kiásott
fundamentum szélén.

— Tűzjártam — jegyezte
meg csendesen —
kídstam az árkot...
Arra voltam kíváncsi,
milyen árcot vágjatok
maja, ha meglátjátok...

AJTOT HÚZ A VONTATÓ

területi adottságok folytán a Felsőnyomási Állami
daságban is sok gondot okoz az oltóvíz biztosítása. K.
Lajos és Daróczi Lajos, a gazdaság I. és III. kerületé-
parancsnokai azonban Brachna János igazgató támoga-
val elmés megoldást találtak a vízhiány enyhítésére.
képen látható vontató vezette lajt 3000 liter vizet szál-
továbbá, tartozékokkal együtt, 400-as fecskendő is.
ség esetén akár a tartályról, akár a kútból működhet-
a kismotorfecskendővel, amellyel egyébként a kiürült
ilyt is feltölthetik.

gazdaság említett két kerületében már működik egy-
ilyen tűzoltószer, és jó lenne, ha másutt is élnének a
tősséggel.

Szőllősi Pál
tű. örgy.
Gyula



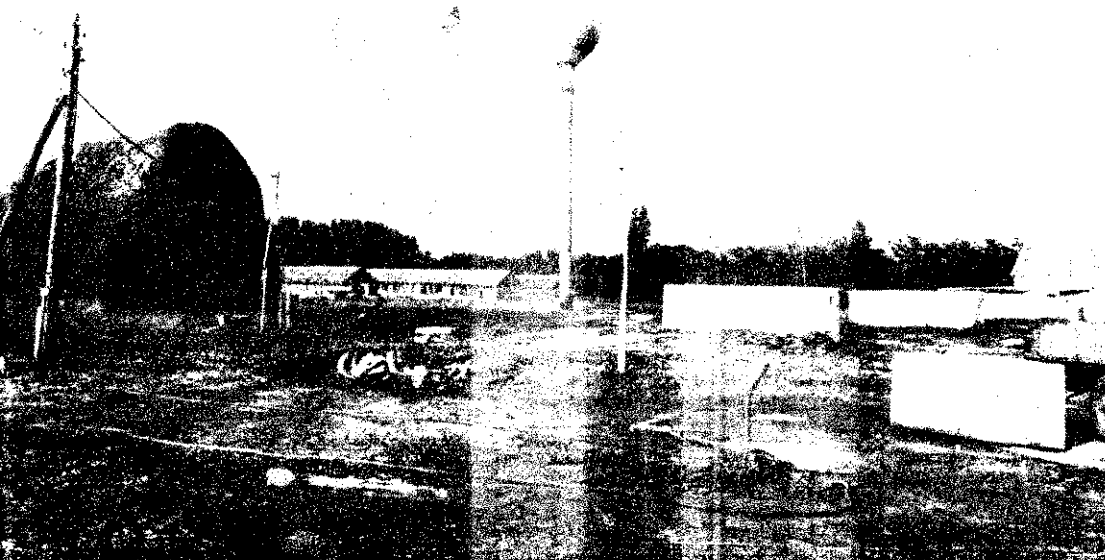

A tények bizonyítanak

Voltaképpen igen egyszerű

az a módszer, amelyet Nyitrai Miklós éppen olyan tudatosan alkalmaz a homok világában, Szabolcsban, mint annak idején a dímbes-dombos Tolnában. A birtói gazdaság élén ugyanolyan sikereket ért el vele, mint most, a Szabolcs megyei állami gazdaságok igazgatójaként. Érthetően, hiszen ennek az eljárásnak az eredményei kizárólag az embereken múlnak, tehát az égvilágon semmi közük az éghajlathoz vagy a talaj adottságaihoz.

Az alap gondolat olyan egyszerű, hogy logikusan következik belőle az összes többi, bár le kell szögeznünk: ilyesmit csak az

képes kigondolni, aki valóban szívügyének tekinti a megoldást.

Nyitrai elvtársnak ugyanis az a véleménye, hogy ha valaki felelős vezető, akkor a szó teljes értelmében legyen az, vagyis az illető minden tekintetben gazdája a rábízott területnek. És mivel a termelési eredmények számos dologgal állnak kölcsönhatásban, egyáltalán nem valamiféle bocsánatos bűn, ha a vezetőember csak a gazdasági feladatokra összpontosítja a figyelmét, a javak védelmét meg elhanyagolja.

Ez utóbbin többek között a tűzvédelem megszervezését is érti, sőt mi több, ezt teljesen egyenrangúnak tartja a többi tevé-

Úgyes megoldás Hodászon. A tejszobában elhasznált víz tölti fel a 70 köbméteres víztárolót



dővel. Így azután, amikor a vezetőnek kenységét értékeli, tűzrendészeti bűnsükét is mérlegre téve szabja meg költségi és anyagi elismerés vagy éppen — elmarasztalás módját.

Mint mondja, ez nem is olyan mivel még nem találkozott rosszul működő, de a tűzvédelemmel lelkiismeret-törődő vezetővel. Olyannal, viszont igen, aki ezt is, azt is elhanyagolja.

Elsősorban személyes példamutató ösztönzi beosztottait. És ha ez netán nek bizonyulna az illetők jobb bebecsüléséhez, akkor a prémium összegének csökkentésével vagy éppenséggel prémielevonással figyelmezteti őket kötelességükre.

Azt vallja, közös érdek,

hogy inkább a veszteség, mint a

jóval nagyobb kár a népgazdaságot, a szabolcsi gazdaságoknak, állólapja

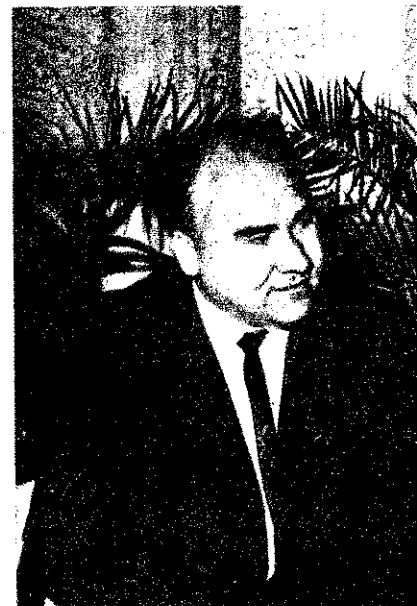

Nyitrai Miklós

vatovább milliárdos nagyságrendű szerinte ez a körülmény is erősen indokolt az elővigyázatosságot.

Mindennek gyakorlati eredményességét szemünkkel is meggyőződhattunk, hiszen az esztendőben például szeméremmel Nyitrai elvtárs értékelte a gazdaság tűzrendészeti helyzetét, ami még akkor is csupán formai változás a korábbiakhoz képest, ha megemlítjük, hogy az adatszolgáltatás részét a tűzrendészeti hatóságok is vállalták.

Mert hát nem csupán arról van szó, ha ketten mondják ugyanazt, az nem igaz, hanem ennél jóval fontosabb. Mivelhogy ő a hibák említése után mindig nyomban határidős utasítást is ad a bűnbánatlanságok megszüntetésére...

Nem véletlen tehát, ha a tűzrendészeti helyzet javulása mindenütt szembejövő ellenőrző közegek négy-öt esztendő terjedelmes jegyzőkönyvekben rögzítve a szabálytalanságokat. Most viszont sehol nem kerül három-négy hián-

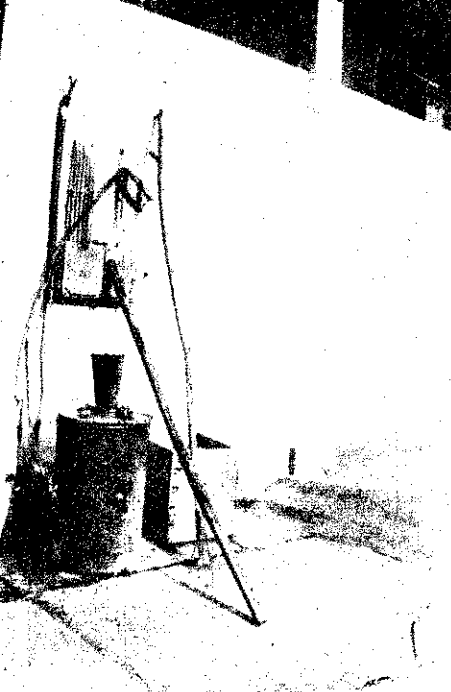

Az ilyesmi nem ritkaság, hanem megszokott látvány a szabotcsei gazdaságokban

Szöllősi József — éppen kazalhőmérsékletet ellenőriz — már 1954 óta tűzrendészeti előadó abban a balkányi gazdaságban, amely tűzvédelmét illetően is a megye egyik legjobbja



több a listára, és általában ezek sem nolyabbak.

A helyzet gyökeres megjavításában külső hatóságainknak is érdeme van. Nem csupán a hiányzó tilalmi táblákra, az itt-ott nyomtalanul eltűnő tűzoltóvedrekre, hanem a kályhák alól hiányzó tálcákra figyeltek fel, hanem elsősorban konkrét légi kérdések megoldását szorgalmazták. Mielőtt a tűzjelzés, a villámvédelem és az oltóvíz biztosítását sürgették. Szolgálatot nyújtottak, ami különösen az anyagi kihatások miatt volt fontos. Ma már valamennyi gazdaságban tisztosan tudják, hogy szám szerint mennyi villámhárítóról és mekkora mennyiségű oltóvízről kell gondoskodni.

Az viszont már az állami gazdaságiak leányosságát dicséri, hogy a pontos adatszolgáltatásban a lehető legolcsóbb megoldásokra törekednek. Ezzel összefüggésben ön is érdemes megemlítenünk néhányat.

Úgy véljük, eléggé beszédes felvétel



A hodászi gazdaságban

például pár ezer forintos költséggel egy 70 köbméteres víztárolót létesítettek. Mindezt úgy, hogy a tejüzemben használt vizet egy üres silógödörbe vezették; a gödört kibélelték, és vízzárával is ellátták.

Egyébként másutt is élnek a hasonló lehetőségekkel. A már említett értékelés során különben éppen a hodásziak kapták a legtöbb bírálatot. Most azonban, akárcsak a mátészalkai parancsnokság, mi sem találunk súlyosabb szabálytalanságot náluk. Lám, lám, mit jelent, ha az igazgató hivatali hatalmát is latba veti a cél érdekében...

Balkányban meglehetősen riadalmat okozott, amikor megkapták az egyik kisvárdai vállalat árajánlatát: közel egymillió forintot kértek harminc-egynéhány villámhárító felszereléséért... Addig ügyeskedtek, míg végül saját villanyszerelőikkel oldották meg a dolgot, és még a negyvenezer forintot sem érték el a költségek. Az itteni gazdaságban egyébként évek óta minta-

szerű a rend, ami jórészt Szöllősi József tűzrendészeti előadót dicséri.

Persze, e sok eredmény távolról sem jelent egyet minden kérdés százszázalékos megoldásával. A legsúlyosabb gond Szabolcsban is az éjjeli őrzés biztosítása. Az örök jórészt idős emberek és bizony megesisik, hogy elszunyókálnak. Olyan is akad közöttük, aki hat éve dolgozott ugyanazon a helyen, és mégsem tudta, hogy honnan jelezheti leggyorsabban az esetleges tüzet...

Sok helyen megoldatlan

még ez a probléma, mégis ilyen vonatkozásban is sokat segíthet Nyitrai elvtárs módszerének következetesebb alkalmazása. Elrendelte ugyanis, hogy a gazdaságok igazgatói időről időre éjszaka is nézzenek körül az üzemegységekben. És nem kevésbé jelentős az az utasítása sem, hogy a hatóságok észrevételeiről valamennyi tűzrendészeti előadó köteles azonnal tájékoztatni az igazgatóját.

(gádor—ozváry)

Major-részlet. Egyébként mindenütt hasonló a rendezettség



Megérkeznek a rajok a versenypályára

MADJARSKA



A kismotorfecskendő-szerelésből és tűzoltó váltóstaffétából álló versenyfeladatot a nemzetközi versenyszabályzat szerint kellett végrehajtani a résztvevőknek. Ez a szabályzat a fecskendő-szerelést 9 fős szerelő rajjal, és a hazai szokásoktól nagyban eltérően, sokkal több művelet végrehajtásával írja elő. A stafétát 450 m hosszú pályán, három akadály közbeiktatásával bonyolították le.

A verseny szervezői, a jugoszláv és osztrák tűzoltóvezetők lehetőséget biztosítottak arra, hogy a versenyzőket megelőzően minden résztvevő raj megismerhesse a felszereléseket, a versenypályákat és azokon gyakorolhasson is.

Tűzoltóságunk raja eredményesen teljesítette a versenyfeladatot. A csapat 388 ponttal arany- és ezüstérmét szerzett. A dapesti parancsnokság raja 388 ponttal arany- és ezüstérmét szerzett. A Gépgyár versenyraja szintén arany-, a Jász testület versenyraja ponttal ezüstérmét nyert. Egyébként külön-különben versenyeztek, és kel az arany- és ezüstérmén túl, saját csoportos kiváló helyezést értek.



Tito elnök feleségével a díszelnökségben

Parancsnoki megbeszélés a verseny előtt

Az egyik internacionális értékelő bizottság

Már a gyakorló szerelések és staféta kezdetén lázas izgalom lett úrrá a rajok tagjain, meghozza teljesen érthetően, mivel igen erős mezőnyt képviseltek a résztvevők, mindenki tudni szerette volna a másik szerelési és staféta idejét. Egy-egy sikeres, rövid idő alatt végrehajtott gyakorlat híre nemcsak a versenypályán, de még a városban is futótűzként terjedt, ami még csak tovább növelte a versenyzők ideg feszültségét. Voltak, akiket önbizalmukban rendített meg, másokat viszont még nagyobb ambícióra serkentett. Ilyen légkörben telt el tehát az első három nap.

Szeptember 7-én, reggel 9 órakor került sor az első versenyszereplésekre Ausztria, Csehszlovákia, Jugoszlávia és Luxemburg egy-egy rajának részvételével.

Eseménydús délelőtt volt. 11 órakor Tito elnök és felesége látogatta meg a versenyt, majd ugyanebben az időszakban a Szovjetunió tűzoltóságának impozáns létragyakorlatát, az olasz tűzoltóság nagyszerű tornabemutatóját, továbbá a jugoszláv és csehszlovák női és ifjúsági tűzoltók versenyszereplését láthatta a közönség.

Délután fél ötkor kezdődött a magyar rajok szereplése. A községi önkénteseket a jászárokszállási testület, a létesítményeket a Láng Gépgyár, a hivatásosakat pedig a Tűzrendészet Budapesti Parancsnokságának egy-egy raja képviselte.



Két raj a három k... lási (lenn)





sváci találkozó küzdelem
vából; harc a másodper-
fejlett tűzoltó-technikai
alapos ismerete és nagy
béli tudás birtokában.
Ezen a találkozón
ságát adták a magyar
jó felkészültségének,
nyának. Önkéntes és hiva-
oltóságunk nagy tábora
phet büszke mindhárom
a.

ember 10-én került sor az
és eredményhirdetésre és
sra. Az ünnepi esemé-
sef Holoubek, a
ízi Tűzoltószövetség elnö-

ke méltatta a verseny jelentősé-
gét, a rajok magas fokú felké-
szültségét. Köszönetet mondott a
versenyzők gyors és pontos mun-
kájáért, valamint a Jugoszláv Tűz-
oltószövetség vezetőinek a karlo-
váci találkozó gondos megszerve-
zéséért.

Az eredményhirdetést követően
a lakosság ezreinek sora kő-
szöntötte a részvevő nemzetek tűz-
oltóinak imponáns felvonulását a
versenypályához vezető útvonalon
és a város főutcáján.

A versennyel egy időben
rendezték meg Karlová-
con a tűzvédelmi propa-
ganda filmek, plakátok
és fényképek nemzetközi
kiállítását. A rendezvé-
nyen a Nemzetközi Tűzoltószövet-
ség 21 tagállama vett részt, és a
magyar filmek, plakátok, fényké-
pek nagy tetszést, elismerést vál-
tottak ki. A nemzetközi zsűri dön-
tése alapján a „Tűzek és embe-
rek” című filmünkkel I. helyezést
értünk el, fényképeink, plakátjaink
közül pedig többet ezüst-, illetve
bronzéremmel tüntettek ki.

A karlováci kiállítás gazdag
anyaga jó lehetőséget adott a
különböző országok tűzrendészeti
propagandamunkájának közeleb-
bi megismerésére, s arra, hogy az
ott szerzett tapasztalatokat hasz-
nosítsuk további munkánkban.

A Nemzetközi Tűzoltószövetség
harmadik nagy demonstrációján
való részvételünk és elért ered-
ményeink mutatják, hogy a ma-
gyar tűzoltóság a felszabadulás
óta eltelt évek során mind szerve-
zetében, mind a tűzoltói-technikai
ismeretek elsajátításában jelentős
sikereket ért el. Versenyző rajaink
két arany- és egy ezüstérmére,
valamint a film- és plakátkiállítá-
son elért helyezéseinkre méltán
lehet büszke egész személyi álló-
mányunk.

A karlováci nemzetközi se-
regszemle fokmérője volt
a különböző országok
tűzoltóságai felkészültsé-
gének; tapasztalataink
felhasználásával tovább
erősíthetjük önkéntes és hivatásos
tűzoltóságunk versenyszellemét,
növelhetjük felkészítésének szín-
vonalát.

HORVÁTH KÁROLY
tű. alez.



A Szovjetunió csapatának
tűzoltási bemutatója



Tűzoltófelszerelések és -sze-
rek bemutatója a verseny-
nyel egyidőben rendezett
nemzetközi kiállításon



m) és a fászárokszal-
tezdése előtt



TSZ-EK

HÁZATÁJÁN



Ilyen jelzőtáblákkal látta el a vízszervezési helyeket a Búzakalász Tsz-ben
Czifra István szertáros

Legutóbbi riport-utunk során Heves és Nógrád megyékben jártunk. Ezúttal nem általában néztük a két megye tűzrendészeti helyzetét, hanem a termelőszövetkezetek kapcsolatos körülményeire voltunk kíváncsiak. Az idő rövidsége és a körülmények nem tették lehetővé, hogy sok tsz-be eljussunk. Mindössze néhány helyet látogattunk meg, s a következőkben — epizódyszerűen — erről számolunk be olvasóinknak.

1

Az andornaktályai Búzakalász Tsz-ben nemrégiben még jócskán akadtt dolga a tűzrendészet ellenőrző közegeinek. Nem



égbekiáltó szabálytalanságok miatt kellett jegyzőkönyvezni egyetlen alkalommal sem; legtöbbször egyszerűségüknél fogva bosszantó tapasztalatok kerültek a hivatalos írományba. Pl. ilyenek: az oltóvízes tárolóedény mellől hiányzott egy-két veder; dőhányást tiltó táblát csak elvétve lehetett találni, vagy az üzemanyagtároló rendje volt kifogásolható, hogy csak néhányat említsünk a számos közül...

A türelem fogytával végül is a szabálysértési eljárás eszközéhez kellett nyúlni. Hogy azután az segített-e vagy sem — nem jártunk utána, s az elnöknel sem firtattuk az okot. Elég az hozzá, hogy ottjártunkkor már elfogadható rendet találtunk. Igaz, az elektromos berendezéseknél még akad kívánnivaló és a lóistállóra is csak jövőre kerül villámhárító, de — kerül, ami a korábbiakhoz képest, akárhogyan vesszük is: komoly változás.

2

Ha Csörgő Tibornak, a viszneki Béke Tsz elnökének hivatalba lépésekor csak a tűzrendészeti szabálytalanságok szerezték volna álmatlan éjszakákat, tán még hálás is lehetett volna érte a sorsnak, hogy ennyivel megússza a funcióscserét. Miután azonban az örökség egészenek rendbehozása ennél jóval nagyobb gondot okozott — a szabálysértésért kiszabott bírság döböntette rá, hogy a rendcsinálás közepette a tűzrendészetről egészen megfeledkezett...

Ma már személyesen vesz részt a szemléken (ha munkája gátolja, helyettesítéssel gondoskodik), és nagy érdeme van abban is, hogy a tagok szemlélete megváltozott. Ez utóbbinak fölöttébb beszédes bizonyítéka, hogy a közgyűlés közel hetvenezer forintot szavazott meg az elektromos berendezések rendbe tételéhez és a tehénistálló villámhárítóval való ellátásához. Mástkülönbben a tsz-major egész rendje is azt tanúsítja, hogy a Béke Tsz-ben felismerték a tűzbiztonság fontosságát.

3

Abasárnak nemcsak a bora, hanem az esztendők során önkéntes tűzoltótestülete is sok dicsőséget szerzett; nagyszerű versenyeredményei méltán tették országosan ismertté az itteni együttes nevét.

Néhány éve ismét gyarapodott a lista: a **Rákóczi Tsz** is a példaként emlegetettek sorába került. Persze, nem véletlenül.

=====

Eperjesi János, az abasári Rákóczi Tsz tűzvédelmének ügybuzgó munkása

Egyrészt termelési eredményeivel, a részt pedig a rendezett tűzrendészeti körülményeivel érdemelte ki az elismerés.

Urban József tsz-elnök azok közgazdasági vezetők közé tartozik, szívfügyüknek tekintik a tűzvédelmet. Taja mindig nyitva áll a tűzrendészeti megbízott előtt, s együttműködésük



Csörgő Tibor, a viszneki Béke Tsz elnöke

nem volt olyan probléma, amit nem lehetett volna megoldani.

Tavalyi versenyfelhívást tettek a Járásai szintűnek szánták a tsz-ek tűzvédelmi helyzetének megjavítását, kezdeményezést, és végül az egész megyére kiterjedő lett belőle: 134 tsz közül a **kerecsendői Arany Kalász Tsz** a helyezéseket elérteknek a közeljövőre adják át a jutalmakat Egerben.

Az eredményeket illetően még csak annyit, hogy a tsz tűzrendészeti megbízottja **Eperjesi János**, a nagytestület köztisztviselője álló parancs...

4

A bekötő út mentén és a szerűn tani pontossággal sorakozó kazlak mellett élénk színnel jelzett altalaj-tűzcs 28 köbméteres gravitációs megoldást tároló a közeli dombon; cseréptetőslámpahárító épületek a majorság egész területén.

A mátraverebélyi Március 15 Tsz

ntja ez a tűzrendészeti szempontból
 állásnak mondható létesítmény, amelyet
 vszerűen, kezdeti fogva fejlesztettek
 enné.

Jól szervezett tűzrendészeti hálózat és
 néhány községi önkéntes tűzoltó tsz-
 g segíti Nagy Gyula elnököt a munká-
 n. Egyébként ő maga is 12 esztendeje
 gja a községi testületnek és szívórész-
 g kettesként nem egyszer szerepelt a
 rsenyrajban.

Ennyi talán elegendő is minden to-
 bbi magyarázat helyett. Azt viszont
 ég megemlítjük, hogy a hideglevegős
 áritáshoz még egy embert állítottak a
 ztonság okáért, és addig nem rakják ka-
 lba a takarmányt, amíg nedvességtar-
 lma az előírtra nem csökken. Az elhá-
 rozás a községi parancsnokkal folyta-
 tt eszmecsere eredményeként született,
 ti gyakori látogató a tsz-ben.

5

„Ott egye a fene!” — legyintettek az
 nberek, amikor öngyulladásból lángra

**Petre József tiz., gépész, a mátraverebé-
 lyiek egyik önkéntese**



Mióta Mucsina János került a helyébe,
 tűzrendészeti vonalon is javulás észlel-
 hető a sámsónházi Jobb jövő Tsz-ben.
 Persze, máról holnapra nem lehet be-
 hozni esztendőket mulasztását. Mégis biz-
 tatóan alakul a helyzet, s a község és a
 tsz-vezetői bizakodnak, hogy ha nem is
 egyhamar, de végül is utóléri a mátra-
 verebélyieket.

6

Ugyancsak kiverte a hideg veríték az
 elnököt szeptember 8-án kora reggel. Te-
 lefonon értesítették, hogy ég a határi
 dülöben levő kazal. Rögtön a takarmány-
 ra gondolt, s arra, hogy majd az egész
 krumplitermés is ott van prizmákban...
 Ahogy utólag elmondta, csak akkor könny-
 nyebbült meg némiképp, amikor a hely-
 színre érve látta, hogy nem az a kazal



büntető eljárást indított az idős tsz-tag
 ellen.

Az eset már csak azért is figyelmezte-
 tő, mert a tsz-ben is akad még egyné-
 hány szabálytalanság. A legutóbbi jegy-
 zőkönyv szerint az üzemanyagtároló, az
 elektromos berendezések, a villámhárítók
 és az önkéntes raj megszervezése körül
 még nincs minden rendjén.

Két éve elnökösködik Halay Ferenc a
 balassagyarmati Palócföld Tsz-ben, sok-
 mindent meg kellett oldania ez alatt. A
 tűzvédelemmel is eljutott már odáig,
 hogy sikerült pénzt biztosítania a hiányzó
 felszerelések pótlására, és a többi sza-
 bálytalanság rendezése is folyamatban
 van. Jövőre pl. a sertésfiatatorra is vil-
 lámhárító kerül és reméli, hogy az épü-
 lő új tsz-központban már nem lesz problé-
 mája.

A kibontakozásban jó segítő társ Bakó
 Miklós párttitkár, aki korábban hosszú
 időn keresztül a járási tűzrendészeti bi-
 zottság elnöke volt.

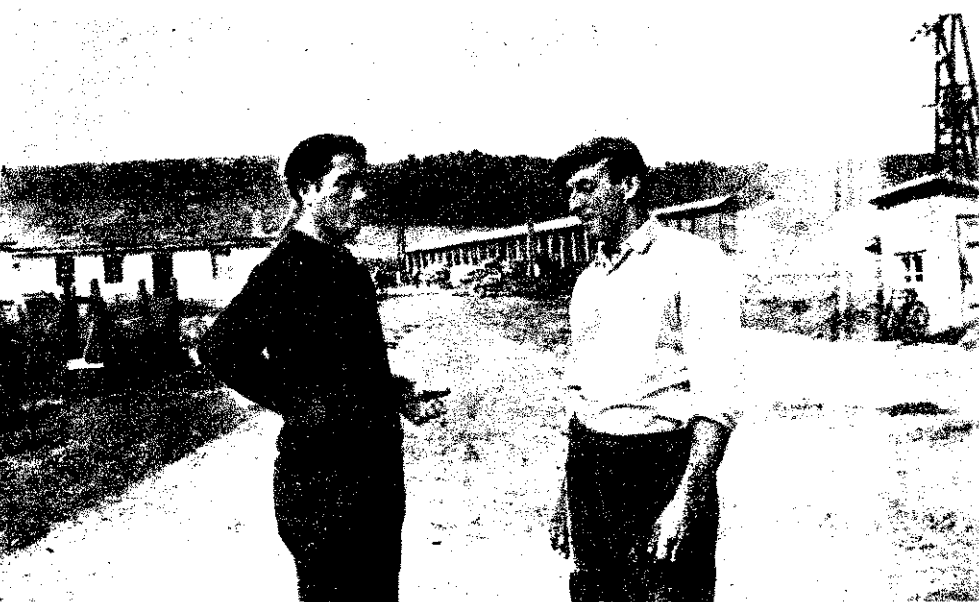

**Nagy Gyula, a jóhírű mátraverebélyi tsz elnöke (baloldalt) és régi segítő társa: Vere-
 bélyi Lajos tűzrendészeti felelős**

capott a takarmány. A kisujjukat sem
 nozdították, csak nézelődtek tétlenül. A
 úzóltókról meg közben szakadt a verí-
 ék, próbálták menteni, ami még menthe-
 ő volt. Az egységparancsnok igen eré-
 yes fellépésére volt szükség, hogy végül
 a tsz-tagok is hajlandók legyenek segíte-
 ni az oltásban.

Nyolcvanezer forint kárt okozott a pél-
 látlan eset. Akkora port vert fel, hogy a
 járási pártbizottság is foglalkozott vele,
 és a vezetőség írásbeli figyelmeztetést is
 kapott miatta a tanács mezőgazdasági
 osztályától.

Azt remélhették, minden tekintetben
 rendbe jönnek a dolgok, de nem így tör-
 lént. Hiába próbált meg mindent a ta-
 nácselnök is. Igyekezete hasztalan ma-
 radt, s az áldatlan állapotnak az lett a
 vége, hogy leváltották a tsz-elnököt.

ég, amitől annyira félt, hanem a távolab-
 bi, és olyan 2400 Ft körüli szalmakárral
 megúszták...

A tüzet Kolbányi János 64 éves tsz-
 dolgozó okozta. Szalmáért ment két tár-
 sával. Az egyik pipára gyújtott a kocsin.
 Megkívánta ő is és cigarettát kotort elő.
 Az első gyufa elpattant, csak másod-
 szorra sikerült rágyújtania. Úgy 150 mé-
 terre elhaladva, mintha mondta volna
 neki valaki: visszanezett. Akkor már lán-
 golt a kazal. Hiába próbálkoztak az ol-
 tással, nem ment... A rendőrség társa-
 dalmi tulajdon gondatlan rongálása miatt



**A tűzokozó Kolbányi János oltás közben
 még komoly égési sérüléseket is szen-
 vedett**



Az LKM tűzoltóinak ünnepe

Augusztus 19-én, reggel nevezetes esemény megünneplésére gyűltek össze a meghívott vendégek, valamint a Lenin Kohászati Művek önkéntes tűzoltó testületének tagjai. A testület életben levő veteránjai is eljöttek.

Kodács János tű. ezredes, a BM Tűzrendészet Borsod megyei parancsnoka üdvözölte a 80 éves fennállását ünneplő gyári tűzoltóság díszközgyűlését, majd Héthársy Károly tűzrendészeti előadó megnyitóját után Rontó László önk. tű. szds. méltatta az évforduló jelentőségét.

Eimondotta többek között, hogy 1885 áprilisában egy vasárnapon hatalmas tűzvész pusztított a gyárban. A tűz martaléka lett a hengerde, az esztergaműhely, a gépház, a mázsaház, a vasraktár, valamint a vasúti pályaudvar. Az akkori gyárigazgatóság csak a következő esztendőben gondoskodott önkéntes tűzoltóparancsnokról, így ez időtől számíthatjuk a gyári tűzoltóság működését.

A felszabadulás után újjászervezték a kohászati művek tűzoltóságát, azonban néhány évig állami egység működött helyette.

1952-ben alakult újjá, testületi alapokon a létesítményi tűzoltóság. Jelenleg 137 fő a létszámuk. Gépjárműjük, fecskendőjük, kismotorjaink vannak, az igazgatóság valamennyi önkéntest ellátott egyenruhával.

Az elmúlt két és fél esztendő alatt 51 tűznél avatkoztak be eredményesen — mondotta a továbbiakban, majd a tűzrendészeti helyzetről szólva kiemelte, hogy beleértve az önkénteseket is, a gyár 676 dolgozója vesz részt a megelőző munkában.

A különböző fokozatú tűzoltóversenyeken elért eredmények ismertetését követően hangsúlyozta, hogy az évente megrendezett tűzrendészeti napokkal és más eseményekkel is hatékonyabbá kívánják tenni a dolgozók oktatását.

Az ünnepi beszéd elhangzása után a megyei parancsnok méltatta az LKM tűzoltóinak odaadó tevékenységét, majd a KGM és a Vaskohászati Igazgatóság, továbbá a gyári igazgatóság képviselői is üdvözölték a jubileum testületet. A gyár vezetősége egyébként szép csapatszólót ajándékozott nekik az évforduló alkalmából.

Az ünnepségen 40 létesítményi tűzoltó részvétel pénztulajdonban, illetve előléptetésben. Többen közülük oklevelet kaptak.

A hivatalos programot követően a gyár vezetősége megvendégelte az ünnepség résztvevőit, s a fiatalok igen jó hangulatban beszélgettek el Szurovszky Györggyel, aki 40 esztendőig önkénteskedett, a 89 éves László Gyula bácsival és a többi egykori tűzoltóval.

A MOM-ban is igyekeznek

Röviden be kívánok számolni létesítményünk tűzoltóinak hétköznapjairól. Elégé népes egységünk van, idősebbek és fiatalok egyaránt szívügyüknek tekintik önként vállalt feladatuk sikeres teljesítését.

Kollár István, csapatunk Pista bácsija például motoros szakember lévén hathatósan örökdió kismotorfecskendőnk működőképességén. Azonnal jelenti, ha valami hibát észlel vagy — és ez sem ritkaság — ő maga végzi el a javítást. Segítőitársai: Kukorelli elvtárs ugyancsak megérdemli a dicséretet.

Herendi és Baginyi elvtársak példamutatóan segítik osztályukon az időszakos tűzvédelmi oktatás sikerét. Igen tartalmas előadást tartottak munkatársaikkal.

Több fiatalunk saját kezdeményezésére targoncakezelői vizsgát tett, hogy szükség esetén ezzel vonulhassanak ki a kismotorral a kárhelyre.

A többiek is igen szorgalmasak. A kisebb szabálytalanságok ügyében saját hatáskörükben intézkednek, a nagyobbakat pedig nyomban jelentik Horváth István tűzrendészeti előadónak, vagy nekem.

Megemlítem még, hogy kapcsolatba léptünk vállalatunk KISZ-szervezetével, mert ifjúsági tűzoltócsapatot kívánunk szervezni.

Ilyenformán zajlik üzemenkben a tűzrendészeti tevékenység, persze kisebb-nagyobb nehézségeink is akadnak. Arra törekszünk azonban, hogy ezeket valamilyen úton-módon minél hamarabb kiküszöbölhessük.

Lózi József
tűzoltóparancsnok

Az első érme

Fiatal vállalatunk létesítményi tűzoltói közül már 11-en betöltöt-

tek öt esztendő szolgálati idejüket. Jó munkájuk, példamutató magatartásuk jutalmul ünnepélyes keretek között adták át nekik az ezt tanúsító szolgálati érmeiket.

Az aktuális jelen volt Brovinszki Mihály tű. szds., járási és városi parancsnok, továbbá a pártalapszervezet és a szakaszvezetési bizottság titkára, a tűzrendészeti előadó helyettese és a szeméivzeti előadó is.

Fáy Mihály igazgató méltatta a létesítményi tűzoltók szerepét vállalatunk életében. Kiemelte, hogy az elvtársak a társadalmi tulajdon védelmében és a munkában egyaránt példamutatóan állják meg a helyüket. Köszönetet mondott, hogy az előfordult kisebb tüzezeket alkalmával lelkes és hozzáértő beavatkozásuk eredményeként milliók károkát hártották el.

— Mindazok, akik most több éves jó munkájuk megbecsüléseként ebben a kitüntetésben részesülnek — mondotta többek között —, érezzék egyben a pártszervezet és a vállalat megbecsülését is. Ezt követően 500—500 Ft pénztulajdonnal együtt átnyújtotta az

„5 éves Szolgálatért” érmet Jól János, Kollár József, Csics János, Mákó Ferenc, P Tibor, Petz Pál, Rang János, Ser Ádám, Stendl György, Antal és Seres László elvtársak.

Ugyanakkor 14 létesítményi oltó kapta meg az előléptető szülő okmányt.

Brovinszki szds. elvtárs is ízölte az ünnepeket és nem tevékenységéről nyilatkozott elismerően, hanem arról a becsületről is, amelyben vá tunk részesíti őket.

Balla András
mb. létesítményi parancsnok
Mohácsi Farostlemez

Akikről még sohasem írta

„Szorgalmasan olvasgatjuk Magyar Tűzoltót, de úgy ére az ország beregi részén mű testületekről valahogyan elfeztek.”

Kokas Lajos önk. tű. főtör mester, a csarodai testület paronka panaszkodott erről nemben. Kokas elvtársnak igaz: van, hiszen már 15 esztendő a testület élen, de még egyszer talákozott a lap munkatársaival. Bár nem vagyunk hiú emberek is jólesne néha egy elismerés, de természetesen a bírálatért sem orrolnánk meg. dig is azonban, amíg ellá hozzánk a Magyar Tűzoltót, szénk néhány szóval beszámoló közölgés és önkéntes tűzoltóság életéről.

Akárcsak az egykori Beregi faluja, Csaroda is sokat fejlődött az elmúlt 21 esztendőben. Több között villanyt kapott és egym költséggei épült, minden igény elégtő művelődési otthon, szülészsznű műzi is működik fiatalok és az idősebbek gyá látogatják színháztermet, tán lységét, könyvtárát is.

Rövidesen ugyancsak egym beruházással egészségháza tünk. Ezenkívül járdákat is k a község. A kiadásokhoz a la ság is jelentős összeggel járult zá. Evi 300 Ft-os községfejles járulékot fizetnek és emellett r egy 150 ezer forintos társad munkát végeztek a különböző kezesek alkalmával.

Testületünk ebben az eszte ben ünnepli fennállásának 30. fordulóját. A jubileumot sze avatással kötjük össze. Az új testületny 100 ezer forintos kölgei épült, amiből 40 ezer fori a falu biztosított a községfej tési alappól.

Az önkéntesek évek óta igen eredményeket érnek el. A me zést is jól megszervezték és nek eredményeként egyetlen ki tüzet kivéve, hosszú évek óta volt káreset Csarodán. Ezt a tüzet is még az államiak kiéri se előtt lokalizálták.

A járási versenyeken évek második helyezést érnek el a csifecskendő-szerelésben. Idén a ban a férfi raj győzelmet szer és az ifjúságiak is a hagyomán hoz méltón szerepeltek.

További célunk, hogy az új tár felavatása után kismotor kendőt kapjunk és, hogy has san töltsük időnket, az új tárban létesítendő klubszobá Külföldön a téli hónapokban vanjuk rendszeresebbé és sze zettebbé tenni a testületi életet.

Jövőre ni csapattal is részt retnék venni a járási versen Meg kívánom említeni még, l a falu lakossága is igen nagy tossagot tulajdonít a testület é menyes működésének. Mindezt vásárosnaményi járási tanácsa a tűzrendészeti kiirendeltséget közzent illeti. Akárcsak a 61 párt- és tömegszervezetek, 61 igen sok segítséget nyújtanak künk.

Marezi Alb
önk. tű. alho
testületi titl
Csaroda



RÖVIDEN

A gyöngyösmelléki önkéntesek augusztus 14-én ünnepelték testületük 95 éves jubileumát. A tanácselnök tartotta a beszédet.

A nevezetes esemény alkalmából a testület számos tagja részesült elismerésben, többet közülük soron kívül előléptettek. (Csör István tű. hdgy. Szigetvár)

Szeptember 10-én 11 férfi és 3 női raj részvételével rendezték meg a Pápiripari Vállalat tűzoltóversenyét. Az egyes kategóriákban a szolnoki, a diósgyőri és a dunaujvárosi férfirajok győztek, a nők között pedig ugyancsak a dunaujvárosiak bizonyultak legjobbnak. A törsgyár csapatának három raja csak a harmadik helyezést tudta megszerezni.

A törzsgyáratiak kezdeményezésére egyébként igen jól sikerült tűzrendészeti kiállítás rendeztek a verseny alkalmával. (Rákóczi Lajos tű. szds., Budapest)

Bár elég mostoha körülmények között élünk, igyekszünk megtenni a magunkét. Társadalmi munkában nemrégiben röplabdapályát építettünk, most pedig új kerítésen dolgozunk. Elvtársaink szabadnapjaikon igen sok patronálást vállalnak.

ARárcsak tavaly, ebben az évben is megnyertük a megyei versenyt a 70-esek kategóriájában. Az egyéniben három beosztottunk: Farkas Menyhért tőr., Jakab Róbert szkv. és Nagy György örm. végzett az első három helyen. (Koska József tű. hdgy., Mátészalka)

Az utóbbi időben nagyon megjavult a pataki önkéntesek munkája. Rendszeresen megtartják a foglalkozásokat, a járási versenyen pedig első helyezést értek el. Nemrégiben kismotorfecskendőt is kaptak.

Augusztus 20-án villámcsapásból tűz keletkezett a faluban. A községek már a kismotorral vonultak ki a takarmánypajta égéséhez és két sugárral gyorsan eloltották a lángokat. A munkálatokban különösen Oravecz Sándor, Mák Kálmán és Csejki József elvtársak tüntettek ki magukat. De Mituk Ferenc, az új parancsnok is minden dicseretet megérdemel eddigi tevékenységéért. (Ledeczki János tű. tőr., Balassagyarmat)

A rétsági járásban az érdekelt szervek, valamint az önkéntesek szorgos fáradozásának eredményeként tűzárk nélkül fejezték be a be takarítást. Külön is említésre méltó, hogy nem csak a járási tűzrendészeti bizottság, hanem a községi bizottságok is igen értékes segítséget nyújtottak. (Varga Albert tű. szds., Rétság)

Augusztus 28-án este kazaltűzhöz riasztották a keceli önkénteseket. Két gépjárműfecskendőről, két-két E sugarat szereltek, a párhuzamosan elhelyezett nagy szalmakazlak és a köztük levő törek meg polyva égésének eloltására. Vasárnap lévén, kevés segítséget kaptak a bontáshoz, és így csak éjtélre sikerült befejezni a munkálatokat. Majdnem 300 kereszt gabona szalmája vált a tűz martalékává, a károsultak nem kötétek biztosítást. (Helvédy János önk. tű. szds., Kecel)

Vállalatunk az idei ismételt tűzrendészeti oktatás keretében „A tűzcsapatól a porral oltóig” címmel vándorkiállítás rendezett. Ennek keretében bemutattuk a tűzrendészet fejlődését, tűzoltóságunk technikai felszereléseit párhuzamba állítva a 20 évvel ezelőtti helyzettel.

Hatvan tablón főkkel, negyven különböző plakattal, valamint a Tűzoltó Múzeumtól kölcsön kapott kiállítási tárgyakkal dokumentáltuk az anyagot. Eddig már 870 dolgozónk tekintette meg a vándorkiállítást. (Várkonyi Miklós, a Fővárosi Műanyagipari Vállalat központi tűzrendészeti előadója)

BEMUTATJUK

a 250 kg-os

porraloltó utánfutót

Az oltópor közismert és kiváló tulajdonságait figyelembe véve kézi tűzoltókészülékek mellett — szükségessé vált a nagyobb oltásra alkalmas porraloltó berendezések kialakítása és enlétebe állítása.

A külföldről vásárolt nagy teljesítményű, speciális porraloltó árművekkel azonban — a beszerzéssel és üzemeltetéssel járó nagy anyagi megterhelés miatt — csak nagyobb városainkat, nagyobb vegyipari létesítményeinket, és nemzetközi szempontból fontos közlekedési vállalatunkat láthatjuk el.

Miután ezzel csak részben oldhattuk meg a probléma egészét, a porraloltó berendezések kifejlesztése vált elsőrendű feladattá, amelyeknek előállítására

- gazdaságossági, anyagi szempontból nem jelent nagy megterhelést;
- hazailag teljes mértékben gyárthatók;
- a tűzveszélyes anyagokat gyártó és feldolgozó objektumok területén különösebb járulékos beruházás nélkül elhelyezhetők;
- üzemeltetésük, karbantartásuk jelentős szakképzettséget, s nagyobb anyagi fedezetet nem igényel;
- alkalmas a közepesen kifejlődött tüzek eredményes lokalizálására.

Az utóbbi évek tüzeinek terjedelme azt bizonyította, hogy az ek jelentős részében nem szükséges a 750, 1500 és 2250 kg portartású berendezések alkalmazása. Legtöbbször a helyszíntől néhány méterre kisebb hányadának felhasználása is elegendő volt, mégsem mondhatjuk gazdaságosnak az eljárást, mert egyben a berendezések nagy költséggel történő újratöltését is jelentette.

Mi ezeket figyelembe véve alakítottuk ki a fényképeken látható 250 kg-os porraloltó berendezés utánfutóra szerelhető ozátát.

Műszaki leírása

Az utánfutó két fő részre: a futóműre és a porraloltó berendezésre osztható.

A futómű hasonló a Magyar Tűzoltó 1966. 5. számában ismertetett MK-800/400 típusú utánfutóhoz, csupán a vonórúd felmeny alatti része rövidebb 500 mm-rel.

A berendezés további fontosabb részegységei: a 250 kg portartására szolgáló portartály, a 2 db szénsavas hajtógáz-palack, valamint a hozzájuk csatlakozó működtető és biztonsági szelepek.

A portartály acéllemezről, hegesztetten készül. Próbanyomása 25 kg/cm². A rajta elhelyezett 2 db rugós biztonsági szelep 17 nyomásra van beállítva.

A kisebb hajtógáz-palack — kb. 2 liter — tartalmát üzembe lépéskor az összerázódott, megfémösödött por fellazítására használjuk. Erre a célra a portartály alján 4 db fúvókát helyeztek el.

A nagyobb — kb. 5 liter — úrtartalmú gázipalackban levő folyékony szénsavat a portartály felső terébe vezetjük be, ezzel biztosítva az üzemeléshez szükséges 10—15 at. belső nyomást.

A fellazított és kellő nyomásra állított por a tartály belsejében elhelyezett, s annak hátsó oldalán kilépő „felszálló” csövön jut el a jobb és bal oldali porpisztolyokhoz. A csővezetékben a por egy-csappal irányítható — kívánság szerint.

A tartályban oltás után maradó nyomás lefúvatására, illetve ömlőben maradt oltópor eltávolítására két lefúvató csap van a tartály oldalán csatlakoznak a portartályhoz. Lefúvatáskor a szűrő a hajtógázt engedi ki a tartályból, és a tömlőbe vezetve — a port a nyitott pisztolyon át a szabadba nyomja.

A tartály hátsó oldalán manométer teszi lehetővé a tartálynyomás állandó ellenőrzését.

UTÁNFUTÓ FELSZERELÉSE:

- 2 tekercs 52 mm-es műszálas, gumírozott nyomótömlő;
- 2 db porpisztoly, egyenként 5 kg/mp porteljesítménnyel;
- 2 db pisztolyszűkítő, amellyel a porteljesítmény pisztolyonként 2,5 kg/mp-re csökkenthető;
- 1 db szilíciszövettel ellátott portöltő tölcser;
- 1 készlet szerelőkulcs;
- 1 készlet tartalékotmités.

Az utánfutó jó megpíthetőségét 3 db támasztóláb, biztonságos közlekedését pedig megfelelő világító berendezés biztosítja.

Összsúlya üzemképes állapotban kb. 700 kg. Szélessége 1700 mm, nyomtávja 1450 mm, magassága 1500 mm, legnagyobb hosszúsága 2450 mm.

Vontatási sebessége korlátozva nincs.

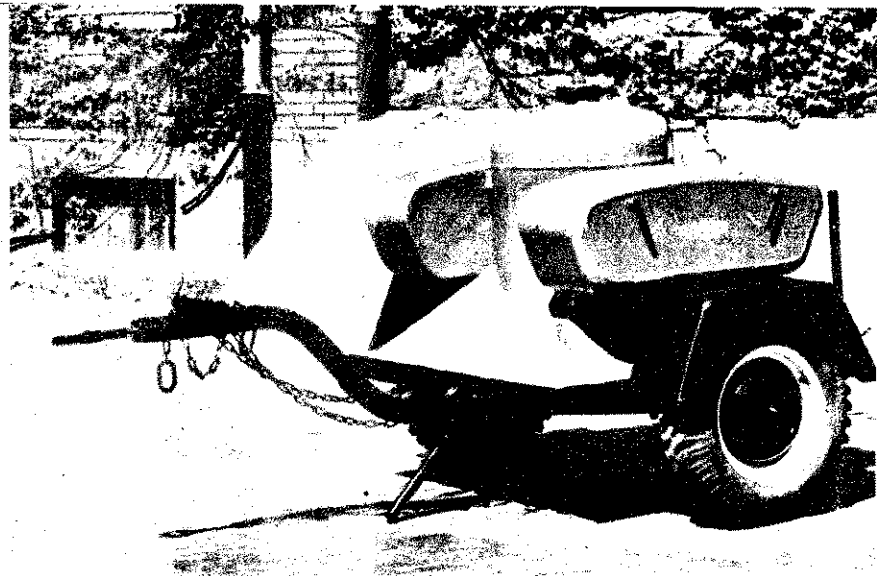

Taktikai jellemzői

Az utánfutó kézzel és gépjárművel egyaránt vontatható; kezeléséhez legalább 3 fő szükséges. A rajta elhelyezett felszerelések 20 m hosszúságú vezetékkel, 2 porsugár szerelését teszik lehetővé. A 20 m-es vezeték, amennyiben 52 mm-es tartály gumírozott tömlő áll rendelkezésünkre, szükség esetén, vízszintes terepen, 60 m-re meghosszabbítható.

A porpisztolyok, valamint a hozzájuk csatlakoztatható szűkítők megfelelő variálásával 2,5 kg/mp, kétszer 2,5 kg/mp, 5 kg/mp és kétszer 5 kg/mp porteljesítmény igénybevételét teszik lehetővé.

A készülék működési ideje — az egyidejű porteljesítménytől függően — 25 és 100 mp között változik. A porberendezés kb. 35—40 mp alatt üzembe állítható.

Az oltóberendezés „P” porral láng-, „G” por esetén parázsoltásra is alkalmas.

Az oltási kísérletek tapasztalatait a következőkben összegezhetjük:

Tűzveszélyes folyadéktüzek oltásánál — a szénkéneget kivéve —, ha kellő mennyiségű port egyidőben juttatunk a lángzónába, az oltóhatás másodpercekkel belül érvényesül. A 250 kg por kb. 80—100 m²-nyi égő felület lokalizálására elegendő. 20—25 m² tüzterületig 1 pisztoly is elegendő az oltáshoz.

A legtöbb gáztűz viszonylag kis mennyiségű porral könnyen és gyorsan oltható. Pl. az ún. városi gáz, földgáz, propán-butángáz, kohógáz tüzei a 250 kg-os készülékkel — kb. 300 mm csővezeték átmérőig és 60—80 at. üzemi nyomásig — eredményesen oltathatók. A hidrogéngáz, az acetiléngáz, és a gyakorlatban ritkán alkalmazott halogén gázok tüzeinek eredményes oltása kétséges, jóllehet itt kisebb gáznymásnál is egyidőben nagy mennyiségű port kell felhasználni.

Feszültség alatt álló elektromos berendezések tüzeinél az oltás folyamata veszélytelen. Előnye a habbal és vízzel szemben, hogy mentes azok káros utóhatásaitól.

Muzeális értékű festmények, tárgyak, pótolhatatlan iratok, nagy fontosságú laboratóriumi műszerek tüzeinek oltására minden káros utóhatás nélkül kiválóan alkalmas a berendezés.

Befejezésül megjegyezzük, hogy a berendezést — tekintettel a nagy üzemi nyomásra és az ebből eredő esetleges robbanásveszélyre — csak kiképzett, a kapcsolatos tudnivalókat alaposan ismerő személyek kezelhetik.

Lengyelí Rudolf
tű. fhdgy.

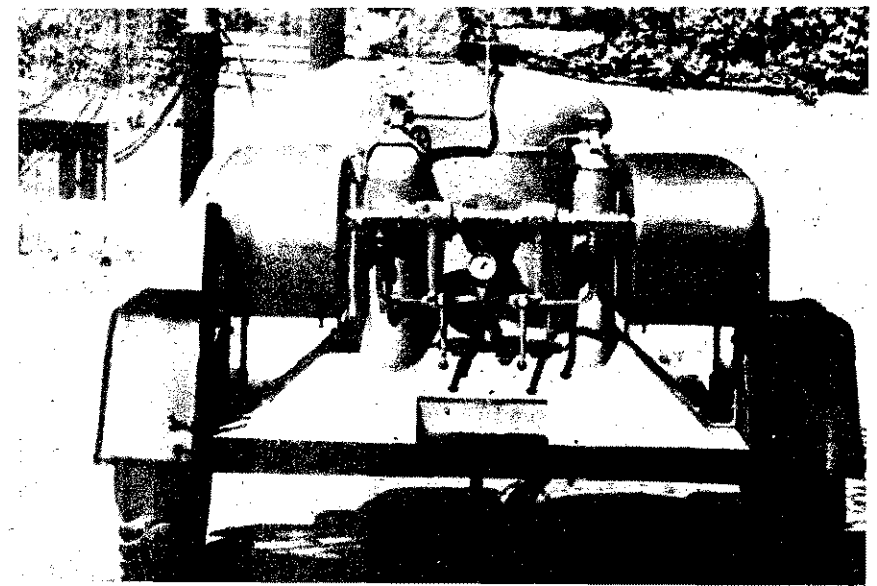

perspektívája

tiók és ennek megfelelő tárolóteret miók, Nagyobb fogyasztók esetén ez etődő, de kisebbeknél nem. Ezért ké- akvően kínálkozik az a gazdaságos oldás, hogy — közeli telepítés esetén öbb kisebb fogyasztót közös tárolótér- zolgálnak ki. A módszer nemcsak üze- nél, hanem kisebb lakótelepek hő- gya ellátásra is alkalmazható.

ülföldi tapasztalatok szerint egy 80 la- s lakótelep központi olajtartályból va- llátása már kifizetődő. Miután a LA- TERV nálunk is foglalkozik a gondo- megalóztatásnak lehetőségével, szá- nunk kell a vezetékes fűtőolajellátási lszér bevezetésével. A vonatkozó szab- yok megfelelően foglalkoznak a tartá- : építésével, a telepítési távolságokkal, édelmi előírásokkal. Külön problémát nt majd azonban a fogyasztói vezeték- lszér biztonság-technikája. Olyan téma- ez, amelyel megelőző tűzrendészeti atkozásban már előre foglalkozni kell. ülön ki kell hangsúlyozni a lefejtő ál- áások és tárolóterek' időszakos ellenör- nek fontosságát. Üzemeltetésük — biz- sági és tűzrendészeti szempontból — lk alapvető követelménye a tisztaság. n túlmenően, hogy az elcsepegett olaj stveszályt jelent, súlyos tűzkeletkezési berjedési veszélyt rejt magában. Éppen t az állandó csövezeteket, és a 'efej- cor hozzájuk kapcsolt flexibilis csőcsat- ozásokat mindig gondosan ellenőrizni , hogy az elcsepegés a minimálisra en csökkenthető.

Olajégők, készülékek

tüzeléstechnikai szempontból minden jtüzelő berendezés három fő részre ltható:

- az olajégőre, amely a tüzelőanyag gólását és általában porlasztását végzi;
- a tüztérre, amelyben az égés végbe- gy;
- magára a berendezésre, amely a fej- ztett hőenergiát hasznosítja.

az olajtüzelő berendezések alkalmazá- nál az üzembiztonság alapvető követel- ny. Biztonságtechnikai és tűzrendészeti gálátok alkalmával tehát — csakúgy, nt gazdaságossági felméréseknél — az jégőt soha nem szabad elválasztani at- a berendezéstől, amellyel összeépítve smeltetik. Ezért olajégők tűzrendészeti kvéleményezésénél azt is minden eset- i meg kell vizsgálni, hogy azokat min berendezésbe építik majd be. Külö- sen az egyedi gyártású égők szakvéle- nyezésénél fontos ez a szempont. Soro- gyártásnál a BM TOP kifejezetten csak jégő gyártásához is hozzájárul ugyan, mindig azzal a kikötéssel, hogy alkal- zás esetén ki kell kérni a területileg

illetékes tűzrendészeti hatóság szakvélemé- nyét.

Általános szempontként leszögezhetjük, hogy ma már csak olyan olajégők gyár- tása és alkalmazása indokolt, amelyek

— **biztonsági szempontból legalább láng- őrző berendezéssel;**

— **gazdaságossági szempontból pedig az olaj—levegő együttes szabályozására arány- szabályzó mechanizmussal rendelkezők.**

Persze egyes területeken (edző- és ko- vácskemencék stb.), a teljesen kézi szabá- lyozású olajégő alkalmazása is megfelelő. Ezeknél ugyanis a technológiai folyamat megköveteli az állandó szakfelügyeletet és a pontos hőntartást, a lángellenőrzésről pedig maga az izzított anyag gondoskodik. Vannak ezel szemben olyan körülmények, amelyek a teljesen automatizált változo- tok beépítését (pl. sütőkemence, mezőgaz- dasági léghevítő stb.) követelik meg.

Az olajtüzelő berendezések szakvélemé- nyezésénél, éppen a körülmények sokféle- sége miatt, mindig rendkívül körültekin- tően kell eljárni. Hosszú, bonyolult füst- járatú tüzelőberendezések esetén viszony- lag hosszabb — 2—4 perc — gyújtás előtti szellőztetési idő előírása szükséges. Ventil- látóros levegőszállítás alkalmazásakor az olajadagolást a ventilátor működésével ál- talában reteszelni kell. Ellenőrzések alkalmával győződjünk meg a lángőrző beren- dezés működőképességéről. Automatizált olajégőnél ügyelni kell arra, hogy két-há- rom sikertelen begyújtási kísérlet után az automatika megszüntesse az olajhozáfolyást és csak az égőtér teljes kiszellőzte- tésével váljon lehetővé az újragyújtás. Ezt a folyamatot kézi gyújtású égőknél a ke- zelési utasítás világosan rögzítse! A berendezés olajellátási rendszere, a napi tar- tály és annak feltöltése nem térhet el a vonatkozó (MSZ 9901, MSZ 9908, MSZ 12 312) szabványok előírásaitól. Különös gondossággal ellenőrizzük a nagykonyhai berendezéseket, a mezőgazdasági termény- szárítókat. Ezek kezelői ugyanis általában nem szakemberek, és nem az olajtüzelés ellenőrzése a fő feladatuk, hanem a fő- zés, a szárítandó termény mozgatása és fel- ügyelete.

Egyelőre tudomásul kell vennünk — és ez nemcsak hazai, hanem világprobléma is —, hogy nincsen elegendő speciálisan képzett olajtüzelési szakemberünk. Amíg a szakemberképzés megoldódik, csak minél gyakoribb, körültekintő és főleg szak- szerű ellenőrzéssel vehetjük elejét az olaj- tüzelésből keletkező káreseteknek. E cikkel is az a célunk, hogy szerény segít- séget adjunk hatóságainknak az egyedi olajtüzelésű berendezések szakvéleménye- zéséhez és a működő berendezések ellen- őrzéséhez.

Forgách Géza
tű. szds.,
okl. gépészmérnök

Nagykonyhai berendezések.
EM Építőgépjavitó és -gyár-
Vállalat Fűtőberendezések
Gyára készíti

3. A teljesen zárt Variaterma
automatikus olajtüzelő beren-
dezés — közepes nagyságú la-
kóházak számára. A Siófoki
Vegyésipari Ktsz gyártmánya

4. Az EM Fűtőberendezések
Gyára OT-175 típusú hőlégtü-
vója — álló kivitelben. Műhely-
csarnokok, mezőgazdasági ter-
ményszárítók (komlószárító)
fűtésére. Mobil változatban is
készül

5. Az Április 4. Gépgyár hőlégtü-
vója. Tűzrendészeti szakvéle-
ményezését még nem kérték

OTR-71-es léghevítő; gyártja
szellőző Művek. Leginkább a
mezőgazdaságban találkozzunk
majd vele

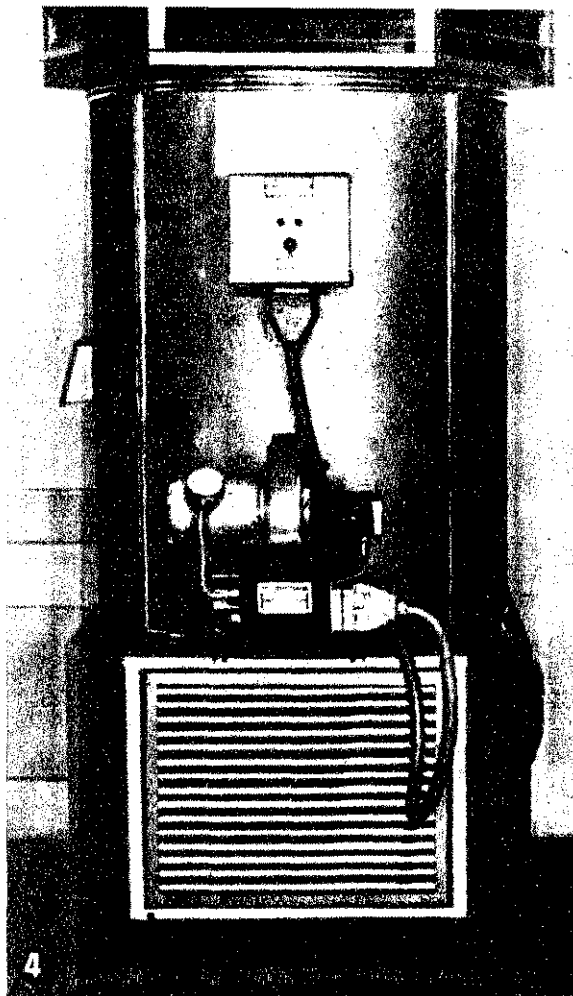

Nagyobb GONDOSSÁGOT!

Augusztus 20-án 5 óra 25 perckor tűzhöz riasztották a IX. kerületi tűzoltóságot a Ferencvárosi Malomba. A nyolc emeletes régi építésű rizsmalom épületében a kanalas felvonó és annak deszkaburkolata gyulladt ki és égett a pincétől a II. emeletig. A tűzoltóság kiérkezésekor már valamennyi szinten terjedőben volt a tűz. Miután az épületben nem tartózkodott senki, a szomszédos búzamalomban dolgozók vették észre a nagy füstöt. Azonnal megkezdték a már égő felvonó faburkolatának oltását, és a tűzoltóságot is értesítették. Az időbeni észlelésnek, a gyors tűzjelzésnek és a dolgozók azonnali szakszerű beavatkozásának köszönhető, hogy nem több milliós, hanem csak igen csekély kár keletkezett.

A tűzvizsgálat megállapította, hogy a rizsmalomnak azon részén, ahol a tűz keletkezett, a munkát már előző nap délután 14 óraker befejezték. A malmi dolgozók eltávoztak anélkül, hogy a serlegfelvonót meghajtó elektromotort feszültségmentesítették volna a II. emeleten. Így a felvonó mindaddig üzemszerűen működött, amíg az éjszakai órákban a hevederje leszakadt és a meghajtó kerék kórre felcsavarodott. A motor további forgása, illetve a súrlódás nyomán olyan hő fejlődött, hogy az a berendezést és annak faburkolatát meggyújtotta. Az égést a felvonó csatorna kéményhatása csak még növelte, úgyhogy a tűz, több szinten áthaladva, igen rövid idő alatt terjedt. (Az elektromotor egyébként a tűzoltóság beavatkozásáig üzemelt, azt az egység feszültségmentesítette.)

Úgy vélem, éppen ideje, hogy az illetékesek végre okuljanak a történetekből. A keletkezés súlyos körülményei elsősorban arra figyelmeztetnek, hogy a létesítményvezető feladata korántsem elintézett a „Tűzrendészeti Utasítás” kiadásával, hanem annak végrehajtásáról és a végrehajtás rendszeres ellenőrzéséről feltétlenül gondoskodni is kell. Ha ez esetben pl. a felelős személy a munka végeztével ellenőrzi az üzemet, mindenképpen észreveszi a súlyos mulasztást.

Egyáltalán nem véletlen, hogy az előbb az okulás szükségességére utaltam. A korábban tapasztaltak készítettek erre. Egy évvel ezelőtt ugyanis az országos és budapesti parancsnokság közös éjszakai ellenőrzése alkalmával ugyanígy hasonló jellegű hiányosságokat már találtunk. Akkor is több üzemszerű elektromos berendezése és hálózata feszültség alatt maradt a munka befejezése után, és csak súlyosbítja az illetékesek felelősségét, hogy még ilyen előzmények után sem fordítanak kellő gondot a tűzrendészetre.

A hasonló esetek gyakorisága bennünket is arra figyelmeztet, hogy hatóságaink a munkaszüneti időszakban végzett ellenőrzéseik során az eddigieknél is határozottabban követeljük meg az 1/1963. (VII. 5.) BM számú rendelet 116. § (6) bekezdésében előírt feszültségmentesítést, valamint a 100. § (10) bekezdésében foglalt ellenőrzés végrehajtását. Szerintem, ha az ellenőrzések során rendszeresen felhívjuk a létesítmények vezetőinek figyelmét a hasonló jellegű hiányosságok következményeire és a mulasztókkal szemben az illetékes szervek is az eddigieknél jóval határozottabban járnak el, jóval kevesebb lesz az ilyen kritikussá válható esetek száma.

Ficsór Sándor
tű. alez.,
budapesti parancsnokhelyettes

Ki himne?

hogy mi mindent tartanak némelyek egy 6 x 8 méteres csűrben. Novák Istvánné nyírfakarász lakos például nagyszámú ágyneműt, szőnyeget, horgolt terítőket, férfi ingeket, női ruhát, kardigánt, férfi alsónadrágokat, zoknikat, egy konyhagarnitúrát, selyemhálóinget és más egyéb diszkrét holmikat őriztetett ilyen helyen ládák, lécek, borona, kád, hordó, létrák, mástél mázsa szilva, 13 mázsa szalma, 500 dohányzsinig, 6 mázsa gally, tehénrúd, egy kétfiókos tyúkól, egy konyhagarnitúra, két löszerszám és még sok minden más szomszédságában.

Mindezt a biztosítóhoz küldött kárigénye szerint. A kisvárdai parancsnokságon

ugyan nem tartják lakosnak magukat a kérdésére, de kissé furcsán során egy árva szót említett a 67 tétel többségét.

Az meg szakmai szóból páratlan, hogy il holmiból egyetlen egy lányt sem találtak a helyén...

Hogy miképpen várt mivé ennyi minden, a kiderítése a szakértőktől tozók. Mi csupán az érte szóvá ezt a tüzet, már öt hónap alatt éppen a kilencedik káreset rászón. Nem egészen éve pedig gyermekek okozta a gondatlanság

TOMASOVSKI főtörzsőrmes

MINDEN tűzoltóegységben akadnak olyanok, akik úgyesen teljesítik a legkülönfélébb megbízásokat. A nyíregyháziak „mindenesét” Tomasovszki Istvánnak hívják. A makkói újoncskola elvégzése után 1949-ben került a parancsnokságra, azóta is itt szolgál, és innen is szeretne nyugdíjba menni.

Rendes körülmények között gépkocsivezető, de ha kell, jól helyettesíti az ügykezelőt, sőt még az aktákat is szépen legépe. A közelmúltban nem is először, hosszú hónapokig helyettesítette a megyei parancsnokság műszaki előadóját és senki sem vette észre, hogy az illető másirányú elfoglaltsága miatt „csak” egy tiszthelyettes látta el a nagyon fontos tisztségét.

AMÍG kultúr-csoportjuk működött, annak is lelkes tagja volt, és mint kiváló patronáló is érdemeket szerzett. Egyszóval benne van mindenben, s ha netán eddig ismeretlen feladattal bízzák meg, addig addig töpreng, amíg biztosan kifundálja a lehető legjobb megoldást. Mostanában például térképészkedik is, és némi próbálkozás után

már olyan rajzol, minél a létezésében foglalkozott. És ami mi is többet nem la: egyike a jobb nyelvi gépkocsivezetőknek.

A KÜLKAK nem szabad idevették mshohasem ezért panu Jókendvü, a szavú emlézseit szokta kif



atlanul nagy tűz ütött ki Cuayaquil fori város szállodájában. A gyorsan terjedő elől a szálloda lakói az erkélyeken szűl az utcára ugráltak, és közülük többszilyosan megsérültek.

erdőtűzet okozott egy kőművestanuló eille környékén. A tűzrendészeti hatóság szerint súlyos piromániáról van szó, nár több ízben követett el hasonló csejényeket.

helyen pusztított a tűz Rómában az t hónapokban. Egy hónap alatt átlago 50 tüzesetet jegyeztek fel a tűzrendjelenések.

bb millió shilling tűzkár keletkezett triában az elmúlt időszakban. Különő a villámcsapás okozott sok tüzet. Az ák tűzoltóestületek az utóbbi hónapokszinta éjjel-nappal készütségekben voltak, okatlanul megfeszített munkát végeztek.

000 gépkocsibaleset történt 1966 első tel az országutakon a Német Szövetségi ársaságban. 7284 személy életét vesztetst több mint 212 000 megsebesült. A balok nagy részéhez a tűzoltóság is kivőő és aktívan részt vett a mentési munkokban.

bbanás, majd tűz keletkezett a British vn nevű angol tartályhajón, a Perzsaban. Ötven személyt sikerült megmenhúszan azonban életüket veszítették.

gyulladt a levegőben és lezuhant a franlégió egyik helikoptere Marseille közelben. A gép nyolc főnyi személyzete élvesztette.

isz beteg veszítette életét egy melbourni házban a közelmúltban keletkezett tűz tükzetében.

iz ütött ki a kelet-mexikói Poza Rico ni közaljainomtában. A hírek szerint dolgozó eltűnt, 25-en pedig súlyosan sebesültek.

A havi átlag: 3 millió

szlovákiában az elmúlt hónapokban — l átlagban — több mint 3 millió korona ár keletkezett. A hivatalos tűzrendészeti ntés szerint leégett hat lakóház, 12 csűr fészér, 14 szalmakazal. Elégett továbbá vagon széna és 93 vagon szalma. A tüzeteket az esetek nagy részében az eml gondatlanság, a tűzvédelmi előírások nem tartása, és a tűzveszély lebecsülék ténye okozta. A tűzrendészeti hatóságok felhívással fordultak a gyárak, üzert és létesítmények vezetőihez, továbbá a assághoz a tűzvédelmi előírások szigorú artása érdekében.

Végzetes tűzijáték

hondurasi Puerto Cortes kikötője közén, a tengerparton rendezett ünnepegen őtt rakéták egyike annak a hajónak a élzetére esett, ahol tűzijáték céljára nagy anyiségű petárda volt felhalmozva. A bepódó rakéta felrobbantotta a rakományt tüzet okozott. A hajó négy utasa életét ztetete, negyvenet pedig a robbanás ereje engerbe sodort. A parti őrség, a tűzoltókat karöltve, valamennyiüket megmen-e.



NEM SZÉPÍTETT, de feketébbre sem festette az őrdögöt, mint amilyen. Ugy mutatta be a helyzetet, ahogyan van, mindenestől, s kinek-kinek is érdeme szerint címezte a mondanivalót. Kerülte a választékos kifejezéseket, a summás megfogalmazást; egyszerű, éppen ezért nagyönis érthető módon vázolta az üzemi állapotokat.

Eszevétélel sorra-rendre őszinték voltak. De másként nem is lehetett, hiszen akiket illetett, ott ültek a kultúrteremben. Az igazgató és a tűzrendészeti bizottság mérnök-elnöke az emelvényen, az üzemi vezérkar meg — közel ötvenen — a tárgyalóasztalok mellett...

Fazekas Sándor főtűrszermester, a Gyapjúmosó- és Finomspóztógyár Kárpát utcai egységének instruktora nem először állt az üzem vezető kollektívájára elé, hogy tudtukra adja: hogyan látja ő a tűzrendészeti helyzetet.

HASZNOS ESZMECSERE

KET ESZTENDEJE volt a premierje; azóta néhányszor ismétlődött és be is vált az eszme-cserének ez a módja. A mondanivaló aránya, persze más mint kezdetben, mert akkor még inkább a hiányosság nyomott a latba, s a bírdaltak listája volt hosszabb. Most a fejlődés tényét dominálták, s a címzettek névsora gyérült, és ez az egésznek a lényege.

Egyetlen jellemző körülmény is kifejezi a változást: Az értékelte időszakban mindössze egyszer fordult elő, hogy az igazgató közbelépését kellett kérni valamilyen hiányosság megszüntetéséhez. De ugyanígy hozhatnánk a párttitkár, a főmérnök, a tűzrendészeti bizottság vezetője, a tűzrendészeti előadó és jó néhány osztályvezető ügyet segítő példáját. Szinte valamennyi annak bizonyítéka, hogy ebben a gyárban a tűzrendészeti nem sokadrangú kérdésnek, hanem a termelés egyik fontos biztonsági tényezőjének tekintik.

Igaz, nem minden vezető beosztású tud még érvényt szerezni az előírásoknak és a dolgozók egy része is vét olykor a rend ellen. Összességében mégis pozitív a helyzet, ami a jó együttműködésen túl Fazekas Sándor és instruktork társa érdeme is.

ŐK KETTEN ugyanis nem egyszerűen szolgálati helynek tekintik a gyárat. Nem a hatóság kihelyezett emberei, akik csak a kívülálló, a dolgokat valahonnan fentről szemlélő pozíciójából vizsgálódnak, hanem itt élnek az üzemben, s akiket az itteniek maguk közül valónak tekintenek. És ez az értekezlet sem csak a számos hasonlók egyike volt, hanem mérlege a félévi közös munkának.

147 KÖZÜL 140 HELYEN...

AZ ÉV ELSŐ FELEBEN nem kevesebb mint öt gyermek-játék okozta tűz keletkezett Tiszaföldváron, Tiszasülyön pedig három.

Bár a helyi önkéntesek minden alkalommal gyorsan beavatkoztak, úgyhogy aránylag csekélyek voltak a károk, a történetek mégis nyugtalanították a szolnoki parancsnokságot. Érdekes akcióra határozták el magukat.

Június elején előbb Tiszaföldváron, majd a másik községben néhány szabadnapos tűzoltó, önkéntesek kíséretében, ellátogatott 147 sokgyermekes családhoz.

Elsősorban arra voltak kíváncsiak, hogy okulva a falujukban történetekből, elzárják-e a gyújtóeszközöket. És ha már rászánták a szabad

idejüket, azt is megnézték, nincs-e egyéb szabálytalanság a portákon.

A **VIZSGALÓDÁS** eredményei rendkívül tanulságosak. Kiderült, hogy szinte minden szülő hallott ugyan a tűzesetekről, de a saját gyerekeiről fel sem tételez olyasmit, mint a károsultakéről.

Igy azután a 147 háznál csupán 7 helyen zárják el a gyújtóeszközöket. A többi szülő a kredencen, az asztalon vagy a tűzhelyen tartja a gyufaskatulyát.

Az egyéb szabálytalanságok is arról árulkodnak, hogy a két községben még nem alapos a területfelelősök munkája. Több házban találtak szabálytalan kivezetésű fűtőcsövet, és némelyik padlás

digig volt gyúlékony anyaggokkal.

Az egyik konyhában éppen rántották sütöttek, amikor bekopogtattak, és a tűzhely mellett állt a család fő motorkerékpárja...

A szolnoki tűzoltók augusztusban ismét ellátogattak Tiszaföldvárra, de tekintve, hogy a helyzetet még ekkor sem találták megnyugtatónak, szeptember végén harmadszor is felkeresték a községet, és Tiszasülyön is utánanéztek némely dolognak.

A **MEGYEI ÚJSÁG** annak idején riportot közölt a tiszasülyi tapasztalatokról. Az újabb látogatásokról pedig a szolnoki rádió helyszíni tudósításban számol be. Az eseményre a novemberi Magyar Tűzoltóban visszatérünk.



Bodrogi András vb-elnök üdvözli az isaszegi baráti találkozó résztvevőit

Önkénteseink népes családja kitűnően érezte magát az összejövetelen

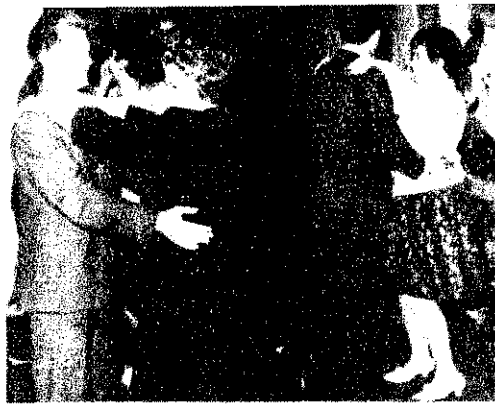

Baráti találkozó

Első ízben jöttek össze a község önkéntes rendőrei, tűzoltói és családtagjai augusztus 27-én Isaszegen, egy baráti vacsora keretében, fehér asztal mellett is még szorosabbra fűzték kapcsolatukat.

Bodrogi András, a községi tanács vb-elnöke üdvözölte a meglepeteket. Az összejövetel jelentőségét méltatva — a két testület együttműködésének fontosságát hangsúlyozta, és elismerően nyilatkozott eddigi eredményeiről. Skultéti László r. őrmester, körzeti megbízott, Gyulai János tű. őrnagy, a járási kirendeltség vezetője és Balázs Mihály önkéntes tű. százados, parancsnok melege sza-

vakkal emlékeztek meg a két önkéntes kollektíva lelkies, odaadó munkájáról.

Filmbemutató

Szeptember 7-én du. vitával egybekötött filmvetítés színhelye volt a VIII. kerületi parancsnokság oktatóterme. Péntek János, a Fővárosi Autóbuszüzem tűzrendészeti előadója a vállalat által készített, az üzem legtüzveszélyesebb munkafolyamatait megőrkítő filmet mutatta be kerületi parancsnokok és tűzrendészeti előadók előtt.

A vetítést követő vita során számos észrevétel hangzott el, amelyet a II. rész forgatásánál kívánunk majd hasznosítani a film készítői.

Martfűről jelezték...

Eddig még ismeretlen okból augusztus 30-án éjjel tájban kigyulladt a kengyelű Dózsa Tsz (Szolnoki megye) 100 vagonos, emeletes magtára.

Az épületet nem őrizték, és Lu-

kács Sándor tű. főrm. a martfűi cipőgyárból vette észre másnap hajnalban negyed-háromkor a tároló egészét.

A szolnoki, mezőtúri, ceglédi és karcagi egységek, valamint a tiszaföldvári és törökszentmiklósi önkéntesek így is jelentős értékeket mentettek meg, de már nem akadályozhatták meg a földem- és tetőszerkezet, valamint a nagy

A helyi, valamint a csökentések, előbb Pongrácz önk. tű. alhdgy., majd Gyrenc tű. hdgy. járási kirendeltség vezetésével, még mi egységek kitérkezése e „E” sugárral és négy porval eloltották a tüzet.

Egymillió forintnál nagytekk árut mentettek meg, kb. 100 ezer forint.

Olajrobbanás Kőbányán

Szeptember 3-án felrohant Kőbányai Vas- és Acélmű m. alapterületű transzformátorának egyik olajtartálya. folyó olaj meggyulladt. A vetkezében megrongálódo transzformátor, valamint let magorlemezes tetőszerkezet. A kivonult egységek egy továbbá két E sugárral r. alatt eloltották a tüzet. Szakértők vizsgálják a okát. A kár 57 ezer forint.

Trafótűz a Papírgyár

Szeptember 14-én, eddig meretlen okból tűz kelet-

Hírek

menyiségű szemestermény elégséget. A becslések szerint kb. 1,4 millió forint kár keletkezett.

Az önkéntesek oltották el

Valószínűleg rövidzárlat következtében tűz keletkezett szeptember 1-én a szanyi (Győr megye) FMSZ-boltnban. Több mint 200 pár cipő égett.

Csepeli Papírgyár két trafóházában. Öt méter h. ban égett a 38 db-ból álló köteg, továbbá megrongádb 350 V-os olajkapcsoló.

A létesítményeknek nem kezi oltókkal megfékezniük a kitérkezett egységek oltották rom E sugárral. Mintegy 100 rint kár keletkezett.

FEJTÖRŐ ★ FEJTÖRŐ

VÍZSZINTES SOROK:

1. MSZ 3072—52; MSZ 640—50. 13. Héber őstörténeli férfi név. 14. Futballpályán látható. 15. Balaton menti község. 16. Ki áll az ajtó előtt, vidéken? 18. Van ilyen káposzta is. 19. Nagy zeneszerző. 21. Visszazuhanat! 23. Énekhang. 25. Van ilyen hal, és szendvics is. 28. Mesefilm, vissza. 27. Vissza: egészen az unalomig. 30. Lábával tapos. 33. Szoviet illuzionista. 34. AZ MSZ 3072 SZERINTI ESZKÖZT ILYEN PRÓBÁK IS ALA KELL VETNI. 35. Régi úrmérték. 36. Az elején otrombának látszik. 37. Futomadár. 38. Nem megy. 39. Hangtalanul rései. 40. Mező és zöme anagrammája. 43. Tág. 44. Két magánhangzó és egy kettős betű. 45. Gyomor Igéje. 48. Névelős égitest. 49. Népcsoport. 50. Olasz város. 51. Falrész (elcsúszott ékezetekkel). 52. Régi római pénz. 53. A versenyben csak egy van. 54. Ez, ami ebben a mondatban utolsónak, elsőnek vagy közbelsőnek olvasható. 55. Vatta darab!

FÜGGŐLEGES SOROK:

1. A VÍZSZINTES 1. SZÁM ALATTI EGYIK SZABVÁNY SZERINTI ESZKÖZNEK EZ AZ ALKATRESZE 5mm VASTAG ACELLEMEZBŐL KÉSZÜLT. 2. Mértani fogalom. 3. Közlekedési vállalat, névelővel. 4. Budapesti pályaudvar. 5. Francia folyó. 6. Vissza: kettős betű. 7. Ing betű. 8. Létezik. 9. Szovjet nép. 10. Ázsiai országból való. 11. Vég nélküli folyóágyak. 12. Két sorral előbb, elől látható! 16. Indián népcsoport. 17. Női név. 20. EGY MASIK SZÜKSÉGES PRÓBA. 22. Időnkénti. 24. Ütem nélküli. 26. Van akinek ilyen sohasincs. 28. Labdarúgó, ékezet hiánnyal. 29. Gyakran olvasható angol szó. 31. Rag. 32. Brazil folyó. 41. Kuruc vezér. 42. Idegen hármas! 43. Bérlet. 46. Két magánhangzó között egy mássalhangzó. 47. Nélkül, idegen nyelven.

Figyelem! A rövid és hosszú magánhangzókat nem különböztetjük meg.

Megfejtésül az alábbi sorokat kell beküldeni: vízszintes 1., 34., függőleges 1., 20.

Be kell küldeni továbbá a pontokkal megjelölt kockákban levő betűkből összeállítható két szót, a rejtvényben szereplő első szabvány alapján, ebből készül a vonórúd.

Megfejtési határidő: 1966. október 20. K. I.

A 9. számban megjelent rejtvény helyes megfejtése következő: BONTÓ- ES KÉZI SORJA ES REVE, A KOR A ROCKWELL.

A pontokkal megjelölt kö összeállítható alkatrésze neve:

Könyvjutalmat nyertek: Sándor Budapesti; Lavati Baja; Tóth Imre Hódmezőv.

A nyerevényeket postán si.

1	2	3	4	5	6	7	8	9	10	11	12
13								14			
15					16		17		18		
		19			20		21	22			
23	24				25						26
27		28		29			30		31		32
33				34							35
36				37			38				39
40			41				42				43
44				45	46		47			48	
49					50					51	
52				53			54				55



A filmvetítésen részt vevők egy csoportja. Baloldalt Péntek János, a FAU tűzrendészeti előadója

A megyei parancsnokság műhelyesének segítségével így oltották meg Kisvárdán a tömlőmosást és -száritást



Váratlan fordulat röplabdabajnokságon

megye — Baranya, Budapest, Szolnok és Veszprém — röplabdásai szeptember 20 és a Dózsa Tímár utcai pályáján játszottak az országos bajnoki mérkőzések során.

A döntő első napja nagy meglepetést hozott: a baranyaiak kieglyüttése — Dani, Adrián és

Kotka hatalmas erejű leütésével — az első játszma 12. percében 13:3-ra vezetett a budapestiek ellen. Bár a fővárosiak a következő játszmában még fellángoltak, és Kaszás valamint Mikita vezérlésével 15:12 arányban nyertek, az óriási iram felőrölte erejüket, és a kétórás nagy küzdelemben 3:1 arányban vesztek. A baranyaiaknak ez a győzelem a bajnokságot is jelentette; a többi mérkőzést 3:0 arányban nyerték. Győzelmük meglepetés — de megérdemelt. Kitűnő teljesítményük értékét növelel, hogy mindössze egyetlen vesztes játszmájuk volt — a pestiek ellen.

A döntő másik kellemes meglepetése a veszprémiek kiegyensúlyozott játéka volt.

A kétnapos döntőn kiemelkedő teljesítményt nyújtottak: *Adrián, Dani, Kotka* (Baranya); *Kaszás, Mi-*



Újvári András őrnagy, a BM TOP Szolgálati és Kiképzési Osztályának vezetője üdvözlöi a döntő résztvevőit

kita (Budapest); *Nagylaki* (Borsod). A bajnokság végeredménye: 1. Baranya megye 8 pont; 2. Buda-

pest 6 pont; 3. Veszprém megye 4 pont; 4. Borsod megye 2 pont; 5. Szolnok megye 0 pont.

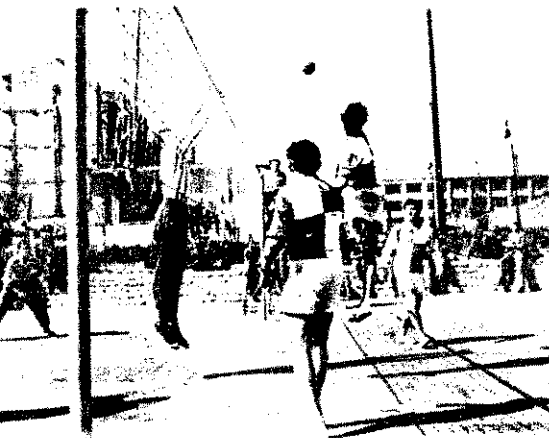

Mikita hatalmas erejű leütése ezúttal is értékes pontot hozott a pestieknek, azonban a győzelemhez kevésnek bizonyult

A Baranya és Veszprém megyeiek izgalmas mérkőzésének egyik jelenete



Budapesti győzelem — sok meglepetéssel a tűzrendészet országos atlétikai bajnokságán

SEPTEMBER 15-én, a Megyeri Dózsa-stadionban rendezték meg a tűzrendészet országos atlétikai bajnokságát,

kellemes, napsütéses időben a budapestiek és a megyék legjobb versenyzője mérte össze tudását. A színvonalas küzdelmek sok meglepetést hoztak. *Vad Jenő* a lökés győztese, a gránátdobás esetében például nem került az első három közé. *Botár Attila* a döntőben nem tudta megvédeni a 100 m-es síkfutás előzményében elért 12 mp-es idejét, s

így kénytelen volt megelégedni a harmadik hellyel. *Deák Ferenc* őrm., a budapestiek üdvöskéje, a 800 m-es, majd az 1500 m-es síkfutásban is utcahosszal győzött, és ezzel nagy része volt a budapestiek elsőségében.

A RENDEZŐKET dicséret illeti a jó lebonyolításért, de joggal hiányolhatjuk, hogy aránylag kevés néző volt a lelátókon.

Eredmények:

100 m-es síkfutás: 1. *Váradi Lajos* tiz. (Szolnok) 12,4; 2. *Dívicsi István* őrv. (Békés) 12,5; 3. *Botár Attila* szds. (Bp.) 12,5.

800 m-es síkfutás: 1. *Deák Ferenc* őrm. (Bp.) 2:08,2; 2. *Jeszénszky György* tiz. (Baranya) 2:16,6; 3. *Gaál Sándor* tiz. (Hajdú-Bihar) 2:20,2.

1500 m-es síkfutás: 1. *Deák Ferenc* őrm. (Bp.) 4:43,5; 2. *Nagy György* őrm. (Szabolcs) 4:51,6; 3. *Kiszely István* őrv. (Pest) 4:53,4.

Súlylökés: 1. *Vad Jenő* őrv. (Bp.) 12,46; 2. *Buda Sándor* őrm.

(Borsod) 11,55; 3. *Dani János* hdgy. (Baranya) 10,65.

Gránátdobás: 1. *Buda Sándor* őrm. (Borsod) 65,50; 2. *Szalai Ferenc* szkv. (Veszprém) 61,70; 3. *Tamanicz Kálmán* szkv. (Komárom) 61,00.

Magasugrás: 1. *Názer Lajos* hdgy. (Bp.) 160 cm; 2. *Hámori Lőrinc* őrm. (Vas) 153 cm; 3. *Gyebrovszki Miklós* hdgy. (Békés) 150 cm.

Távolugrás: 1. *Pummer Gyula* őrv. (Borsod) 570 cm; 2. *Gyebrovszki Miklós* hdgy. (Békés) 564 cm; 3. *Názer Lajos* hdgy. (Bp.) 563 cm.

Názer Lajos tű. hdgy. ismét megvédte a bajnoki címét magasugrásban. — Itt még együtt a 800-asok mezőnye, de röviddel később a fehér mezű *Deák* őrmester, a budapestiek tehetséges versenyzője, nagy fölényrel győzött

MAGYAR TŰZOLTÓ

magyar tűzoltóság folyóirata készíti a szerkesztő bizottság Felelős szerkesztő: *Beszteri Lajos* tűzoltóőrnagy Szerkesztőség: V., Néphadsereg u. 9. Telefon: 313-700. Adja a BM Tűzrendészet Országos Parancsnoksága Kiadja: *dr. Micskó Rudolf* Terjeszté a Magyar Posta

132/2 — Zrínyi Nyomda, Budapest F. v.: Bolgár I.

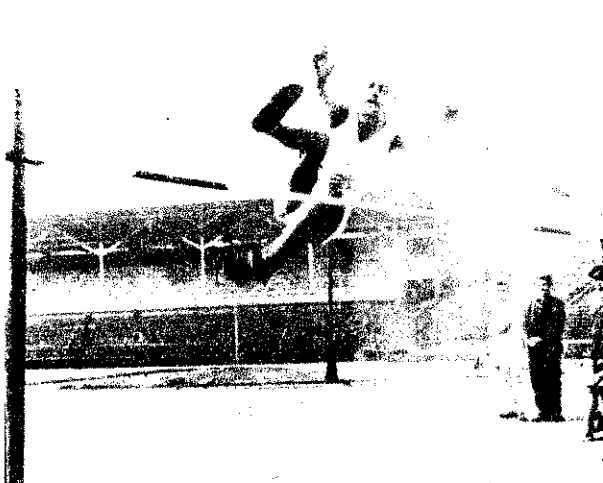

A GÖCSEI HETEK

záróakkordjaként rendezte szeptember 18-án B a k községi kénzes tűzoltósága hagyományos tűzoltó szüreti felvonulását.

A reggelig tartó rendezvény sikeres volt, látványos felvonulással, meg – a testület valamennyi tagjának, valamint a pártoló tagjainak részvételével.



Indul a színpompás menet. Az első kocsi-ban a szüreti bál bírója és főbírója foglal helyet



A „csősz”-lányok és fiúk vidám nótaszóval vonulnak végig a falun



A tanácsháza előtt nagy tömeg hallgatja a „bíró uram” vidám köszöntőjét, akit ez alkalommal is Palkovics Miklós veterán pártolótag személyesít meg



Lajkó cigány — Tóth Lajos parancsnok-helyettes — tűzzel kínálja a bírót



A kovácsmesternek és inasának még menet közben is akad munkája



Halászlé és rántott hal lesz a vacsora



Elkapták a szőlőtolvajt! A csőzök nem tréfálnak: borsos árat fizet a balsikerű próbálkozásért

A záróképhez, úgy gondoljuk, nem szükséges bővebb magyarázat





Az abszolút győztes

Halánkon Gut István tű. törzsőrme-
ségi a legjobb eredményt érte el
az egyéni versenyben

(Egyéni verseny beszámoló a 12-13. oldalon.)



Benkei András belügyminiszter nyitotta meg a Budapesten megrendezett IV. Nemzetközi Kriminológiai Szimpóziumot.

A jobb oldali képen: néhányan a delegátusok közül



Tachikawán nemrégiben lezuhant egy gazolint szállító amerikai katonai repülőgép. A közelben levő embereket biztonságos helyre kellett szállítani

ESEMÉNYEK képekben

70 tonna robbanóanyaggal döntötték le ennek a francia kastélynak a homlokzatát „A piszkos tizenhárom” című film forgatásakor. A film története a II. világháború alatt játszódik, és az amerikai csapatok egyik nem valami korrekt csoportjáról szól

Három gyermek vesztett egy párizsi lakástűz mával. A szülők felül nélkül hagyták őket. A ilyen erős láng és füst o ki az ablakokon



Két felvétel a stansedi angol tűzoltósági kiképzőtelepről. Az egyikben egy „Jezuhant” helikopterből mentik ki a pilótát. A másikon: új hadkeveréket és oltóport próbálnak ki egy repülőgép tűzének eloltására



A Társadalmi Szolgálat októberében rendezte meg az első országos közgyűlést. A rendezvényen Földes miniszterhelyettes Országos Erőforrás Igazgatóság vezetője is részt vett. Gyarszéki Béla a Magyar Természettudományi Szövetség nevezte meg az elnököket, majd a tűzoltóbrigádja tűzoltási munkát és tűzoltási munkát végeztek. A társadalmi szolgálat vezetője Kovács István. Örgy. kitüntetés és díszlevelet adott a szolgálat kiváló munkáját végző tagjainak.



Új tanév kezdődött

Egy esztendővel ezelőtt a korszerűség és gyakorlatiasság jegyében kezdtük a továbbképzési évet. Alapvető feladatként — többek között — a céltudatos parancsnoki irányítást, a nevelők fokozott igényességét, s ennek feltételeként a tananyagok, az oktatási alapelvek, módszerek tökéletes elsajátítását határoztuk meg. Célkitűzésünk lényege az volt, hogy mindenki sajátítsa el a munkájához, beosztásához szükséges ismereteket, és egyáltalán biztosítsuk a szoros kapcsolatot a szakmai képzés és a gyakorlati élet között. A készütségi állománnyal szemben azt a követelményt támasztottuk, hogy — az elméleti ismeretek mellett — fejlessze tovább szerelési készségét, növelje gyorsaságát, fizikai állóképességét, ismerje meg alaposan a védelmére bízott területet.

Tűztás nélkül elmondhatjuk, hogy célkitűzéseinket jórészt megvalósítottuk. Jó úton haladunk, eredményeink biztatóak, amit mindenekelőtt az elvtársak dícséretes szorgalmának, példás fegyelmezettségének tulajdoníthatunk, s amire a továbbiakban is bizton építhetünk a továbbképzés munkájában.

Azt talán felesleges is hangsúlyozni, hogy a tavalyi célkitűzéseket továbbra is érvényesnek tekintjük. Azt viszont annál inkább, hogy mindezt magasabb szinten, az eddiginél nagyobb követelményekkel. Ez viszont egyet jelent azzal, hogy tovább kell emelnünk az oktató-nevelő munka színvonalát.

Elsősorban tehát a mechanikusságot, a sablonosságot és az elméletieskedést kell felszámolnunk oktató-nevelő munkánkban, hiszen a gyakorlatiasságra törekvésnek éppen ez az egyik fő kerékkötője, és ilyenformán annak is, hogy egyáltalán korszerűségről beszélhessünk a továbbképzésben.

A feladat nem könnyű — ezt mindannyian tudjuk. Az is kézenfekvő, hogy a végrehajtás mindenekelőtt a parancsnokra, a nevelőkre hárít fokozott felelősséget, és számukra jelent plusz tennivalót, mindennapi munkájuk elvégzése mellett. Mégis úgy véljük, hogy ha parancsnokaink megfelelően kihasználják a részükre biztosított önállóság lehetőségeit, s a központilag meghatározott anyagok mellett — az állomány felkészültségét és a helyi sajátosságokat figyelembe véve — személyekre menően határozzák meg a jövő évi továbbképzés tananyagát, az eredmény sem lehet kétséges. Ugyanakkor a 3 hetes továbbképző tanfolyamon tanultakat is jól hasznosíthatják gyakorlati munkájukban — a készütségi szolgálatot ellátók oktatása-nevelése során.

Régi igazság, hogy az elméletben tanultak csak annyit érnek, amennyit azokból a gyakorlatban meg is valósítunk. Élünk vele mi is, és csak azt tanítsuk meg az elvtársakkal, amit feladataik elvégzése érdekében valóban tudniuk kell. Mindez, persze, oktatómunkánk következetességét és rendszerességét feltételezi.

Ügyeljünk mindig arra, hogy az új ismeretek szervesen kapcsolódjanak a már előzőekben tanultakhoz, s csak akkor foglalkozzunk újabb kérdésekkel, ha az elvtársak megértették az anyagot és erről meg is győződtek. Szükségesnek tartjuk az

anyag jobb megértése érdekében a célirányos szemléltetést. Fontos azonban, hogy az a lényeges kérdésekre irányuljon: keltsse fel az érdeklődést, és lehetőleg többféle eszköz, módszer, hatás váltakozó alkalmazására épüljön. A legolósabb szemléltetési lehetőség a táblai rajz, míg legjobb — a valóság bemutatása. A szemléltetés, persze, nem old meg mindent, s főként nem pótolja a szakszerű, az értelemre és érzelemre egyaránt ható előadást.

A megelőző és mentő tűzrendészeti munkakörben dolgozók részére igen jelentős és elengedhetetlen követelmény a területük, a létesítmények ismerete. Városaink, községeink, a létesítmények fejlődése, az építkezések, új technológiák újabb és újabb helyismereti foglalkozásokat, ismereteink bővítését teszik szükségsszerűvé.

Minden időt és lehetőséget használjunk ki a helyismeret fejlesztése érdekében. Ezek a foglalkozások megtarthatók a helyszínen, de jelentős eredmény érhető el a térkép, a létesítmény helyszínrajzáinak bemutatásával is. Jó módszer az is, ha a tűzrendészeti előadó ismerteti a létesítmény tűzveszélyességét, az egyes üzemszervek jellegét.

A tűzoltói szolgálat sokrétűségéből adódik, hogy sokoldalúan kell biztosítani az állomány felkészítését is. Az elméleti ismeretek elsajátítása mellett — mint arra már utaltunk — igen nagy jelentőségű a fizikai erőnlét, az ügyesség, a gyors és pontos szerelési készség fejlesztése. A kötelező testnevelés, a raj- és egyéni, valamint a sportversenyek és szerelési gyakorlatok ennek a célnak az elérését szolgálják. S bár látványos soknak tűnik a szerelési gyakorlat, csak azt mondhatjuk: ahhoz, hogy szerelési készségről beszélhessünk, és a feladatokat gyorsan, biztonságosan tudjuk végrehajtani — gyakorlat és megint csak gyakorlat szükséges. És persze, az is, hogy gyakorlati foglalkozásaink ne bemutatató foglalkozások legyenek, amint azt már jó néhány helyen és esetben tapasztaltuk.

Foglalkozásaink ötletszerűségét is kerülnünk: azok ténylegesen előkészítői legyenek a taktikai gyakorlatoknak. Ha a szerelési gyakorlatokat egyszerűbb taktikai feladatok végrehajtásával kapcsoljuk össze, azok nem válnak unalmassá és egyidejűleg több célt is szolgálnak.

Jóllehet a személyi állomány marxista-leninista továbbképzése a pártoktatás keretében történik, az mégsem oszlokkenti a parancsnok elvtársak felelősségét. Segítsék elő, hogy az elvi kérdések megértése mellett mindenki világosan lássa a tűzoltóságra és személy szerint reá is háruló feladatokat.

Elvtársaink nevelése, gondolkodásuk formálása, a jó kollektíva kialakítása nem könnyű és nem is egyszerűen szolgálati feladat. Különösen a jellemneveléshez kell jó emberismeret, türelem, megértés, következetesség, s ez bizony jóval túlhaladja az oktatómunka kereteit.

Néhány gondolatot vetettünk fel csupán szerény útravalóul számra, és azzal a meggyőződéssel, hogy az új továbbképzési évben tovább gyarapodik az elvtársak felkészültsége, és munkájukban is érődik majd az olyannyira kívánatos minőségi javulás.



múzeumi hónap keretében a Tűzoltó Múzeum külön kiállításon mutatta be a proni önkéntes tűzoltóság 100 éves történetét dokumentáló anyagot



október 9-én ünnepelték 95 éves jubileumukat a lengyeltői önkéntes tűzoltók. Dr. Jágó Gyula járási tanácselnök köszöntötte a nagymúltú testületet

az ünnep alkalmával mutatkozott be a nemrég alakult helyi tűzoltózenekar



Timár István tű. hdgy., világ- és Európabajnok kajakozó október 18-án házasságot kötött Kozeluha Judittal. Az Újpesti Dózsa ifjú kajakosai így köszöntötték a fiatal párt

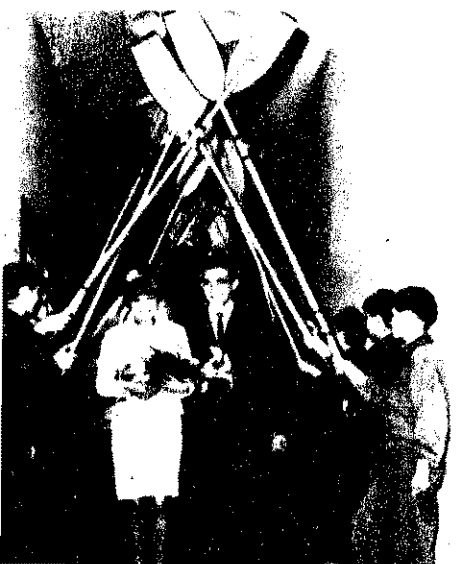

Aktívabban, Bátrabban POLITIZÁLJUNK!

A párttagság, az ország népe az MSZMP IX. kongresszusára készül. A termelés frontján széles körű, már eddig is jelentős eredményeket hozott munkaverseny bontakozott ki az esemény tiszteletére. A pártszervezetekben pezsgő viták folynak a kongresszusi irányelvekről, s ez tovább gyűrfűzik a pártönkivüli dolgozók körében is. E viták közös jellemzője: az egyetértés kifejezése pártunk politikája iránt. A dolgozók óriási többsége egyetért azzal, hogy a VIII. kongresszuson elfogadott politika vonalán tovább haladva — még következetesebben valósítsuk meg a szocializmus teljes felépítésére kitűzött feladatainkat. Ez azonban minden vonatkozásban csak a párt fokozott aktivitásával lehetséges.

Megnőtt az igény

határozottabb kiállásra. Az előttünk álló új feladatok nem gyömöszölhetők egyszerűen a régi sémákba. Nemzetközi és hazai vonatkozásban is bizonyos értelemben bonyolultabb, összetettebb a helyzet, meggyorsult az események menete. A társadalmi haladás alapvető tendenciáinak fejlődése mellett viharos gyorsasággal követik egymást a pozitív és negatív jelenségek, amelyek hatással vannak a gondolkodásra. Egyik oldalról elbizakodottságot okoznak, a másiktól meg bátorlansághoz, értetlenséghez vezetnek. Az elképzelt ütemű fejlődést fékező események láttán pesszimizmusba csapnak át a szocializmus gyors győzelmérő korábban kialakult illúziók. Hatással van a gondolkodásra az is, hogy napjaink feladatai kevésbé látványosak, mint a korábbi nyílt osztályösszeütközések nagy összecsapásai. Ezt jónéhányan — persze tévesen és helytelenül — úgy fogják fel, hogy ami kevésbé látványos, az kevésbé is forradalmi. Arról persze megfeledkeznek, hogy a látványosság önmagában egyáltalán nem fokmérője a forradalmi tettek értékének, sokkal inkább a feladatok végrehajtásának konkrét eredményei a mérvadók.

Azt sem hagyhatjuk figyelmen kívül, hogy aktívabb lett a szocializmus külső és belső ellenségeinek tevékenysége. Mai életünk vitáiba bekapcsolódva izgatással, rémhírtérjesztéssel igyekeznek bizonytalanságot kelteni a dolgozók körében, és kételyeket támasztani a párt és a kormány politikája iránt. Figyelmet érdemel, hogy a vitákban a revizionista és a szektás-dogmatikus irányzatok is láthatóan megélenkültek.

Egyszóval az új feladataink és a mai világhelyzet bonyolultsága, a fejlődés következményei körüli értetlenség és a végrehaj-

tásban jelentkező torzulások okozta ingadozások leküzdése, a külső és belső ellenesség tudatos „fellazító” törekvésének leleplezése, visszaszorítása mind-mind aktívabb politizálást igényel. Szocialista módon, aktívabban politizálni pedig mindenekelőtt azt jelenti, hogy következetesen hajtsuk végre a párt politikáját, és másokat is erre ösztönözzünk. Ennek megfelelően határozottan fellépünk minden káros jelenség, gyakorlati torzítás ellen, visszaverjük az ellenséges támadásokat, bárhonnai is származzanak azok. De beletartozik az követelmény is, hogy bátrabban álljunk ki a párt politikája mellett; hirdessük a szocialista eszmék igazát, oszlassuk el a dolgozó emberekben támadt kételyeket, leplezzük le az ellenséges rágalmatokat, rémhíreket.

Az aktívabb politizáláshoz a lényeges feltételek adottak. A Központi Bizottság kezdeményezésére és közvetlen részvételével előrehaladásunknak egy sor fontos kérdése kidolgozott. A KB ideológiai irányelvei ráirányították a pártszervezetek figyelmét a politizálás és az ideológiai munka javításának fontosságára. Javult a tájékoztatás; az agitációs és propaganda munkának néhány rég bevált, de egy ideig háttérbe szorult olyan formája is felelevenedett, mint például a pártnapok rendszere.

Bár a feltételek megvannak, egyelőre mégsem lehetünk elégedettek a politizálás javulásával. Ennek ellenére reálisnak tartjuk azt a reményt, hogy a mostani előkészületek, majd pedig a kongresszusi határozatok végrehajtása során kielégítően fokozódik az igényelt politikai aktivitás és hatékonyabban hozzájárul a közvélemény szocialista formálásához, a párt politikájának megértéséhez, eredményesebb megvalósításához.

Ezek után pedig lássunk néhány olyan konkrét kérdést, amelyek napjaink vitáiban elég jelentős helyet foglalnak el, és értelmezésükben nem kevés a félreértés, a kétely.

A párt és a munkásosztály

vezető szerepének érvényesülése az egyik, már évek óta vissza-visszatérő vitakérdés. Legtöbbször úgy vetődik fel, vajon kellően érvényesül-e napjainkban? Mindenekelőtt szögezzük le határozottan, hogy a párt és a munkásosztály vezető szerepe ma is érvényesül hazánkban s ennek legfőbb mutatója a szocializmus pozíciójának erősödése; az a tény, hogy a párt politikája alapján folyik a munka és a marxizmus egyre

inkább áthatja társadalmunk mind területét, az emberek gondolkodását, lemvilágát. A párt kezdeményezte élére számos fontos kérdés kidolgozása, közöttük olyannak is, mint gazdasági mechanizmus rendszeréé. politikáját hajtják végre a különböző vállalatoknál, intézményeknél, és mint János elvtárs nemrégiben a Magyar és Darugyárban kifejtette: ha van is munkahely, intézmény, ahol eltorzult párt politikája vagy nem teljesen érthető, mégis a legutóbbi 4—5 évben hirtelen is, részterületeken is nőtt, erősödött és a munkásosztály vezető szerepe

A vezető szerep értelmezésében vannak téves nézetek, leegyszerűsítések. Egyesek szerint a párt akkor vezet mindenben a pártszervezetek döntéseit. Ennek szélsőségesebb változata szerint a vezető szerep akkor érvényesül, ha utasításokkal, adminisztratív eszközökkel vezet, vagy ha minden funkciót pártilag töltenek be. A téves nézeteknek ez a portja szektás-dogmatista jellegű, „támadja a helyes álláspontot. A marxista jobboldali értelmezés ennek éppen a fordítottja. Ez a párt és a munkásosztály vezető szerepét csak eszméletlenül szűkíti le, és fetiszálja a káderek szakszolgálatát. Az ilyen megnyilvánulások helyileg torzulásokhoz vezethetnek, csületes dolgozók körében is kellemetlen hatást, mintha ez a párt politikájától következne, holott valójában ellene hat. A torzítások azonban nem tehetik vitássá az elveket, töltésen sem a funkcióba állításnál, sem a származási kategorizálás eltörlésénél. A támogatott következményekkel szemben, hogy csak ez a két példát említsük.

A következetesség tehát döntően lenti, hogy lépünk fel a torzítások ellen, hogy a marxista világnézet politikai minél jobban áthassa a munkát, az emberek gondolkodását a szocialista fejlődés a párt és a munkásosztály vezető szerepének további erősítését jelenti. De nem az ismertetett hitedon, és nem úgy, hogy a marxizmusban elkövetett hibákért a marxizmust, a pártot ostorozzuk.

A vezető szerep erősítése a pártvezetésnek, módszereinek tökéletesítését igényli. Ennek keretében tovább kell fejleszteni a munkamegosztást a párt, a szervezet és a tömegszervezetek között, növelve ezek döntési jogát és hatását. Részbe a módszerek javításának a legfontosabb feladata a feladatok teljesítésének fokozott foglalkozás, a feladatok teljesítése és annak következetes értékelése, hogy a pártvezetés nem parancs, az új gazdasági mechanizmus bevezetésével a vállalatok és a vállalati szervek önállósága. A helyi szervek szerepe is növekszik ezzel a lehetőséggel, hogy a gazdasági életben a munkások beleszólására, a beosztások alakulására, a munkások tevékenységének javítására, a munkások kavarogtatására, a munkások emelkedésére az öt éves terv időszakaiban, hogy a második öt éves te

Az életszínter

alakulására, a munkások tevékenységének javítására, a munkások kavarogtatására, a munkások emelkedésére az öt éves terv időszakaiban, hogy a második öt éves te

8 százalékkal nőtt a reáljövedelem? Csökkent-e az életszínvonal az 1966 februári ár- és bérintézkedések nyomán? Megannyi kérdés, amelyekre a kommunis-áktól várnak választ az emberek. Az nárís látható, hogy egyes helyeken ellen-éges rémhírek és az eredményeket tudasa-osan becsmérlő rágalom akarja rontani a angulatot. Pedig semmi okunk szegyen-tesésre vagy visszahúzódásra, és még ke-résbé magyarázkodásra, ha ilyenekkel szembekerülünk.

Az életszínvonal emelkedése és a reál-jövedelem öt év alatti 18 százalékos növe- kedése a tervidőszakban ugyanis valóság. Annak dacára is az, hogy 1962—64 között a nemzeti jövedelem emelkedési üteme elmaradt a tervezettől, és a fogyasztásra, felhalmozásra akkor többet fordítottunk a megtermeltnél. Még szembetűnőbb a fejlődés 10 év összehasonlítás adatainak tükrében. A tavalyi 1766 forintos ipari át- lagos havi kereset például a 10 év előtti 1217 forintnál 45 százalékkal nagyobb. Ha a közbeni áremelkedéseket is számba vesszük, tehát a reálbér alakulását néz- zük, akkor is jelentős a növekedés: 10 év alatt 40 százalékos az ipari keresőknél. Ugyanez az összes munkásoknál, alkalma- zottaknál 66,2 százalék. A keresők száma 700 000 fővel nőtt az említett időszakban.

A lakosság életszínvonalát is sok tényező növelte. Az egy főre jutó fogyasztás — változatlan áron számolva és 1960-at 100- nak véve — 1965-ben 118,4 százalékra; a kulturális, oktatási, üdülési stb. célra for- dított összeg 987,— Ft-ról 1338,— Ft-ra; a kifizetett nyugdíj 4,6 milliárdról 7,7 mil- liárdra nőtt. A nyugdíj, a családi pótlék és egyéb pénzbeni társadalmi juttatás nö- vekedése a második ötéves tervben 50,6 százalékos volt. Ezekből adódott tehát a reáljövedelem 18 százalékos növekedése a második ötéves tervben, s bár az ütem nem volt egyenletes, az öt év alatt hatá- rozott előrelépés történt az életszínvonal emelkedésében.

Az 1966 februári ár- és bérintézkedések hatásáról is vannak már adatok. Emlékez- tetőül annyit, hogy a terv szerint az ár- és bérintézkedések országos szinten kiegyenlítették volna egymást. Ezen belül bizonyos differenciálódás előre is várható volt. Az év első 7 hónapjának adatai azt mutatják, hogy összességében nézve nem- csak kiegyenlítőds volt, hanem az intéz- kedések nyomán a helyzet a lakosság szá- mára országosan kedvezően alakult. A bér- ből és fizetésből élők jelentős részénél — a nyugdíj-járulék növekedése ellenére is — nőtt a családok jövedelme a béremelés, és a családi pótlék emelése és a nyugdíjak összegének emelkedése következtében. A dolgozók kisebb részénél a különböző intéz- kedések kiegyenlítőleg hatottak, és az összlétszámhoz mérten csak egy viszony- lag kis csoport reáljövedelme csökkent ténylegesen. Az említett hét hónap alatt mintegy 7,5 százalékkal nőtt a lakosság pénzjövedelme.

Összhatásban tehát az ár- és bérintéz- kedések nem hatottak az életszínvonal csökkenésének irányába. Ha egyes dolgo- zók nem olyan mértékűnek érzik az élet- színvonal-emelkedést, mint ahogyan az a

statisztikai adatokból kitűnik, ennek több oka is van. A reáljövedelem nem minden rétegénél nőtt egyformán, sőt — amint azt említettem is — van, ahol csökkent vala- melyest. Természetes, hogy ilyen emberek vitatják a megállapítások helyességét. De ezen túlmenően van olyan tapasztalat is, hogy az emberek az életszínvonal emel- kedésénél a reáljövedelem növekedését szubjektíve nem érzik annyira, mint a reálbér-változást, és az életszínvonalat mérve elsősorban azt tekintik mércének, amit kézhez kapnak és amit azért vásá- rolhatnak. Egyes emberek ugyanakkor vál- tozásnál is másként ítélik meg az emelke- dést és a csökkenést. Vagyis: ha egy év alatt 2—3 százalékos a jövedelemnöveke- dés, azt nem érzékelik, ugyanakkora mér- tékű csökkenést viszont már az életszín- vonal romlásaként értékelnek.

Az új gazdasági mechanizmus

Kérdései körül is sok a vita, a meg- nem értés. Jó- részt ide irányul most az ellenséges rágal- mak özöne is. Szót sem lenne érdemes vesztegetni ezekre, ha becsületes dolgozó emberek is nem foglalkoztatna számos probléma.

E cikk írásakor az új gazdasági mecha- nizmussal kapcsolatban, az áremelésekre vonatkozó álhírek nyomán tapasztalható széles körű nyugtalanság. Már az elterjesz- tés időzítése is mutatja, hogy a szocializ- mus ellenségei mennyire szeretnék meg- ingatni a dolgozók bizalmát a pártban és éppen a kongresszusi előkészületek ide- jén. Az új mechanizmust azaz ügyekeznek lejártni, hogy bevezetését azonosítsák az áremeléssel, az életszínvonal-csökkenéssel. Ez arcátlan rágalom! Az új gazdasági me- chanizmusnak a célja is, a jellege is ha- tásában az életszínvonal emelését fogja szolgálni. Bevezetésének lényeges oldala a termelői árak rendezése, helyesbítése.

A Központi Bizottság nyilvánosságra ke- rült határozata rámutat, hogy a termelői árak helyesbítésére hozott és hozandó in- tézkedések egy része fogyasztói árakat is érint, felfelé és lefelé egyaránt. Ismeretes, hogy a fogyasztói árakra — felfelé és le- felé — vonatkozó intézkedések nagyobb része megtörtént, méghozzá általános élet- színvonal-csökkenés nélkül. A közeljövö- ben újabbakra nem kerül sor. Ha 1966- ban az alapvető közszükségleti cikkek va- lamelyikének árához még hozzá kell nyúl- ni, akkor ez kiegyenlítődsi jelleggel tör- ténik, árváltozás lesz — tehát emelés és csökkenés egyidőben —, amiről megfelelő időben tájékoztatás történik. Politikailag a fő kérdés az, hogy az árváltozások nyo- mán ne csökkenjen a nép életszínvonal. A harmadik ötéves terv az életszínvonal növekedését írja elő, azon kell munkál- kodni, hogy ez minél jobban valósuljon meg.

ÖSSZEFOGLALVA: Társadalmunk minden ré- tegének figyelmé egyre inkább pártunk IX. kongresszusa felé fordul. Megnőtt a politikai érdeklődés, az emberek igénylik a politikai tá- jékoztatást, az eszmecsere. Használjuk fel a le- hetőségeket, hogy mindenki pontosabban, mély- rehatóbban megismerhesse pártunk politikáját, következetesebben részt vegyen annak valóra- váltásában, a szocializmus sikeres fejlesztésé- ben.



Balogh László példája

„HAZAJOTT A LACI!” — adták egymásnak a hírt az ismerősök, s a dömsödi kisiskolások új tanító bácsi nevének hangzását barátkoztak a tanév kezdetén. Egy nyurga, 19 éves fiatalemberrel, aki a nyáron első képzéstört a budai képző- ben, és szülőfaluja Öreg iskolájában állt először katedrára...

Szeptember elsején húsz esztendeje múltott en- nek. A hajdani ifjú embert azóta tapasztalt nevelő- lővé edzelték a hivatás szolgálatában eltöltött évek, s az idei őszén első igazgatóját köszöntötte személyében a kiskunlacházi új, 14 tantermes ál- talános iskola tanári kara. Mostani kinevezése egyben azt is jelentette, hogy búcsút kellett venni a szűkebb pátriától, a pályakezdés színhelyé- től. S bár ez az elválás inkább csak képtelen, miután a szomszédos községben „váltotta fel a harmadik tízest”, mégsem egészen egyszerű.

BALOGH LASZLONAK ugyanis nem csupán a dömsödi tantestülettel, hanem az ottani önkéntes tűzoltósággal is meg kellett válnia. Attól a közö- ségtől, amelyben a tűzoltói mesterség első fogó- sait megismerte, s amelyet ugyancsak hivatásul választott.

Néhány éve a parancsnoki tiszttel is betöltötte a neves testületben — köztisztviselőben álló nagy- bátyja, Szőnyi Károly nyugállományú általános iskolai igazgató utódaként. És nem is akárho- gyan. Rátérmet vezetőkön bizonyult. Hogy milyen komolyan vette megbízatását, mi sem bizonyítja jobban, hogy levelező úton elvégezte a BM Akadémia tűzoltótisztképző tagozatát.

Ő az első önkéntes tűzoltóparancsnok az or- szágban, aki tűzoltótiszti oklevelét szerzett. Ut- tóró azok között, akik mindennapi felelősségtel- jes munkájuk mellett ilyen áldozatállásra is képesek. Merthogy Balogh Lászlónak nem kis erő- fejlesztésbe került a hivatással járó szeretőgázó, sokoldalú ismeretek elsajátítása, az vitathatat- lan. Még inkább növeli értékét, hogy mindezt a Pedagógiai Főiskola levelező tagozatával páru- zatosan végezte, és jelenleg is a földrajzszakon tanul tovább.

KÉT ÉVTIZED kemény munkássága áll mögöt- te ma is láthatatlan mindkét hivatása gyakor- lásában. Öleletek, tervek sokasága foglalkoztatja már új szolgálati helyén is. A parancsnoki poszt helyett most az iskolai tűzoltó-szakkörököt vállalta magára, hogy ezzel segítse a kiskunlacházi testü- let munkáját.

A búcsúzásnál félig tréfásan, félig komolyan arról vált el az otthoniaktól, hogy alaposan kő- sek fel a nadrágot... Az utód, a volt helyettes várhatja is a lacháziai kirukkoltását.

Mert Balogh László tiszteletre méltó ügybu- galma nem csak a szűkebb pátria határáig ter- jedt; ő a tűzoltói hivatást szolgálja önzetlenül, fiatalos lendülettel.

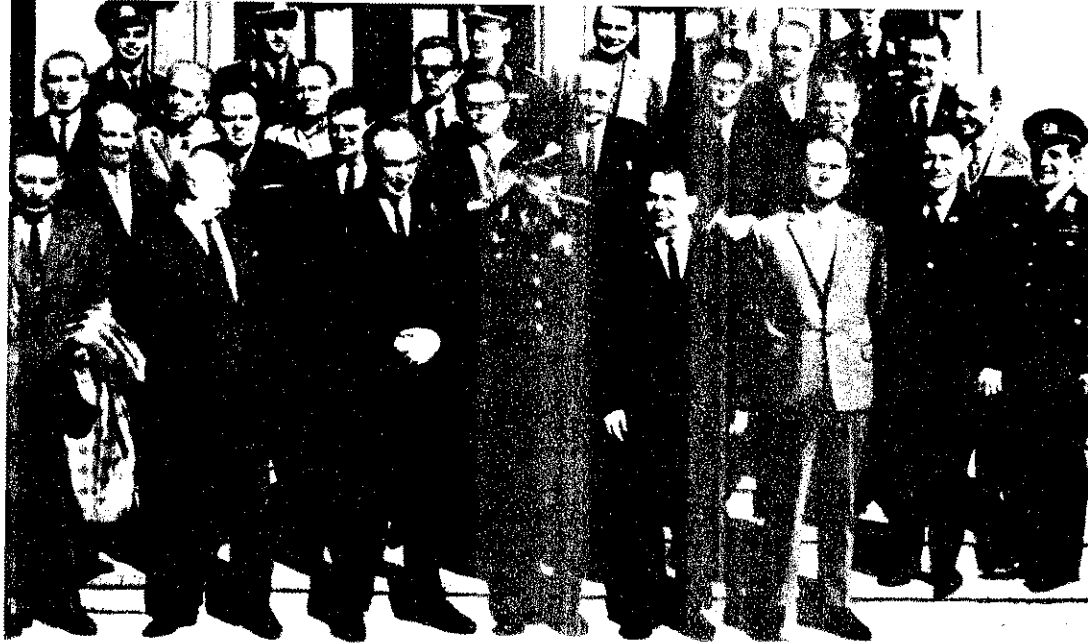

A konferencia résztvevői

küldöttsége nagy jelentőséget tulajdonít a konferenciának. A tanácskozás során a küldöttek nyíltan feltárták a tárgyalt kérdésekkel kapcsolatos hazai problémáikat és eredményeket. Mindez lehetővé tette az egyes témakörökkel kapcsolatos eddigi tapasztalatok és munkamódszerek kölcsönös megismerését, általánosítását és a jövőt egységes irányelvek kialakítását.

A munkabizottságokban tárgyalt kérdések alapján a plenáris ülésen határozatot hoztunk:

— az egyes konferenciákon hozott határozatok végrehajtása ellenőrzésének módjára;

— az emberek különböző épületekbe való kiűritésére szabványosítási elvek dolgozására;

— a vasbetonszerkezetek tűzállóságának meghatározására vonatkozó elméleti, számítási alapok egyeztetésére;

— a kikötői vizeken a víz felszínére rúgó tűzveszélyes folyadékok továbbterjedését megakadályozó berendezések létesítésére;

— a tűzoltóhajók jellegértékeinek kidolgozására;

— a tűzrendészeti információs és dokumentációs tevékenység megjavítására;

— az 1968. évi moszkvai Nemzetközi Oltóverseny szervezésére;

— az 1967-es prágai konferencia munkaprogramjának meghatározására;

— az elkövetkező öt év tanácskozásaihoz kapcsolódó javaslatok kidolgozására;

— a CTIF alelnökei tanácskozására nyújtandó előadások tematikai terve kidolgozására.

Igen hasznosnak és tanulságosnak tartjuk a konferencia alkalmából rendezett filmbemutatót; az NDK tűzrendészeti vezetőinek munkáját és technikáját bemutató kiállításokat, és hasonlóan sokat adott munkára a „Walter Ulbricht” Vegyipari Nagyzomban, valamint a Freiburgi Ponty Tűz- és Robbanásvédelmi Intézet látogatását.

Meggyőződhetünk arról, hogy a Német Demokratikus Köztársaság tűzoltóinak szervezeti és működési illik mind pedig technikai vonatkozásban irányban fejlődik, s előrehaladása igen jelentős.

Igen eredményesnek látszik pl. az a törekvésük, hogy a tűzoltóság vezetői és a fontosabb munkaterületeken dolgozó tisztjei maximális képzettségűek legyenek. Az ennek érdekében szervezett tűzoltóknak-képzés keretében négy éves tanítási idő után tűzoltómérnöki okleveleket és hallgatókat.

Célravezetőnek találtuk az országok közötti információ- és dokumentációs szolgálatát is. Ez a szolgálat figyelemmel kíséri és értékeli a hazai és külföldi vonatkozású és a tűzrendészeti, különféle szakirodalmakat, és azok közzéteszi a tűzoltóság érdeklődő szervezeteinek.

A belügyminiszterhelyettes elvtárs részt vett a küldöttségekkel

NEMZETKÖZI TANÁCSKOZÁS Berlinben

A IV. Tűzoltókonferencia tapasztalatairól

A szocialista országok tűzrendészeti szervei az idén szeptember 19—26 között, Berlinben tanácskoztak. A sorrendben IV. konferencián a Bolgár Népköztársaság, a Csehszlovák Szocialista Köztársaság, a Lengyel Népköztársaság, a Német Demokratikus Köztársaság, a Román Szocialista Köztársaság, a Szovjetunió és a Magyar Népköztársaság küldöttei vettek részt. A belügyminiszterhelyettes elvtárs fogadását, illetve a technikai megbeszélést követően három munkabizottság keretében

kezddődött meg a konferencia munkája. Az egyes témákat a budapesti és a szófiai konferencia határozata értelmében kijelölt országok tűzoltósága terjesztette a munkabizottságok elé.

A plenáris, illetve a munkabizottsági üléseken 14 témakört tárgyaltunk.

E cikk terjedelme nem teszi lehetővé, de célunk sem az, hogy részletesen foglalkozzunk a tárgyalások során elhangzottakkal. Azt viszont — ha summázva is, de — meg kell jegyeznünk, hogy valamennyi ország



külföldi tapasztalatok rendszeres zsonosítása mellett széles körű tudomás és kísérleti vizsgálatokat is folytat. A freibergi kutatóintézetben jelenleg többek között — a különféle szilárd anyagok porai robbanási veszélyeinek kiszűrésére, a különböző por-robbanások tüzeinek oltására, a robbanásvezető nyílások megoldására, s az azok gázok robbanásveszélyes koncentrációjának megállapítására folynak kísér-

gyanított foglalkoznak a tűzoltástechnika terén, de nagy jövő előtt álló módszerének munkálásával: az ún. nagykiadósságú berendezések fejlesztésével. A munkánk, az itteni tapasztalatok a hazánkban folytatott hasonló vizsgálatok befejezéséig határidejének lerövidítését elősegítik. A munkánk elismerést váltott ki az NDK tűzoltóságának technikai ellátottsága. Gépművek és egyéb speciális felszerelések

szerzési kötelezettség — a létesítmények feladatát képezi.

A látottak és a tapasztaltak alapján következtetésként levonhatjuk: a jövőben a jelenleginél nagyobb erőfeszítéseket kell tenni, illetve lehetőséget biztosítani annak érdekében, hogy tűzoltóságunk működése, technikai ellátottsága lépést tudjon tartani népgazdaságunk erőteljes fejlődésével, s azal az előrehaladással, amely a szocialista országok tűzoltóságaira egyre inkább jellemző.

Maradandó élményekkel gazdagodtunk mindenképpen a baráti Német Demokratikus Köztársaságban eltöltött nyolc nap alatt. Vendéglátóink messzemenő gondoskodása, figyelmessége a sokoldalú szakmai tapasztalatszerzés lehetőségének biztosítása mellett arra is kiterjedt, hogy minél többet lássunk országuk mindennapi életéből, egyszerű fejlődésükből, nemzeti kultúrájuk becses kincseiből.



Közép-Berlin tűzorségének épülete

intézetben egyaránt rendelkeznek a tűzoltáshoz szükséges eszközökkel. Hazánkban használatos különleges szereket túlmenően, náluk az úgynevezett cél-oltások széles skáláját is alkalmazzák. Ilyenek a szén-savval oltó gépjármű, az életmentéshez szükséges eszközökkel és műszerekkel felszerelt mentőgépjármű, az erdőtüz-oltásra kialakított gépjármű, kételtű gépjármű stb. Ugyanez a speciális tagozódás tapasztalható a gépjárművekkel vonatkozóan a tűzoltóságoknál is. Alkalmazznak pl. szén-savmentő, villamosmentő, tömlőszállító, szén-savmentő, gázturbinás szivattyús, elektromos aggregát és CO₂-tagoncákat a tűzoltóságoknál is. Az említett felszerelések a hazai ipar állítja elő, két külön csoportba sorolható, tűzoltófelszereléseket tartalmazó üzemből.

Említésre méltó körülmény még, hogy az országunk, intézmények vonatkozásában a be-

Többek között alkalmunk volt megtekinteni a történelmi nevezetességű helyet, a potsdami Cecilienhofot, ahol 1945 augusztusában a győztes hatalmak: a Szovjetunió, Nagy-Britannia és az Amerikai Egyesült Államok képviselői összeültek, hogy megteremtse a sokat szenvedett Európa békéjét. Ugyanakkor gyönyörködhettünk a drezdai Zwinger gazdag műkincseiben, és megcsodálhattuk a tavakkal, parkokkal övezett, újjászülötő Berlint, a Német Demokratikus Köztársaság fővárosát.

A változatos, igen gazdag programot, a sokoldalú tapasztalatszerzés lehetőségeit és a példásan szervezett színvonalas nemzetközi tanácskozást értékelve az az egyöntetű vélemény alakult ki mindannyiunkban, hogy a szocialista országok tűzrendészeti szerveinek IV. konferenciája eredményes volt és teljes sikerrel zárult.

Kovács Mihály
tű. őrgy.



Az egyik munkacsoport ülésén

Egy kis izelítő az NDK tűzoltó-gépjárműveiből

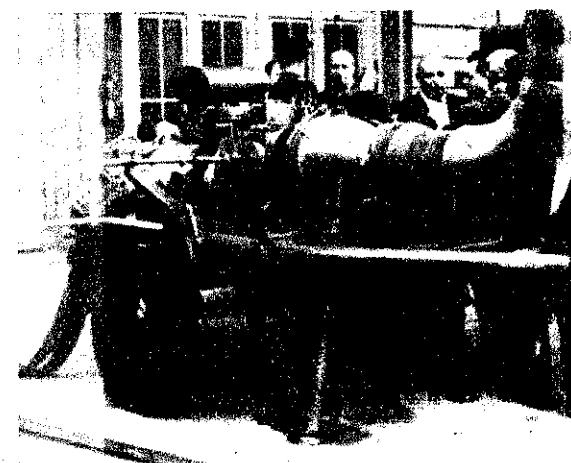

Egy gázturbinás szivattyús fecskendő és egy nagykiadósságú hab alkalmazásával végrehajtott gyakorlatot is megtekinthetünk



ÖNKÉNTESÉG- Kijelölés

Egy döntőbizottsági határozat margójára

A Magyar Tűzoltó múlt havi számában a létesítményi tűzoltóságok helyzetéről, munkájuk eredményességéről, fogyatékoságairól olvashattunk. A cikk többek között azzal is foglalkozott, hogy e szervezet aktívabb, eredményesebb munkáját esetenként károsan befolyásolja egyeseknek „a tűzrendészeti munka lebecsülésével és a társadalmi munkával szembeni közömbössége”.

Úgy gondoljuk, a tűzrendészeti feladatok társadalmiasításának fontosságáról szükségtelen bárkinek meggyőzni. Széles körű kibontakozását ugyanis az élet igazolta, s emellett azt számos jogszabály is megfelelően biztosítja. Közismert az is, hogy a létesítményi tűzoltóság — a tűzrendészeti igazgatási rendelkezések szerint — ma már a létesítmény vezetőjének tűzrendészeti szerve. Az erre vonatkozó alapelveket egyrészt a BM TOP vezetőjének 639/1964. számú utasítása, másrészt pedig a legfelsőbb felügyeleti gyakorló szerv tűzrendészeti szervezeti és működési szabályzata tartalmazza.

Hiba lenne azonban figyelmen kívül hagyni, hogy vannak még olyanok, akik a legcélrányosabb szervezés ellenére sem hajlandók létesítményi tűzoltói szolgálatot elvállalni. Pedig — és ez aztán igazán nem vitatható — az ilyen helyeken ugyanolyan szükség van a tűzoltóságra a vezetőnek, mint másutt; a létszámot itt is biztosítani kell.

Önkéntesség — kijelölés

Nem mai keletű és a szervezés során esetenként vita tárgyát képezi ma is az önkéntesség és a kijelölés kérdése.

Az kétségtelen, hogy a meghatározott létszámot elsősorban önkéntes jelentkezéssel lehet és kell biztosítani. Annak ellenére, hogy a kijelölés önmagában nem pótolja és nem is helyettesítheti az önkéntességet, mégis szükséges a kérdéssel foglalkozni, miután az a gyakorlatban számos félreértés, helytelen értelmezés kiindulási pontja.

Egy vitathatatlan: a kijelölés ellentmond az önkéntességnek, hiszen az a vezető egyoldalú elhatározásán — jogszabályrendekezéssel alapul. Ugyanakkor azonban számos olyan kérdést is felvet, amelynek tisztázása indokolt. Így többek között: mikor és milyen feltételek között és kiket jogosult a vezető kijelölni; milyen jogi alapja van e rendelkezésnek; köteles-e a dolgozó a kijelölést elfogadni; milyen következményekkel jár annak visszautasítása, s végül, de nem utolsósorban — hogyan és milyen eszakkal tud érvényt szerezni kijelölési jogának a vezető.

Egy konkrét eset kapcsán adunk választ ezekre a kérdésekre. Az ügyben a Budapest Fővárosi Területi Munkaügyi Döntőbizottság — fellebbezés folytán — hozott végző, elvi jelentőségű döntést a közelmúltban, 357 755-ös határozatában.

Az önkéntesség

Az egyik budapesti nagyüzem igazgatója a létesítményi tűzoltóság megszervezésével kapcsolatban a következők szerint rendelkezett:

„Mután a létesítményi tűzoltóság előírt létszáma a jelenlegi alatt van, és mert az önkéntes jelentkezés útján — az ez irányban tett erőfeszítések ellenére a létszámkeret nem volt biztosítható, a Szabályzat (a tárca Tűzrendészeti Szervezeti és Működési Szabályzata) 3. pont (1) bekezdése alapján kijelöléssel kell a tűzoltóság létszámát kiegészíteni, illetve állandósítani”.

Az utasítás a továbbiakban meghatározta azt is, hogy

„... a kijelölésnél gondosan kell eljárni, figyelembe véve a szolgálattal kapcsolatos szellemi és fizikai követelményeket, úgyszintén a méltánylát érdemlő családi, tanulmányi stb. körülményeket”.

Ezt követően jelölt ki a vállalat egyik gyárvezetője két dolgozót, ezek azonban a kijelölés ellenére megtagadták a létesítményi tűzoltóságban való részvételt. A gyárégységvezető erre csökkentette órabéruket. Ezt ők magukra nézve sérelmesnek találták; a Vállalati Munkaügyi Döntőbizottsághoz fordultak panasszal, és a határozat hatályon kívül helyezését kérték. A Döntőbizottság helyt adott kérelmüknek.

Határozata indoklási részében elismerte ugyan a társadalmi tulajdon tűzvédelmének elsőrendű fontosságát, hivatkozott

az előzőleg ismertetett BM sz. rendelet (VII. 5.) BM sz. rendelet 31. § (1) bekezdésére, miszerint ahol létesítményi tűzoltóságról van szó, ott mindenütt önkéntes tűzoltóságot kell érteni. Miután az önkéntesség jelleg ellenmond a kijelölésnek, a határozat az alaprendelet sem helyez kilátást a továbbiakban megállapított határozat, hogy a létesítményi tűzoltóságban való részvétellel, az ott való részvétel — vagy a kijelöléssel szembeni ellenvetés — nem tartozéka a munkaviszony keretében végzett munkának. Munka Törvénykönyve pedig, amely az új, az előzőleg ismertetett jogszabály, mint a határozat miniszteri rendelet vagy utasítás kifejezetten a dolgozó hanyag munkavégzéséről beszél. Megállapította azt is, hogy az Mt. V. 35/E §-on alapuló órabércsökkentés ez esetben azért sem alkalmazható, mert ennek feltétele, hogy a dolgozó a munkaviszonyát írásbeli vagy egyéb módon figyelmeztetés ellenére hanyagulja el.

A vállalat nem értett egyet a határozat indoklási részével, s azt a Budapesti Területi Munkaügyi Döntőbizottság megfellebbezte.

Mit mond a rendelet

Mielőtt a végleges döntést ismerjük és felhívnanánk a figyelmet az elvi döntés nézzük meg, mit mond a rendelet önkéntesség és a kijelölés kérdésében.

A Döntőbizottság által ismertetett határozat 1/1963. (VII. 5.) BM sz. rendelet 31. § (1) bekezdése valóban önkéntes tűzoltóságról szól, a továbbiakban: létesítményi tűzoltóság említ. A (2) bekezdés azonban — és ezt a Munkaügyi Döntőbizottság is megemlíti — nem tesz említést, s amelynek a határozat a tárca saját területére szabályozta a létesítményi tűzoltóságra vonatkozó rendelkezéseket — megállapítja, hogy a

„... létesítményi tűzoltóság szervezési és működési alapelveit a miniszterterület Tűzrendészet Országos Szabályzatának határozza meg, a végrehajtásukat illetően a illetékes miniszter (a tárca vezetője) által kiadott utasítás tartalmazza.”

A vitatott önkéntesség, illetve önkéntesség kérdésével a létesítményi önkéntesség szervezési és működési alapelveit tartalmazó 639/1964. BM TOP utasítás foglalkozik. Eszerint: tűzoltói önkéntes jelentkezés vagy kijelölés a létesítmény bármely, tűzoltószolgálatára alkalmas dolgozója. Az utasítás az önkéntesség jelleg elsődlegességét hangsúlyozza mellett — önkéntesség hiányában — nem zárja ki a kijelölés lehetőségét. A vagyis kitér arra az esetre nyújt lehetőséget, hogy ha az önkéntesség önmagában nem biztosítja a munkaviszony eredményét, mindkét esetben kihasználható azonban, hogy az önkéntes jelentkező kijelölés alkalmas legyen a munkaviszony ellátására.

Bár a rendelet nem tér ki rá, s a fontos körülmény és alapvető köv-

gy a kijelölésnél a vezetőket a legfontosabbban járjanak el, s az összes méltánylást jelmű körülményeket — mint kizáró okot figyelembe vegyék.

Mint arra már utaltam, ma még egyedül kizárólag nem támaszkodhatunk az önkéntesség elvére a tűzrendészeti szervezet építésében. Több vonatkozásában a ma is érvényben lévő jogszabályok sem ettől teszik függővé a létesítményben a szervezés kérdését. Példa erre többek között, hogy a tűztörvényről és a tűzrendészetről szóló 1956. évi 13-as tvr 2. § (2) bekezdése szerint az állami és társadalmi szervek, valamint az állampolgárok a tűzoltóság szerveit, munkájukban segíteni tartoznak. A hivatkozott törvényerejű rendelet 9. §-a pedig úgy rendelkezik, hogy „az intézmény vezetője köteles az intézmény, üzem, létesítmények biztonságára a dolgozókból — a tűzrendészeti hatóság által megállapított keretek között (jelenleg a szabályzat) — önkéntes tűzoltóságot szervezni akkor is, ha ott hivatalos tűzoltóság működik”. Végül, de nem utójára említést remélek a tűzrendészetről szóló 1/1963. IM számú rendelet 29. § (1) bekezdés e) pontja, amely a létesítmény vezetőjének kötelezettségévé teszi többek között a létesítményi tűzoltóság megszervezését.

A határozat megváltoztatása

A vállalat fellebbezésében előadta, hogy a kijelölés a jogszabályok rendelkezése szerint a vezető egyoldalú elhatározása. Az a munkaviszonyon alapszik, nem szükséges ehhez a dolgozó beleegyezése. A vállalat vezetőjének, illetőleg a kijelölésre jogosult személynek ez a jogköre egyrészt a már hivatkozott BM számú rendeletben, valamint a minisztérium Tűzrendészeti Szervezeti és Működési Szabályzatán alapul. Azzal, hogy a dolgozó megtagadta az igazgatói utasítást — fegyelmi vétséget követett el.

A Budapest Fővárosi Területi Munkaügyi Döntőbizottság helyt adott a munkáltatói fellebbezésnek. Az előző határozatot hatályon kívül helyezte, s úgy rendelkezett, hogy a kijelölt tűzoltói megbízást nem teljesítése vagy annak visszautasítása kimeríti a fegyelmi vétség fogalmát. A határozat indoklásában megállapította, hogy a létesítményi tűzoltói kötelezettség elvállalása minden öntudatos és ennek a munkakörnek a betöltésére egészségesleg alkalmas dolgozó elsőrangú kötelezettsége. A Mt. 110. § (1) bekezdése nem zárja ki, hogy az ilyen munkaviszonyt a munkáltató a dolgozó munkaviszonyához nem méltó magatartásnak minősítse, tehát jogában áll ennek alapján a fegyelmi eljárás lefolytatása, s a dolgozót a Mt. 111. § (1) bekezdésében meghatározott fegyelmi büntetéssel sújtani.

A kijelölés — önkéntesség vitája ezzel az elvi állásfoglalással befejezettnek tekinthető. Mégis hangsúlyoznunk kell: a létszám biztosításánál a vezetőknek a továbbiakban is elsősorban az önkéntesség elvét kell figyelembe venniük, érvényesíteniük. Évek tapasztalatai igazolják ugyanis, hogy a vezetők példamutatása, a megkülönböztetett megbecsülés — az önkéntesség vonatkozásában is meghozza a várt eredményt.

Dr. Félix László
tű. alez.

Másoknak is ajánlhatom

Írta: Nagyvárad János,
a magyarteleki Vörös Október Tsz elnöke

ELŐRE KIVÁNOM BOCSATANI, hogy azok közé a termelőszövetkezeti elnökök közé tartozom, akiket tűzrendészeti szabálysértésért többször is megbírságoztak. Ezúttal ugyanis a saját portánkon kívánok sepregetni, és nem szeretném, ha strébernek gondolnának.

Nemrégiben a szövetkezetünkhöz tartozó négy tűzoltótestület részvételével ún. vízgyakorlatot rendeztünk. Ezek az önkéntesek is általában jó felkészültségüket bizonyították a versenyeken. Kíváncsiak voltunk azonban, hogy ugyanilyen gyorsan és fegyelmelmenten tudnának-e beavatkozni, ha a közös vagyon kerül veszélybe.

Ilyen megfontolás alapján döntöttünk úgy a központi község parancsnokával, hogy az igazi káresethez legjobban hasonló körülmények között tesszük próbára az önkénteseket. Ezért még a tőlünk 18 kilométerre levő község tűzoltóit is riasztottuk, hiszen tényleges veszély esetén is számítnunk rájuk.

Igen részletes tervet dolgoztunk ki a feladat végrehajtására. A feltételezés szerint a központi major egyik baromfinevelője gyulladt ki, és a tűzoltással együtt a közeli létesítmények védelméről is gondoskodni kellett.

Mint hogy az is erősen érdekelt bennünket, hogy milyen gyorsan lehet riasztani az egymástól távol lakó önkénteseket, és akcióképességükről meg fecskendők működéséről is meg akartunk győződni, nem értesítettük őket a gyakorlatról. A kongatás vagy kürtölés okozta riadalom elkerülésére azonban megbízottakat küldtünk ki a községekbe azzal a feladattal, hogy riasztás után közöljék a lakosokkal: csupán gyakorlatról van szó.

EGY ÓRÁVAL A TÜZJELZÉS ELŐTT pótkocsis Zetorokat irányítottunk az érintett községekbe. A vezetőknek sem szóltunk a gyakorlatról, csupán arra utasítottuk őket, hogy további intézkedésig a tanácsházák előtt várakozzanak, és ne állítsák le a motort. Érdeklődéssel vártuk, vajon a riasztott egységek igénybe veszik-e a vonatokat a vonulás meggyorsítására.

A kijelölt létesítményben nem voltak állatok, s ezért ködgyertyák meggyújtásával imitálhattuk a tüzet. Ez olyan jól sikerült, hogy még én is megijedtem, amikor a füst kezdett kiáramlani az épületből.

A vízszelési hely közelében — éppen a gyakorlat előtti napon — kettétört egy fát a vihar. A letört részt szándékosan nem távolítottam el, elvégre a terep a valóságban sem „kozmetikázott”. És most nézzük, milyen tapasztalatokat szereztünk!

A riasztott öt egység közül három időben érkezett, a negyedik később, az ötödik pedig nem vonult ki. Akadt olyan parancsnok, aki a gyakorlat kedvéért nem engedte összevizezni a tömlőket. Egy másik nem vette igénybe a Zetort, pedig azzal gyorsabban lehet vonulni, mint a fogaton. A motorfecskendők felével egyáltalán nem, vagy csak óras késséssel tudtak vizet szolgáltatni. A felvonultatott fecskendők közül csupán egyetlen állta ki a próbát, ez kézi működtetésű volt.

A TOVÁBBI TAPASZTALATOK is igen elgondolkoztatók. Így például egyetlen csepp vizet sem adott annak az egységnek a sugara, amelyik pedig az elsősk között szerepelt a járási versenyen. A versenyen utolsó helyen végzett csapat viszont kifogástalanul működött.

Akadtak, akik bírálták a szövetkezet vezetőségét, amiért „idebolondították” őket, mások a „félrevezetésért” oroláltak meg. Persze, kizárólag azok vették zokon eljárásunkat, akik szereikkel együtt bizony csődöt mondtak.

A gyakorlat tehát mindenképpen sok tanulsággal szolgált. Örülhettünk is, bosszankodhattunk is, de megérté. Valamennyien láthattuk ugyanis, hogy hol szorít a cipő, s főleg, hogy nem elegendő karbantartás, ha időnként letörlik a port a felszerelésekről. Mert hibába pontos a leltárunk, és reprezentálnak a versenyeken, ha szükség esetén nem képesek a közös vagyon, vagy a személyi tulajdon védelmére.

És sajnos, nem ez az első eset, amikor bebizonyosodott, hogy embereink nem tudják mindig eldönteni: mi a fontos az adott helyzetben. 1963 februárjában például nagy tűz volt szövetkezetünkben. Leégett az egyik loistálló és a benne levő állatok is elpusztultak. 312 ezer forintos kár ért bennünket.

Az egyik parancsnok tüzoltás helyett a kismotorfecskendő egyik elvesztett, s mindössze 8 forint értékű tartozékát keresgelte hosszasan a hóban. Mint később kiderült, nem is találta meg, és a fecskendő később nélkül is kifogástalanul működött.

ELNÉZÉST KÉREK ezért a kis kitérőért, de csupán azért említettem meg a dolgot, mert most sokkal gyorsabban kívánunk okulni a történetből. Az elkövetkező években is tartunk majd olyan gyakorlatot, mint ez volt, mert tiszta képet szeretnénk kapni az önkéntesek ütőképességéről. Amit egyébként más gazdasági vezetőknek is javasolhatok hiszen akkor már lehetetlen segíteni az említett hibákon, amikor igazi tűz fenyeget javainkat.

Összevonás

Vas megyében is sokat vitott kérdés, hogy egyesítsék-e a közös tanácsú falvak tűzoltótestületeit. Minthogy mindkét megoldás éppen úgy segítőtje mint kerékkötője lehet az érintett községek tűzvédelmének, a döntő szót cseppet sem könnyű kimondani...

Ahol tervezgetik...

Gasztony, Rátót és Vasszentmihály olyan közeli szomszédok, hogy az Alföldön ugyanannak a falunak az alvége, felvége és közepé lennének. De hát a Dunántúlon másként mérik a távolságot.

Az idők folyamán Rátót lett e vidék természetes centruma. Itt van a tsz-központ, az iskola, a posta meg a vasútállomás, és rátóti székhellyel működik a három falu közös tanácsa.

Mindhárom helyen nagymúltú tűzoltótestület tevékenykedik. A gasztonyi például már nyolcvanöt éves. A versenypályán rivális csapatok azonban igen jó barátságban vannak egymással. Mindegyik képviselheti magát a másik kettő ünnepségein, sőt azokon a klubnapokon is, amelyeket Simon Dezső rátóti tsz., s egyben testületi elnök kezdeményezésére itt is, ott is megrendeznek.

A tsz-ben dolgozó önkéntesek ugyanannak a szövetségnek a tagjai, s mivel a munkában meg a fehér asztalnál is jól megértik egymást, olyan terveket szövögetnek, hogy közös testületet alapítsanak.

Önállóságukat azonban csak részben adnák fel. Versenyrajuk ugyanis továbbra is a régi színekben szerepelnének, és az esedékes jubileumokat is községenként ünnepelnék meg, persze közösen.

Simon elvtárs szerint az összevonással mindhárom kollektíva erősödne. Házi vetélkedő-



Huszár Sándor, a rátóti tanács vb-elnöke is az összevonás híve

ket rendezhetnének például a versenyre való jobb felkészülés céljából, és a tsz jövődöbéli tűzoltóparancsnoka olyan beosztást kaphatna, hogy több időt szentelhetne a három egy-

ség irányításának, mint a mostani parancsnokok együttvéve.

Bódis György a rátótiak „főnöke” is egyetért ezzel az elképzeléssel, és úgy hallottuk, a másik két faluban is hasonlóan vélekednek...



Simon Dezső, aki szintén sokat vár az egyesüléstől

Ahol ellenzik...

Dozmat, Ondód, Sé és Torony önkéntesei között távolról sincs összhang az egyesülés dolgában, pedig ezt már több mint másfél éve kimondották. Bár annak idején eléggé hevesen elleneztek, a tanács mégis az egyesülés mellett döntött.

A versenyeredmények most is szépek voltak. Négy rajuk is nagyszerűen szerepelt a legutóbbi járási vetélkedésen, de Sé község úttörőinek elsőségét, az ondódiak kettős győzelmét és a toronyi lányok bravúros, 30

másodperces kocsifecskendő szerelését senki sem tekintte közös sikernek.

A toronyi Palkó János vezető az útépítőknél. Ide járavészét más vidékeken tölthetné, úgyhogy a legjobb akarat sem láthatja el a négy közös irányítását.

Katona Józsi bácsi, a séi parancsnoka negyvenkét esztendő alatt már sok nehéz kérdéleményesen megoldott, most cserben hagyta a találomra jónasága. Az ifik még csak jöhetnek a foglalkozásra, felnőttek azonban elmaradtak. Kereken kijelentette



Katona Józsi bácsi, akin ugyancsak megszapordt a gondjai az elmúlt évben

„Nem megyünk Toronyba. Ezek után nem csoda, hogy egykor oly szorgalmas terület felelősök sem ténykednek, úgyhogy Katona bácsira vár mi a 130 porta ellenőrzése.

AMIKOR KICSINY CSOPORTJUK annak idején végképp kiszorult a régi otthonából, hol itt, hol ott jöttek össze néha-néha. Ha a tanácsterem volt szabad — oda mentek; ha másutt találtak üres helyiséget — ott ütöttek tanyát. Legtöbbször a folyosói lócán kötöttek ki, mivel arra egyik szerv sem tartott igényt...

Jó ideig ment ez így, mígnem két és fél esztendeje ismét felcsillant az otthon szerzés reménye. Kiköltöztették a Kultúrház kellemetlen szomszédját, a MÉH-telepet, s a tanács felajánlotta: otthonukká alakíthatják, ha vállalják társadalmi munkából a rendbetétét... Vállalták.

Otthonalapító

VÁRALLYAI GYULA, a lelkes veterán parancsnok vezérlésével belevágtak a nagy munkába. Attól kezdve vasárnaponként megélenkült az elhanyagolt épület környéke: kubikoltak, bontottak, építettek — kinek mire tellett a hozzáértéséből vagy a fizikai erejéből.

1964. július 5-től ez év szeptember 24-ig tart az otthonépítés. Ötvenkét áldozatkész emelt 5817 munkaórát — megannyi ünnepnap és szabad idő — hirdette az avatás napján: hivatás szerető, életrevaló kis közösség a mezőköves önkénteseké, és azoké, akik ugyan már ne



1

1. Az új otthon az avatás napjának délutánján
2. Az építők: a testület idős és fiatal tagjai
3. A községi tanács vb-titkárának ünnepi beszéde
4. A testület parancsnoka elismerő oklevelet vesz át
5. Együtt szórakozik a nagy család az új otthonban



2

Horváth István, az ondódi ügyegparancsok is így nyilatkozik:

— Nem értem, mi szükség volt az egyesülésre. A közgyűseken említést sem tesznek róink. Eddig minden tavasszal tilt rendezhettünk, most a tonyiak kapták meg az egyetlen alkalmas helyiséget...

A továbbiakban kiderült, hogy a séiekkal még csak közködnének, mert velük jól értjük egymást. Érzésünk erint azonban ez is nehezen lenne, ugyanis ezen a vidéken alóssággal apáról fiúra száll a ivatás szeretete, és ezért is y mélyek a gyökerei a régi

Még csak annyit, hogy az errefelé is erős lokálpatriotizmus korántsem kizárólag tűzoltóhagyomány, és ezzel is magyarázható, miért barátkoznak meg oly nehezen az önkéntesek az új szervezeti formával.



Bezlánovich Antal, aki immár mindkét község elnökségét élvezi

Ilyen körülményeknek tulajdoníthatjuk, hogy a négy testület külön-külön sokkal erősebb volt a mostani egynél...

Ahol hasznát látták...

A horvátzsidányi határtól alig száz méterre levő **Kiszsidiány**-nak már régóta nincsen külön tanácsa, tűzoltótestületi különállását azonban egészen a közelmúltig megőrizte. A takaros **Horvátzsidány** 35 fős testülete méltán híres a községi járásban. Lányaik sorozatos győ-

zelmei és országos második helyezése, férfi csapatuk bajnokságai messze földön közzismertek. A megelőzésben is kiválóak, és a tsz tűzvédelmét is szépen elősegítik.

A kiszsidiányi testület mindössze tizenöt tagot számlált, de annál lelkesebbeket. Elsősorban jó szomszédok voltak a horvátzsidányiakkal, s legfeljebb el-



Horváth János horvátzsidányi parancsnok

lenfelek, de sohasem ellenségek.

Sok közös program sikere érlelte meg bennük az egyesülés gondolatát, és valamennyien szívük szerint szavaztak, ami-

kor a horvátzsidányi **Bezlánovich Antal** vb-titkárt immár mindkét község elnökének választották meg, a kiszsidiányi **Unger Jánost** pedig helyettes elnöké.

Horváth János parancsnok és **Lágler János**, a helyettese szintén jól megférnek. A rajok olyan lelkesen szurkolnak egymásnak a versenyen, hogy senki sem gyanítaná: valamikor riválisok voltak. Apróság, de sokat mond az itteni szellemről, hogy felszereléseiket is igazságosan megosztják egymással.

Ebben a két faluban tehát nemcsak nagyobb, hanem jóval erősebb is lett az egyesített testület, és ez mindkét község érdekét szolgálja.

Néhány eset természetesen senkit sem jogosít fel általános érvényű szentenciák kimondására. De mivel éppen ennek az elkerülése a célunk, engedtesék meg egyetlen észrevétel.

Minden dolog sikere a körülményektől függ. És éppen ezért csak az a szempont dönthet az egyesülés vagy a külön maradás kérdésében, hogy az adott helyzetben melyik szervezeti forma segíti jobban a tűzvédelem fejlődését.

Jogos igény tehát, hogy gondos mérlegelés után azok határozzanak erről, akik önként vállalták az ezzel járó nem kevés kötelezettséget.

Szegedi Dezső toronyi tanácselnöknek érthetően sok fejtörést okoz a mostani helyzet

testülethez való ragaszkodásnak. **Réffy László** toronyi iskolaigazgató például harminc esztendővel ezelőtt alapító tag és adóapjától vette át az elnöki tisztséget.

utódok

viselik az egyenruhát, de szívük ma is a testülethez húz, s ezt a vonalmat két kezük munkájával juttatták kifejezésre.

SZERÉNY KIMUTATÁS örökíti meg az otthon-épitők névsorát és a teljesített munkaórák számát: szinte alig vehető észre a sok-sok oklevél és a

testület életének egy-egy jelesebb eseményét megörökítő fényképek között. A bejárattal szemközti falon viszont tabló emelkedik ki a sorozatból — a testület jelenleg működő tagjainak portréival. Nem hivalkodó — természetes, hogy oda tették.

A 75 éves jubileum alkalmából azok kerültek rá, akik a nehézségek közepette is hátek maradtak a testülethez, s azok a fiatal középiskolások és ipari tanulók, akik nagy-nagy szeretettel és tisztelettel veszik körül az idősebbeket, és velük együtt serénykednek a testületi élet fellendítésén.

AMIKOR AZ ÜNNEPSEGEN a parancsnok képletesen átvette a tanács elnökétől a becses épületet, azt ígérte, hogy nemcsak a Községiek, hanem Mezőkövesd valamennyi önkéntes tűzoltójának otthonává is akarják tenni azt. Mi viszont azt kívántuk, hogy mihamarább bizonyuljon szüknek a közös munka dícséretét hirdető építmény.





1

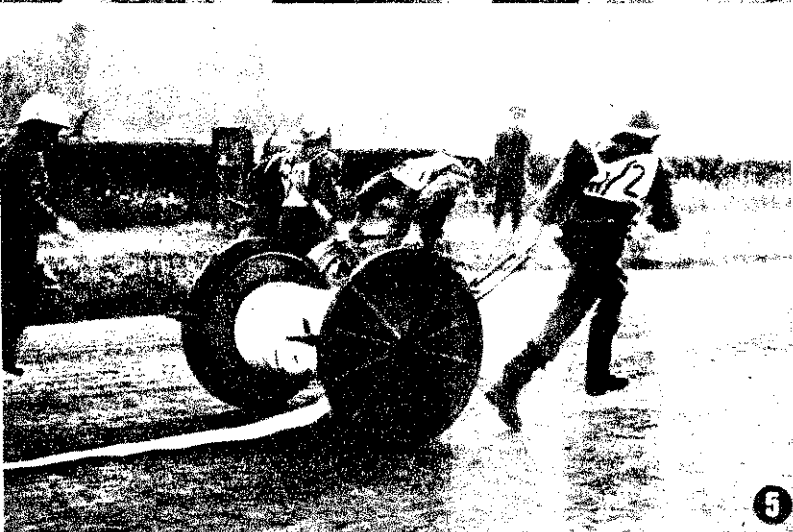

5

Országos

Október 14-én a Kerepesi úti üggetőpályán szépszámú közönség előtt rendezték meg a tűzoltóegységek szerelési és rajversenyének országos döntőjét.

Roman Darczewski tűzoltóezredes, a Lengyel Népköztársaság Tűzoltó-főparancsnokságának hazánkban tartózkodó vezetője is megtekintette az eseményt.

Pillók János tű. alez., a BM Tűzrendészet országos parancsnokhelyettese üdvözölte a résztvevőket, majd megkezdődött a tíz raj és a tizennyolc egyéni versenyző küzdelme a bajnoki címért és a helyezésekért.

Érdekes, hogy a tavalyi győztesek semelyikének sem sikerült megvédeni elsőségét és a helyezettek közül is csupán a százhalombattaiak meg a szolnokiak végeztek ismét az első öt között.

Nem kevésbé meglepetés, hogy a második korcsoportbeli Gut István törm. lett az abszolút győztes, és a harmadik kategóriában első Pápai János törm. jobb eredményt ért el, mint a legfiatalabbak harmadik helyezettje.

1. Az országos parancsnok üdvözli a résztvevőket
2. A raj- és egyéni versenyek kezdése
3. Szerelnek a szegedi felépítők a 2-3. helyezett csapatok között
4. Az országos döntő kezdése (balról) a tűzoltóegységek
5. Ez a szerelés az országos döntő első helyezettje a XIV-XVI. helyezett csapatok között



6

7



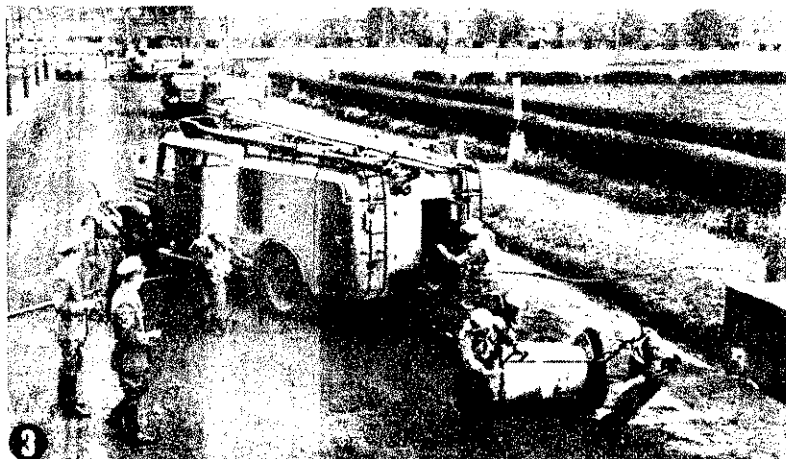
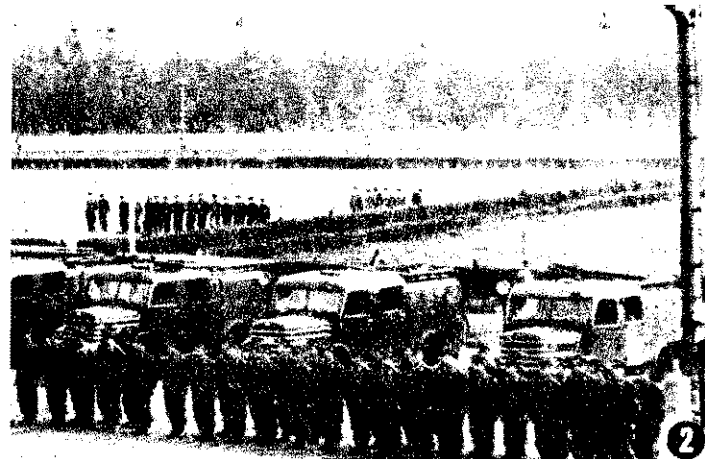

ntő - 1966

esztergomiak nagyszerű
ugyancsak elsőséget hozott

gyéni verseny döntőjének
izgalmas percei

Iső nehéz akadály: roham
a nagypalánkra

István törm., az egyéni ab-
győztes átveszi a jutalmat

I. kategória győztese, a
V-XVI. kerület raja

esztergomi együttes, a II.
kategória legjobbjá

Mint az eredmények mutat-
ják, a budapestieket képviselő
XIV-XVI. kerületiek és az esz-
tergomiak is meglehetősen
nagy fölénnyel győztek.

EREDMÉNYEK:

Rajverseny:

I. kategória: 1. XIV-XVI. 2.33
p; 2-3. Szeged, Százhalombat-
ta 2.46 p; 4. Győr 2.51 p; 5.
Ózd 2.59 p.

II. kategória: 1. Esztergom
2.48 p; 2. Mátészalka 3.07 p;
3-4. Szolnok, Szekszárd 3.13
p. A pápai egység teljesítme-
nye nem volt értékelhető.

Egyéni:

I. kategória: 1. Zsiga Sándor
őrm. (Pest m.) 62 mp; 2. Pálffy
Sándor őrm. (Szolnok m.)
62.2 mp; 3. Gócs Miklós szkv.
(Borsod m.) 66.8 mp.

II. kategória: 1. Gut István
törm. (Bács-Kiskun m.) 60 mp
(a nap abszolút legjobb ideje);
2. Szalkai János ftörm. (Komá-
rom m.) 64 mp; 3. Hagymási
Ferenc ftörm. (Borsod m.) 64,3
mp.

III. kategória: 1. Pápai Já-
nos törm. (Borsod m.) 62.9 mp.
2. Szvák Pál ftörm. (Nógrád m.)
74.5 mp; 5. Dombóvári István
törm. (Tolna m.) 74.6 mp.

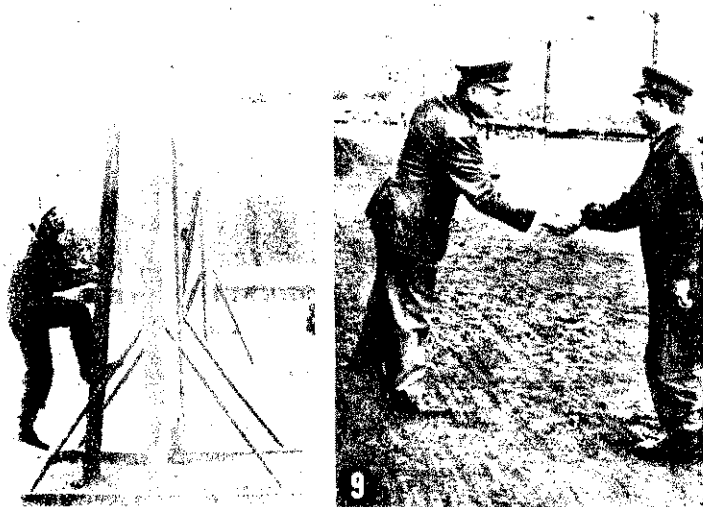

6



Segítek a feleségemnek

Még az elmúlt év végefelé történt. Egyik este ezzel fogad a feleségem: „Most igazán segíthetnél valamit!” S már mutatja is a VII. kerületi tanács levelét, amelyben három lakóház tűzrendészeti ellenőrzésére kérték fel.

Mivel az otthoni parancsral sem ajánlatos vitatkozni, és ilyen akció még nem volt az Erzsébetvárosban, pár nap múlva kettesben mentünk el a megadott címekre.

Gyorsan végeztünk, mert az egyik házban nem volt pince, a másik kettőben nem volt padlás, és a közlekedési utakat sem torlasztották el. Csupán a harmadik helyen találtunk szabálytalanságot: nem függesztették ki a tűzrendészeti házirendet.

A kiküldött nyomtatvány megfelelő rovatába feleségem beírta a „nincs” szócskát, s aztán a tanács válaszolt: köszöni az észrevételt, megtette a szükséges intézkedést.

Majdnem egy év telt el azóta. Nemrégiben kíváncsiságból megnéztem, vajon tényleg intézkedtek-e az ügyben. A házirend most már valóban ott volt a helyén. De mi lett a sorsa a többi észrevételnek?

dig ki tudja, hányadik ügyfele vagyok, s még mennyien keresik ezen a délutánon. Alig teszem fel az első kérdést, csönget az egyik telefonja. Aztán a másik is, majd egyszerre mindkettő. Munkatársai is bebenéznek hozzá „csak egy pillanatra”, s miközben azt számolgom, hogy hányféle ügyben kellett percek alatt intézkednie, Légrádi elvtárs már olyan elmerülten tájékoztat a kerület tűzrendészeti helyzetéről, mintha csakis ez az egyetlen dolog foglalkoztatta volna.

Kiderült, hogy a lakóházi akció szerves része volt eddigi törekvéseiknek. Szerintük ugyanis csak pontos adatok birtokában intézkedhetnek eredményesen, és ezek hiányában a felvilágosító munka is hatástalan. A tanács más feladatokkal is megbízott 600 aktívja egyébként 586 szabálytalanságot jelentett. Ezeket házkezelőségek szerint csoportosítva azzal a felszólítással küldték meg a kerületi HKI igazgatójának, hogy december 31-ig gondoskodnia kell valamilyen megszüntetéséről. Ennek megtörténtét ugyancsak aktívák segítségével ellenőrzik.

könyvekben látható — vagy / — például azonnal leolvashatják, oltókészülék hiányzott-e vagy a k fűtőkészülék szabálytalanul.

Az ily módon „kódolt” szabályta megszüntetését záros időn belül új őrzik, és — kibernetikai hasonlat az eredményből függően következő vagy pozitív visszacsatolás. E valamiféle titokzatos dolog értendő csupán az, hogy a jelek szükség eset szaváltoznak ügyekké, nemritkán sértési ügyekké is. Különösen a ki- tnegdőbbentő tájékoztatlansága oko-



Dr. Légrádi Dezső

„Kódolják” a szabálytalanságokat

A tűzrendészeti bizottság ütemterve szerint tanácsli üzemeket, intézményeket, ktsz-eket ellenőriznek rendszeresen, sőt még azokat a kisiparosokat is felkeresik, akik tűzveszélyes anyagokkal dolgoznak.

Egyébként pillanatok alatt kideríthető, hogy hol és mikor vizsgáldottak, s milyen szabálytalanságokat találtak. A nyilvánartó

Az 586 csak töredék

A közeli EMKE-alujárónál dübörgő gépek lármája miatt csak kiabálva lehet beszélgetni dr. Légrádi Dezső irodájában. A már nem fiatal, de csupa temperamentum osztályvezető azonban nemcsak hangerővel, hanem idegekkel is nagyszerűen bírja, pe-

Most már csak egyetlen helyen...

MINT MÁR JELEZTÉK a múlt havi Magyar Tűzoltóban, elvtársaink harmadszor is el látogattak Tiszasülyre és Tiszaföldvárra.

Veres András és Nagy Sándor főtűzrsmesterek vállalkoztak a feladatra. Tiszaföldvárra a szolnoki rádió munkatársa is elkísérte Nagy főtűzrsmestert.

A mostani akció során már csak tizenöt házban jártak, mégpedig azzal a céllal, hogy meggyőződjenek a korábban észlelt szabálytalanságok kiküszöböléséről.

Jóleső érzéssel állapíthatják meg: a korábbi fáradozások szép eredménnyel jártak. Csu-

pán a tiszaföldvári Kovács Mihályné házában nem szüntették meg a szabálytalan tüzelést, úgyhogy eljárás indult a gondatlan asszony ellen.

LEPTEN-NYOMON tapasztalhatták, hogy mindkét faluban sikerült felróni az emberek lelkiismeretét. A gyufát most már gondosan elzárják a gyerekek elől, még ott is, ahol azelőtt az ismétlődő tüzesetek ellenére sem tartották fontosnak.

A szolnoki rádió öt helyen készített riportot, és így az egész megyében okulhattak a két faluban történetekről.

Jól tudom, nemcsak láto-

gatásainknak tulajdoníthatjuk, hogy június óta egyik községben sem keletkezett lakóházi tűz. De ha hosszabb időre sikerült csökkentenünk ennek valószínűségét, akkor tényleg nem hiába jártunk a két községben.

A TÜZESETEK, a gyűjtőeszközök tömeges szabadon hagyása meg a többi szabálytalanság mindenesetre arra figyelmeztet bennünket, hogy nemcsak az említett községekben szükséges a területfelőlső munka megjavítása.

CSÖRGŐ SANDOR
tű. szds.
Szolnok

Némelyikük a legalapvetőbb szabályokat sem ismeri, és gyakran után kezd érdeklődni a tudnivalókor már kézhez kapta a tűzrendészeti bírságolási határozatát...

Megtudom még, hogy hamarosan tűzrendészeti feladat vár a tanvákra. Fel kell majd deríteniük: melyik üzletei különösen tűzveszélyesek, megadott kérdésekre, a gyors igazgatás céljából, jórészt csak igyekezéssel kell majd válaszolniuk.

Már legalább ötven várnak Légrádi elvtársra, úgyhogy be kell fejeznünk a feladatot. Búcsúzóul azonban felcéltelefonoztam, és lelkekre köti, okvetlenül hívjam fel.

Akinek ez a szenvedély

Kazsimér László jelentkezett a szolnoki végén. Amikor elmondtam, ő keresem, azt ajánlotta, hogy kéri a hítfői útjára...

Mező Imre úti garázs ötven év körüli
 szíve valóságos szerelmese a tűzoltó-
 zásnak. Többszörös nagypapa létére
 vállalat versenycsapatának, szabad
 nek jó részét pedig tűzrendészeti el-
 zéssel tölti. Három esztendő óta heten-
 tíz-tizenkét órát áldoz neves szerven-
 nek, és most már talán nem is tudná
 hagyni.

unk első állomása a Barcsay utcai Ma-
 Gimnázium. Az elmúlt héten már
 itt, de semmiféle tűzrendészeti ok-
 t sem talált a gondnokszágon.

fiatal gondnok most is hiába tele-
 gat. Úgy látszik, a tűzrendészeti felelős
 díjba vonulásakor a tűzvédelmi tenni-
 tat is „nyugdíjazta”...

megyünk az igazgatóhoz, aki azonban
 nagyon érti, hogy miről is van szó tu-
 nképpen. A házirendet meg a tilalmi
 kat már kifüggesztették, mi más ten-
 ójuk lenne még? — kérdezi Kizsimér
 urtól. De talán több tisztelettel be-
 e vele, ha tudná, hogy szabad idejét
 zta fel ilyen „csekélységre”...

lvesszük a jegyzőkönyvet, búcsúzunk.



zsimér László a Madách Gimnázium
 lépcsőházában...

atal gondnok most is igen érti, miért van
 ség erre. Nem baj, nem ez volt az
 só látogatás...

gyot nézne, ha megtudná...

Dob utcai faesztergályos pinceműhe-
 en jóval barátságosabban fogadnak
 unket. A tulajdonos lelkesen magya-
 a, hogy nem két, hanem három kézi-
 vásárolt a múltkorai felszólításra, és az
 romos berendezéseket is átszereltette.
 án invitál bennünket, nézzük meg, ho-
 oldotta meg a fűtést, és a tilalmi táb-
 rífüggését.



A Dob utcai „maszek” műhelyében: Így tárolják a tűz- és robbanásveszélyes folyadé-
 kokat, és: ez bizony nem egy napi anyagmennyiség...

Csak akkor komorodik el a tekintete,
 amikor a fapalcon tárolt tűz- és robbanás-
 veszélyes folyadékokat nézegetjük.

Az elegánsan berendezett irodában azon-
 ban gyorsan megnyugszik, amikor kiderül,
 hogy nem akarják megbírságozni, csak fi-
 gyelmeztetik.

Önkéntelenül is arra gondolok, milyen
 nagyot nézne derék „maszekunk”, ha meg-
 tudná, hogy társadalmi munkással tárgyal,
 nem pedig valamelyik tanácsi tisztviselő-
 vel...

A Csengery utcában köszöntünk el egy-

mástól. Csak késő délután fejeződött be az-
 napi programja.

Ha olykor gyorsabban kalapál a szíve a
 már ki tudja hányadik emelet megmászá-
 sától, vagy ha úgy érzi néha, hogy hiába
 érvel, mégis kevés boldogabb ember akad
 nála, hiszen semmilyen pénzben nem fejez-
 hető ki a jól végzett munka értéke. Már-
 pedig a sok-sok fáradozásnak lassacskán
 egyre több az eredménye, minthogy vele
 együtt sok száz ember áldozza szabad ide-
 jét a tűzvédelem erősítésére is az Erzsébet-
 városban.

— gádor —

...és egy Csengery utcai műanyagfeldolgozó műhelyében, ahol különben nem talált
 említésre méltó szabálytalanságot



A cseretöleked példamutatása

Amikor a szigetvári tanács végrehajtó bizottsága értékelte a termelőszövetkezetek tüzrendészeti helyzetét, a cseretöleked Kossuth Tsz tűzvédelmét találta a leginkább megfelelőnek. Az itteni példamutató rend is bizonyítja, hogy nem első sorban anyagi feltételei vannak a tüzrendészeti helyzet megszilárdításának.

Hogy megkönnyítsük a többi szövetkezeti vezetők kapcsolatos munkáját, s meggyőzzük őket a jogszabályokban foglaltak végrehajtásának lehetőségéről, a cseretöleked hozzájárulásával szeptember 20-án tapasztalatszeres látogatást rendeztünk részükre. Ebből az alkalomból a tsz villanypásztorát is megtekintették.

A tsz-elnök és a tüzrendészeti felelős rövid előadásban ismertették tevékenységüket, majd a résztvevők saját szemükkel is meggyőződhetek a takarmányszérű, az üzemanagtaról, az istállók és a műhelyek példás rendjéről, sőt arról is, hogy a tüzrendészeti iratokat is rendben tartják.

A látogatás befejezésekor *Lórincz János* elnöknek elismerő oklevelet adtunk át, *K. Tóth Lajos* tüzrendészeti felelősnek pedig pénzzutalmat.

Keszthelyi Róbert
tű. szds.
Szigetvár

Tűzoltósiker a Fegyveres Erők Napján

Szeptember 29-én magyar és szovjet alakulatok, továbbá a megyei rendőr-főkapitányság és a tüzrendészeti parancsnokság részvételével sportrendezvényt tartottunk Nyíregyházán.

A tűzoltók valamennyi versenyszámba beneveztek. Igen nagy akarással és lelkesedéssel küzdöttek, és kiemelkedő sikert értek el. Röplabdában, 4x800 méteres fegyveres váltóban és 1500 méteres siktutasban győzelmet szereztek, a 100 m-es futásban és a lövészetben pedig értékes negyedik helyezést.

A szeptember 29-i győzelmekkel újabb két serleggel és elismerő oklevelekkel gyarapított sporttrofeáink gyűjteménye. Ugyanakkor a legjobban szerepeltek személtői díjazásban is részesültek. Mindezen túlmenően a kivívott erkölcsi sikert tekinthetjük a legnagyobb eredménynek.

Valamennyi tűzoltó elvtárs teljes erejével küzdött. Különösen kiemelkedően szerepelt *Nagy György* tű. őrm., a mátészalkai parancsnokság beosztottja.

Monostori János
tű. alez.
Nyíregyháza

Ha a tűz igazi lett volna...

A Magyarhomorog felől Komádi-ba vezető műúton megállva sokan találgatták, hogy vajon mi is történhetett a Petőfi Tsz pulykanévelőjében. Tűzoltófejszék sora-kostak itt, nagy volt a csoportosulás, működtek a sugarak. Minden úgy festett, mintha valami baj lenne, de se füstöt, se lángot nem láttak sehol.

Aki tehetett, az esemény színhelyére sietett. Ot órákor riasztottak, de tíz perc múlva már negyvennél több önkéntes működött a gyakorlat alkalmával. A komádi ktsz férfi és női raja, a körösszakáliai, a helybeli testület csapata, valamint a Petőfi, az Új Elet és a Lenin Tsz tűzoltói.

Működtek a kézfecskekendők, berregett a motor. A kézi oltóeszközök is avatott kezekben voltak. A műtról is nagyzerűen lehetett látni az egységek hatásos működését.

Győrffy Dániel önkéntes parancsnok, a gyakorlat vezetője gondoskodott róla, hogy valamennyi kivonult egység beavatkozzon. A rajok parancsnokai *G. Nagy, Pálffy, Feid* és *Solti* elvtársak pedig a szakszerű végrehajtásért tettek meg mindent.

Az eredmény nem is maradt el. Valóságos tüzesetnél is biztosan megfékeztek volna a lángokat, pe-

dig ahogy elnéztük a nádhejazati, hosszú gazdasági épületet, adva lettek volna a tüzterjedés feltételei. A többszáz pulyka „kimentését” is szakszerűen oldották meg. *Csutak* elvtárs, a vb titkára határozott ígernel válaszolt arra a kérdésünkre, hogy igazi káreset alkalmával is ilyen jól sikerült volna-e a beavatkozás. *Pálffy* elvtárs, a házigazdánk, aki a Petőfi tsz tüzrendészeti megbízottja, szintén elégedett volt a nagyszámú egység gyors kivonulásával.

A gyakorlat befejezését követően *Győrffy* elvtárs egyszerű szavakkal, de az avatatlanoknak szinte fel sem tűnő hibákra is rámutatva értékelte az önkéntesek tevékenységét. Arra is felhívta a figyelmet, hogy oltás közben milyen további feladatok adódtak volna, és egy kissé bizony megcsipkedte azokat a fiatalokat, akik lassabban mozgottak a kelleténél. De a tsz-nek is kijutott a bírálatból. Jogosan nehezményezte ugyanis, hogy miért nem tették alkalmassá a kűtkávát a kis-

motorfecskendő szivóító könnyű leeresztésére, jó percekkel rövidítendő meg a közást.

A kritikával ezúttal egyetértett, mert érezte, mindezt segítő szándékkal tapasztalt parancsnok.

Befejeződött a gyakorlat, tak a rajok. Ki lovaskocsivtorkerékpárral, ki pedig gével, mások meg gyalogosanban a reményben, hogy ebből nem kell majd bizony helytállásukat.

Szepesi I
tű. fh.
Debrecen

Derekan helyt

Néhány héttel ezelőtt töltalmas viharfelhők vonultak rásunk felett, bőséges mennydörgés, villámások ben. Nyolc óra tájban be villám a fajszi Kék-Duna-lászkas-pusztai üzemegegyé mázsányi takarmánykázlái

Meglehetősen nehezen tunk ki a kárszínhelyre. felázott a talaj a mintegy 1 lométeres földúton, és erőgélyű segítettek bevontakendöket. Két „E” sugó kozunk be.

1+15 fővel és egy 400-asssal a helyi önkéntes tűzoltó tartály vízenek felhasználás először az 6 kismotorjuk az oltóvizet a mintegy 1 levő csekély hozamú kűti

Közben az Öntözőfürti másközpontjából jelezte helyreállt az áramszolgái kor a fecskendő a kárhel egy 70 méterre levő ör állott, ami szinte kime vízfórrásnak bizonyult.

A községi is szereltek rat a mi fecskendőnkrol. san kivették a részüket a meg a kazal szétszedéséből kálatok során igen odaa tettek *Vincze István* önk. parancsnokhelyettes, *Gy. önk. tű. főrm., Gombköté* tű. őrm., *Juhász Sándor* szkv., *Kocsis István* önk. és *Mészáros István* önk. elvtársak.

Határozott és bátor l is hozzájárult ahhoz, hog 60 mázsa szalma égett e nem terjedhetett át a kő kazalra.

Káko
tű.
K.

Mindannyian rész

Egyáltalán nem tartot lelő eredménynek, hogy tes testületek 28%-a tá a júniusi vízgyakorlati határozatok tehát, hogy beri gyakorlatok alkairi dent megteszünk a 100% lénséért.

A járási tanács igazg lyának dolgozói és kire beosztottai éppen ezér írásban értesítették a rásokat és a parancsn nem személyesen is se kik a szervezésben. I sikerrel is jártak.

A Tépe községben re szevont vízgyakorlatú ként a konyárlakat is Mintegy 20 perces kés tek meg, de ez dícsére Járművük ugyanis elak úton, és *Szöke Lajos* pa lyettes vezetésével 5 kil tek meg gyalogosan a könnyű terepen. Kism dőljüket egy UTOS-sal a helyszínre. Helytáll cséret illeti őket.

A gyakorlatok igen voltak és elősegítették egységek együttműköd meretük gyarapítását, t ellenőrizhessék felszerel képességét.

Vásárh
tű.
De



RÖVIDEN

A közelmúltban bensőséges ünnepségen emlékeztek meg a bakony-csernyei tűzoltótestület 75 éves jubileumáról. Görbicz József testületi elnök ünnepi beszédében felelevenítette e háromnegyed évszázad emlékezetesebb eseményeit. Hangsúlyozta, hogy az egykor mostoha viszonyok között élő testület ma már megfelelő felszerelésekkel és egyenruhakkal is el van látva.

Meleg szeretettel köszöntötték az ünnepségen megjelent 88 éves *Bálos Pál* bácsit, aki 45 éven át odaadóan munkálkodott a testületben. (*Czaffar István* tű. hdgy. Mór.)

A Békés megyei tanács gyulai kórházának igazgató-főorvosa levélben mondott köszönetet azért, hogy az épület padlásterében keletkezett veszedelmes tűz oltásában bátor és önfeláldozó munkájukkal tüntek ki a gyulai és a békéscsabai egységek.

Ehhez még hozzá kívánom fűzni, hogy a helyi, valamint a sarkadi önkéntesek is részt vettek a munkálatokban, és a kórház több orvosa, apótlója és alkalmazottja, sőt az igazgató is aktívan segített a kárelhárításban. (*Kozács János* tű. alhdgy., Békéscsaba.)

A kiskunfélegyházi honvédségi alakulat 30 beosztottja, továbbá a helyi Lenin Tsz 25 tagja is segített az oltási munkálatokban, amikor néhány héttel ezelőtt kigyulladt a szövetkezet hideglevegős szárítási kúcernakazalja.

Öngyulladás okozta a tüzet. Ülepedés után besüllyedt a kazal kúzepe, s bár nagy mennyiségű csapadék hullott rá, nem ellenőrizték megfelelően a hőmérsékletet.

Dicsérendő azonban, hogy fél órával a tűz észrevétele után, éjnek idején, segítségére sietett a tsz brigádja, köztük nyolc létesítményi tűzoltó, és igen lelkiismeretesen munkálkodtak a tűz végleges eloltásáig. (*Deák Pál* tű. főrm. Kiskunfélegyháza.)

Bár csak ötödik helyen végeztünk a röplabda-bajnokságban, mégsem tartjuk rossz eredménynek, hogy hosszú évek óta ismét bekerülhetünk az országos döntőbe.

A további jutást igen nagy csatában vívtuk ki, méghozzá Nyíregyházán. Az ottani mérkőzésre szívesen emlékszünk vissza, mert igen sport-szerű keretek között zajlott le. Reméljük, lesz még alkalmunk a szíves vendéglátás viszonzására. (*Urban József* tű. őrgy. Szolnok.)

A jugoszláviai Hodosán község önkéntes tűzoltóságának 70 tagú küldöttsége október 2-án viszonzotta a letenyi testület korábbi látogatását. Ünneplés keretek között fogadtuk kedves vendégeinket. *Farkas Gyula* községi tanácselnök-helyettes és *Sébök József* parancsnok üdvözlő szavai után ifjúsági tűzoltóink virágcsokrot nyújtottak át a küldöttség tagjainak, ők pedig szép emlékmával ajándékoztak meg bennünket.

Ezután zenésző kíséretében vonultak fel a művelődési ház parkjába, ahol látványos tűzoltóbemutatót rendeztek tiszteletükre. A délutáni szüreti felvonuláson is részt vettek vendégeink és a reggelig tartó bálón is igen jól érezték magukat. (*Miskovits László* tű. főrm. Letenye.)

A letenyi szüreti felvonulás, amelyen jugoszláv vendégek is részt vettek



Keletkezési ok:

ÖNGYULLADÁS

z idén már | nyolc alkalommal okozott összességében majdnem egymillióra tehető károsodást a hideglevegős szárítású szénakazlak égése. A tényleges veszteség persze gyorsabb ennél, az elégéstől megmentett széna ugyanis legtöbbször kat vesztít tápértékéből, és csak jobb minőségű takarmánnyal verve használható fel az állatok etetésére. Az említett körülmények készítették bennünket arra, hogy ha röviden is, de ismét glalkozzunk a hideglevegős szénaszárítás néhány tűzrendészeti 'oblmájával.

Valamennyi tüzeset vizsgálata öngyulladás állapotot megletkezési okként; a dohányzást, a traktorszikrát, az elektromos rendezés zárlatát stb. tehát kizárhattuk.

Eppen ezért mindenekelőtt az eljárás technológiai előírásait nulmányoztuk alaposan. Ennek során bebizonyosodott, hogy okok tűzrendészeti szempontból sem kifogásolhatók. A vizsgálat á vont tüzesetek ugyanis kizárólag azért következtek be, mert kazalrakások vagy a szárítás idején megsértették a technológiai szabályokat, jöllehet ezek alkalmasak voltak az öngyulladás megelőzésére.

lézzük meg | közelebbről, hogyan és miért fordulhattak elő ezek a szabálytalanságok:

páratartalma. Így tehát a befűvott levegő még csak tovább növelte a takarmány amúgy is erős nedvességtartalmát.

A kazlak hőmérsékletének ellenőrzése kiemelt fontosságú, de egyelőre még távolról sem megoldott probléma. A jelenlegi gyakorlat szerint 10–20 mm átmérőjű, kihagyezett vasrudak beszúrásával végzik ezt a fontos műveletet. Ezzel azonban csak 2 méter magasságig és 2,5 méter mélységig juthatnak el. A talajszinten álló 2–3 ember egyszerűen képtelen ennél mélyebbre vagy magasabba szúrni a vasrudat, sőt ha létráról végzik a műveletet, akkor az legfeljebb 1,5 méterig sikerül. Tehát lényegében nem tudják ellenőrizni a takarmány középső tömegének hőmérsékletét (3. számú ábra).

A 2–4 mérési hely is igen kevés a kb. 160 m² alapterületű és 1000 m³ térfogatú kazlak tömegéhez képest. Ha emellett a hőmérsékletet csak rendszerint ellenőrzik, akkor ez a tevékenység teljesen formálissá válik.

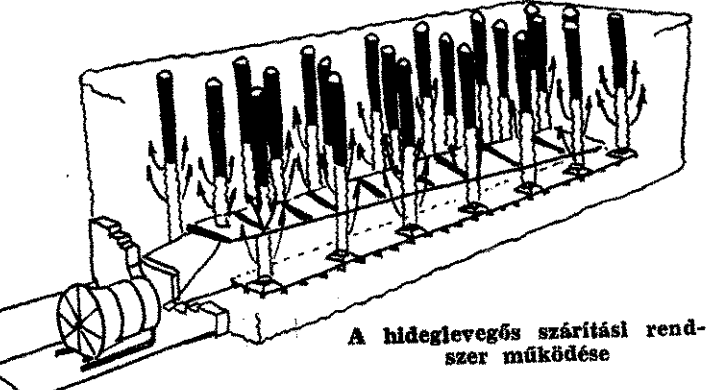
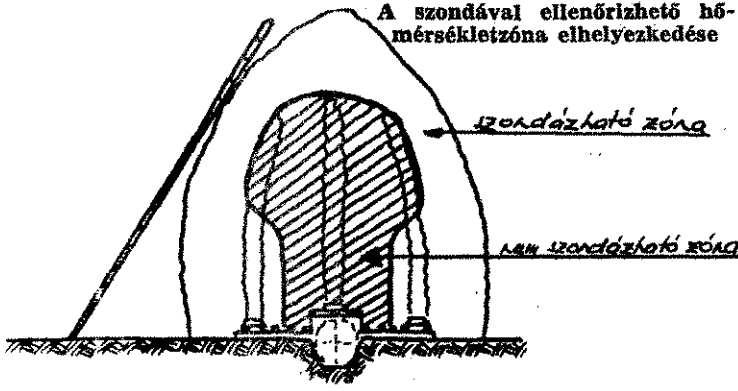

4 Súlyosító körülmény, hogy jöllehet már 1963-ban kidolgozták a szénaszárítás új módszerének technológiáját, azt mégsem ismerjük mindenütt, vagy nem is törekednek szakszerű alkalmazására. Pl. technológiai leírásnak mindenütt ott kellene lennie, ahol hideglevegős szárítást végeznek, a valóságban mégis más a helyzet. Vizsgálatunk során az egyik gazdaságvezető hosszas keregélés után sem tudta azt megmutatni, pedig — állítólag — az íróasztalában őrizte. Ugyanitt — megint csak állítólag — kioktatták a dolgozókat a kapcsolatos szabályokra, s az illetők vizsgáltak is belőle. Kérdőzködésünkre azonban nem tudta szakszerű válaszokat adni, és illyesmit másutt is tapasztaltunk...

1 A begyűjtéskor minden esetben csapadékos volt az időjárás, és ezért túlságosan nedves állapotban hordták be a takarmányt. A rendszeren levő széna ún. harmat- vagy esőnedvességét csupán szemrevételel — chát becsléssel — határozták meg, holott a nedvességtartalom pontos megállapítása csak műszerrel lehetséges.

Mintthogy | az öngyulladásból keletkező kazaltűzek megelőzésével nemcsak a technológiai előírás foglalkozik, emlékeztetjük olvasóinkat, hogy BM TOP utasítások, és hozzájuk mellékelt részletes technológiai tájékoztató is útmutatót adnak a felmerülő kérdések megoldására, sőt a Magyar Tűzoltó 1962. évi májusi számában is megtalálhatják a legfontosabb tudnivalókat.

2 Rakodáskor a kazalozó berendezés ritka helyváltoztatása miatt a kazlak egyes részei tömörebbek voltak a megengedettnél. Az is hozzájárult ehhez, hogy miközben villával eltergették a felhordott takarmányt, a dolgozók összetaposták a kazlat. Így azután a túlságosan magas nedvességtartalom nem párolgathatott el a rendkívül tömör szénacsomókból.

Azért hangsúlyozzuk ezt, mert a tennivalók pontos ismeretében — és természetesen a vonatkozó szabályok következetes érvényesítésével — megelőzhető az öngyulladás. Eppen ezért az szükséges, hogy az állami gazdasági és tsz-tűzoltóságok a te foglalkozások keretében alaposan elsajátítsák a szükséges tudnivalókat.

Növelte a bajt, hogy nem az előírásban megszabott négyzetes kötésben helyezték el a megfelelő szellőzés; biztosító dugókat (1. számú ábra), vagy az egyes rétegek felrakásakor nem emelték őket (2. számú ábra). Az is előfordult, hogy 4–5 dugót a középső kazalrétegben „felejtettek”, s emiatt több négyzetméternyi, összefüggő felületek estek ki a légáramlás útjából és maradtak nedvesen.

A vizsgált káresetek is bizonyítják, hogy a technológiai tűzrendészeti szabályok következetes megtartásával mindenütt megelőzhető volna a népgazdaságot ért tetemes veszteséget.

3 Az ún. ventilációs naplók hiányában utólag már nem állapíthatjuk meg, hogy a ventilátorok mikor működtek. Ráadásul kiderült, hogy olyanokra bízták a kezelést, akik az alapvető előírásokat sem ismerték. Mivel a szárítás ideje alatt gyakran esett az eső, valószínűsíthetjük, hogy a ventilátorok akkor is működtek, amikor magas volt a levegő

Papp Sándor
tű. örgy.

A szellőztetéses kazal felépítése (metszetben). A szellőztető csatornák, dugók szerepe és kialakításuk

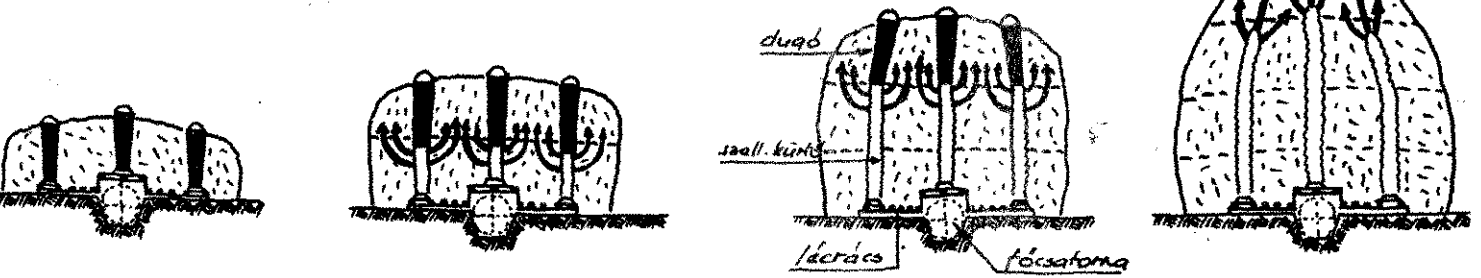

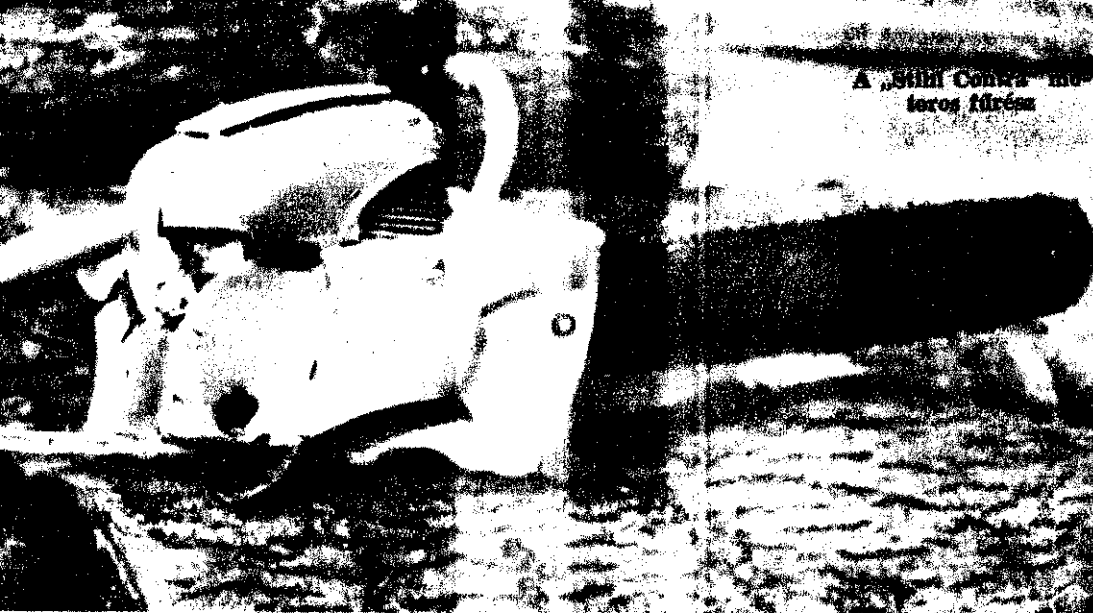

A „Silla Contra” motoros fűrész

Segített a technika

Százezreket mentett meg egy tűzoltó-újítás Aparhanton

Tűz van! Tűz van! Eg a szénás! — ezzel a vészjelző hírral robbant be az egyik tsz-tag az Aparhanti Búzavirág Tsz irodájára. Kerekés Ferenc elnök nem hitt a fülének, A hideglevegős szénakazal ég? Ez katasztrófa!

A tűzhöz rohanásban sok minden megfordult a fejében.

Három esztendeje nem kis meggyőzésbe, rábeszélésbe került, míg náluk is sikerült meghonosítani a szálastakarmány-tárolás új módszerét. Egyesek nehezen értették meg, hogy nemcsak időt takarítanak meg a behordáskor, hanem az állatállomány is tápanyagokban sokkal dúsabb takarmányhoz jut.

„Ha most itt baj lesz, nemcsak a széna megy veszendőbe, hanem a fejlesztés elképzelt terve is meghiúsul” — ez a gondolat kavargott az agyában, és lelki szemei előtt már megjelent a 22 vagonos szénakazal — az évi szálastakarmány túlnyomó többsége — fűsközen, széjjeldobálva, vízáradatban, lucskosodva, tönkremenneve...

A kazalhoz érve csak tovább nőtt az aggodalma. A tagok nagy csoportja idegesen, sopánkodva toporgott, és mint-ha olyasfélért hallott volna: „Miert nem volt jó nekünk a

régi?”... Néhányan a tűzoltók láthatóan nyugodt ténykedése miatt borzolódtak fel, mivel azok rendületlenül loccsolták a füstölgő kazalt. Azt persze nem tudták a türelmetlenkedők, hogy nem a kényelmesség miatt van, amit látnak, hanem egész más okból, s azt sem, hogy hamarosan bravúros oltás tanúi lehetnek...

A kivonult bonyhádiak valójában nem rohagálták. De minek is? A kazal füstölgő részét árasztották el vízzel és ehhez azután igencsak szűkségtelen a kapkodás. Az ilyen tüzek specialistája, az elemében levő Csöglei István százasod lazasan intézkedik. Elrendeli a tűzfészek vízzel való elárasztását. Rádió n tartaléktömölőket rendel ki Szekszárdról, és már a dombóvári meg a szekszárdi tűzoltók is útna vannak a kárhelyre. Majdnem két kilométerről kell szállítani a vizet, és ehhez megfelelő erők is szükségesek. A kért motoros kézfűrészét maga az erdészet vezetője hozza gépkocsin, de nemigen érti, mit kezdenek vele. A tsz-tagok is találgatják, vajon mit is akarnak el-fűrészelni.

Hamarosan azonban minden kiderül. A tűzgócot már elárasztották vízzel. Most hosszú drótkötéllel vontatók állnak a

kazal végéhez. A fűrész kezelője beindítja a motort.

A fűrész úgy vágja a keményre nyomódott takarmányt, mint a vaját. A vontatók a drótkötél segítségével nagy tömbökben rántják le a szénát. Vízugarakkal akadályozták meg a tűz továbbterjedését.

Két óras előkészület után délután 5-kor kezdődött a tulajdonképpeni támadás és este kilenckor már csak a figyelmeknek kellett őrködniük. A 22 vagonnyi takarmányból mindössze 10 mázsa ment tönkre. Nem kellett szétbontani az egész kazalt, ami sok ember három-négy napi munkáját vette volna igénybe.

Az új oltási módszert Tamásiban már kipróbálták, és most is sikert aratott, még hozzá kétszeresen is, mert Lukács Ernő főagronómusnak oltás közben jó ötlete támadt.

— Jövőre mi is veszünk egy ilyen fűrész — mondotta — hiszen eddig sokszor csak bal-tával tudtuk megbontani a kazalt vagy kivágni belőle a porciókat.

Az új módszerű oltás egyébként nagy kártól mentette meg az Aparhanti Búzavirág Tsz tagságát. Miklósi Dezső főállattenyésztő szerint több mint 260 ezer forint értékű széna forgott veszélyben. Ha mind elégett volna, akkor a tervezettnél kevesebb jutna egy-egy munkaegységre. És kérdéses, pótolhatna-e a tsz ilyen sok szénát.

Csőglei elvtárs mostanság azon gondolkodik, hogy másfajta káresetek alkalmával is miként lehetne felhasználni a motorosfűrész. Reméljük azonban: egyhamar nem kerül sor erre.

Az Aparhanti tűzoltásnak mindenesetre gyorsan híre ment a környéken. Néhány tsz már tervebe vette, hogy vásárol ilyen fűrész, hiszen ezzel a munkát is meg az esetleges tűzoltást is megkönnyíthetik.

Szalai Endre

Néban sorban

Az Egyesült Államokban közzétett ú rendészeti jelentésből kiderül, hogy az ban 1951 és 1960 között 1 300 000, tehát pont a átlag 364 préri- vagy erdőtüzt p tott.

Lengyelországban 1966 első felében tűzeset keletkezett. A tűzvészek követ ben 71 személy — köztük 30 gyermek — tette életét, az anyagi kár 300 millió z

Csehszlovákiában szeptember 1 és 2 zött naponta átlagosan egy tüzet okoz gyermekek. A kár meghaladja a félmill ronát. A tűzesetek során két gyermek égési sebeket szenvedett.

Bordeaux-ban leégett az ország legna borfeldolgozó üzeme. Három ember m 100 ezer hektoliter bor pedig teljesen semmisült.

New York-ban öt fiatal hulligán egy aljban kerozinnal leöntött két alvó r nékülit, majd meggyújtották a ruhájú két áldozat súlyos égési sebeket szen

Clpruson a török lakosságú Lefka övező erdőben több esetben is tűz pu és nagy területeket tarolt le.

Rijeka közelében a lángok martalé egy pótkocsis teherautó 18 tonnányi papír rakománya. A kár több mint 10 régi dinár.

London egyik fetelepén hatalmas pusztított. A szakértők szerint a hábo ez a legnagyobb ilyen jellegű káreset gol fővárosban. A lángnyelvek mint méter magasra csaptak fel. Több n tűzoltó vett részt az oltásban, 60 tűz ség pedig a környező utcákat védte. N millió fontot meghaladó kár keletkez

A londoni tűzvész évfordu

Angliában országszerte megemléke világon egyik legnagyobb tűzvészéről, éppen 300 évvel ezelőtt, 1666 szepté ben ütött ki Londonban. A korabeli zések szerint a késő éjszakai órákba dón „az ablakok és ajtók már zárva v láng csapott fel egy Puding utcai pék A történetírók szerint: „Mint óriás, borral felbuzdítottak, a tűz felága majd rendkívül gyorsan terjedt irányban. Borzalmas mancsait nyúj pusztulással fenyegette egész London

A tragikus esemény időben egybees másik súlyos csapással, a pestisjárv amely megtegedte a város lakosságá. Őt napon át szinte egész London é lángok felemésztették a város két részét, de a pestisjárványnak is vége tek. 13 000-nél több épület pusztult el, 89 híres templom.

A sok ezer áldozat közös sírjának 7 nyi magas emlékoszlopán kőből lángcsóva emlékeztet a borzalmas ese

A fűrészsel vágott és megmentett kazal



Imitáció helyett valódi tűz: ég a szénosztályozómű

A tűzoltási csoport vezetője URH adóvevő készülékkel irányítja a 10 egység munkáját



Hasznosabb volt AZ IMITÁCIÓNÁL

— Beszámoló a BSZT tűzoltási gyakorlatáról —

Néhány héttel ezelőtt

nős tevékenységre figyeltek a sajkócai bányatelep la-
A Borsodi Szénbányászati
zt néhány dolgozója temér-
gyúlékony anyagot rendez-
tt a helyi üzemtéren és
tpályán. A rönközt szállító
asúti kocsitól kezdve a tűz-
élyes folyadékokig jóformán
den volt itt, ami egy bánya-
nben éghet.

környékbellek sejtették,
nem mindennapi esemény
ti lesznek, éppen ezért foko-
i kíváncsisággal lesték a
zt alkalmi imitációs csoport-
ik ténykedését.

következés nap reggelén
járműfecskendőkkel meg-
asokat és 800-asokat szállí-
agy vontató gépkocsikkal a
zt tizenegy létesítményi tűz-
egysége érkezett a helyszín-
Az akció vezérkara rádió-
vevőkkel felszerelt autóból
yította a munkálatokat.

llehet már előző napon fel-
tetett, hogy kiszuperált sze-
ykocsi, kapcsolótáblák, vil-
motorok, lécek meg a töb-
anyag és tárgy bizonyos
szerezéssel kerül egymás
lé, a legtöbben mégis igen
lepődtek, amikor a szoká-
ködgyertya és zászlók imi-
ója helyett valódi füst ki-
tében, igazi lángok csap-
fel a 150 méter hosszú
vonalon" egyik végén...

z első egység még alig vég-
a beavatkozással, amikor
násik már az újabb tűzzel
rózott.

A legújabb típusú kézi oltó-
készülékekkel összesen tizenhét
féle tűz oltását gyakorolták,
még hozzá egyre bonyolultabba-
kat. Egvetlen eset kivételével
— amikor 3 percen belül visz-

gósínpályát, a raktárat és a
munkásszállást.

Nagy mennyiségű gumihulla-
dék, tűzveszélyes folyadék és
gyúlékony épületek égtek.

Szabályszerű tűzoltási cso-



Égő személygépkocsi oltása 50 kg-os porral oltó készülékkel

szagyulladt a fémedényben le-
vő tűzveszélyes folyadék — igen
gyors és szakszerű volta a léte-
sítményiek beavatkozása, ami
egyben dicséretes is, elvégre
termítfém és dissous-palack igazi
égését még gyakorlat során
sem könnyű megfékezni. A java
azonban még csak ezután kö-
vetkezett.

Alighogy befejezték

a tizenhét különféle gyakorla-
tot, percekben belül tízméteres
lángok csaptak magasra és va-
lóságos füsttenger borította el
a helybeli szénosztályozót, a kö-
télypályafeladó állomást, a fűg-

port irányította a három harci
szakasz munkáját.

A harci szakaszok egyszerre
támadtak, egy időben is fejez-
ték be az oltást. A polgári vé-
delem megyei parancsnokságá-
tól kapott URH-készülékek igen
megkönnyítették a beavatko-
zást.

Monos János vezérigazgató,
Kovács János tű. ezredes, me-
gyei parancsnok, továbbá a
tröszt számos vezetője és sok
tűzoltó elvtárs is megtekintette
a gyakorlatot. A társüzemek
képviselői közül is többen el-
jöttek.

A vezérigazgató elvtárs az ér-
tekelés során igen elismerően
nyilatkozott a látottakról, majd
a közös ebéden a gyakorlat va-

lamennyi közreműködőjét tárgy-
jutalomban részesítette. A ki-
váló munkát végző tűzrendé-
zeti aktívák pedig ez alkalom-
mal jelentős pénzzutalmat kap-
tak.

Az egységek ezután készenlét-
be helyezték felszereléseiket, a
tartalékok meg éberen őrköd-
tek, nehogy igazi beavatkozás-
nak kelljen követnie a gyakorla-
latot.

Úgy gondolom,

nem szükséges részleteznem a
tanulságokat, és akciónk cél-
ját. Csupán annyit fűzök hozzá
beszámolóhoz, hogy a 180 éves
sajókai bányüzem — rövid-
del bezárása után — igen nagy
szolgálatot tett trösztünk léte-
sítményi tűzoltóinak, mivel
olyan terep volt, amely telje-
sen azonos egy igazi kár szín-
helyével. Bár vízhiány előidéző-
sével nehezítettük a zárógya-
korlatot, az egységek így is fel-
adatuk magaslatán álltak, amit
elsősorban a rendszeres tovább-
képzésnek köszönhetnek. Sze-
reink és felszereléseink is de-
rekasan kiállták a nehéz pró-
bát, ami viszont a karbantartá-
sukért felelős elvtársakat di-
cséri.

Még csak annyit: valamennyi
fajta kézioltót kipróbáltunk, és
ezek közül a hidrofób oltóport
tartalmazó bizonyult a leghatá-
sosabbnak.

Wrublovsky Nándor
önk. tű. szds.,
létesítményi parancsnok

Hatásosan működik a
20 kg-os szén-savval
oltó sugára a transz-
formátortűznél

Felsorakoznak az
egységek a nagygya-
korlat után

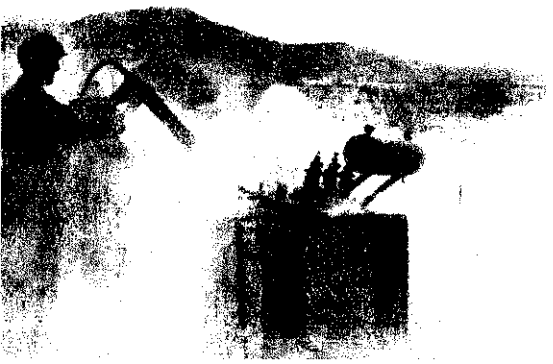

A mellécsatornás gyűjtőkémények tűzállósága

1. A téma időszerűsége

A kéményszerkezetek tűzállóságának kérdése akkor került előtérbe hazánkban, amikor megkezdtek az ún. termofoor-gyűjtőkéményeket felváltó mellécsatornás gyűjtőkéményekkel kapcsolatos kísérleteket.

A termofoor kémények rendeltetészerű használatát számos hiba gátolta. Ezek közül különösen az elemgyártás és az építés hiányosságait kell kiemelnünk. Használat közben gyakran megrepedeztek, s ezáltal elvesztették a kívánatos légzőmértéket, ami annak tulajdonítható, hogy a kvarc-kavicsbeton anyag kedvezőtlenül reagál a hőhatásra.

Amikor tehát felmerült a kémények gyártási, építési és áramlástani szempontból lényegesen kedvezőbb szerkezeti kialakításának kérdése, ki kellett próbálnunk, hogy a megfelelően hőálló anyagok mennyire alkalmasak az új kéményelemek céljára.

Mindenekelőtt a tűzzel szembeni ellenállásuk mértéke dönti el ugyanis a használhatóságukat, tekintve, hogy a kémények magas hőmérséklet hatásának vannak kitéve.

Az ÉTI és az ÉMI munkatársainak közreműködésével 1963-65 között végezték el a kapcsolatos vizsgálatokat, s a következőkben számolhatok be az eredményekről.

2. A vizsgálati elemek

2.1 Szerkezeti kialakítás

A vizsgálati elemek félemelet magasságuk (149 cm) voltak, és 44x55 cm befoglaló méretűek, 5 cm belső elválasztó és 9 cm külső falvastagságúak. A mellécsatornák mérete kb. 12x26 cm volt, a gyűjtőcsatornáké pedig 20x26 cm. Jelölendő keresztmetszetük az 1. ábrán látható.

2.2 Adalékanyagok

A kísérleti programnak megfelelően hatféle összetételű vizsgálati elemeket készítettek. Adalékanyagaik és jeleik a következők voltak:

Z - téglazúzalék; ZP - 60 térf. % téglazúzalék és 40 térf. % perlit; A - agyagkavics; AK - 50 térf. % agyagkavics és 50 térf. % kohóhabszálak; T - tufa; TK - 50 térf. % tufa és 50 térf. % kohóhabszálak.

A könnyű betonoknak kiszáradt állapotban 1400-1600 kg/m³ között volt a térfogatújuk. Kötőanyagként mindig 300-350 kg/m³ C 400 jelű portlandcementet alkalmaztunk. A betonanyagok szabványos szilárdsága 50-150 kp/cm² között változott.

2.3 A vizsgálati elemek és számuk

Valamennyi anyagváltozatban olyan elem is volt, amelybe acélból készült speciális terelelőlapot építettek be a mellécsatornába áramoltatott füstgázoknak a gyűjtőcsatornába való átvezetésére. A kísérleti gyártás elemeinek mintegy felét - 9-9 darabot - jelölték ki a tűzvizsgálatra. Ezek átlagos minőségűek voltak. A 9 elem közül - egyidejűleg a tűzvizsgálattal - három a pillérek tűrőszilárdságát is megállapítottuk. A további 6 elemből 2 kísérleti kéményt építettünk fel.

3. Vizsgálati eljárás

Az ÉMI 1962-es „Kéményszerkezetek tűzállósági vizsgálata” című előírása szerint folytattuk le a tűzvizsgálatot és az előírásnak megfelelően kiterjedt a külső kéményfal felületi hőmérsékleti maximumának, a légvesztésnek, a tűzpróba ha-

tására fellépő elemzilárdág-csökkenésnek, a repedéseképződésnek és beégésnek a megállapítására.

4. A vizsgálat végrehajtása

4.1 Vizsgálati elrendezés

Az 1. sz. ábrán közölt elrendezésben - összesen 15 kéményen - folytatott tűzvizsgálatot. Közülük 3 kéményen tartottunk előzetes, mértékadó tűzpróbát kor egyidejűleg mindkét kéménycsatorna vagy csak a mellécsatorna vonatkozására kitéve) és végeztük el a mesterséges kiszáradásra vonatkozó prókát vizsgálatot. Ennek során 2-2 kémény vizsgálati eredményeit értékeltük.

4.2 A tűzpróbák

A mellécsatornában a 2/a sz. ábrán közölt hőmérsékleti görbe szerint tük el a tűzpróbát. Az értékek a mellécsatorna 1. jelű mérés helyére vonatkoztak. A hőmérsékletek látrahozásakor figyelembe vettük, hogy a mellécsatornába fűtött és a 2/a sz. ábra szerinti hőfokú füstgáz kb. 2,5 m-es úton kerül a csatornába, tehát egyéb kísérletek alkalmazásával márt lehűlési értékek alapjára vonatkozva rögzítettük a 2/b ábrán közölt fűtési programot.

Valamennyi mérés helyen termoelemekkel mértük és automatikus berendezéssel rögzítettük a hőmérsékleti értékeket.

4.3 Egyéb vizsgálatok

A légnemzéspróbát a tűzpróba után, a kihűlt kéményeken végeztük el, is 6-7 mm vízszlop nyomáson mértük a légvesztésüket, meghozzá külön a gyűjtőcsatornában és a kettőben együttesen.

A tűzpróba után - a vizsgálati kémények megjelölt elemeinek és az ún. őrző (tehát tűzhatásnak ki nem tett) elemek átlagos tűrőszilárdsági értékeinek megállapítására állapítottuk meg az elemek szilárdságcsökkenését. A tűrőszilárdság hatásait az elemek repedéseire - szemrevételezéssel, illetve felvételek rögzítéssel állapítottuk meg.

5. Vizsgálati eredmények

Részben a tűzállósági, részben pedig az általános értékelés szempontjából megállapítottuk az elemek vizsgálati eredményeit.

A kéményekből kibontott és az ún. kontrollpillérek tűrőszilárdság vizsgálati eredményeit és a szilárdságcsökkenés relatív értékeit a II. táblázatban (3-3 db. kontroll, 2-2 db. égetett pillér).

A tűzpróba I.-II. számú programja során 60 perces leolvasási időközönként a kéménypillérek a 2-es ábrán megjelölt szakaszán végeztünk hőtágulási mérést. A III-as táblázatban 2-es tűzpróba alkalmával mért átlagos maximális mm-ben közöljük tájékoztatásul és összehasonlításul.

6. Értékelés

A kéményfal hőszigetelő képessége a vizsgálatba vont anyagváltozatok falvastagságoknál megfelelő. A 3. fűtési nap végén mért maximális hőmérséklet - kivéve a TK-jelű kéményeket - (II. táblázat) alatta maradt az elfogadható 180 C-os értéknek. Különösen a Z; ZP; T jelű kémények erekedeztek.

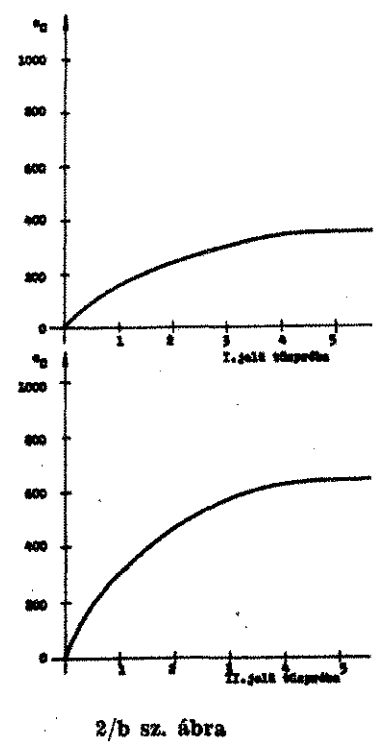
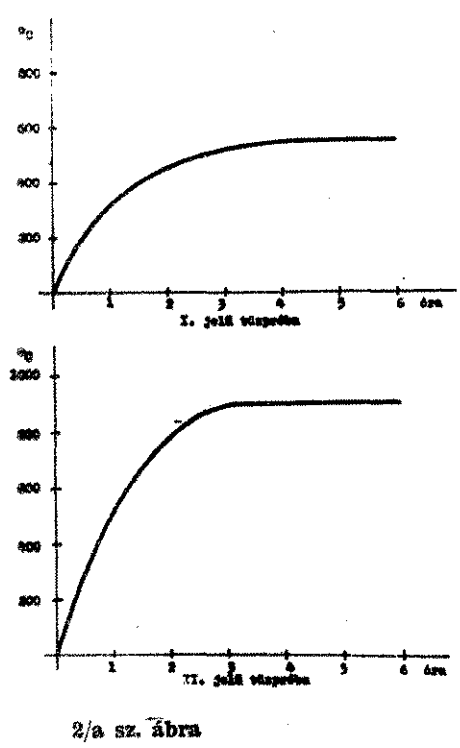
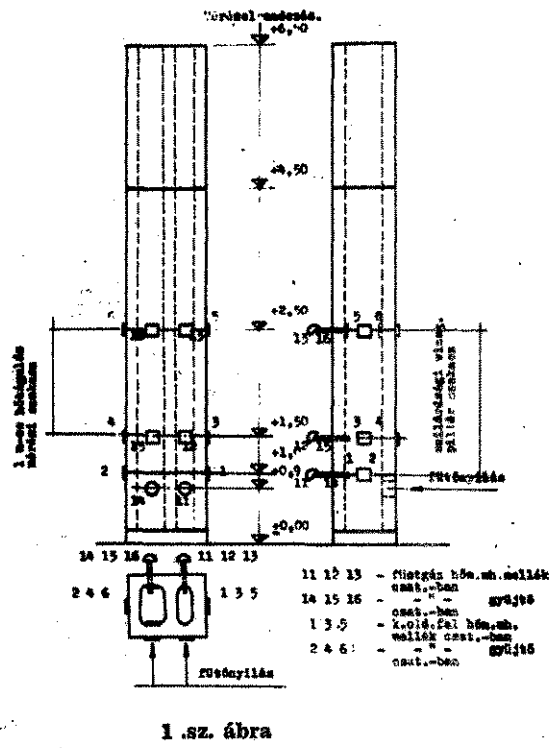

mények légvesztési értékei igen tág határok között mozognak. Egyértelműen általános tapasztalatunk, hogy a mellécsatornában a legnagyobb a légvesztés. Ez egyébként a magasabb hőfokú tűzpróba miatt előálló fokozottabb rezgés miatt várható is volt. A kémények mindkét csatornájára kiterjedő tűzpróba során mértük a legkisebb légvesztést. Ilyenkor ugyanis csak a repedések okozták ezt.

Előírták, hogy a terelelapoknál (a fémcsatlós helyeken és a helyek közötti repedéseknél) igen erős a kiáramlás. Külön említést érdemel, hogy a kémények poruzárás nélkül erősen légáteresztő, míg az egyszerű gipszporuzáróbetét jelentősen javítja a fal légzáró képességét.

Az előírt hivatkozott előírás megkövetelte max. 50 l/sec. 1m³ értékét kielégítő mennyiség az együttes nyomáspróbák alkalmával következett be a Z; ZP; A; jeli kéményeknél, s ezek az eredmények nagyjából azonosan kedvezőek.

A kéményelemek tűzhatásra bekövetkező szilárdságcsökkenése jelentős. Az adatalok II. táblázat tartalmazza. Bár az égetett kéményelemek ún. maradó szilárdságcsökkenés % értéke alkalmas a relatív összehason-

lításokban már említett előírás vonatkozó minősítő értékét egycsatornás kéményeknél állapították meg, és az ismertetett követelményt az ott kedvezőnek megjelölt típusok egyaránt kielégítették.

A tűzpróba repedések maximális értékeit tekintve a T-jeli kémény a legkedvezőbb, az AK-jeli a legkedvezőtlenebb. Ezek a repedések nem az illesztési helyeken mutatkoznak, hanem a kémény alsó elemén.

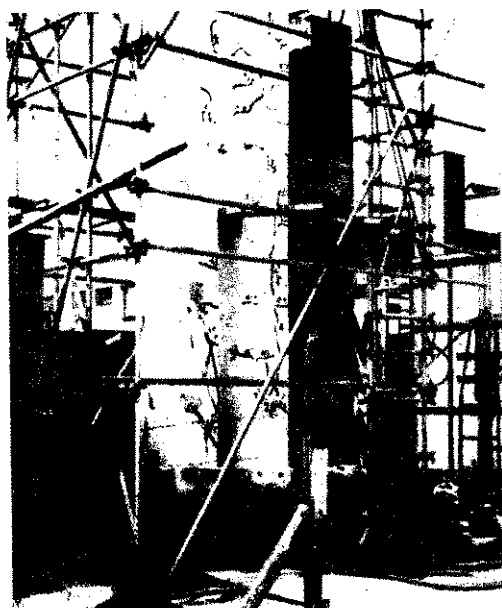

Téglazúzalék-adalékos kémények repedése képe, az I. jelű (bal oldali) és a II. jelű (jobb oldali) — tűzpróba után

Szembetűnő a repedések képe különbsége a bal oldali tufa és a jobb oldali agyagkavicsbeton kémények között

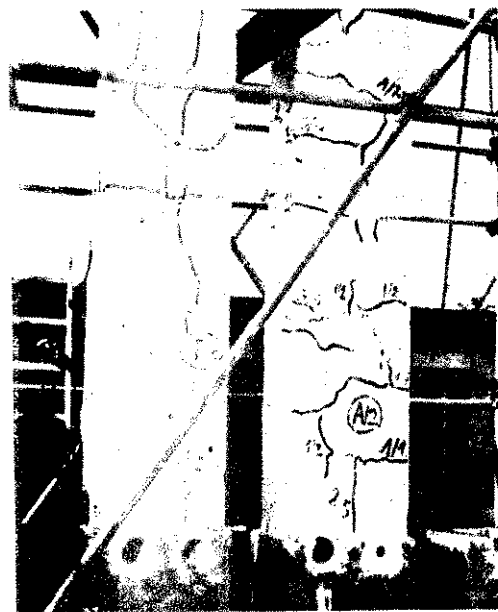

acél terelelap hatással van ugyan a repedésekre (innen indulnak ki a sajtutalú repedések), de ezek a repedések lényegesen kisebbek, mint a tufaé.

A kéményfalban észlelhető elszíneződés egyes esetekben eléri a 3-4 cm-t is, azonban jelentős szilárdságcsökkenés vagy morzsolhatóság nem mutatható ki. Szembetűnő volt a fal nedvességtartalmának befolyása a külső fafelület hővezetési koefficientére. Mind a kiszáritás alatt, mind a tűzpróba első napján csak 80-95°C-ig emelkedett a fal hőmérséklete és ezt az értéket mindaddig tartotta, amíg a fal nedvességtartalma vizsgálati alakjában el nem távozott.

Az eredmények összehasonlítása alapján megállapítható, hogy a kéménytemperatures - harántirányú - hőátvitel szempontjából a T-jeli a legkedvezőbb, míg az A-jeli a legkedvezőtlenebb kémény.

A tűzpróba során megfigyelhető a mellécsatorna mentén nagyobb a tengelyirányú repedések. A maximális megnyúlás ismét az A-jeli kéménynél fordult elő, míg a legnagyobb a ZP-jelűnél mutatkozott.

A tűzpróba végén sehol sem tapasztaltuk a hőátvitel megszűnését, sőt a mérési eredmények állandó fokozódást mutattak.

7. Összefoglaló megállapítás

A vizsgált anyagfajták megfelelőeknek minősülnek. A tűzpróba eredményeiből kitűnik, hogy még kéménytüzek alkalmával sem kell tartanunk kedvezőtlen elváltozástól. Egyedül a tufaadalékos kéményelemeket szükséges ellátni póruszűrő felületi bevonattal. A tufaadalékos kéményelemek szerkezeti formája tűzállósági szempontból megfelelő.

A tűzállóság elégséges hőszigetelést nyújt. A hőhatásra bekövetkező hőátvitel és repedés nem jelent veszélyt, sem az üzemeltetés, sem kéménytüzek alkalmával.

A kéményelemek alkalmazott acél anyagú terelelap nem okoz jelentős károsodást. A terelelapok repedése nem mértéktadó. A terelelapok bizonyos mértékben károsítják a kémények üzemeltetését, de a kémények üzemeltetési viszonyai között nem jelent veszélyt, legfeljebb kis mértékben hatással lehet a füstgázáramlásra.

A kéményelemeknél a belső elválasztó fal légrázása az egyetlen, különös figyelmet igénylő kivétel. Az itt előforduló hibák később semmilyen módon nem szüntethetők meg.

A kéményelemeknél a belső légrázási és szilárdságcsökkenési eredmények kedvezőtlenek, a hőszigetelő képességét és az alakváltozásokat (repedézsűrűsége) tekintve a legkedvezőbbek az egyesített falú ún. termofor-rendszerű kémények.

A kéményelemek vizsgálati jellemző figyelembevételével - tűzállósági szempontból a legkedvezőbb használati sorrend állapítható meg a megvizsgált elem típusokra, az anyagfajták: 1 - Tufa (ritli); 2 - Téglazúzalék és perlit; 3 - Tufa és agyagkavics; 4 - Téglazúzalék, 5 - Aggyagkavics; 6 - Aggyagkavics és kohóadalék.

A tűzállósági vizsgálati eredményeinek figyelembevételével a gyártás, az alapanyagok és a gazdaságosság szempontjai szerint elsősorban a T, TK, illetve a Z elemek gyártását javasoljuk.

KOVACS KÁROLY

Hőmérsékleti maximumok

I. táblázat

Kéményjel	Maximális véghőmérséklet °C-ban	
	2. nap végén	3. nap végén
Z -1	110	130
Z -2	100	150
ZP-1	110	130
ZP-2	110	150
A -1	120	160
A -2	115	165
AK-1	140+	175
AK-2	130	170
T -1	95-	125-
T -2	110	175
TK-1	130	190

+ maximális érték - minimális érték

Törzsilárdsági eredmények

II. táblázat

Kéményjel	Törzsilárdság kp		Relatív szil. csökkenés %-ban
	kontroll	égetett	
Z	168	64	72-
ZP	120	46,5	61
A	99,5	68,5 xx	31
AK	128	66,5	48
T	87,5	65,5	25+
TK	107	61,5	43

xx egy elem teljesen széthullott

+ legkisebb (legkedvezőbb) érték

- legnagyobb (legkedvezőtlenebb) érték

Hőátviteli eredmények

III. táblázat

Kéményjel	Külső oldal méretben				Magassági méretben	
	alsó szint rövid	alsó szint hosszú	felső szint rövid	felső szint hosszú	m. csatorna mentén	gy. csatorna mentén
Z -1	0,6	0,85	0,5	0,8	1,0	0,9
Z -2	1,0	1,1	1,0	1,05	1,2	1,1
ZP-1	0,5	0,6	0,4	0,55	0,5	0,5
ZP-2	0,45	0,5	0,45	0,45	0,5-	0,5-
A -1	0,6	1,1	0,8	0,85	2,2+	1,4+
A -2	1,5+	1,5+	1,5+	1,45+	1,2	1,0
AK-1	1,0	1,1	0,95	1,0	1,2	1,2
AK-2	1,1	1,4	1,0	1,0	1,3	1,3
TK-1	0,4	0,4	0,4	0,4	0,92	0,8
TK-2	0,25-	0,3-	0,2-	0,2-	0,83	0,83
T -1	0,7	0,83	0,5	0,65	0,9	0,7
T -2	0,85	1,0	0,7	0,75	1,0	0,85

- minimális érték + maximális érték



Mély részvétellel temették el ifj. Varga János tüz. törzsermestert, a mező-kövesdi parancsnokság tragikus körülmények között elhunyt beosztottját. A kötelességét mindenkor odaadóan teljesített Varga elvtárs emlékét kegyelettel megőrizték

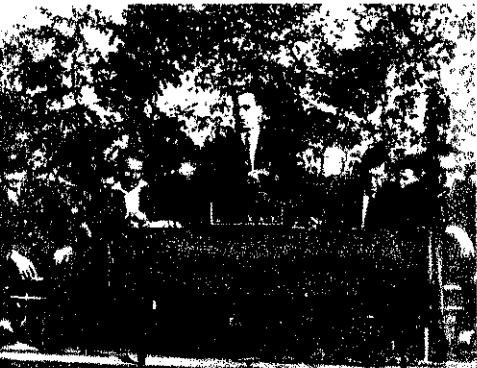

Kékesi Rezső tanácselnök adta át a jubliáló nardaiak új tűzoltószertárát



Szeptember 24-én a Bp. Építők pályáján rendezték meg a Közlekedési Építő Vállalat tűzoltóversenyét. A képeken: Sági Lajos tüz. őrgy. üdvözlí a résztvevőket, és a vízvezeték-szerelésben győztes kaposváriak



Kettős ünnep Nardán

Október 9-én kettős ünnepséget rendeztek a Vas megyei Narda községben abból az alkalomból, hogy a nagynardai testület a 75. a kisdardai pedig 60 éves jubileumáról emlékezett meg.

A kettős jubileum napján adták át a 130 ezer forintos költséggel épült új tűzoltószertárat. Az önkéntesek igen sok társadalmi munkával segítették az építést.

Pezenhoffer Kálmán, a tsz és a testület elnöke mondott ünnepi beszédet, majd okleveleket és jutalmakat adták át a nagy múltú testület számos tagjának.

A helybelli általános iskolások műsorával és táncmulatsággal zárult a kedves ünnepség.

Hideglevegős szénakazlak égése

Szeptember 17 és október 3 között három alkalommal is súlyos kár keletkezett a hideglevegős szénakazlak égéséből. A pusztaszőlősi káreset alkalmával öt hivatásos és három önkéntes egység sem akadályozhatta meg az öngyulladás okozta mintegy 150 ezer forintos károsodást. A Fejér megyei Kajászón is 100 ezer forint kárt okozott a széna öngyulladása. Ennél a káresetnél is távolsági vizszállítás alkalmaztak.

Ugyancsak öngyulladás következtében érte 120 ezer forintra tehető kár a göllel Béke Tsz-t. Akárcsak a másik két tüzesetnél, itt is jól segítettek az önkéntesek egységeink munkáját.

Öt perc alatt kivonultak

Szeptember 27-én öngyulladásból tűz ütött ki a nyircsászari Új Elet Tsz vegyszer-raktárában. A helyi önkéntes tűzoltóság 1+12 fővel öt perc alatt kivonult a kárhelyre, gyors beavatkozásuknak köszönhető, hogy a mészszalkai és nyiregyházi egységeknek sikerült megakadályozni a tűz továbbterjedését, jellehet 5 kilométer távolságból kellett szállítani az oltóvizet. A kár így is 70 000 forint.

Súlyos kár hegesztésből

Október 3-án a nagyhegyesi gáztelepen okozott 50 ezer forint kárt a gondatlan hegesztés. Három sze-

mély is súlyosan megsérült úgy keletkezett, hogy a szil lobbantották a szennyvizet levő gázolajat.

A létesítményi tüzoltók n jesítményű porralöltő készü fékeztek meg a tüzet.

Tartálytűz Nagylengyén

Fehér Imre üzemi tartálytóber 6-án addig rángatta, ből készült elakadt mérc hogy a kipattanó szikrák i tották a nagylengyeli Olajte tartályt. 689 m³ olaj volt ben és mivel a zárt tartály boccal és habsugarakkal n tett megközelíteni, igen n adat elé kerültek a kivonu gek. A beavatkozás sorár Tibor tüz. őrm. Salamon I őrm. és Léval László tüz. ő nyebb sérülést szenvedtek kb. 50 ezer forint.

Villám csapott a dohánypajzába

Október 14-én villámcsapóvetkezésében 460 ezer forintú hető kár érte a kisléfal Tsz-t. Villám csapott be 10x55 m-es dohánypajzába cserépfedésű volt, s villám is ellátta.

A helybelli önkéntes tűz tagja, 50 tsz-dolgozó, továb batori és nagykállói önkér gítették a kivonult matus: nyiregyházi egységek beav

FEJTÖRŐ ★ FEJTÖRŐ

VIZSZINTES SOROK: 1. MSZ 9789-53 (folyt. függ. 8.). 11. Állandóan múlik! 12. Női név. 13. Fej része. 14. Mozgás és mozdalom jelzője is lehet. 17. Folyamatosan út. 19. Vissza: mozdítás. 21. Háziállat. 22. Vissza: mutatószó. 24. Vissza: fekvőhely. 25. VI 26. A VIZSZINTES I-NEL AZ EGYES SZERKEZETI ELEMKEKET ILYEN KÖTÉSSEL KELL ELLÁTNI. 30. Nyomat hagy a fan. 34. Családom. 35. Eltulajdonított. 36. Róna azonos hangzól. 37. „A” vendégfogadóit. 38. Kicsinyítő képző. 40. Cselekvést fejez ki. 42. Mint. Bécsben. 43. ILN. 44. Bátor. 45. Német előjáró. 46. Rag. 48. VY. 49. Ó-e? 50. Férfinév. 51. AAAAA. 52. Színművész (Lajos). 53. Klasszikus magánhangzó. 54. Pest megyei község. 55. Hibás gyíki! 56. Becézett női név. 57. Főzünk vele. 58. Névelős építőanyag.

FÜGGŐLEGES SOROK: 1. Van ilyen toll is. 2. Vissza: AD! 3. Szín. 4. Két nagy tó a Szovjetunióban. 5. Elavult cím rövidítése. 6. Szárnyakon jár. 7. Azonos magánhangzók. 8. A VIZSZINTES I. FOLYTATÁSA. 9. Vissza: porció. 10. Ellenérték-e? 15. Összevont német prepozíció. 16. ŐY. 17. Harcol. 18. Vallás rövidítés. 20. A VIZSZINTES I-ET ENNEK ES MÜKÖDTETÉSI PRÓBÁNAK KELL ALÁVETNI. 21. Zúrzavari jelzője lehet. 23. Futni hagyja. 25. Bűnbeesők. 27. Duna azonos hangzól. 28. Hya. 29. Kerek számú bérle. 31. Attanulmányoz. 32. Klasszikus és, az első betű duplázva. 33. Vissza: Otthoni szórakozás. 36. Kimért. 39. Erők ősz. szessége. 41. RRRRI 44. Őn. 47. Sósi. 52. Hal fajta. 52/a. Mutatószó.

Figyelem! A rövid és a hosszú magánhangzokat nem különböztetjük meg.

Megfejtésül az alábbi sorokat kell beküldeni: vízszintes 1., 26., függőleges 8., 20.

Be kell küldeni továbbá a pontokkal megjelölt kockákban levő betűkből összeállítható szót, amelynek jelentése a vízszintes 1. egyik része.

Megfejtési határidő: 1968. november 20.

K. I.

A 10. számban megjelent keresztrejtvény helyes megfejtése a következő: CSAKLYA NYELLEL ES SZO-

RÓLAPÁT; HAJLÍTÓ; CS ZOJA; DINAMIKUS.

A pontokkal megjelölt összeállítható két szó: HELI KÖRACEL.

Könyvjutalmat nyertek István Kárád; Gombos Pá háza; Mikiós Gyula Ivánc

A nyereményeket postá el.

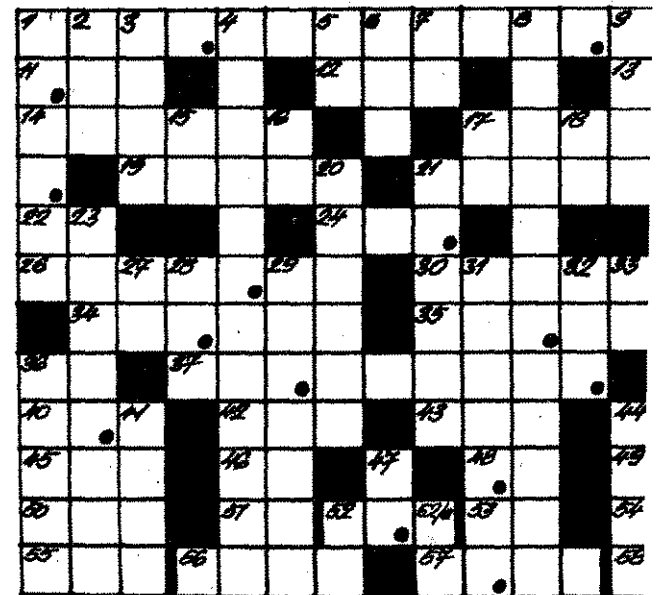

SPORT

li történt az őszi fordulóban?

TÜZOLTÓ DOZSA LABDARÚCSAPATA váltakozó sikerrel repel az NB III északi csoportban. Balszerencésen kezdték az őszt, mert az első mérkőzésen a Gyöngyösi Honvéd nyújtotta a minősítési nyitányt, így 45 percen át csak a hazai pályán játszhattak. Nem csoda, ha a hazai pályán a Vasas Dinamo elleni mérkőzésen sem tudtak javítani, igazán csak a Balassagyarmati Dózsa 3:0 arányú vereségét szenvedték el.

Testvérlégség csapatát nagy fölénnyel győzték le 3:0 arányban. A terenyéről is elhoztak egy pontot, a tabella jelenlegi listavezetője a helyi rangon 2:1 arányban győzték le a Sashalom csapatát, a Balassagyarmati Dózsa 3:0 arányú vereségét szenvedték el.

UTÓKÖVETŐEN JÓ JÁTEKKAL játszottak a Gyöngyösi Honvéd, viszont hazai pályán 2:1-re győzték le a Vasas Dinamo elleni mérkőzésen sem tudtak javítani, igazán csak a Balassagyarmati Dózsa 3:0 arányú vereségét szenvedték el.

Petőfibánya ellen már jobban mutat a játék, javuló formában, nagy



kelkesedéssel küzdöttek és 2:1-re győzték.

AZ ŐSZI IDÉNYBEN LEJÁT-SZOTT kilenc találkozóban tehát kilenc pontot szereztek, 12 gólt rúgtak és 15-öt kaptak. Jelenleg a tabella 10. helyén állnak. A hátralevő hat mérkőzésen legalább 7-8 pontot kellene összegyűjteniük ahhoz, hogy ennél lényegesen jobb helyezést érhessenek el.

Liskay Károly

Ismét az V—VI —VII. kerületiek győztek!

Október 13-án a Mexikói úti lőtér rendezték meg a budapesti tűzoltók középfokú kispuskás lövész-bajnokságát.

A Dózsa nemzetközi cselgáncs-spartakiadót rendezett a közelmúltban. Szívós Péter r. ezredes üdvözlötte a hat szocialista ország belügyi sportolóját.

Egy izgalmas jelenet a sok közül



61 versenyző mérte össze tudását, a X., a III., és a XXII. kerületiek érthetetlen okból távol maradtak.

A többi sportágakban is szép győzelmet aratott V—VI—VII. kerületiek ismét kivágták a vezet. Megnyerték a csapatbajnokságot, és az egyéni verseny első három díját is.

Eredmények:

Egyéni: 1. Bévárdi János szds. (V—VI—VII.) 219 köreység; 2. Budai Károly szds. (V—VI—VII.) 218 köreység; 3. Palotai László örgy. (V—VI—VII.) 218 köreység.

Csapat: 1. V—VI—VII. kerületi parancsnokság (Bévárdi, Budai, Palotai) 643 köreység; 2. XIV—XVI. kerületi parancsnokság 459 köreység; 3. IV—XV. kerületi parancsnokság 481 köreység.



Előtérben Bévárdi János tñ. szds., aki 219 köreységgel szerezte meg a győzelmet

Testnevelési útmutató

Testnevelési útmutatónk sorozatát ezúttal két olyan erőfejlesztő gyakorlat ismertetjük, amelyek a lóv, a mell- és a széles hátizmok erősítését szolgálják. A gyakorlatot nikóval, illetve kézisúlyzóval lehet végezni.

I. gyakorlat (gumikötéllel)

Álljunk kis terpeszállásba. Fogjuk meg a gumikötélet dupla sorosan, a vállak között, a vállszélességen belül szélesebben (1/a kép) — ez a kiinduló helyzet.

A kiinduló helyzetből nyújtott karokkal húzzuk ki a gumikötélet oldalról a váll vonalig. (1/b kép.) Ezután lassan engedjük vissza a kiinduló helyzetbe.

II. gyakorlat (kézisúlyzóval)

Kiinduló helyzet: hanyatt fekvés, a súlyzó mindkét kezben a törzs mellett (2/a kép.)

1. rész

Nyújtott karokkal lendületesen mellől középtartáson át magastartásba emeljük felfelé a súlyzókat. (2/b és c kép.) és fejünk mögött tegyük le a talajra. A súlyzóval megterített út második fele — mellől középtartásból magastartásba vezető, tehát a második szakasz tartson tovább. Vagyis az emelés legyen gyorsabb, a leengedés pedig lassabb. Ez a hatás fokozásához szükséges.

2. rész

Emeljük vissza a súlyzókat magastartásból a kiindulóhelyzetbe, ugyanazon az úton, amelyken a súlyzó a kiinduló helyzetből haladt magastartásba.

4-5x10-15-ös szériában, rövid szünetek közbeiktatásával végezzük el a gyakorlatot.

A legmegfelelőbb, ha 5-6 kg-os súlyzóval vagy hasonló súlyú kézisúlyzóval, esetleg egyéb alkalmi szert választunk.

A hasábrózkodás érdekében, vagy ha valaki úgy érzi, hogy nehezebb súlytal is el tudja végezni a gyakorlatot, akkor a súlyt 1-2 kg-mal mindaddig növelheti, amíg nem érez nagyon megterhelőnek.

Azonnal megfokozhatjuk a hatást, ha növeljük gyorsítjuk a mozgást, tehát a gyakorlat tempóját.

Nem szabad elfelejtenünk a gyakorlat előtti kiadós bemelegítést, és ha zárt helyiségben végezzük, akkor a szellőztetésről sem. A gyakorlatok elvégzését követően mindig lazítsuk fel izomzatunkat.

Bejek Géza
testnevelő tanár

MAGYAR TŰZOLTÓ

A magyar tűzoltóság folyóirata szerkesztő bizottság
Felelős szerkesztő:
Beszteri Lajos
tűzoltóórnagy
Szerkesztőség:
V., Néphadsereg u. 9.
Telefon: 313-700.
Adja a BM Tűzrendészet Országos Parancsnoksága
Felelős kiadó: dr. Micsok Rudolf
Terjesztő a Magyar Posta

1942/2 — Zrínyi Nyomda, Bpest
F. v.; Bolgár I.

INDEX: 25 604

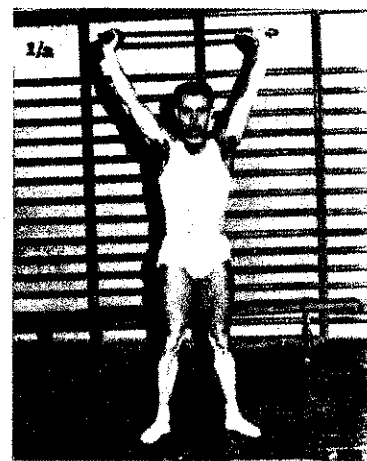

20 ÉV FOTO- KRÓNIKÁJA

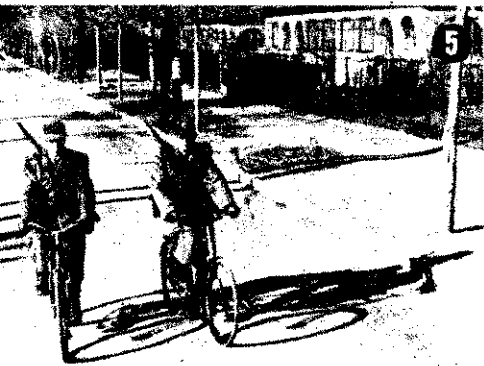

A Magyar Rendőr ezredik számának megjelenése alkalmából október 17-én a BM Központi Klubjában nyitották meg Ruttkay Pál r. alezredes kiállítását.

Szívós Péter r. ezredes, főcsoportfőnök és Rege Imre, az MTI helyettes szerkesztőségvezetője méltatta a kiállító munkásságát, majd a nagyszámú érdeklődő közönség hosszasan elgyönyörködött az ügyesen összeválogatott, gazdag anyagban.

Ruttkay elvtárs egyszerű őrszolgálatosként kezdte, és megalakulása óta munkatársa a Magyar Rendőr szerkesztőségének.

Kiállítása egyben a rendőrség felszabadulás utáni fejlődésének is hű krónikája. Felvételein együttérzéssel örökíti meg a hivatásukat teljesítő, és a szolgálattal járó nehézségeket is öntudatosan vállaló rendőröket, valamint a törsszervek harcosait, köztük a tűzoltókat is, és mindig emberközelségbe hozza őket fényképezőgépeivel.

Képeink:

1. Nagy érdeklődéssel nyit meg a kiállítás
2. Szívós Péter r. ezredes köszöntötte Ruttkay elvtársat
3. A sokat emlegetett, immár legendás hírű madzagos puskás rendőrök
4. Karhatalmi foglalkozás az első őrsparancsnoki tanosztályon
5. Szürke ruhás, sisakos rendőrfőnök 1948-ban
6. Kiosztják az első helyszínelő táskákat
7. Mentőállomás a Dunán
8. Rendőrök és tűzoltók mentési munkálaton a nagy dunai árvíznél 1965-ben
9. Növekvő idegenforgalom – növekvő igények





Gumitűz-oltási kísérlet
(Képes beszámoló a 17–19. oldalon)



November 7-e alkalmából Benkei András belügyminiszter elvtárs kitüntetésekét és jutalmakat adott át. Polgár Mihály tű. őrgy.-ot a „Haza Szolgálatáért” Erdem-érem” arany fokozatával tüntette ki. Jobb oldali képünkön: Micskó tű.vörgy. elvtárs beszélget Polgár elvtárral és Molnár János tű. őrgy.-gyal az ünnepségen.



November 3-án Simor János miniszterhelyettes számos, kiváló munkát végző rendésznek és tűzrendészeti előadónak adott át pénzjutalmat az Építésügyi Minisztériumban

Dr. Micskó Rudolf tű. vörgy., a BM Tűzrendészet országos parancsnoka nemrégiben átadta az aranyérmét Kovács Nándor r. alezredesnek, a jugoszláviai tűzoltófilm-fesztiválon első díjat nyert film rendezőjének. Képünkön: (balról) Horváth Sándor tű. ezds., Rózsa Andor r. alez., csoportfőnök, Micskó Rudolf tű. vörgy., Kovács Nándor r. alez. és Pillók János tű. alez.

ESEMÉNYEK KÉPEKBEN

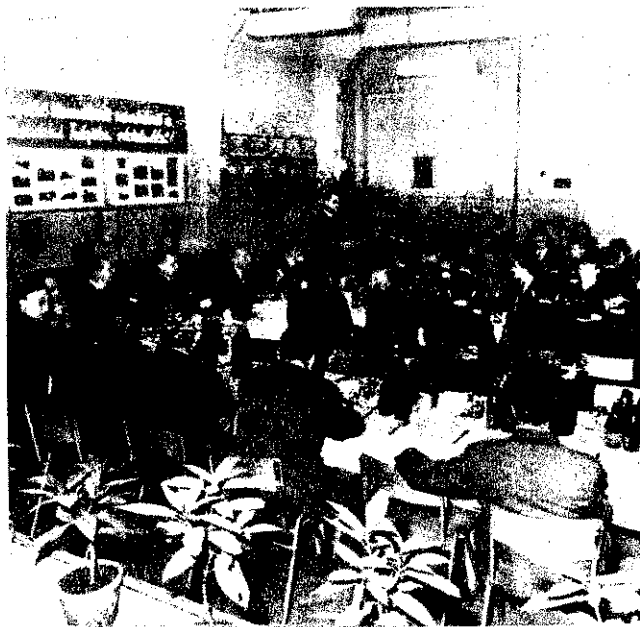

November 17-én ünnepélyes közgyűlést tartottak a Lánggyár létesítményi tűzoltói. A rendezvényen nyújtotta Micskó Rudolf tű. vörgy. a belügyminiszter által adományozott kitüntetésekét a jugoszláviai nemzetközi versenyeken való szerepelt Lánggyári tűzoltóknak



A Rákospalotai Bőr- és Műanyagfeldolgozó Vállalat létesítményi tűzoltói közül számosan pénzjutalomban és szolgálati érem kitüntetésben részesültek november 7-e alkalmából



TÉLI GONDOK, - gondolatok

Írta: Keszthely Antal t. alez.



Szolgálatba állították az esseni tűzoltóság új hajóját. A 9 tonna vízkiszorítású hajó 18–20 km/6 sebességgel haladhat. Kombinált víz-habágyújával percenként 16 ezer liter habot vagy 2400 l vizet juttathatnak legfeljebb 45 m távolságra

Glasgow-ban egy tehervonat belerohant egy álló személyvonatba. A felvételen: tűzoltók mentik ki a mozdonyvezetőt, akinek beszorult a lába, és ebben a helyzetben 4 órán át kellett várnia a segítségre



Közeleg a tél. Az őszi munkák befejeztével a tűzoltótestületek élete is megélénkült. Néhol új vezetőség választására készülnek, másutt közgyűlésre. A továbbképzés és a területfelelősök tevékenysége is ezekben a napokban kerül előtérbe. E sok feladat közül aligha lehetne fontossági sorrendet megállapítani, hiszen a községek tűzvédelmének szempontjából egyaránt lényegesek.

Ennek ellenére feltétlenül külön is foglalkoznunk kell az egyik legsürgősebb tennivalóval: szereink és felszereléseink téli karbantartásával.

Közismert, hogy az 1958-as párhatarozat nyomán milyen jelentősen megnövekedett az önkéntes tűzoltóság szerelvényeinek száma. Ilyen vonatkozásban több fontos felszerelésből, így gépjárműfecskendőkben is megközelítettük a kívánt szintet. Jellemző a fejlesztés ütemére, hogy csupán ebben az esztendőben nem kevesebb, mint 23 Csepel 350-es gépjárműfecskendőt és 13 összerakérmeghajtású IFA gépjárművet kaptak testületünk. A jövő esztendőre is biztatók a kilátások.

A nyomótömlő-ellátás is számottevően javult az utóbbi időkben. Az elmúlt két esztendőben 110 ezer folyóméter gumizott műszáلتömlő került az önkéntesek használatába. Ezenkívül 400, gépjárművel vontatásra is alkalmas vízgűjtőkádás targoncával is ellátták a testületeket. Néhány jelentős, de jórészt nem pótolhatóan felszerelésből és sugárcsővekből itt-ott még hiányok vannak. A közeljövőben azonban ebben is javulás várható. Kormányzatunk tehát a lehetőségekhez képest mindent megtesz azért, hogy a tűzoltótestületek jobb műszaki ellátottságával is segítse a községek tűzvédelmét.

Ez azonban nem lehet egyoldalú kötelezettség. A felszerelésekre fordított milliók csak akkor térülhetnek meg, ha az önkéntesek gondoskodnak a szakszerű kezeléstről, használatról és karbantartásról.

Ezt a problémát érthetően csak részben oldhatja meg, hogy a BM TOP, egyetértésben a tanácsai szervek vezetőivel, vállalatokat jelölt ki és készített fel az időszaki gépszemlék és helyi javítások elvégzésére. A vállalatok segítségével ugyanis sehol sem mentesítheti az önkénteseket a kapacitásos kötelezettségek teljesítése alól. A téli időszak és a fagyveszély különösen időszedővé teszi az említett feladatok alapos végrehajtását. Ilyenkor ugyanis az időjárás anyágy is növeli a kárelhárítás nehézségét, és ha ezeket karbantartási fogyatékoságok súlyosbítják, akkor nemigen számíthatunk sikeres beavatkozásra.

Ilyen megfontolásból sem hallgathatjuk el, hogy a szóban forgó mulasztások sok kárt okoztak az elmúlt télen. Hogy csupán egyetlen adatot említsék: negyven kismotorfecskendő fagyott szét gondatlanság következtében. Elszomorító és egyben igen nyugtalanító, hogy néhol még akkor is elmulasztják a szükséges intézkedéseket, ha egyébként minden lehetőségük megvan a téli felkészülésre. Itt-ott fűthető szertárakban is novembertől áprilisig „tartalékba” helyezik a gépjárműfecskendőket, ami természetesen megengedhetetlen. A téli készenlét különben egészen egyszerű eszközökkel is megoldható: a szertár fűtésével, fagyálló folyadékokkal, víztelenítés szükségesége esetén pedig azzal, hogy meleg vizet tartanak készenlétben az esetleges vonulásra. Fagyálló folyadékokkal, az akkumulátorok és a motor infrasugárral való melegítésével riasztáskor zökkenőmentessé tehetjük a gépjárműfecskendők beindítását. Ezeket a feladatokat — beleértve az anyagiakat is — természetesen helyileg kell megoldani.

Mivel a Magyar Tűzoltóban sem először foglalkozunk a téli felkészüléssel, felmerülhet a kérdés: nem túlozzuk-e el e problémák jelentőségét azzal, hogy évről évre napirenden tartjuk őket. A tények tanúsága szerint távolról sem állíthatjuk ezt. A kezelési és karbantartási fogyatékoságok, nemegyszer súlyos mulasztások ugyanis még mindig a legnagyobb akadályai önkéntes tűzoltóságunk műszaki fejlesztésének. Éppen azért szükséges ismételt felhívunk a figyelmet arra, hogy a magas színvonalú ellátottságnak ugyanilyen mércével mérhető karbantartással kell párosulnia. Máskülönbén a további fejlesztés gyakorlati haszna erősen vitatható.

Hogy a tűzoltógépekkel szemben miért támasztunk magasabb követelményeket, mint más gépekkel, azt nem szükséges bizonyítgatnunk. Azt viszont annál inkább, hogy megfelelő gondozás hiányában a legkorszerűbb felszerelés is csak névleg felelhet meg ennek a fogalomnak. Ezzel magyarázható, hogy számos önkéntes a motorikus felszerelésekkel szemben a kisebb hatásfokú, de karbantartás szempontjából igénytelen kézi működtetésű fecskendőket részesíti előnyben. Ha azonban előbbre akarunk lépni és nem hátra, akkor csupán hírfalatnak, vagy ha úgy tetszik, önbíratlannak tekinthetjük ezt az álláspontot, semmiképpen sem a kérdés megoldásának.

Némelyek azzal az indokkal próbálják kisebbíteni a téli felkészülés jelentőségét, hogy az esős, havas időszakban ez nem is olyan fontos. Ez azonban semmiképpen sem meggyőző érvelés. Nyáron kétségkívül nagyobb a tűzveszély, mint télen. De a statisztikai adatok azt is tanúsítják, hogy a tüzesetek jó része az időjárási viszonyoktól függetlenül is bekövetkezik. A falvak és városok gazdasági, kulturális és társadalmi életének fellendülése, és ennek velejárójaként a növekvő energiafogyasztás, valamint a mind több gép használata lényegesen kibővítette a tűzkezelési lehetőségek körét. És nekünk, akiknek hivatásunkkal jár az örökös készenlét, a kifogástalan téli karbantartással is biztosítanunk kell a mindenkori beavatkozás lehetőségét.

A SZOCIALIZMUS teljes felépítésének ÁLLOMÁSA

— Gondolatok pártunk IX. kongresszusáról —

Szinte közhelyként hat, ha megismételjük azt a sokszor hallott igazságot, hogy a kongresszusok nagy jelentőségű események a kommunista pártok életében. Pártunk IX. kongresszusa azonban újólag bizonyítja: nem kopott meg a fénye ennek az igazságnak. A párt legmagasabb fórumának tanácskozása nemcsak a tagság, hanem az egész dolgozó népközösség számára a középpontjába került. A taggyűléseken már jóval a kongresszus előtt kibontakozott pezsgő vita a dolgozók kezdeményezésére nagy méreteket öltött munkaverseny is kifejezte, hogy párttagok és pártönkivüliek egységesen magukénak vallják az MSZMP politikáját.

Számvetés

A kongresszus számvetést tett eddigi utunkról és főbb vonásaiban újabb négy esztendőre meghatározta a szocializmus teljes felépítésére irányuló politikánkat. Mint ismeretes, pártunk VIII. kongresszusa már leszögezte, hogy befejeztük a szocializmus alapjainak a lerakását. Ezzel egy egész történelmi szakaszt tudtunk magunk mögött, hiszen megvalósultak a szocialista forradalom olyan alapvető céljai, mint a szocialista termelési viszonyok uralma a népgazdaságban, a szilárd népi hatalom, a kizsákmányoló osztályok felszámolása és a szocialista kultúra felvirágozása.

Bármennyire is nagy fontosságúak azonban ezek az eredmények, még nem azonosak a szocializmus teljes győzelmével. Amikor tehát pártunk VIII. kongresszusa összegezte az eredményeket, és főbb vonásaiban felvázolta a szocializmus teljes felépítésének feladatait, egyben rámutatott, hogy a szocialista forradalom fő folyamatai a fejlődés több szakaszában és kölcsönhatásban valósulnak meg. E szakaszok között különbségek vannak, mivel más fejlődési fokon kell végrehajtani az egyes konkrét feladatokat, s ugyanakkor figyelembe kell vennünk a végbenemléző változásokat és az új követelményeket.

A hatvanas évek elejétől szocialista keretek között oldjuk meg forradalmunk feladatait, és ez új, kedvező körülményeket teremtett a további sikeres munkához.

Amikor tehát a IX. pártkongresszus számvetést végzett, akkor azt vizsgálta, hogyan értékelhetjük a szocializmus teljes felépítésére tett első lépéseinket, hogyan valósítottuk meg a politikai céljaink realizálására hozott intézkedéseket, mennyire tudtunk élni a kedvező lehetőségekkel, és milyen mértékben sikerült elhárítanunk a fejlődést akadályozó körülményeket.

Pozitív mérleg

Pártunk Központi Bizottsága joggal alapíthatja meg beszámolójában, hogy pozitív mérleggel zárult az elmúlt négy esztendő. A párt vezetésével népünk teljesítette azokat a feladatokat, amelyeket az előző kongresszus szabott meg ezekre az évekre. Ennek eredményeként gyarapodott az ország, erősödött társadalmi rendünk, s világszerte megnövekedett a Magyar Népköztársaság külpolitikai tekintélye.

Gazdasági életünk lényegében a második öt éves tervben megszabott irányban fejlődött. Az ipari termelés 47%-kal növekedett a tervidőszakban, s ennek kétharmada az emelkedő termelési szintű ered. Sok új, műszakilag magas színvonalú üzem kezdte meg működését. Kedvezőbbé vált energia-hordozóink összetétele, a gáz és a kőolaj részaránya 23%-ról 29-re emelkedett. Mezőgazdaságunk termelése a sok nehézség ellenére is 10 százalékkal haladta meg az előző öt évet. Javult technikai ellátottsága, és háromszor akkora lett öntözött területe.

Termelőszövetkezeteink végleges megszilárdulásának is kiemelkedő a jelentősége, hiszen ennek társadalmi méretűek az előnyei. Nemcsak a mezőgazdasági termelés válik tervszerűbbé ezzel, a parasztság jövedelme pedig biztonságosabbá, hanem az ipar nyersanyaggal való ellátása is kedvezőbb alakul, egyszóval jobb a feltételek az egész nép életszínvonalának emelésére.

Korábban sokan aggodalmaskodtak azért, hogy a mezőgazdaság vajon visszatérí-e a társadalmi befektetéseket. Már az eddigi tapasztalatok alapján is kijelenthetjük, hogy feltétlenül megtérül a számos beruházás, mert a termelési képesség jobban nőtt a mezőgazdaságban, mint az iparban.

És emellett szocialista mezőgazdaságunk úgy volt képes a termelés növelésére, hogy közben nagyszámú munkaerőt szabadított fel az ipar számára.

A népgazdaság fejlődésének megfelelően nőtt a lakosság életszínvonala. Ismeretes, hogy a második öt éves terv idején 18 százalékkal emelkedett a lakosság reáljövedelme. A kulturális és ideológiai életben is számottevő fejlődés tapasztalható. A televízió-előfizetők száma már egymillió, a napi- és hetilapok példányszáma elérte a négy milliót. A könyvvásárlók és olvasók tábora is lényegesen megnövekedett. Több, eszméileg és művészeileg magas színvonalú alkotás született az irodalomban, a film- és zeneművészetben. Növekedett a dolgozók szocialista tudatossága, nagyobb az érdeklődés a közügyek iránt.

Az egészében pozitív mérleg persze nem takarhatja el fogyatékosainkat, gyengeségeinket. A kongresszus minden területen mélyrehatóan elemezte ezeket, és határozott harca hív a leküzdésükre. De a még meglevő hibák ellenére is látunk kell, hogy a VIII. kongresszuson elfogadott politikai irányvonal helyes, a következő évek-

ben is eszerint kell dolgoznunk, figyelve természetesen, hogy a konkrét kitételekhez kell igazítanunk.

Még következetesebben

A szocializmus teljes felépítése hosszú éveket tartó erőfeszítéseket követel.

Eredményeink bizonyítják azonban, hogy az uton járunk, és továbbra is az eddigi politikai irányvonalat kell érvényesítenünk, csak következetesebben. A kongresszus által megfogalmazott politikai irányvonalat tehát egyszerűen tartalmazzuk: folytonosságot kifejező elemeket, és az amelyek — tükrözve az új körülményeket — változnak.

Célunk a szocializmus győzelme. Erősítjük a szocialista termelési viszonyokat, és fejlesztjük a termelőerőket. Gazdaságpolitikánk főbb célkitűzései tehát változnak, beleértve az ipar, a nagyipar, a mezőgazdaság fejlesztését és ennek szilárdítását az életszínvonal emelése érdekében. Teljesen értelmetlen lenne bármiféle változás, amely csorbítaná a szocialista gazdaság fejlődését, vagy módosítaná a gazdasági ágak főbb arányait. Ugyanígy meg kell tartani a kulturális, a tudományos és a művelődési politikánkat is változatlanul, akárcsak mindaz, amiben a szocialista forradalmunk fő feladatai tükröződnek.

Amikor hangsúlyozzuk, hogy ugyanaz a politikát folytatjuk, mint eddig, ez nem azt jelenti, hogy a politikánkat a marxizmus általános elvén, a leninizmus általános érvényű törvényeinek, számolva a realitásokkal, és nem a ténylegesen a szubjektív viszonyokkal. Mindezt természetesen nem a konkrét tennivalók tozatlanságát értjük. Az elvi szilárdság, a következetesség nem azonos a régihez ragaszkodással. A tudományos politikai alapkövetelménye, hogy képesek legyünk a szilárdan fejlődő valóságunk szilárdan meghatározni feladatainkat.

Pártunk elvi szilárdsága a biztosított öncélú változtatások megakadályozásában, s ugyanakkor annak az elemzőkészségben, amely az időszaki módosítások érvényesítéséhez szükséges. A IX. kongresszus megerősít mindent, ami jónak bizonyult eddigi tevékenységünkben, és vált mindazon, ami túlhaladott.

A kongresszusi előkészítő munka is tanított, hogy a párttagságot ugyanazok a gondolatok vezessék, mint a pártvezetőséget. Ebből a megfontolásból jött, hogy a tagság és a vezetés közötti kapcsolatokról a kérdésekre kereste a leghatékonyabb megoldást.

A kongresszus aláhúzza annak fontosságát, hogy ismerve a gondolatok, a megfogalmazott irányuló törekvések érvényesítéséhez szükségesek a tárgyak és a feltételek. Sokan gyorsabban szeretnék tenni a szocializmus építését, de nem ismerik eléggé azokat a bonyolult összefüggéseket, amelyekkel számolnunk kell a gyakorlatban, és ezért óhatatlanul leegyszerűsítik a tennivalókat, amiből csak kár származhat.

A következetességhez tartozik az is, hogy helyileg is hatékonyabban alkalmazzuk a párt politikáját és szorítsuk vissza az érdeklődést a kérdésekben még tapasztalható torzításokról. A következő években növekszik a pártvezetés szerepe az életszínvonal emelésében, de egyelőre nagyobb fokú kezdeményező készséget kell a nagyobb gondolkodást és munkamódszerek alkalmazásától.

Gazdasági feladatok

A szocializmus teljes felépítésének megfogó programjában továbbra is elsősorban a népgazdaság sokoldalú

lesztése. Ilyen vonatkozásban lényegében két nagy feladatcsoport áll előttünk: a harmadik ötéves terv megvalósítása s az új gazdasági mechanizmus részletes kidolgozása és bevezetése.

A harmadik ötéves terv megvalósítása egyaránt kemény feladatok elé állítja a gazdasági vezetőket és a dolgozókat. Kiegyensúlyozottabbá kell tennünk a népgazdaságot, a jobban összehangolnunk az ipar és a mezőgazdaság fejlődését.

Az ipar súlyának további növelése most már csak a mezőgazdaság egyidejű fejlesztésével együtt lehetséges. Eppen ezért a mezőgazdasági beruházások, a gépeltetés javítása, a műtrágya-felhasználás növelése, stb. jelentős erőfeszítést igényelnek.

A termelősövetkezetek szocialista jellege erősödését szolgálja a kongresszusnak az a javaslata, hogy a termelősövetkezetek használatában levő, mezőgazdasági rendeltetésű földek közül azokat, amelyek nem a faluban élő vagy a tsz-ben dolgozó emberek tulajdonában vannak, megfélelő jogszabály életbe léptetésével, megváltási ár ellenében a tsz-ek saját tulajdonukba vehessék. A rendezés a tsz-ek és a föld névszerinti tulajdonosainak önkéntes, szabad megállapodása alapján történne. Ezzel a földhasználat és a tulajdon egységbe kerülne, fokozná a tsz-ek erejét.

Szocialista fejlődésünk következő éveiben jelentős előrelépések lesznek a dolgozók életkörülményeit javító arra érettek kérdések megoldásával. Ezek közé tartozik a munkaidő csökkentése méreteinek kiszélesítése, a családi pótlék rendezése mellett egyéb intézkedések bevezetése a kisgyermekes anyák gondjait megkönnyítésére. A falusi dolgozók életkörülményeinek a városiakhoz való közelítését szolgálja a termelősövetkezeti tagok szociális és egészségügyi ellátásának a bérből és fizetésből élők színvonalára emelése. Végül a lakásépítés növelése és az elosztási rendszer javítása.

Az életszínvonal emelésének lehetséges módjai közül elsősorban a reálbéremelést szorgalmazzuk. Az előző ötéves tervben inkább a reáljövedelem növekedett, és ezen belül is főleg a különféle társadalmi juttatások, valamint a nagyobb mérvű foglalkoztatottságból származó bevételi többlet. A kétségtelen pozitív hatás mellett olyan negatív oldala is van ennek, hogy a jövedelemnövekedés eléggé eltérően érinti a családokat. Így az általános életszínvonal-emelkedet ellenére is előfordulhat, hogy egyes családokban csökken az egy főre jutó jövedelem. Ezen kívánunk változtatni a harmadik ötéves tervben előirányzott reálbérnövekedés nagyobb mértékével. A 14—16 százalékos reáljövedelem-emelkedés keretében a dolgozók reálbére 9—10 százalékkal növekszik. Ezzel egyidejűleg szorgalmazzuk a kiemelkedő munkateljesítmények jobb anyagi megbecsülését.

A harmadik ötéves terv végrehajtásával együtt, 1968 januárjától megkezdjük az új gazdasági mechanizmus bevezetését. Az új mechanizmus nemcsak a gazdasági életet, hanem társadalmi fejlődésünk egészét érintő kezdeményezés.

Gyorsítja a gazdasági építést, segíti az egyenletesebb fejlődést, a tudomány és a technika gyorsabb behatolását a termelésbe, a munka szerveztségének javulását. A gazdasági építés gyorsulása bőségesebb forrása lesz az életszínvonal emelésének, és növeli a dolgozók szociális biztonságát.

Az új gazdasági mechanizmus politikai célja az, hogy megszüntesse az egyéni kezdeményezés és felelősség érvényesítését visszaszorító bürokratikus tendenciákat, és teret adjon a választott testületek s a munkaskollektívák ellenőrző tevékenységének. Az új mechanizmus várható gazdasági és politikai hatása maga is alátámasztja, hogy olyan nagy horderejű társadalmi-politikai feladatról van szó, amely jelentős

állomása a szocializmus megvalósításához vezető forradalmi utunknak.

Politikai-ideológiai fejlődésünk

Politikai-ideológiai életünk alakulása is biztató. Fejlődött népünk szocialista nemzeti egysége és széleskörű nemzeti összefogása a szocializmus győzelme érdekében. Ennek objektív gazdasági alapja a szocialista termelési viszonyok szilárd uralma, fő tartalma pedig a párt és a munkásszertály szocialista politikájának elfogadása az egész nemzet politikájaként, és ennek tevékeny támogatása.

Ezen az úton haladunk tovább, méghozzá úgy, hogy ideológiai harcban a dolgozó osztályok, rétegek érdekeinek mind szélesebb körét közelebb hozzuk a szocialista munkásszertályhoz. A szocialista nemzeti egység a világnézeti és ideológiai ellentmondások felszámolására is fokozatosan kiterjed.

A szocialista demokrácia további kibontakozása nagy horderejű kérdése társadalmunk fejlődésének. Egész eddigi előrehaladásunk és a szocializmus pozíciójának erősödése lehetőséget ad erre. De olyan következménynek is tekinthetjük, amely összefügg azzal, hogy a gazdasági és politikai életben nagyobb lesz a helyi szervek önállósága. Üzemek, vállalatok és a tanácsok több és nagyobb döntési jogkört kapnak, s e szervek erőteljesebb alkotó munkája kerül a korábbi részletes központi utasítások helyébe.

A nagyobb helyi önállóság a legfőbb feltétele a demokrácia kiszélesítésének. Ez az alapja a kezdeményezőkészség, az alkotóerő hatékonyabb kibontakozásának. A nagyobb önállóság a bürokrácia elleni harcra is kedvező lehetőséget teremt.

Az országgyűlés november 11-i ülése elfogadta az új választójogi törvényt s ezzel újabb területen, e politikai intézmény működésében is tágabb lehetőség nyílik a szocialista demokrácia érvényesítésére.

Pártunk eddig is kemény harcot vívott azért, hogy a szocialista tudat áthassa állami, társadalmi szerveink munkáját, és az a dolgozók gondolkodásában, érzelmevilágában is győzelemre jusson. A kongresszus állásfoglalása szerint az eddigi eredményeinkre építve fokoznunk kell ezzel kapcsolatos erőfeszítéseinket. Mindenekelőtt

hatékonyabban akarjuk segíteni a szocialista erkölcs, a hazafiság és internacionalizmus, a munkához való szocialista viszony és a közösségi szellem elmélyítését. Ezt a marxizmus eszméinek intenzívebb terjesztésével, a dolgozók kulturális színvonalának állandó emelésével, szakmai műveltségük növelésével segítjük elő legjobban.

Társadalmunkban még különféle ideológiai és eszmeáramlatok léteznek. Még széles tömegekre hat a kispolgári szemlélet, erkölcs és ízlés, s nem utolsósorban a valóság. Mindezeket az imperialista propagandagépezet is táplálja. Ezért a marxizmus hatékony terjesztését összekapcsoljuk a polgári-kispolgári ideológiák, szokások bírálatával és teleplezésével.

A párt vezető szerepének növelése

Eddigi fejlődésünknek, de további haladásunknak is legfőbb biztosítója a párt vezető szerepének erősödése s a tömegekkel való összeforrottság. Ennek egyik feltétele a jobboldali opportunizmus és a



45 év a hivatás szolgálatában

KILENC ESZTENDŐS VOLT, amikor elhátározta: bármi történjék is, tűzoltó lesz, ha felmő. Későbbi feleisége szüleinek háza égett. Két épület lángolt félelmestelen, meg a benne levő reneteg bór, gyapjú, lévén szedték a hátsábeliek. A tűzoltók minden erőfeszítésre hiábavaló volt — csak a falak maradtak...

Tíz évre rá már egyik újjáalapító tagja a kiskundorozsmai testületnek Rács Gyuri, a zömök, nagyerejű kovácsmegény. Hamarosan a tekintélyt jelentő mászó-órparancsnoki iszmetet viseli, majd rövid időre búcsút mond a hazalának. Hivatásos állományba lép Szegeden. Nagy hasznát látják a fiatal szakember hozzáértésének; nevéhez fűződik a szegediek első 400-asának felszerelése. Emlatt vitába is keveredik az egyik parancsnokkal, meg néhány befolyásos tisztelhetessel. Nem enged az igazából. Inkább otthagya a hivatásosokat, mintsem eldírje a rosszindulatú hatalmaskodást.

VISSZATER FALUJÁBA, majd 1936-tól Kiskörbet választja második hazájának. Közben szakmát is cseréli, és az új helyen már gépkocsivezetőként vállal munkát. És anélkül, hogy egyetlen napot is kihagyna — az itteni testület tagjainak sorába lép. Négy évig „sima” tűzoltó, később pénztárosnak választják. A felszabadulástól parancsnok-helyettese a híres-neves kollektívának, Mésző Gyuri bácsi nyugállományba vonulása óta pedig parancsnok.

Rács István György most 65 esztendő, és nyár óta — egyként maga is áll hízi — nyugdíjas. Négy évtized munkássága áll mögötte, s öt évvel több, amit a tűzoltói hivatás önkéntes szolgálatában eddig eltöltött. De ma is olyan életerős, fiatalos, hogy negyvenéves többnek állg nézné az ember, azt meg éppenséggel nem tételeznék fel, hogy szolgálati éveit tekintve — a kiskörbeti járdá legidősebb önkéntes tűzoltója.

TÖBB ÉVTIZEDES önzetlen, példás társadalmi munkásságának méltó elismerése a „Haza szolgálatáért Erdemérem” arany fokozata kitüntetés, amelyben a közelmúltban részesült.



A gyár jól összeszokott önkéntes gárdája a BEAC-pályán, az elmúlt évi körzeti verseny után

Ez volt a helyzet...

Aki régebben járt itt, alig ismer rá az egyre jobban fejlődő és terjeszkedő gyárra. A két évvel ezelőtti kilenc milliőről hatvanhét millióra emelkedett az évi termelése. Naponta 65 konyhaberendezés, 70 beépített szekrény és több kisebb éttermi- és eszpresszó-berendezés kerül le a futószalagról.

Ez a néhány adat is sejteti, mekkora utat kellett megtennie az egykor korszerűtlen és kis teljesítményű üzemnek, míg a mai szintet elérte. És azt is, hogy az évek során a tűzvédelmi problémák is sokszorozódtak. A nyersanyagok, félkészárúk, és különféle tűzveszélyes festékanyagok, oldószerek tárolása mind nagyobb gondok elé állította a gyáriakat.

Nem véletlen tehát, hogy egy-egy tűzrendészeti ellenőrzés alkalmával oldalakat tett ki a jegyzőkönyvben a hiányosságok listája, köztük néha a bosszantó, könnyen megszüntethető apróbb szabálytalanságoké is.

Három éve, a szomszédos építőipari vállalat megszűnésével, végre lehetőség nyílt a korszerűsítésre, a terjeszkedésre. A szabálytalan tákolmányok, tűzveszélyes építmények azóta eltűntek. Felépítették a lakköntő üzemrészt is. Végre sikerült megszüntetni a jegyzőkönyvekben oly sokat szerepelt szabálytalan festékraktározást is. Különálló raktárt építettek erre a célra az udvaron, s bár az még nem a legszabályosabb, de ezt

az üzemiek is csak kezdetnek tekintik.

Eddig még nem volt jelentősebb tüzesetük, pedig a szabálytalanságok jónéhány álmatlan éjszakát okoztak Takács József igazgatónak. Csak növelte a gondját, hogy semmiképp nem



Takács József igazgató, akinek a sok nehézség ellenére is szívügye a tűzrendészet



Németh Júlia, akárcsak a gyár többi dolgozója, nem jönne zavarba, ha szükség lenne a kézioltóra



talált megfelelő embert, a tűzrendészeti feladatok ellátására. Most talán rendeződik a régóta húzódozó probléma: *Lapányi János* személyében alkalmas ember került ebbe a beosztásba.

Igy kezdték a rendcsinálást

Néhány éve még egyes dolgozók felelőtlensége, gondatlansága okozta a legnagyobb fejtörést.

nál jóval nagyobb szigorral jártak el a szabálysértők ellen. A vétkes művezetőket például nemegyszer szigorú megróvásban, vagy kisebb-nagyobb értékű prémiumelvonásban részesítették.

Takács elvtárs szerint szükségszerű lépés volt ez, mert a tilalmi táblák gyakran egészen rejtélyes módon „eltűntek”, vagy más célra vették igénybe a

Ma már azonban alighogy olyan dolgozója a gyárnak, aki ne látná be, hogy milyen bajjal járhatnak az ilyen szigorú szabálytalanságok. megváltozott szemlélet „tűzvédelmi” részét illeti, nemrégiben száznál többen vettek tűzrendészeti toton, és némelyek olyan jól tippeltek, hogy nehéz volt eldönteni, ki a leginkább a főnyereményért értékes vázát. Végül is József lett a győztes, legjobb eredményt elérő versenyzőt is megjutalmazták. Csenki Ferenc, az előző tűzrendészeti előadó ötlete volt a jól sikerült rendezvény, s a vezetői biztosak abban, hogy összehasonlíthatatlanul hasznos hoz, mint amennyi került.

Önállóan is

A tűzrendészeti bizottság tagja is szívügyévé tette a kinti feladatának elvégzését. Rendszeres bejárásaikro-

Ami még sok fejlődést okoz az illetékeseknek. Úgy hallottuk azonban: nem sokára csak rossz emlék lesz belőle



A következő években a porelszívást is meg fogják oldani

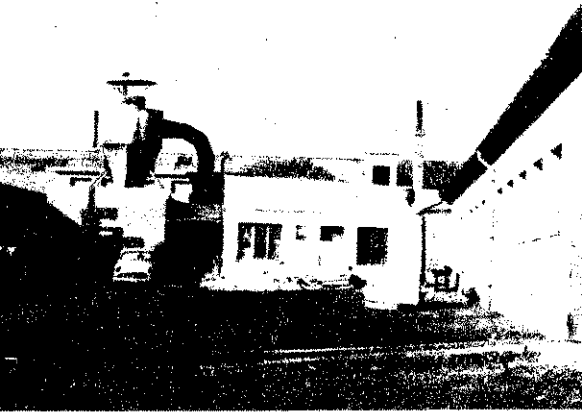

A hordós tároló rendje már kifogástalan, az üzemanyag kimérése pedig önmagáért beszél



kről precízen vezetett jegyzőnyvek tanúskodnak. Napi munkájuk során is állandóan működnek az előírások megtartásán és — ha kell — önállóan intézkednek a szabálytalanságok megszüntetéséről.

Vámos Géza, a főalkatrész-vezetője — itt eddig még nem fordult elő szabálysértés — például a közelmúltban észrevette, hogy az egyik dolgozó kapácot csiszolt a korongcsiszóban, nem törődve azzal, hogy ezzel akár robbanást is okozhat. Városi Intézkedésének eredményeként ilyesmi többé nem ismétlődött meg. Simon Aron, a munkavezetője egy tüzeset tanulgaként javasolta, hogy szerel- nek tűzcsapot a kazánház

melletti üzem lapostetejére, mert ezzel meggyorsíthatják a beavatkozást. Az üzemvezetők kettőzött gondossággal készülnek fel a dolgozók oktatására. Különösen Andorfer Béla, aki még arra is ügyel, hogy ezek az oktatások soha ne váljanak sablonossá. Legutóbb például filmvetítéssel kötötték össze.

A létesítményi tűzoltóságot Érczes Ernő irányítja. Évek óta állandó résztvevői a versenyeknek. A minisztériumi vetélkedőkön rendszerint elsők, a körzetin azonban váltakozó szerepcsével szerepelnek. Igaz, győztek már itt is, sőt budapesti harmadikok is voltak. Ám ami sokkal fontosabb ennél, a szerencsére ritka tüzesetek alkal-

mával is nagyszerűen megállják a helyüket. Amikor például a kazán kéményéből kipattant szikra okozott könnyen veszélyessé válható tüzet, gyors és szakszerű beavatkozással saját erővel megfékeztek a lángokat.

Új feladatok, növekvő gondok

Az igazgató elvtárs is gyakran ellátogat a foglalkozásaikra. A versenyek előtt nemegyszer stopperrel méri idejüket, és mindig lelkesen buzdítja a jól összeszokott csapatot. A sok gyakorlás eredményének tulajdonítható, hogy a legutóbbi riasztási gyakorlaton is viharseb- ben gyülekeztek és szerelték meg a sugarat.

A tűzvédelemmel való törődés a jövőben is nélkülözhetet-

len lesz, mert a gyár tovább fejlődik az elkövetkezendő években. Nemcsak az építőipart, hanem a létesülő házgyárak konyhabútor igényeit is ki kell majd elégítenie. Tamási Zoltán főmérnöktől megtudtuk, hogy új technológiai eljárásként náluk is bevezetik a lakköntést, s ennek során, hogy mást ne is említsünk, évi 50—60 ezer kg lesz a tűzveszélyes festék- és folyadék-szükségletük. Akadnak még megoldásra váró gondjaik is, így például a gépműhely tetőzetének, a lakköntőnek az átépítése, s a porelszívás kellő megoldása, és még sok minden más, de ha továbbra is a mostani alaposággal munkálkodnak, akkor bizvást remélhetjük, hogy a növekvő tűzveszéllyel is sikeresen megbirkóznak.

Úgy látszik, nem okulnak...

Csupán egyetlen esetet említünk. Egészen a közelmúltban történt. Németh József tű. főrm., a XXII. kerületi parancsnokság gépkocsivezetője útban a javítóműhelybe, összeütközött egy villamoscsival.

A karambol azért következett be, mert megszegve a KRESZ előírásait, nem adta meg az elsőbbséget a vele egy irányban közlekedő villamosnak. Jobbra kanyarodott, s bár az utolsó pillanatban a kocsivezetője is fékezett, már nem kerülhették el az összeütközést.

A 350-es fecskendő utasa: Fabók József tű. főrm. al- és felkarbantörést szenvedett, s a gépjárművet is súlyos kár érte.

Eddig a hír, amelyhez mindenképpen kommentárt fűzünk, mert nem Németh törzsrőrmester volt az első tüző gépkocsivezető, aki súlyos balesetet okozott ebben az esztendőben. És sajnos olyan vonatkozásban sem egyetlen, hogy nem káresethez vonulás közben karambolozott.

A kárcsak társait, őt is számtalanszor kioktatták már a közlekedési szabályokra, és lehetséges, hogy ilyen alkalmakkor, vagy amikor súlyos balesetről hallottak, lélekben megfogadták, hogy még a közből is jobban vigyáznak.

Hogyan történhetett meg mégis, hogy a volán mellett egyszerűen beledőlekedtek a sok figyelmeztetésről? Vagy talán azt képzelték, hogy egyszerűen-ezyszer nekik is szabad kockáztatniuk? Erre a feleletet már csak olyan körülmények között adhatják meg, amilyeneket ők sem kintak maguknak.

És bár minden hasonló alkalommal a vétkes felelőssége a legsúlyosabb: a parancsnokok meg a kollektíva mégsem intézheti el azzal az

ilyen ügyeket, hogy a gépkocsivezetőknek tudnia kellett volna, mit szabad és mit nem.

A hatékonyabb felvilágosító munka természetesen csak az egyik oldala a probléma megoldásának. Mert hiábavaló minden erőfeszítés, ha nem párosul az érdekelt felelősségérzetével, amit mint tüzőktől is, joggal elvárhatunk tőlük.





A megyei parancsnok beszámolója

Távolmaradt meghívottak

Gyors számvetést végeztünk az értekezlet után, és megállapítottuk: A Veszprém megyei ipari, vállalati, intézményi vezetők szakszerű értékelő tanácskozásán — a meghívott mintegy száz vezető közül — 16 igazgató (üzemvezető, lerakatvezető, KTSZ-elnök), 7 főmérnök, 5 főkönyvelő, 28 egyéb gazdasági beosztású és 29 tűzrendészeti vagy rendészeti előadó jelent meg.

Már csak azért is elgondolkodtató ez a különös statisztika, mivel a meghívás a vezetők számára és nem megbízott képviselőknek szánt, amint hogy a megyei parancsnok beszámolója is nekik volt címezve. Nekik is történetesen nem a tűzrendészeti előadóknak, akik amúgy is tudják, miről van szó, hiszen — beosztásuknál fogva — őket szorítja elsősorban a cipő.

Távol áll tőlünk még a gondolata is, hogy a képviselőkkel megbízottak bármelyike beosztásának értékét kicsinyítsük vagy hozzáértésüket lebecsüljük. Azzal is tisztában vagyunk, hogy a gazdasági vezetés rendkívül bonyolult, sokirányú, nagy elfoglaltsággal járó, felelősségteljes művelet, és még inkább azzal, hogy egy nyereggel egyszerre csak egy lovat lehet megütni.

Az viszont ennek ellenére is furcsa, hogy voltak, akik össze tudták egyeztetni programjukat az értekezlet időpontjával, és megjelenésükkel is kifejezésre juttatták: a tűzrendészetet a termelés egyik igen fontos biztonsági tényezőjének tekintik. Ebből persze egyáltalán nem vonhatunk le olyan következtetést, hogy aki távolmaradt, az mind lebecsülné a tűzrendészet jelentőségét, az azonban mégis csak érthetetlen, hogy egyszerre ennyifolyó volt más, fontosabb elfoglaltsága...

Minden esetre, akiket érint, nem árt, ha még így utólag is levonnak néhány, de legalább két fő tanulságot. Az egyik ilyen az, hogy nem a tűzrendészeti hatóságoknak ártottak, ha netán indokolatlanul maradtak távol, hanem az ügynek, amelyet a hatóság is hivatott szolgálni, de amelyért, mint a termelés parancsnokai, a gazdasági vezetők felelősek elsősorban. A másik pedig az, — és ez az előbbivel szoros kölcsönhatásban van —, hogy a gazdasági vezetők az előírások végrehajtásával vagy egyáltalán egy ilyen értekezleten való részvétellel nem a hatóságot támogatják, hanem a tűzrendészet időnként azért értékelni jelentőségükben a saját területük helyzetét, hogy ezzel is segítsék őket törvényszabta kötelesegeik minél eredményesebb végrehajtásában.

Ha semmi másért, már csak azért is érdemes lett volna előjárnunk, hogy a saját fülökkel hallják, hogy az ipar területén milyen nyugtalanítónak alakult a tüzesetek és az elfordulási okok statisztikája, s rádöbbenjenek végre mindannyian, hogy a más természetű hiányosságok mellett, mennyi baj és tennivaló van még a dolgozók tűzrendészeti fegyelmével...

Feltehetjük, hogy mire e sorok megjelennek, a részvétellel megbízottak már régen beszámoltak az értekezleten hallottakról, s arról is, hogy a megyei pártbizottság miként vélekedik a tűzrendészet szerepéről. A gazdasági vezetők ez irányú feladatairól. És ha azt is tolmácsolják, amit a pártbizottság elnöki osztályának helyettes vezetője távolmaradásukat illetően mondott, akkor még inkább elgondolkodhatnak a termelés és a tűzrendészet összefüggésin.

— beszeri —

Az értekezlet résztvevőinek egy csoportja



Fórum

Mielőbb választ kell adnunk...

A MEGYEI PARANCSNOKSÁG KÉPVISELETÉBEN én is részt vettem Olajtüzelési Konferencián. Az ottani tapasztalatok készítettek arra, hogy a Földművelésügyi Minisztérium cikkében írottakon túl felvevsek néhány gondolatot.

Mindenekelőtt azt, hogy — bár a tanácskozás háromnapos volt, s anyaga fontos — néhány szakdolgozat szükséges utalásán kívül szó sem esett a tűzszertől. Ennek igazolására álljon itt két idézet az említett dolgozatokból:

„A tartályok építésére érvényben vannak hazai szabványok, melyek kit a telepítési távolságokra, tűzbiztonsági előírásokra, itt ezekkel nem foglalkozunk. Vagy: „A tüzelőberendezés hiányosságai miatt sok üzemzavar volt, de elein egyszerű üzemzavarokat sem tudták megszüntetni a kezelőszemélyzet tájékozottsága miatt. Így fordulhatott elő, hogy — sajnálatos módon — két állami gazdaságban is robbanás is történt”.

BÁRHOGYAN NEZZEM IS, ez a körülmény mindenképpen annyit jelent, az illetékes szakemberek nem tekintik a téma szerves részének a biztonságot tűzrendészetet, jóllehet számos nyitott kérdést kellene tisztázni.

Egyik ilyennek a szabványosítást tartom. A vonatkozó tűzrendészeti szabvány többsége közismerten igen részletes. A tárolást pl. a lehető legaprólékosabban bályozza. Olyannyira, hogy a szakemberek — enyhén szólva — idegenkednek a berendezések használatánál azonban már közel sem ilyen a helyzet, s az idő múlásával egyik okát is ebben látom. Mert ha azokat nem egyetlen — tehát valamelyik olajtüzelő berendezésre általában érvényes — előírás szabályozza, hanem mindegyiket külön-külön szabvány, szinte beláthatatlan nehézségek elé kerülnek az emberek.

EZZEL EGYÜTT azt is tisztázni kellene, hogyan kerüljük el a más-más körülményekből adódó rengeteg szabvány alóli mentesítést, s vajon arányban azzal az előnnyel, amit egy-egy berendezés vagy technológia szabványosítása csán az előírások egyszerű ellenőrzése jelent.

Ismeretes, hogy a fűtőolaj tüzelésű berendezést az MSZ 9901—63-as szabvány előírásai szerint kell szerelni. (Zárójelben csak annyit, hogy az 1/1963. (VII. 5.) E rendelet 80. § (1) bekezdéséből ez így nem derül ki, mert a szabványt konkrétan csak a 640-es utasítás 337. pontja jelöli meg.) Ennek ellenére még nem találtam léghévitőt és egyéb olajtüzelésű berendezést, amelyik műszaki leírásában vagy delyében csak egyetlen szó utalás is lett volna, hogy az a kötelező szabvány szerinti készült.

KÖZTUDOMÁSÚ, hogy az MSZ 9901—63 csak a 2,5—400 kg/óra olajfogyasztású berendezés előírásait tartalmazza. Ha viszont olyan készülékekre utalok, mint a MEKALOR — 62 0,7 kg-os, az IKALOR 1,4 kg-os berendezés vagy a Pécsi Hő-750 kg/óra fogyasztású égő, joggal vetődik fel a kérdés, hogy itt mi a helyzet, nek a berendezéseknek a tűzrendészeti és biztonsági előírásait milyen szabvány bályozza?

Úgy vélem, ez a két példa is aláhúzza egy, s más intézkedés szükségességét, s a segítségét, de szerintem leginkább azt, hogy széles körű, főleg trányelveket és alapvető biztonsági előírásokat meghatározó szabvánnyal rendezzük a fűtőolajtüzelést.

Annál is inkább szükségét látom ennek, mivel 1980-ig a hagyományos fűtőolaj felhasználását 50%-kal csökkentik a szénhidrogének, s ezen belül a fűtőolajok felhasználását. A konferencia anyagából az is kitűnt többek között, hogy széles körben elterjedt a szobafűtő olajkályhák, fűrdőszobakályhák, konyhai tűzhelyek. A gyors ütemű jellemzők a Mechanikai Művek adatai. Két évvel ezelőtt a vállalat 14 000, tavaly darab fűtőkályhát gyártott. Az idén 50 000-re nőtt ez a mennyiség, 1970-re pedig 80 000 darab szobafűtő kályha termelését irányozták elő.

A TÉMÁVAL FOGLALKOZVA az is felmerült bennem, hogy ha a kisfogyasztású kályhák nem csővezetékrendszerrel látják el az olajt, miként alakul a lakóházakban a fűtőolaj tüzelés. A MEKALOR—62 olajtüzelésű kályha tetszetős prospektusa — a 16/156/1958. BM engedélyre alapozva — pl. 20 literben jelöli meg a tárolható olajmennyiség maximumát. Az 1/1963. (VII. 5.) BM sz. rendelet 137. § (1) bekezdés c) pontja viszont 4 literrel teszi lehetővé lakásban a III. tűzveszélyességi fokozatba tartozó tüzelőanyagok tárolását. Tekintve, hogy a szóban forgó fűtőolajok is ebbe a kategóriába sorolhatók, ezt a nyilvánvaló ellentmondást is mielőbb meg kellene szüntetni.

A lakóházi tárolás tehát már most, a kezdet kezdetén is gondot okoz. Ha persze vesszük, hogy csővezetékrendszert csakis új lakóépületeknél építhetnek, s így a fűtőolaj fogyasztók döntő többsége a hagyományos tüzelőberendezésről áttérők közül kevesek lesznek, a szó szoros értelmében elégető problémává válhat az olajtüzelés.

Napjaink gyakorlata igazolja és a konferencia is tárgyalt arról, hogy a gyors feljutás másik fő területe az ún. közép-fogyasztás. Ebbe a rétegbe a nagyipari és kisebb ipari kemencék tartoznak, továbbá az olajtüzelésre átváltított gazdasági szárító berendezések.

Bizonyára nemcsak a mi megyénkben van olyan igény a Gabonafeldolgozó Vállalat, az állami gazdaságok és nagyobb tsz-ek részéről, hogy az ML típusú léghévitőt egybeépíthessék 2 db F—63-as kukoricaszárítóval, s az sem, hogy földi típusokat is alkalmazhassanak.

ÚGY GONDOLOM, a felvetett kérdések külön-külön és összességükben is olyan kérdésekre, amelyekre mihamarabb határozott választ kell adnunk, s egy olyan szabvány, amelyre már korábban körvonalaztam, jó iránytű lehetne hatóságaink számára.

Dukits Károly
tű. őrgy.



Ilyen habot ad a 3000 lóerős szovjet Diesel-elektromos mozdony féklevégős habgenerátora

Az új személyszállító kocsikon porraloltókat is elhelyeztek

A „Hunyadi” személyszállító hajó tűzoltófelszerelése

A KPM V. Hajózási Főosztálya nemrégiben üzemi körülmények között próbáltatta ki a Hunyadi nevű személyhajó tűzoltóberendezéseit. A főosztály tűzrendészeti előadója ez alkalommal előadást és bemutatót tartott a tűzoltóképzülékekről a jelenlegi hajóhadnagy iskola hallgatóinak. Ennek során a Vörös Október elnevezésű tűzoltóhajóval is megismerkedhettek. A 700 személy befogadóképességű Hunyadi egy elektromos meghajtású, rögzített szivattyúval és egy hordozható 400 p/l-essel van felszerelve. A helyhez kötött szivattyú 52 mm-es csőrendszeren át táplálja a vizet a süllyesztett szekrényben levő 8 falli tűzcsapra. A szekrényekben 20 méter 52 mm-es tömlő és állítható sugárcső is található. Ezenkívül három faliszekrényben 200/2-es habugárcső is van.

Tekintve, hogy a Diesel-üzemű hajón, tartályokban nagy mennyiségű gázolajat tárolnak, 400 litér habképző anyaggal is ellátták. Egy falikar segítségével a hajó bármely pontján, sőt szükség esetén szomszédos úszómű vagy parti létesítmény tűznek megfékezésére is fel lehet használni az oltóhabot. A Hunyadi megfelelő számú kézioltóval is felszerelték.

Oltóhab a Diesel-mozdonyokon

Korszerű, beépített habbal oltó berendezéssel látták el a Szovjet-unióból nemrégiben érkezett 3000 lóerős Diesel-elektromos mozdonyokat. Az oltóhabot kb. 210 l űrtartalmú tartályban tárolják, és ehhez

csőrendszert csatlakoztattak. A mozdony féklevégős berendezése szolgáltatja a szükséges sűrített levegőt.

A mozdony géptermének két végén, a bejárat közelében, elhelyeztek 1-1,5 m hosszú, gumicsővel ellátott léghabsugárcsővet, és segítségével a gép bármely pontján

pálódzó kigyót tartott a csőrében. A sas váratlanul elengedte áldozatát. A kigyó a magasfeszültségű vezetékre esett, és a leszakadt vezeték egyik végén kipattant szikrák meggyújtották a fűvet. Mire a tűzoltóegységek a helyszínre érkeztek, egy km² területű erdőszeg vált a lángok martalékává.

nyek ellenére csupán egy személy vesztette életét. Kicsúszott az őt menteni akaró társának a kezéből.

85 éves az irkutszki tűzoltóság

1879 nyarán három napon át tombolt a tűzvész Irkutszkban. Három és fél ezernél több épület égett le, köztük a városi könyvtár, amely majdnem minden keleti nyelven megjelent kiadványt is őrzött, továbbá a múzeum, melyben 22 ezer kiállítási tárgy volt.

Nem egészen két év múlva megalkult az önkéntes tűzoltótestület a városban. Semmiféle támogatást nem kaptak a hatóságoktól, és sorsjárték bevételeiből jutottak hozzá a szükséges felszerelésekhez. Helyiségüket télen nem lehetett fűteni, a tűzoltólovakat ilyenkor magukhoz vették azok az emberek, akik vállalkozhattak az etetésükre.

A szovjethatalom éveiben nagyjot fejlődött a testület. Jelenleg 46 ezer tagot számlál. Igen sokat fáradoznak a tüzek megelőzéséért. Az elmúlt évben például 20 ezer plakátot, mintegy 3000 röplapot adtak ki, 129 előadást tartottak a rádióban, és 1200 tűzvédelmi filmvetítést. A városi mozikban, és klubokban egyébként öt napos tűzvédelmi filmfesztivált rendeztek.

Egy év alatt 25 ezer tűzelőberendezést hoztak rendbe, és 47 ezer kézioltó karbantartását és újratöltését végezték el.

Hat óras program keretében ún. tűzoltó-technikai minimum tanfolyamokat rendeztek munkásoknak és alkalmazottaknak, a tűzrendészeti felelősöknek pedig 12 óras tanfolyamot.



vagy közvetlen közelében lehet oltani.

Eredetileg PO 1-es habképző anyag és víz keveréke volt a tartályban, ez azonban nem felelt meg a hazai követelményeknek. Ezért a KPM és a BM TOP közös kísérletet folytatott a szükséges oltóhab – víz keverék előállítására. A munkálatok eredményeként megfelelő minőségű habbal láthatták el a mozdonyokat.

Különös mentés

A Paris Match nevű hetilap sokatlan mentésről számolt be. Tel Aviv központjában tűz keletkezett egy hatalmas színházépületben. A lángok elzárták a lépcsőház felé vezető utat, ahonnan az egyetlen kijárathoz jutottak volna. Ötszáz ember rekedt az égő épületben. Egyedül úgy menekülhettek meg, hogy az épület homlokzatán kapaszkodva felmásztak a tetőre.

Katonai helikoptereket irányítottak a helyszínre. Háromszor leereszkedtek a tetőre, s elszállították, akiket lehetett. Amikor a sűrű füstben már nem kísérhették meg a leszállást, kötélhágcsókat bocsátottak le, s így jutottak fel az emberek a helikopterekre.

Érdekes, hogy a súlyos körülmé-

Kigyó okozta a tüzet

Igy írták meg jelentésükben azok az amerikai tűzoltók, akik részt vettek az Andword környékén keletkezett vödőtűz oltásában: Dillon itteni farmer éppen úton volt, amikor észre vett egy alacsonyan repülő sást, amely kétségbeesetten ka-

A „Hunyadi” tűzoltófelszerelése: a haboltó tartály, a 400-as hordozható szivattyú és a 200/2-es habugárcső

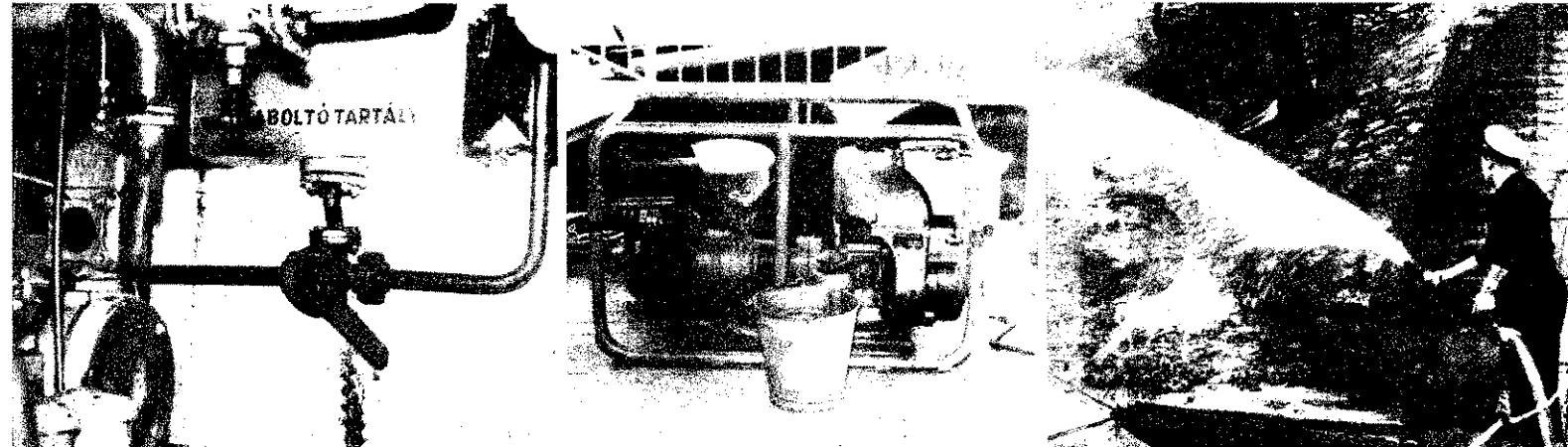

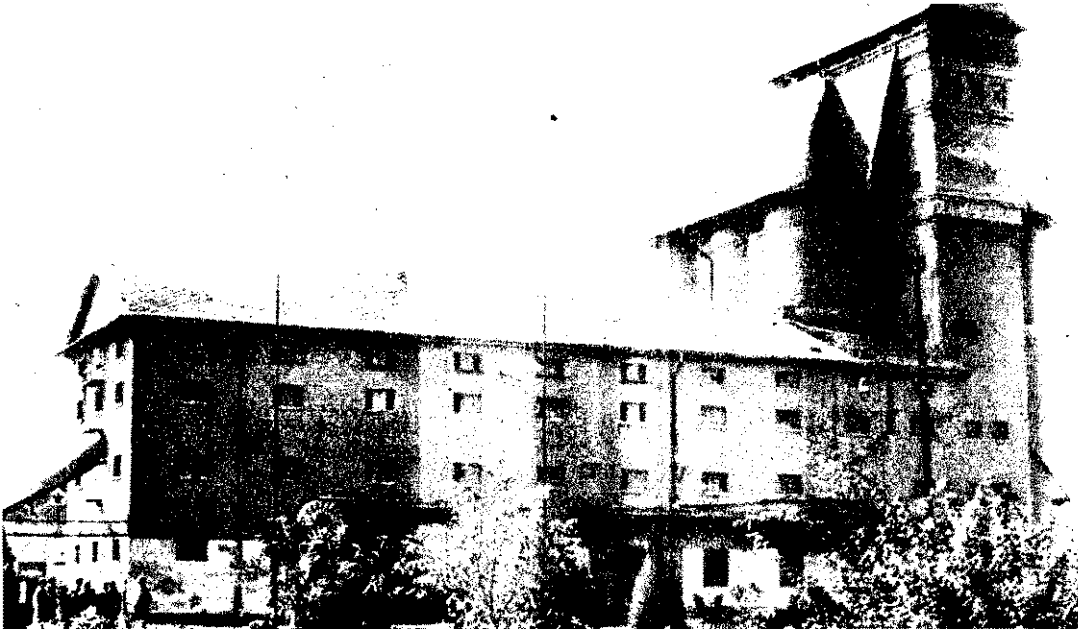

A KARCAGI "ÖRLŐ" MALOM

ALIG TITKOLT kétkedéssel néztek az új igazgatóra, amikor tíz esztendeje így kezdte a bemutatkozását: „Az elvtársak nemsokára virágok közt dolgoznak majd...” Ha ugyanezt történetesen nem Karcagon és éppen az őrlőmalomban mondja, tán még kitörő lelkesedés is fogadja „székfoglalójának” ezt az egyetlen mondatát. Így inkább amolyan „No, majd meglátjuk” féleképp nyugtázták a kunok kései leszármazottai a rendcsinálásra valló tisztességes igyekezetet, s annyit mindenestre tudomásul

vettek, hogy ezentúl másként lesz, mint addig volt...

Röviddel később ilyen felirat került a bejárattal szemközti épület homlokzatára: „A REND VONZ ÉS KÖTELEZ”. A malmiakat nem lepte meg különösképp. Az igyekezet folytatását olvasták ki belőle, meg azt, hogy a mondanivalót elsősorban a kapun bejövőknek szánták. A vámcseréseknek, akik ugyancsak szép számmal fordultak meg az udvaron, s nyomukban bizony nem az a kimondott patikatisztaság

maradt, és csak akkor jöttek rá, számukra furcsa jelmondat tulajdon mit is jelent, amikor hol ez, hol az igazgató figyelmeztette őket: ezentúl ügyeljének ám a rendre!

IDŐBE TELLETT, míg mindenki barátkozott Kovács Pál igazgató szíves rendszeretével. Eleinte nehezebb De csak kezdetben, mert néhány múltán olyan lendülettel parkosított bad idejükben az épület előtti elha

Az értekezleten kezdődött

Hosszúra nyúlt a vita

majdhogy véget nem érő volt. Dél előtt, egy hozzászólás egyetlen kitétele miatt kezdődött a nagy plénum előtt, aztán üzemlátogatás közben tovább folytatódott a két érdekelt között, majd délután kiterjedtebb, de mégis szűk körben. — egészen késő estig parázsolt, sőt néha fel is izzott.

Okát az váltotta ki, hogy az egyik megyei parancsnok elmondta: úgy érzem, egy ideje megromlott a korábbi jó viszony köztük és a vállalat között. Azóta csak kimondottan levelezésre szorítkozik a kapcsolat, holott számos kérdés sürgős rendezése volna szükséges. Mert amíg az átiratok jönnek-mennek, a szabálytalan körülmények maradnak, ha egyáltalán nem súlyosbodnak.

E körül kerekedett tehát a vita először, majd anélkül, hogy egyelőre tisztázódott volna: lehet-e tényleg beszélni valamiféle viszonyomlásról, átesapott egy másik témába. Mint mondták, a lényegbe, mert állítólag az egészen ez volt a kiindulópontja, s a maratoni levelezgetés, az aktahízlálás is emiatt kezdődött.

Ki miért, mennyiben és milyen körülmények között felelős a kenderkaszálk tárolási biztonságáért — ez volt a nagy kérdés. A miénk így okoskodtak: „A vállalat tároltatja a tésezzel a kendert, tehát őt is terheli a felelősség a tűzrendészeti előírások elmulasztásáért.” (Közbevetésként megjegyezzük, hogy a Rostkikészítő Vállalatról van szó, amelynek 12 megyében 24 üzeme van, 16 megyében termeliet és 140 a kazalozó helyeinek száma országsszerte. Ami meg helyét, szerepét illeti a nép-gazdaságban, jövedelmezősége révén az előkelő második helyen áll.)

Megtörtént esetre

alapozták a véleményt. Az egyik tiszt bizonyos rendszabályokra kötelezte az elsőfokú hatóság a kender tárolásánál. Ugyancsak meglepődtek, amikor bejutott hozzájuk Szegedről a vállalat (1) fellebbezése. Furcsának találták, hogy mást szorítottak meg és megint csak más tiltakozott... Így kezdődött tehát, majd hosszú csúrés-csavarással folytatódott, és csak most, a vita során derült ki, hogy mi is a tulajdonképpeni helyzet. Lévéen a vállalat üzemelnek és telephelyeknek igen korlátozott kapacitása, a szerződéses kendertermés meg évről évre növekvő, létfontosságúak a külső tárolóhelyek. Végül után a vállalat a termelőnél hagyja a termést, mondván: „Nem tudjuk elszállítani; kifizetjük, de egyelőre tároljátok, amiért meg külön is fizetünk.”

Kétféle verzió van a gyakorlatban. Az egyik szerint a vállalat maga gondoskodik a biztonsági előírásokról, az őrzésről, és a hely használatáért mázsánként 2 forintot fizet. A másiknál 6 forintos mázsánkénti összegért a tároló fél köteles biztosítani az előírtakat. Az utóbbi a gyakoribb megoldás, de az a bizonyos fellebbezés az előbbi miatt indult útjára.

Ki-kí mondta a magát a vita hevében, gyözködve a másik saját igazáról. Hol az egyik, hol a másik tette le a garast, és nemegyszer úgy belabonyolódtak a szövevénybe, mint vízbe e pályózó a hínárba. Volt amikor a vezérigazgató már erre az áll helyezkedett: „Am legyen. Ha másként nem megy, felmondom a dést, és keresek más partnert. De mit szől majd ehhez a téész? Örökbe teltett, mire azonos véleményre jutottak és kiderített forintos tárolásnál a vállalatot, hatforintos esetén pedig a t kötelezni a tűzvédelmi előírásokkal, mivel az utóbbinál használtól ról van szó. Ezt azonban a szerződésben is egyértelműen, a mű jóval világosabban ki kellene mondaní.

Úgy látszott,

megnyugodtak a kedélyek. A látszat azonban ezúttal csalókán nyúlt. Mert a viszony kérdése csak felvetődött az elején, de tis maradt, s ha már Fehér Lajos vezérigazgató is rászánta a i baráti polémikára, a személyes érintkezés körülményei is terített tek pro és kontra.

Annak hamar a végére jártak, hogy a viszonyomlás jobbe vélt, mintsem való, bár néha-néha az is kiérződött, hogy mi húzódoznak a Mohamed szerepkörétől, azaz együtt, hogy Bé annyira van Szegedről, mint Szeged Békéscsabától... Abban mív pen a „vezérnek” kellett igazat adni, hogy a vállalat sajnos tekintve, nem is olyan egyszerű a személyes kapcsolattartás megyével.

Persze az is kiderült, hogy olykor-olykor módot lehet ker mivel egyrészt telefon is létezik, másrészt meg ha körútra indu az egy-két óra igazán se nem oszt, se nem szoroz, amit netán va megyei parancsnoknál eltiltenek. Mert jó, jó, nagy a leterhé az írásos forma is egyik módja a kapcsolattartásnak, de mégse igazi. A legcélravezetőbb, leghasznosabb az időnkénti személyes kezés. Így ugyans szemlől-szembe esetleg olyan vitás kérdések is tisztázhatók, amelyeknél a levelezgetés hónapos, többnyire általí vónához vezethet, s végső fokon az úgy látja kérdát...

Dél előtt az értekezleten

a Vállalat és Hatóság képviselői ültek kímért hivatalossággal, úg az általában mindenütt szokás; mindkét fél kellően felvértezve é ellenérvekkel. A vita is tlyeténképp indult. Jóllehet, kezdetből fogí len volt a beszélgetés módja, de az igazi légtér csak a merer oldódása után alakult ki. Ekkor már nem vállalati, minisztériumí társági emberek kerülgették, kóstolgatták egymást, hanem elvtáí taikoztak egymással igen őszintén, néha szenvedélyesen, és k érdekében keresték a legjobb megoldást.



Délutáni csendélet a DV-szin-
ben

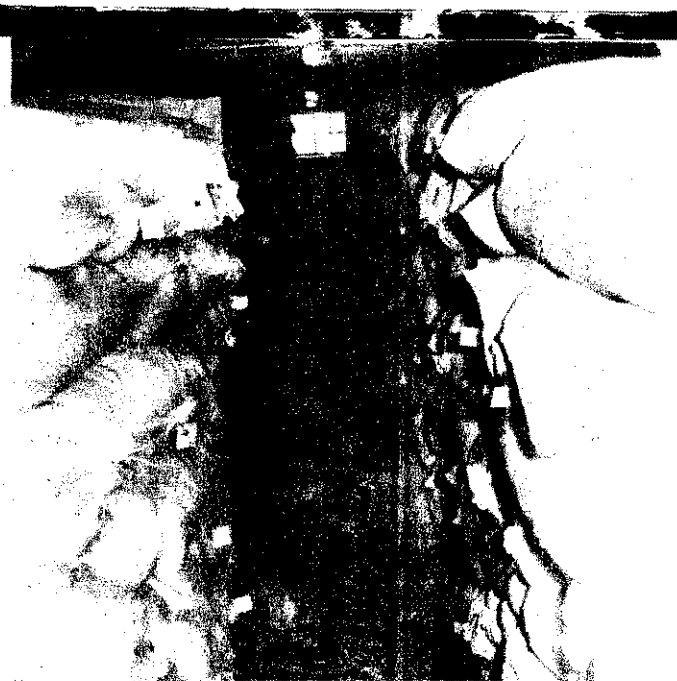

A lisztraktárban is a mindenütt példás rend látható

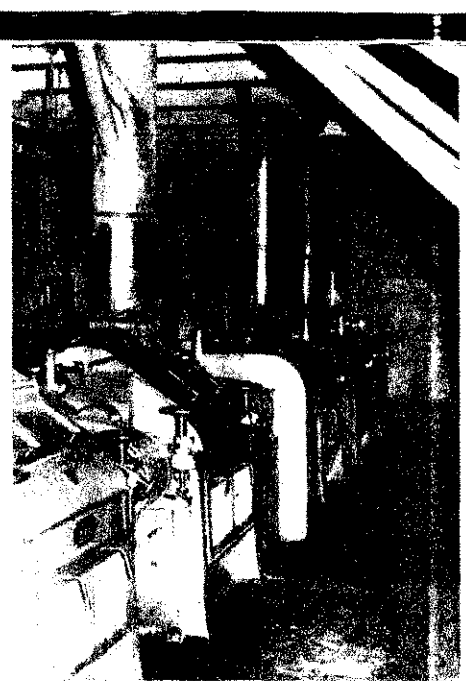

Teljes kapacitással dolgoznak
a korszerű hengerszékek

nagy térséget és a belső udvart, hogy a környékbeliek egyik ámulatból a másikba estek...

Azóta a malom, a város e jellegzetes építménye nemcsak a helybeliek szemében, hanem a szakmában is a rend és a tisztaság egyik példaképévé vált. Az épülettel szembeni park és a belső udvarrészt kora tavasztól késő ősziig egyetlen nagy virágoskert. A homlokzattal átellenben molnár-émlékmű áll az ősi mesterség jelképével: két hatalmas malomkövel a tebején.

A bejárattól balra kövér zsákok rendezett sora magasodik nagy ponyvák alatt. A belső rakodó is zsúfolásig telt zsákolts nyersáruval, s a raktárszinteken is gabona meg liszt — tonnaszámra, szigorú rendben. A malmi részben teljes kapacitással dolgoznak a hengerszékek. Valamennyi egyedi meghajtású. Hat esztendeje, a teljes rekonstrukció óta, 160 elektromotor biztosítja a korszerű feldolgozást.

ÓRIÁSI ÉRTÉKEKÉRT tartozik felelősséggel az itteni vezető- és munkáskollektíva. Egy tízvagonos pneumatikus malomért, annak összes berendezéséiért, és az elszállítási száz- és száz vagonnyi életért. Nem véletlen tehát, hogy igazgatótól együtt úgy vigyáznak a rendre, hogy tán a szemük világára sem különben. Meg akár-hogyan is vesszük, a legkorszerűbb technológia ellenére is veszélyes üzem a malom. Különösen az átvétel időszakában kell nyitott szemmel járni. Két hónap alatt a város egész termését átveszik. Van úgy, hogy 60—70 jármű hord be egyszerre, s a legcsekélyebb fegyvelemlazulás hosszú évek fáradozását teheti semmivé...

Eddig még nem történt baj. De az sem

A 350 köbméteres víztároló — az őrlőrész szomszédságában



A rend legfőbb őrje: Kovács Pál igazgató

fordult elő, hogy amit a tűzrendészeti hatóság előírt vagy javasolt, ne hajtották volna végre. Az igazgató erre is fölöttébb kényes. A szemléken személyesen vesz részt, s ami ilyenkor a jegyzőkönyvbe kerül, az törvény mindenki számára.

TÖREKVÉSÉBEN Monori Imre, a TMK-vezető tűzrendészeti felelős és Simon István parancsnokkal az élen egy 7 fős önkéntesi gárda a legfőbb támasz. R. Szabó József almolnár, Berki Ferenc hengerőr, Külüs Lajos, Mándoki József villanyszerelők, Petri Gyula, Siamis Sándor és Szabó István raktári munkások az önkéntes segítők. Ők is részesek abban, ami az elmúlt évek során történt, s hogy a karcagi malmot — a makói, a sarvasi és a tótkomlói mellett — ma már az ország legjobbjai között tartják számon.

— b —



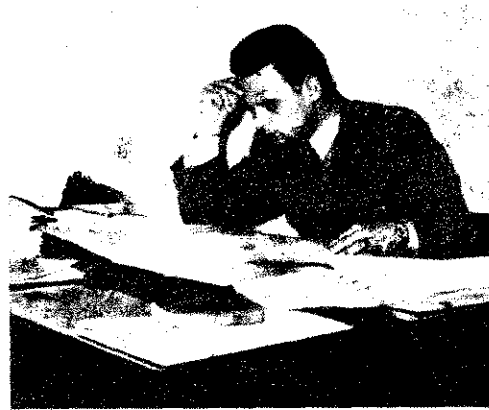

Lánckzy János főhgy., városi és járási parancsnokhelyettes nem a mi tiszteletünkre mélyed bele ilyen gondterhelten ebbe a tervdokumentációba. Akárcsak másutt, itt is rekordmagasságot ért el a szakvélemény-kérések száma, és ráadásul majdnem minden kérelem nagyon sürgős. Így aztán, minthogy még nem találták fel a kétszer huszonnégy órás napot, esepet sem könnyű megtartani a határidőket...



Ezt lát

Régen jártunk Fejérben. Igaz, az itteniek sem hi magukról azóta. Illendőnek tartottuk tehát, hogy leg az elmulasztottakat.

Képriportunkban a megyei tűzoltóélet hétköznapi zánatáról számolunk be — izelftől és egy kicsit okulá

Fejér megye

A székesfehérvári tűzoltók a továbbképzési szünetben kívül-belül kicsinosították a laktanyát. Közben szorgalmasan gyakorlatoztak is, mert hát oktatási szünetben is „jó formában” kell lenni. Ezt a foglalkozásukat a tömlőszárító tornyából örökítettük meg.

Szegedi Lajos tizedes még csak két éve tűzoltó, de már a „törzsgárdához” számítják Dunaujvárosban. Mostanában éppen a járási iskolákba kerülő tablókon dolgozik, ám még nagyon sok, másféle ténykedés közben is lefényképezhetünk volna. A szolgálatteljesítésben is példamutató. Jövő nyáron érettségizik.

Ha csupán annyit említenék meg Fedor Sándornéről, hogy igen precízen dolgozik, azzal még nem mondanánk valami sokat, elvégre ez mindenkinek kötelessége. Ő azonban jóval többet nyújt ennél: szívügyének tekintí a dunaujvárosi parancsnokság minden ténykedését.

Színhely: a dunaujvárosi Bocskay utca 5. számú ház pincéjében berendezett barkácsoló műhely. Még szerencse, hogy Györi Sándor tőrm. és Kiss József őrm. idejében észrevették a villanymelegítő szabálytalan használatát, mert a széken gyanús foltok látszottak.

Pusztaszabolcsra mire a kaput ki a szertárban. Eh nünk, hogy az i riasztásra kivonu Nemritkán még a tűzoltókat, ho kozásban.



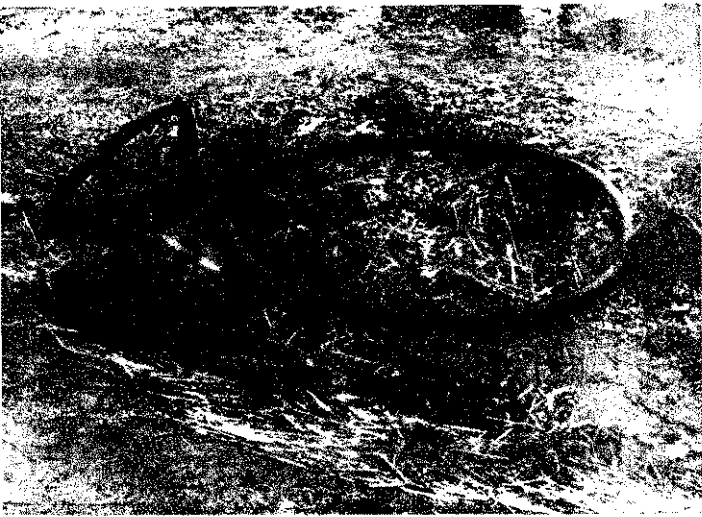

Ez a „csendélet” a fehérvári rancsnokságot, s egy itteni gyakorlat alkalmával a fehérvári teljes életnagyságban. Legutóbbis látogatásunkkor még ez volt a helyzet. A tűzcsapról egy rendőr is értesítette a pa-

intézkedett...

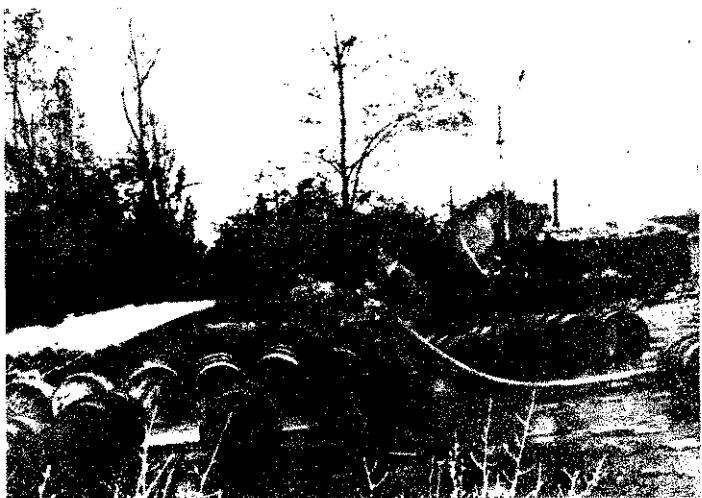

A VTRGY-ben sok minden történt a tavalyi tüzeset meg ama bizonyos Nyílt levél óta. Most már fémpolcokon égetik a tv-készüléket, és azok nem állnak háttal egymásnak. A felügyelet megszigorításával és nagy teljesítményű porral oltókkal is elejét kívánják venni a hasonló káresetnek. A létesítményiek gyorsabb riaszthatóságáról személyesen is meggyőződhetünk. Mire megszerelték a habsugarat, a szertárban már népes tartalékesapat várta, hogy Szabó István parancsnok milyen utasítást ad a gyakorlattal kapcsolatban.

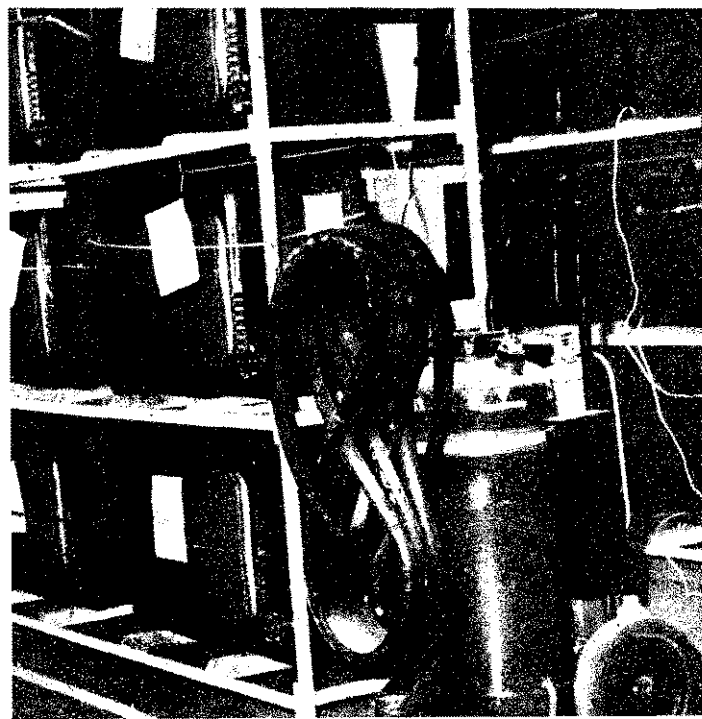

Puskás János főtörzsőrmestert mi is elkísértük Szabadbattyánba. Ez az út része annak az akciónak, amelynek keretében a községi felszereléseket és szereket — a fehérvári gépkocsivezetőkkel együtt — felülvizsgálják.

Boka György parancsnok, a körülményekhez képest szép rendet tart a szertárban, úgyhogy gyorsan végeztünk. Bezzeg Enyingen és másutt jóval tovább tartott, mire minden bejegyezték az ellenőrző füzetbe...



Ezúttal egyszer kettő négy! Gaál József és Peckó Péter ugyanis önkéntesek és létesítményi tűzoltók is.

Gaál elvtárs a pusztavámiak és a közeli erdőgazdaság parancsnoka, Peckó elvtárs pedig testületi elnök és ugyancsak parancsnok a helyi bányaiüzemben.

A november 6-i 80 éves jubileum alkalmával avatták fel az új tűzoltóotthonukat, amelynek az építéséhez a helybeliek is szépen hozzájárultak. Jóformán az egész falu ott volt a rendezvényen. És tűzoltóünnep lévén, a helyi tanács dolgozói is segítettek az ebédfőzésben, a tálalásban, sőt még a mosogatásban is.

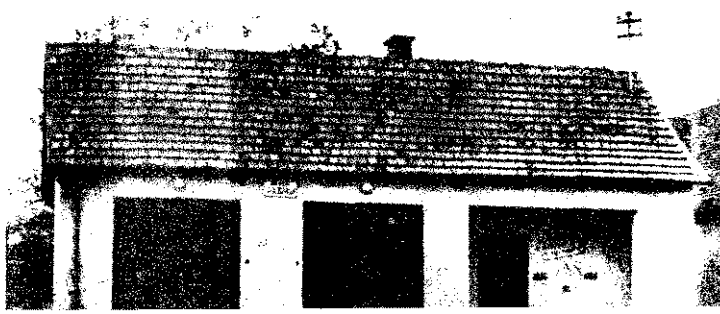

VIZSGALTI MÓDSZEREK

Tűzkezelési okok megállapítására

Minden tüzesetet két ok vált ki. Az egyik a tárgyi — materiális — keletkezési ok, tehát a gyulladást ténylegesen előidéző fizikai vagy kémiai jelenség. A másik az alanyi — a szubjektív — keletkezési ok, vagyis az az emberi magatartás, amely a tárgyi keletkezési ok létrejöttét előidézte, tehát szándékosság, gondatlanság, véletlen és — különleges meghatározás-ként — a gyermekjáték. Egy-egy káreset során a tűz pusztítása vagy az oltási munkák következtében a tárgyi bizonyítékok gyakran annyira megrongálódnak, sőt esetenként meg is semmisülnek, hogy a keletkezési ok megállapítása igen nehéz feladat elé állítja az eljáró hatóságot.

A tűzkeletkezés okát minden esetben egyértelműen kell meghatározni. Ez ugyanis, mind a felelősség kérdésének eldöntésekor, mind pedig a hasonló tüzesetek megelőzésének céljából nélkülözhetetlen. Eppen ezért, ahhoz, hogy a helyszíni szemlén reális helyzetképet kaphassunk, feltétlenül gondoskodni kell a kárhely őrzéséről, méghozzá egészen a vizsgálat befejezéséig. Ennek hiányában bajos feladatunk, értékeink és bizonyítanunk a keletkezés körülményeire utaló adatokat.

A helyszíni szemle során meg kell állapítani a tűzkeletkezés és az észrevétel pontos idejét is, továbbá a fennálló időjárási viszonyokat, és fel kell kutatni azokat a személyeket, akik a tüzet észrevették, illetőleg, akik a tüzesettel kapcsolatban érdemi felvilágosítást adhatnak.

A tárgyi keletkezési ok megállapításával kapcsolatban következőkre hívom fel a figyelmet:

1. Öngyulladás (vegyi bomlás vagy reakció)

Mint tudjuk, számos anyag egymással keveredve, vagy egymásra hatva hőt fejleszt. Ha olyan nagyfokú a hőfejlődés, hogy alkalmas a könnyen gyúló anyagok kiszáradására, majd elszéneseztetésére, illetőleg meggyújtására, akkor az egymásra ható anyagok vegyi bomlása, reakciója öngyulladást idéz elő. (Vannak olyan anyagok is, amelyek a tárolásuk közben ért behatás — napfény, tárolási idő stb. — következtében bomlanak, s e bomlási folyamat jár hőtermeléssel.)

Az öngyulladási folyamat során az egymásra ható és a bomló anyagok vagy a környezetből jutnak oxigénhez, vagy pedig bomlásuk során „termelik” az öngyulladás létrehozásához szükséges oxigénmennyiséget.

Közismert például a víz öngyulladást előidéző képessége. Otlatlan mésszel vegyülve, vagy fémnátriummal, fémkáliummal érintkezve lángrobban. Ez esetben a vegyi reakció közvetlenül alkalmas az éghető anyag meggyújtására.

Máskor a víz jelenléte mellett olyan egyéb pl. biológiai feltétel is szükséges, mint a takarmánykaszal öngyulladása esetében.

Ezenkívül közismert egyes szénfajták, valamint bizonyos növényvédő anyagok (pl. Fosztolin, Delicia) öngyulladásveszélye.

Ilyen tüzesetek keletkezési okának meghatá-

rozásához elsősorban igen alapos anyagismeret és a technológiai folyamat gondos tanulmányozása szükséges.

Az anyagok kereskedelmi elnevezése mellett feltüntetett kémiai neve és képlete alapján vegyszertári kézikönyvekben, esetleg ilyen lexikonokban találhatunk adatokat az öngyulladási hajlamra.

Olyan tüzesetek alkalmával, amikor előttünk kevésbé ismerős vegyi anyagokkal találkozunk, célszerű szakértő bevonásával tisztáznunk a keletkezési ok körülményeit.

2. Robbanás

A robbanás másodperc tört része alatt lejátszódó gyors és heves égés, vagy mechanikai robbanás. Ilyen például a kazán- és gázipalack-robbanás, vagy a forgó gépszekrének a centrifugális erő hatására bekövetkező széttröszölése. A kapcsolatos vizsgálatot megkönnyítik a helyszínen talált elváltozások és rombolások.

Ha megrepedt, leomlott vagy leszakadt falakat, födémeket találunk a kárhelyen, akkor feltétlenül számításba kell vennünk, hogy robbanás is okozhatta az épületszerkezetek elváltozásait. (Az észlelt hang-, fény- és légnymósjelenségekre tanúvallomások is szolgáltatathatnak adatokat.)

Általában a külső hőmérséklet hatása vagy szikra idézi elő a robbanást. Mindennapi gy-

akorlatunkban ritka, hogy öngyulladás következzen be. Éppen ezért mindig mekeresünk azt a hőforrást vagy szikrát, amely a robbanási folyamatot elindító cikk keretében nem foglalkozunk a kifejező robbanóanyagokkal — ilyen kérdések vizsga speciális szakismereteket igényel —, csu mindennapi életben gyakran előforduló t robbanásveszélyes folyadékok és gőzeik (robbanási problémáit vizsgáljuk.

Ezek az anyagok egyrészt annál veszélyesebbek, minél kisebb az alsó és minél nagyobb a felső robbanási határértékük — tehát távolabb van a két határérték egymástól részét pedig minél kisebb — alacsonyabb alsó robbanási határértékük.

Megfelelő adatok birtokában kiszámítható, hogy az adott helyiségben mennyi tűzveszélyes anyagnak (gőzének, vagy gáznak) kell elpárolognia ahhoz, hogy robbanás képes töménység alakuljon ki.

Igy: 1 m³ levegőben a robbanáshoz szükséges robbanásveszélyes anyag legkisebb mennyisége (alsó érték):

1. $Q_a = \frac{RH_a}{100}$ (m³) ahol RH_a = a robbanásveszélyes anyag alsó robbanási határértéke %-ban.

Átézámtva kp-ra:

2/a $G_a = \frac{RH_a}{100} \cdot g_1 \cdot \frac{M_a}{M_1}$ (kp) vagy:

2/b $G_a = \frac{RH_a}{100} \cdot g_1 \cdot D_1$

$g_1 = 1$ m³ levegő súlya 1,29 kerekítve; M_a = a robbanásveszélyes anyag mol. súlya; M_1 = a levegő mol. súlya; 29. D_1 = a robbanásveszélyes anyag gőzsűrűsége (a levegőhöz viszonyított fajsúlya).

A robbanásveszélyes anyag robbanásveszélyes legnagyobb mennyiség (felső érték):

3. $Q_f = \frac{RH_f}{100}$ (m³), ahol RH_f = a robbanásveszélyes anyag felső robbanási határértéke %-ban.

(Folytatás az 5. oldalról)

szektás dogmatizmus elleni következetes harc, és az, hogy mindenkor a valóság tálaján álljunk. A vezető szerep erősödése nélkülözhetetlenné teszi a munkástól állandó tökéletesítést s az új követelményekhez való igazítását.

A szocializmus alapjainak lerakásáig a munkástól elsősorban a nyílt osztályharc követelményeihez igazodott, s a gazdasági, politikai és ideológiai kulcspozíciók megszerzését célozta. A szocializmus teljes felépítésének időszakában azonban már nem alkalmazhatók a nyílt osztályharc módszerei, de nincs is szükség ilyenekre.

A politikai hatalom szilárdan a munkásosztály kezében van, uralkodók a szocialista viszonyok, népünk az alapvető kérdésekben helyesli a párt politikáját. Ebben a helyzetben más módon kell megvalósulnia a vezető szerep erősítésének. Feladat-

ként előtérbe kerül a szocializmus mindenoldalú megszilárdításával összefüggő problémák megoldása, és azt is számításba vesszük, hogy már nincsenek ellenséges osztályok társadalmunkban. A belső osztályharcot ellenséges csoportok és elemek ellen vívjuk.

A vezetés erősítése céljából egyformán küzdünk kell az olyan nézetek ellen, amelyek eszmei nevelőmunkára próbálják leszűkíteni a vezető szerepet, de az olyanok ellen is, amelyek a párt vezetését csak akkor látják biztosítottának, ha pártidőntést hoznak minden kérdésben.

Pártunk nem engedi a vezető szerep leszűkítését, de azt sem fogadja el, hogy minden rész kérdésben a párt döntése szükséges. Az állami és társadalmi szervek jelentős fejlődése lehetővé teszi a jobb munkamegosztást. Ha képesek mentesíteni a pártot a közvetlen, operatív vezetéstől, akkor több lehetősége lesz foglalkoznia hanzánk fejlődésének átfogó problémáival, s

ennek jelentőségét nem szükséges hlyozni.

A pártirányítás rendszerét a köve nyekhez igazítva alkalmassá kell tenni a központi szervezetet az országos tudományos elemző munkára, az alsó szintek pedig gondoskodniuk kell a pártikája és a helyi döntések közötti hangról. Mindennek lényeges előfeltétele, hogy a kommunisták példamutatóan nyessítsék a párt politikáját, és ezé jelentősége a párttagság eszmei-p nevelésének.

Pártunk IX. kongresszusa reális vetést végzett, és újabb négyéves programot adott a párt és az egész nemára. Minden becsületesen gondolja a szocializmusért felelősséget érző kötelessége, hogy megismerje ezt, és van részt is vegyen a végrehajtásában

BALLÓ IST

Átszámítva kp-ra:

$$1/a) G_f = \frac{RH_f}{100} \cdot g_2 \cdot \frac{M_x}{M_1} \text{ (kp) vagy:}$$

$$1/b) G_f = \frac{RH_f}{100} \cdot g_2 \cdot D_1$$

A szereplő adatok kiszámításához felhasználjuk még az alábbi képleteket is:

1 m³ robbanásveszélyes anyag súlya:

$\gamma_1 = g_2 \cdot D_1$ (kp), ahol $g_2 = 1$ m³ levegő súlya: $g_2 \approx 1,3$ kg. $D_1 = a$ robbanásveszélyes anyag zsűrűsége.

A robbanásveszélyes anyag gőzsűrűségének és a gőzhöz viszonyított faj súlyának megállapítása:

$$D_1 = \frac{M_x}{M_1}, \text{ ahol } M_x = a \text{ robbanásveszélyes anyag}$$

súlya, $M_1 = a$ levegő mol. súlya: 29.

Az egyes fokozottan tűz- és robbanásveszélyes, illetve tűz- és robbanásveszélyes anyagok alsó felső határértékét, valamint gőzsűrűségét levegőhöz viszonyított faj súlyát) műszaki-gyegység táblázatból vagy pedig a BM (P) által kiadott táblázatból kereshetjük ki, ezeket a megadott képletekbe behelyettesítve, számíthatjuk a keresett értékeket.

Figyelem! A kapott értékek 1 m³ légtérre vonatkoznak, tehát a robbanást kiváltó hőforrás vagy szikra elhelyezkedésének figyelembevételével kell megállapítanunk a helyiségnek azt a köbtartalmát, amelynek szennyezettsége lehetővé teszi a robbanás létrejöttét. Éppen ezért kapott G_a ill. G_f értéket (amely 1 m³-re vonatkozik) meg kell szorozni az említettek tekintetvételével megállapított helyiség-köbtartalommal.

Azok az anyagok, amelyeknek a gőzsűrűsége nál nagyobb, tehát nehezebbek a levegőnél, helyiség alsó részét töltik be gázaikkal. Más anyagok 1-nél kisebb sűrűségű gázai viszont a felső légtérbe húzódnak.

A képletek alkalmazásához példákkal adunk segítséget.

I. példa: Egy lakás fürdőszobájában keletkezett benzinrobbanás következtetésének számszerűsítése:

A fürdőszoba adatai:

Alapterület (T) = 5 m², magasság (h) = 3 m, befogat (V) = 15 m³.

A mosáshoz felhasznált foltbenzin jellemzői:

Forráspont: +80 - +110 C°

Robbanási határérték (alsó): $RH_a = 1,1$ tf%

Robbanási határérték (felső): $RH_f = 4,8$ tf%

Fajlúslya: $F_s = 0,74$ (vízhez viszonyítva)

Gőzsűrűsége: $D_1 = 4,5$ (levegőhöz képest)

1 m³ levegő súlya: $g_2 = 1,3$ kg.

Kérdés: A mosáshoz használt benzinnél elárolgó gőzök az adott körülmények között alkalmasak voltak-e a berobbanásra?

I. alternatíva:

A robbanási folyamatot a gázbojler lángnyírján égő biztosító gázláng indította el. A lángtányér a fürdőszoba padozata felett 1,6 m magasan ($h_1 = 1,6$ m) van.

A benzin mosás csukott ajtónál és lezárt szellőzőknél történt, mosdótálcában, 1 l benzin alhasználásával.

Megállapítás:

a) 1 m³ levegőben a robbanáshoz szükséges gőz kevesebb benzingőz mennyiségének

kiszámítása:

$$Q_a = \frac{RH_a}{100} = \frac{1,1}{100} = 0,011 \text{ m}^3$$

$$G_a = \frac{RH_a}{100} \cdot g_2 \cdot D_1 = \frac{1,1}{100} \cdot 1,3 \cdot 4,5 = 0,064 \text{ kg}$$

$$\text{Átszámítva literre: } \frac{\text{kg}}{F_s} = \text{liter} \cdot \frac{0,064}{0,74} = 0,086 \text{ l}$$

Tehát 1 m³ levegőben 8,6 cl benzingőz már legendó a berobbanáshoz.

(Folytatjuk)

MEGOLDÁSKÉNT javaslom

MEGYÉNKBEN IS nagymértékben elterjedt a hideglevegős szártású szénakazlak telepítése. A Magyar Tűzoltó novembri számából tudomást szereztünk arról, hogy ebben az évben már jó néhány ilyen kazal égett el öngyulladás következtében. A „Keletkezési ok: öngyulladás” című cikk írója véleményem szerint is helyesen foglalkozott azokkal az okokkal, amelyek elősegítették az öngyulladás bekövetkezését. Ezek közül tapasztalataink szerint is a hőmérzés megoldatlansága a legfőbb oka. A jelenlegi szondázási eljárás ugyanis rendkívül körülményes, mivel szinte lehetetlen bevezetni a szondát a kazal belsejébe. Ennek ellenére csak azt a réteget ellenőrizhetik a kazalban, ahol minimális az öngyulladás lehetősége.

Ebben az esetben nálunk is elégett egy szellőztetéses kazal, egy másik pedig annyira felmelegedett, hogy csak sugarak védelme alatt bonthatták meg.

gyeembe véve a kazal tömörödését is — 3 méter legyen a magasság.

Azért szükséges két oldalról behelyezni az 5,5 méteres csöveket, mert ha ez egy oldalról történe, akkor 10 méteres kazalszélesség esetén legalább 9 méter hosszú csövek kellenének. A kazalrétegek egyenlőtlen ülepedésének következtében az ilyen hosszú csövek úgy behajlanának, hogy nem vezethetők beléjük a hőmérők.

6-7 méter hosszú fém pálcák végére védetten kellene felerősíteni a hőmérőket, meghozná úgy, hogy könnyűszerrel bevezethessék őket a csövekbe.

Ily módon egyetlen ember minden különböző erőlködés nélkül ellenőrizheti a kazal hőmérsékletét. Az természetesen a hőmérők számától függ, hogy mennyi ideig tart a művelet.

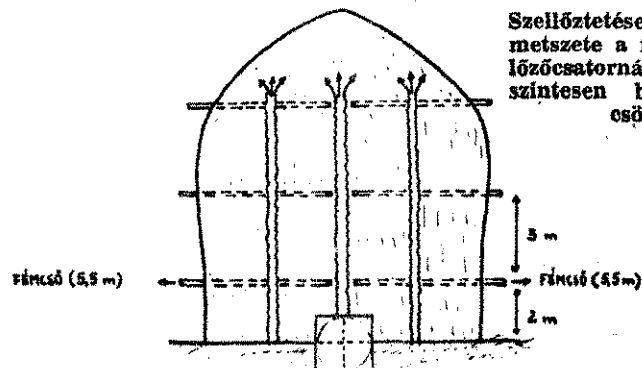

Szellőztetéses kazal oldalnézetben a függőleges szellőzőcsatornákkal és a fémcsövek végeivel

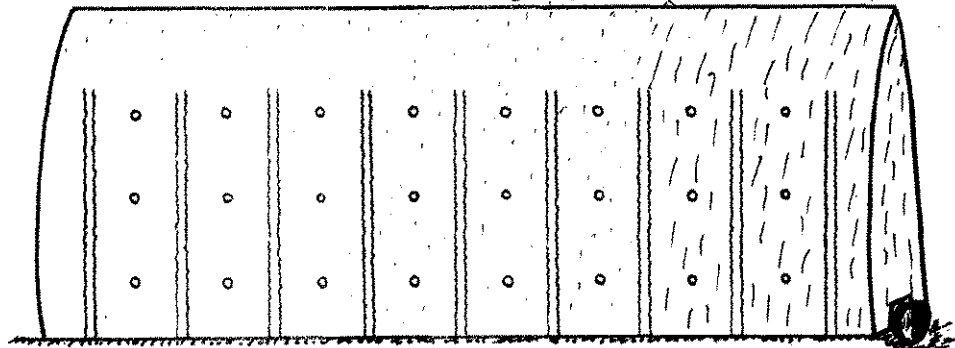

Ezek az esetek is arra készítettek, hogy megkísérleljék megoldást találni az említett problémára. Konkrétan a következőket javaslom a hőmérzés biztonságosabb megoldására:

Egyidejűleg a kazalrakással — a mellékelt rajz szerinti elosztásban — vízszintesen fektetésű csövekkel és a fémcsövekkel a függőleges szellőzőcsatornák közé.

5,5 méter hosszú, 4-5 cm lyukbőségű acélpáncél csöveket javaslom. Egy 30 méter hosszú kazalhoz 4 ilyen cső szükséges.

A CSÖVEKET úgy kellene elhelyezni a kazalban, hogy végük annyira kiálljanak belőle, hogy hőmérzéskor könnyen megtalálhassák őket. A kazalban levő csöveknek zártnak kell lenniük, mert ellenkező esetben a befúvott levegő ezeken keresztül elillan.

A függőleges csatornák középvonalában vízszintesen 3-3, összesen tehát 6 csövet kell lefektetni egyidejűleg a kazalrakással. Eközben úgy kell lefektetni az első sort, hogy a cső a kazal ülepedése után 1,5-2 m magasságban legyen a föld felszínétől. (A kazal aljától.) A második és a harmadik sorok között — fi-

Ezzel az aránylag csekély anyagi ráfordítást igénylő módszerrel az egész kazal belsejének hőmérséklete minden ponton ellenőrizhető. Pontosabbá tehető a mérés, ha a hőmérő bevezetése után a cső szabad végét is légmentesen elzárjuk. A fémcsövek, a fémrúdra szerelt hőmérők — gondos kezelés esetén — több éven át ismételtelen felhasználhatók.

ÚGY GONDOLOM, hogy a javasolt módszer alkalmazásával lényegében megoldható a kazal hőmérsékletének ellenőrzése. Ez ugyanis ilyen módszerrel minden olyan ponton lehetséges, ahol öngyulladás következhet be. A rendszeres és pontos hőmérzéssel ugyanakkor minden esetben megelőzhetjük az öngyuladást. Káros felmelegedés esetén ugyanis — feltéve, hogy azt nem szüntethetik meg a ventilátor működtetésével — a kazal szétszedésével vagy megbontásával meg lehet előzni a tüzesetet.

MOLNAR JANOS
tit. örgy.,
Szombathely

Óvasóink Leveleiből

Emlékét megőrizük

Tusán László önk. t.ú. százados, Kálló község tűzoltóparancsnoka rövid szenvedés után október 18-án örökre megvált beosztásától. Eiatalon, 42 esztendő korában ragadta el a halál soralkból.

Tusán elvtárs több mint másfél évtizeden át odaadóan ápolta és erősítette a testület jó közösségi szellemét, növelte hírnevét és eredményeit. Rövid, de sikerekben gazdag élete során sohasem ismert fáradtságot, megtorpanást. Mindig példamutatóan vette ki a részét a feladatok végrehajtásából.

Kiváló pedagógiai érzékkel oktatta, nevelte a felnőtteket és az ifjabb nemzedéket, és orszolánrésze volt abban, hogy a járás legjobb testületei között emlegetik a miénket.

Nyáron már nagybetűs volt, de ennek ellenére részt vett a szomszédos községben megtartott támadási gyakorlaton. Nem alaptalanul tekintettük példaképünknek.

Szinte az egész község elkísérte utolsó útjára. A megyei és a járási parancsnokság képviselőivel együtt a szomszédos községnek számos önkéntese is eljött, hogy osztozzon a családdal és a testület gyászában.

Temetése után testületünk tagjai megfogadták, hogy továbbra is abban a szellemben munkálkodnak, amelyben Tusán elvtárs nevelte őket, mert csak így őrizhetik meg igazán kegyelettel emlékét.

Fülöp Lajos testületi elnök
Varga Lajos testületi titkár
Kálló

Megyénk önkénteseiről

Néhány héttel ezelőtt dr. Holczer Ferencnek, a megyei tanács igazgatási osztálya vezetőjének részvételével értékeltük a Vas megyei önkéntesek tevékenységét. A teljesség igénye nélkül néhány sorban ismertetem, hogy mi mindenről esett szó a beszámoló követően.

A sárvári járás parancsnoka megemlítette, hogy a testületeik mentő tűzrendészeti tevékenységüket fejlődött az elmúlt években. Szentiványon például száznál több önkéntes tűzoltó sietett segítségére, amikor villámcsapásból tűz keletkezett.

A szombathelyi városi és járási parancsnok felvetette, hogy a típusú szerinti épített szertárak örszobája kicsi, Csempekopácson például csak a fele tagság fér el benne. Javasolja, hogy az ilyen szertár-épületekhez tervezett fedett előtér helyett inkább nagyobb örszoba építésére fordítsák a rendelkezésre álló anyagot. Azt is igen hasznosnak tartaná, ha nem apróznák el a testületek bútorvásárlására fordítható pénzüsszeget.

Jelenleg 100-100 forintot kap erre a célra egy-egy község, amivel nem sokat kezdenek. Ha viszont elháríthatnák a pénzügyi akadályokat, akkor ugyanebből a pénzüsszegeből a legjobban rászorulóknak nagyobb összeget kaphatnának.

A szentgotthárdi járásban némelyik testület „előregedése” okoz nem kevés gondot. Rönkön és Magyarlakon pedig az összevonás, amelynek egyelőre csak negatív következményei vannak.

A körmenői járás parancsnoka vitába szállt azzal a megállapítással, hogy summásan gyenge testületnek minősítették a ráckölkedit. Valaha tényleg ez volt a helyzet, de most már nem tartja reálisnak az ilyen értékelést.

Tompaladonyban, Nyőgőren és Sárváron a járási tanács tudta nélkül más célra vették igénybe az örszobát, s ez különösen Sárváron hatott ki hátrányosan a testületi életre.

Dr. Holczer elvtárs felszólalásában örömmel állapította meg, hogy az önkéntes tűzoltóságok ügyében lezajlott sok-sok értekezlet a meglévő fogyatékoságok ellenére sem volt hatástalan. A további fejlődés fontos feltételének tekinti, hogy tovább javítsák a közösségi szellemet a testületekben.

Végezetül megemlítem, hogy az egyik hozzászóló nem éppen alaptalanul vetette fel: sokszor csak az íratokból értekeik a testületek tevékenységét, jóllehet ez nem ad reális helyzetképet.

Dörö János
t.ú. örgy.
Szombathely

Tanácskozás Ikladon

November 12-én tartotta meg második félévi közgyűlését az Ikladi testület. A vezetőség beszámolt az évi munkáról, majd ismertették az 1967-re szóló munkatervet.

Tasnádi Lajos iskolaigazgató megnyitói szavai után Eckher Dániel önk. t.ú. főgdy., az újonnan kinevezett parancsnok emlékedett szólásra. Gondosan elkészített jelentésében rámutatott, hogy az elmúlt években azért esett vissza a testület tevékenysége, mert nem fordítottak kellő gondot az utánpótlásra, a fiatalok nevelésére, va-

lamint a politikai és szakmai oktatás színvonalának emelésére. Ez év elején a helyi pártszervezet, a tanács és az iskola vezetői meg tárgyaltak a község tűzrendészeti helyzetét, és határozatot hoztak a testületi élet fellendítésére, ami sikerrel járt. A vb élnöke, aki tizenöt éven át maga is önkéntes tűzoltó volt, derekasan kivette a részét ebből a munkából.

A járási versenyen harmadik díjat nyert a csapat; rendszeresen ellenőrzik a lakóházakat és a tsz-t, a vízveszélyhelyzetekben is felkészülten jelennek meg. Ezenkívül mintegy hatvanezer forint értékű társadalmi munkát végeztek a községben.

A testület erősödését és fejlődését a tagság a gyakorlatban is igazolta az év tavaszán, amikor határozott és gyors beavatkozásukkal, igen jó taktikai felkészültséggel bizonyították téve igazolták, hogy valóban alkalmazni tudják az elméletben tanultakat.

A munkatervben igazán gazdag programot kívánnak megvalósítani. Szerepel ebben a versenyre való jobb felkészülés, a mezőgazdasági munkálatok, a lakóházak és a tsz hatékonyabb tűzrendészeti ellenőrzése, közös kirándulás, hogy csak a fontosabbakat említssem.

A vitában értékes javaslatok hangzottak el. A helyi pártszervezet és a társadalmi szervezetek képviselői további teljes támogatásukról biztosították a testületet. Ugyanakkor sajnálatos, hogy a tsz vezetősége részéről senki sem jött el a közgyűlésre, holott nekik sem lehet közömbös a község tűzrendészeti helyzete, főleg azért nem, mert a szövetkezetben ezzel kapcsolatosan akad még egy és más tennivaló.

A közgyűlésen adták át a szolgálatteljesítési és testületi tizenkilenc tagjának. Ezt követően közös vacsora, majd reggelig tartó bál következett, és az önkéntesek családjukkal együtt igen jól érezték magukat.

Kristóf János
t.ú. hgdy.
Gödöllő

RÖVIDEN

Nem is olyan régen még a laktanyánktól 200 méterre levő tanácsháza tornyában szántottuk a tömlőket. Tóth István főtrm. (aki mint anyagkezelő is dicséretes munkát végez) javaslatára Fekete Pál főtrm. és Kasza József főtrm. házon belül is megoldották a gondot. Szabad időből szántóvá alakították ki az egyik használaton kívüli szertárt. (Deák Pál főtrm. Kiskunfélegyháza.)

Szertárvatással egybekötve ünnepeltük meg a csarodai testület 30 éves jubileumát. Az új tűzoltóthron százezer forintos költséggel épült. Az ünnepségen a megyei parancsnok és a vásárosnaményi járási tanács képviselői is részt vettek. A jubileum alkalmából a testület pénztárlomban, három tagja soron kívüli előléptetésben részesült, további három-három pedig kitüntettek, illetve tárgyjutalmat adtak nekik jó munkájukért. Nyolcvanvan vettek részt a diszvacsorán, majd a kultúrtház tánctermében még sokáig elszórakoztak önkénteseink. (Marczli Albert önk. t.ú. alhgy. Csaroda.)

Néhány héttel ezelőtt immár a harmadik névadót rendeztük fiatal egységünkön. Ez alkalommal Paulovics Ferenc tizedes, Ferenc nevű fia volt a kis ünnepelt. Őt, valamint a szülőket és névadószülőket üttörők köszöntötték, majd a községi tanács képviselője, a DKV területi KISZ-bizottságának küldötte és egységünk parancsnoka a jókívánságok mellé ajándékokat nyújtottak át. Ez úton is köszönetet mondunk a DKV-beruházások párt- és KISZ-szervezetének, mivel minden segítséget megadtak azért, hogy ez a megbízható kis ünnepség sokáig felejthetetlen legyen. (Juhász Ferenc t.ú. szds. Százhalombatta.)

A kecskeméti állami áruház létesítményi tűzoltói elnyerték a városi tanács vb vándorserlegét, mivel egymás után háromszor elsők lettek a tűzesapról való osztottsugar-szerelésben. Welther Dánielné igazgató és Mester Lászlóné tűzrendészeti előadó igen sok segítséget nyújtanak részükre



Váradi I.
t.ú. főtrm.
Kisvárd

10-10 ezer forint jutalmat tűzött ki

A VIII. kerület tűzrendészeti rancsnoka november 12-én kezte a Ganz-MÁVAG tűzrendészeti helyzetét.

Ezt igen sokoldalú és elemző tételrel előzte meg, tekintettel hogy itt húsznál több gyáregység és főosztály működik, és az elvált alkalmazott technológia is kívüli sokféle.

Mint ilyenkor szokásos, sok esett az eredményekről és a meglévő fogyatékoságokról. dent egybevetve, lényegében pozitívnak tekinthetjük a tűzrendészeti helyzetében beálló változásokat.

A tűzvédelem további megújításához azonban nagyösszeget ruházások szükségessége. Csergőnos vezérigazgató már az értekezleten felszólította az illetékes tőket az ezzel kapcsolatos előirányzatok végrehajtására, valamint az vonatkozó program elkészítését. Utasította továbbá a vezetőséget, hogy a programot láttaoztasson tűzrendészeti hatósággal, fontosági sorrendben valósítsa meg a tervezett beruházásokat.

Az a körülmény, hogy olyan kat javult a tűzrendészeti helyzet, a gyár egész területén, igen mértékben a vezérigazgató elhatározott és következetes intézkedéseinek tulajdonítható. Jellemezte, hogy Csergő elvtárs 1967-re 10 ezer forintot adományoz a tűzvédelem legjobbjá három gyáregységnek, illetve a helyi létesítményi tűzoltók részére. Mindkét kitüntetés vonatkozólag feladattal dolgoznak majd ki, és ezt az adományt a tanács elé terjesztik jóvágyás végett. Nem kétséges, milyen további eredményei lesznek az intézkedésnek.

Lévai Sándor
t.ú. örgy.
Budapest

Jutalomként kirándulás

Az ERDÉRT 14. számú tüzserőtelepén néhány évvel ezelőtt, a telep megnyitásával egyidejűleg kult meg a létesítményi tűzoltóság. Megfelelő anyagi és szellemi feltételek hiányában eleinte nehézséggel küzdöttek. A vezetőség azonban kezdetől szívügyének tekintette, hogy a legelőképesebb létesítményi egységek sok tízezer köbméter felelősséget.

Törekvései szép sikerrel jártak. Hamarosan igen jól képzett egységet sikerült megszervezni, sőt rajt is alakítottak. A férfiak együtt részt vettek az idején versenyen és szerelésben megérdemelték a díjakat.

A tűzrendészeti fejezetem telepen, habár évente több dolgot meg kell bírsgólni. Igazságot, hogy eddig nem is volt esetük.

Jó munkájuk méltó jutalmát néhány héttel ezelőtt jutalomkiránduláson vettek részt a csapatjai. A vállalat gondoskodott buszról és a költségek fedezéséről. En is elkísértem őket, úgy együtt tekintettük meg Miskolc, Tapolca és Lillafüred nevezetességeit, és Tokajba is ellátogattak. A jól sikerült program biztossá mélyítette közösségi szellemet és további ösztönzést adott munkájukhoz.

Úgy gondolom, hogy azok a létesítmények, ahol még gondot okoz a tűzvédelem társadalmilag bátran fordulhatnak tanácsért a városi tanács felé. Párbeszéd tűzrendészeti előadóhoz, a BÉIA parancsnokhoz, sőt az illetékes gálatot teljesítő instruktorokhoz.

Néhány sorban

Az Egyesült Államok határának közelében levő Tijuana nevű mexikói város egyik szegénynegyedében tűz ütött ki. A lángok gyorsan terjedtek, és a hírek szerint 250 ház égett le, több ezer ember vált hajléktalanná.

Hatalmas erdőtüz pusztított Dél-Kaliforniában, Pacoima környékén. Rövid idő alatt, mintegy 850 hektár erdő borult lángba. Oltás közben tizen meghaltak, tizenötön pedig súlyos égési sebeket szenvedtek, ugyanis hátuk mögött is kigyulladt az erdő. A veszélyeztetett körzetből ki kellett üríteni egy ezerszemélyes kórházat.

Egy belga kisvárosban robbanás történt a lőszergyárban, majd ezt követően tűz ütött ki. Öten életüket veszítették, ötvenen pedig megsebesültek.

Megdöbbentő szerencsétlenség történt Jugoszláviában, Senj közelében. Menet közben kigyulladt a rijekai Autotransport Vállalat Senj és Otocec között közlekedő társasgépkocsija, mivel az egyik utas két benzineskannát vitt magával és égő gyuta, vagy cigarettavég gyújthatta meg a tűzveszélyes folyadékot. A tűz hírtelen támadt és gyorsan terjedt. Egy kislány már nem volt képes kimenekülni a lángtengerből. Olyan súlyos égési sebeket szenvedett, hogy mire kihúzták az égő kocsiából, már nem élt. A többi utas, kisebb-nagyobb égési sebekkel megúszta.

Harminc repülőgépet „gyűjtöttek fel” a közelmúltban Jugoszláviában, Szarajevóban, ahol a Bosna Film-stúdió munkatársai egy történelmi filmet forgatnak, Diverzánok címmel. A történet szerint repülőgépeket kell megsemmisíteni az ellenállóknak. A film a második világháborúban játszódik, és megtörtént eseménynek állít emléket.

Dallasban leégett egy szálloda. A tűzoltóegység parancsnoka a munkálatok irányításakor az éttermi rész padlójába egy 10 cm-es átmérőjű nyílást vágatott, s ezen át megtekinthette a lángokat. Alighogy eltávozott a helyéről, a padló leszakadt. Hamarosan a felső emelet padozata is kezdtek ledőlni. A mentési műveleteket félbe kellett szakítani. Négy tűzoltó életét veszítette.

Néhány hónappal ezelőtt leégett a Madridtól 45 km-re levő világhírű Escorial kastély. Itt van Spanyolország leghíresebb képtára. A tűz egész éjjel tombolt és bár Madrid meg a közeli városok valamennyi tűzoltóegységét kivonultatták, pótolhatatlan veszteség érte a képtárat. Többek között Tizian- Greco és Velasques-festmények is a lángok martaléka lettek.

A világhírű Scotland Yard, angol bűnügyi rendőrség új épületbe költözött Londonban. A 20 emeletes épület teljesen tűzbiztos, és a szakértők szerint semmilyen módon nem lehet felgyújtani. Az új épület ára 6 millió font készpénzben és 99 éven át heti 12 000 font házbér.

Tűzmádók nyomaira bukkantak a szovjet régészek az Örmény SZSSZK hegyvidékén. A tudósok a leletekből megállapították, hogy a Metsamor nevű lelőhely volt a történelem előtti fémkohászat központja és a prehisztorikus kohászok már foszfort és stronciumot használtak katalizátorként.

Kelet-Nigériában, az északi származású lakosok — egy összetűzés során — megtámadták a keleti tartomány fővárosát és felgyújtották a tőle 70 kilométerre északra levő Ikem falut, ahol azután 300 ház leégett.

Az elmúlt évtized egyik legnagyobb tűzvéde pusztított a közelmúltban Szlovéniában, Sostanjban, Celje közelében. Teljesen leégett a helyi bőrgyár négy üzemszéke, a kár mintegy 400 millió régi dinár. A tűzoltók csak a legnagyobb erőfeszítéssel menthették meg a gyár többi részlegét a pusztulástól. A tűz este 7 óra után tört ki, 22 környékbeli egység is részt vett az oltásban. Egészen hajnalig birkóztak a tűzzel.

Jugoszláviában az utóbbi években szinte minden órában történik egy tüzeset. Egy most közzé tett hivatalos jelentés megállapítása szerint az elmúlt évben 8673 ízben kellett ki-vonulniuk a tűzoltóknak. A kár értéke megközelíti a 9 milliárd régi dinárt. A legtöbb esetben, 3049 alkalommal gazdasági és lakóépületekben keletkezett tűz. 3887 káreset gondatlanság miatt következett be. 1297-et pedig játszadozó gyermekek okoztak.

Az utóbbi három esztendőben hivatásának teljesítése közben 69 tűzoltó halt meg az Egyesült Államokban. Közülük 36-an füstmérgezés áldozatai lettek.

Végzetes láng

Cleveland egyik garázsában le-szerelték az elzárócsapot egy gázt szállító gépjármű tartályáról. A kihívott tűzoltók porlasztott vízzel akarták semlegesíteni a helyiséget elárasztó robbanásveszélyes gázt. Már megkezdtek a beavatkozást, amikor a garázs távolabbi sarkában nyílt lángot vettek észre. Alighogy elhangzott a helyiség azonnali elhagyására kiadott parancs, heves robbanás rázta meg az épületet. A robbanási hullám kirepítette az utcára a tűzoltókat. Kettő közülük meghaltak. Százezer dolláros kár keletkezett, ezenkívül gépjármű-fecskendőjük is súlyosan megrongálódott.

GUMITŰZ-oltási kísérlet

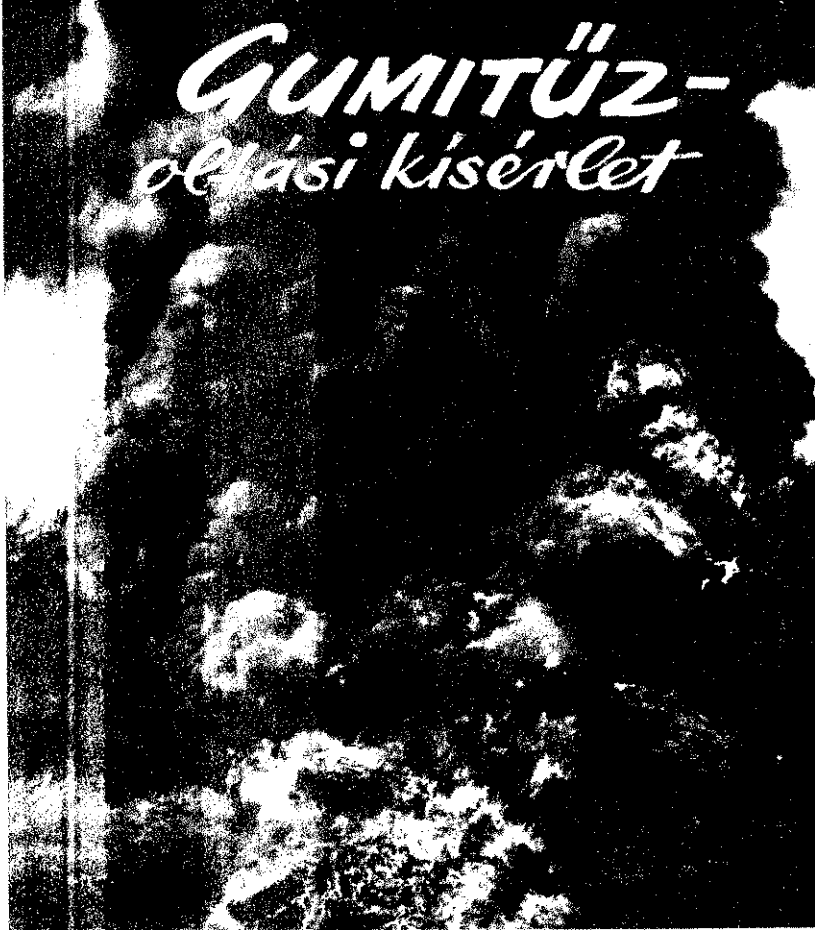

Szeptember 19—23 és október 4—6 között gumitűz-oltási kísérletsorozat színhelye volt a parancsnokság tűzkísérleti telepe.

A Nehézipari Minisztérium kezdeményezésére a Gumiipari Kutató Intézet, a FLIM Tűzoltókészülék Gyáregysége és a BM TOP Műszaki Fejlesztési Osztálya végzett oltási kísérleteket meghívottak részvételével.

A kísérletet a Műszaki Fejlesztési Osztály szervezte és vezette; az oltási munkálatokban a budapesti parancsnokság X/2. és XX/1. rajai működtek közre.

A kísérlethez 30 tonna használt gumiabroncot, nyersgumit és laticel hulladékot használtak fel; az oltást különböző anyagokkal és felszerelésekkel végezték.

Olvasóinknak képesszeállításban számolunk be a kísérletso-rozatról.

1. kísérlet:

Kb. 1800—2000 kg használt gumiabroncs máglyát gyűjtöttek be.

Oltás: 2 db kötött vízsugárral.

Eredmény: A tűz igen nehezen, csak a máglya szétbontása után volt oltható. A gumiabroncsokat külön-külön kellett eloltani.

Oltási idő: 6' 30".

Oltás kötött vízsugárral

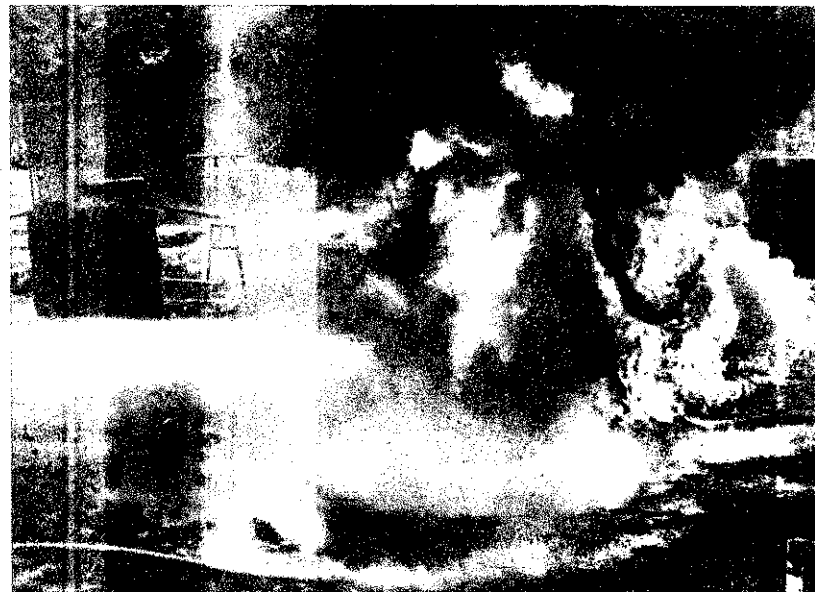



2 db porlasztott
sugárral oltanak



Előrehaladott fázisban az oltás;
kezdik a bontást



Mindkét 200/2-es habsugár mű-
ködik



A porlasztott habsugárral oltás
kezdeté



Porral oltás

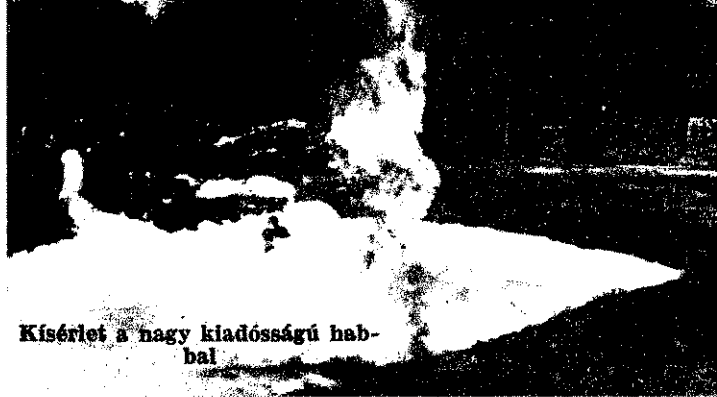

Kísérlet a nagy kiadósságú hab-
bal

2. kísérlet:

Kb. 1800—2000 kg használt-gumiabroncs máglya.
Oltás: 2 db porlasztott vízsugárral.
Eredmény: 2 perces oltás után a máglya megközelíthető volt.
A gumiabroncsokat egyenként kell oltani.
Oltási idő: 6' 50".

3. kísérlet:

Kb. 1000 kg levélhulladék és nyerskeverék + Kb. 300 kg nyersgumi, máglyában.
Oltás: 1 db kötött vízsugárral.
Eredmény: Könnyebb az oltás, mint a gumiabroncsok esetében. A roszabban rakott anyagnak csak a felülete ég, így a máglya szétbontás nélkül is eredményes az oltás.
Oltási idő: 7'.

4. kísérlet:

Kb. 1800—2000 kg használt-gumiabroncs máglya.
Oltás: 2 db 200/2-es léghabsugárral.
Eredmény: Gyors, eredményes oltás. A lángok a habtakaró kialakulása előtt eltűntek, de a visszagyulladás veszélye fennáll.
Oltási idő: 2' 20".

5. kísérlet:

Kb. 1800—2000 kg használt-gumiabroncs máglya.
Oltás: 2 db porlasztott habsugárral.
Eredmény: A lángolás gyorsan megszűnik, a habtakaró kialakulása azonban hosszabb. A gyengébb hab miatt nagyobb a visszagyulladás veszélye.
Oltási idő: 5' 20".

6. kísérlet:

Kb. 1000 kg használt gumiabroncs, máglyában.
Oltás: 1 db kötött és 1 db porlasztott vízsugárral.
Az oltóvízbe 0,1% nedvesítő szert (jabuzol) adagoltak.
Eredmény: A tiszta vízhez képest meglepően gyors oltás.
A porlasztott sugár gyengén habzik.
Oltási idő: 2'.

7. kísérlet:

15 db használt, személyméretű gumiabroncs 5x3x2,7 m-es helyiségben.
Oltás: 20 kg-os kistargoncás CO₂-es készülékkel.
Eredmény: A töltet a tüzet eloltotta felületen. A rakás szétbontása után nincs fellángolás.
Oltási idő: 1' 30".

8. kísérlet:

Az előző kísérletből visszamaradt gumit gyújtották meg ismét a helyiségben.
Oltás: A DIFFORMÁTOR-ral termelt nagykiadósságú habbal.
Eredmény: A hab letakarja a gumit; a takarással egyidőben a lángolás megszűnik.
Oltási idő: 1' 45".

9. kísérlet:

1800—2000 kg használt gumiabroncs, máglyában.
Oltás: 1 db 5 kg/sec és 1 db 2 kg/sec teljesítményű porlasztóval.
Eredmény: A lángolás csak a porfelhő megléteig szűnik meg, a szétbontása után a tűz ismét ég. A tűz oltása porral sikertelen.

10. kísérlet:

Kb. 1800—2000 kg használt-gumiabroncs máglya.
Oltás: Nagykiadósságú habbal, difformátorral.
Eredmény: Szabadban a hab nem tudja megfelelően betakarítani az égő részeket; a szétfolyó könnyűhab nem olt. Kellő keménység és fajlagos súly hiányában nem halmozható fel olyan magasra, hogy a máglyát teljesen lezárja.
Oltási idő: 3' 50" alatt a máglya letakarva, egy helyen azonban a tűz eloltása, ahonnan az égés továbbterjed.



Először kezd a deformátor



A könnyűhab túljutott a nyílás szintjén

kísérlet:

használt gumiabroncsot gyújtottak be a 7. kísérletnél említett helyen.
Ás: 20 kg-os kistargoncás CCl₂-es készülékkel.
Eredmény: 2 db készülék kilövése után sem teljes az oltás. Még a felolvas megszüntetéséhez is további 1 db 20 kg-os CO₂-es készülékre volt szükség.

kísérlet:

1800-2000 kg használt gumiabroncs, máglyában.
Ás: 2 db porlasztott sugárral, 0,1% difogén bekeverésű „nedves” el.
Eredmény: 1-es oltás után gyengülnek a lángok. 2 után megkezdik a máglya bontását. Az oltás nem olyan hatásos, mint jabuzolos nedves el. Újragyulladás fennáll.
Ási idő: 4’.

kísérlet:

10 000 kg, részben a korábbi kísérletekből visszamaradt használt gumiabroncs és 2000 kg levélhulladék, 500 kg nyersgumival.
Ás: MAGIRUS habbal oltó kocsival, 2 db 400/4-es Minimax és 2 db 2-es léghabsugárcsővel. Magyar léghabképző anyaggal, 3%-os bekeveréssel.
Eredmény: Gyors, intenzív tűzoltás.
Ási idő: 4’. Visszagyulladás a közel 30 cm-es habtakaró ellenére 5 órán belül.

kísérlet:

hosszú, 1 m széles sávban gumiabroncsok, leveles hulladékkal kiegészítve. A kísérlet célja a tűz terjedésének vizsgálata. Begyűjtés 1 m/10 percen. A sáv 21 perc alatt égett végig.

kísérlet:

1200 kg laticel hulladék, máglyában.
Ás: 1 db porlasztott hab- és 1 db porlasztott vízszugárral.
Eredmény: A porlasztott habszugár hatására a lángok egy oldalon elcsúsznak. A második (porlasztott víz) sugár belépésekor gyors oltás.
Ási idő: 1’. 2’ után kisebb lángok, majd várható a visszagyulladás.

kísérlet:

5x1 m-es rakás, zárt helyen, laticel hulladékból.
Ás: Kistargoncás 20 kg-os CO₂ készülékkel.
Eredmény: Az 5 perces intenzív égetés nem sikerült eloltani a rakást. Csak 1 db porlasztott sugár volt hatásos.

kísérlet:

gyújtják a laticelt.
Ás: Kistargoncás 20 kg-os CCl₂-es készülékkel.
Eredmény: 1-ig égett az úragyújtott anyag. Az 1 db CCl₂-es készülék kevésnek bizonyult, az oltás csak 1 db porlasztott vízszugárral sikerült.

kísérlet:

ét meggyújtották a visszamaradt, víztől csepegő, megolvadt felületű rakást.
Ás: 1 db kistargoncás CO₂ készülékkel.
Eredmény: 40 mp-es működés után az oltás sikeres, de a készülék nem merült. Visszagyulladás 5-en belül nincs.

A kísérletek során a gumi begyűjtését benzollal végezték. Az előégetés általában 5 percig, a 10 000 kg-os máglya esetében 10 percig tartott.

A kísérletek tanúsága szerint a léghab a legmegfelelőbb oltóanyag. Újragyulladással még 4-5 óra elmúltával is számolni kell, ezért az oltást feltétlenül kövesse az égett részek kitérítése.



sugarakkal „nedves” vizet porlasztanak



nél



Az oltás előrehaladt szakaszában (13. sz. kísérlet)

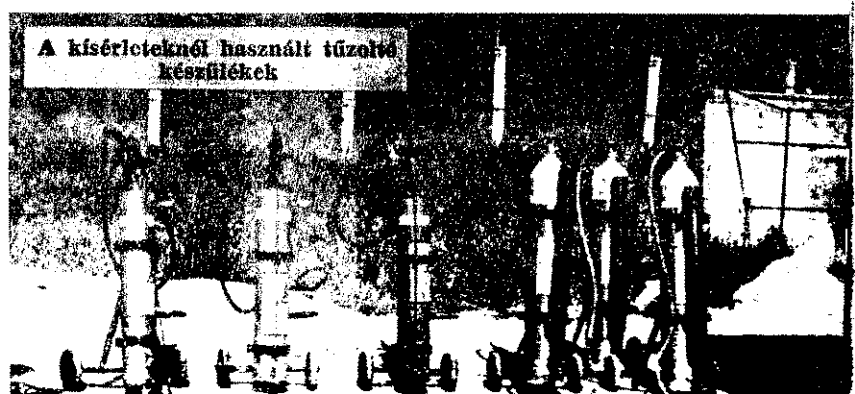

A kísérleteknél használt tűzoltó készülékek

Egy tűzeset-sorozat vizsgálata

NYUGTALAN NYARUK volt az idén a császáröltésieknek. Nem egészen két hónap alatt nyolc tűz keletkezett a községben, holott eddig tíz esztendő folyamán legfeljebb két-három káreset történt évente.

A régebbi tűzek a szokványosak közé számítottak, így a keletkezési okok megállapítása sem okozott különösebb gondot. A mostaninál viszont jó néhány kérdőjel akadt... Mindenekelőtt az volt különös, hogy a nyolc tűzeset közül hatnak a község belterületén volt a színhelye, és e hatból is négy szomszédos portákon pusztított. A körülményekhez tartozik egyébként, hogy a kárhelyeket könnyen megközelíthették az utcáról vagy a porták mögötti gyalogösvényekről.

A tűzek terjedési módja is szinte azonos volt minden esetben. Gyufa vagy öngyújtó lángja szolgáltatotta a megfelelő hőmérsékletet, és szalma, széna vagy ilyen fedélű, illetve oldalú fészter a gyúlékony anyagot.

Mind a nyolc alkalommal 19 és 23 óra között csaptak fel a lángok, két ízben pedig különös „véletlen” folytán éppen akkor keletkezett a másik tűz, amikor még javában oltották az egyiket.

A vizsgálati jegyzőkönyvekben és a tanúk meghallgatásakor eleinte nem bukkantunk nyomra vezető bizonyítékokra. A

gyermekjátékokat, a tüzelőberendezések szabálytalan használatát, valamint a szabadban való tüzelést, mint keletkezési okot, kezdettől el kellett vetnünk. A tűzesetek késői időpontja és a nyári időszak teljesen valószínűtlenné tette az ezzel kapcsolatos feltételezéseket. Eldobott gyufaszál vagy cigarettavég is aligha okozhatta a tűzeket. Hosszú időre visszamenőleg legfeljebb egy-két ilyen tűz akadt a faluban, és a keletkezési időpontokat is tekintetbe véve, semmi sem szolgáltatott logikus magyarázatot arra, hogy miért éppen most következhetek volna be sorozatosan ilyen tűzesetek.

Bonyolította a helyzetet, hogy a kárhelyekről — éppen a megközelítés kedvező lehetősége miatt — bárki észrevétlenül el távozhatott.

Miután az említetteken kívül más körülmény nemigen jöhetett számításba, abból kellett kiindulnunk, hogy mind a nyolc tűz gyújtogató okozhatta.

A TETTESRŐL csak annyit tudtunk, hogy kétségkívül idevalósi, mert a sötétben is jól tájékozódott. És nem annyira kárt akart okozni, mint inkább nyugtalanságot. A meggyújtott anyagok és tárgyak értéke ugyanis nem volt jelentős. A tűzeket egyébként mindig hamar észrevették, úgy-hogy aránylag gyorsan megfékeztek a lángok terjedését.

Minden alkalommal tűzlármával ték a káreseteket. Ennek körülménye vizsgálva feltűnt, hogy az egyik he lakos mind a nyolc tűz jelzésében v tásában részt vett. Vagy ő csapott e tűzlármát, vagy pedig elsőként érke kezdte meg az oltást.

A nyomozószervek környezettanul megerősítette gyanúkat. A megyei f tányágon ismételten kihallgatták a tőt. Ennek során többször is ellentm ba keveredett, s először az első, majd sodák tűz okozását is elismerte. Előze tartóztatásba helyezése után beismer lomást tett a másik hat káreset legt vel kapcsolatosan is.

Tekintettel azonban arra, hogy kor már elmeorvosi kezelés alatt állt, sz állapítja meg beszámíthatóságát. Ez ban már az illetékes hatóságokra ta

A tűzesetek mindenestre megszű községben, s lassacskán megnyugodi emberek is, akik az említett időszab jel is őrizték javaikat, s néhányan már a hatóságok tehetetlenségét oko történetekért.

A megyei rendőri és tűzrendészeti vek, valamint az ORFK-nak és a BM nak a vizsgálatban részt vett munká közös eredményüknek tekinthetik, hc került pontot tenni az ügy végére.

OKULÁSUL szolgáljon azonban, tűzvizsgálat alkalmával is mindig kő hatásukban kell elemeznünk az objel szubjektív körülményeket. És ha nerr rül egyértelműen fényt deríteni a ke zés okára, akkor ne hagyjuk számítás vül az esetleges gyújtogatók lehetőséi

Papp Sái
tű. őrg

EGY ÉVVEL EZEELŐTT versenyt hirdetett meg és vándordíjat alapított a Rostkikészítő Vállalat vezérigazgatója „A vállalat legjobb tűzoltótestülete” cím elnyeréséért. A kiírás szerint a vándordíj és a vele járó pénzjutalom átadása évente november 7-én történik, s az elbírálásnál az előző év október 1-től a tárgyév szeptember 30-ig terjedő időszakot veszik figyelembe. A verseny mindaddig tart, amíg valamelyik testület három egymást követő évben el nem nyeri a vándordíjat, vagy ötödik ízben nem válik annak védőjévé.

A VERSENYFELTÉTELEKET az üzemek adottságainak megfelelően állították össze, s az üzem nagyságától, létszámától függően

A VÁNDORSERLEG VÉDŐI

három kategóriába osztották a vállalatokat azzal, hogy az első csoportba tartozók a vándorsерleg mellé 4000, a második csoport esetén 3000, a harmadik csoportba soroltak pedig 2000 forintot kapnak.

100 alapponttal indult minden versenyző testület. Ehhez adták hozzá az elért pontszámokat, a versenyeredményekért, a kiképzésen való részvételért, a kollektív megelőzési tevékenységért és a

tűzvédelmi bizottsági ülések megtartásáért, azok jegyzőkönyveinek tartalmi értékeért és a határozatok végrehajtásáért.

A PLUSZ PONTSZÁMOK elérése is lehető volt, ugyanakkor a nem elemi csapásból keletkezett tűzekért esetenként 3, a kárérték minden 1000 forintja után pedig 1 pontot vontak le, sőt a kismotorfecskenők javításáért is 1000 forintoként 1 pont levonás járt.

A nagy értékű vándorsерleg és

a vele járó pénzjutalom átad. Nagylakon, a november 14-égi tűzrendészeti értekezlet rült sor. A versenyt a második portba sorolt Dunaföldvári dergyár tűzoltótestülete 408 ponttal. A szoros eredményre jellemző, hogy az újs üzem mindössze egy pon ránnyal került a második s a harmadik helyezett Sz hely 405 pontot ért el.

A GYŐZTES ÜZEM vezet Fehér Lajos vezérigazgató c a díjat és jutalmat; a Parancság jutalmát, egy rádiókész a második helyezett újsze kapták. A dunaföldváriak e nyének értékét növeli, hogy len pontot sem vontak le tő

Fehér Lajos vezérigazgató hozzászól; előtte a vándorsерleg. — Zombory János gyárvezető átveszi a parancsnokság ajándékát. A győztesek képviselői: Varga János gyárvezető és Dört Lajos parancsnok





A TOP központi műhelynek dolgozója a november 7-i ünnepségen búcsúztatták a nyugállományba vonult Dúzs István főtörzsorost, majd Joó István Péter nevű kisfiának névadóját ünnepelték az esemény részvevői



Vizsgáztak a hallgatók

November 16-án a tűzrendészeti tizedes második, kétéves tanfolyam hallgatói vizsgáztak az Egészségi Minisztériumban. Ezzel a 225 végzett levelező hallgatózárappal a minisztérium tűzrendészeti apparátusa, a 450-re nőtt a kórházak, egészségügyi szociális intézmények ilyen munkában tevékenykedő dolgozóinak száma.

KIV. kerületiek vendégei

Először jártak látogatók a pesti XIV. kerületi parancsnoknál, hogy közelebbről is megismerjék a tűzoltók életével, felzárkóztatásával. A múlt évben a Pest megyei Gyógyszer-Értékesítő Vállalat önkéntes tűzoltóit fogadják a kerületiek. A szívesen látott vendégek nagy érdeklődéssel imádozták a nem mindennapi életben látott tűzoltóeszközöket, berendezéseket.

Öt a bromidoltó

Nemzeti Szabadkikötő telefonpontjában szeptember 28-án délután Torma Sarolta telefonkezelőnő

takarítás közben leverte a falra függesztett bromidoltó készüléket, ami az ütődéstől megrongálódott. Jelenleg az esetet és ki is vitte a folyosóra a sérült kézioltót, azonban éjjeli váltóársát nem tájékoztatta a történetéről. Horváth Valéria hajnalban rosszul lett, majd kórházba szállítása után gázmérgezés következtében meghalt. A rendőrségi vizsgálat folyik.

Előretek

Drága hegesztés

Egy 72x12 m-es 100 férőhelyes téniszpálya pusztult el október 24-én, a délelőtti órákban szabálytalan hegesztés miatt a hidvégi (Baranya m.) Közös út Tsz-ben. A helyiek sikeres beavatkozásának köszönhető, hogy még a tetőzet leszakadása előtt kimentették az állatot. A tűz azonban így is hatalmas, 645 ezer forint kárt okozott. A tetőzetért felelős Varga Imre hegesztőt, és Fábán Gézát a rendőrség előzetes letartóztatásba helyezte.

ra, hogy garázsnak illetve műhelynek használhassák.

A keletkezési ok: sugárhő

Kercaszomoron (Vas m.) a helyi tsz kerámia-üzemében keletkezett tűz október 15-én, az esti órákban. Eggett a tetőszerkezet, megrongálódott a gépi berendezés, több ezer virágcserep tönkrement. Három közseg önkéntes és két hivatásos egység beosztottal vettek részt az ol-

tásban, határőr egységgel karöltve. A 140 ezer forint kárral járó tűzet sugárhő okozta. A cseréptető égetőkemence berakodó nyílásán át a kb. 40 centiméterre levő szűrőállvány tűzet fogott, majd attól a fűdémszerkezet is meggyulladt.

Sok újonc Lászlófalván

A lászlófalvai tűzoltótestület legutóbbi közgyűlésén nem kevesebb, mint 28 újonc önkéntes tett ünnepélyes fogadalmat. A tagság elhatározta, hogy akik közülük még nem végezték el a nyolc általános, azok beiratkoznak az iskolába.

Ismét a „hideglevegős”

Erősen kifejlődött hideglevegős lucernakazal-tűzet jeleztek november 17-én délelőtt Kenderesről, a Bánhalmi ÁG-ból. Egy 23x20x12,7 m-es kazal gyulladt ki. Három hivatásos, két önkéntes és a helyi létesítményi egység avatkozott a tűz oltásába. A munkálatokat viharos erejű szél nehezítette és az a körülmény, hogy a gazdaság átemelel szivattyújának meghibásodása miatt az oltóvízet egy ideig kb. 1 km-ről, ingajáratlalt kellett beszolgáltatni. A keletkezett anyagi kár megközelíti a 250 ezer forintot.

FEJTÖRŐ ★ FEJTÖRŐ

VIZSZINTES SOROK: 1. MSZ 15. — 54. 13. Helyet foglaló. 14. Alul. 15. Zár. 16. Visszaümlés. 17. Vissza. 18. Visszaümlés. 19. Beker. 20. Visszaümlés. 21. Kapó. 22. Üszes. 23. Mező. 24. Mező. 25. Mező. 26. Mező. 27. Gyümölcsből készült. 28. Szélesebb ideje egy helyben állók. 29. 31. Fába ír. 32. Zenél. 33. Asszony jelző. 34. Sára. 35. Sára. 36. EEEE. 37. A vasat. 38. mártó. 39. A VIZSZINTES 1. KÖZTETÉSÉNél EZT KELL

HASZNÁLNI. 42. Gondolatba. 43. Mezőgazdasági szerszámra. 44. Korcsolya fajta. 46. Vissza: előd. 48. Vissza: Tengerben van. 49. Görög szó, földdel kapcsolatos szóösszetételben látható. 51. Alumínium rövid. 52. Ott foglalt helyet. 53. Napszak. 56. Azonos betűk. 57. Friss víz! 58. Hangszer jelzője lehet.

FÜGGŐLEGES SOROK: 1. Van ilyen hajó is. 2. Adj-e. 3. Teszem. 4. GUA. 5. A VIZSZINTES 1. RE-

SZE. 6. A férfi sorsa. 7. Napfény okozta „nyoma”. 8. Fel város! 9. EZT A SZABVÁNY 5,2 PONTJA SZERINT KELL VEGEZNI! 10. Táo. 11. Eret. 12. Ali. 16. Kirándulás. 17. Böven adó. 23. Véd. 26. OOOO 28. Indán. 30. Rakodó munkás. 33. Futva szerzett előny. 38. Amennyit kell. 37. On. 38. Mássalhangzó ejtés szerint. 39. Töke azonos hangzói. 40. Germánium. 41. Szennyes is lehet! 45. Tűzet szüntet. 47. Tea anagrammaja. 50. Csapadék. 53. Redő azonos hangzói. 54. Ver.

Figyelem! A rövid és a hosszú magánhangzókat nem különböztetjük meg.

Megfejtésül az alábbi sorokat kell beküldeni: vízszintes 1., 40., függőleges 5., 9.

Be kell küldeni továbbá a pontokkal megjelölt kockákban levő betűkből összeállítható két összefüggő szót, mely a vízszintes 1-en látható.

Megfejtési határidő: 1966. december 20.

K. I.

A 11. számban megjelent kereszt-rejtély helyes megfejtése a következő: KÉZI LÉGHABSGÁRCSÓ ÉS SZERELVÉNYEI. OLDHATÓ. NYOMÁS.

A pontokkal megjelölt kockákból állítható szó: VÍZSUGÁRSZIVATTYÚ.

Könyvjutalmat nyertek: Mihalkovics János, Budapest; Németh Mihály, Baja; Monostori János, Nyíregyháza.

A nyereményeket postán küldjük el.

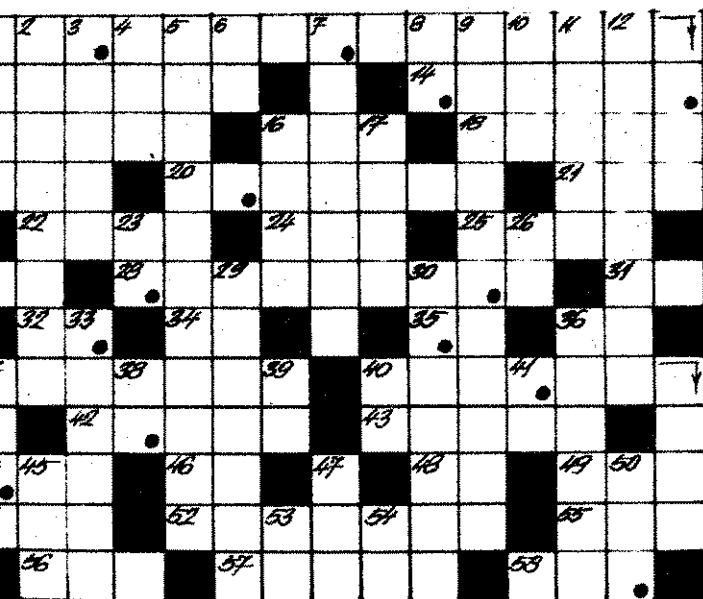

Vizsgabizottság előtt az Egészségügyi Minisztérium tanfolyama hallgatóinak egyik csoportja

A XIV. kerületiek vendégei a tolétrával ismerkednek a laktanyaudvaron



Másodszor is elnyerték



A teke-, valamint az asztalitenisz-versenyekkel és az ünnepélyes díjkiosztóval véget érték a budapesti tűzrendészeti parancsnokság 1966. évi sportbajnokságai.

Az asztalitenisz küzdelmeit 2 napon keresztül igen nagy érdeklődés mellett bonyolították le a Budapesti Parancsnokság tornatermében. 17 csapat vett részt a küzdelmekben és érdekes, színvonalas küzdelmet láthatott a közönség. Mindjárt az első napon meglepetés született: A tavalyi bajnokság II. helyezette, az V-VI-VII. ker. parancsnokság csapata már a selejtezők során kiesett a küzdelmekből. Igaz, hogy a sorolás szeszélye folytán a legerősebb csoportba került.

A második napi döntő váratlan eseményt hozott, ugyanis a XIII. kerületi parancsnokság együttese nyerte a bajnokságot, megelőzve az igen jó erőket felvonultató budapesti tűzrendészeti parancsnokság I., valamint a XVIII-XIX. kerületi parancsnokság csapatát.

AZ ASZTALITENISZ BAJNOKSÁG VÉGEREDMÉNYE:

1. XIII. ker. (Tóth V., Szikora S., Mörzénka I.); 2. BTP I.; 3. BTP II.

A tekebajnokság csapatversenyle a papírfórmának megfelelően végződtek. Az V-VI-VII. ker. parancsnokság csapata ugyanis aránylag könnyen győzött. A nagyszámú részvevőre való tekintettel 5 napon át az Újpesti Dózsa kútjához Dagály utcai pályáján bonyolították le a bajnokságot.

EREDMÉNYEK:

Egyéniben: 1. Bárdos Antal fhdgy. (I-II-XII. ker.); 2. Csavajda István fhdgy. (V-VI-VII. ker.); 3. Pécz József tő. örgy. (V-VI-VII. ker.).

Csapatban: 1. V-VI-VII. ker. (Csavajda I., Pécz J., Kaszás G., Kiri I., Kovács J.); 2. I-II-XII. ker.; 3. XX. ker.

November 5-én a Nagy Októberi Szocialista Forradalom 49. évfordulójának tiszteletére rendezett ünnepségen a budapesti tűzrendészeti parancsnokságon osztották ki a díjakat.

A tűzrendészet budapesti parancsnoka igen értékes tiszteletdíjban részesítette valamennyi sportverseny első helyezést elért versenyzőjét. Dr. Farkas György ezredes elvtárs

ez alkalommal nyújtotta át a budapesti tűzrendészeti parancsnokság MSZMP alapszervezetének ezüst vándorszerleget Pécz József tő. örgy. elvtársnak, az összetett versenyben győztes V-VI-VII. ker. parancsnokság vezetőjének. Az V-VI-VII. kerületi parancsnokság — egymás után másodszor! — főlényes pontszámmal nyerte el az igen szép ezüstszerleget. Itt jegyezzük meg, hogy versenyzői ezenkívül összesen 18 egyéni tiszteletdíjat, a kiosztott díjaknak több mint felét nyerték el.

ületi parancsnokságról került ki, és hogy ennek a parancsnokságnak az egyik raja igen eredményesen szerepelt a budapesti versenyen. A sportolásban szintén élen járó XIV-XVI. kerületek meg országos győzelmet szereztek a tűzoltóegységek szerelési versenyének országos döntőjében.

Néhány egységünkön azonban még mindig nem törődnek eléggé a sporttal. Nem véletlen tehát, hogy pl. a III., a XIII. és a XVIII-XIX. kerületi parancsnokságok az utolsók között végeztek.



Akiknek oroszlánrészük volt az V-VI-VII. kerületiek szép sikerében

A budapesti tűzrendészeti parancsnokság 1966. évi sportmunkáját rendkívül eredményesnek mondhatjuk. A parancsnokságok vezetői beláták, hogy a sportolás az egyik legfőbb eszköze a gyorsaság, az állóképesség, a harci szellem növelésének és általában a kulturális nevelésnek. Ezért a legmesszebbmenőkig támogatni kell a személyi állomány testedzését. Ilyen vonatkozásban az V-VI-VII. kerületivel együtt ki kell emelnünk a XIV-XVI., a IX. meg a XIV-XVI. kerületi tűzrendészeti parancsnokságok ez irányú tevékenységét.

A rendszeres sportolás az egységek ütőképességében is érezhető hatását. Nem véletlen, hogy a Jugoszláviában aranyérmet nyert szerelőcsapat 3 tagja az V-VI-VII. ke-

Végül néhány szót a rendezésről. Valamennyi versenyszámot kifogástalanul bonyolították le a vezetők és a versenyzők legnagyobb megelégedésére. A rendezők az igen sok részvevőt felvonultatót asztalitenisz-, és tekebajnokságot is zökkenőmentesen szervezték meg.

Az ünnepélyes díjkiosztás méltó befejezése volt a versenynek, a budapesti parancsnokság ezzel is hangsúlyozni kívánta, hogy mennyire fontosnak tekintik az egységek sporttevékenységét.

AZ 1966. ÉVI ÖSSZETETT SPORTVERSENYEK VÉGEREDMÉNYE

(AZ ALAP- ÉS KÖZÉPFOKÚ SPORTVERSENYEK, VALAMINT A TŰZOLTÓ DÓZSA PÁRTOLÓ TAGSÁGÁNAK SZERVEZÉSE ALAPJÁN):

1. V-VI-VII.	1008 pont
2. XIV-XVI.	837 pont
3. IX.	804 pont
4. IV-XV.	789 pont
5. CSVF.	778 pont
6. XI.	759 pont

P. L.

Finis előtt

E SOROK ÍRÁSAKOR még két forduló van hátra az NB III. északi csoportjában. Az elmúlt hetekben sok érdekes eredmény született, némelyik egészen meglepő. Így például a listavezető Kisterenyek kikapott az utolsóelőtti Hatvani Kinizsától.

A mi csapatunk, a Tűzoltó Dózsa egyáltalán nem kényeztetette el szurkolóit a legutóbbi mérkőzéseken. A Postás és az Ikarus ellen 1:1 arányú döntetlent ért el, a Mészerei Bányásztól 2:1-re, a már NB II-es BEAC-tól pedig 1:0-ra kikapott.

Szó se róla, elég soványkalmény a megszerzett két pont, de mindenképpen nem panaszoktól különbözöbben, annál inkább szankcionáltunk a csatárok játéka láttán.

A KÉT UTOLSÓ MÉRKŐMár nem sokat javíthatunk, viszont még lejjebb kerülhet. Nem vitás: képalapján jóval többet vártunk tőlt Dózsaól, de reméljük alább jövőre valóra váltja a nyeket.

Az új bajnoki évadban egyismét a Margitszigeten játszazzai találkozóikat, és a jobbnemog a népesebb szurkolbiztosan nagyobb játékedvőri öket.

ADDIG IS az ifi csapat szerű sikerével vígasztalód Csoportjában ugyanis imponlennel megnyerte a bajnGólaránya 76:13. Pontjainak pedig 37. Jövőre magasabb talyban játszhatnak, és folytatják, akkor igazán neaggódnunk a felnőtt csapa pótlásáért.

Idényvége a röplabdásoknak

Második bajnoki évét feje a Tűzoltó Dózsa SE röplabdapata a Budapest I. osztályban. Amíg tavaly csak a mezőny dők felében, a 11. helyen megkapaszkodnia, az idén 8. helyezéssel erősítette megját a bajnokságban.

Eredményük elsősorban a binái jóval rendszeresebb és nyebb alapoásnak, felkészőköszönhető, amelyet Nagy tő. szds., a többszörös volt tott röplabdázó irányított. A játékosok közül mindeKaszás Gábor, Sárosi Pál József és Csaba Gyula érdő dicséretet. Nemcsak jó játé sportszerű magatartású, hasznosan segítették az munkáját.

A még jobb csapatszellem kítása érdekében a szakosztelzetősége mellett a többi ját is, de különösen a csapatkának kell többet tennie, mi alapvető feltétele a további eredményesebb szereplésnek.

Ha a szakosztály vezető játékosok — beleértve a taktikát is — a sportszeretetőből vizsgázott Hontvári János sz haszonlón segítik a szakosztály munkáját, úgy jövőre kább növelhetik a Tűzoltó SE és ezen belül röplabdázó nevét.

Dunai

A Tűzoltó Dózsa röplabdázói, akik jobban szerepeltek, mint az előző bajnokságban



MAGYAR TŰZOLTÓ

A magyar tűzoltóság foly Szerkeszti a szerkesztő Feloldó szerkesztő: Beszteri Lajos tűzoltóórnagy Szerkesztőség: V., Néphadsereg u. 8. Telefon: 313-700. Kiadja a BM Tűzrendészet Parancsnoksága Felelős kiadó: dr. Mieszkó Terjeszti a Magyar Po

66.03827/2 — Zrínyi Nyomd F. v.: Bolgár I.

INDEX: 25 604

Az 1966. évben megjelent cikkek kivonatos jegyzéke

	JANUÁR	Oldal		Oldal
Új esztendő küszöbén		3	Járási versenyekről jelentjük	12-13
A köolajipar fellegvárában		4-5	Az olajtűzelésű berendezések tűzrendészeti kérdései I. (Az MSZ 12 312-65. sz. szabványról)	18-19
A brüsszeli tanácskozásról		6	A kétrészes alumínium kihűzősítetra	20
Közös éjszakai ellenőrzésen		10-11	Mit kell tudnunk a rádiózásról? IV.	21
A ruggyantagyi tüzeset I.		14-15		
Az olajtűzelésű berendezések tűzrendészeti kérdései V.		16-17		
FEBRUÁR			AUGUSZTUS	
A korszerűsítés jegyében		3	Testületalapítók emlékezete	
Az 1966. évi népgazdasági tervről, az ár- és bérintézkedésekről		4-5	A népgazdaság III. ötéves terve	4-5
Tanácsaink és a tűzrendészet		6	Félmillió gépjármű és a megelőzés	
Nagykörös példája		8-9	Tűzoltó-táborozás Finnországban	
Tűzvizsgálat a VTRGY-ben		10-15	Aratási mozaik	8-9
Segédlet a vízszállítási számításokhoz	12-13,	16-17	A soproni centenáriumi	11-12
A ruggyantagyi tüzeset II.		18-19	Mit kell tudnunk a rádiózásról? V.	17
Egy érdekes kísérletsorozat I.		20-21	Az olajtűzelésű berendezések tűzrendészeti kérdései II.	18-19
MÁRCIUS			SZEPTEMBER	
A gazdaságirányítási rendszer átfogó reformjáról		4-5	Európa biztonságáról	4-5
Céltárolásos — gyakorlatiasan		8-9	Felhőszakadás után	6-7
Mezőgazdasági tanulmányúton Bulgáriában		10-11	Két tűz nyomában	8-9
Ott voltak a tűzoltók is...		12-13	A vándorsereg védői	10-11
A magas épületek tűzrendészeti követelményei		14-15	A megyei elsősegédt	12-13
A szignalizációról I.		17	Későn jelezték...	14-15
A ruggyantagyi tüzeset III.		18-19	Mit kell tudnunk a rádiózásról? VI.	16-17
Egy érdekes kísérletsorozat II.		20-21	Az olajtűzelésű berendezések tűzrendészeti kérdései III.	18-19
APRILIS			OKTÓBER	
A tűzvédelem időszerű feladatairól		3-4-5	Nemzetközi tűzoltóverseny Jugoszláviában	1-2-3-4
A katonai puccsok és az új gyarmatosítás		6-7	Ez is a fellazításhoz vezet...	4-5
Szabálysértési eljárásaink a statisztika tükrében		8	Leikes emberek	6-7
A technikai tűzvédelem néhány problémája		10-11	A létesítményi önkéntes tűzoltóságokról	8-9
A szignalizációról II.		17	A tények bizonyítanak	10-11
A propán-bután gáz néhány tűzrendészeti problémája I.		18-19	Tsz-ek házatájan	12-13
Mit kell tudnunk a rádiózásról? I.		20	Bemutatjuk a ZSÉ szegedi ártalános iskolájának tűzoltóosztályát	14-15
MÁJUS			NOVEMBER	
Az SZKP XXIII. kongresszusáról		4-5	Új tanév kezdése	1-2
Hajdú és Szabolcs megyei jegyzetek		7-8-9	Aktívabban, bátrabban politizáljunk!	4-5
Barátok látogatása		12-13	Balogh László emlékére	6-7
A propán-bután gáz néhány tűzrendészeti problémája II.		14-15	Nemzetközi tanácskozás Berlinben	8-9
Ha csak egyszer elolvasták volna...		17	Önkéntesség — megelőzés	10-11
Bemutatjuk az új 800-as utánfutót	18-19-20	21	Összeronás után	12-13
Mit kell tudnunk a rádiózásról? II.			Önkéntesség — megelőzés	14-15
JÚNIUS			DECEMBER	
Aratás előtt		3	Tűzveszélyes gondolatok	3
A szocializmus építése hazánkban és az osztályharc		4-5	A szocializmus teljes felépítésének állomása	4-5
A párttáborzat szellemében		6	Forum	6-7
Első napirendi pontként...		7	A harcagi örömlomalom	10-11
Békés megyei jegyzetek		8-9	Egyes megyében láttuk	12-13
Tűzoltó-búvárok között		10-11	Vizsgálati módszerek tűzkeletkezési okok megállapítására I.	14-15
A tanyavilág területfelelőse		12-13	Személy-oltási kísérlet	18-19
Járási versenyekről jelentjük		14-15	Egy tüzesetsorozat vizsgálat	20-21
A három kifütytetett		16-17		
Földzárat esetén fellépő lépésszükséglet megközelítő kiszámítása		18-19		
A közös munka sikere		20-21		
Mit kell tudnunk a rádiózásról? III.				
JÚLIUS				
Akikre mindig számíthatunk				
A gazdasági mechanizmus reformjának megvalósulása				
Szocialista módon				
Tűz a 453. fűrási ponton				

Kérjük olvasóinkat, hogy — amennyiben ez még nem történt meg — legkésőbb december 15-ig rendezzék az 1967. évre szóló előfizetési díjat. A lap zavartalan küldése érdekében a következőkre hívjuk fel szíves figyelmüket:

1. Kívánatosnak tartanánk, ha lehetőleg fél évre vagy egész esztendőre fizetnék elő lapunkat. A Magyar Tűzoltó példányonkénti ára továbbra is 1,— Ft. Befizetési számlaszámunk: 151 110—K 95. Az igényelt példány-

Előfizetőink figyelmébe!

számot szíveskedjenek **mindenképp** feltüntetni a befizetési lap hátoldalán, az előfizető díjmentes **magyar nyelvű** levelezési címe mellett a **Magyar Tűzoltó** című rovatban.

2. Az esetleges címváltozásról vagy az igényelt példányszám módosításáról legkésőbb az előfizetési hónap

előtti hó 15-ig értesítsék a szerkesztőséget.

3. Amennyiben nem az igényelt példányszámot kapják, sürgős értesítést kérünk. Ha pedig tévesen több példányt küld a posta, akkor a fölös példányokat utánvétellel juttassák vissza címünkre.

4. A lapot csak addig a hónapig küldjük, ameddig befizették. A hátralékban levőket a jövőben nem szállítjuk fel, hanem tartozásuk rendezéséig szüneteltetjük részükre a lap küldését.

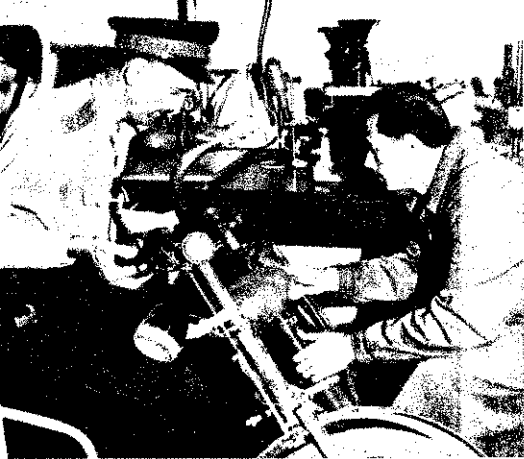

A metallográfiai vizsgálat megállapította: a kerékpár lépés útján került a használójához

Ellgazítás a Budapesti Rendőrfőkapitányág gépkocsizó járőrszolgálatánál



A baromfitolvaj ruhájának egy darabkája a drótkerítésen maradt. A rendőr megtalálta és a vizsgálat során bizonyítottan használta fel

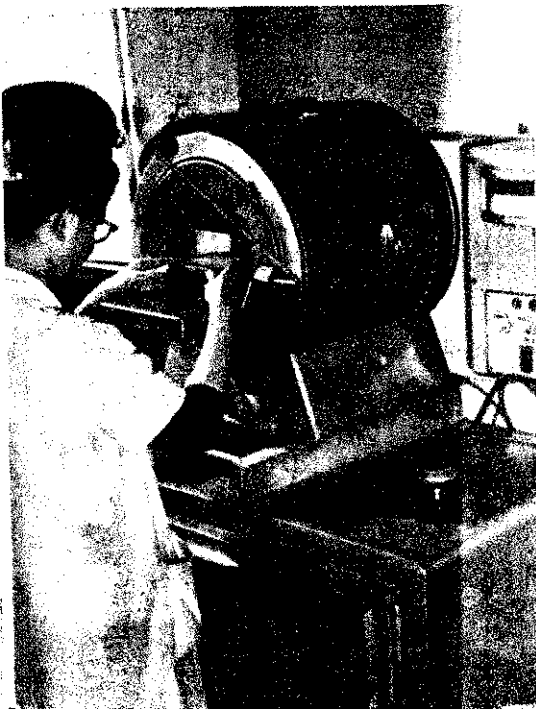

Testvérszerveink életéből

Technika a közbiztonsági szolgálatban

A bűnöző alapos munkát végzett. A lopott kerékpárok gyártási számát leírta, majd a vázak átfestve adta el szakmánya egy részét az orgazdának. A megmaradtakat a postáján rejtette el, hogy később azokon is tudjon. Amikor gyanúba keveredett, a lakásán házkutatást tartottak, és lefogták a kerékpárokat. A metallográfiai szakértő alapos vizsgálat után megállapította a vázak eredeti számát, így sikerült a tolvajra rábizonyítani a bűncselekmény-sorozatot.

Egy másik alkalommal a valótalan lakás házkutatás során, a cserépkályhában gyorstűzre éghető papírmaradványokat találtak. A szakértő kiderítette, hogy azok elcsúszott lámpák maradványai. A bizonyíték nyilvánvalóan a gyanúsított beismerte a valótást.

A végtelenségig sorolhatnánk a hasonló eseteket. A technika egyre nagyobb tárt hádát a bűnüldöző munkában, a közbiztonsági és a közlekedésrendészeti feladatok ellátásában.

A nagyvárosokban például ma már mindenki tudja, hogy elegendő feltűrésznél a 07-et, s röviden bejelenteni, hogy hol, mi történt, percek alatt beül megérkezik a két-tézer csúszású „Rendőrség” felhívó járművel a gépkocsizó járőr. Mivel ultrarövid hullámú rádióval felszerelt gépkocik, rájuk ragadt az „URH-s” név. Másfelé meg népszerűen szokták „patyolat akció”-nak nevezni a gépkocsizó járőrszolgálatot ellátó rendőrök gyors közbelépését.

Nyaranta, hétéveken a Balatonhoz vezető útvonalakon repülőgépek és helikopterek is részt vesznek a közlekedésrendészeti feladatok ellátásában. A gép pilótája rádión jelez, ha valahol torlódás van vagy baleset, és percek alatt a helyszínen terem a „felmentő akció”.

Még a falusi körzeti megbízott is rendelkezik olyan felszereléssel és szakudással, hogy a bűncselekmények helyszínén elvégezze a legszükségesebb helyszíneli feladatokat, amelyek igen gyakran a teljes gyors feloldást eredményezik.

K. J.

Az izzítókemencés eljárással a bűncselekményeknél visszamaradt papír- és festékanyagot vizsgálják

Repülőgép segíti a balatoni országút közlekedésrendészeti járőreit felelős szolgálatuk ellátásában



A közlekedésrendészet gépjárműre szerelt elmás szerkezettel egytelmően elődönthető: történet-e győhajítás

