

BUÉK

A MAGYAR TŰZOLTÓ
minden kedves olvasójának
boldog új esztendőt,
erőt, egészséget
és sok munkasikert kívánunk!

SZERKESZTŐSÉG



Események KÉPEK BEN



1. A vietnami nép megsegítésére szervezett belügyi véradóakkcióval kapcsolatos december 2-i központi rendezvényen dr. Sándor Oszkár, az Országos Vérellátó Szolgálat főorvosa mondott ünnepi beszédet

2-3. Ünnepélyesen kiosztották a Belügyminisztériumban a BM Rendőrtiszti Akadémia végzős levelező hallgatóinak a diplomát. Az ünnepi beszédet Jakab Sándor elvtárs, a belügyminiszter első helyettese tartotta

4. A Központi Klubban A. D. Serement kandidátus érdekes előadást tartott a szovjet népgazdasági tervezés új vonásairól

5. Meleghangú ünnepség keretében búcsúztatták november 27-én Kratochvíl Ferenc alezredest, esztergomi parancsnokot nyugállományba vonulása alkalmából

Testvérlapunkat köszöntjük

Húsz esztendővel ezelőtt még szerény külsővel, de már gazdag, olvasmányos tartalommal jelent meg a **MAGYAR RENDŐR** első száma. Kis létszámú szerkesztői gárdája nagy-nagy elhatározással arra vállalkozott, hogy az újságírás sajátos eszközeivel aktív segítője legyen a közrend és a közbiztonság megszilárdítására irányuló központi törekvéseknek; az írott szó igazával propagálja az újat, agitálja mellette, és szervezzen, mozgósítson győzelme érdekében.

Két évtizede, hogy a **MAGYAR RENDŐR** a közös ügyet szolgálja, s betölti nevelő, felvilágosító, szervező szerepét, s nemcsak szerepet vállalt az ország rendjének és közbiztonságának megszilárdításában, hanem szerény részese is az elért eredményeknek.

A jeles évforduló alkalmából szeretettel köszöntjük testvérlapunkat, és munkatársainak, szerkesztői kollektívájának erőt, egészséget és sok sikert kívánunk az ügy további hű szolgálatában.

Az új év alkalmából szerkesztőségünk felkérte dr. Micško Rudolf t. vezérőrnagy elvtársat, a BM Tűzrendészet országos parancsnokát, hogy interjú keretében válaszoljon a tűzrendészeti helyzetet és az állomány feladatait érintő néhány kérdésre. A kérdéseket és az azokra adott választ az alábbiakban közöljük:

KERDÉS: - A múlt évi tapasztalatok tükrében hogyan értékeli Vezérőrnagy Elvtárs az ország tűzrendészeti helyzetét?

VALASZ: - Összességében véve, a magam részéről pozitívnak ítélem meg az ország tűzrendészeti helyzetét; az az 1966-os évben tovább fejlődött és szilárdult.

A helyzet javulását nagy mértékben elősegítette az a körülmény, hogy az országos főhatóságok, középirányító szervek és a létesítmények vezetői többségükben jelentőségéhez, fontosságához mértén foglalkoztak a tűzrendészettel. Ez többek között abban is megnyilvánult, hogy a minisztériumok és országos főhatóságok az általuk korábban kiadott Szervezeti és Működési Szabályzat rendelkezéseinek végrehajtására már komoly figyelmet is fordítottak.

Igen nagy jelentőségűnek tartom, és nagyon hozzájárult az eredmények eléréséhez, hogy a létesítményvezetők amellet, hogy maguk is fontos kérdésként kezelték és figyelemmel kísérték az irányításuk alá tartozó létesítmény tűzrendészeti helyzetét, ezzel párhuzamosan a legtöbb helyen a tűzrendészet társadalmi szervezetének munkáját is aktívabbá tették. A tűzrendészeti bizottságokra gondolok itt, és az a véleményem, hogy igen-igen értékes tevékenységet fejtenek ki a megelőzés érdekében. Lelkiismeretes, hozzáértő munkájuk arra irányul, hogy felfedjék és megszüntessék a tüzeseteket előidézhető hiányosságokat. S hogy e tekintetben pozitív tevékenységet véggezhetnek, arra összetételük az elsődlegesen biztosítják.

Hasonlóan pozitívnak értékelem azt a körülményt, hogy községeink és mezőgazdasági létesítményeink többségében is előbbre léptünk a tűzrendészeti helyzet javulását illetően. A községi tanácsok és a termelőszövetkezeti vezetők tűzrendészettel kapcsolatos szemléletében bekövetkezett változás mindinkább kedvezően érződik és eredményeiben is mérhető. Bár még ma sem mondhatjuk ki egyértelműen, hogy már minden község tanácsa egyben a tűzrendészet gazdája is, vagy hogy valamennyi tsz-ben megnyugtató a tűzbiztonság - és ez a megállapítás természetesen más területekre is többé-kevésbé érvényes -, mégis fejlődésről kell beszélnünk, ami nemcsak a korábbi évekhez képest jelent minőségi változást, hanem a további előrehaladás biztosítása is egyúttal.

Ahol például a pártszervezetek, a tanácsi vezetők és a helyi gazdasági vezetés szívügyüknek tekintették az önkéntes tűzoltótestületekkel való foglalkozást, s ahol a rendelkezésre álló anyagi támogatás mellett az erkölcsi segítség is állandóan megnyilvánult, ott a testületek, az önkéntes tűzoltók tevékenysége is kielégítő volt. Az ilyen helyeken kellően érvényesült az a központi törekvés, hogy - a területfelelősi szolgálat lelkiismeretes ellátása révén - a tűzmelegelőzés dominált az önkéntes tűzoltók áldozatkész társadalmi munkájában.

EREDMÉNYES ESZTENDŐ — ÚJABB FELADATOK

— Újévi beszélgetés a Tűzrendészet országos parancsnokával —

Jóllehet a tűzrendészeti helyzet alakulásának még számos összetevője van, s azok egyike-másika ugyancsak befolyásoló tényezőként jelentkezhet kisebb-nagyobb mértékben, mégis, a főbb területeket értékelve elmondhatjuk, hogy törekvéseink — számos kivánivaló ellenére is — érvényesültek a népgazdaság minden területén.

KERDES: — Mi a véleménye a tűzrendészet hivatalos és társadalmi szervezete múlt évi tevékenységéről; az mennyiben járult hozzá a körülmények pozitív alakulásához?

VÁLASZ: — Nem könnyű néhány mondatban összegezni egy ilyen kiterjedt szervezet egész évi munkáját. Egyrészt azért, mert az önmagában értékelés egyáltalán nem reális és célravezető, másrészt pedig azért, mert tevékenysége elválaszthatatlan összefüggésben és kölcsönhatásban van a népgazdaság tűzrendészeti helyzetének alakulásával.

Annyi mindenesetre tény, hogy a hivatásos és önkéntesi állomány, továbbá a létesítményi szervezet kiterjedt hálózata, csakúgy, mint az előző évek során, az elmúlt esztendőben is összességében igen lelkiismeretes, odaadó munkát végzett. A megelőző tűzrendészeti, hatósági ténykedésben, az előírások érvényre juttatásában továbbra is a gazdaságosság és egyidejűleg a lehető maximális tűzbiztonságra törekvés volt a vezérelv. És hogy ez kellően érvényesülhetett is, az jórészt az elvtársak szakmai-politikai felkészültségének tulajdonítható. Munkájuk színvonalát, intézkedéseik hatékonyságát a tervszerűség, hozzáértés és mindenekelőtt a népgazdaság érdekeinek, lehetőségeinek szem előtt tartása biztosította. Nem a minden áron való megelőzésre törekvés, hanem az adottságokkal összhangban hozott átgondolt, körültekintő intézkedések érvényesültek, ami úgy gondolom, egyben állományunk egészséges szemléletét is tükrözi.

Ehhez jórészt az is hozzájárult, hogy az 1965/66-os továbbképzési évben mind a hivatásos, mind pedig az önkéntesi állomány tovább gyarapította, mélyítette és szélesítette szakmai ismereteit, felkészültségét, ami a megelőzés mellett a másik hasonlóan fontos szolgálati ágazatban, a mentő tűzrendészeti tevékenységben is kedvezően éreztette hatását. Itt is változatlanul érvényesült az az elv, hogy a keletkezett tüzeket szakszerűen, gyorsan úgy oltják el, hogy elejét vegyék a további nagyobb mérvű károsodásnak.

Általános tapasztalat, hogy a tűz- és kármentésnél a vonulós szolgálatot ellátó és az önkéntes tűzoltó elvtársak derekasan helytálltak, és nemcsak hozzáértésből, hanem, ha a szükség úgy hozta, bátorságból, önfeláldorásból is egyaránt kiválóra vizsgáltak.

Itt tartom szükségesnek megemlíteni, hiszen szorosan ide is tartozik, hogy a tűzoltási munka hatékonyságának növelését államunk az elmúlt évben is újabb, korszerű szerek, felszerelések biztosításával segítette. Eredményként a hivatásos állomány nemcsak hagyományos szereket, hanem újabb nagy értékű speciális gépjárműveket is kapott a fejlődéssel együttjáró fokozott feladatai ellátására. Ezen belül a községi és létesítményi tűzoltóságok szerelvényeit is tovább gyarapíthattuk kismotorfecskendővel és gépjárművekkel.

Ez a körülmény persze egyúttal felelősségünket is növelte az értékes szerek hozzáértő alkalmazását, karbantartását illetően. Ezzel kapcsolatban azt is meg kell mondanom, hogy számos községben és létesítményben nem éreznek kellő felelősséget a gondjaikra bízott szerekért, felszerelésekért és a hozzá nem értés, a karbantartás elhanyagolása évente sok kárt okoz, s az emiatti meghibásodás ugyanakkor a szög, létesítmény biztonságát is veszélyezteti.

KERDES: — Miben és milyen területeken látja a tűzrendészeti szervek legfontosabb tennivalóit az új évben?

VÁLASZ: — Ami az új esztendő legfontosabb tennivalóit illeti, elsőként talán azt emelném ki, hogy továbbra is a megelőző tűzrendészeti tevékenységnek kell elsődlegesen érvényesülnie munkánkban.

Mindenekelőtt azért, mert a tüzesetek száma és kárértéke csökkentésének ez a legfontosabb eszköze. Ebben egyébként az 1966-os év háromnegyed évének statisztikája is csak megerősít bennünket. A fő népgazdasági ágakban és így összességében ugyan szám szerű növekedés volt az előző év azonos időszakához képest, a kárérték azonban jóval kevesebb, ami kétségteljes eredmény. Ha viszont ugyanezt felbontásban vizsgáljuk, akkor az eltolódás mégsem kedvező, arról nem is beszélve, hogy a keletkezési okok között továbbra is a korábbi évekhez hasonló tüzek azokra a leggyakoribbak.

Eppen ezért tovább kell fokoznunk a megelőzés hatékonyságát a népgazdaság minden területén. Ezt különösen a megtermelt értékek, javak mennyiségének növekedése indokolja, ami — és ezt talán hangsúlyoznom sem kell különösebben — a tűzrendészet hivatásos és társadalmi szerveitől egyaránt nagy figyelmet és odaadást igényel. Ennek megfelelően munkánkat a követelményekhez kell igazítanunk; szerveink intézkedéseinek együtt kell járnia és összhangban kell lennie a népgazdaságban végbemenő változásokkal. Mi a magunk részéről azzal kívánunk segítséget adni munkájukhoz, hogy a szükségnek megfelelően módosítsuk az 1/1963. szá-

mú BM-rendeletet. A jogszabály részbeni módosítása tükrözi majd az előbb említett változásokat, ami nemcsak a mi hatóságaink tevékenységét érinti, hanem mindenképp azokat a szerveket, amelyek a tervezésért, kivitelezésért, majd pedig a megfelelő körülmények közötti használatért elsősorban felelősséggel tartoznak.

Szerveink intézkedéseinek a továbbiakban is rugalmasaknak és a gazdasági adottságokkal arányban állóknak kell lenniük, de mégis olyanoknak, amelyek nem tehetnek engedelményt a termelés biztonságának a rovására.

Az új évben igen komoly figyelmet kell fordítanunk a dolgozók, az állampolgárok tűzrendészeti fegyelmének további szilárdítására. A tűzkeletkezési okokat vizsgálva még mindig igen sok a gondatlanság előidézta tűz, de a szabálysértési eljárások során is olyan tapasztalatokat szerezünk, hogy továbbra is nagy az elemi magatartási szabályokat megsértők, figyelmen kívül hagyók száma. Eppen ezért, a törvényes eszközök körütekintő alkalmazása mellett, tovább kell fokoznunk és célravezetőbbé tennünk a tűzrendészeti nevelő, felvilágosító munkát. Legfontosabb célkitűzésünk az legyen, hogy gondatlanságból adódóan ne érhesse károsodás a népgazdaságot.

Ezt az alkalmat is megragadva, arra kérem a tűzrendészet társadalmi munkásait, hogy az új évben még az eddiginél is féltőbb gonddal őrkdjenek a gondjaikra bízott értékek biztonságán. A tűzrendészettel foglalkozó szervezetek pedig arra, hogy alaposan mérjék fel területük helyzetét, és ahol szükséges, haladéktalanul és hatékonyan intézkedjenek.

Az elmélyült, elemző, értékelő tevékenység, a lényegre irányuló alapos ellenőrzés szerepe csak méginkább nő az elkövetkező időszakban minden területen, s annak egyetlen célt kell szolgálnia: a tűzrendészeti előírások a népgazdaság érdekeivel összhangban minden területen érvényesüljenek. Ehhez természetesen a gazdasági életben történő változások figyelemmel kísérése szükséges és annak biztosítása, hogy egyes helyeken a gazdaságosság rosszul felfogott értelmezése ne vezethessen a tűzrendészet rovására történő intézkedésekhez.

Tisztában vagyok azzal, hogy a tűzrendészet szerveire háruló tennivalók nem kis erőfeszítést követelnek a feladatok végrehajtói-tól. Meggyőződésem azonban, hogy a célvilágos ismeretében; minden elvtárs tudása; hozzáértése, áldozatkészsége maximumát adja közös társadalmi ügyünk szolgálatában, és ezeknek a gondolatoknak a jegyében kívánok valamennyiüknek sikerekben gazdag, boldog új esztendőt és erőt, egészséget egész évi munkájukhoz.

A nemzetközi helyzet ÉS KÜLPOLITIKÁNK

A Központi Bizottság beszámolójának és a kongresszus határozatának első főrésze a nemzetközi helyzetről és külpolitikánkról szól, és fontos megállapításokat tartalmaz. Már ez is érzékelteti, hogy a világhelyzet értékelésének és más nemzetközi kérdéseknek korántsem formális szerepe volt pártunk IX. kongresszusán. A megfelelő következtetések és külpolitikai tennivalóink szerves részét képezik a szocializmus teljes felépítéséért folytatott harcunknak.

Építőmunkánk külső feltétele

A nemzetközi helyzet mindenkor külső feltétele, kerete építőmunkánknak. Korunkban a társadalmi haladás és a reakció erői között folyó világméretű harcban a szocialista országok állnak a haladó erők élén, és nemzetközi pozícióik alakulása nagy mértékben kihat hazánk fejlődésére: kedvezően befolyásolja vagy fékezi azt.

Ugyanakkor látni kell azt is, hogy országunk nem egyszerűen passzív elfogadója a külső hatásoknak, hanem aktív részese is azoknak a törekvéseknek, amelyek a haladás számára kedvező pozíciók kiszélesítésére, elmélyítésére, a káros jelenségek elszigetelésére irányulnak. *A haladó erőkhez tartozás, saját érdekeinkkel teljes összhangban, azt a kötelezettséget rója ránk, hogy erőnköz, lehetőségeinkhez képest járuljunk hozzá újabb sikerek kivívásához.*

A kongresszus kapcsolatos munkája teljes mértékben megfelelt e szempontoknak, amit hazai és külföldi vélemények egyaránt alátámasztanak. Kádár elvtárs vitázó beszédében a kongresszusról kialakult véleményeket így foglalta össze: „Szinte egyöntetű az a vélemény, hogy kongresszusunk egy önmagában bízó, politikájában szilárd, céljait ismerő párt tanácskozása, amely munkáját minden látványosság nélkül, a nagy szavakat megkerülve végzi, valójában elemzi a helyzetet és ugyanúgy tárgyalja a jövő feladatait.” Ezek a vélemények a kongresszus nemzetközi kérdésekkel foglalkozó munkájára is találóak.

Az általános világhelyzetről

Számos jelenség és az események alakulása bizonyítja, hogy a nemzetközi helyzet ma bonyolult, szaporodtak a feszültséget növelő körülmények. Az utóbbi időben nem egy kritikus esemény keltett nyugtalanságot hazánkban is, és gyengítette sok ember biztonságérzetét. A Vietnami elleni barbár amerikai agresszió ma is a legsúlyosabb háborús góc. Ennek ellenére is elmondhatjuk, hogy a haladó erőkkel együttműködve sikerült biztosítani hazánk békés építőmunkájához a nemzetközi feltételeket és megőrizni az imperialisták minden szándé-

kát ennek veszélyeztetésére. Mindez, ennyire feszültséget okozó esemény dacára is, azért volt lehetséges, mert a szocializmus és a haladó erők tovább növekedtek. A társadalmi fejlődés alapvető tendenciáiban nem történt változás; történelmileg és struktúrában a szocializmus, a haladás erői vannak általános térhódításban; szélesedik az imperializmus elleni harc frontja.

A kongresszus fontos adatokkal bizonyította, hogy a szocialista világrendszer gazdasági fejlődésének üteme állja a versenyt a legfejlettebb tőkés országokéval. Amíg 1950-től a Közös Piac országainak ipari termelése 7,2 százalékkal nőtt, addig a KGST-országoké évi 10,9 százalékkal. A katonai erőviszonyok terén is változatlan a szocialista világrendszer fölénye. És bár a kínai vezetők egységbontó tevékenysége sok kárt okoz, a közös erő teljes érvényesülését akadályozza, ez mit sem változtat az alapvető lényegen.

A haladó erők fontos bázisa a nemzeti felszabadító mozgalmak továbbfejlődése. Új független államok születtek, és a fejlődő országok az imperialisták minden megosztó és helyenként ebben sikereket felmutató politikájára ellenére is erősödnek.

Mindez, együtt a fejlett tőkés országok belső ellentmondásainak éleződésével, a fokozódó osztagyharccal, a tőkés világrendszer általános válságának további mélyülését jelenti. Éleződnek az egyes tőkés vezető hatalmak közötti ellentétek, lazulnak az agresszív katonai szövetségek. De az imperialisták nem lennének azok akik, ha az általános válság további mélyüléséből ne az agresszív külpolitikai lépésekkel, országban belül pedig a növekvő terheknek a dolgozóakra való áthárításával akarnának kiutat találni. Különösen az USA esetében látható, hogy az imperialista lehetőségek korlátozódása, a mélyülő válság kalandor lépésekre sarkallja a legagresszívabb monopol-tőkés köröket.

A bonyolult helyzetet, a feszültséget okozó jelenségeket tehát úgy kell felfognunk, mint amelyeken keresztül a világreakció erői próbálgatják a szocializmus és a haladás eredményeinek tartósságát, állandóságát. A szocialista világrendszer most az erőpróba és új erőgyűjtés időszakát éli. Hosszú távon kemény harcra kell berendezkedni és reális talajon maradván tovább növelni sikereinket.

Az imperialista agressziók visszaszorításáért

A nemzetközi osztagyharcban napjaink legfontosabb feladata az imperialista agressziók visszaverése és ehhez minden anti-imperialista erő egységes fellépésének biztosítása. Ebben fő harci terület az amerikai imperializmus törekvéseinek visszaszorítása.

Az imperialisták nem nyugszanak bele, hogy a haladó erők térhódítása feltartóztat-hatatlan. Időnkénti helyi, taktikai sikereik még táplálnak is olyan illúziókat, hogy ami addig nem ment, most talán jobban sikerül. Növelik a szélsőséges monopol-tőkések harciasságát az űrhajózásban és a rakéta-kutatásban elért amerikai sikerek; tudatosan kihasználják a szocialista világrendszernek a kínai vezetők politikája nyomán kialakult megosztottságát.

Különösen az amerikai imperialista körök harciassága fokozódott. Régi politikájuk csődjét belátva, mostani taktikájuk rugalmasabb, jobban számol a világ különböző pontjain a viszonyok különbségével. Európában a „fellazítást”, a megosztás politikáját alkalmazzák, és a szocializmus előretörését akarják megakadályozni. S mivel részükre a szocializmus előretörése legközvetlenebbül Ázsiában fenyegető, katonai akcióval is fellépnek pozícióik megtartásának reményében. A fejlődő országokkal szemben is fokozzák aktivitásukat, és a teljes gazdasági felszabadulási törekvéseikre akarnak csapatot mérni. Eszközeik között megtalálható a szarolás, a vesztegetés, a felforgatás és a katonai puccsok szervezése, s ahol ezeknek egyike sem hatásos, a nyílt katonai támadástól sem riadnak vissza.

Pártunk IX. kongresszusa is aláhúzza, hogy „az Egyesült Államok kormánya militarizálja az országot, lábbal tiporja a nemzetközi kapcsolatok törvényeit, nyílt agressziókat követ el. Ennek legsúlyosabb formája a Dél-Vietnami népe elleni háború és a Vietnami Demokratikus Köztársaság elleni agressziók sorozata”, ami egész Délkelet-Ázsiában is növeli a háborús veszélyt.

A vietnami nép hőiesen védi hazáját a betolakodókkal és lakáikkal szemben. Eddigi harcuk legnagyobb eredménye, hogy keresztülhúzták az amerikai agresszorok „villámháborús” tervét. A nagy katonai-technikai fölény ellenére nőnek az USA veszteségei. Ennek ellenére fokozzák az eszkalációt, győzelemre azonban nincs kilátásuk — ezt még szövetségeseik egyike-másika is elismerni kényszerül.

A szocialista országok támogatják a vietnami nép küzdelmét, és fokozzák a segítséget minden formáját. Az adott körülményekkel valójában számolva viszont látható, hogy a harc elhúzódik, s ebben az is szerepet játszik, hogy a kínaiak magatartása csökkenti a szocialista országok segítségének hatékonyságát. Most tehát fő kérdéssé vált a hatékonyabb segítség. Ennek legjobb formája a szocialista országok összehangolt

fellépése, az amerikai agresszió elleni akcióegység. Ennek akadályozása egyenlő a vietnami nép elárulásával, de még a semlegesség sem tűrhető meg. Ha Vietnam megsegítése minden nép erkölcsi kötelessége, akkor ez még hatványozottabban áll az összes szocialista országra.

Harc az európai biztonsáért

A kongresszus nagy figyelmet fordított az európai biztonság kérdéseire. Érthetően, hiszen minden kapcsolatos esemény, megnyilvánulás a legközvetlenebbül érinti békés építómunkánkat. Két világháború bizonyítja, hogy Európa biztonságának legnagyobb veszélyeztetője a német imperializmus.

Két tendencia van hatással napjainkban Európára helyzetére. Az egyik a szocialista országok erőfeszítései nyomán a biztonság megszilárdulása irányába hat, és a 15 évvel ezelőtti állapotokhoz képest lényeges változást mutat. Ma már nyugati kormányőrök is kénytelenek beismerni, hogy a „vasfüggöny” a teljes hatástalanságig át- meg át-lyukadt. Maga De Gaulle is úgy nyilatkozott nemrégiben, hogy az amerikai és nyugatnémet rémisztgetéssel szemben semmi jele nincs annak, hogy a szocialista országok katonai támadásra készüljenek a nyugati országok ellen. Eppen ellenkezőleg, nő a lehetőség az államközi kapcsolatok és az érintkezés más formáinak kiterjesztésére.

A másik tendencia az európai feszültség tartósítására irányul. Ennek legfőbb képviselője az NSZK hatalmon levő monopóliókésleinek militarista, revansista politikája és az agresszív amerikai tőkészekkel való összefonódása. *Nem lehet figyelmen kívül hagyni a nyugatnémet militarista körök súlyát és befolyását a NATO katonai tömbjében.* Még kevésbé azt, hogy ezzel egyidőben fokozódik Nyugat-Németországban a haladó erők üldözése, és egyre gátálatalanabb az újfasiszta körök fellépése. Napjainkban már két tartományban 23 képviselőjük van. Persze téved, aki az újfasiszmus növekvő veszélyét ennek a pártnak a felszínre elért sikereivel azonosítja, mert az újfasiszmusnak és a párt csak egyik látható jele, de nem a fő ereje. A fő erő a monopóliókés szélsőségesen agresszív csoportja, amely mérgezi a légkört és fenyegeti valamennyi európai ország biztonságát.

Európa biztonságának legfőbb kérdése, hogy mindenki ismerje el a második világháború utáni nemzeti határokat, és Nyugat-Németországot hagyjon fel a két német állam létének tagadásával.

A Varsói Szerződés Politikai Tanácskozó Testülete bukaresti közös álláspontja értelmében a tagállamok fokozzák erőfeszítéseiket az európai biztonság érdekében. Pozitív jel, hogy a szocialista országok mellett számos tőkés ország is sikraszáll az európai béke rendezése és a német probléma megoldása mellett. Különösen fontos ebből a szempontból Franciaország törekvése a szocialista országokkal való kapcsolatok erősítésére és készsége a feszültséget okozó jelenségek kiküszöbölésére.

Külpolitikánk

Külpolitikánk alapelvei és az ezekre épülő irányvonalunk nem változott. Hazánkban a szocializmus épül, népünk békét kíván. *Világméretűből, internacionalista elveinkből következik és nemzeti érdekeinket is*

legjobban az szolgálja, ha szüntelenül erősítjük kapcsolatainkat a szocialista országokkal, elsősorban a Szovjetunióval. Hazánk nemzetközi tekintélyének egyik alapvető forrása a szocialista országok közösségéhez tartozás.

Szembetűnő az utóbbi években hazánk nemzetközi helyzetének megszilárdulása, külpolitikai súlyának megnövekedése. Már csak azért is érdemes ezt aláhúzni, mert akadnak pesszimisták, akik egy-egy külpolitikai akcióról lévén szó, legyintenek, és unos-untalan azt hajtogatják: „kis ország vagyunk”, „szavunkra nem figyel fel a világ”, „befolyást nem gyakorolhatunk az események menetére”. Nos, a tények egész sorozata cáfol rá az ilyen kishitűekre. *Magyarország ma gazdasági és számbeli súlyánál nagyobb mértékben vesz részt a nemzetközi életben! Ebben benne van: „Növekvő külpolitikai tevékenységünk, s még inkább rendszerünk szilárdsága, az, hogy a hatalmas szocialista közösség tagjaként léphetünk fel.”*

Erősödnek kétoldalú kapcsolataink a világ országaival. Nő tekintélyünk az ENSZ-ben, az UNESCO-ban és más nemzetközi szervezetekben. Jellemző, hogy a NATO-országok, amelyek korábban hazánk elszigetelését szorgalmazták, az utóbbi időben — legutoljára még az Egyesült Államok is — egymás után tették az ajánlatot a diplomáciai kapcsolatnak követi szintről nagykövetségi szintre való emelésére. Szocialista eredményeink nyomán tehát nemcsak barátaink száma és tisztelete növekedett, hanem ellenségeink is megtanulták kénytelen-kelletlen, hogy hazánkat komolyan kell venni. Szellemesen fogalmazta meg kongresszusi felszólalásában Péter János külügyminiszter, hogy „A történelem enyhe igazságszolgáltatását és egyben vasokos iróniáját fejezi ki az az ellenkép: a múlt évben a Magyar Népköztársaság képviselőjét éppen annak az országnak a képviselője javasolta elsőnek az I. számú politikai bizottság elnökévé (az ENSZ-ben), amelyik ország képviselői tíz évvel ezelőtt legnagyobb dühvel támadták a Magyar Népköztársaság küldötteit.”

A kongresszusi beszámoló és több hozzászóló is aláhúzza a Szovjetunióval való testvéri kapcsolatok erősítésének szükségességét. Ennek most nemcsak azért van jelentősége, mert legjobb segítőtje hazánk szocialista fejlődésének, hanem azért is, mert a különböző rágalmakkal szemben pártunk kinyilvánítja, hogy a Szovjetunió „a nemzetközi munkásokztálynak, a szocialista világrendszer országainak és népeinek minden imperialistaellenes erőnek és békeszerető embernek leghatalmasabb és legbiztosabb támasza”.

Erősítjük kapcsolatainkat Ázsia, Afrika, Latin-Amerika függetlenné vált országaival és haladó erőivel. Továbbra is törekszünk a békés egymás mellett élés szellemében fejleszteni államközi kapcsolatainkat a tőkés országokkal, egyben harcolunk minden agresszió és behatolási kísérlet ellen.

Pártunk és a kommunista világmozgalom

A kongresszus nagy felelősséggel foglalt állást a kommunista világmozgalom egysége mellett, és kinyilvánította, hogy minden lehetőséget megragad összeforrottságának fejlesztéséhez. Ebben is kifejezésre juttatjuk, hogy az MSZMP elválaszthatatlan cse-

lekvő része, felelős tényezője a nemzetközi kommunista mozgalomnak.

A történelem feltartóztathatatlan előrehaladásának mutatója, hogy a kommunista eszme százmilliókat hódít meg, a kommunista mozgalom korunk legbefolyásosabb politikai ereje. A burzsoázia jól tudja, hogy legfőbb ellenfele a marxista—leninista párt, ettől fél a legjobban, ahol csak teheti, erre méri a legnagyobb csapásokat, mégsem tudja megállítani előretörését.

A kommunista pártok erejét megsokszorozza az egységes világnézet és az erre épülő tudományos politika. Ezért kap fontos szerepet a marxista—leninista irányvonaltól eltérő irányzatok elleni harc a mozgalmon belül. A kommunista pártok egysége nem egyszer s mindenkorra adott. Külső hatásokra egyes leküzdött hibás áramlatok helyett újak keletkeznek, belső viták támadnak. Amikor pártunk állást foglal az egység mellett, a saját tapasztalataiból is kiindul. A magyarországi kommunista mozgalmat sok történelmi tapasztalat teszi érzékenyebbé, jól tudja, mennyi kárt okozhat a jobboldali opportunizmus és a szektás kalandorság. Ezért ítéli el határozottan az egységet aláásó mai szakadár tevékenységet és a szovjetellenességet, amely legélesebben a kínai vezetők politikájában nyilvánul meg. A kínai vezetők törekvéseit nem lehet egyszerűen kínai belügynek tekinteni, hiszen más szocialista országok ellen irányuló lépésekre ösztönöz, s ezért elvi jelentőségű az elhatárolódás ettől a nacionalista, sovinszista vonaltól.

A kommunista mozgalom egységének erősödésében nagy szerepe van a testvérpártok közötti rendszeres, eleven, két- és többoldalú kapcsolatoknak. Ezek a kapcsolatok alkalmasak arra, hogy a testvérpártok kicseréljék tapasztalataikat, megbeszéljék a fejlődés során felmerült problémákat. A közös álláspont lényeges segítőtje az imperializmus ellen és a haladásért folytatott eredményesebb harcunknak.

A jelenlegi helyzetben érelődnek a feltevélei a kommunista és munkáspártok nagy tanácskozási összehívásának. A kínai szakadár törekvések elszigetelődésében vannak, az egységtörekvések egyre több pártnál jutnak kifejezésre. Ennek adott hangot a bolgár testvérpárt nemrég lezajlott kongresszusán és a mi kongresszusunkon részt vett testvérpártok küldötteinek többsége. Pártunknak az a véleménye, hogy a tanácskozási nem azért van szükség, hogy kiátkozzon valakit, hanem azért, hogy értékelve a világban végbement újabb változásokat, erősödjön az összefogás. *Létfontosságú, hogy akcióegység jöjjön létre — mint Kádár elvtárs megfogalmazta — „most és azonnal Vietnam megsegítésében”.*

ÖSSZEFOGLALVA: Pártunk IX. kongresszusa jóváhagyta a nemzetközi helyzetről adott értékelést, és megszabta külpolitikánk fővonalát. Megállapította, hogy a nemzetközi helyzet alapvetően kedvező a szocializmus építéséhez hazánkban. Nemzetközileg adottak és erősödnek azok a tényezők, amelyeknek fokozott harcával visszaszorítható az imperialista agresszió. Külpolitikánk hatékony végrehajtásával cselekvően járulunk hozzá hazánk nemzetközi tekintélyének további növeléséhez, a szocializmus és az összes haladó erők eredményeinek továbbfejlesztéséhez.

BALLÓ ISTVÁN

Újévi TERVEK tennivalók

Az új esztendő alkalmából különböző beosztású dolgozókat keresett meg szerkesztőségünk és villám-interjú keretében valamennyiüktől ugyanarra a kérdésre kért rövid választ: Miben látják legfontosabb tűzrendészeti vonatkozású tennivalójukat 1967-ben?

HORVÁTH JÁNOSNÉ,
a HPS soroksári gyárának igazgatója



— Három fő tennivalóban határozom meg a lényegét. Az egyik az, hogy amit eddig gyárunk tűzrendészeti helyzetének megszilárdításában elértünk, azt ne csak azonos szinten tartjuk, hanem tovább is fejlesztjük. Elsősorban tűzoltóink tevékenységét kell tovább erősíteni, s egyúttal még gazdagabb tartalommal megtölteni a tűzrendészeti bizottság és a tűzvédelem társadalmi munkásainak egyébként igen jó kapcsolatát.

A másik nagyon komoly feladatunk a szövetkező új részének átadásához kapcsolódik. Az üzemszűz átvételével egyidejűleg megkezdjük az új, korszerű géppark telepítését és az egyedi motorok szerelését. Tekintve, hogy hatalmas értékekről és gyárunk termelésének korszerűsítéséről van szó, a maximális tűzbiztonságról kell gondoskodnunk. Mindez persze nem vonhatja el figyelmünket a már meglévő gondos ellenőrzésétől és főleg attól, hogy van még néhány régi kisebb épületünk, amelyek tetőzete már nem felel meg a követelményeknek. A cserét egyébként erre az évre beterveztük, s miután a külső vállalat kapacitása nem elég, saját erőnkkel is minden lehető elkövetünk, hogy az átépítést mielőbb befejezzük.

Megfelelően felkészíteni önkénteseinket az 1967. évi versenyekre — ezt tekintjük a harmadik fontos feladatunknak. Tűzoltóink az utóbbi évek körzeti és házi versenyein igen jól szerepeltek; tavalyi első- és második helyezések nagyszerű eredmény volt, aminek velük együtt örültünk, s a magunk részéről is megtaláltuk a módját a kellő elismerésnek. Szeretnénk, ha további törekvésük is hasonló sikerekkel járna.

KÓTI ZSIGMOND,
a Belkereskedelmi Minisztérium főelőadója



— Elsődleges feladatunk, hogy a tűzrendészeti munkát is az új gazdasági mechanizmussal járó igényekhez alakítsuk. Az elavult rendelkezéseket, szabályokat ennek megfelelően úgy alakítani, hogy a megváltozott körülmények között is maximálisan biztosíthatassuk a gondjainkra bízott eszközök, értékek tűzvédelmét.

Szervezeti vonatkozásban a vállalati funkcionális osztályvezetők munkaköri meghatározását kell kibővítenünk a saját területükre vonatkozó tűzrendészeti tennivalók végrehajtásának kötelezőségével. Főként azért szükséges ez, mivel az említettek egyben a tűzrendészeti bizottság tagjai is, de még inkább azért, hogy például a beruházási osztály vezetője ne csak gazdaságossági érdekből terveztesse, hanem a tervezés során a tűzrendészeti jogszabályokban foglaltakat is vegye figyelembe.

A minisztérium működési

szabályzata ugyan kötelezi őket erre, de a végrehajtás ott rekedt meg, hogy mindez ügyrendileg nem lett előírva számukra, s ezzel egyesek visszaélnek.

A használati szabályok kellő érvényesülése miatt felül kell vizsgálnunk az igazgatói utasításokat és ahol az indokolt, azt úgy szabályozni, hogy minden vezető egységesen értelmezze tűzrendészeti vonatkozású konkrét tennivalóját, és ami igen lényeges: mulasztás esetén szankcionálható legyen.

BLESZITY JÁNOS
tű. alez.,
Heves megyei parancsnok-helyettes



— Mindenekelőtt abban, hogy az egyszer már szabályozott tűzrendészeti viszonyokat ne nehezítsük tovább felesleges intézkedésekkel, hanem helyette az ellenőrzések során — a helyszínen segítsük a feladatok végrehajtását. Meggyőződésem, hogy a közvetlen kapcsolattartás módszerével — papír nélkül is elrendezhető számos dolog.

Hasonlóan fontosnak tartom, hogy az országos és megyei irányító szervek felelősségét még inkább felkeltsük tűzrendészeti viszonyaik megnyugtató kialakításáért. A mi feladatunk a felügyelet, az ellenőrzés és segítségadás legyen, ne pedig helyettük végezni a gyakorlati munkát. Ennek megfelelően, a központilag meghatározott időben mélyreható elemzéssel vizsgáljuk a megyei középírányító szervek tevékenységét, és természetesen a munkájukhoz adunk segítséget. Ahhoz, hogy munkaterveikben milyen alapvető elveket juttassanak érvényre.

A módszer révén a bizalom légkörét is megteremtjük azáltal, hogy majd nem azt hisszük el, amit leírtak, hanem inkább azt, amit látunk, amiről meggyőződünk.

Kevesebb értekezletet, mélyrehatóbb elemző munkát és több gyakorlati segítséget — így summázhatnám egyetlen mon-

datban legfontosabb tennivalónkat az új évben.

ROMÁN ISTVÁN
tű. hdgy.,
az egri parancsnokság tűzrendésze



— Az eddigiektől eltérően fokozottan ellenőrizzük majd a működési szabályzatban foglaltakat a létesítményeknél. Úgy tervezzük, hogy az erre fordított idő nagyobb részét nem kinn az üzemekben töltjük el az előírások végrehajtásának kontrolljával, hanem azt vizsgáljuk, hogy a létesítményvezetők, tűzrendészeti előadók hogyan végzik munkájukat.

A másik elgondolásunk, ami részben már meg is valósult, hogy területi felosztás szerinti dolgozunk, vagyis ki-ki ennek megfelelően, a megelőzésért és az önkéntesek tevékenységéért is felelős. Szakosítási tervünk is a feladatok jobb elosztását szolgálja. Egy főt jelölünk ki, aki kimondottan az építési engedélyekkel kapcsolatos terv-tárgyalásokért felelős; a műszaki átadást és a helykijelölési eljárást mindenki a saját területén, a felosztásnak megfelelően végzi. Ezekkel az intézkedésekkel is végeredményben az annyira kívánt minőségi javulást akarjuk elérni, és már első félévi munkatervünket is ennek alapján állítottuk össze.

SAJTOS SÁNDOR,
a székesfehérvári Ikarus tűzrendészeti előadója



— Két legfontosabb feladatról kívánok szólni. Először is hatásosabbá kívánjuk tenni dolgozóink tűzrendészeti okta-

tását. Igyekezünk minél több példát összegyűjteni az előadásokhoz, és lehetőleg minden alkalommal filmet is vetítünk. Ezzel kapcsolatosan szeretném felvetni, hogy több tűzrendészeti propaganda-filmre lenne szükség, mert a mostani készlet nem valami változatos. Az is igen hasznos segítséget adna, ha a televízió is gyakrabban foglalkozna a megelőzéssel. Jelentőségét tekintve másik legfontosabb tennivalónk a létesítményi egység további erősítése. Különösen azokra az idősebbekre gondolok, akik a versenypályán már nem arathatnak babérokat, viszont tűz esetén és a megelőzésben elsősorban rájuk számíthatunk. A megfelelő támogatás hiányára eddig sem panaszkozhattak. Arra törekszünk, hogy a gyár vezetősége is meggyőződhessen ennek hasznáról.

Bár sokat javult a helyzet, még mindig eléggé mostoha körülmények között működik a gyáregységünk. Addig is, amíg fokozatosan megnyugtatóbb körülményeket teremthetünk a leginkább veszélyes üzemszekción, az említett módszerrel próbáljuk megőrizni tűzkármentességünket.

NAGY MIHÁLY,
az Országos
Erdészeti
Főigazgatóság
főelőadója



— Az évi munka felmérése során és a hatóság ellenőrzéséből azt az általános tapasztalatot vontuk le, hogy az igazgatóság és a vállalati központok tevékenysége megfelel a követelményeknek. A központi és helyi rendelkezések eljutnak az illetékes helyekre, a telepvezetők vagy megbízottaik egy része azonban nem mindig hajtja végre az előírt feladatokat.

Eddig, ellenőrzéseink során megelégedtünk azzal, hogy ha hiányosságot találtunk, azt észrevételeztük és köteleztük az illetékest a végrehajtásra. Január egytől meg kell szigorítani az eljárást, és akár mi, akár a tűzrendészeti hatóság észrevételez olyasmit, amit saját hatáskörben elvégezhettek volna, a felelősségrevonás sem marad el.

Abból indultunk ki, hogy erdészeti- és telepvezetőink, továbbá a tűzrendészeti előadók is valamennyien szakvizsgával rendelkeznek, ilyenformán, mint szakemberekkel szemben, joggal támasztunk szigorúbb követelményeket. Ezzel együtt per-

sze a központi ellenőrzés is változatlanul intenzív marad.

Meggyőződésem, hogy törekvésünk eredményes lesz, mert az utóbbi évek során megerősödött nálunk a tűzrendészeti helyzet. Igazgatóink érzik felelősségüket a gondjaikra bízott nagy értékekért, és ma már maguk is következetesen és szigorúan eljárnak a mulasztókkal szemben. És az is segítséget jelent számunkra, hogy a tűzrendészeti hatóságok révén olyan területekről is reális képet kapunk évente, amelyekkel magunk objektíve képtelenek vagyunk ellenőrizni

**MOLNÁR
LÁSZLÓNE,**
a ceglédi járási
tanács igazgatási
osztályának
vezetője



— További javulást szeretnénk elérni a tüzesetek számának és kárértékének csökkenésében. A korábbi években a téveszek tűzvédelmi helyzetének megszilárdítása volt a legfontosabb feladat, most a tanáchoz tartozó létesítményeknél kívánjuk ugyanezt elérni.

Az új év első felében például a járási tűzrendészeti bizottság alapos vizsgálatot tart majd az egészségügyi intézményekben. Korábban már hasonlóan ellenőriztük a kereskedelmi és a művelődési létesítményeket.

Egy új akciónk is az említett törekvést szolgálja. Ennek keretében utánanéznünk annak, hogy a ktsz-ek és a mesterek mennyire veszik figyelembe a tűzbiztonságot az új házak építéskor. Reméljük: sikerül ezzel elejét vennünk a kéménybe épített gerendák okozta tüzeseteknek.

Jó lenne, ha a most már igen szép anyagi támogatást élvező testületek tagjai következetesen segítenék a megelőzést. Manapság még nem ritka, hogy nem akarnak vagy nem mernek önállóan intézkedni. Igaz, nem is minden gazdasági vezető hálás az észrevételekért. Ezen természetesen nem változtathatunk máról holnapra, de feltétlenül javulás következik be, ha az eddiginél határozottabban küzdünk a káros jelenségek ellen.

**DERESKEI
GÁBOR**
Kocs község
tanácselnök-
helyettese



— Meg kívánjuk erősíteni a testület vezetőségét. Vélemé-

nyem szerint ez a legfontosabb előfeltétele a további fellendülésnek. Amire annak ellenére is szükség van, hogy az önkéntesek tevékenysége lényegében kielégítő.

Létszámuk kezd stabilizálódni, a termelőszövetkezetet meg a középületeket is rendszeresen ellenőrzik. Az elmúlt évben pótoltuk a ruházati hiányokat, ami érezhetően serkentőleg hatott a testületi életre. Szertárunk is megfelelő, de nem bánánk, ha új kismotorfeeskendő állomáshoz ott az eléggé régi típusú mostani helyett.

Az új testületi vezetőség tehát jó alapokra támaszkodhat. Ha megfelelő ambícióval ténykedik majd, akkor igazán nem lesz megoldhatatlan feladat számára, hogy zökkenőmentesé tegye a tagság fejlődését.

ÁY JÓZSEF,
a mocsai
Búzakalász Tsz
elnöke



— Bár csak ne tudnék olyan könnyen válaszolni! De mivel a közelmúltban tűz pusztított a szövetkezetben, azt kell felelnem a kérdésre, hogy egy újabb káreset bekövetkezését kell mindenáron megakadályoznunk.

Nem volt villámhárító azon a puhafedésű régi épületen, amelyikbe belecsapott a villám.

A biztosítótól kapott kártérítésből igyekezünk pótolni a többi hiányokat. Ebben az évben mindenütt felszereltetjük a berendezést, és a lehetőséghez képest, a dohánypajták kivételével, fokozatosan cseréltetővel látjuk el a nádfedésű épületeket. Ami egyébként számításom szerint nemcsak biztonságosabb, hanem gazdaságosabb is, hiszen nem termelünk nádat.

S ha már szót adtak, meg kívánom említeni, hogy más módon is igyekezünk elejét venni a tüzeseteknek. A komáromi parancsnokság segítségével már nem az istállók falánál tároljuk a szalmát.

ZIGÓ ISTVÁN,
a vértesszöllösi
tűzoltótestület
parancsnoka



— Egészen röviden válaszolhatok. Olyan eredményeket szeretnénk elérni, mint tavaly. Nem volt tüzesetünk, két első és egy második helyezést sze-

reztünk a járási versenyen. Gondjaink sem akadtak, a tanácsal meg a tömegszervezetekkel igen jó a kapcsolatunk.

Azt hiszem eddigi módszereinken sem szükséges változtatnunk. Továbbra is jó közösségi szellemre törekszünk a testületben. Idén is megrendezzük a hagyományos kirándulást, és a szomszédos bajiakkal is tartunk egy vidám összejövetelt.

Abban természetesen része van a szerencsének is, hogy a tűz — egy jelentéktelen esettől eltekintve — évek óta elkerülte a községet. Úgy gondolom azonban, hogy valamelyest az eddigi munkánk is közrejátszott ebben. Nagyon jó lenne, ha az új esztendőben is csak gyakorlatokon és versenyeken kellene bizonyítanunk, már csak azért is, mert szeretném tiszta lappal köszönteni 1968-ban önkéntes szolgálatom harmincadik és parancsnokoskodásom tizedik évfordulóját.

**MOLNÁR
GYULA**
tű. alldgy.,
a székesfehérvári
parancsnokság
őrségparancsnoka



— Mint mindenki, aki ilyen beosztásban dolgozik, én is elsősorban azt szeretném elérni, hogy beosztottaim felkészültsége jobban gyarapodjon a tavalynál. Főleg bizonyos műszaki ismeretek alaposabbá tételét tartom nagyon fontosnak. Ezek egy része nem szerepel a tematikában, de mindenképpen időt szakítunk a hiányok pótlására.

S hogy ezeknek az anyagoknak az oktatása is gyakorlatias legyen, úgy tervezzük: idén már vonulós elvtársak is részt vesznek majd a községi felszerelések ellenőrzésében, ami egyébként a jobb munkamegosztást is szolgálja.

A szolgálati csoport fegyelmi helyzete most jó, persze ezen is lehet még, sőt kell is javítani. A káreseteknél igen önfeláldozóan avatkoztak be, de természetesen ezen a téren is akad tökéletesíteni való.

Bízom benne, hogy a régi és sokat tapasztalt beosztottaim is segítségemre lesznek a törekvésben. Kiváltképpen azzal, hogy több támogatást adnak a fiatalabbaknak, akiknek érhetően hiányos az alapképzettségük. Remélem megértik, mennyire lényeges, hogy a még meglévő tudásbeli különbségek minél kisebbek legyenek a csoportunkban

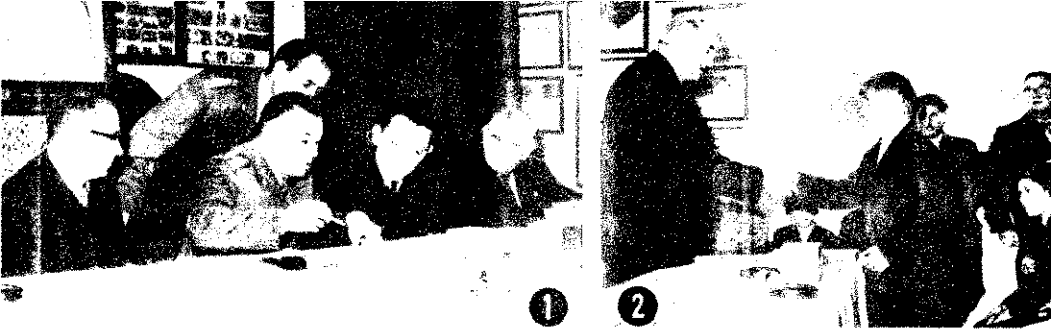

Vetélkedő KECELEN

DECEMBER 4-ÉN reggel 9-kor 218 kérdés várta keceli útlőrőtűzoltókat. Két korcsoportban versenyeztek, de a kisebbek is alaposan megizzasztották az értékelő bizottságot, mert többen is olyan talpraesetten feleltek, hogy nem tagadhatták meg tőlük a maximumot jelentő tíz pontot.

Tizenegy órakor azonban már csak az első öt-öt helye-

zés sorsa volt vitás, mert ezen a tűzrendészeti „Ki mit tud”-on annyi mindent tudtak a legjobbak, hogy csak hájszányi különbség választotta el a győztest az ötödik helyezettől.

AMIKOR a kétszázötvenhatodik kérdésre is megadták a választ, és kihírdették az eredményt, valamennyiüket nagy taps fogadta.

Az idősebb korcsoportban Kiss Géza VIII. osztályos tanuló lett az első. Egy fényképezőgépet nyert, de hasonlóan értékes díjakat kaptak a többiek is: Flaisz István, Máté Lajos, Sztányouszki Imre és Morvai Miklós pajtások. A kisebbek korcsoportjában ez volt a sorrend: Stencel Béla, Varga Sándor, Borbély Gábor, Kovács János és Csonka János.



3

HELVÉDY JÁNOS, a veterán parancsnok és a sok kérdés leleményes összeállítója jogosan lehet büszke kis tanítványaira. Ha így folytatják, akkor még nagyon sokáig hírneves lesz a keceli tűzoltótestület!

—oz—

KEPEINKEN:

Munkában az értékelő bizottság — Nagy Sándor önk. tű. főhgy., iskolaigazgató átadja a díjat Stencel Bélának, a második csoport győztesének — Akik legjobban szerepeltek

Közlemény

Az Önkéntes Tűzoltótestületek Segélyzőpénztárának Ugyviteli Szabályzata értelmében a községi tanácsi végrehajtó bizottságok minden év január 31-ig kötelesek valamennyi önkéntes és ifjúsági tűzoltót biztosítani a Segélyzőpénztárnál a tűzoltói szolgálat közben történt baleset esetére.

Az ügyintézés egyszerűsítése és gyorsítása érdekében 1967. január 1-től a biztosítás és a segélyek kifizetése — a rendkívüli segélyek kivételével — a megyei tűzrendészeti parancsnokságoknál történik.

Ennek érdekében 1967. január 1-től a községi, városi tanácsoknak a költségvetésükben Rendbiztonság címén előirányzott és változatlan összegű biztosítási díjat — személyenként és évente önkéntes tűzoltók után 3 Ft, ifjúsági tűzoltók után 16 éves életkorig 1 Ft — a megyei tűzrendészeti parancsnokságokhoz kell befizetni, az általuk később meghatározandó határidőre és csekk számla számra. Ugyancsak a megyei parancsnokságra kell megküldeni a községi tanács vb által a biztosítottakról készített kimutatás egy példányát a következő adatokkal: sorszám, név, tűzoltó-igazolvány száma, életkor és polgári foglalkozás. A kimutatás 1-1 példányát a vb, illetve a tűzoltótestület irattárában kell elhelyezni. A kimutatáson megnevezettekkel kapcsolatos évközi változásokról (törlés, belépés stb.) azonnal értesíteni kell a megyei tűzrendészeti parancsnokságot.

A megyei tűzrendészeti parancsnokság által a biztosítási díj befizetésére és a névsor beküldésére megállapított határidő elteltéig, az 1966. évben szabályszerűen biztosított önkéntes és ifjúsági tűzoltók továbbra is biztosítottak tekintendők. 1967. január 1. után a megyei tűzrendészeti parancsnokság a tűzoltói szolgálat közben történt baleset alkalmával a biztosítottak közvetlenül téríti meg a gyógyszer, orvosi kezelés és kórházi ápolás költségeit — ha az SZTK azokat nem viseli —, munkaképzetelenség esetén pedig a baleset napjától legfeljebb 100 napig terjedő időre a napi 30 Ft segélyt.

A rendkívüli segélyek kifizetése a megyei tűzrendészeti parancsnoksághoz benyújtott kérelem alapján, továbbra is a Segélyzőpénztárnál (Budapest, V., Nép-hadsereg u. 9.) történik.

Kérjük a községi és a városi tanácsok vb elnökeit és a tűzoltótestületi vezetőseket, hogy az önkéntes és ifjúsági tűzoltók balesetbiztosításával kapcsolatosan a jövőben a Közlemény szerint intézkedjenek.

BM TÜZRENDESZET ORSZÁGOS
PARANCNOKSÁGA

Az egyiknek sikerül, a másiknak nem... Nos, december 10-én a monoriak foglalkozása volt sokkal jobb. Cegléden hiáb vártunk az albertirsai, a ceglédberceli me a csemői parancsnokra, és még mások hiányoztak. Szombat reggelre tűzték ki a első továbbképzés időpontját, s mivel a érdekelteknek „mellékfoglalkozásuk” van, nem kívánunk messzebbmenő köve kezdetéseket levonni a történetekből. Az azért így is felmerül a kérdés: mivel ma gyarázható, hogy a monori járás parancsnokai mind egy szálal eljöttek?

Az anyagok feldolgozását illetően is monoriak javára billen a mérleg. Cegléde senki sem akart hozzászólni. Monoron viszont annyira elhúzódott a vita, hogy sokan már csak futólépésben érthették el a busz vagy a vonatot.

A tematika értékelése nem a mi feladatunk. Ezzel kapcsolatban

csupán annyit

jegyzünk meg, hogy nem ártana, ha a politikai tájékoztatásban kevesebbet foglalkoznának azzal, amiről sokkal frissebben értesülünk az újságokból vagy a rádióból, viszont bővebben ismertetnék a járási eseményeket.

A szakmai anyagokból Monoron nem tartottak előadást, de nem is volt szükség erre, mert a résztvevők a testületi tagok jelenlétében sem vallottak volna szegény hozzászólásaikkal. Bár a ceglédi járásbélieket nem hallottuk, reméljük, róluk is emondhatnánk ugyanezt...

Mint máskor, most is a műsoron kívüli felszólalások adták a savát-borsát az ilyen-olyan összejöveteleknek. Tanulságképpen mi feljegyeztünk néhányat. Kapási József tűzoltópiósi parancsnok például elpanaszolta, hogy a növekvő adminisztráció hovatovább külön testületi titkárnőt tesz szükségessé. Sajnos nem vagyunk orvosok, de ha az orvosok volnánk is, akkor sem írhatnánk fel nekünk SZTK-receptre egy jóképű húszévest, mindegy, hogy a mennyire ajánlották...

De mivel mások is osztották a véleményét, tolmácsoljuk azt a kívánságát, hogy

a felettes szervek

vizsgálják meg: vajon tényleg a jelenlegi számokban, terjedelemben van-e szükség bizonyos jelentésekre, és nem egyszerűsíthetők-e az adatszolgáltatást. Persze lehetséges, hogy éppen azért Kapási elvtárs vette fel a problémát, mivel ilyen vonatkozásban is egyike a legprecízebb parancsnokoknak. Mert hát ebben a járásban is elfordult már, hogy csak hárman-négyen küldték meg időben a kért és valóban nagyon fontos adatokat...

Hollósi Sándor arról számolt be egy kicsit kesernyésen, hogy a vecsési iskolák közül csupán az egyikben pártfoglalják a tűzoltótestületet.

Mint hallottuk, egyik-másik tantestület sem lelkesedik a tűzoltószakkörrel. Úgy hisszük, hasznos lenne, ha az érdeklődő tanácsok jobb belátásra bírnák őket, megkérdezzük őket.

nem mondhatunk le

a testületek utánpótlásáról, és arról, hogy a felnövekvő nemzedék a tűzoltás és a megelőzés ábécéjét is elsajátítsa...



Molnár Lászlóné, a járási tanács igazgatási osztályának vezetője üdvözölte a ceglédi továbbképzés résztvevőit

Ezúttal ok nélkül aggódalmaskodtunk amiatt, hogy szűknek bizonyul a helyiség...



Mint kiderült, a ceglédi járásban is, meg a monoriban is maradtak el nem költött pénzek a tanácsi költségvetésekben. Természetesen nem azért, mintha ebben a két járásban már olyan nagy összegű támogatást kapnának az önkéntesek, amit nem is költenének el egykönnyen. Ellenkezőleg, a tanácsok itt-ott a jogos igényeket sem tudják kielégíteni. Úgy hallottuk: a monori járásban már szabadabban gazdálkodnak a rovatokkal. A ceglédiben még nem ez a helyzet.

erre csak a kereskedelem válaszolhatna. Mindenesetre nem valami megnyugtató, hogy

éppen télvíz idején

történik ilyesmi. Mert hát attól még nem csökken a tűzveszély, ha az érdekeltek hitelesen igazolják, hogy nem tehetnek a mulasztásról...

Egy másik hiányokról is hallhattunk.

lanságok száma, úgyhogy érdemes gondolkodni a megoldáson.

Eppen az ecseri parancsnok a megmondhatója, hogy egy kis ösztönzés mekkora lendítőerő. Az elmúlt évben például három-

Parancsnoki Továbbképzés

Cegléden és Monoron

Előfordul például, hogy a karbantartás vagy a vonulások kevesebbe kerülnek a tervezetnél. Ugyanakkor más célra, például bútorvásárlásra nincsen fedezet. A jelenlegi kötıtségek miatt azonban a felesleget nem tudják átcsoportosítani.

Tudomásunk szerint néhány megyében nem vártak az új gazdasági mechanizmus bevezetéséig a kérdés megoldásával. Erről persze Pest megyében is csak az illetékes érnügyi vezetők dönthetnek. Mindenesetre

ésszerűnek látszik,

hogy az előzetes becslések igazodjanak a körülményekhez, nem pedig fordítva. Ennek jogosságát feltétlenül jobban alátámasztaná, ha a testületek is megfontoltabban gazdálkodnának, és sehol sem várnának decemberig a pénzek felhasználásával. A kapkodás csak pazarláshoz vezet, és igen rossz tanácsadó.

Nem lehet csőbilincset kapni a kályhákhoz — vetették fel a monori tanácskozáson — a kályhákhoz — vetették fel a monori tanácskozáson égen.

Hogy miképpen lett hiányzó cikk ebből,

Péteriben nem kapták meg a szokásos tűzrendészeti táblát az új propán-bután készülék tulajdonosok. Vajon anyagtakarékossági okokból történt ez, vagy csak elhallódtak?

Fazakas elvtárs, az ecseriek veterán parancsnoka versenyre hívta ki a monori járás testületeit, és a felhívást nagy szótöbbséggel el is fogadták. Abban vetélkednek majd, hogy melyik testület végzi a legjobb területfelelősi munkát. Amióta az ezzel megbízottak egy olyan tömböt kapnak, amelynek lapjaiból a másodpéldány náluk marad, igazán nem gond megállapítani, hogy ki, hol járt és mit végzett.

A verseny részletes feltételeit a közeljövőben dolgozzák majd ki, és

az elhangzott észrevételek

alapján az eltérő körülményeket is tekintetbe veszik. Annyi azonban már most is biztos, hogy nem az a testület lesz a győztes, amelyik legtöbbet ellenőriz. Más lapra tartozik persze, hogy miképpen mérhető pontosan és hasonlítható össze az eredmények. A versengés viszont azzal kecsegtet, hogy segítségével csökkenhet a szabályta-



Hollósi Sándor vecsési parancsnok nagyobb támogatást kért az iskolai tűzoltószakkörök szervezésére

Kapási József is érdekes témát vetett fel hozzászólásában



izben is könyvjutalmat adtak a továbbképzésben, a megelőzésben és a háziversenyen jeleskedő testületi tagoknak.



Monoron nemcsak a részvétel volt százszázalékos, hanem az érdeklődés is

Fülöp József tű. hgy., a járási kirendeltség vezetője bejelentette, hogy részletesen kidolgozzák majd az elfogadott versenyfelhívás feltételeit



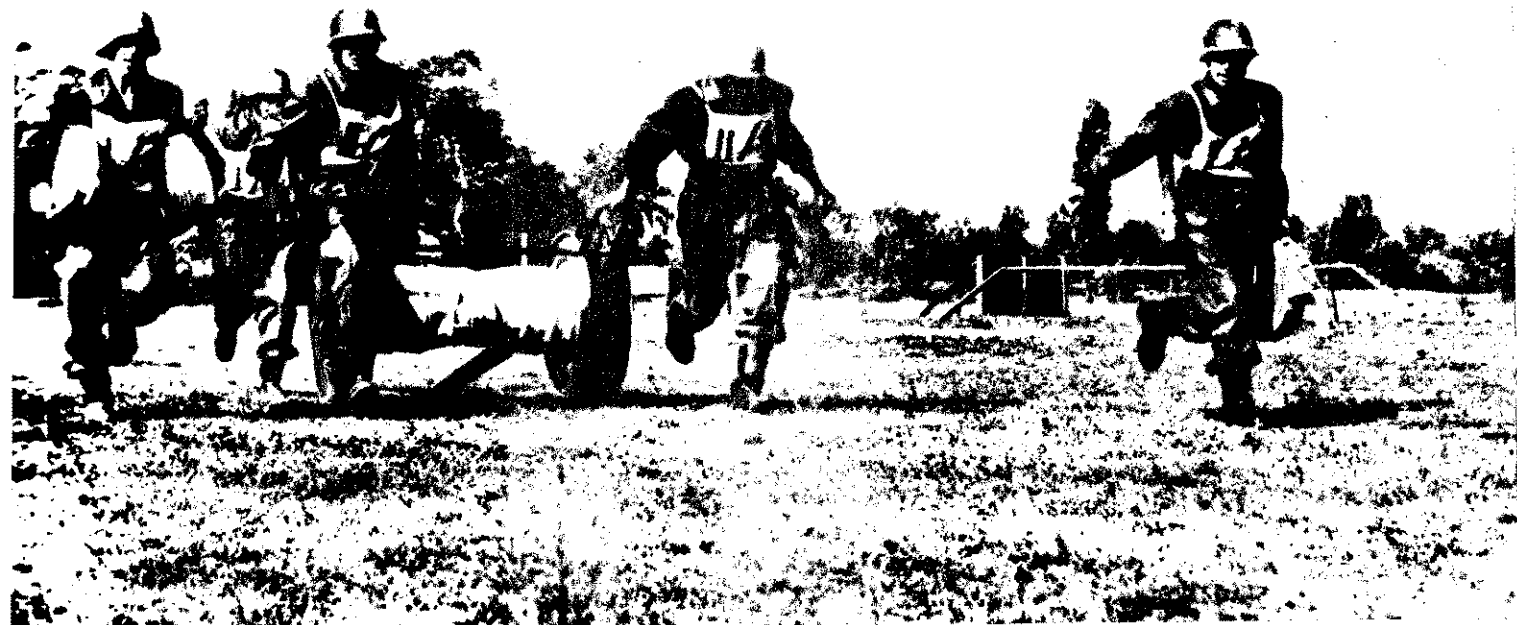

Az eredmény kötelező

Útban Budapestre némelyikük fél csomag cigarettát szívt el idegességében. A versenypályán rogyadozó térdel scrakoztak, és attól rettegtek, hogy minden kipotyog majd a kezükből.

A „*Rajta!*” elhangzása után azonban egyszeriben olyan nyugodtak lettek, mintha a laktanyaudvaron szerelnének. Teljes lendülettel kezdtek, de a hatalmas iram majdnem megboszszulta magát. A második perc végefelé kezdtek kifulladásni. „*Nyomjátok meg!*” — kiáltotta ekkor az őrségparancsnokuk. Csak jóval később derült ki, hogy fölényes győzelmüket nagyszerű hajrájuk biztosította...

— *Mi volt a receptje az országos bajnokságnak?* — kérdezgetjük Kaszás László főhadnagyot, akinek sokkal több az ősz hajszála, mint amikor legutóbb találkoztunk.

— *Hát először is a célszerű összeállítás, mert nem egészen olyanok a feladatok, mint tűzoltás közben. A második részleg I-esének és II-esének, akárcsak a középpályás játékosoknak, kell a legtöbbet futniuk, ezért a leggyorsabb embereinket állítottuk erre a két posztra. De más cserékkel is igyekeztünk növelni a versenyraj gyorsaságát.*

A megfelelő edzőpálya kiválasztása is fontos. Gödrös, bukkás terepen kezdtük meg a felkészülést, mert ilyeneken nem könnyű gyorsan kiszaladni a kerekasorsóval. Később simábbon folytattuk, de ez is jóval nehezebb volt, mint a verseny színhelyéé.

Azon is sokat törtük a fejünket, hogyan rövidíthetjük a szerelési időt felesleges mozdulatok elhagyásával. Kapus és Stempel tőrm.-ek például rengeteget gyakorolták a dugólétragok villámgyors összeillesztését, és majdnem 15 másodpercet spóroltunk meg ezzel.

Ennél többet sem ő, sem pedig beosztottai nem kívánnak mondani, elvégre idén is ott szeretnének lenni az elsőségért küzdők sorában, s miért éppen ők fednék fel előre a kártyáikat.

Az öröm hullámai még nem csitultak el Esztergomban. Foglalkozások szünetében, esti beszélgetésekkor gyakran szóba kerülnek október 14-e borús délutánjának számukra felejthetetlen eseményei. Az országra

szóló győzelemre még most is büszkéek, de nem értékelik túl a jelentőségét. Szerintük az alapos felkészültség édeskevése kiugró teljesítményhez. Egy kis szerencse is kell hozzá, mert



Stempel Mihály és Kapus Béla a versenyen



Füstös János

A BELÜGYI SZEMLE

jubileumi rejtvénypályázata

A Belügyi Szemle Szerkesztősége, a Belügyminisztérium központi folyóirata megjelenésének közelgő 15. évfordulója alkalmából rejtvénypályázattal, nagyobb terjedelemben, színvonalasabb és olvasmányosabb cikkek közlésével kívánja köszönteni olvasóit.

A jubileumi rejtvénypályázat során, 1967-ben a folyóirat valamennyi száma egy-egy feltevést tartalmaz. A feltevések — gyakorlati esetek — főleg összbelügyi jellegűek. Megoldásuk alkalmas a belügyi munkát meghatározó jogszabályok ismeretének felfrissítésére és az az év elején hatályba lépő jogszabálymódosítások és végrehajtási utasítások elsajátítására.

Minden feltevés megoldását, külön-külön, havonta is értékeli a szerkesztőség, és értékes tárgyakkal jutalmazza a hibátlan megfejtéseket beküldőket. A tizenkét hónap rejtvényjeinek legeredményesebb megfejtői külföldi társasutazásokon vesznek részt. (A valutaigényekről is a szerkesztőség gondoskodik.)

A jubileumi rejtvénypályázaton, más belügyi szakszolgálati területekkel összefüggésben, a tűzoltóságot is érintő feltevések szerepelnek. A pályázaton a részvétel névvel és jeligével egyaránt lehetséges.

A szerkesztőség számít arra, hogy a tűzoltóság személyi állománya is részt vesz az 1967. januári számban kezdődő jubileumi rejtvénypályázaton.

BELÜGYI SZEMLE SZERKESZTŐSÉGE

J A N U Á R

1	Vasárnap	Újév
2	Hétfő	Ábel
3	Kedd	Genována
4	Szerda	Titusz
5	Csütörtök	Simon
6	Péntek	Boldizsár
7	Szombat	Attila
8	Vasárnap	Gyógygyér
9	Hétfő	Márcell
10	Kedd	Melánia
11	Szerda	Ágota
12	Csütörtök	Ernő
13	Péntek	Veronika
14	Szombat	Bódog
15	Vasárnap	Lőrinc
16	Hétfő	Gusztáv
17	Kedd	Antal
18	Szerda	Piroska
19	Csütörtök	Sára
20	Péntek	Péb. és Seb.
21	Szombat	Ágnes
22	Vasárnap	Artúr
23	Hétfő	Zalma
24	Kedd	Timót
25	Szerda	Pál
26	Csütörtök	Vanda
27	Péntek	Angelika
28	Szombat	Károly
29	Vasárnap	Adél
30	Hétfő	Mértonka
31	Kedd	János

F E B R U Á R

1	Szerda	Ignác
2	Csütörtök	Karolin
3	Péntek	Balázs
4	Szombat	Ráchel
5	Vasárnap	Ágota
6	Hétfő	Dorottya
7	Kedd	Tódor
8	Szerda	Aranka
9	Csütörtök	Abigél
10	Péntek	Elvira
11	Szombat	Bertold
12	Vasárnap	Lídia
13	Hétfő	Ella
14	Kedd	Bálint
15	Szerda	Koloz
16	Csütörtök	Julianna
17	Péntek	Donát
18	Szombat	Simon
19	Vasárnap	Zsuzsanna
20	Hétfő	Aladár
21	Kedd	Eleonóra
22	Szerda	Gerzson
23	Csütörtök	Alfréd
24	Péntek	Mátyás
25	Szombat	Géza
26	Vasárnap	Sándor
27	Hétfő	Ákos
28	Kedd	Elemér

M Á R C I U S

1	Szerda	Albin
2	Csütörtök	Lujza
3	Péntek	Kornélia
4	Szombat	Kázmár
5	Vasárnap	Adorján
6	Hétfő	Leonóra
7	Kedd	Tamás
8	Szerda	Zoltán
9	Csütörtök	Franciska
10	Péntek	Il dikó
11	Szombat	Szilárd
12	Vasárnap	Gergely
13	Hétfő	Krisztián
14	Kedd	Matild
15	Szerda	Nemz. Ün.
16	Csütörtök	Menlétce
17	Péntek	Gerzrud
18	Szombat	Sándor, Eda
19	Vasárnap	József
20	Hétfő	Hubert
21	Kedd	Benedek
22	Szerda	Izolda
23	Csütörtök	Emőke
24	Péntek	Gábor
25	Szombat	Mária
26	Vasárnap	Húsvét
27	Hétfő	Húsvét
28	Kedd	Gedeon
29	Szerda	Augusztus
30	Csütörtök	Zsolt
31	Péntek	Árpád



J Ú L I U S

1	Szombat	Tihamár
2	Vasárnap	Ottokár
3	Hétfő	Kornél
4	Kedd	Ulrik
5	Szerda	Emese
6	Csütörtök	Csaba
7	Péntek	Apollónia
8	Szombat	Eliás
9	Vasárnap	Lúkrécia
10	Hétfő	Amália
11	Kedd	Lili
12	Szerda	Izabella
13	Csütörtök	Jenő
14	Péntek	Ebra
15	Szombat	Henrik
16	Vasárnap	Valcer
17	Hétfő	Elek
18	Kedd	Frigyes
19	Szerda	Emília
20	Csütörtök	Illés
21	Péntek	Dániel
22	Szombat	Magdolna
23	Vasárnap	Lanka
24	Hétfő	Kinga
25	Kedd	Jakab
26	Szerda	Anna
27	Csütörtök	Olga
28	Péntek	Szabolcs
29	Szombat	Márta
30	Vasárnap	Judit
31	Hétfő	Oszkár

A U G U S Z T U S

1	Kedd	Péter
2	Szerda	Lehel
3	Csütörtök	Hermína
4	Péntek	Domonkos
5	Szombat	Krisztina
6	Vasárnap	Berta
7	Hétfő	Ibolya
8	Kedd	László
9	Szerda	Emőd
10	Csütörtök	Lőrinc
11	Péntek	Tiborc
12	Szombat	Klára
13	Vasárnap	Ipoly
14	Hétfő	Ozseb
15	Kedd	Mária
16	Szerda	Ábrahám
17	Csütörtök	Jácint
18	Péntek	Iona
19	Szombat	Huba
20	Vasárnap	Alkotm. ün.
21	Hétfő	Sámuel
22	Kedd	Manyhért
23	Szerda	Fülöp
24	Csütörtök	Bertalan
25	Péntek	Lajos
26	Szombat	Izse
27	Vasárnap	Gebhárd
28	Hétfő	Ágoston
29	Kedd	Erneszt
30	Szerda	Rózsa
31	Csütörtök	Erika

S Z E P T E M B E R

1	Péntek	Egyed
2	Szombat	Töhötöm
3	Vasárnap	Hilda
4	Hétfő	Rozália
5	Kedd	Viktor
6	Szerda	Ida
7	Csütörtök	Regina
8	Péntek	Mária
9	Szombat	Ádám
10	Vasárnap	Honorka
11	Hétfő	Teodóra
12	Kedd	Mária
13	Szerda	Ludovika
14	Csütörtök	Szerénke
15	Péntek	Enikő
16	Szombat	Édit
17	Vasárnap	Zsófia
18	Hétfő	Diana
19	Kedd	Vilhelmina
20	Szerda	Friderika
21	Csütörtök	Máté
22	Péntek	Móric
23	Szombat	Tekla
24	Vasárnap	Gellért
25	Hétfő	Eufrosina
26	Kedd	Jusztina
27	Szerda	Adalbert
28	Csütörtök	Vencel
29	Péntek	Mihály
30	Szombat	Jeromos

A TŰZREI FAL

1





Á P R I L I S

1	Szombat	Hugó
2	Vasárnap	Áron
3	Hétfő	Buda
4	Kedd	Felsz. ünn.
5	Szerda	Vince
6	Csütörtök	Vilmos
7	Péntek	Harmann
8	Szombat	Dénes
9	Vasárnap	Erhardt
10	Hétfő	Zsolt
11	Kedd	Leó
12	Szerda	Gyula
13	Csütörtök	Ida
14	Péntek	Tibor
15	Szombat	Anasztázia
16	Vasárnap	Csongor
17	Hétfő	Rudolf
18	Kedd	Andrea
19	Szerda	Emma
20	Csütörtök	Tivadar
21	Péntek	Konrád
22	Szombat	Cailla
23	Vasárnap	Béla
24	Hétfő	György
25	Kedd	Márk
26	Szerda	Ervin
27	Csütörtök	Zita
28	Péntek	Valéria
29	Szombat	Pécer
30	Vasárnap	Katalin

M Á J U S

1	Hétfő	Munka ünn.
2	Kedd	Zsigmond
3	Szerda	Irma
4	Csütörtök	Flórián
5	Péntek	Györgyi
6	Szombat	Arda
7	Vasárnap	Gizella
8	Hétfő	Mihály
9	Kedd	Gergely
10	Szerda	Armin
11	Csütörtök	Ferenc
12	Péntek	Pongrácz
13	Szombat	Szervác
14	Vasárnap	Pünkösöd
15	Hétfő	Zsófia
16	Kedd	Mózes
17	Szerda	Paskál
18	Csütörtök	Erik
19	Péntek	Ivó
20	Szombat	Bernát
21	Vasárnap	Konstantin
22	Hétfő	Júlia
23	Kedd	Dezso
24	Szerda	Eszter
25	Csütörtök	Orbán
26	Péntek	Fülöp
27	Szombat	Halla
28	Vasárnap	Emil
29	Hétfő	Magdolna
30	Kedd	Janka
31	Szerda	Angela

J Ü N I U S

1	Csütörtök	Tünde
2	Péntek	Carmen
3	Szombat	Klotild
4	Vasárnap	Bölcső
5	Hétfő	Facima
6	Kedd	Norbert
7	Szerda	Róbert
8	Csütörtök	Madárd
9	Péntek	Félix
10	Szombat	Margit
11	Vasárnap	Barnabás
12	Hétfő	Vilg
13	Kedd	Antal
14	Szerda	Vazul
15	Csütörtök	Vid
16	Péntek	Juczin
17	Szombat	Alida
18	Vasárnap	Arnold
19	Hétfő	Gyárfa
20	Kedd	Ráfal
21	Szerda	Alajos
22	Csütörtök	Paulina
23	Péntek	Zoltán
24	Szombat	Iván
25	Vasárnap	Vilmos
26	Hétfő	János, Pál
27	Kedd	László
28	Szerda	Iván
29	Csütörtök	Péter, Pál
30	Péntek	Pál

O K T Ó B E R

1	Vasárnap	Malvin
2	Hétfő	Petra
3	Kedd	Helga
4	Szerda	Ferenc
5	Csütörtök	Aurél
6	Péntek	Brunó
7	Szombat	Amália
8	Vasárnap	Koppány
9	Hétfő	Dénes
10	Kedd	Gedeon
11	Szerda	Brigitta
12	Csütörtök	Miksa
13	Péntek	Kálmán, Ede
14	Szombat	Helén
15	Vasárnap	Teréz
16	Hétfő	Gál
17	Kedd	Hedvig
18	Szerda	Lukács
19	Csütörtök	Nándor
20	Péntek	Iván
21	Szombat	Orsolya
22	Vasárnap	Előd
23	Hétfő	Gyöngyike
24	Kedd	Salamon
25	Szerda	Bianka
26	Csütörtök	Dömötör
27	Péntek	Szabina
28	Szombat	Simon
29	Vasárnap	Nárcisz
30	Hétfő	Alfonz
31	Kedd	Farkas

N O V E M B E R

1	Szerda	Marianna
2	Csütörtök	Achill
3	Péntek	Gyűző
4	Szombat	Károly
5	Vasárnap	Imre
6	Hétfő	Lénárd
7	Kedd	Okt. Szoc. F.
8	Szerda	Gottfried
9	Csütörtök	Tivadar
10	Péntek	Réka
11	Szombat	Márton
12	Vasárnap	Jónás
13	Hétfő	Szilvia
14	Kedd	Aliz
15	Szerda	Lipót
16	Csütörtök	Ödön
17	Péntek	Hortense
18	Szombat	Jenő
19	Vasárnap	Erzsébet
20	Hétfő	Jolán
21	Kedd	Olivér
22	Szerda	Cecília
23	Csütörtök	Kelemen
24	Péntek	Emma
25	Szombat	Katalin
26	Vasárnap	Virág
27	Hétfő	Virgil
28	Kedd	Scofania
29	Szerda	Taksony
30	Csütörtök	András

D E C E M B E R

1	Péntek	Elza
2	Szombat	Aurélia
3	Vasárnap	Ferenc
4	Hétfő	Borbála
5	Kedd	Vilma
6	Szerda	Miklós
7	Csütörtök	Ambrus
8	Péntek	Mária
9	Szombat	Natalia
10	Vasárnap	Judit
11	Hétfő	Árpád
12	Kedd	Gabriella
13	Szerda	Luca
14	Csütörtök	Szilárdka
15	Péntek	Vasér
16	Szombat	Etelka
17	Vasárnap	László
18	Hétfő	Augusztó
19	Kedd	Viola
20	Szerda	Teofil
21	Csütörtök	Izidor
22	Péntek	Zénó
23	Szombat	Viktória
24	Vasárnap	Ádám, Éva
25	Hétfő	Karácsony
26	Kedd	Karácsony
27	Szerda	János
28	Csütörtök	Kamilla
29	Péntek	Tamás
30	Szombat	Dávid
31	Vasárnap	Szilveszter

MÉSZET APTÁRA 67

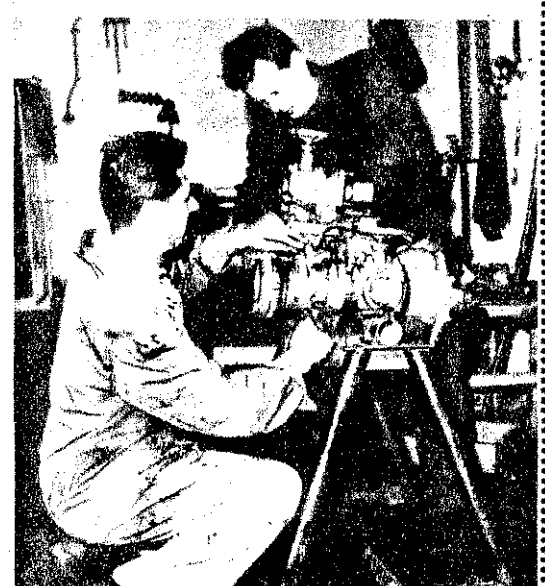

ELŐFIZETŐINK FIGYELMÉBE!

Lapunk előállításának, továbbá pontos és időben történő terjesztésének érdekében kérjük Előfizetőinket, hogy mindenkor tartsák meg a rendelésekre és a változásjelentésekre vonatkozó irányelveket. Sorozatos felhívásaink ellenére, sajnos még mindig előfordul, hogy pontatlanul, késedelmesen kapjuk meg az előfizetési díjakat, és az esetleges változásokról csak későn értesítik a szerkesztőséget. Éppen ezért a következőkre hívjuk fel Előfizetőink figyelmét:

1. Lapot minden esetben csakis előzetes megrendelés, illetve befizetés ellenében küldünk. Az előfizetést — megrendelést — a tárgyhónapot megelőző hó 10-ig juttassák el a szerkesztőséghez.

2. Tekintve, hogy lapunk példányonkénti ára mindössze 1,— Ft, kérjük Előfizetőinket, lehetőleg fél évre vagy egy évre rendeljék meg a „Magyar Tűzoltó”-t.

3. A befizetés mindenkor az általunk kiküldött csekklapon, vagy ennek hiányában — biankó csekken a 151 110—K 95 csekkszámára történjen. Kérjük, ügyeljenek a csekkszámra pontos és olvasható kitöltésére, és annak hátsó oldalán — „Az előfizető díjmentes magánközleményei” című rovatban — feltétlenül tüntessék fel a kért példányszámot.

SZERKESZTŐSÉG

Kedves Olvasóink!

Kérjük, Önök is vegyék ki részüket a „Magyar Tűzoltó” szerkesztőségének munkájából! Írjanak életükről, mindennapi munkájukról, közösségük eredményeiről és gondjairól. Emellett írják meg őszinte véleményüket a lapban megjelent cikkekről — s arról, hogy milyen írásainkat olvassák szívesen, és milyen témákat javasolnak. Küldjenek minél több fényképfelvételt a tűzoltóélet eseményeiről!

Olvasóink levelei — magától értetődően — szélesebb körű tájékozódást nyújtnak, s nagymértékben segítik a lap színvonalának további emelését. Szeretnénk, ha a „Magyar Tűzoltó” minden Olvasója egyben állandó levelezőnké is válna, és segítséget nyújtana a lap még olvasmányosabbá, színesebbé tételéhez.

Kérjük, hogy leveleiket és a fényképeket a szerkesztőség címére (Budapest, V., Néphadsereg u. 9) küldjék.

A „Magyar Tűzoltó” megjelenik havonta.

Egy példány ára: 1,— Ft.

legendó egyetlen elhibázott mozdulat, és füstbe mennek a szép remények. De más is közebejöhet. Pár évvel ezelőtt például azért estek ki a megyei versenyből, mert valamelyikük szorgalmában elfelejtette feltenni a sisakot...

A győztes csapat tagjai már nem egészen fiatalok. A „legifjabb” is harminckét éves, a legidősebb pedig negyvenkettő.

Stempel Mihály, az I/1-es, tűzoltórajnyi gyerek édesapja. Nagyon szorgalmas a szolgálatban, rajparancsnok-helyettes.

Kapus Béla mint I/2-es ugyan csak szépen helytállt a számára szokatlan poszton. Szolgálati beosztása ugyanis gépkocsivezető. Ha baj van a fecskendővel, addig keresi a hibát, amíg megtalálja, még akkor is, ha ez hosszú-hosszú órákat vesz igénybe. Alig tudják megvigasztalni, ha mégis műhelybe kell irányítani a kocsit.

Füstös János őrmester, az oszlokezelő a csapat legidősebbje. Tapasztalt, lelkes tűzoltó. Tenként ő a fűtő az egységen.

Szabó János őrmesterre, mint I/1-esre hárult az egyik legnehezebb szerepkör. Nem csupán az egyik leggyorsabb ember az csapatban, az észjárása is hasonlóan fürge. Tanulmányi eredményei rendszerint kiválóak.

Futó János törzsőrmester, a



Szabó János őrmestert, a csapat legfiatalabb tagját ugyancsak versenyzés közben örökítettük meg



Futó János, aki a szokatlan szerepkörben is helytállt

másik „középpályás” csak a versenyen volt II/2-es. Rendes körülmények között híradó szolgálatos. Állandó jellegű beosztása ez, mert amióta rádióznak, még inkább fontos, hogy szakmailag jól képzett és művelt beosztott lássa el ezt a tisztséget.

Kozsa István őrmester a második részleg III-asa jókötésű, izmos ember. Legtöbbször elsőnek vállalkozik a legnehezebb munkákra. Virágkertészként is nagy érdemeket szerzett abban, hogy az esztergomiaké az ország egyik legszebb laktanyája.

Szabó József törzsőrmester a döntőn is biztos pont volt a csapatban. Gépkocsivezető, de ugyanilyen ügyes festő, kőműves és villanyszerelő is. Sőt ha kell, a rádiót, vagy a tv-t is megjavítja, és akár órásmesterként is megélné.

Kaszás főhadnagy, az „edző” is fölötte nehéz perceket élt át, mire a dobogó legmagasabb fokáig eljutottak. Talán még jobban belefáradt a szurkolás izgalmaiba, mint a beosztottai. Az országos döntőre el sem vitte a stopperóráját, mert a megyein meg az országgrészin elfelejtette megnyomni a gombot...

A bajnokcsapat valamennyi tagjához hasonlóan igen óvatosan nyilatkozik a további esélyekről. Nagyon nem szeretnék, ha dicsőségük tiszavirág életű lenne. És tisztában vannak azzal is, hogy nemcsak a tavalyi vetélytársak készülnek a vissza-

vágóra, hanem a megyében is erősen pályáznak a skalpjukra.

Hogy tűzoltásban is olyan kiválóak-e, azt szerencsére hosszabb ideje nincs alkalmuk bizonyítani. A laktanya csinosításából azonban ugyanolyan szépen kiveszik a részüket, mint a másik szolgálati csoport. A váltótársak ezúttal mérsékeltbben szerepeltek, bár **Szalkai János** főtörzsőrmester országos második helyezése is nagyszerű fegyvertény, és erre is méltán büszkék a parancsnokságon.

A továbbképzésben is évről évre szorgalmasabbak. Most kétszeresen igyekeznek, hiszen a nagy siker óta megyehatáron innen és túl árgus szemmel figyelik minden ténykedésüket. Cseppet sem találnák szívderítőnek, ha valamilyen botlás vagy befaragás árnyékot vetne a fényes győzelemre.

Éppen ezért csendesen, szerényen végzik kevésbé látványos, de minden versenyénél fontosabb feladataikat és remélik: soha sem kell emlékeztetni őket arra, hogy mi mindenre kötelez szép eredményük.



Szabó József

gádor—ozváry



Kozsa István

Kaszás László

A MOSTANI SZAKMAI TOVÁBBKÉPZÉS szerves folytatása az előző évekének. Az alapvető cél is változatlan: felkészült-égünknek minél jobban arányban kell lennie az élet követelményeivel. Nem mindegy azonban, hogy milyen módszerekkel törekszünk céljaink elérésére. Ezzel kapcsolatosan kívánok felvetni néhány gondolatot.

Az egységek kiképzési terveinek differenciálását továbbra is indokoltnak tartom. Nálunk is eléggé eltérő a beosztottak felkészültsége, területi adottságaik is különbözőek. Ilyen megfontolásból — lehetőség szerint — figyelembe vesszük a parancsnokok kapcsolatos javaslatait és azt, hogy ami az egyik egységen új ismeretnek számít, a másikon csupán felrészítést igényel. A szolgálati idejüket tekintve fiatal tűzoltóknak például több előadás szükséges, hiszen alapismereteik érthetően hiányosabbak.

Az elmúlt továbbképzési év egyik pozitívumaként értékelhetjük megyénkben, hogy a kiképzést már nem tekintik őrsegparancsnoki reszortfeladatnak. Az egységek parancsnokai ezt azzal is bizonyították, hogy havonta elméleti és gyakorlati mintafoglalkozásokat tartottak, ami igen jó alkalom arra, hogy közvetlenül is meggyőződ-nessenek beosztottaik szakmai felkészültségéről.

Ami a továbbképzés, kiképzés irányításának minőségi oldalát illeti, nálunk is akad még javítanivaló. Előfordult például, hogy a parancsnokok felületesen ellenőrizték az őrsegparancsnokok vázlatait vagy taktikai terveit, és ezért nem vették észre a kisebb-nagyobb hibákat.

Esetenként olyan taktikai gyakorlatokat is engedélyeztek, amelyek csekély követelményük miatt nem segítették az egység felkészültségének növelését.

TUDOM, NEM KÖNNYŰ FELADAT a vázlatok, tervek alapos, szakszerű átnézése, ellenőrzése, az amúgy is örökös időbiánnnyal küszködő parancsnokaiknak, különösen a városiaknak, akik egyedül látják el a hatósági, szolgálati stb. feladatokat. De ha ők nem eléggé igényesek, akkor alárendeltjeik igénytelenségén se csodálkozzanak.

Az említett hiányosságokat jórészt az elmúlt továbbképzési év első felében tapasztalhattuk, később már ritkábban fordultak elő.

Parancsnokaik kapcsolatos tevékenységét nálunk sem elsősorban a fogyatékoságok jellemzik. Úgy érzem azonban, hogy az eredmények elismerése mellett továbbra is napirenden kell tartanunk a hibákat, mivel ezzel is elősegítjük, hogy a minimumra csökkenjenek.

Őrség- és rajparancsnokaik, akikre a nevelési, a továbbképzési feladatok nagyobb része hárul, a korábbi évekhez képest sokat fejlődtek. Igyekeznek minél alaposabban felkészülni a foglalkozásokra

és megfelelő követelményt támasztanak a beosztottakkal szemben.

A raj- és őrsegparancsnok-helyetteseket azonban még jobban be kívánjuk vonni a foglalkozások vezetésébe. Természetesen nem úgy, hogy az őrsegparancsnoki feladatok „átcsúszanak” a kezükbe.

A TOVÁBBKÉPZÉSI ÉV KEZDETÉN az őrsegparancsnokok részére tartott eligazítás, illetve módszertani foglalkozás alkalmával többek között meghatároztuk, hogy amelyek taktikai begyakorló gyakorlatra két órát ütemeztek be, és ezért két terv készítése válik szükségessé, az egyiket az őrsegparancsnok segítségével az említett elvtársak készítsék el, és ők is vezessék le a gyakorlatot. Így az őrsegparancsnok a helyszínen győződhet meg az esetleges irányítási hibákról, és segítséget nyújthat a kiküszöbölésükhöz.

Különösen az I. kategóriába tartozó egységeknél figyelhettük meg, hogy 20—25 perc alatt befejezték a begyakorló gyakorlatokat. A még hátralevő időt — jobbik esetben — a gyakorlat felmerült kérdések tisztázására fordították.

Az említett időtartamot, véleményem szerint, el kell fogadnunk. Bármennyire is szorgalmazzuk, hogy ilyen alkalmakkor mindazzal foglalkozni kell, ami káreset alkalmával ténylegesen előfordulhat, pl. bontás, mentés stb., mégsem szabad túlkombinálni az ilyen gyakorlatokat. Különösen helytelen akkora feladatot megszabni, ami meghaladja a raj képességeit.

VÉLEMÉNYEM SZERINT továbbra is célszerű, ha az erők és eszközök maximális kihasználására törekszünk a gyakorlatokon, óvakodva persze a túlzásoktól. Ugyanakkor azonban végleg szakítanunk kellene azzal az elvvel, hogy az ilyen foglalkozásokon csak gyakorlati kérdéseket oktathatunk. Az egyes részfeladatok végrehajtása közben sok olyan kérdést is feltehetünk az elvtársaknak, amelyek összefüggésben vannak a gyakorlattal és beosztásukkal. Így például, hogy a sugárvezető mit vegyen figyelembe a vízkár csökkentése érdekében, vagy: tűzoltás közben mi a gépkezelő, az I/3-as feladata. Csak szakszerű válaszokat fogadjunk el.

Ezzel a módszerrel olyan lényeges szakmai kérdéseket ismételhetünk át a beosztottakkal, amelyekkel a továbbképzési év során külön témaként nem foglalkozunk. Emellett nem lesz számukra egyhangú a gyakorlat, és az időt is hasznosan töltik el. Persze mindig szem előtt kell tartanunk a gyakorlat jellegét.

Arra is több gondot kívánunk fordítani, hogy a régebben tanult anyagok se merüljenek feledésbe. Némelyik beosztott például már nem tud pontos választ adni olyan alapvető kérdésekre, amelyeket két-három évvel ezelőtt részletesen tanulmányozott. Tekintve, hogy a régebben tanultak legalább olyan fontosak lehetnek, mint a soron levők, ajánlatosnak tartom,

ha a parancsnok által meghatározott foglalkozásokon konzultáció keretében eleve-nítik fel az itt-ott bizony feledésbe merült tudnivalókat.

Ezzel összefüggésben már az elmúlt oktatási évben is tettünk intézkedéseket, és ahol a fogyatékoságokat feltérképezték, ott meg is lett az eredménye.

A GYAKORLATIAS OKTATÁS megfelelő szemléltetés nélkül szinte elképzelhetetlen. Nemritkán szükségtelenné teszi a hosszas magyarázatot, ami ugyancsak nem mellékes.

Saját erőnk azonban nem mindig elegendő a szemléltető eszközök biztosítására. Nagy örömmel vennék például, ha légzőkészülék-, kismotorfecskendő-, szivattyú- és más műszaki metszeteket kaphatnánk, tekintve, hogy egységeinken ilyen szemléltető eszközök nincsenek. A „felmetszést” házilag is elvégeznénk.

A korábbi években a makettkészítés valósággal szokássá vált az egységeken. Nézetem szerint az erre fordított energia nem áll arányban az eredménnyel. Ugyanis az objektum egészen másként fest élet-nagyságban, mint kicsinyben, és ezért a legtökéletesebb makett sem ér fel a léte-sítmények valóságos terepével. Hírrend-szerünk is mindinkább lehetővé teszi, hogy ne a terepasztal mellett gyakorlatozzunk, illetve ismerkedjünk az objektumokkal.

Végezetül még egy kérdéssel kívánok foglalkozni. Véleményem szerint az elmúlt továbbképzési évben a beszámolóik alkalmával adott osztályzatok és ezek alapján kimutatott átlageredmények nem tükrö-zik egységeink tényleges szakmai felk-észültségét.

Időszakos ellenőrzés mellett jelenleg is az őrsegparancsnokok számoltatják be a beosztottakat. Ilyenkor azonban egy kicsit saját oktató-nevelő munkájukat is mér-legre teszik, s mint tapasztaltuk: egyáltalán nem fukarkodnak a négyesekkel meg az ötösökkel. Az osztályzatok egységek-entíli és megyei átlagát tekintve rendk-ívül eredményes volt a továbbképzési évünk. A realitásabb értékelés azonban egy kissé módosítja ezt a megállapítást.

JAVASOLOM, HOGY MÁS ALAPO-KON, más szervezési formával próbáljuk értékelni a felkészültséget és szorgalmat, mert ez jelenleg attól is függ, hogy melyik őrsegparancsnok vállalkozik bátrabb önbírálatra.

Csupán néhány gondolatot írtam meg. Jó lenne azonban, ha ehhez a témához mások is hozzászólnának. Most, amikor mindenütt a hatékonyabb módszerek alkalmazása az egyik legfontosabb feladat, különösen sokat tanulhatnánk eredményeink és fogyatékoságaink ószinte feltárásából.

Németh Antal
tű. fhdy.,

Szolnok megyei szolgálati és kiképzési
előadó

VIZSGÁLTATI MÓDSZEREK

Tűzkeletkezési okok megállapítására

II.

b) 1 m³ levegőben a robbanáshoz szükséges benzingőz legnagyobb mennyiségének kiszámítása:

$$Q_f = \frac{RH_f}{100} = \frac{4,8}{100} = 0,048 \text{ m}^3$$

$$G_f = \frac{RH_f}{100} \cdot g_2 \cdot D_1 = \frac{4,8}{100} \cdot 1,3 \cdot 4,5 = 0,28 \text{ kg}$$

$$\text{Átszámítva literre: } \frac{0,28}{0,74} = 0,38 \text{ l.}$$

Tehát 1 m³ levegőben 3,8 dl benzingőz még elegendő a berobbanáshoz.

c) Az említett fürdőszobában az 1,6 m magasán levő égő biztosító láng szintjéig kell kiszámítani a térfogatot:

$$V_1 = T \cdot h_1 = 5 \cdot 1,6 = 8 \text{ m}^3$$

Eszerint a fürdőszobában legalább 0,086 · 8 = 0,688 l, de legfeljebb 0,38 · 8 = 3,04 l benzingőz elpárolgása idézhet elő robbanást.

II. Alternatíva

A fürdőszobában a benzines mosás tartama alatt is működtetett mosógép nem robbanásbiztos villanymotorja kollektorjának szikrázása okozta a robbanást.

A mosógép villanymotorja 15 cm magasán van ($h_2 = 0,15 \text{ m}$) a padozat felett, tehát:

$V_2 = T \cdot h_2 = 5 \cdot 0,15 = 0,75 \text{ m}^3$ térfogatot kell számítani.

Így a fürdőszobában legalább 0,86 · 0,75 = 0,645 l (azaz: csaknem 6,5 cl benzingőz), de legfeljebb 0,38 · 0,75 = 0,28 l (azaz: majdnem 3 dl benzingőz) elpárolgása idézhet elő robbanást.

2. példa:

Fényezőműhelyben keletkezett nitrohígító-robbanás bekövetkezésének számítása:

A műhely adatai:

$$\text{alapterület: } T = 25 \text{ m}^2$$

$$\text{magasság: } h = 3 \text{ m}$$

$$\text{térfogat: } V = 75 \text{ m}^3.$$

A festéshez használt nitrohígító jellemzői:

robbanási határérték (alsó): $RH_a = 1,5$

robbanási határérték (felső): $RH_f = 15$

gőzsűrűsége (levegőhöz viszonyítva): $D_1 = 3,5$.

A festés (dukkózás) során csak a műhely felső ablaka volt nyitva.

Kérdés: A festés során felszabaduló nitrogázok alkalmasak voltak-e az adott körülmények között a berobbanásra?

I. Alternatíva

A műhelyben a padozat felett 1,5 m magasán ($h_1 = 1,5 \text{ m}$) felszerelt nem robbanásbiztos fali villanykapcsoló szikrázása okozta a robbanást.

Megállapítás:

a) 1 m³ levegőben a robbanáshoz szükséges legkevesebb nitrogáz mennyiségének kiszámítása:

$$Q_a = \frac{RH_a}{100} = \frac{1,5}{100} = 0,015 \text{ m}^3$$

$$G_a = \frac{RH_a}{100} \cdot g_2 \cdot D_1 = \frac{1,5}{100} \cdot 1,3 \cdot 3,5 = 0,07 \text{ kg.}$$

b) 1 m³ levegőben a robbanáshoz szükséges legnagyobb nitrogáz-mennyiség kiszámítása:

$$G_f = RH_f \cdot \frac{15}{100} = 0,15 \text{ m}^3$$

$$G_f = \frac{RH_f}{100} \cdot g_2 \cdot D_1 = \frac{15}{100} \cdot 1,3 \cdot 3,5 = 0,7 \text{ kg.}$$

c) A műhelyben a fali villanykapcsoló padozat feletti magasságáig kell számítani a térfogatot:

$$V_1 = T \cdot h_1 = 25 \cdot 1,5 = 37,5 \text{ m}^3.$$

A műhelyben tehát legalább 0,07 · 37,5 = 2,63 kg, de legfeljebb 0,7 · 37,5 = 26,3 kg nitrogáz elpárolgása idézhet elő robbanást.

II. Alternatíva

A fényezőműhelyben levő kompresszor nem robbanásbiztos motorjának szikrázó kollektora idézte elő a robbanást. A műhelypadozat felett 40 cm-re ($h_2 = 0,4 \text{ m}$) volt, tehát e magasságnak megfelelően kell a műhelytérfogatot kiszámítani:

$$V_2 = T \cdot h_2 = 25 \cdot 0,4 = 10 \text{ m}^3.$$

Eszerint a műhelyben legalább 0,07 · 10 = 0,7 kg, de legfeljebb 0,7 · 10 = 7,0 kg nitrogáz elpárolgása okozhatott robbanást.

A nitrohígítóval bekevert — fúvásra kész — nitrofesték minden kg-jában 0,15 kg oldott anyag és 0,85 kg oldószer (hígító) van. A festék oldott anyaga részben felrakódik a festendő felületre, részben lecsapódik és — tűz esetén — égő hártáratéget alkot.

A hígító elpárolgása a bekevert és felhordott festékből, majd leülepszik a helyiségben.

A nitrogázok felgyülemelésének megállapításakor figyelembe kell venni a fényezőpisztoly teljesítményét (kg/perc, illetve liter/perc érték alapján).

A fényezőpisztoly működési időtartamának megállapításakor — a tanúvallomások során kell ezt a kérdést tisztázni.

Így megállapítható, hogy a fényezőpisztoly mennyi ideig működött a tüzeset vagy a robbanás előtt. A működési időből és a fényezőpisztoly teljesítményéből ki lehet számítani, hogy a működési idő alatt mennyi hígított festék került a helyiség légtérébe. Ezután a hígított festékben az oldott anyag és az oldószer aránya alapján megállapítható, hogy az adott fényezési időtartam alatt mennyi oldószer párolgott el a műhely légtérében.

Ismételen hangsúlyozom, hogy ilyen anyagok robbanásához mindig indító hőforrás vagy szikragóg szükséges, ezért azt feltétlenül keressük meg a vizsgálat során.

Ha a levegőnél könnyebb gáz vagy gőz töménységét akarjuk kiszámítani, akkor a h_1 értéket a mennyezettől lefelé, a hőforrásig kell számolni.

Amennyiben a talált anyagok robbanás-veszélyességét illetően nem tudunk elég határozottan állást foglalni, szakértő segítségével állapítsuk meg a pontos keletkezési okot.

3. Elektromos áram

A villamosítás ütemének megfelelően az elektromos áramnak mint tűzkeletkezési oknak az aránya is nő. Az elektromos áram egyaránt

idézhet elő tüzet lakóházban, üzemben, kereskedelmi vagy kulturális létesítményben.

Leggyakrabban a következő — elektromos áram előidézte tűzkeletkezési okokkal találjuk zunk:

a) Túlterhelés

Lényegében az a túláram — tehát az üzeminél nagyobb áramerősség —, amely az elektromos vezetőt vagy berendezést a megengedettnél magasabb hőmérsékletre melegíti fel. A felmelegedés hatására a szigetelés tönkremegy (átüt, leolvad vagy elszenesedik), így a fémáramvezeték egymással érintkezésbe kerülne és zárlat keletkezik. A zárlattól a vezeték vagy a berendezés felizzik, és éghető környezetbe tüzet okoz.

Az elektromos hálózat maximális üzemi hőmérséklete 50—60 °C fölé nem emelkedhet: nem hőtermeléssel működő elektromos berendezés üzemi hőfoka pedig a 100 °C-ot nem lépheti túl.

A Joule-törvény segítségével kiszámíthatjuk a hővé alakult villamos munka értékét:

$$Q = 0,24 \cdot I^2 \cdot R \cdot t$$

Pl., ha a rézvezeték névleges keresztmetszete 1,5 mm²,

$I = 15 \text{ A}$ = megengedett áramerősség

$R = 2 \Omega$ = ellenállás (Ohm)

$t = 15 \text{ perc} = 900 \text{ sec}$ = idő

$0,24$ = viszonyszám (1 Wsec)

akkor $Q = 0,24 \cdot 15^2 \cdot 2 \cdot 900 = 97 \text{ kcal}$.

Ha viszont a rézvezetékét kétszeres árammal terheljük, akkor $I = 30 \text{ A}$ (a többi adat változatlan),

így $Q = 0,24 \cdot 30^2 \cdot 2 \cdot 900 = 389 \text{ kcal}$.

A kapott két érték összehasonlítása után $\frac{389}{97} = 4$, tehát a kétszeres áramerősséggel való terhelés négyszeres hőmennyiséget fejlesztett.

Ha ezt a hőt a vezető már nem tudja az adott idő alatt a környezetnek átadni, felmelegszik esetenként felizzik és meggyújtja a környezetben levő éghető anyagot.

A túlterhelés oka: a hálózat nem a fogyasztáshoz megfelelően méretezett.

A túlterhelést a vezetékek, berendezések felmelegedése is jelzi, ami tapintással is érzékelhető. Pontos mértékét ampermérővel mérhetjük. A műszert az összes terhelő áram áthaladás pontjára kell a hálózatra csatlakoztatni. A kábel értékét (az elektromos táblázat alapján összehasonlítjuk a hálózati keresztmetszettel) megfelelő megengedett legnagyobb áramerősség értékével. A mért és a keresztmetszetre megadott érték közötti hányados megadja a túlterhelés mértékét.

Ha a tűzvizsgálat során a hálózatra csatlakoztatott fogyasztók összteljesítménye megállapítható volt, a felvett áramteljesítményt össze tudjuk adni, illetve hasonlítani a vezeték terhelhető értékével.

Pl.: a rézvezeték névleges keresztmetszete $S = 1,5 \text{ mm}^2$

a megengedett áramerősség: $I = 15 \text{ A}$

hálózati feszültség: $U = 220 \text{ V}$

A vezetőről egyidejűleg üzemeltetnek:

2 db 100 W-os izzólámpát = 200 W

2 db 60 W-os izzólámpát = 120 W

2 db 40 W-os izzólámpát = 80 W

1 db rádió = 150 W

db vasalót = 500 W
 db villanytűzhelyet
 (3 főzőlappal) összesen: 4000 W
 Együttvéve: 5050 W.
 Ím törvénye értelmében a keresett áram-
 ség:

$$P = \frac{P_{\text{fogyasztók}}}{U} = \frac{5050 \text{ W}}{220 \text{ V}} = 23 \text{ A}$$

A kapott 23 A áramerősség 8 A-nál több a
 ető keresztmetszete szerinti megengedett
 x. 15 A-nél. Tehát a 8 A már túlterhelést
 dményez.

A 23 A áramerősséghez egyébként 25 A név-
 es teljesítményű biztosító szükséges, ami
 zont 35 A megengedett áramerősségre alkal-
 s, 6 mm² névleges keresztmetszetű rézveze-
 et igényel.

Az ohmos jellegű fogyasztóberendezések túl-
 heléséhez hasonlóan, induktív vagy kapacitív
 yasztók terhelése esetén is kiszámítható a
 ózat terhelése. Az ehhez szükséges képleteket
 ipari vagy elektrotechnikai kézikönyvek,
 bkönyvek tartalmazzák.

b) Rövidzárlat

Akkor jön létre, ha
 — az elektromos vezetők közvetlen érint-
 znek;

- a vezetők között átvitelés jön létre;
- a vezetők szigetelése megsérül, s emiatt
 ntkezés vagy átvitelés keletkezik;
- a szigetelő nem megfelelő vagy átnedvese-
 k (vezetővé válik);
- túlterhelés hatására a szigetelés leég;
- valamilyen villamos szempontból vezető-
 k minősülő anyag (pl. ember, állat a testével)
 éz elő rövidzárlatot.

A rövidzárlatnál az ellenállás értéke erősen
 csökken, az áramerősség viszont megnövekszik,
 s olyan zárlati áram keletkezik, amely a
 vábbiakban túláramként jelentkezik, és a
 zető felizzításával gyújtja meg a környezetet.
 Ha a túláram hirtelen lép fel, akkor a felizzás
 bbanásterfen gyors (pl. kábelrobbanás, erős
 attanás, szikrázás, a vezetők megolvadása
 b.).

A rövidzárlatnál az ellenállás és az áramerő-
 ség közötti összefüggést az Ohm-törvény, a zárt
 t során felszabaduló hőmennyiséget pedig a
 ule-törvény alapján határozzuk meg.

Pl. 220 V-os 1,5 mm² keresztmetszetű réz-
 zetőre rákapcsolunk 200 Ohmos összellen-
 lású fogyasztókat.

Ohm törvénye szerint

$$I = \frac{U}{R_1} = \frac{\text{hálózat feszültsége (V)}}{\text{összellenállás (Ω)}} = \frac{220 \text{ V}}{200 \text{ Ω}} = 1,1 \text{ A}$$

Ilyen áramerősség mellett, normál üzeme-
 net esetén, az 1 perc alatt létrehozott hő-
 mennyiség Joule-törvénye alapján:

$$Q = 0,24 \cdot I^2 \cdot R_1 \cdot t,$$

ahol 0,24 = viszonyszám (1 Wsec.)

$$I = 1,1 \text{ A}$$

$$R = 200 \text{ Ω}$$

$$t = 60 \text{ sec.}$$

$$Q_1 = 0,24 \cdot 1,1^2 \cdot 200 \cdot 60 = 3,48 \text{ kcal.}$$

Ha jelen esetben rövidzárlat keletkezik —
 azaz az áramkör az ellenállások túlnyomó ré-
 zének kikerülésével záródik —, erősen meg-
 övekszik az áramerősség és a fejlődő hőmennyi-
 ség.

Az előbbi példához képest az R értéke 2 Ω-ra,
 z eredeti érték századrészére csökken, tehát
 éplet alapján a zárlati áram erőssége megnő:

$$I_2 = \frac{U}{R_2} = \frac{220 \text{ V}}{2 \text{ Ω}} = 110 \text{ A.}$$

Ilyen nagy zárlati áramerősség mellett a ke-
 etkezett hőmennyiség

$$Q_2 = 0,24 \cdot I_2^2 \cdot R_2 \cdot t = 0,24 \cdot 110^2 \cdot 2 \cdot 60 = 348 \text{ kcal.}$$

tehát a Q₂ százszor nagyobb, mint a Q₁ értéke.

(Folytatjuk)

Pontosan, kötelességtudóan

ÖLTÖZEKE nem jelmeztér-
 vező műve, hanem raktári. A
 pöz sem alfonzói ezúttal, ha-
 nem Markos József polgári vé-
 delmi tűzoltó szakszolgálatosé.
 Azé az emberé, aki huszonekét
 esztendővel ezelőtt már viselt
 ehhez hasonló ruhát — a Ró-
 kus kórház segélyszakszának
 beosztottjaként. De akkor ala-
 kított: légős tűzoltó szerepét
 játszotta, hogy ellepjeze ön-
 magát, az üdözött bujkálót...

Több mint két évtized múltán
 ismét kezébe vette a su-
 gárcsövét, és az egyik legjobb
 eredménnyel végzett hallgató-
 ja volt a szakszolgálatos tan-
 folyamnak.

SAKMAI BERKEKBEN köz-
 ismert, hogy Alfonzó még a

néhány szavas szerepeket is
 haldósan komolyan veszi.
 Most viszont tanfolyamúrsai
 és a VIII. kerületi tűzoltók
 tanulták megbecsülni és sze-
 retni a mindig pontos, köteles-
 ségtudó, kedvesen közvetlen
 Markos Józsefet.

A TANFOLYAM sikeres el-
 végzése alkalmából a VIII. ke-
 rületi parancsnokság KISZ-
 szervezete miniatűr tolólétrá-
 val kedveskedett neki, és ő
 nagyon őszintén így köszönte
 meg az ajándékot: „Azért ta-
 nultam ismét, hogy szükség
 esetén segíthessék embertár-
 saimnak”. Akik jelen voltak
 az eseményen, határozottan
 állítják: egy kis meghatottsá-
 got éreztek a hangjában...



Átadják az ajándékot.
 A kép bal szélén Fejér
 István, a Vidám Szin-
 pad igazgatója

ÉV VÉGI SZÁMVETÉS

A TERITETT ASZTALON pénzzutalommal
 bélelt borítékok sorakoztak a szokásos évzáró
 tűzoltóankét alkalmából. Jó néhány eszten-
 deje, ilyenkor év vége felé számvetést tesz-
 nek a Kozmetikai és Háztartásvégypari Vá-
 lalat létesítményi tűzoltói, s a szerény ell-
 merés is bizonyítja: a gyár vezetői pozitívan
 értékelik idei mérlegüket.

DR. HAJDÓ IMRE FŐMÉRŐK gyáregység-
 vezető üdvözölte a megjelenteket, majd ő
 Nagy Endre, a vállalat tűzrendészeti előadója
 tartotta meg évi beszámolóját. Ahogy sum-
 mánta az elvégzett munkát, egy kicsit köze-
 lebből is megismertük ezt a 18 főt számláló
 lelkes gárdát. Tíz éve még ennyien sem vol-
 tak, de az alapító tagok közül Maros Andorné,
 Kovács Józsefné és Kelemen János jelenleg
 is erősségei a közösségnek.

VERSENYEN ugyan még nem szerepeltek,
 de annál derekasabb munkát végeztek a meg-
 előzésben. Nekik is részük volt abban, hogy
 még nem keletkezett tűz a vállalatnál. A fog-
 lalkozásokról semelyikük nem hiányzott iga-
 zolatlanul és a tűzrendészeti hatósággal is

igen jó a kapcsolatuk. Azt, hogy a vállalat
 a legmesszebbmenő erkölcsi és anyagi támo-
 gatásban részesíti őket, csupán azért szüksé-
 ges megemlítenünk, mert olvasóink nem le-
 hetek jelen ezen a kis összejevetelen.

—02—



ő Nagy Endre rövid beszámolóban ér-
 tékelte a tavalyi munka mérlegét

AZ ÉPÍTÉSI ANYAGOK

éghetőségi vizsgálatának új módszere

Új csoportosítás

Az építési anyagok éghetőségének vizsgálata egyaránt lényeges a technikai tűzvédelem, a tűz keletkezésének és terjedésének elemzése szempontjából.

Eppen ezért szükséges, hogy egyértelműen használjuk a kapcsolatos fogalmakat. Ilyen vonatkozásban egy időben eléggé nagy volt a bizonytalanság. Az olyan megjelöléseket pl., mint éghetetlen, tűzbiztos, tűzálló, hőálló, nehezen éghető, nehezen lángra lobbanó, többnyire — teljesen önkényesen — azonos jelentéssel használták. (1*)

Az ehhez kapcsolódó elképzelések is meglehetősen különbözőek voltak, ami érthető is, hiszen nélkülözniök kellett a vizsgálati, illetőleg a minősítési előírást. Joggal követelte tehát Schütze (2) tűzvédelemtechnikai tanulmányában a megfelelő osztályozást, miszerint az egyes fogalmak, meghatározások — mérési eredményeken alapuljanak.

Abból indult ki, hogy egy anyag vagy csak éghető, vagy csak nem éghető lehet. A „nem éghető”, „nehezen éghető”, és „éghető” csoportosítás téves felfogáshoz vezethet, hiszen a „nehezen éghető” anyag is tulajdonképpen „éghető”.

Az előbbi hármas csoportosítást a KGST Építésügyi Állandó Bizottsága ajánlotta az 1960-as évek elején, egyelőre vizsgálati módszerek nélkül. Az 1/1963. (VII. 5.) BM számú rendelet is ezt a csoportosítást vette át az anyagok éghetőségére általában, az MSZ 595—64-es szabvány pedig az építési anyagokra, jóllehet még mindig nem volt rendeleti és szabványügyi vizsgálati előírás. (Az MSZ 14 800 vizsgálati szabványt hatályon kívül helyezték, mivel nem felelt meg az új csoportosításnak.)

A szakirodalomban ugyan jócskán található módszer — különösen műanyagok éghetőségének vizsgálatára —, de ezek, egymástól eltérő voltak miatt, többnyire nem hasonlíthatók össze.

(1*) Zárójelcs számozás az Irodalom-nál alkalmazott sorszámmra hivatkozást jelent.

A II. Nemzetközi Tűzoltó Konferencia úgy határozott, hogy hagyományos építési anyagokat és az építőiparban használatos műanyagokat megegyező módszerekkel kell vizsgálni, miután túlságosan is azonosak a feltételek. (3)

Az említett határozat és a közben kialakult nemzetközi vélemény az alapja a megfelelő vizsgálati berendezéseknek és előírásoknak, amelyek egységesítési javaslatként szerepelhetnek a KGST-ÉAB előtt. (4)

Ezek szerint az „éghető” — „nem éghető” főcsoport eldöntés az izzítókemencés módszerrel történik, amely lényegileg a Nemzetközi Szabványügyi Szervezet (ISO) ajánlásával is megegyezik.

Az így éghetőnek minősített anyag vizsgálható tovább a tűzterhelés vizsgálatában és — az eredményektől függően — minősíthető nehezen, illetve könnyen éghetőnek.

Az éghetőség vizsgálata izzító kemencében (ÉMI-HSZ—229)

A vizsgálandó építési anyagból 5 db 40x50x50 mm-es hasábalakú próbatestet kell azonos módon elkészíteni; 105±5 C fokra szárítószekrényben súlyállandóságig szárítani, majd a vizsgá-

latilag kalciumkloriddal töltött exikatorban tartani.

Az izzítókemence elektromos úton fűthető és hőmérsékletét 750±10 C° értéken szabályozható legyen. A kemence fűtőteret egyetlen függőleges elhelyezésű cső. A hőmérséklet mérésére automatikus regisztráló berendezésre kapcsolódó CrNi—Ni hőelemek szolgálnak. (1., 2. kép.) A fűtőtér zárólapján nyílás van a füstgázok kivezetésére és egy 1100—1200 C° hőmérsékletű, hurokalakú platinaszáll a gázok begyűjtésére.

A próbatest behelyezése az alsó hengeres toldaton történik — berendezés tengelyében rudazattal emelhető-süllyeszthető — tárgytartó tálcára.

A 15 perces tartó izzítás közben figyelni kell:

- a gyűjtőszál meggyújtotta gázok előfordulását és időpontját;
- az izzítócsőben a percnkénti hőmérsékletváltozást;
- a próbatest kivételénél az izzást, szenesedést, elhamvadást.

A minősítés a következőképpen történik:

Az anyag éghető, ha vizsgálat közben

- fellángol, parázslik, felbomlik;
- éghető gáz fejlődik belőle;
- az izzítócső kezdeti hőmérséklete legalább 50 C°-kal felemelkedik.

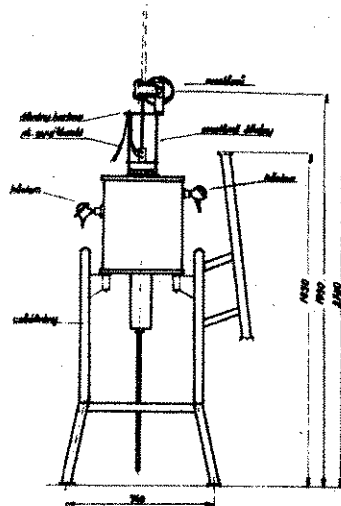
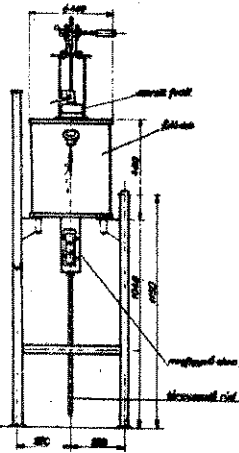

2

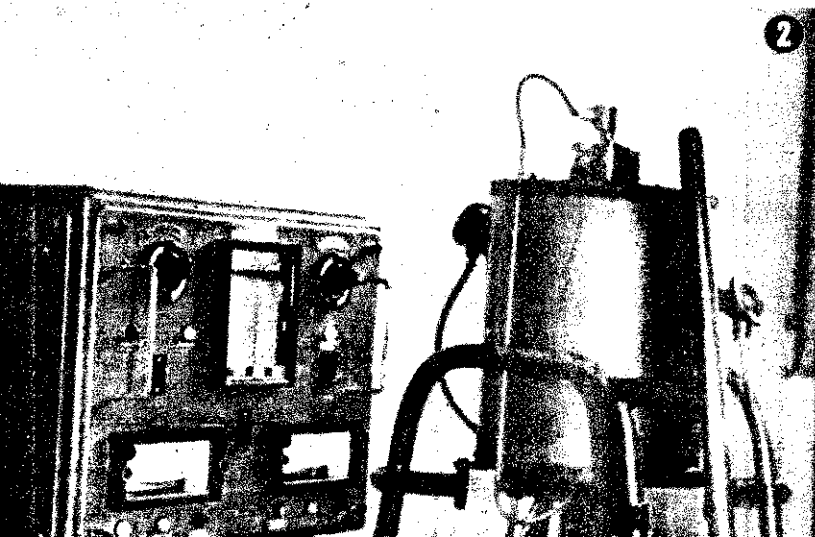

Az anyag nem éghető, ha vizsgálat közben
 — nem lángol fel, nem parázlik, nem szenesedik;
 — nem fejlődik éghető gáz;
 — az iztócső kezdeti hőmérsékletének emelkedése $50\text{ }^{\circ}\text{C}^{\circ}$ -nál
 vesebb.

Az éghető építési anyagok vizsgálata égetőaknában (ÉMI-HSZ-215)

A vizsgálandó éghető építési anyagból 5 próbatestet kell készí-
 ti. Egy-egy próbatestet 4 db természetes vastagságú és $10 \times 100\text{ cm}$
 retű próbalemezből áll.

A próbalemezeket a vizsgálat
 ttt 3 napon át 20 ± 5 Celsius
 os, 65 ± 5 százalékos relatív
 nedvességű térben tároljuk.
 Az égetőakna egy függőleges
 lyzetű — hőszigetelt acélkö-
 nyvel ellátott —, kettősfalú
 na (3. kép). Vizsgálóterébe
 tókeretre szerelve kell elhe-
 zni a próbalemezeket (4. kép).
 vel a tartókeret mérlegkaron
 íg, a vizsgálat alatti súlyvesz-
 ég is mérhető.

A próbatestet alsó élén közelé-
 n négyzetes gázkörégő üzemel
 ± 2 liter/perc $4150\text{--}4200$
 al/ N m^3 fűtőértékű városi
 zsal. Az égetőaknába percen-
 t $10 \pm 1\text{ m}^3$ levegőt kell be-
 vatni a vizsgálat, tartama alatt.

Füstgázvezető csatornájában a távozó füstgázok hőmérsékle-
 kek mérésére 3 db Pt ellenállás-hőmérő szolgál.

A vizsgálat során a lángthatás 10 percig tartson. Megszüntetése
 en a levegő hozzávezetést addig folytatassuk, amíg az utánégés,
 inizzás vagy a súlyváltozás megszűnik.

A lángthatás és az utánégés időszakában fel kell jegyezni

- a próbalemezek fellebbanásának időpontját;
- a mérlegen látható súlyértékeket (percenként);
- a hőmérséklet változását (percenként);
- az utánégés időtartamát;
- az égésre vonatkozó egyéb észrevételeket.

A vizsgálat után (5. kép) a próbalemezek el nem égett részét
 gmérjük.

A minősítés a következőképpen történik:

Nehezen éghető az építési anyag, ha

- egyetlen próbatestet sem ég el teljesen, és a fel nem bomlott
 z mind az 5 próbatestnél legalább 15 cm ;
- a füstgázhőmérséklet valamennyi próbatestnél legfeljebb
 $1\text{ }^{\circ}\text{C}^{\circ}$ -ra emelkedett.

Könnyen éghető az az építési anyag, amelyik az előbbi
 zetelményeknek nem felel meg.

Gyúlékonysági vizsgálatok

Az ismertetett két — szabványosításra is javasolható — mód-
 ren túl ajánlatos megmérni a vizsgált anyagokból tűz esetén
 szabaduló hőmennyiséget is — az esetleges tűzterhelés-számítá-
 hoz — sőt, az osztályozás finomítása céljából vizsgálható az
 ető anyagok gyúlékonysága is — sugárzó hő hatására.

Az eddigi gyúlékonysági vizsgálatokból (5) kiderült, hogy egy
 nehezen éghető anyag nem feltétlenül nehezen gyulladó, viszont
 a nehezen gyulladó anyag egyben nehezen is éghető. Nehezen
 gyulladónak azokat az anyagokat nevezik, amelyek csak 3 W/cm^2 -
 nél nagyobb intenzitású sugárzó hőtől lobbannak lángra (pl. láng-
 mentesített fenyőfa, kemény PVC-lemez). A különböző fa-félesé-
 gek (fenyő, okumé, bükk, tölgy) a $1,5\text{ W/cm}^2$ -nél kisebb intenzitású
 sugárzó hőtől már nem lobbannak lángra (a műanyagok közül ide
 tartozik a polietilén, a polisztirol és az „önkioltó” poliészter is).
 Ezeket az anyagokat közepesen gyulladónak kellene nevezni. A

3

celluloid és a normál poliészter
 még 1 W/cm^2 intenzitású sugár-
 hőtől is képes lángra lobbanni,
 ezeket viszont könnyen gyulla-
 dónak kellene neveznünk,
 ($1\text{ W/cm}^2 = 0,24\text{ cal/cm}^2 \cdot \text{sec.}$)

Az iztókemencés és az égető-
 aknás módszer vizsgálati és mi-
 nősítési előírásait az Építőipari
 Minőségvizsgáló Intézet (Buda-
 pest XI., Diószegi út 37) házi
 szabványban rögzítette. Ezt a
 BM TOP is jóváhagyta, így az
 országos szabvány megjelenéséig
 ennek megfelelően folynak a
 vizsgálatok és a minősítések.

Kovács Károly,
 az ÉMI tudományos munkatársa

Szalontai Imre
 t. mérnök-százados

IRODALOM

1. LUDWIG SCHEICHL: Brandlehre und Chemischer Brandschutz, Heidelberg 1958, p. 208—209.
2. W. SCHÜTZE, VFDB-ZEITSCH. 4/1955/29; 4/1955/93; 5/1966/8.
3. II. NEMZETKÖZI TŰZOLTÓ KONFERENCIA (BUDAPEST, 1964) III. sz. Műanyag munkabizottság jegyzőkönyve.
4. KOVÁCS KÁROLY: Építési anyagok éghetőségi vizsgálata (ÉMI MF 1312/1966. sz. tudományos jelentés).
5. SZALONTAI IMRE: Éghető anyagok gyúlékonysága sugárzó hő hatására (BM TOP vizsgálati előírás-tervezet).

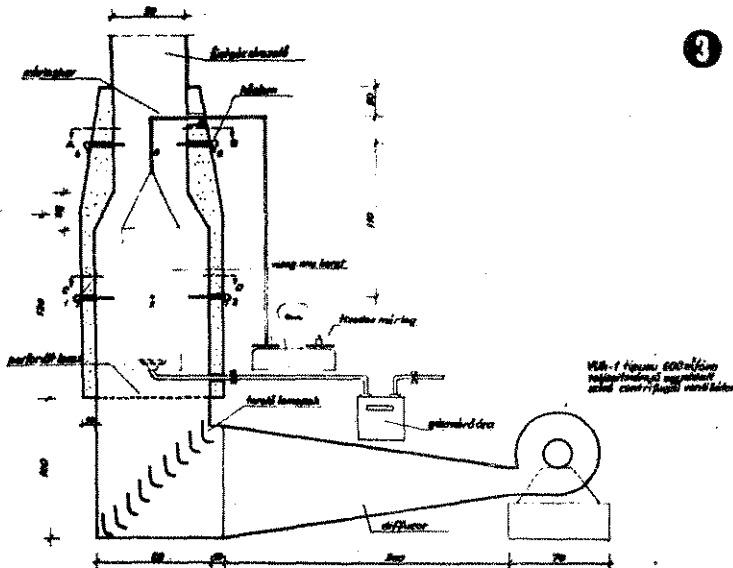

4



5





Ünnepi értekezlettel zárta az évi tevékenységét december 13-án a Budapesti Műszaki Egyetem tűzrendészeti bizottsága. Az esemény alkalmából a kerületi parancsnok üdvözölte a szervezet tagjait, majd néhányuk dicséret-leveleket adott át

Kedves ünnepséget rendeztek a IV-XV. kerületi parancsnokságon Szűcs József t. örv. kislánának névadója alkalmából



AZ Aszfaltútépítő Vállalat december 16-án ünnepelte létesítményi tűzoltóságának 10 éves jubileumát. A bensőséges hangulatú esemény alkalmából a vállalat és a kerületi parancsnokság képviselői fejezték ki elismerésüket

Két jubileum

Az ivánci tűzoltótestület 75., a tiszaujfalusi pedig 65. jubileumát ünnepelte november 27-én.

Iváncán Doró János t. örv., megyei parancsnok és dr. Kovács Kálmán, a körmenői járási tanács igazgatási osztályának vezetője köszöntötte a nagymúltú önkéntes tűzoltóságot. A jubileum alkalmából a testület számos tagját kitüntették, előléptették, illetve pénzügyi támogatásban részesítették.

Tiszaujfalun családtagjaikkal együtt jelentek meg az önkéntesek a tsz művelődési otthonában rendezett ünnepségen. Dudás István t. örv., megyei parancsnokhelyettes, majd a megyei tanács igazgatási osztályának képviselőjében dr. Szikszai István üdvözölte a jubilálókat.

Az ünnepségen nagy szeretettel köszöntötték a 83 éves Fodor Istvánt, aki alapító tagja és egy időben parancsnoka is volt a testületnek.

Sugárzó hőtől

November 26-án Kelebián kigyulladt a Szarvasi Talajjavító Vállalat lakókocsija. A sugárzó hőtől keletkezett tűz következtében Sipos Ferenc és Kormányos István, a vállalat dolgozó másodikfokú égési sérüléseket szenvedtek. A tüzesetet nem jelezték a tűzoltóságnak. Mintegy 90 ezer forint kár keletkezett.

Csak másnap reggel említette...

Fazekas Istvánné 77 éves tiszaföldvári asszony december 14-én olyan közel helyezkedett el a tűz helyhez, hogy meggyulladt a ruhája és testének egyharmadát másod-, illetve harmadfokú égési sérülések szenvedték.

Előre k

A honvédek is segítettek

Eddig még ismeretlen okból november 29-én tűz keletkezett a jánosalmi Asztalos- és Faipari Vállalatnál. A nagy kőd és a vízhány erősen megnehezítette az egységek kivonulását és beavatkozását. Az öltöztető fél kilométer távolságból kellett szállítani. Két szakasz honvéddel együtt a helyi önkéntesek is segítettek az oltásban. A kár 240 ezer forint.

Elettársa, Kovács Mihály, amikort észrevette, hogy ég az asszony ruhája, egy fél vödör vizet öntött rá, majd lefektette Fazekasné. Az eset senkinek sem jelentette, még orvost sem hívott. Csak másnap reggel említette egy arra járt ismerősének, hogy Fazekasné meghalt.

671 megfajtás

Nem várt érdeklődést keltett a Veszprém megyei „Napló” rejtvénypályázata. Öt héten át tűzrendészeti fejtörőt és képes rejtvényt közölt a megyei újság. A közölt anyagok a legfontosabb megelőző szabályokkal ismertették meg játékos formában a lap népes olvasótáborát.

671 megfajtás érkezett be, meghozza zömmel igen magas színvonalú. Látszott, hogy a pályázók az 1-es rendeletet, valamint a szabványokat is felhasználták.

December 15-én a lap szerkesztőségének klubhelyiségében ünnepélyesen adták át az Állami Biztosítási megyei igazgatósága által felajánlott díjakat a rejtvénypályázat első négy helyezettjének. A 2000, 1500, 1000, és 500 Ft-os vásárlási utalványokat Vadnai Károly igazgató nyújtotta át a boldog nyerteseknek. További 10 pályázót 200 Ft-os utalvánnyal jutalmaztak.

Időközben számos olvasó igen dicséretileg írt a kezdeményezésről a szerkesztőségnek és javasolták, hogy a jövőben is rendezzenek ilyen vagy hasonló pályázatot.

Vízbetörés Sátoraljaújhelyen

A december eleji nagy esőzések következtében kiöntött a Ronyva patak és elárasztotta Sátoraljaújhely mélyebben fekvő városrészeit. Hatvan lakóház is veszélybe került. A vízbetörés miatt a városi hűtőüzemet is ki kellett telepíteni. A helyi, a díógyőri és a miskolci egységek is részt vettek a mentési munkálatokban. Használati tárgyaikkal együtt több mint kétszáz embert, valamint 70 sertést helyezték biztonságba és több napon át végeztek vízszivatótást.

Porkamra-tűz Nagylakon

December 9-én este eddig még ismeretlen okból kigyulladt a nagylaki pozdorjalemez gyár porkamrája. A gyár létesítvényi tűzoltói, valamint az apátfalvai önkéntesek öt falitűzcsapról szerelt sugárral és kézi szerszámokkal segítettek a makói, szegedi és hódmezővásárhelyi egységeknek. 100 ezer forint körül kár keletkezett.

A vb-titkár is sorra járta...

NEHÁNY HÓNAPPAL EZELOTT már hírt adtunk róla, hogy Nyuli József r. törm., sárszentmiklósi kmb igen alaposan megtanulta a tűzrendészeti szabályokat, mert gyakran ellenőrzi a megtartásukat, és nem szeretne járatlannak mutatkozni.

A közelmúltban Szabó Károla vb-titkár is felcsapott önkéntes tűzrendészeknek. Nyuli elvtárral, továbbá Fésű József parancsnokkal és Lajos Istvánnal, a helyettesével együtt sorra járta a község összes létesítményeit. Bár alaposan megfájdult a lába, mire estére végeztek, az eredménye szerint is megértte a fáradságot.

HUSZONHÁROM PONTBAN FOGALTÁK ÖSSZE észrevételeiket, mert jó néhány kisebb-nagyobb szabály-

talanságra bukkantak. Nem kívánjuk részletesen felsorolni ezeket, csupán annyit említenünk meg, hogy többek között a községi üzletek némelyikében vagy hiányoztak a kézioltók, vagy pedig nem voltak használható állapotban.

A KÖZSÉGI TŰZRENDESZETI BIZOTTSÁG — szignálizációs intézkedésként — trázban figyelmeztette az illetékes fsm-t a hiányok pótlására. A szabálysértések megszüntetését záros időn belül ellenőrzi. Szabó elvtársó is részt vesz majd a felülvizsgálatban, mivel sértinte még mindig jobb fájós lábbal ébredni, mint nyugtalanul aludni. Meg aztán az ttenek szerint egy-egy ilyen vizsgálat többet ér tíz értekezletnél.



A jászárokszállási önkéntes tűzoltótestület évzáró közgyűlésén Horváth Károly t. aléz. nyújtotta át a belügyminiszter által adományozott kitüntetések a sikeres jugoszláviai szereplésért

December 13-20-án vizsgázták az Elemmezésügyi Minisztérium kétféves tűzrendészeti tanfolyamának hallgatóit



Ezt az ötletes kiadványt

a Fejér megyei parancsnokság jelentette meg tizenöt ezer példányban. Sok rajz, kevés, de lényegre törő szöveg teszi valóban hatásossá. Nagyon tetszett, hogy szerzői mértéktartóan apellálnak az ér-



TŰZVESZÉLY!

zelemre és az értelemre, s nem ljeszgetni, hanem figyelmeztetni kívánják szülőket.

A Fejér megyei Termelőszövetkezet Tűzrendészeti Tájékoztatója még szerénkéntásban jelent meg, de — mint hallottuk — legközelebb már szebb kivitelben adják ki.

A legutóbbi tájékoztató a tűzoltórendészek biztonságos használati foglalkozott. A legközelebbi a hideglégős kazikak tüzeinek megelőzésével kapcsolatos tennivalókat ismerteti majd.

Jó lenne, ha ellentétben a mostaniban nem csupán a tennivalókat sorolná fel benne, hanem néhány megtörtént eseményt vagy észlelt szabálytalanság tanulságait is.

Tanácskoztak a könnyűipariak

November 29-én a Magyar Pamut-
művelődési otthonában tartot-
tunk szokásos értekezletet a
könnyűipari üzemek tűzrendészeti
bizottságai részéről. A tanácskozáson részt vett
Farkas György tű. ezredes, a
tűzrendészeti budapesti parancsno-
váltó vezetője.

A Kőnyűipari Minisz-
területi igazgatóság szakemberei
előadójának színvonalas be-
jelentését értékelte az Iparág tűz-
rendészeti bizottság. Rámutatott, hogy
az üzemek vezetői mindinkább
gyűlölködnek tekintik a segítség-
nyújtást, és ennek köszönhetően biz-
tonságosan fejlődik az üzemek tűzvédel-
mi társadalmisítása. Fontos
feladatként jelölte meg, hogy minél
előbb gazdasági vezető vegyen részt
tűzrendészeti bizottságok munká-
sában. Részletesen ismertette a
tűzvédelemhez tartozó vállalatok tűzkár-

statisztikáját. Ez — mint hanzsü-
lyözött — általánosságban kedvező
képet mutat, azonban egy-egy na-
gyobb tüzeset megnövelte a káro-
sodást. Eppen emiatt különös gon-
dosásra figyelmeztette a jelenlévő-
ket. Érdekes egyébként, hogy a
legtöbb tüzeset sűrűdésből keletke-
zett az elmúlt év első felében.

A beszámoló részletesen kitért
azokra a tapasztalatokra is, ame-
lyeket a tűzrendészeti hatóságok
szereztek éjszakai és munkaszüneti
ellenőrzéseik alkalmával.

A vita során számos észrevétel
hangzott el. Többen szóvá tették,
hogy a közlekedési utak szabadon
hagyása, valamint a raktározás biz-
tonsága nemcsak tűzrendészeti pro-
bléma, hanem szorosan összefügg a
termelés jobb megszervezésével is.
Ezzel kapcsolatban elmondották,
hogy a gazdasági vezetők segítsé-



A referátumot hallgatják a KIP tűzrendészeti értekezletének résztvevői

gével és a vállalatok közötti jobb
kooperációval sokat javíthatnának a
jelenlegi gondokon.

Néhányan bíralták a nemrégiben
kiadott tűzrendészeti plakátok egyi-
két-másikat. Véleményük szerint
a túlságosan modernizáló grafika
nem segíti elő a kívánt hatás el-
érését.

A helyi kezdeményezések közül
különösen a szombathelyi cipőgyá-
riaké igen életrevaló. Rendszeresen
lefenyképezik az üzemrészekben lá-
tóttakat, és amióta a tablión elhe-
lyezett felvételek beszédesen árul-
kodnak a gondatlanságról, észreve-
hetően csökkent a szabálysértések
száma a gyárban.

Sport

Egy esztendő mérlege

**EGY ERZEM, HOGY AZ ÚJ ESZ-
DŐ KÜSZÖBÉN** érdemes rövi-
mériégre tennünk a Tűzoltó Dó-
1968. évi tevékenységét. Három
osztályunk váltakozó eredmé-
ket ért el, és érdekes módon ép-
azok nyújtották a legtöbbet,
től a legkevesebbet vártuk. Igaz,
ítva is elmondhatjuk ugyanezt,
mészük sorjában:

**EM KIVÁNOM RÉSZLETESEN
ÉRTÉKELNI** NB III-as labdarúgó-
csapatunk tavalyi teljesítményét. Er-
re utalunk már sokat olvashattunk
a hasábozon. Arról azonban
és szó esett, hogy nemcsak a
győzelem volt baj, hanem a kö-
vetkező szellemmel is. Egyes játéko-
sok pedig nem bizonyultak elég-
működőképességnek. Aránylag még
elműnk szerepelt várakozásnak
afelől.

**TARTALÉKCSAPAT VISZONT
NYUGVÁN** JELENRE JÓBB ER-
MÉNYT EL, mint vártunk tőle. Csoport-
ként idén magasabb osztályban
repülhet. Ifjúsági együttesünk is
önméretén szerezett, és mint baj-
nok, az új évadban felsőbb osztály-
lépést.

MAGYAR TŰZOLTÓ

Magyar tűzoltóság folyóirata
szerkesztő bizottság
Felelős szerkesztő:
Beszteri Lajos
tűzoltó őrnagy
Szerkesztőség:
V. Néphadsereg u. 9.
Telefon: 313-700.
Működik a BM Tűzrendészet Országos
Parancsnoksága
Felelős kiadó: dr. Micskó Rudolf
Terjesztő a Magyar Posta
44429/2 — Zrínyi Nyomda, Budapest
F. v.: Bolgár I.
INDEX: 25 604

Reméljük, hogy a szakosztály ve-
zetősége levonta a tanulságokat és
1967-ben első csapatunk is azt nyúj-
tja majd, amire valóban képes.

**RŐPLABDÁZÓINK A BUDAPESTI
ELŐSŐ OSZTÁLYBAN KÜZDÖT-
TEK.** Az évad elején szerény célt
tűzték maguk elé: a korábban se-
reglyájú csapat fel akart jutni a
középmezőnybe. A feltételek adva
voltak, mert jóképességű játékos-
gárda állt rendelkezésre.

Gondot okozott azonban, hogy
Nagy József százados elvtárs, a
csapat edzője, aki társadalmi mun-
kában látta el tisztét, egyéb elfo-
glatlansága miatt csak az alapozás,
illetve a felkészülés idején segíthet-
te az együttest. Ennek következté-
ben, jórészt az edzői irányítás hiá-
nya miatt, hasonló képességű

együttesekkel szemben gyakran mi-
nimális különbséggel maradt alul
csapatunk.

**ENNEK ELLENÉRE CÉLJUKAT
ELÉRTÉK,** mert a 8. helyen vé-
geztek, úgyhogy nem fenyegette
őket a kiesés réme.

A játékosok a bajnoki év folya-
mán végig lelkesen küzdöttek, s az
edzéseiket is szorgalmasan látogat-
ták. Egyesek azonban rossz felfo-
gásban és nem megfelelő idegállá-
potban játszottak. Emiatt azután
olykor elvesztették fejüket, ami ér-
hetően kárára volt az együttesnek.

SAKKOZÓINK SZEREPLÉSÉVEL
egy ízben már részletesen foglal-
koztunk. Megérdemlik azonban,
hogy még egyszer írjunk róluk,
mivel igen szép teljesítményt nyúj-
tottak. A VIII. kerületi bajnokság-

ban a második helyen végeztek, és
eredményük alapján az új bajnoki
szekción már az első osztályban kez-
dik.

**VÉGEZTÜNK NÉHÁNY SZÓT A
PÁRTOLÓ TAGSÁGRÓL** és a szur-
kolókról. A pártoló tagok létszá-
ma eléggé magas, de feltétlenül nö-
velnünk kell a jobb szereplés érde-
kében. Úgy vélem, meg is van a le-
hetőség erre.

Csapataink jobb szereplése elkép-
zelhetetlen lelkes szurkolók nélkül.
Nemcsak labdarúgónk, hanem röp-
labdázónk is józgal igénylik a na-
evőbb buzdítást. Most, hogy meg-
kaptuk a margitszigeti pályát, több
lehetőség van arra, hogy népes kö-
zönség előtt szerepeljenek labdarú-
gó csapataink.

(Palotai)

FEJTÖRŐ ★ FEJTÖRŐ

VÍZSZINTES SOROK: 1. MSZ
9731-52. 13. Idézésre előzetesítője
(két szó). 14. Esel! 18. Ukápnák. 17.
Dél-amerikai főváros. 18. Személyes
névmás Bécsben. 19. Visszaké! 21.
Azonos mássalhangzók. 23. Menni,
angolul. 24. Cselekvést fejez ki. 25.
Ez ellen kúrdeni kell. 27. Egyik mi-
nisztériumunk névbeidő. 29. Irónő. 31.
Kötőszó. 32. Lemorzsolódás. 35.
Láda azonos hangzói. 36. Volt ilyen
Baba is. 38. Rövidebb, mint a nyári.
39. Oda soha. vissza. egy. Berlin-
ben. 40. ...kap. magához tér. 42.
Gonosz rész! 43. Hódíts! 45. Szemé-
lyes névmás. 46. Győriek szurkol-
nak érte. 47. Rag. 48. Klasszikus
magánhangzó. 49. Ugyanaz, mint
felette de fordítva. 50. Mögött elő!
51. Létező. 52. Tagadó szó. 53. Leri
azonos hangzói. 59. Egék. keverten.
60. Lehet, hogy talál is. 61. Tár.

FÜGGŐLEGES SOROK: 1. Tűz ál-
tal megsemmisít. 2. Engem. latinul.
3. Ilyen bútor a szék. 4. A vízszintes
1. tartozékai. 5. Zárt tenger-rész. 6.
Dekagramm része. 7. Vissza: meleg-
ség. 8. Zoltán fele. 9. Vissza: becé-
zett leánynev. 10. Az ember termé-
szetrajzi neve (lat.). 11. Gyerme-
becéző szócska. 12. Indulatszói! 15.
Ezek is a vízszintes 1. tartozékai.
18. Kiegyenlítő. 20. Dél-vietnami
miniszterelnök. 22. A vízszintes 1.
más, közismert elnevezése. 24. Rag.
26. Kicsinyítő szó. 27. Színész (Fló-
rián). 28. Erdői törpe. 30. Régi ró-
mai pénz. 33. Mint 2. 34. Orosz he-
lyeslés. 37. Tűzet nyit. 39. Vissza:
dátumrag. 41. Fél. 44. Amerikai ür-
píltó. 55. Tűtő szó. 56. III. 57.
Kettős mássalhangzó. 58. IY.

Figyelem! A rövid és a hosszú
magánhangzokat nem különböztet-
jük meg.
Megfejtésül az alábbi sorokat kell
beküldeni: vízszintes 1., függőleges
4., 15., 23.
Be kell küldeni továbbá a pon-
tokkal megjelölt kockákban levő
betűkből összeállítható két külön-
álló szót; a vízszintes 1. esetében ezt
a két rendszert különböztetjük meg.
Megfejtési határidő: 1967. január 20.
N. I.

A 12. számban megjelent ke-
resztrejtvény helyes megfejtése a
következő: TARGONCÁS TETRA-
OLTÓ; OLTÓLANDZSA; ELLEN-
ÖRZEST; GÁZALARCOT.
A pontokkal megjelölt kockák-
ból összeállítható szó: SARGA
JELŐLŐSAV.
Könyvjutalmat nyertek: Bory
József, Gárdonyi; Fogarasi Imréné,
Baja; Mucsi Gábor, Budapest.
A nyerményeket postán küld-
jük el.

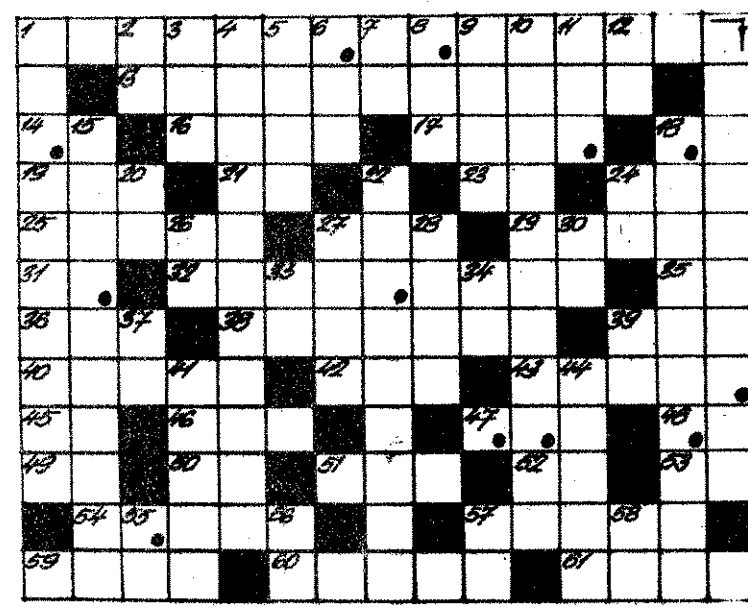



Westwegoban (USA) tüzoltó-hajók ontották a vizet arra a nagy tűzre, amely a kikötőrakparton épületeket, gépkocsikat és egy tüzoltógépjárművet is megsemmisített a West Bank Metal Company-ban bekövetkezett robbanás után

*

San Salvador-ban az alsóvárosi piacon több mint 500 üzlet pusztított el és 2,5 millió dollár kárt okozott a gondatlan-ság. Az egyik falatozó tulajdo-nosa égve hagyta a tüzet a kályhában zárás után



Események **KÉPEKBEN**

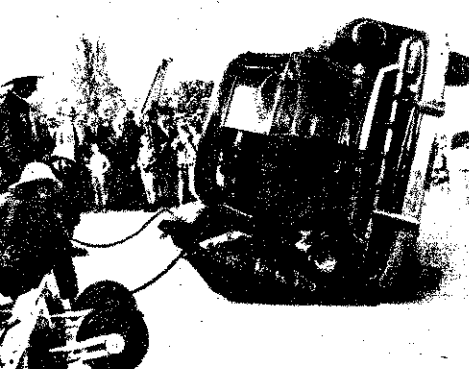

Bizonytalan helyzetben levő, oldalára dőlt gépkocsit helyeznek vissza kerekeire felfújható párnákkal a genfi tüzoltóság tóparti bemutatóján

*

Lőporral és lőszerrel megrakott tengergépköci robbant fel Alton (USA) városában. Két ház meggyulladt, és egy közelben levő gépköci elégett; egy személy meghalt, egy eltűnt, két embert kórházba szállítottak

Csak a homlokzat maradt meg ebből a háromemeletes épületből Charleroy-ban (Belgium). Vegyszerek robbanása, majd az azt követő heves tűz okozta a pusztítást, amely öt személyt is megölt és hetet megsebesített

*

Tűz pusztította el a millingtoni (Memphis, USA) haditengerészeti repülőtér tengerészeti telefonközpontját. Három város tüzoltósága, tengerészek közreműködésével oltotta el a 3,5 millió dollár kárt okozott tüzet



Kilenc tüzoltó megsérült, és jelentések szerint néhány eltűnt New York-ban a több kereskedelmi épületre kiterjedt hatalmas tűz oltása során

*

A legújabb B. B. film, a „Két hét szeptemberben” utolsó jelenetei forgatása közben tűz keletkezett a párizsi Billancourt-filmstúdióban. Képünkön utómunkásokat végeznek a tüzoltók



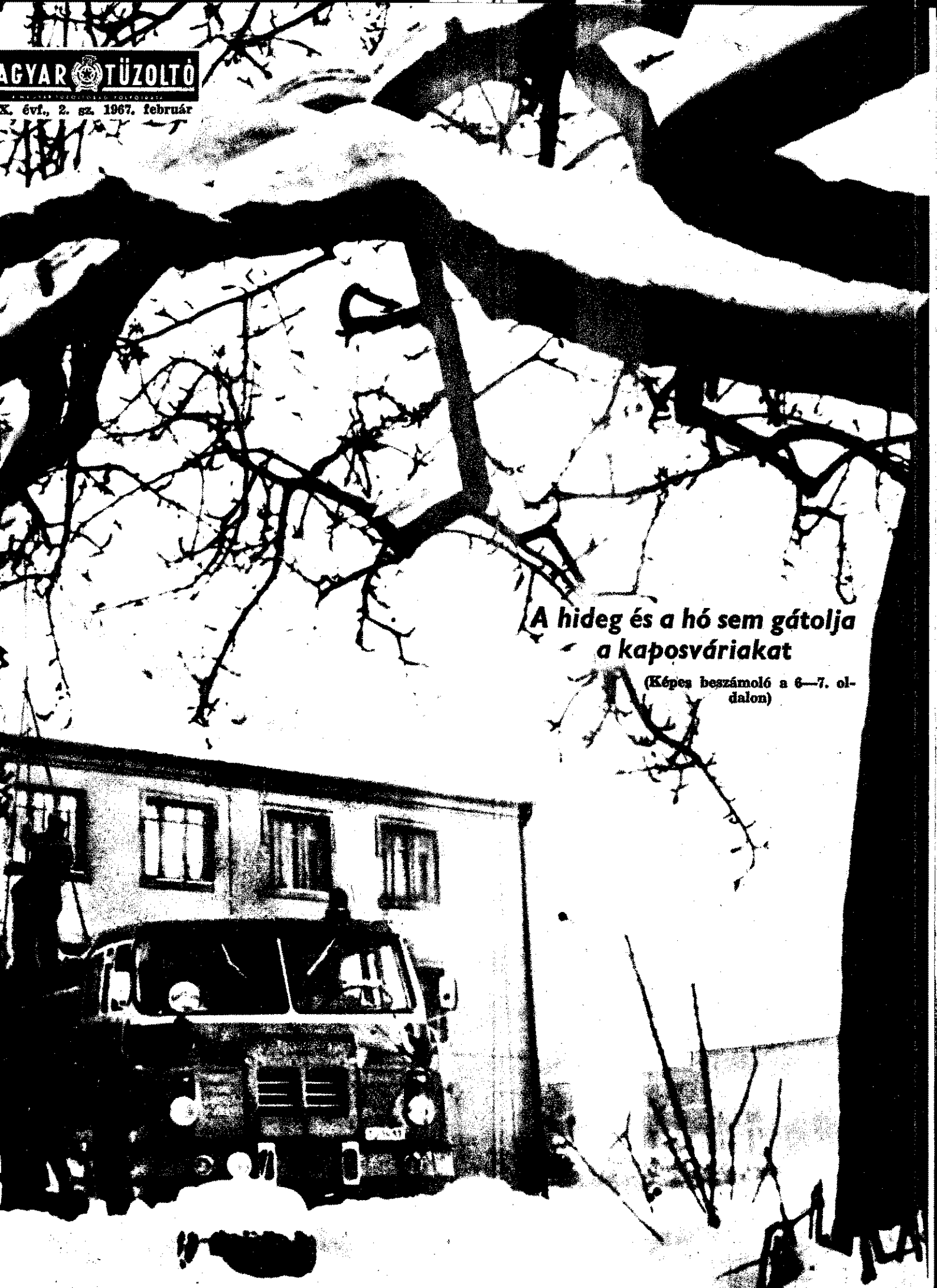

A hideg és a hó sem gátolja a kaposváriakat

(Képes beszámoló a 6—7. oldalon)



Január 13-án szolidaritási gyűlést rendeztek a BM Tűzrendészet országos parancsnokságának dolgozói. Újvári András tű. őrgy. beszéde után a Vietnami Demokratikus Köztársaság budapesti nagykövetségének harmadtitkára



szólt fel, (képünkön balról a második) s ennek során köszönetet mondott azért az értékes segítségért, amelyet hazánk dolgozói nyújtanak a szabadságáért küzdő hős vietnami népek



ESEMÉNYEK KÉPEK BÉN

Benkei András belügyminiszter január 14-én megnyitotta a Belügyminisztérium kibővített és átépített Bűnügyi Múzeumát

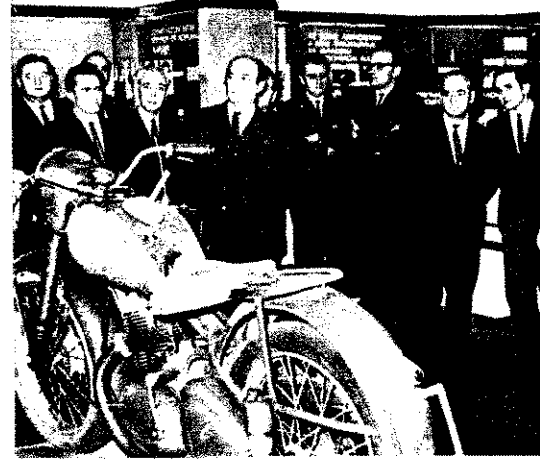

Január 20-án vizsgáltak a SZÖVOSZ két évesztí tanfolyamának hallgatóit. Ez alkalommal Rudolf tű. vörgy. pénzjutalmat adott át a kémmennyel végzettéknek



Január 12-én 73 éves korában elhunyt Somorjai István ny. tű. alezredes. Nyugállományba vonulása után hosszú éveken át a Ganz-MÁVAG gyár tűzrendészeti előadójaként tevékenykedett igen nagy lelkesedéssel. Temetésén a gyári kollektíva is képviseltette magát.

Eletének 45. évében váratlanul elhunyt Németh József tű. őrnagy. Fiatalon került az állami tűzoltóság kötelékébe. Hivatását szeretettelváltársat veszítettünk benne. Legutóbb a XI. majd az V-VI-VII. kerületi parancsnokságon teljesített szolgálatot. Január 25-én mély részvétellel temették el Csákvárott.

Emléküket kegyelettel megőrizzük.



AZ ÖNKÉNTES TŰZOLTÓK SZEREPEÉRŐL, MUNKÁJÁRÓL

Beszélgetés

a

Minisztertanács
Tanácsszervek
Osztálya
vezetőjével

közlegő országgyűlési képviselő és tanácsági választások alkalmából szerkesztőségünk felkérte dr. Dallos Ferenc elvtársat, a Minisztertanács Tanácsok Osztályának vezetőjét, hogy válaszoljon néhány, a közlegő önkéntes tűzoltók és testületek társadalmi szerepét, tevékenységét és munkásságát érintő kérdésre. Az interjú szövegét az alábbiakban közöljük:

KÉRDÉS: – Hogyan értékeli miniszterhelyettes elvtárs azt a körülményt, hogy a legutóbbi, de a korábbi választások során is, önkéntes tűzoltók ezrei kaptak bizalmat az állampolgároktól?

LASZ: – A kérdésben ugyan utalás erre, de úgy érzem, miután szorosban ide tartozik, íróban a tanácsok és a tűzrendészet szervezetének kapcsolata kell szólnom.

Én mindenekelőtt az az egyik tény, hogy részben talán meg kell mondanom, hogy több évtizedes tapasztalatok alapján nyugodt kapcsolatot, szoros együttműködést és ezért a leginkább kifejezett és a legszorosabb is azok a szervezetek között, amelyek a tanácsokhoz tartoznak. Én a tűzoltóság magasfokú szervezettségéből adódik, s hadd említsék mindjárt azt is hozzá, hogy a tűzoltóság igen jó eredményeket ért el erre a szervezettségre vonatkozóan.

Én mintem ez is egyik szövege köztudomású kapcsolatainknak, s alapja az az eredményes munkánk az objektív tények, amit az önkéntes tűzoltók, nem pedig a szubjektív utkeresés szerveink együttműködésében. S ha már az együttműködést is érintettem, megjegyzem, hogy az a tűzrendészeti igazgatás területén a legpozitívabb, s magam is igen jóval értékelem.

Én mintem a kérdés lényegére, azt először is a hivatás oldaláról megközelíteni. Mi, és személy szerint én is, igen nagyra értékelem az önkéntes tűzoltók munkásságát. Hatalmas népgazdasági várat vigyáznak; ezzel a társadalom hasznára igen nagy értékű munkát végeznek, amiért méltán illeti meg őket a társadalom elismerése. Számomra mindig nagyszerű érzést jelent magasfokú szervezettségű önkéntes tűzoltók és testületek munkásságát, ami egyben szemlélet, helyzetük meghatározója is az állampolgárok szemében.

Én mintem a szakmai szempont csak egyik oldala a dolognak, az viszont, hogy valaki önkéntes tűzoltó lesz, az egyben politikai, társadalmi kérdés is, mert ezt a hivatást csak az vállalhatja, aki szereti a közlegő ügyét, aki a közlegő ügyének szolgálatával járó áldozatot is vállalja.

Én mintem a társadalom és az állam ezt értékeli nagyra és ez a megbecsülésük között abban is kifejezésre jut, hogy önkéntes tűzoltók ezrei kaptak be választott testületbe, így a tanácsokba is. S ha már megemlítettem arra, hogy lapjuk hasábjain nyilatkozhassam, az alkalománál, én magam is köszönetemet fejezem ki annak a sok-sok önkéntes dolgozónak, aki a társadalom megbecsülésétől övezve az önkéntes tűzoltótestületekben működik.

A közlegő önkéntes tűzoltóságok tulajdonképpen a tűzrendészet országos szervezete egészének szerves részei, és bár felszerelésük, eszközeik nem azonosak a hivatásosokéval, mégis nagy értékekre számítanak. Tagjainak is éreznie kell, hogy ehhez a nagy szervezethez tartoznak, s mint ilyenek, a közlegő ügyet szolgálják.

Nagyjából én így értékelem az önkéntes tűzoltóság szerepét, és közlegő tevékenységük egyik legszebb elismerésének azt tartom, hogy választott szervekbe kerülhetnek a közlegő bizalmából.

KÉRDÉS: – Ön szerint az 1958-as titkársági határozat milyen változást hozott a tanácsok szervek és az önkéntes tűzoltótestületek kapcsolatában, s mennyiben mondhatjuk el, hogy a tanácsok a tűzoltótestületek és ezzel egyetemben a tűzrendészet gazdáit?

VALASZ: – A titkárság határozata elsősorban politikai vonatkozásban hozott döntő változást, de hasonló a helyzet a testületekkel való bánásmód tekintetében, továbbá az ellátottságot és a szervezeti élet fellendülését illetően is.

Én így mondhatnám ezt, hogy az önkéntes testületek végre a helyükre kerültek, mert ha összehasonlítást teszünk az előző időszakokkal, akkor ma a tanácsok figyelmére és felszerelés szempontjából is egyaránt jobban állnak.

A fejlődést bizonyítja, hogy minden tanács évenként legalább egyszer megtárgyalja a tűzrendészeti helyzetet, s határozatot hoz az időszerű feladatok elvégzésére. De szorosban ide tartozik az is, hogy tanácsaink mind többet fordítanak az önkéntes tűzoltók felszerelésére, a szervezeti életüknek megfelelő körülmények megteremtésére.

Magam is több helyen megfordultam az évek során és nem egyszer tapasztalhattam, hogy tanácsok vezetői büszkén mutatták a szervezet, a tűzoltófelszereléseket. Számos olyan közlegőről is tudunk, ahol a gyakorlatban kívül fésűs ünnepi öltözettel is ellátják az önkéntes tűzoltókat. Ezzel persze korántsem azt akarom mondani, hogy már mindenütt a legnagyobb rendben mennek a dolgok és minden tanács egyformán gondoskodik az önkéntesekről, általánosságban azonban azt már elmondhatjuk, hogy – a hiányosságok ellenére – az anyagi lehetőségekhez mérten jóval előbbre vagyunk a korábbiaknál.

Talán itt említeném meg a tűzrendészeti bizottságokat és azok szerepét is közlegőink tűzrendészeti helyzetének pozitív alakulásában. Köztudomású, hogy ezek a bizottságok szintén társadalmi alapon segítik a tűzoltóság munkáját és nagy részük van abban, hogy e tekintetben eredményeikről beszélhetünk.

A másik, amit az elején már említettem a tanácsok és a tűzrendészeti szervek együttműködése kapcsán, s amire úgy gondolom, nem árt, ha ismételtlen visszatérek – a tűzrendészeti igazgatás területe s ezen belül is az igazgatási osztályok tevékenységére.

Ök foglalkoznak ugyanis közvetlenül a tűzrendészeti kérdésekkel s ahogyan mi látjuk, nem is rosszul. Nagy részük van a közlegő tűzvédelmének kedvező alakulásában, a testületek aktív támogatásában, s hogy ez valóban így is van, azt számos dolgozónk tűzrendészeti kitérítése is bizonyítja, ami végső soron kiváló munkájuk elismerése az illetékesek részéről.

(Folytatás a 4. oldalon)



Társadalmunk osztályszerkezetének alakulása és a párt szövetségi politikája

Pártunk IX. kongresszusa nagy figyelmet fordított társadalmunk osztályszerkezetére, rétegződése alakulásának elemzésére, a szövetségi politika és a szocialista nemzeti egység fejlődésének kérdéseire. E kérdéseknek a KB beszámolójában és a határozatban elfoglalt helye is jól bizonyítja a fontosságát, amellyel szocialista fejlődésünkben bírnak. Politikánk tudományos megalapozottsága ugyanis nemcsak a szocializmus teljes felépítésének konkrét programjában fejeződik ki, hanem abban is, hogy realisan számol a társadalmi rétegekben végbement változásokkal, a ma létező osztályok, rétegek érdekeivel, és egyes osztályok sajátos szerepével további fejlődésünkben. Jóllehet a cikk keretei csak néhány lényeges összefüggéssel való foglalkozást tesznek lehetővé, így is bizonyíthatjuk azonban, hogy megvannak és növekednek hazánkban a szocializmus megvalósításának aktív részeseit képező társadalmi erők.

Társadalmunk mai osztályszerkezete

Hazánkban ma két alapvető osztály van, a szocialista munkásosztály és a szövetkezeti parasztság. Szocialista fejlődésünknek alapvető meghatározója e két osztály szocialista jellegének, kapcsolatainak erősödése.

Megkülönböztetett figyelemmel foglalkozott a kongresszus a munkásosztály helyzetének, szerepének alakulásával. Mindez társadalmunk legnagyobb, legdinamikusabb, legszilárdabb vezető osztályának szól, amelynek legrégebbi és legmélyebb forradalmi tradíciói, politikai tapasztalata, szervezetsége révén felelőssége és szerepe is nagyobb a többi osztályénál, rétegénél.

A szocialista iparban ma közel másfél millió munkás dolgozik. Egy részük más társadalmi rétegekből, mások az újonnan munkába állott fiatalokból és a korábban

csak háztartással foglalkozó nőkből tevődik ki. A munkásosztálynak 44 százaléka eredeti munkás, a többi új és nagyrészt a parasztságból került át. Jelenleg már megszűnt a nagyarányú beáramlás, és a munkásosztály soraiba kerültek szocialista fejlődésének megoldásán van a hangsúly. Ennek egyik része a szakképzettség növelése, az üzemi tőrszolgálat erősítése, a másik pedig az egész osztály politikai színvonalának emelése, a passzív munkások politikai aktivitásának kibontakoztatása.

A másik alapvető osztály a szocialista útra lépett szövetkezeti paraszti osztály, amely a kezdeti ingadozások, kételyek után egyre magabiztosabban halad a maga választotta úton. A szövetkezeti parasztságot többsége ma már a megélhetőbb biztos alapjának tekinti a közös gazdaságot. Napjaink jellemzője a falu megyorsult gazdasági, politikai és kulturális fejlődése. Az életviszonyok szocialista fejlődése nagy emelődje a parasztság gondolkozása, érzelem-

világa átalakulásának, de fontos tényező a városba áramlás nem kívánatos emelkedése megállításának is.

A kibontakozás további gyorsítását oly tényezők lassítják, mint a régi rétegződ maradványai és még inkább azok az új nem osztályjellegű ellentmondások, amelyek az árak alakulásából, a jól fizető szövetkezetek és a gyengébbek életszínvona közti különbségből, továbbá a szövetkezes tagok és az alkalmazottak ellentmondásából adódnak. A falu fejlődésének gyorsítója tehát a gátló körülmények elhárítása a gazdaságkódás és az életviszonyok városihoz való közelítése.

A két alapvető osztály mellett számán szerepénél fogva számottevő réteg az értelmiség. Fejlődésének fő jellemzője a növekedés, valamint szociális és szakmai összetételének jelentős változása. Különösen szociális összetétel alakulása mutatja, hogy olyan társadalmi kategóriáról van szó, amely nyitottá vált és jó kapcsolatai alakultak ki a többi dolgozó osztályokkal, rétegekkel. A Központi Statisztikai Hivatadatai szerint jelenleg a szellemi dolgozók 29 százalékának származása eredetileg értelmiségi, 45 százaléka azonban már munkás származású, 26 százalékának pedig paraszti.

A kongresszus az értelmiség politikai szerepét alapvetően pozitívan ítélte meg. Munkájával, objektíve minden szellemi dolgozó ügyünket szolgálja, mégis lényegében hogy zömmel állásfoglalásukkal is polit-

♦ Az önkéntes tűzoltók szerepéről, munkájáról

(Folytatás a 3. oldalról.)

KÉRDÉS: – Hol és miben látja a tanácsszervek legfontosabb feladatát, lehetőségeit a községek tűzrendszetének biztosításában, az elkövetkező időszakban?

VÁLASZ: – Talán az előbbi gondolatmenet folytatásaként abban látom tanács apparátusunk és különösen az igazgatási osztályok legfontosabb kapcsolatos tennivalóját, hogy munkálkodjanak tovább a községek tűzrendszeti helyzetének javításán. Növeljék a tűzoltótestületek szervezetségét, biztosítsák mindenütt a szükséges létszámot, fordítsanak nagy gondot önkénteseink szakmai ismereteinek gyarapítására és a társadalmi életbe való fokozottabb bevonására. Teremtsek meg a feltételeket ehhez, és a megbecsülés kifejezésre juttatásáról is messzemenően gondoskodjanak.

A tűzrendszet további fejlődésének komoly lehetőségei nyílnak meg a gazdasági élet új mechanizmusának alkalmazása során. Tanácsaink hatásköre, de különösen az alapfokú tanácsoké megnövekszik. Nagyobb elhatároló szerepük és kevesebb megkötöttségük lesz a pénzügyi gazdálkodásban is, ami együttal azt is jelenti, hogy a községek a tűzrendszetre, erre az igen fontos területre is az eddigénél jóval nagyobb energiát fordíthatnak. Miután ez minden községnek, de a termelőszövetkezeteknek is elsődleges érdeke, biztos vagyok benne, hogy a nagyobb lehetőségek révén – a tanácsok és a tsz-ek még fokozottabb figyelmet fordítanak a testületek fejlesztésére.

KÉRDÉS: – Véleménye szerint a testületeknek milyen szerepe lehet a közelgő választások előkészítésében, s azt követően a községek társadalmi életének további fejlődésében?

VÁLASZ: – Úgy vélem, nem szükséges különösképpen hangsúlyoznom, hogy az országgyűlési képviselő és a tanácstagi választás nyíltan aktuális és mennyire jelentős belpolitikai esemény, s azt is, hogy az előkészítés során a jelöltgyűlések mekkora fontosságúak.

Szerintem az utóbbiak jó megszervezésében igen hasznos szerepet lehet az önkéntes tűzoltótestületeknek és tagjainak.

Azt is helyesebbnek, ha több önkéntest bevonnának a választási bizottságokba, a szavazatszedő bizottságokba. Ezt különösen azért látom szívesen, mivel a több éves szolgálattal rendelkező önkéntes tűzoltók jelentős közéleti tapasztalatokkal bírnak, ami a végrehajtott bizottságok, a néprontbizottságok és a pártvezetetek számára egyaránt igen komoly segítség a választások lebonyolításában.

Ami meg a választások utáni időszakot illeti, mi úgy látjuk, mi vonatkozásban is vannak lehetőségek a testületek szerepének kiteljesítésére. Például a kulturális életben jóval aktívabban vehetnek részt kultúracsoporthaikkal, zenekaraikkal. Számos helyen már korábban felismerték ennek jelentőségét és ezekben a községekben a társadalmi és családi események ünnepélyessé tételében már évek óta dicsőregetes a testületek részvétele. Eppen ezekből a példákban kiindulva javasolnám, hogy tanácsaink, a tűzvédelmi felszerelések kiterjesztésére. Például a kulturális feltételek megteremtésére is áldozzanak. A modern ember életének a fokozott kulturális igények kielégítése ma már elengedhetetlen tartozéka, s ennek a törekvésnek is egyik bázisa lehet az önkéntes tűzoltótestület.

Szervezettségükönél, jellegükönél fogva egy község egységének kialakításához is komoly mértékben hozzájárulhatnak a testületek. Mindezt a községek társadalmának szervezési, egészséges lokálpatriotizmusuk révén cselekvő részesei a falu gyorsuló ütemű fejlődésének politikai és társadalmi arculata formálódásának.

En így látom a testületek szerepét, s fejlődésüket ilyen irányban kívánjuk elősegíteni a jövőben. Azt szeretnénk, s magam is arra kérem az önkéntes tűzoltók nagy tábort, hogy törekvéseinket támogassa, és az eddigihez hasonló hivatástudattal, lelkesedéssel végezze igen értékes társadalmi munkáját.

c mellett állnak, és nem kényszerű úti-
ai a szocializmusnak. Kétségtelen, hogy
lapvető kérdéseken túl már nagyon díf-
nciálódni nézeteik. Nagyfokú világné-
ideológiai érzékenységükkel is számol-
teli. Ennek okai azonban érthetőek az
imiség helyzetéből, körülményeiből.
zialista fejlődésükben nagy szerepe van
lkotó tevékenység kibontakoztatásának,
tikai tisztánlátásuk, világnézeti fejlődé-
segítésének.

ársadalmunkba alapvetően beilleszked-
a városi — falusi kisárutermelők ma-
ványai. Zömük társadalmilag hasznos
gálatot végez a szocializmusban is. Ezt
becsüljük, egyben következetesen har-
nk az éldődség, a spekuláció ellen.

zélésebben nézve, az osztályrétegződés
lett a népesség más rétegződési problé-
i is nagyobb súlyt kapnak. A IX. kong-
szus ezért foglalkozott kiemelt jelentő-
gel a nők és az ifjúság problémáival.

lyomatékosan kiemelte a nők társadalmi
repének növekvő tendenciáját. *A nők fo-
tobbabban kapcsolódnak be a termelő-
nkába, 39 százalékra nőtt arányuk az ak-
kereső népességben belül.* Nagyobb a szá-
a női szakmunkásoknak, pedagógusok-
s, orvosoknak. Ugyanakkor többségük
g nem szabadult meg a háztartási mun-
ól, s ebből feszültségek, nehézségek ke-
keznek. Olyan intézkedések szükségesek,
amelyek a nőt mint anyát és a ház-
tásban nagyobb terhet viselő családta-
s; segítik és védelmezik.

A szélsőséges véleményekkel szemben a
rt pozitívan ítéli meg az ifjúság erkölcsi,
ltikai arculatát, és elsőrendű feladatként
tja meg szocialista nevelésüket. Az ifjú-
s; tapasztalatok nélkül éli át a társadalmi
lakulással, a fiatal korral, és egy ré-
lik, az egyik társadalmi rétegből a másik-
való átkerüléssel járó ellentmondásokat.
a fiatalokat ma éró sokféle hatás közül
m mindig a szocialista hatások dominál-
k egyeseknél, az nem elsősorban az ő hi-
juk. Nevelés és nem az elítélés, a kívülről
álgatás segíti a helyes irányú orientáló-
sukat.

A szocialista nemzeti egység erősítése

Az osztályszerkezet változásaiból, az osz-
tyviszonyok jelenlegi alakulásából pár-
nk IX. kongresszusa arra a következteté-
kre jutott, hogy *hazánkban ma minden
ztály és réteg alapvető érdeke egybeesik,
izős célú vált a szocializmus teljes felépí-
se. Erre épül pártunk szövetségi politikája
a szocialista nemzeti egység megvalósi-
sára irányuló lépései.* Nemzeti felemelke-
sünk egyetlen járható útja a dolgozó osz-
tlyok és rétegek összefogása a szocializmus
tjes felépítésére, a munkásosztály vezetői-
lves program alapja. Magyarország törté-
lmében először vált lehetővé olyan prog-
m kidolgozása, amelyben az egész társa-
lom, az egész nemzet felemelkedése kap
efoglalmazást és teljes támogatást. A tár-
dalom valamennyi rétege egyetért a szo-
alizmus teljes felépítésére, a béke és a nem-
ti függetlenség kérdésében.

A szocialista nemzeti egység megvalósu-
sa feltétel, eszköz és eredmény is egyszer-
s. Függs a gazdasági élet és az ideológiai-
lturális fejlődés eredményeitől és egyben
nelője is ezekben, amikor a párt politiká-
i megvalósítására mozgósítja társadal-
unk minden osztályát, rétegét, a nemzet
alamennyi alkotó erejét. Ugyanakkor az-

zal is számolni kell, hogy társadalmunkban
még jelentős különbségek is találhatók az
osztályok, rétegek fejlettségi fokában. Az
egység a szocialista szemlélet erősödésében
valósul meg — a még létező különbségek
figyelembevétele, a közös érdekek erősíté-
se alapján. Ez azonban csak a munkásosz-
tály szocialista szemlélete, az osztályszem-
pont következetes érvényesítése útján le-
hetséges.

*A szocialista nemzeti egység erősödése
egyben tehát harc minden ellen, ami aka-
dályozza megvalósulását. Harc mindenké-
előtt az egység megbontására, a munkás-
osztály, a párt iránti bizalom lazítására tö-
rekvő nézetek és tevékenység ellen. De harc
az összefogásban részt vevő és alapvető ér-
dekeiben a munkásosztályal együtt haladó
osztályok, rétegek külön érdekeiből táplál-
kozó ellentmondások, nézeteltérések ellen
is.* Ezek felszámolása a szocializmussal való
teljes azonosulás fokozatos megvalósulásá-
nak útját jelenti.

Négy év tapasztalatai arra vallanak, hogy
a szocialista nemzeti egység erősítésében
helyesnek bizonyult pártunk politikájának
az a gyakorlata, miszerint a dolgozó embe-
rek megítélésének alapja a társadalom ja-
vára végzett munka és a magatartás. Iga-
zolta az élet annak helyességét is, hogy a
pártfunkció kivételével a pártönkivüliek
minden funkciót betölthetnek, és szükség-
telen a származási kategóriák szerinti meg-
különböztetés az iskolai felvételeknél.
Mindez hozzájárul az osztályok, rétegek kö-
zötti korábbi korlátok lebontásához; a mun-
ka alapján történő egyenlő megítélés aktív
alkotó tevékenységre serkenti a dolgozókat
minden szocialista útra lépett osztálynál,
rétegnél.

*A szocialista nemzeti összefogásnak cse-
lőkvő résztvevője, szervezeti kerete a Haza-
fias Néppárt. A IX. kongresszus is aláhú-
ta annak jelentőségét, hogy „sikerral való-
sítja meg a kommunisták és a pártönkivü-
liek politikai együttműködését és tömöríti
mindazokat a hazafiakat, akik készek tet-
teikkel szolgálni a szocializmus felépítésé-
nek nagy nemzeti célját”. A Hazafias Nép-
frontra mindaddig szükség lesz, amíg kü-
lönöző osztályok léteznek, és társadal-
munk politikailag, világnézetiileg nem válik
teljesen egységessé.*

A munkásosztály vezető szerepének erősödése

A IX. kongresszus állást foglalt abban az
alapvető kérdésben is, hogy *társadalmunk
jelenlegi osztályszerkezete, a mai osztályok,
rétegek alapvető érdekközössége mellett is
szükség van a munkásosztály vezető szere-
pére, azt erősíteni kell.* Kádár elvtárs erről
a következőket mondta: „*A munkásosztály
vezető szerepe mind hatékonyabb módon
érvényesül, mégpedig elsősorban abban,
hogy a párt útján a munkásosztály kormá-
nyoz, gyakorolja a hatalmat; másodsor-
hoz, ma már a társadalom nagy többsége
magáévá tette a munkásosztály forradalmi
célját, a szocializmust, s ennek felépítésén
dolgozik; végül harmadszor, hogy az állami
és társadalmi életben a munkásosztály
mintegy negyedmillió emberével közvetle-
nül tölti be a vezető funkciókat.*”

Vannak, akik a munkásosztály gyors
számcsökkentését politikai felhígulással
azonosítják. Téves nézet ez, hiszen a nagy-
arányú beáramlással egyidőben olyan
áramlás is végbement az osztályon belül,
amelynek során erősödött a munkásosztály
törzsgárdája; nőtt a szakmunkások aránya,
fejlődött a munkások általános műveltsége,

iskolázottsága. A vezető funkciókba kerül-
tek helyére újak léptek, a szocialista brigá-
dokban, a társadalmi szervezetekben nő az
aktívan részt vevők száma.

A munkásosztály vezető szerepe erősödé-
sében a munkások aktivitásának széles körű
kibontakoztatása nemcsak a párt politiká-
jának gyakorlati végrehajtásában, hanem a
közérdekű dolgok eldöntésében is lényeges
helyet foglal el. Nem kevésbé fontos a mun-
kások életviszonyainak szocialista fejlesz-
tése, a szocialista bérezés következetes al-
kalmazása, vagyis: aki többet ad a társada-
lomnak, az kapjon maga is többet a társa-
dalomtól.

A munkás-paraszt szövetség szilárdítása

„*Népi államunk legfőbb politikai alapja
— mondotta Kádár elvtárs a kongresszuson
— a munkás-paraszt szövetség... állandó
erősítése pártunk mindenkorai feladata.*”
Ennek aláhúzása a szocialista szemlélet kö-
vetkezetes érvényesítése pártunk politiká-
jában. A IX. kongresszus azonban nemcsak
általános kijelentés formájában hangoztat-
ta a munkás-paraszt szövetség jelentőségét
a szocializmus építésében. Kiemelten fog-
lalkozott annak konkrét gazdasági vonat-
kozásaiival is, pl. a népgazdaság két fő ága,
az ipar és a mezőgazdaság arányos fejlesz-
tése kérdéseivel, a város és a falu gazdál-
kodási, kulturális szintkülönbségének fel-
számolására irányuló intézkedések javaso-
lásával.

A párt tehát azokat a kérdéseket állítja
középpontba, amelyeknek megoldása köz-
vetlenül és közvetve a szövetség erősödését
szolgálják. Miután számol azzal, hogy a két
nagy szocialista osztály alapvető érdekei
nem automatikusan azonosulnak a szocia-
lista talajon, a kongresszuson javasolt in-
tézkedések éppen az érdekek szocialista kö-
zelítését szolgálják. Tudatosításuk és a szö-
vetség erősödésének eszmei akadályait szol-
gáló konzervatív nézeteknek a legyőzése fo-
kozott felvilágosító munkát követel városi
és falusi dolgozók körében egyaránt.

A kongresszus agrárpolitikai intézkedé-
sei látszatra csak a falusi lakosság, elsősor-
ban a szövetkezeti parasztság érdekeit szol-
gálják. A felszín mögött azonban felismer-
hető, hogy a kongresszus agrárpolitikai ha-
tározatai az egész dolgozó nép érdekeit jut-
tatják kifejezésre, hiszen nemcsak a város
és a falu közötti lényeges különbség felszá-
molását segítik, hanem biztonságosabbá te-
szik a városi lakosság ellátását, az ipar
nyersanyaggal való kiszolgáltatását. Ezenkívül
megoldást kínálnak egy hosszabb ideje hú-
zódo problémára, arra, hogy a termelőszö-
vetkezetek használatában, de nem a tulaj-
donában levő földek ügye rendeződjön.
Nemzeti érdek, hogy a föld azok kezébe ke-
rüljön, akik a szövetkezetekben művelik.
Ezt segíti a földtulajdon kérdésében hozott
határozat.

ÖSSZEFOGLALVA: Társadalmunk osz-
tályszerkezetének alakulása, a szocialista
nemzeti egység erősödése egész szocialista
fejlődésünknek kiemelkedően jelentős kér-
déscsoportja. Minél jobban felismerjük
azokat az összefüggéseket, amelyekben ki-
fejezésre jut, hogy e kérdésekben a tisz-
tánlátás és a feladatok megszerzése tovább
haladásunknak objektív feltételeit erősítik,
annál eredményesebbek lesznek lépéseink
az osztály nélküli társadalom megteremté-
sért folytatott harcban.

MINDENKI tanul

Lassacskán közeledik a továbbképzési évad félideje. A „bizonyítványosztás” természetesen nem a mi feladatunk. Ehelyett inkább arról számolunk be, hogyan értékelik az eddigi hónapok tapasztalatait két egységünkön: Kaposváron és Egerben.

A sajátosságok figyelembe- vételével

Az elmúlt évi tapasztalatok alapján Heves megyében is a helyi sajátosságoknak megfelelően igyekeztek összeállítani a tematikát. Így többek között Egerben és a többi egységen sokat foglalkoznak a mesterséges szénaszáritással, valamint az iparban használatos gázok és a fémfeldolgozó üzemekben alkalmazott festési módszerek tűzvédelmi tudnivalóival.

Az egri tűzoltók egyébként már szorgalmasan készülnek a beszámolókra. Az előadók pe-

dig lehetőség szerint nemcsak a tankönyvből készülnek, hanem az anyag összeállításakor minél több helyszíni tapasztalatot kívánnak gyűjteni. **Román István** hadnagy elvtárs például a Mátravidéki Fémművek egyik gyáregységében a főtechnológus segítségével is készült a festési eljárásokról szóló februári előadására. Ebben az esetben különben, szakkönyvek hiányában, nem is tehetett volna másként.

Barta István alhdgy. még alig két esztendeje került ki az akadémiaiáról. Így bizonyos értelemben helyzeti előnyben van, elvégre sok mostani tananyag még frissen él az emlékezetében. Másfelől azonban gyakorlati ismeretei, elegendő tapasztalat híján, még érthetően foghatóak, tehát az életben akad több tanulni valója. A tematikában egyébként a tűzvizsgálati módszerekről szóló rész ragadta meg legjobban érdeklődését.

A műszaki rajzismeretek elsajátításához az egyik tervezőiroda mérnöke adott értékes segítséget. A legfontosabb tudnivalók jobb megértése céljából külön foglalkoztak az építési, gépészeti, és a villamosságban használatos rajzokkal.

Tóth György törzsrájmester csak nemrégiben került Hatvanból Egerbe rajparancsnoknak. Az ő esetében a tanulás a lehető legszorosabb kapcsolatban áll a gyakorlattal, hiszen még nincsen elegendő helyismerete. Ezért nemcsak az idősebbektől kér segítséget, és nem csupán a vízművek katalógusát bújja szorgalmasan, hanem szabad idejében is gyakran ismerkedik a környékbeli létesítményekkel.

Nagy Miklós törzsrájmester sugárvezető, de volt már „beugró” tűzrendész is. Nem ért egyet azokkal, akik szerint a vonulásoknak nem kellene megelőzéssel foglalkozniuk. Úgy véli, helyénvaló, hogy ilyen anyagok is szerepeljenek a tantervben, mert részben ismereteiket bővíti, részben pedig megóvják őket az egyoldalúságtól.

Az itteniek a gyakorlatok során is igyekeznek az élet követelményeihez igazodni, s ezért a leggyakrabban előforduló tüzesetek szerepelnek zömmel a tervekben.

Igen nagy érdeklődést keltettek különben a hidrofób porral végzett tűzoltási kísérletek is. Az eredmények kedvezők, s remélik, lesz még alkalmuk a további kísérletezésre.

Kaposváron így látják...

A rajverseny nem sok jót hozott tavaly a kaposváriaknál. Hosszú évek után elvesztették megyei bajnokságot, s most kiképzési eredményekkel kívánának vigasztalódni. A megyeparancsnok még az ősszel bejelentette: pénzjutalomban fog részesíteni a legjobb őrségarancsnokokat. Így azután persze nem annyira a jutalomért, mint inkább az elsőségért — heves versengés folyik a megyében. A mostani kiképzési évad sem szolgált különösebb szenzációval, amire természetesen nincs is szükség. Elsősorban arra törekedtek, hogy a oktatók lehetőségei szerint a nével alaposabban készüljenek fel az előadásokra, a gyakorlati feladatai pedig jobban hasonlítsanak a káresetekéhez.

Ami az első célkitűzést illetően — egybehangzó vélemény született —, sikerült elérni némi fejlődést. Jónak tartanak azonban nemcsak az elvi, hanem gyakorlati akadályai is teljese megzűnnének a terjedelmű előadásvázlatok készítésével kapcsolatos kötelezettségeknél.

Igaz, ahogy hallottuk, ma már nem kötelező ilyen címen egész kisregényt írni, bár jelenleg még az ellenkezőjére sem igaz buzdítják az őrségarancsnokot...

A beosztottak képzettsége valamelyest növekedett az elmúlt hónapokban. A kaposváriak is szeretnék azonban, ha a következő években ehhez megfelelő tankönyvet is kapnának segítségképpen. Jelenleg ugyanis sok nehézséget okoz, hogy a beosztottak jórészt csak jegyzetből ismételhetik át a régi anyagokat. Éppen ezért tartanának üdvösnék olyan tankönyvet, amely a legfontosabb műszaki, taktikai és egyéb alapismereteket tartalmazza.

Ottjártunkkor különben még csak húsz fok körül volt déli hőmérséklet, a beütemezett szerelési gyakorlatokat azonban így gyorsan és pontosan hajtották végre. Sőt egy igazán tűznél bizonyították, hogy ilyen nagy hidegben is ügyesen avatkozhatnak.

Az elmúlt években előfordu-



Román István
alhdgy.



Barta István
alhdgy.



Tóth György törm.



Nagy Miklós
törm.

néha-néha egy kicsit fél-
ól vették a begyakorló
orlatokat, és csak tűz al-
ával dolgoztak teljes erő-
bással. A jelek szerint eb-
az évadban ezen is sikerült
ztatni. Számos alkalommal
s foglalkozást tartanak a
szédos egységekkel, hogy a
s való együttműködést is
orolathassák.

nek a kaposváriak. Elvégre
most már több idejük jut a
szakmai önképzésre.

A jelenlegi osztályozási mód-
szert itt sem tartják elég reális-
nak. Bár semmi sem bizonyítja,
hogy nem a véletlen műve volt,
mégis eléggé különös: tavaly az
egyik szolgálati csoportnak 4,12,
a másiknak pedig 4,13 volt az
átlaga... A számok azonban



Hideg időben így oldják meg az antenna-rögzítést

Egy kis soron kívüli testedzés



Hóban és fagyban is friss és lendületes a kaposváriak gyakorlata



Egy F-62-es által okozott tűzhöz kellett kivonulniuk a kaposváriaknak január 11-én. Kivételükig a dolgozók megfékeztek a lángokat, de az egység így is csak jó néhány óra múlva vonulhatott be a laktanyába

Ha nem is ér fel az igazi tereppel, a malom élethű makettje jó szolgálatot tesz a gyakorlatra való felkészülésben

A korábbi évek tapasztalatait
figyelembe véve, főként **Tor-
ási Gyula** tórn., valamint
Ser István és **Temesvári Mi-
lly** főtörn.-ek jeleskednek a
továbbképzésben. Viszont **Boro-
cs László** őrm., továbbá **Dö-
ös János** és **Rohács László**
z.-ek még mindig nem érték el
kívánatos javulást.

Állami oktatási kötelezettség
ár csak egy tisztjét érinti a
arancsnokságnak, s őt sem so-
áig. Mi tagadás, örülnek is en-

nem tévesztik meg az ittenieket,
és az osztályától eltekint-
ve sok gondot fordítanak a hi-
nyosan elsajátított témák is-
mételtesére.

Ezzel összefüggésben azt is
felvetették, hogy jó lenne, ha az
előadások rovására több időt
szentelhetnének osztályfoglal-
kozásokra, mert a jelenlegi ke-
retek között eléggé rövid idő
van a visszakerdezésre, és en-
nek alapján a feleletek reális
értékelésére.



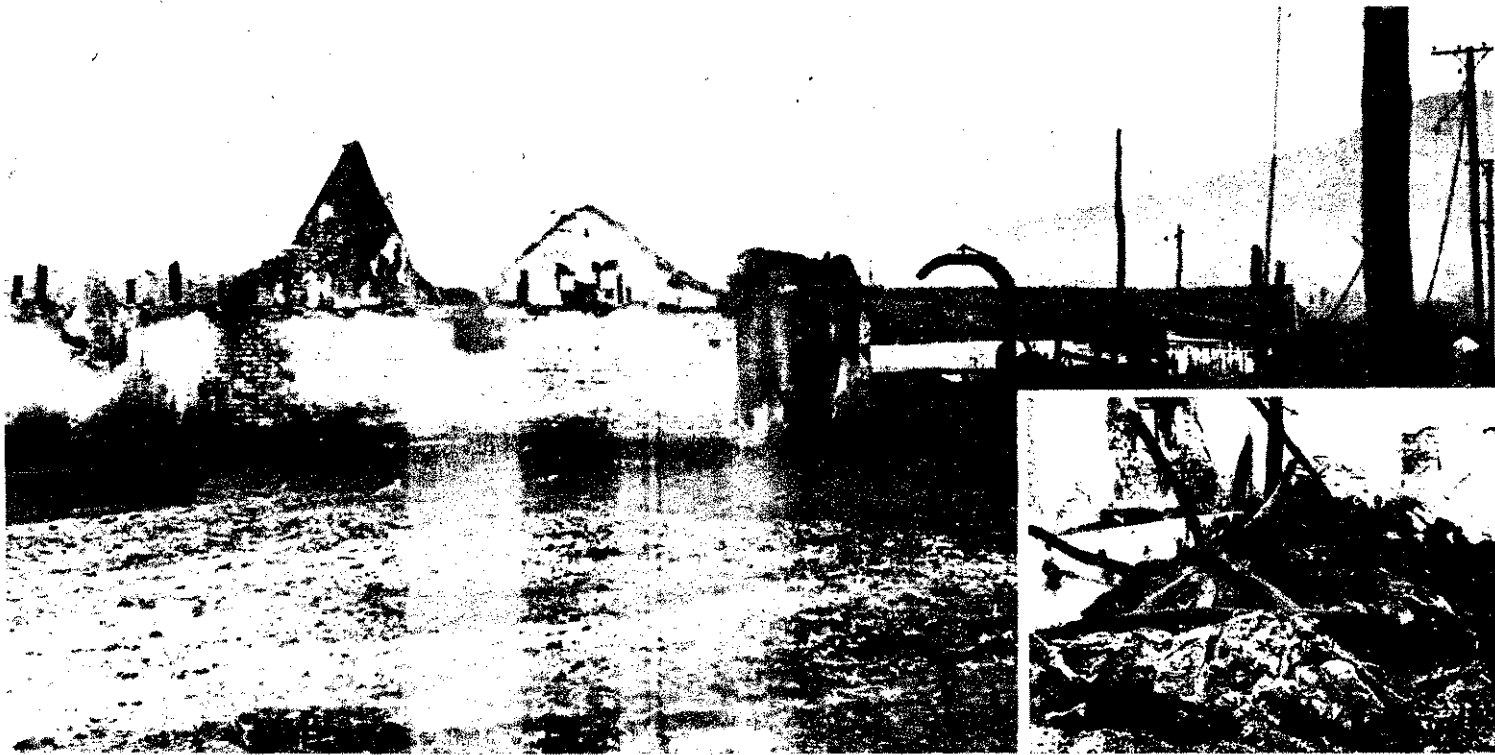

Ami az istállóból a tűz után megmaradt, s a törzsállomány elszenesedett tetemei



Ha valamit KÖZÜGYNEK tekintenek

véleményem szerint megakadályozható az ilyen és hasonló káresetek. *Varga János* járási tanácselnök is jelen volt a zágyvaszántói tűznél, s egyetértett elképzelésemmel. Így azután csakhamar tanácsai határozatot hoztak a járási tsz-ek elektromos hálózatának és berendezéseinek felülvizsgálatáról.

A határozat nyomán példás társadalmi megmozdulás bontakozott ki. Két, négy tagú brigád alakult a pártbizottság, a tanács, a tűzrendészeti hatóság képviselőiből és egy-egy vállalati szakemberből. Felosztották egymás között a járás területét és november második felében munkához láttak. Alig két hét leforgása alatt teljesítették a vállalt feladatot. Ezt az is megkönnyítette, hogy a tanács, a társadalmi szervezetek és vállalatok segítségével gércsinn utazhattak ki a tsz-ekbe.

1965. október 31-én a késő esti órákban rászakadt a nagyfeszültségű távvezeték a zágyvaszántói Aranykalász Tsz 96 férőhelyes szerfás istállójára. A zárlati áram vörös izzásba hozta a villamosvezetéseket és az erős szélben alig néhány perc alatt lángok borították el az épületet. A rohamosan terjedő tűzben szinte pillanatok alatt beomlott a nádtető. A gyorsan kiérkezett tűzoltók sem akadályozhatták meg a tőben törzsállomány javarésznének elpusztulását. Hetvenegy állat égett el, csaknem egymillió forintos kár keletkezett.

A járás párt- és tanács vezetői

is „kivonultak” a tüzesethez. *Iglódi Ferenc*, a járási pártbizottság első titkára, már több mint húsz esztendeje pártmunkás, és jó néhány tüzet látott, de ilyen nagy kiterjedésűt még sohasem.

— Ennek a tűznek még a gondolatára is megborzongok — mondja, majd így folytatja: — Szörnyű látvány volt, amikor a hangos ropogással égő istálló hatalmas lángjai az egész környéket bevilágították. Az állati tetemek orrfacsaró bűzt árasztottak. A község apraja-nagyja könnyekkel küszködve segédkezett a tűzoltóknak. Akkor még nem tudhattuk a pontos kárösszeget, de sejtettük, hogy nagy veszteség éri a tsz-t, illetve a népgazdaságot. A biztosító hatszázezer forint kártérítést fizetett.

Még ott a helyszínen jutott eszembe az az elgondolás, amelynek megvalósításával



Varga Jánosnak, a járási tanács vb-elnökének orszlánrésze volt a vizsgálat megszervezésében



Hangácsi Viktor a járási pártbizottság részéről vett részt a munkában

Igen sok erőfeszítést

tejt, mire a tizenkét tsz természetesen elvégzették a szükséges vizsgálatot. Kora reggeltől késő fáradtak azért, hogy a legelső le-ó oszloptól kezdve a fogyasztókig kö-nykintően nyomon kövessék az áram

adás János tűzrendészeti előadótól, a i tanács mezőgazdasági osztályának rnökétől azt is megtudtuk, hogy a bri- k a baleset és a tűzvédelem érdekeit ránt figyelembe vették. Mindkét bri- azt is vizsgálta, hogy megtörtént-e az romos hálózat és berendezések kötele- elülvizsgálata a tsz-ekben. Az egyik megfelelő műszert is vitt magával a sges mérések elvégzésére. Ott, ahol



Kiss Ádám, a súlyosan károsult tsz elnöke

gondoskodtak a felülvizsgálatról, a tkezet anyagi helyzetét is figyelembe szabtak meg határidőt a mulasztás sára.

m egy helyen közvetlenül is élet- és szélyes szabálytalanságokat találtak. a véletlenül múltott például, hogy a Búzakaalász Tsz 2. sz. üzemegeységé- a szecskaavágó villanymotorjának be- e, a horti Kossuth Tsz szerfás istálló- s szabadon vezetett provizórikus ve- e vagy ugyanítt a daráló érintésvé- i reléjének hiánya nem okozott sze- rétlenséget.

g két héttel az említett tüzeset után dologi Béke Tsz-ben majdnem megis- dított a zagyvaszántói tragédia. A rá- lott zúzmara terhétől leszakadt a lég- ék, és még örülhettek annak, hogy " két lovat sújtott agyon az áram, nis a kocsin hatan ültek ...

A hatvani parancsnokság

tottai ellenőrzéseik során élénk figye- lel kísérték, hogy mit tettek az érin- szek-ek a brigádok által feltárt és jegy- yvbe foglalt szabálytalanságok kikü- léséért. Érthető okokból nem bántak

kesztyűs kézzel a mulasztókkal. A horti Kossuth Tsz elnökét például megbírságo- lták.

A legtöbb helyen szívesen fogadták a brigádokat, hiszen nem kívántak lehetet- lent, még kevésbé felesleges kiadásokat. A csányi Búzakaalász-nak ugyan 42 ezer forintjába került a veszélyes szerelések megszüntetése, de az itteni vezetők szerint megérte, elvégre azóta nyugodtabban al- hatnak.

A brigádok egyébként tetemes kiadások- tól kímélték meg azokat a tsz-eket, ame- lyekben elvégeztek az elektromos berende- zések felülvizsgálatát, ugyanis a vállalatok majdnem 50 ezer forintot számítanak fel ilyen munkáért. Azzal pedig, hogy ilyen vonatkozásban gondosan felmérték a ter- melőszövetkezetek helyzetét, ugyancsak igen nagy segítséget nyújtottak, mivel a járás illetékes vezetői is alaposan megis- merhették a problémákat.

A vizsgálat eredményének is tulajdonít- hatjuk, hogy a járás tsz-ei általában oku- tak a zagyvaszántóiak szomorú esetéből. A történetek rádöbentették a vezetőket, hogy sokkal nagyobb figyelmet kell fordí- taniuk a villamos berendezésekre. Ezt bi- zonyítja különben, hogy azóta a legtöbb termelőszövetkezet szerződést kötött a vál- lalatokkal az elektromos vezetékek felülvizsgálatára és karbantartására.

Okultak persze Zagyvaszántón is. Kiss Ádám tsz-elnök elmondotta, hogy az em- lékezetes tüzeset óta állandó munkakörben villamos-szakembert alkalmaznak. Bár ez némi többletkiadással jár, de szerinte is megéri. Időközben valamennyi épületüket ellátták villámhárító berendezéssel. (Mint hallottuk, ezt a járás egész területén is megtették.) A jövőben nem építenek szer- fás istállót, s amennyiben anyagi erejük engedi, még a meglévőt is átalakítják. A biztonság növelése céljából 10 fős önkéntes tűzoltórajt is szerveztek a tsz-ben.

Tapolcsányi József, az EMÁSZ főszereelője

is részt vett az akcióban. Véleménye sze- rint az eddiginél sokkal következetesebben kellene érvényt szerezni a szabvány elő- írásainak és annak a követelménynek, hogy a tsz-ekben is kizárólag képezített szakem- ber foglalkozhasson az elektromos beren- dezések szerelésével. Mint mondotta, a vizsgálat során is számos hajmeresztő meg- oldást találtak, és a kontármunkák — be- leértve a biztosítékok gyakori „talpalását” is — jórészt azokat is vádolják, akik enge- délyt adtak ezekre.

A brigádok egyébként továbbra is kész- ségesen segítenek. Varga János járási ta- nácselnök örömmel újságolta, hogy a Mát- ravideki Erőmű, az EMÁSZ és a horti gép- javító milyen készségesen nyújtott segítsé- get, és erre a közeljövőben is számíthat- nak. Nemsokára ugyanis ismét megalakul- nak a brigádok és kontroll vizsgálat for- májában győződnek meg a hibák felszámó- lásáról. Ezeket a vizsgálatokat a tervek szerint két évenként megismétlik.

A tanácselnök elvtárs azonban — akár- csak a járás többi vezetői — természetesen nem tekinti valamiféle csodaszernek ezt a tevékenységet. Eppen ezért ugyanilyen fon- tosnak tartják, hogy egyrészt szigorúbban lépjenek fel a szabálysértők ellen, más- részt pedig az önkéntesek megelőző és mentő tűzrendészeti tevékenysége is job- ban lépést tartson a követelményekkel. Ezenkívül a lehetőségek szerint ütőképes felszerelésekkel pótolják az elavultakat és egy-egy testületből több önkéntest is ki



Dudás János főmérnök, a járási tanács mezőgazdasági osztályának tűzrendé- szeti előadója

akarnak képezni a kismotorfecskendők ke- zelésére.

Hogy a hatvani járásban

mindenki levonta-e már a zagyvaszántói tüzeset tanulságait, azt természetesen nem állíthatjuk teljes határozottsággal. Szerfe- lett megnyugtató azonban, hogy a járás felelős vezetői így cselekedtek, és törekvé- seiket lelkes társadalmi munkások is tá- mogatják. S mivel nem csupán ebben a járásban fordult elő a zagyvaszántóihoz hasonló káreset, igen üdvös lenne, ha min- denütt okulnának az itteniek kárából meg- abból, ahogyan itt elejét kívánják venni a történetek megismétlődésének.



Tapolcsányi József, az EMÁSZ fősze- relője értékes megállapításaival segí- tette a brigádokat

AZ ÖNKÉNTES TŰZOLTÓSÁG új versenyszabályzata

AZ UTÓBBI ÉVEK HAZAI ÉS KÜLFÖLDI TAPASZTALATAI új versenyszabályzat kiadására készítették bennünket. Célunk: a régi szabályzat és a versenyek előkészítésének, végrehajtásának egyszerűsítése, továbbá az időközben kiadott parancsok és utasítások érvényesítése volt. E cikk terjedelme nem ad módot a teljes szabályzat ismertetésére, csupán annak néhány jelentősebb, a korábitól eltérő vonására kívánjuk felhívni a figyelmet.

Az új szabályzat pl. lehetővé teszi járási szintű versenyek összevont szervezését a városi tűzoltótestületek, egy-egy megye létesítményi egységei, vagy 2-3 kisebb járás testületei részére. A versenyek időpontját is jobban összhangba hoztuk a mezőgazdasági munkák idejével. Ezentúl a járási, körzeti szintű versenyeket évente, a magasabb fokozatúakat pedig a BM TOP által meghatározott éveken rendezzük, s az országos verseny egyik selejtezőjén a budapesti létesítményi rajok is részt vesznek.

A tűzoltó váltóstafféta a jövőben — az eddigőtől eltérően — valamennyi raj részére kötelező versenyszám lesz, tekintve, hogy az jól hozzájárul az állóképesség és rugalmasság növekedéséhez. Ugyancsak változás, hogy az elméleti versenyen a felnőtt életkorú rajparancsnokok taktikai kérdésekből, az úttörőtűzoltók pedig az úttörőtűzrendész szakpróba anyagából vizsgáznak.

A JÁRÁSI, KÖRZETI VERSENYEKEN a tűzoltótestületek a 13/1964. BM TOP sz. utasításban előírt 35 fő összlétszámig 1 férfi és 1 női, vagy 1 felnőtt és 1 ifjúsági rajjal; 36 és 55 fő között 1 férfi, 1 női és 1 ifjúsági rajjal; 56 fő létszám felett 2 férfi,

1 női és 1 ifjúsági rajjal vehetnek részt. A létesítményi tűzoltóságok részvételi lehetősége: a 639/1964. BM TOP számú utasításban a műszakonként előírt 8 fős létszámig 1 felnőtt és 1 ifjúsági raj; 9 és 23 fő között 1 férfi, 1 női és 1 ifjúsági raj; 24 fő létszám felett 2 felnőtt és 1 ifjúsági raj. A tűzoltószakkörök iskólánként 1 fiú és 1 leány rajjal indulhatnak.

A részvétel feltétele, hogy a rajokat a tűzoltóság fenntartja az önkéntes tűzoltóparancsnokokkal közösen, minden év március 1-ig az illetékes járási, kerületi tűzrendészeti parancsnokság írásban beneveze. A benevezésben meg kell jelölni: férfi, női fiú vagy leány rajról van szó; az milyen fecskendő-szereléssel kíván részt venni, továbbá, hogy a tűzoltóságnak milyen fecskendői vannak.

Új vonás az is, hogy versenytárs hiányában — a tűzrendészeti szerv értesítése után, március 20-ig — a benevezés módja változtatható, miután a versenytárs nélküli rajt nem díjazhatják.

KÜLÖN CSOPORTBAN VERSENYEZNEK a testületi (tűmelőszövetkezeti) rajok, továbbá a testületi és iskolai tűzoltószakkörök és külön a létesítményi önkéntesek. Mindkét csoportban gépjárműfecskendővel csak férfi; 800 l/p-es kismotorfecskendővel férfi és női; 400-assal és osztott sugárral férfi, női, fiú leány; kocsipecskendővel pedig csak testületi férfi, női, fiú leány rajok szerelhetnek.

A szabályzat törölte a mozdony- és lajtfecskendő szerelését ugyanakkor már az I. fokozatú versenyen lehetővé teszi a gépjárműfecskendő-szerelést.

A szabályzat megszünteti a versenyekkel kapcsolatos korábbi külön utasításokat, és tartalmazza az önkéntes tűzoltóságok felfelügyeletét, valamint a tűzrendészeti szerveknek a versenyek előkészítésével és szervezésével kapcsolatos feladatait.

Az értékelő bizottságok tagjainak az eddigiektől eltérő osztása és a versenyzők feltűnőbb megjelölése lehetővé teszi a realisabb értékelést.

KÜLFÖLDI TAPASZTALATOK FIGYELEMBEVÉTELÉVEL a szabályzat szerint 4 korponatot írnak jóvá az olyan ifjúsági rajnak, amelyik tagjainak összetételkor kevesebb 98 évnél. Felnőtt rajok esetében a 210 összetételűen felül minden 15 éves növekedésért 2 korponatot írnak jóvá. A jövőben tehát az ícsebbekből álló rajok is eredményesen vehetik fel a versenyt fiatalokkal. Az életkort a versenyen hivatalos irással igazolni kell, s ezenkívül a versenyzők tűzoltóigazolványát is el kell látni fényképpel.

Az új szabályzat szerint az eredményhirdetésre a jövőben csak a rajparancsnokok sorakoznak fel.

Ezentúl a holtversenyben I. helyen végzett rajok megosztott díjat kapnak, és mindegyikük részt vehet a magasabb fokozatú versenyen. A rajok díjazása abban az esetben is jársonk (Budapestben az I. fokú tűzrendészeti hatóságok illetékességi körlete szerint) történik, ha a versenyt összevontan szervezik.

A rajok szállításáról a verseny összes fokozatában elsőbbséggel az önkéntes tűzoltóságok fenntartói gondoskodnak.

Az előző évek tapasztalatai alapján a rajok élelmezési költségei készpénzben is kifizethetők.

EGYSZERŰBB LESZ az eredménylap, az eredményösszesítés a hibák pontosítása és az egyéb adminisztráció. A szabályzat tartalmazza a szükséges mintákat, alaki szabályokat, pénzügyi rendelkezéseket és külön mellékletként a fontosabb tudnivalókat a szerelés végrehajtásáról. A versenypályákra általában jellel helyhiány miatt kevesebb tömlő kifejlesztését írja elő. Meghagyja a szívótömlő-szerelés helyét, a szerelőszaámok felállítását, intézkedik a vízszerszói hely megjelöléséről. Ismerteti továbbá a szívó- és nyomótömlők helyes összekapcsolásának, a kútkapcsolás megfelelő kikötésének próbáját, a tömlőtekercselés fogalmát.

Az ez évi járási tűzoltóversenyeket már az új versenyszabályzat alapján rendezzük. Reméljük, hogy a szabályzat elősegíti majd az önkéntes tűzoltók további szakmai fejlődését, a jó versenyeredmények elérését.

ÉRDEKESSEGEK Tokió tűzvédelméről

324 éves múltra tekinthet vissza Tokió tűzoltósága. 1643-ban alakult meg az első négy tűzoltóegység. 14 eszendővel később százezernél több ember lelta halálát abban a tűzvészben, amely a város nagy részét elpusztította.

A rohamosan fejlődő japán főváros lakossága 1870 óta meg-tízszereződött, s jelenleg már a 10 milliót is meghaladja.

Tízezer tűzoltó teljesít szolgálatot, s 28 ezer önkéntes segíti munkájukat. A hivatásos állomány a környék védelmét is ellátja.

A sajátos japán építkezési mód következtében nem kevesebb mint kétfélszázötvenezer házban él a főváros lakossága. Értékelhető tehát, hogy nehéz dolguk van a tűzoltóknak, hiszen nemcsak a lángokkal kell megbirkózniuk, hanem segítséget kell nyújtaniuk a hatalmas esőzések, a gyakori földrengések és elemi csapások idején is, emellett a mentőszolgálatot is ellátják.

A tűz- és káresetek száma és kárértéke szüntelenül növekszik. 1959-ben még csak 2,2 milliárd jent tett ki, 1963-ban azonban már 8,2 milliárd jent volt a károsodás.

A statisztika adatai szerint december, január, február és március hónapokban több tűz keletkezik, mint az év többi hónapjában. Ebben az időszakban ugyanis hideg az idő, s erős sze-

lek fújnak. Ilyenkor a lakosság futni kénytelen, s ez növeli a veszélyt.

Különösen 1963-ban érte számos tűzkatasztrófa a japán fővárost. Többek között gázrobbanás történt egy lakóházban és egy olyan iskolatűz, amely továbbá 12 tüzészetet idézett elő. Leégett továbbá egy bútorgyár, valamint 36 épület egy sűrűn lakott negyedben.

Az egyes tűzrészlegeken egy-három gépjárműfecskendő van készletben. Elhelyezésük lehetővé teszi, hogy öt-hat perc alatt kiérkezzenek a kárhelyre. Egyes riasztókör öt-hat, kettes, hármas és négyes riasztásra pedig tizenkettő, tizenöt-tizenhét, illetve húsz-huszonöt gépjárműfecskendővel vonulnak ki. Vegyvédelmi és repülőteri, valamint kikötői szolgálatra alkalmas felszerelésekkel is ellátták őket. Jelenleg összesen 914 gépjárműve és 12 tűzoltóhajója van a tokiói tűzoltóságnak.

Igen jól megszervezték a javítást és a karbantartást is. Ugyanakkor a tüzészetek számát semmilyen erőfeszítéssel sem voltak képesek csökkenteni az elmúlt tíz esztendőben. Tokió lakossága évente kétszázézer emberrel gyarapodik. Az ezer lakosra jutó tüzészetek számát illetően a japán főváros vezet a világon. (A Pozsarnoje gyelo cikke nyomán.)

Ahol TETTEKKEL Bizonyítanak



Ezt láttuk a Ganz-MÁVAG-ban

A józsefvárosi gyár város híhetetlenül sokat fejlődött az elmúlt tíz esztendőben. Már csaknem húszezren dolgoznak itt, a huszonhárom gyáregység jórészt korszerű nagyüzem.

Ganz-MÁVAG név ma már világmárkevesen gondolnak azonban, hogy a csúszó hidak, a pompás motorvonatok meg a híres termék nem éppen a legjobb példák a közelmúlt között készülnek. Minden oldalról házak, üzemek, létesítmények veszik körül a gyárat, terjeszkedési lehetőségei

ismerték el — olyanformán vélekedtek, hogy az ő feladatuk a termelés, a megelőzés pedig a tűzoltóké. Ha valamilyen kivívó mulasztásért felelősségre vonták őket, rendszerint objektív nehézségekre hivatkoztak. Ilyen körülmények között azután a rendészeti osztály vezetője és illetékes munkatársai igencsak kellemetlen helyzetbe kerültek. A gyárban gyökeres változásokat sürgettek, a hatóságok előtt viszont takargatniuk kellett a mulasztásokat, mert az esetleges bírság bumeráangként üthetett volna vissza a fejükre.

nagyhatalmak kormányfői között. Nos, bár a VIII. kerületi parancsnokság vezetői képesen sem érzik magukat valamiféle „nagyhatalomnak”, mégis így nevezik tréfásan azt az egyszerű városi vonalat, amelynek segítségével bármikor azonnal érintkezésbe léphetnek Csergő Jánossal, a vezérigazgatóval. Egészen kivételes esetektől eltekintve — utasítására — bármikor kapcsolják Csergő elvtársat, ha a kerületi parancsnokságról keresik. Jóllehet az utóbbi időkben csak nagyon ritkán van szükség erre, ez a forró drót mégis szép jelképe a kölcsönös megbecsülésnek.

Tízmillióss összegen

Az ötvenes években, sőt még a hatvanas évek elején is úgy látszott, hogy a kerületi parancsnokság szélmalomharcot vív bizonyos hajmeresztő szabálytalanságok megszüntetéséért. A növekvő zsúfoltság miatt egészen elképesztő körülmények között tároltak tűzveszélyes anyagokat a gyárban, pénzügyi fedezet hiányában azonban nem

1966-ban jól sikerült tűzrendészeti napokat rendeztek. Képvénként az egyik tábló, részben saját készítésű plakáttal



...vezetési tanácskozás. Balról Lévai Sándor t. ö., Moskovics Sándor t. ö. alez. (a VIII. kerületi parancsnokhelyettese és parancsnoka, Untsch Ervin, Szűcs András és dr. Almásy Miklós)

...át erősen korlátozottak. Így aztán csak a növekvő zsúfoltság árán bővíthették a területet. A modern üzemépületek mellett a régi épületek is akadnak. Ezek közül sok ma is biztonságos, jó néhány azonban már évtizedek óta elavultnak számít, amelyek közül még az éppén száz esztendeje született Ganz mester építtette.

Akár csak más hasonló létesítményben, itt is ez okozta a legtöbb nehézséget a tűzrendészeti hatóságnak. Sokkal inkább azért kellett keményen harcolniuk a rendért, mert nemcsak az üzemépületek egy része volt korszerűtlen, hanem több vezetőember emléke is. Az illetők — bár nem mindig

A „forró drót”...

Míndez azonban szerencsére már a múlté. Az elmúlt években lépésről lépésre nagy változások történtek. Hogy kiknek az érdeme, azt — úgy véljük — szükségtelen részleteznünk, hiszen az illetők lényegében a kötelességüket teljesítették. Az persze már annál inkább tanulságos, hogy miképpen és főleg milyen színvonalon tesznek eleget kötelezettségeiknek.

A diplomáciai életben forró drótnak nevezik azokat a telefonvonalakat, amelyek közvetlen beszélgetést tesznek lehetővé a





Rendben van-e az engedély?

változtathatták a helyzetet. Így azután itt is a régi rossz „játékszabályok” alapján zajlott le számos ellenőrzés. A hatóság részéről felsorolták a tarthatatlan szabálytalanságokat, a gyári vezetők ezt tudomásul is vették, de közölték, hogy nem kaptak pénzügyi fedezetet. Attól persze jottányit sem változott a helyzet, hogy több kiló súlyú akta igazolta a figyelmeztetést. Baj esetén legfeljebb bizonyítékul szolgálhattak volna ezek a jegyzőkönyvek...

Pár hónappal ezelőtt e téren is nagy változás történt. A tűzrendészeti helyzet évi értékelésekor Csergő elvtárs fontos bejelentést tett. Közölte, hogy az új ötéves tervben sor kerül a gyár részleges rekonstrukciójára, és ennek keretében tíz millió forintot kíván biztosítani a tűzvédelmi helyzet megszüntetését célzó beruházásokra.

Tegyük hozzá, nem azért döntött így a vezérigazgató, mert adakozó kedvében volt éppen. Elhatározását azzal indokolja, hogy felismerték: csakis ezzel a módszerrel képesek a zavartalan termelés további biztosítására. A gyár hatalmas fejlődés előtt

Ehhez a felvételhez csak annyi megjegyzés szükséges, hogy a tűzrendészeti megbízott nevét minden üzemi részben ugyanígy feltüntetik, a kép jobb szélén levő enyvelegítő pedig elektromos fűtésű



áll az elkövetkező esztendőkből, és ennek szükségszerű velejárójaként a tűz- és robbanásveszély is megnövekszik számos egységében. Márpedig, ha nem gondoskodnak idejében a legszükségesebb változtatások végrehajtásáról, akkor nem csupán az új körülmények növelik a veszélyt, hanem a jelenlegi viszonyok is lényegesen rosszabbodnak.

Kemény kötésű vaskos könyv a Ganz-MÁVAG tűzvédelmi beruházásainak ötéves terve. Alapos előtanulmány előzte meg a végleges formába öntését. A gazdasági vezetők és Szücs András, a tűzrendészeti előadó napokon át tanácskoztak, s azután a kerületi parancsnoksággal is egyeztetették elképzeléseiket.

„földcsuszamlás”? Talán azzal, hogy az a költségi megbecsülés is ugrásszerűen megnövekedett? Természetesen ezzel is, de nem csupán ezzel. A gyári vezetők ugyanis felismerték, hogy az öntudatra csak részben lehet építeni.

Ilyen megfontolásból a közösségért végzett értékes munkának tekintik a becsültel ellátott tűzoltói szolgálatot, és ezt figyelembe veszik az órabérek megállapításakor. Számszerűleg nem nagy összegű van szó, de az ütleniek szerint minden körülmények között megéri, mivel a módszer alkalmazása óta stabil és igen tevékeny gyári testület.

Csergő elvtárs a közelmúltban új anyagi ösztönzőkről gondoskodott. Ettől



Egy festékraktár a sok közül

A tétemes összegű beruházás természetesen nem oldhatja meg az összes problémákat. Főleg négy területre koncentrálnak a pénzüsszeget, de ezzel lényegesen növelik majd a tűzbiztonságot. Mindenekelőtt átépítik az elektromos hálózatot, amely igen régi, s már most is alig bírja a túlterhelést. Az erre fordított kiadások természetesen a folyamatosabb munkamenedzést is elősegítik. A festékraktározás és a tűzveszélyes folyadékok tárolásának jóval biztonságosabbá tétele ugyancsak nem tekinthető improduktív beruházásnak, hiszen már a mostani mennyiséget is csak nagy nehézségek árán tudják úgy-ahogy elhelyezni.

Az 1600 köbméteres víztároló és a szivattyúház pedig az esetleges beavatkozás hatóságának növelésére hivatottak, s minden jel szerint évtizedekre megoldhatják majd velük a jelenlegi gondokat.

Tíz-tízezer forintot

Hosszú-hosszú éveken át semmiféle erőfeszítéssel sem tudták biztosítani a gyári tűzoltótestet megfelelő létszámát. Körülbelül nyolcvan emberre lett volna szükség, de alig negyven-ötvenen voltak. Most viszont már lassan kétszáz körüli a létszám, s mindinkább az okoz sok fejtörést a vezetőknek: mi legyen az újabb meg újabb jelentkezőkkel. Mivel magyarázható ez a

esztendőktől kezdve évente tízezer forint jutalmat kap az a három gyáregység, amelyikben a legtöbbet tették a tűzrendészeti, mégpedig olyan felosztásban, hogy győzteseket ötezer, a második és a harmadik helyezetteket pedig három-, illetve kétezer forinttal díjazták. Ebből a pénzüsszegekből csak olyan személyek részesülhetnek, akik ténylegesen végeztek tűzvédelmi munkát.

A másik tízezer forintos jutalomkeret létesítményiekre illeti majd meg ugyancsak évről évre.

A parancsnok meg a többiek

Biztosan nagy lesz a versengés a kifizetésért, mert nem akármilyen felkészült segítők emberek vesznek részt majd benne. Népes testület parancsnoka, Almássy Mihály önkéntes példaképe jogász, nem ő az egyedüli, aki ilyen képesítésű és megtiszteltetésnek veszi, ha felöltheti egyenruhát.

A gyáregységek tűzrendészeti előadói között is szép számmal találunk mérnököket. Valamennyien másodéves hallgatói a KGM kétesztendő tűzrendészeti tanfolyamának, és igen nagy igyekezettel tanulnak. Amióta sokkal nagyobb felelősség hárul a gyáregységek vezetőire, no meg azóta, hogy egyiküktől-másikuktól megvonták negyedévi prémiumot az ismétlődő szabály



A H-szerelvényben keletkezett tűz szomorú emléke... — ... most már itt is jobban vigyáznak

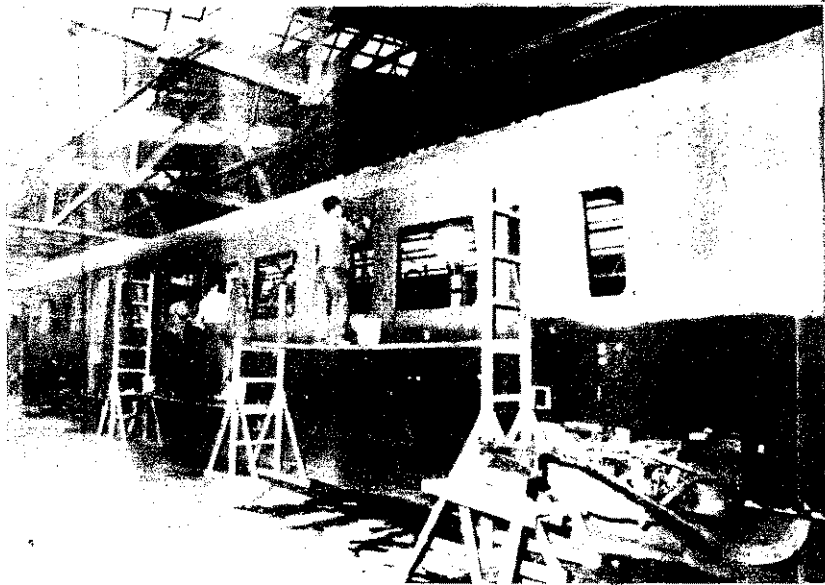

anságokért, sokszorosan meggondolják, gy kiket bíznak meg ilyen tisztséggel. mritkán különösen fontos ügyekben személyesen konzultálnak Szűcs elvtárral, hadd tegyük hozzá, hogy ebben mind vesebb szerepe van a felelősségre vonás- való félelemnek. A gyári vezetők és a olgatók közötti egyre gyakoribb személyes nkezés óta nemigen kell meggyőzni t a termelés és a tűzvédelem szoros zefüggéséről...

16 szabálysértés

A Ganz-MÁVAG-beli biztató változások onyos értelemben a tűzkárstatisztikában ükröződnek. Hat-hét esztendővel ezelőtt mritkán évente negyven tűz is keletke- t a gyárban, 1964 óta viszont nyolc-ki- c az évi átlag, és a kárérték is kisebb. lönösen a tűzveszélyes munkák soránövetkező káresetek száma csökkent ro- nos mértékben, pedig nyolcszáznál több zesztt dolgozik a gyárban, nem is szólva ról, akik külső vállalatok megbízásából kódnak. Abban, hogy az elmúlt két esz- dőben mégis csak egyetlen tüzet okozott zesztt, és az sem járt kárral, nem csupán em is elsődlegesen szerencsés véletle- t játszottak közre.

ez ebben a munkakörben dolgozóknak anis évente vizsgáznuk kell a tűzvé- m ismeretekből, és az is igen okos in- kedés, hogy csak azzal a feltétellel köt- szerződést külső vállalatokkal, hogy gozóiknak minden esetben a Ganz- VAG illetékeseitől kell engedélyt kér- k tűzveszélyes munkák végzésére. gyébként még ezer forintot sem tett

volna ki a tavalyi tűzkár, ha tavasszal nem történnék meg a következő eset a H-szerel- vényben.

Külföldi megrendelésre készülő motor- vonaton dolgoztak éppen, amikor az egyik dolgozó — megirigyelvén Rodolfo mestert — bűvészmutatvánnyal alkarta szórakoztat- ni néhány munkatársát. Fogadott velük, hogy tenyérre helyezett égő gyufával rá- tud gyújtani egy cigarettára. Vesztett. A gyufa kiesett a kezéből, a vonat gyulékony szigetelőanyaga pillanatok alatt lángok- ban állott. Leégett a már beépített klíma- berendezés, és a kár csupán azért nem ha- ladta meg a kétszáz ezer forintot, mert vil- lámgyorsan jelezték a tüzet, és hasonló sebességgel kezdték meg az oltást. Az illető nem hivatkozhatott a kioktatás hiá- nyára, vétkességét a bírósági tárgyaláson is elismerte...

Ez a szomorú esemény, amely könnyű- szerrel milliós nagyságrendű kárral vég- ződhetett volna, még akkor is intő példa, ha már egyáltalán nem jellemző követke- ménye a gyár tűzrendészeti helyzetének. Főleg azért, mert azt bizonyítja, hogy hiába minden kioktatás, ha nem párosul vala- mennyi dolgozó felelősségérzetével... Er- ről tanúskodik egyébként, hogy tiltott hé- lyen dohányzásért, nyílt láng használatáért és egyéb mulasztásokért 1966-ban tizenhat dolgozó ellen indítottak szabálysértési el- járást, tehát tizenhárommal több alkalom- mal mint 1965-ben.

Az ilyen ügyek növekvő száma azonban jórészt a fokozott éberségnek tulajdonít- ható, mivel — tényleges szabálysértés ter- mészetesen jóval több volt háromnál, sőt talán a tavalyi tizenhatnál is 1965-ben...

Hogyan tovább?

A további fejlődés sok biztatóval kecse- get. Az itteniek ugyanis most főként arra törekednek, hogy a létesítményiek mind- jobban kivegyék a részüket a megelőzés- ből. Az elmúlt évben már mintegy harminc esetben jelentettek olyan szabálytalanságo- kat, amelyeket saját hatáskörben nem vol- tak képesek megszüntetni. Most a tervek szerint pontosan felosztják közöttük a gyár területét, és remélik, felelős védelmezői lesznek a rájuk bízott részlegnek.

A műhelytűzoltóság fejlesztését illetően is érdekes terveik vannak. Szeretnék azon- ban, ha a felettes hatóságok is több segít- séget adnának az ezzel kapcsolatos alap- elvek tisztázásához.

A gyár igazgatói tanácsa évente kétszer részletesen foglalkozik a tűzvédelmi hely- zettel. Igen megnyugtató, hogy ilyen alkalmak- kor már azért van gondban Untsch Ervin, a rendészeti osztály vezetője, mert néhány gyáregységben nagytűvel sem ta- lált említésre méltó szabálytalanságot, vi- szont erről bajos meggyőzni a vezérigaz- gatót, aki alkalomadtán személyesen is meggyőződik a jelentésben foglaltak helyt- álló voltáról.

Csergő elvtárs ezt éppen olyan termé- szetes kötelességének tekinti, mint bármely más ténykedését. Mert úgy véli, hogy a termelés és a tűzrendészet nem különálló dolgok, hanem elválaszthatatlanok egymás- tól. Éppen ezért ma már egyik munkatársa sem lepődik meg, ha fontos tanácskozás közben váratlanul ezt kérdezi valamelyik vezetőembertől: „S hogy állnak a tűzvédel- mi előírások végrehajtásával?”...

gádor—ozváry



Január 10-én a gyár vezetősége vacsorán látta vendégül a létesít- ményi tűzoltókat. Ez alkalommal a testület több tagját megjutalmazták



Vietnami műszakok tartottunk

A dunaujvárosi parancsnokság pártszervezetének kezdeményezésére személyi állományunk elhatározta, hogy vietnami műszakon vesz részt és a bevételt a hős vietnami nép megsegítésére ajánlja fel.

Vállalásunkat tettük követte, és szolgálati csoportjaink egy-egy napot, a nyolc órázók pedig egy szombati délutántól át dolgoztak, meghozták igen nehéz fizikai munkát végeztek, ugyanis elválták a Dunai Vasmű meleg hengerművében a hulladék-lemezék összerakását.

Az 500 mázsa lemez összerakásáért járó bért illetékes helyre juttattuk. Meg kívánom említeni még, hogy Simon János t. főrm. „derítette fel” ezt a munkalehetőséget és párt-szervezetünk megbízásából ő végezte az elszámolást is.

GRADVOLT ISTVÁN
tű. hdgy.
Dunaujváros

Vállaltak

Mint általában mindenütt, a Borsod megyei gépjárató állomások tevékenysége is évről évre jelentősen növekszik. Tapasztalataink szerint azonban nem egyenletesen igénylik a térszerek a javítást és egyéb szolgáltatásainkat. Emiatt — ha szabad ezt a kifejezést használnom — „házagkító” munkákat időnként bémunkát kell vállalniuk. Magától értetődően elsősorban olyanokat, amelyek közvetlenül vagy közvetve a mezőgazdasággal kapcsolatosak.

A kapacitás lekötése érdekében gépjárató állomásaink Borsod megye területén vállalták a térszerek és a községek tűzoltófelszereléseinek javítását, karbantartását és szervizét.

Jelen pillanatban még csak a szerviznél tartanak, a gyakorlati megvalósításra csak a későbbiek folyamán kerül sor. Már az eddigi munkához is sok segítséget nyújtott a Borsod megyei tűzrendészeti parancsnokság. Ugy gondoljuk, hogy közös erővel remélhetőleg eredményesen tudjuk majd megoldani a még megoldatlan problémákat.

Ürdöghi József
a Borsod megyei Gépjárató
Állomások Igazgatóságának
főmérnöke
Miskolc

Mindkettőt felelőtlenség okozta

December 20-án sugárzó hőtől tűz keletkezett *Hancsicska Sándorné* balkányi lakos Petőfi út 13. számú házában nyári konyhájában, Hancsicskáné a két hete vásárolt lakóház konyháját szabálytalanul rendezte be, ugyanis a tüzelőberendezés és az ágy között egy méter helyet mindössze 10 cm-es helyet hagyott szabadon.

Fűtés közben meggyulladt a vaságyon levő ágynemű, s a tűz a nyitott ajtón át átterjedt a tetőhéjazatra. A károsult bátorságának, no meg a helyi önkéntesek gyors beavatkozásának köszönhető, hogy csak 800 forint tűzkár keletkezett.

Hancsicskáné azonban nem okult a történetekből. Nem sokkal később ugyanis ismét tűz keletkezett nála, ezúttal a lakástól 5 méterre levő fűskamrában. Az előbbi tűz oltásának befejezése után az udvarról a fűskamrába vitték a dunyhát, de előzőleg nem oltották el megfelelően. Csak akkor vették észre a tüzet, amikor a dunyha és a fűskamra teljesen, a szomszédos *Husztli Sándor* kamrájának tetőhéjazata pedig nedvdrészben elégett.

Az önkéntes tűzoltók egyébként a tüzjelzéstől számítot négy perc elteltével vonultak ki mindkét tüzészethez és gyors beavatkozásukkal sikerült megakadályozniuk a lángok tovaterjedését.

Humieskő István
tű. hdgy.
Nagykálló

Mátészalkáról írjak

Az elmúlt évekhez hasonlóan 1966-ban is több önkéntes tűzoltótestület emlékezett meg jubileumáról járásunkban. Annak idején nem szá-

moltnak be részletesen az eseményekről, ezért megemlítjük, hogy *Nyírcsaholypón, Nagyecsedén, Kocsordón és Kántorjánosin* rendeztek ilyen ünnepségeket. A tapasztalatok szerint ezek a rendezvények nagymértékben hozzájárulnak a testületek szervezeti életének javulásához, s a társzervekkel való kapcsolatok erősödéséhez.

Az önkéntes tűzoltók egyenruhával történő ellátása is tovább javult az elmúlt esztendőben. A megyei parancsnokságtól 64 egyenruhát kaptak a mátészalkai járás testületei, a községi tanácsok pedig a lehetőségekhez mérten KOFA-alapból biztosították az ellátást. A tanácsok tovább szorgalmazták az egyenruhátartozékok beszerzését is, s így jelenleg minden községünkben megfelelő mennyiségű és minőségű egyenruhájuk van az önkénteseknek.

Nagyecsedén, Nagydoboson és Hodászban a követelményeknek megfe-

1966. végére olyan tűzrendészeti helyzet alakult ki bonthálózatunkban, hogy 1966. elején, felszabadulásunk évfordulójának tiszteletére, már országos versenyt kezdeményezhettünk.

A megelőző tűzrendészeti verseny időszakában az ország egész földművelésügyi hálózata megmozdult, s nem remélt eredmények születtek. A SZÖVOSZ által kijelölt biztonság a helyszínen, megérett birtokosok a versenyt, és az első öt helyezettet jelentős pénzügyalomban részesítették.

Az említett eredmények láttán a Borsod megyei MESZOV elnöke 1966 elején a felügyelete alá tartozó hálózati vezetők részére tartott tűzrendészeti tájékoztató alkalmával újabb versenyt hirdetett meg a IX. pártkongresszus tiszteletére. Ennek egyetlen feltétele volt, 1966. december 31-ig 100 százalékosan végre kellett hajtani a megelőző tűzrendészeti rendelkezéseket.

A részvevők figyelmét nagyon lekötötte az igazgatóság tűzrendészeti előadójának előadása, mivel rajzokkal és színes képekkel is bemutatva, milyen tűzek fordultak elő az üdülőkben a tűzrendészeti szabályok megszegéséből.

Az igazgatóság, amely eredeti kezdeményezéseivel is példát mutat az üdülőtételek igazgatóságok tűzrendészeti munkájában, ezzel az akcióval is elérte célját, hiszen hatásosan sikerült tudatosítaniuk a megelőző tűzrendészeti munka fontosságát.

Hársfalvi Andor
Mátraháza

Három hírrel jelentkezem

Csaknem két éve nem írtam levelet a Magyar Tűzoltóba, mivel egyéb elfoglaltságaim akadályozták ebben. Most azonban ismét jelentkezem, méghozzá egyszerre három hírrel.

November végén tűz keletkezett Szár községben. *May József* tartalékos honvéd őrmester szabadságon volt éppen. Amikor értesült a káresetről, a tatabányai egység megérkezéséig a lakosság bevonásával példamutatóan irányította az ókási munkálatokat. Ennek köszönhető, hogy a helybelieknek sikerült megakadályozniuk a tűz nagymérvű kifejlődését.

May elvtárs példás helytállásáról alakulatai is értesítették, és parancsnoka, *Benda Sándor* honvéd őrnagy azt válaszolta levélben, hogy *May* őrmestert dicsőretnen részesítette a személyi állomány előtt, és pénzügyalomban is kapott a bátor katonára.

A második hír parancsnokságunk fotoszakkörének megalakulásával kapcsolatos. Az alapító tagok száma 11 fő, és kollektív megállapodásban rögzítették a szakkör működését.

Mint egységünk könyvterjesztője, immár hagyományként, örömmel jelenthetek néhány számadatot, amelyek tükrözik elvtársaink kulturális igényeinek öröndetes növekedését. Egyre többen vannak, akik ma már könyvek nélkül el sem tudják képzelni az életüket. Többségüknek már elég tekintélyes könyvtára van.

Állományunk hatvan százaléka rendszeresen vásárol könyvet, huszonöt százaléka pedig alkalmilag. Az elmúlt évben összesen átlag havi 1450 forint értékben vettek könyvet. A listán *Kállay Andor, Egri Benjámin, Harscsa János* és *Csingher Lajos* elvtársak vezetnek.

Tihanvi Péter
tű. hdgy.
Tatabánya

Röviden

Az *apostagi tűzoltótestület* a közel múltban emlékezett meg 65 éves jubileumáról. Az önkéntesek családtagjaikkal együtt jelentek meg az ünnepségen. Az úttörő-tűzoltók is teljes létszámban eljöttek. Az általános iskola úttörői versenket és énekszámokat adtak elő. A községi tanács-teremben megtartott ünnepségen *Kovács László* vb-elnök köszöntötte a nagyműtű testületet, majd dr. *Szokolai Gyula*, a Bács megyei tanács igazgatási osztályának vezetője és dr. *Kovács László* járási tanácsbíró üdvözölte a jubilálókat. Az ünnepség alkalmával a testület számos tagját előléptették, kitüntették, illetve pénzügyalomban részesítették. (*Virányi János* tűzoltóparancsnok, *Apostag*.)

A *szécsényi tűzoltótestület* munkájában az utóbbi időkben súlyos hibákat tapasztalhattunk. A három esztendővel ezelőtt újjáalakított vezetőség lényegében nem tevékenykedett. A testületi életben is egyre nagyobb hanyatlás következett be. A feladatokat hét-nyolc embernek kellett megoldania. A parancsnokot is fel kellett menteni tisztségéből.

Időközben új parancsnok került a testület élére, s a létszám már 26 főre emelkedett. Az átszervezésben *Hegymegi főrm.* elvtárs is segítséget nyújtott. Most már a területfelelősök is működnek.

A legutóbbi közgyűlésen a tagság teljes egészében leváltotta a régi vezetőséget és új vezetőségi tagokat választott. Remélik, az illetők segítséget adnak majd a testületi élet felendítéséhez. (*Kunhalasi István* tű. hdgy., *Szécsény*.)

Olvasóink LEVELEIBŐL

lelő új szertár épült, ugyanakkor több faluban felújították a tűzoltóotthont.

A testületek megelőző és mentő tűzrendészeti tevékenységében is fejlődést tapasztalhattunk. A *Nagyecsedén, Mérken, Tiborszőlősen, Nyírmeggyesen* és *Hodászban* keletkezett tüzesetek alkalmával az önkéntesek a lakosság széles körrel együtt megmozdították a lángokat, illetve megakadályozták tovaterjedésüket. Részben ennek tulajdonítható, hogy az 1966. évi tűzkár jelentősen kisebb az 1965-ösénél.

A jövőre vonatkozólag el szeretnénk érni, hogy járásunk testületei minden tekintetben tovább erősödjének, s egy önkéntes tűzoltóságunk se működjön gyengén.

Pöcsi József
tű. alhdgy.
Mátészalka

A célt elértük

A *Borsod megyei Szövetkezeti Központja* abból az elvből kiindulva, hogy a tűzrendészet a vállalat belső ügye, a helyzett pontos felmérése alapján igyekezett gondoskodni arról, hogy ímsz-hálózatunkban felfedezzen a szabálytalanságokat. A szívós munka eredményeként

A Borsod megyei tűzrendészeti parancsnokság tizezer példányban jelentette meg ezt az ügyes megoldású plakátot



**MINDENT ELPUZSZTIT,
AMI NÉKÜNK ÉRTÉK
ÉS AMI NÉKTEK KEDVES
NEJÁTSSZ A TÜZZEL!**

UNULSÁGOS TÜZESZET történt néhány hét-
ezelőtt az algyői állomáson. Kutak segítsé-
l itt töltik át a vasúti tartálykocsikba a
ed környéki olajmezőkről érkezett tisztítat-
nyersolajat. A tüzeszet előtti napon több tar-
kocsit állítottak a töltőkutak alá. A felügye-
i Nagyalföldi Kőolajtermelő Vállalat megbí-
dolgozóinak volt a feladata. Az említett mű-
t közben — eddig még tisztázatlan körülmé-
s között — nyolc-tíz köbméter olaj folyt a
inyok közé, és mintegy 70–80 méter hosszá-
an, 5–6 cm vastagon ömlött szét a töltő-
en és környékén.

VÁLLALAT DOLGOZÓI jelentették a tör-
eket az állomás forgalmi szolgálattevőjének,
ydejűleg hozzáfogtak az olaj homokkal való
óráshoz és eltakarításához. Az eltakarítás
iban rendkívül haladt, s így másnap
tán a töltőhely nagy része még olajjal volt
nyezve. A kifolyt anyag ugyanis felszivta a
ony homokrteget, s így ismét olajsár ke-
felszínre.

Atki Jenő állomásvezető, látva a veszélyt,
rendelkezett, hogy az elfolyt olaj teljes elta-
tásáig széntfűzelésű mozdony nem közelítheti
a töltőhelyet.

dög Géza forgalmi szolgálattevő azonban a
om ellenére úgy intézkedett, hogy a moz-
y álljon a töltőhelyre, a kutak alá pedig irá-
sanak üres tartálykocsikat. Erdélyi Károly
ókezelő tiltakozott a mozdony bejárására el-
Jelentette a forgalmistának, hogy a kihúuló
izs meggyújthatja az elfolyt olajat. Az illető
iban továbbra is ragaszkodott rendelkezése-
végrehajtásához, s ezért a váltókezelő, en-
ve az utasításnak, szabad utat biztosított a
donynak.

MIKOR A MOZDONY az olajjal szennyezett
letre ért, az alatta levő olaj meggyulladt, s
iz pillanatok alatt kiterjedt az olajszenyve-
és egész területére. A tűz észlelése után a
élyeztetett területről elvontatták az olajjal
t tartálykocsikat. Az NKV dolgozóit pedig
töltőkészülékekkel próbálták megfékezni
izet. A kísérlet azonban eredménytelen ma-
t, mert a készülékek vagy nem működtek,
y a dolgozókat nem oktatták ki megfelelően
málatukra. Végül is a szegedi parancsnok-
egységei ottlakták el a tüzet, gépjárműfec-
dőkőről szerelt habugarákkal.

tűzkár csupán 3800 forint, a vasutat azon-
sokszorosan nagyobb veszteség érte. A tűz
etkeztében keletkezett nagy hő hatására a
zálak vörösrre izottak, ívalakban elhajlottak,
göbülltek. Emiatt heven vágányfolyóméter
zban sín- és ágyazatcserét kellett végrehaj-

JB SZEMÉLY MULASZTÁSA idézte elő a
bekövetkezését. Ördög Géza helytelen intéz-
éséről már említett tettem, ezt még azzal
szítem ki, hogy amennyiben a mozdony meg-
lő számú védőkocsival állt volna be a töltő-
re, akkor kívül maradt volna a szennyezett
területről. Erdélyi Károly váltóór sem győző-
t meg arról, hogy mekkora területen van
olajszenyveződés.

aköz József mozdonyvezető és Tokai Mi-
y főnök is hibázhattak, mert indulás előtt
a vizsgáltak át eléggé körültekintően a moz-
yt, s így nem is intézkedhettek a hamuláda
javításáról. A vizsgálat során kiderült, hogy
a zártak jól a hamuláda fenékcspannyúit és
t az onnan kiszóródott parázs gyújtotta meg
olajat.

vonatvezetőt is mulasztás terheli, mert noha
a a vágányok között kifolyt nagy mennyiségű
jat, mégsem gondoskodott elegendő számú
ökocsiről.

kőolajtermelő vállalat megbízott dolgozóit is
kesek, mert nem felügyeltek kellően és éppen
adai munkájuk okozta a nagy mennyiségű
i szétfolyását. Az elfolyt nyersolajat egyé-
t vastagon kellett volna homokkal beszőr-
k, s ezt a munkát mindaddig nem lett volna
bad abbahagyniok, amíg az olajat teljesen
nem takarították.

eset tanulságaként még megemlítem, hogy
rendészeti utasításunkban részletesen szabá-
stuk a töltőhely vasúti kiszolgálását, s az
i fokú tűzrendészeti hatóság határozatlan
ta meg a munkafolyamattal kapcsolatos
nivalókat.

A A MÁV ÉS A VÁLLALAT dolgozóit ismer-
s meg is tartották volna az MSZ—9941-es szab-
y, valamint az említett rendelkezések előírá-
i, akkor nem következhettek volna be ez a
eset. A tűzkár, s a MÁV-ot ért veszteség
ébként jóval kisebb lehetett volna, ha a kő-
termelő vállalat dolgozóit megfelelően ismer-
a kéziolt készülék használatát.

BALÁZS JÓZSEF,
a MÁV Szegedi Igazgatóság
tűzrendészeti előadója

Forum

Testnevelés a tűzrendészeti szerveknél

A BM szerveinél folyó testnevelési kiképzés, mint ismeretes, e szervek sajátos szakmai-szolgálati igényeinek megfelelő célkitűzéseket hivatott megvalósítani. A Tűzrendészetenél a célkitűzések elérésében jelentős lépést tettek előre az elmúlt évben. A kötelező testnevelés és tömegsport segítségével sikerült magasabbra emelni a személyi állomány fizikai felkészültségének színvonalát, erőnlétét, állóképességét. Tovább tudtuk javítani a szolgálatteljesítés, a tűzoltás szempontjából fontos olyan speciális készségeket, mint pl. az egyensúlyozás — függések — mászások — ugrások végrehajtása.

A rendszeres testnevelés jelentős mértékben hozzájárult az elvtársak egyoldalú szolgálati megterhelése nyomán kialakuló ártalmak ellensúlyozásához, az általános erőnléti és egészségügyi állapot javításához.

A budapesti és megyei parancsnokságoknál és azok egységeinél az 1966. évi testnevelési és tömegsport feladatok végrehajtása során minden területen pozitív eredményeket tapasztaltunk.

A kötelező testnevelés foglalkozásain való részvételt értékelve igen jó eredményt ért el a megyei parancsnokságok közül Nógrád 95,5, Heves 93, Bács-Kiskun 91%-os átlagmegjelenéssel. Viszonylag gyengébb Békés és Baranya 74,5, továbbá Fejér megye 71%-os teljesítménye.

A jó eredmények elérését, a magas részvételi átlag mellett, az is elősegítette, hogy a Tűzrendészet szerveinél jelentéktelen (1,2%-ot kitevő) az elmaradt foglalkozások aránya.

Ugyanakkor arra is fel kell figyelni, hogy pl. Győrben (13%), Tolnában (10%) és Vasban (12%) igen magas az egészségügyi felmentést élvezők számaránya.

A személyi állomány fizikai felkészültségének kielégítő színvonaláról általában az évi ellenőrző gyakorlatok teljesítése révén győződünk meg.

Az előírt ellenőrző gyakorlatokon három korcsoportban öt követelménynek (400 m-es futás, gránátdobás, fekvőtámaszban tolódzkodás, függésben húzózkodás és úszás) kellett eleget tenni.

A szintek teljesítésében Szabolcs 90, Tolna 88, Baranya 85, Borsod 84%-os jó eredményt ért el. Ezzel szemben Fejér 50, Bács-Kiskun 45 és Békés pedig csak 22%-ra teljesítette az előírt követelményeket.

A tűzrendészet személyi állományánál különösen nagy jelentőségű a kar-, has-, hát- és oldal-, valamint a lábizmok szerepe. Szolgálati feladataik teljesítése során ugyanis futó — mászó — kúszó mozgásokat kell végezniük, s ezek eredményes végrehajtása csak az említett izomcsoportok magasszintű erőállapotban, edzettségben tartásával lehetséges.

A teljesítményszintet az izomerőn kívül a testsúly is jelentősen befolyásolja. Negatívan hat a feladatok végrehajtásában az elhízás, mivel a különböző testrészekre (főként a has és csípőtájéki) lerakódott 5—25 kg zsírszövet a működésben nem vesz részt, csak passzívan terheli a mozgásszerveket, valamint a szívet és tüdőt.

Minden elvtárs alapvető érdeke tehát, hogy rendszeres testedzéssel, valamint megfelelő étkezéssel rendel a munkavégzés szempontjából legkedvezőbb testsúly kialakítását biztosítsa. Az általános testsúly akkor jó, ha kb. egyező a magasság 1 m-en felüli centiméter értékével. 170 cm magas férfi testsúlyának általában a 65—75 kg közötti érték a megfelelő.

A Tűzrendészet tömegsport-mozgalma sok segítséget adott a személyi állomány fizikai felkészítéséhez, és ezen túlmenően különböző sportrendezvényekkel is elősegítette az állomány felüdülését, szórakozását.

Országosan több száz sportversenyt rendeztek, s különösen a budapesti, Bács-Kiskun és Komárom megyei parancsnokságok nyújtottak sok sportolási lehetőséget az állomány számára.

A Kilián Haditorna Jelvénytörző verseny változatlanul népszerű a fővárosi és megyei parancsnokságok nagy részénél. Elsősorban Budapesten, Békés és Pest megyékben szerezték meg az elvtársak a KHT valamely jelvényfokozatát.

A kötelező testnevelés eddig is sokban hozzájárult a beosztottak nehezebb szolgálati feladatokra történő felkészítéséhez, azonban az állandóan növekvő tűzrendészeti feladatok, változó módszerek az elvtársak fizikai felkészítését illetően is mind magasabb követelményeket támasztanak. Éppen ezért a kötelező testnevelés mozgásanyagának összeállításánál is nagyobb figyelmet kell fordítani az egyensúly-, függés-, mászás- és ugrás-készségek fejlesztésére. Ennek érdekében az előbbi gyakorlat-csoportokból — korcsoportoknak megfelelő nehézségi fok szerint — komplex szer-, illetve szabad- és társasgyakorlatok összeállítása lenne szükséges. E gyakorlatok a rendszeres testnevelési foglalkoztatás anyagát képezhetik, és emellett országos és helyi ünnepegeken bemutatni céljára is felhasználhatók.

Az elmúlt évi eredmények, valamint a budapesti és megyei parancsnokságok pozitív álláspontja, megfelelő biztosíték a további feladatok sikeres végrehajtására.

Jámbor János
r. alezredez

VIZSGÁLATI MÓDSZEREK

Tűzkeletkezési okok megállapítására

III.

Az előző számban idézett példa igazolja, hogy az ellenállás csökkenése következtében a zárlatnál fellépő áramerősség és a keletkezett hőmennyiség az eredeti érték 100-szorosára is emelkedhet, és alkalmas tűz előidézésére.

(Megjegyzés: 1. Elektromos vezetéknek — huzalnak, kábelnek — csak az átmérőjét lehet lemérni tolmércével. Ebből az adatból a vezeték keresztmetszetét — tehát a metszetkör területét — a

$$T = \frac{d^2 \pi}{4} = \text{„kör területe” képlettel lehet kiszámolni.}$$

2. Ha pedig a vezeték keresztmetszetét ismerjük, pl. az adott áramerősséghez szükséges keresztmetszetértéket táblázat adta meg, akkor a vezeték átmérőjét kell kiszámítani:

$$d = \frac{4 \cdot T}{\pi} \text{ képlet segítségével.}$$

Az így kapott vezeték-átmérőt tolmércével lehet ellenőrizni.)

Az elektromos zárlat — különösen az ivzárlat — hőfoka eléri a több ezer C°-ot. Az iv szűrő-lángszerűen terjed, áthatolhat a szomszédos, feszültség alatt álló berendezésekre, ahol további rongálódásokat okozhat.

c) Szikrázás

Előfordulási esetei:

- ha a vezetők csatlakozásai fellazulnak és az érintkezés nem tökéletes és szilárd;
- ha a csupasz vezetők csupán pillanatokra érintkeznek egymással;
- biztosítók kiolvadásánál, a felizzási és elszakadási helyen;
- túlfeszültség esetén, ha a vezető vagy a berendezés szigetelése átüt;
- villamosmotorok szénkeféi csúszó érintkezéseinek;
- villamoskapcsolók be- és kikapcsolásánál, a kapcsolópórák érintkezése és elválása esetén;
- indító ellenállások fokozatkapcsolói érintkezésekor;
- minden egyéb szikrázással működő villamos berendezésnél (pl. villanycsengő) a szikrázó érintkezőknél.

A szikrázás különösen olyan helyen jelent veszélyt, ahol a környezet levegőjét tűz- és robbanáveszélyes gázok, gőzök, porok szennyezik, és ez a szennyeződés a szennyező anyag robbanási tartományába esik.

d) Nagy átmeneti ellenállás

Akkor lép fel, ha a vezetők, készülékek összekapcsolási helyein az érintkezés nem tökéletes.

A kapcsolódó részeket összeszorító rugó nyomása gyenge; az érintkező felületek szennyeződése, oxidációja idézi elő a nagy átmeneti ellenállás létrejöttét.

A csatlakozási helyek erősen felmelegednek, sőt felizzanak. A felmelegedés meghaladhatja az 1000 C°-ot is. A felmelegedő, felizzó csatlakozási

helyek zárlatot okoznak és a környezetben tüzet idéznek elő.

e) Statikus villamosság

Egyes anyagok részecskéi az egymással való súrlódás következtében villamosan feltöltődnek. Miután azonban ezek az anyagok a villamosságot nem vezetik, az anyagrészekképen felhalmozódik a villamos feltöltődés.

Ha a feltöltődés eléri egy bizonyos feszültségértéket, akkor legyőzve a távolságot — átvél a legközelebbi vezetőre, illetve a testelőre.

Amíg néhány száz voltos feszültségű feltöltődés csak mm-eket képes átvélni, a több ezer voltosak már néhány cm sem akadály. Az átvélt szikra alakjában következik be. A sztatikus feltöltődés gyakran a több tízezer V-os feszültséget is eléri, az áramerősség azonban itt alacsony marad. (A voltszám magas, az amperszám alacsony.)

A magas feszültség átvéltetésénél keletkező szikra a fokozottan tűz- és robbanáveszélyes anyagok gőzeit, a gázokat meggyújthatja, illetőleg az anyagok robbanási tartományában robbanást idézhet elő.

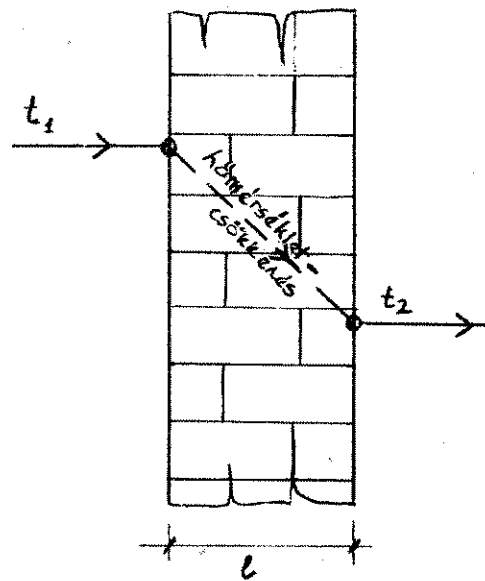

A sztatikus elektromosság feltöltődésének a veszélye fennáll:

- a) gyapjú- vagy műszál-textiliák benzinben mosásakor;
- b) gumírozott szövet és „orkán” anyag gyártásánál, a szövetkenő gépeken;
- c) benzinnel, vagy szintetikus oldószerekkel végzett manipulációnál, az anyagrészekké egy másikhoz súrlódásától (pl. benzin áttöltésekor, tartályban a folyadék hullámzásánál).

Az elektromos áram és a sztatikus villamosság következtében keletkezett tüzesetek okának felderítésénél gyakran szakértőkre kell támasz-

kodni. Az elektromos berendezésekben ugyanaz a számosság komplikáció léphet fel, és a meghibásodások behatárolása, a földelések ellenőrzése gyakran magas fokú szakértelmet és műszerellenőrzést igényel.

4. Villámcsapás

A légkör sztatikus feltöltődésének elektromos kisülésekor villámlás keletkezik. A villám áramerőssége eléri a 20—30 KA, feszültsége pedig több száz, sőt több ezer KV értéket.

A villám, a felhő és a föld közötti távolság általában nem egyszerre íveli át, hanem a levegőben egymástól távolabb elhelyezkedő ionizációs csomópontokat érintve cikcakkos szökellésekkel terjed.

Ha a felhalmozott sztatikus villamosság energiájának kisülése hirtelen, egyszerre következik be, akkor a villámcsapás romboló — dinamikus hatást is kifejti: fákat, kéményeket dönt le, falkát repszert meg stb. Hosszabb ideig tartó kisülésnél (bár ilyenkor is csak a másodperc törtrészéről beszélhetünk) az iv hőhatása is érvényesülhet, amely a becsapódás helyén, esetleg környezetben levő tűzveszélyes anyagokat meggyújthatja, vagy robbanást idézhet elő.

Előfordul, hogy a villámcsapás nagyfelületű fémszerkezetű berendezéseket ér. Ezek sztatikus töltést vesznek fel, és ennek a feltöltődésnek új, másodlagos kisülése okozhat tűzveszélyes környezetben tüzesetet.

Villámcsapás gyanúja esetén a becsapódási körzetében fel kell deríteni a tárgyakon a villámcsapás okozta elváltozás nyomait. A zivataros, villámcsapásos időjárást ugyanis fel lehet használni gyújtogatás leplezésére, ezért a villámcsapás tényét minden esetben bizonyítani kell. Ilyen bizonyítékok hiányában feltétlenül fel kell alkolzni kell az esetleges gyújtogatás lehetőségével.

5. Sugárzó hő

A sugárzó hőről mint keletkezési okról akkor beszélünk, ha a hőforrás közelében a tüztávlaton belül valamilyen éghető anyag van. (A hő sugárzás hatótávolsága nem azonos a megelőző tüzendészetben alkalmazott tüztávlatokkal, hanem a hőforrás körüli azon távolság, amely belül a hőforrás által kibocsátott hő az éghető anyag elszenesedését, izzását vagy lángolását képes előidézni.)

A fizika a hővezetésen (kondukción), a hőáramlásra (konvekción) és a hőszugárzáson (radiáción) alapuló hőterjedést különbözteti meg; tüzendészet szempontból — mindhárom fizikai hőterjedési mód esetében — mint tűzkeletkezési okot, a sugárzó hőt tartjuk nyilván.

Mint tudjuk, a hő az energia egy alakja és legszorosabban összefügg az anyagban levő atomok, molekulák mozgási sebességének alakulásával. Minél gyorsabb ez az adott időegység alatti mozgás, annál nagyobb az illető anyag hőmérséklete. (A mozgás sebessége és a hőmérséklet nagysága közötti összefüggést Maxwell és Boltzmann ismerte fel.)

Hőt előállíthatunk: az elektronok mozgásából, ez az elektromosság; kémiai változásokból, valamint súrlódással.

A hőmérséklet a testek hőállapotának jellemzője. Mérésére a hőmérsékletmérők (hőmérők) szolgálnak. Leggyakrabban a Celsius fok (°C) beosztását használjuk, ahol 0 C°=a víz fagy-

ja; +100 C°=a víz forráspontja. Ismerjük a Réaumur. fok (R°) beosztású hőmérőt, 0 R°=a víz fagypontjával és +80 R°=a víz forráspontjával, továbbá a Fahrenheit (F°) beosztású hőmérőt, ahol +32 F°=a víz forráspontjával és a +212 F°=a víz forráspontjával.

technikai életben használjuk a Kelvin fok beosztású hőmérőt, ahol 0 K°= -273,2 C°; 8,6 R°; -459 F°.

Átszámítási táblázat

Celsius hőmérséklet=

- =5/4 Réaumur hőmérséklet
- =5/9.(Fahrenheit hőmérs. -32°)

Réaumur hőmérséklet= 4/5 C° hőmérséklet

- =4/9.(Fahrenheit hőmérs. -32°)

Fahrenheit hőmérséklet= 9/5 C° hőmérséklet

- =9/4.(Réaumur hőmérs. +32°)
- +32°

Kelvin hőmérséklet=

- =C°+273,2 (Celsiusról - Kelvinre)
- =5/4.R°+273,2 (Réaumurról - Kelvinre)
- =5/9.F°-32)+273,2 (Fahrenheitről - Kelvinre)

Réaumur és Fahrenheit hőmérsékleti értéket általában nem használjuk, viszont kiadott irodalmi adatok gyakran ezeket adják meg, az átszámításuk válhat szükségessé.

Celsius hőmérsékleti érték használata mindegyiknél is egyszerűbb, a Kelvin-t a technikai életben használjuk, ott, ahol az abszolút hőmérséklet értéket kell számolni.)

Hőmennyiség (Q) a hőt leadó anyag t_1 hőmérséklete és a hőt felvevő anyag t_2 hőmérséklete közötti különbség (Δt); tehát $Q = c \cdot m \cdot \Delta t$, azaz az anyag tömegétől a másikra hő alakjában átmenő mennyiség.

hő átvitele a fizika szerint háromféle:

Hővezetés (kondukción),

Hőáramlás (konvekción),

Hőszugárzás (radiáción).

1. Hővezetés

szilárd testeken, a nyugalomban levő folyadékokban, gázokban végbemenő olyan hőátvitel, ahol a hő az anyagrészecskék (molekulák, atomok) elmozdulása nélkül terjed át egyik testről a másikra.

hővezetés tipikus példái: lakástűz esetén az ablakfalnak a szomszédos helyiségek felé történő hőátvitel, vagy a padlástól felmelegedett vasgerenda, acélcső, a padló felé történő hőátvitel.

hővezetéskor áramló hőmennyiséget a Fourier-törvény határozza meg:

$$Q = \lambda \cdot F \cdot \frac{t_1 - t_2}{l}; \text{ ahol:}$$

Q = hővezetési együttható

F = a sugárzást átbocsájtó felület (m²);

t₁ = a hőt leadó anyag (a magasabb hőmérsékletű anyag) hőmérséklete (C°-ban);

t₂ = a hőt felvevő anyag (az alacsonyabb hőmérsékletű anyag) hőmérséklete (C°-ban);

l = a hőt vezető anyag vastagsága (lap esetén) vagy hossza (rúd esetén) (m).

L. ábra)

hővezetés során átadott hő mennyisége arányos az F felülettel, valamint a t₁-t₂ hőmérsékletkülönbséggel és fordítottan arányos a vastagsággal (illetve rúd, gerenda esetén a hosszal).

(Folytatjuk)

VETERÁN TŰZOLTÓK kitüntetése

EGYSZERRE SZERELTEK FEL 1914-ben, együtt szolgálnak ötvenharmadik esztendeje, és egyszerre érte őket a megtiszteltetés is: a Magyar Népköztársaság belügyminisztere mindkettőjüket „A Haza Szolgálatáért Érdemem” arany fokozatával tüntette ki.

A tűzvédelem önkéntes munkásai közül kevesen mondhatják magukénak ezt a magas elismerést, s azt talán még kevesebben, hogy több mint fél évszázada tevékenykednek odaadón szűkebb pátriájuk hasznára.

A 72 esztendő Kléz Miklós bácsi és a kettővel fiatalabb Jelinek Pali bácsi ezen kevesek közé tartozik. Egyikük a testület elnöke, másikuk a parancsnoka Siófokon, hosszú évek óta. Miklós bácsi 15 esztendeje nyugdíjas, Pali bácsi ma is dolgozik autószerelő műhelyében.

ÉVTIZEDEK KÖZÖS MUNKÁSSÁGA, sok-sok tűzoltóemléke köti őket egymáshoz, s a testülethez, amelynek élén ma is példás aktivitással, tervek, elgondolások megvalósításán dolgoznak. „Szívesen csináljuk, összeforrtunk az évek során, és szeretjük az embereket, a községet” – így summázta szerényen, egyetlen mondatban Miklós bácsi kettőjük munkásságát, s még azt is hozzátette, hogy ha még egyszer fiatalok lehetnének,

újra itt kezdenék, ezt a hivatást választanák.

Amikor átvették a nem várt kitüntetést, alig találtak szavakat a meghatódottságtól. S az is végtelenül jólesett nekik, hogy a bensőséges kis ünnepségre a járási és a községi pártbizottság képviselői, a járási tanács elnöke és titkára személyesen és a helyi tanács vezetői is eljöttek, s munkásságuk méltatásán túl, jókívánságaikat fejezték ki a magas kitüntetés alkalmából.

A JÁRÁSI ÉS HELYI VEZETŐK a lakosság elismerését, köszönetét is tolmácsolták az ünnepelteknek. Azokét, akiknek a nyugalmáért, biztonságáért az önkéntességet vállalták, s akik Miklós bácsit és Pali bácsit személyesen ismerik, és mindig, mindenütt őszinte tisztelettel, szeretettel köszöntik mindkettőjüket.

Klész Miklós bácsi átveszi a kitüntetést Horváth Károly alezredestől



Jelinek Pali bácsi meghatódottan mond köszönetet a magas elismerésért

A két ünnepelt és a húgyvertárs: Németh Gyula, a Köolajvezeték Vállalat tűzrendészeti elbádjaja



Virovecz József, a járási tanács vb-elnöke méltatja az eseményt, az ünnepeltek több mint fél évszázados munkásságát

MŰANYAGOK viselkedése ÉPÜLETTŰZEKNÉL



I.

A Műanyagipari Kutatóintézet, az Építéstudományi Intézet és a BM TOP műszaki fejlesztési osztálya 1964-ben olyan kísérlet-sorozatba kezdett, amelynek során az építőiparban is egyre nagyobb mennyiségben alkalmazott műanyagoknak épülettűz hatására való reagálását vizsgálták.

A Parancsnokság szigetalmi kísérleti telepén folytatták le a vizsgálatokat. Egy olyan kéthelyiségű, földszintes téglapépület létesítettek itt, amelynek 5×3 m-es alapterületű nagyobbik helyiségébe építették be a vizsgálandó anyagokat. A 3×3 m alapterületű másik helyiség a hőmérsékletmérő műszerek elhelyezésére szolgált. (1. ábra.) Eddig műanyagcsövek, műanyagpadlók és falfestékek, műanyag berendezési tárgyak, műanyaghabok, műanyagtetők tűz hatására történő reagálásával kapcsolatban végeztünk kísérleteket.

1. Műanyagcsövek

A műanyagcsövekkel (25–90 mm átmérőjűek voltak és PVC, polietilén, polipropilén, valamint üvegszálás poliszter anyagból készültek) két kísérlet-sorozatot végeztünk. Az első során függőlegesen építettük be a csöveket. Voltak közöttük üresek és vízzel töltöttek, néhányat pedig rabcifallal fedtünk. A helyiségeket elválasztó falon és a mennyezeten áthaladó cső-szakaszokat is létesítettünk.

A második kísérlet-sorozatban a csöveket vízszintesen szereltük fel a falra, illetve a mennyezet alá. Ugyanígy építettünk be 150 mm átmérőjű, üvegszálás poliszterből, illetve üvegszálás poliszterrel erősített, PVC-ből kialakított elszívóvezetékeket is. (2–3. ábra.) A falra szerelt csöveken vizet, az elszívóvezetékeken levegőt áramoltattunk. A mennyezet alatt futó csövek üresek voltak.

Mindkét esetben vastálcába öntött benzin szolgált tűzforrásként. Az első sorozatban 5, 10, 20 és 30 liter benzint égettünk el 0,3 m² felületű tálcában az egyes kísérleti szakaszok során. A másodikban 0,3 m²-ről 0,6- és 1 m²-re növeltük a tálca méretét, és egységesen 5 liter benzint égettünk el. Csak a két utolsó gyújtásnál növeltük ezt a mennyiséget 10, illetve 20 literre (1 m²-es tál-

cában), mert kisebb tűz hatására a csövek nem sérültek n különösebben.

A tűz alatt hőelemekkel mértük a kísérleti helyiség hőmérsékletét. Az első kísérlet-sorozatban egyetlen csőtípus sem vezetett át a tüzet a falon vagy a födémén, de a csövek már 5 liter benzin tüzének hatására megsérültek. A rabcifal egyébként — kivétel a mennyezeti szakaszok az a kis területét, ahol a láng közvetlenül érte — tökéletesen megvédte a csöveket a károsodástól. károsodás itt is csak kis szenesedés formájában következett. A csövek a mennyezet alatti legmagasabb hőmérsékletű zónát mentek tönkre legjobban, de nem égtek végig. A padozat felé kb. 0,5 m-es szakaszon többé-kevésbé épek maradtak. A vízzel töltött csövek sokkal jobban elviselték a hőhatást, mint az üresek. A 25 mm átmérőjű PVC-cső, amikor vízzel töltöttük, kibírt a 10 liter benzin tüzét, és csak akkor ment tönkre, amikor 20 liter benzin hatásának tettük ki. A 90 mm átmérőjű PVC-csőből 5+10+20+30 liter benzin elégetése után sem szivárgott víz. üvegszálás poliszter-csövek igen jól bírták a hőterhelést. A négy gyújtás után csak tűz felőli oldalukon találtunk csekély mértékű szenesedést.

Összehasonlítva a háromféle (PVC, polietilén, poliszter) csövet, a PVC reagált legkevésbé kedvezően a tűz hatására. Hő hatására zsugorodott, emiatt könnyen elszakadt, majd meglágyult teljesen deformálódott. Amíg pl. a 25 mm átmérőjű PVC-cső már 5 liter benzin tüzének kitéve tönkrement, az ugyanilyen méretű polietilén cső csupán enyhén deformálódott. (4. ábra.)

A második kísérlet-sorozatban beépített csöveken az elsőhöz hasonló elváltozásokat észlelhettünk. A 25 mm átmérőjű, üres polipropilén cső már az első gyújtást követően tönkrement. A falra szerelt 25 mm átmérőjű, vízáramú polipropilén csővön a 2. gyújtás után folyást észleltünk a tompaheglesztésénél, de maga a cső csak az 5. gyújtáskor ment tönkre.

A 40 mm átmérőjű, üres polietilén cső a 2. gyújtás alatt teljesen deformálódott, de csak a 4. gyújtás következtében, a falra szerelt polietilén cső pedig az 5. gyújtás folyamán ment tönkre.

A 40 mm-es átmérőjű PVC-cső az 1. gyújtás során deformálódott, a 2. gyújtás alatt megsemmisült. A falra szerelt vízáramú PVC-cső a 4. gyújtás alatt ment tönkre.

Az üvegszálás poliszter és a PVC—poliszter csöveken a gyújtás után észleltünk elválást, az 5. gyújtást követően már is gyulladtak.

A beépített csövek élettartamának sorrendje azonos volt a korábban tapasztaltakkal. Leghamarabb a PVC-cső ment tönkre (ez 1. gyújtásnál elégett polipropilén cső vékonyabb volt a PVC-csőnél!), és legjobban poliszter cső állt ellen a tüznek.

Kisebbs-nagyobb sérüléstől eltekintve, valamennyi cső megtartotta alakját, amíg levegőt áramolt bennük és csak a gyújtáskor semmisültek meg, amikor olyan sérüléseket szenvedtek, hogy már nem áramoltathattunk bennük vizet. (5. ábra.)

Az elszívóvezetékek között a PVC-üvegszálás poliszter-cső deformálódása már az első gyújtás alatt megkezdődött, és a 4. gyújtás hatására teljesen tönkre is mentek.



üvegszálas poliészterből készült elszívóvezetékek a 4. ábrára kismértékben megsejtettek, de csak az 5. gyújtáskor adtak meg. Az elszívóvezetékek esetében nem jellemző különbséget, hogy áramlik-e bennük levegő, vagy sem. Az üvegszálas poliészterből készült vezetékek üvegszövet-váza akkor megtartotta alakját, amikor a káma már kiégett belőle. (6. ábra.)

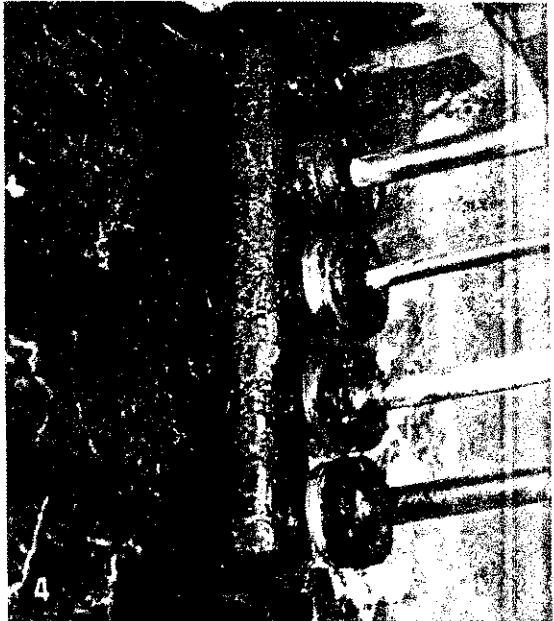

2. Műanyagpadlók és falfestékek

Kísérlet sorozatban kíváncsi voltunk arra, hogy a műanyagpadló tényleg tűzveszélyt jelent-e a lakásban, és hogy a műanyagalapú falfestékek veszélyesebbek-e a hagyományosaknál. E célból a kísérleti helyiségünk padlóját három részre osztottuk, s egy-egy szakaszon mozaikparket-PVC-, illetve epoxipadlót rakatunk. A padlástér padozatát hasonlóan alakítottuk ki. Emfix és Wallkyd nevű műanyag falfestékek, illetve ún. „olajlábazattal” ellátott szokványos enyves falfesték került a terem vakolatára. 5, 10, 20, illetve 30 liter benzint gyújtottunk meg 0,3 m²-es vastálcában.

5 liter benzin meggyújtása után háromféle padló közül a PVC-ből készültön észleltünk először károsodást. A hosszabb ideig tartó hőterhelés hatására a mozaikparkettát is károsodás ugyanis szenesedett, sőt 5+10+20 liter benzin égése után a parkettán nagyobb volt a sérült felület, mint a PVC-ből készültön. A parkettán tapasztalt utóizzás visszagyulladás szeméreméből veszélyes lehet. Legkisebb mértékben az epoxipadló károsodott; 4 gyújtás után mindössze tenyérnyi elbarnult felületet tudtunk felfedezni rajta.

A falfestékek között nem tudtunk különbséget tenni. Gyakorlatilag egyik fajta festék sem károsodott, csupán elpiszkoló-

és üresek. A terem mindkét ablakára függönyt szereltünk. Az egyik pamutfüggöny volt, a másik pedig a kereskedelemben is kapható, poliészterszál-alapú „Teritex”. Kívülről PVC és poliészterből készült üvegszál-erősítésű esőcsatornát erősítettünk az épületre. Az egyik ablakra PVC-redőnyt, föléje pedig PVC-előtetőt helyeztünk el.

Két gyújtást végeztünk: 5 és 10 liter benzint égettünk el 0,3 m² felületű vastálcában.

A vizsgált tárgyak közül a PVC-fal reagált legrosszabbul. Az első gyújtást követő 135 másodperc múlva meglágyult, össze-rogyott. A polietilénből készült használati tárgyak közül teljesen deformálódtak azok, amelyekben nem volt víz. A vízzel töltött edényeknek csak a vízszint feletti részük károsodott. (8. ábra.)

A pozdorjalemezből készült polcot, a poliészterládákat, és a poliuretán matracot nem érte károsodás a kísérlet során fellépő sugárzó hőtől. Nem károsodott ennél a kísérletnél az esőcsatorna, a PVC-előtető és a redőny sem, de egy későbbi kísérlet alkalmával, amikor a teremben nagyobb volt a tűz, az ablakon kivágódó lángok teljesen tönkretették az előtetőt és a redőnyt, bár ezek önállóan nem égtek. Az esőcsatorna csupán a tűz és oltóvíz együttes hatásától repedt meg.

Ennél a kísérlet sorozatnál a pamut- és poliészterszál-függöny tűzveszélyességével kapcsolatban nyertük a legkonkrétabb és legpozitívabb eredményt. A benzintűz sugárzó hőjének hatására egyik függönyfajta sem gyulladt meg, bár a poliészter-függöny megsárgult. A közvetlen fáklyaláng azonban pillanatok alatt lángba borította a pamutfüggönyt és az elégett. A műanyag-függöny viszont nem vezette a lángot. Ez igen jelentős tény, ha arra gondolunk, hogy lángoló függönyök okozzák a lakástűzek igen nagy részét.

(Folytatjuk.)

3. Műanyag berendezési tárgyak

Következő kísérlet sorozatunkban azt vizsgáltuk, hogy milyen mértékben van a szobában keletkezett tűz a műanyagból készült berendezési és használati tárgyakra.

Kísérleti helyiségünkbe beépítettünk egy kemény PVC-levelekből készült válaszfalat. Az így két részre osztott helyiségünk egyik felében elhelyeztünk egy üvegszálas poliészterből készült fürdőkádat és egy poliuretán-habbal töltött matracot. A nagyobb alapterületű részben felállítottunk egy pozdorjalemezből készült polcot. A polcra polietilén használati tárgyakat (palackok és poharakat) raktunk. (7. ábra.) A három palack közül az egyik tele, a másodikat pedig félig töltöttük vízzel, míg a harmadik üres volt. A poharak között szintén akadtak vízzel töltöttek

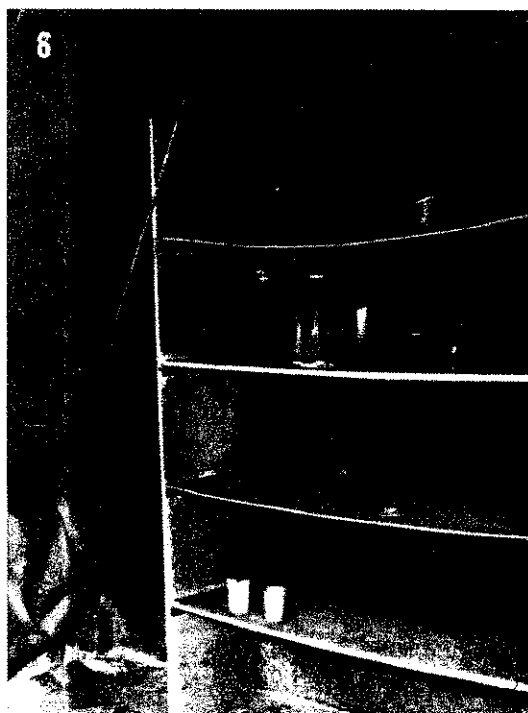
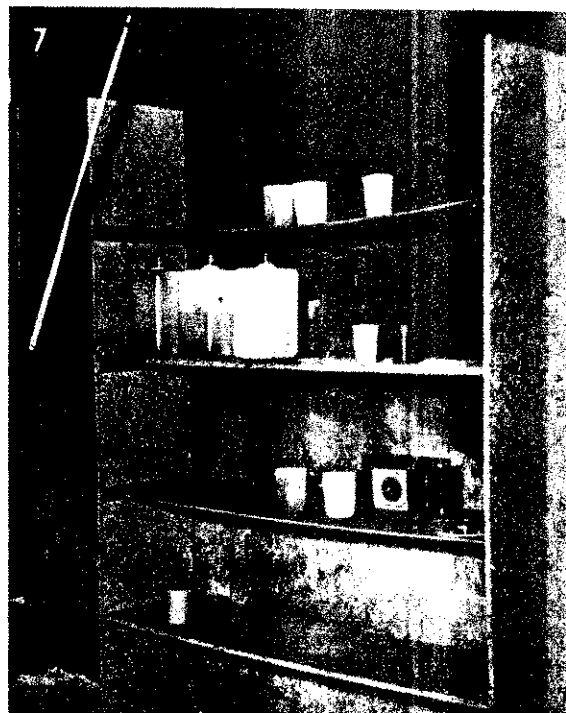

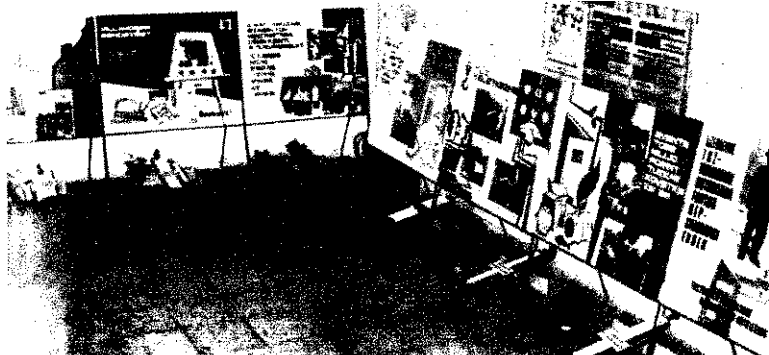

Január 21-én jól sikerült baleset- és tűzvédelmi kiállítást rendezett új székházában a SZOT Fejér megyei bizottsága

Kommentár nélkül

A Fővárosi Bútor Hangszer Sport-szer Kiskereskedelmi Vállalat Lenin krt-i horgászboltjában december 27-én raktártűz keletkezett. Ligeti Lajos igazgató levélben mondott köszönetet az V-VI-VII. kerületi parancsnokságnak, mivel egysége igen gyorsan és gondosan avatkozott be, úgyhogy a 350 ezer forint értékű áruból csupán 11 ezer forintnyi égett el.

Olajos kóccal világított

December 26-án Deszk község (Csongrád megye) külterületén, a Nagy-Alföldi Kőolajfűrészi Vállalat szegedi üzemegeységének 31-es fűrészi pontján, Zádori János gépkezelő a javítás közben olajos kóccal világított. A nyílt lángtól meggyulladt az agregátorhoz szükséges olaj. A tűzben tönkrement egy hathengeres, 30 kW-os agregátor és egy kompresszor kapcsoló-berendezéssel együtt, valamint 4 db 12 voltos akkumulátor, egy 4x8 méteres vaslemez bódé pedig a hőtől deformálódott. A szegedi parancsnokságról három gépjárműfecskeendő vonult, s a tüzet öt perc alatt két „E” sugárral eloltották. A kár, előzetes becslések szerint, meghaladja a 150 ezer forintot.

Tűz a TVK-ban

Műszaki hiba következtében egy 50 mm-es csővezetékbeli kiáramló hidrogén gáz elektromos szikrából belobbant, majd elárasztotta a félig nyitott csarnokot december 28-án a Tiszavidéki Vegyi Kombinát Nitrogén Műtrágya Gyáregységében. A 15-20 méteres lángfáklya meggyújtotta a környezetben levő éghető anyagokat. Az üzemi parancsnokság két gépjárműfecskeendővel, a létesítményi tűzoltók pedig 800-assal vonultak a helyszínre. Pintér Ferenc százados irányításával 3 „E” és 2 porsugárral, valamint 2 db 20 kg-os CO₂ készülékkel oltották el a tű-

A Somogy megyei parancsnokság ügyes kezdeményezésére ilyen zárcímkekkel látják el a megyei kereskedelmi szervek csomagolt árucikkait



zet. Bakonyi István művezető II. fokú égési sérüléseket szenvedett; a kár közel 250 ezer forint.

Kéménybe épített gerendától ...

Tűzet okozott a kéménybe épített gerenda december 31-én az Agrártudományi Főiskola kismacsi gaz-

kezett december 30-án Kistótfalu (Baranya megye) a Csicsóhegy 140. szám alatt, Győrfi Imre tsz-tag lakásán. A 14 hónapos Győrfi Zoltán a tűzben életét vesztette. A pécsi egységek kiérkezéséig a helyi önkéntesek Csibora János parancsnok irányításával, majd később közösen, kézi szerszámokkal dolgoztak, mivel a kárhely megközelíthetetlen volt.

Külföldi hírek

Tűzálló mentőcsónakot szerkesztettek dán szakemberek, amelyet kerrel próbáltak ki Koppenhágában. A csónak külső felületén hőmérséklet elérheti az 1000 fokra, de belsejében változatlan marad.

A japán tűzrendészeti hatóság jelentése szerint az országban 1965-ben minden kilencedik percben történt ki. Az esetek nagy része lyos sebesüléssel vagy halállal végződött. Az 54 157 tűzvésznél mintegy 965 ember vesztette életét.

A híres Kassai Orbán-torony a XVII. századbeli ún. kelet-szláviai reneszánsz egyik nevezettségében, a közműltban tűz keletkezett. A tüzet a helyszínen szűzoltóknak sikerült eloltaniuk. A tornyot 1628-ban építette Lindt Márton eperjesi építészmeister.

Gyújtogató rendőrmeztörtörtattak le az NSZK-ban. A 31 éves őrmester három különböző gazdasági épületet gyújtott fel, az önkéntes tűzoltók iránt érzett bosszúgyárból. A kár értéke meghaladja az 500 ezer nyugatnémet márkát.

Rómában megjelentek az első tüzoltók. Hírek szerint a csinos tal tűzoltóknak nagyon népszerű és a ravasz férfiak, ha valahol sebb tűz támad, kizárólag női tőltőket kérnek segítségül.

Ismeretlen gyújtogató garázdálódik a nyugat-németországi Ambros városkában. Sajtójelentések szerint eddig egy kizsoltok, egy pajtát, szénakazlat, és egy bútorraktárt, valamint egy sörfőzdét gyújtott fel. A kár több mint 1 millió márkát ér.

Újjajta gyufát kísérleteztek a Szovjetunióban. A különleges gyufát éghető réteggel vonják be, után vizálló anyagba mártják. Négy napos áztatás után még a víz erősebb szélben is nyomban meggyullad.

A kölni városi színház automata tűzvédelmi berendezése elrontott a közelműltban. A 120 vizvezető egyszerre kezdett működni, s egyként és másodpercenként 12 liter víz zúdított a színház belsejébe. Mire a tűzoltók a helyszínre érkeztek, közel 100 ezer márkát károsítottak. A szerkezetet a drasztikai konzervatórium volt díszontotta el — bosszúból.

Egyetlen éjszaka 11 esetben történt ki a bremeni (NSZK) tűzoltók egy 28 éves elmebeteg nő miatt, aki 11 helyen gyújtogattott.

HÍREK

Gondatlanságból ...

December 20-án a Toina megyei Tevel községben, a Petőfi Sándor u. 128. szám alatti ház konyhájában özv. Pfaff Józsefné 93 éves eltartott közel ült a kályhához és ruhája meggyulladt. Egési sérüléseibe kórházba szállítása után belehalt.

December 23-án Újfehértón, a Lenin út 53. számú házban az 5 éves, szellemi fogyatékos Sonják Mária gyufával játszott és meggyújtotta az asztalterítőt. A 6 hetes Sonják Csaba füstmérgezés következtében életét vesztette.

December 27-én Tápiósápon (Pest megye), a Forrai utca 28. szám alatt Szuercsek József 72 éves nyugdíjas ágyban dohányszag közben elaludt. A cigaretta meggyújtotta az ágyneműt, és az idős ember életét vesztette. A tüzet az arra haladó Ecséri Pál gyári dolgozó oltotta el.

Január 4-én a Kiskunhalas, Hímző u. 20. szám alatti házban — feltételezhetően sugárhozó hőtől — meggyulladt a Kályha közelében a karosszékben ülő 85 éves özv. Vajda Benedekné ruhája. A tűz következtében, amelyet a hozzátartozók oltottak el, az idős asszony életét vesztette.

Január 5-én Gyomán, a Hunyadi u. 7. szám alatti házban tűz keletkezett. Kovács Imre 87 éves eltartott olyan súlyos égési sérüléseket szenvedett, hogy a kórházban sem tudták rajta segíteni. A tüzet a magatehetetlen idős ember okozta. A kályha fölé hajolt melegedni, miközben ruhája meggyulladt.

Január 12-én Gyömrő községben ugyancsak a kályha melletti melegedés közben gyulladt meg a Bajcsy-Zs. u. 9. szám alatti lakó Baranyai Mihályné 84 éves háztartásbeli ruhája. Súlyos sérüléseibe a helyszínen belehalt.

Január 12-én Budapesten, a XIV. kerület Kacsóh Pongrác úti építkezésnél tüzet okozott a kéménybe épített gerenda. Égett egy 20x8 méteres földszintes felvonulási épület nádpalló tetőzete 100 négyzetméternyi területen, valamint egy kompresszor, egy habarcskeverő és két hordó gázolaj. A XIV. XIII. és a VIII. kerületi parancsnokság egységei, a tűzoltási csoport vezetéseivel, négy „E” sugárral és egy hab-sugárral oltották el a tüzet. A kár 60 ezer forint.

Egyedül hagyták ...

Feltételezően felügyelet nélkül hagyott gyerekek játékból tűz kelet-



Növekvő részvétel — jó eredmények

szemmel nézve kedvező eredménnyel zárultak az évi BM-sportbajnokságok. Különböző sportágakban megrendezett versenyek nálunk is lehetőséget adtak a rendszeres testzésre.

állomány mintegy 70,5 száza vett részt az alapfokú versenyeken és ez az 1965. évi képest örvendetes emelkedés. A szervezésben és rendezésben különösen jó munkát végeztek a komlói, dunaiújvárosi, ceceni, százhalmabattai, kárári, mátészalkai parancsnokságok, valamint a budapesti parancsnokságok. Versenyzőik nemcsak a lehető legnagyobb létszámmal, hanem átlagon felüli felkészültséggel vettek részt a küzdelmekben.

alapfokon elért eredmények alapján, a megyék és a budapesti parancsnokságok 796 versenyzőt vettek részt a következő versenyeken.

szereplésük lényegében igen erős volt, hiszen általában a második helyen végeztek a megyei BM-szervek közötti versenyekben. Nemritkán túlzottok voltak meg a győzelmet az elleni és csapatversenyben is. Különösen a Békés megyeiek kiemelkedő sikert értek el, mert összetettben is az első helyen végeztek, nem az első, mivel tíz atlétikai számból nyolcat megnyerték és a szervek közti röplabdabajnokságban két csapatuk szerepelt meg az első két helyen. A három megyei túlzottok is díjazást érdemelnek öt egyéni és négy csapatgyőzelmükért.

A röplabda-bajnokságot a területi versenyek keretében rendezték meg. A megyék öt csoportba sorolva küzdöttek az első helyért. A területi vetélkedőkből — amelyeknek a színvonalja némely esetben elérte a döntőt is — Baranya, Borsod, Szolnok, Veszprém megyék és a budapestiek kerültek be az országos döntőbe.

A Baranya megyeiek kitűnő szereplése volt a döntő nagy meglepetése. Végig egyenletes teljesítményt nyújtottak. Mindössze a budapestiek ellen vesztek egy játszmát, és veretlenül nyerték az 1966. évi bajnokságot. A sokszoros bajnok budapestieknek ez alkalommal meg kellett elégedniük a második hellyel.

A Fejér megyeiek kivételével valamennyi megye és a budapesti parancsnokság legjobb versenyzői vettek részt az atlétikai bajnokságon. Bár a résztvevők száma kétszeresére emelkedett az 1965. évihez képest, minden remény megvan, hogy ez a létszám idén még növekedik majd.

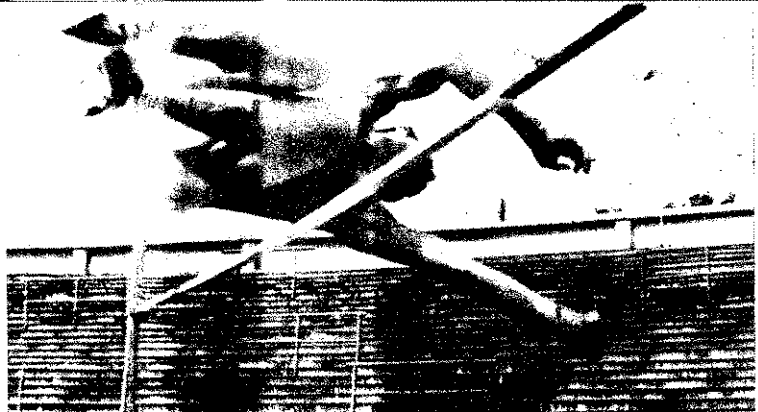

Názer Lajos tú. hdgy. (XIV—XVI. ker.) 1966-ban is az egyik leg-eredményesebb versenyző volt a Tűzrendészet országos atlétikai döntőjén. Kitűnő teljesítménnyel védte meg bajnokságát a magasugrásban

Sajtótájékoztató az Újpesti Dózsánál

JANUÁR 6-AN az Újpesti Dózsa Eötvös utcai székházában dr. Dániel Ernő r. alezredes, az egyesület elnöke sajtótájékoztatót ismertette az Új. Dózsa elmúlt évi eredményeit, s idej terveit.

Többek között elmondotta, hogy az egyesület versenyzői 78 bajnoki érmet szereztek az elmúlt esztendőben. A szakosztályokban folyó nevelőmunka eredményességét bizonyítja, hogy az egyesület élsportolói közül egyre többen állnak helyt a szolgálatban, a munkában és a ta-

nulásban, 83 sportolójuk egyetemen, főiskolán tanul,

DÁNIEL ELVTÁRS azután a Mogyorósi úti sportpálya fejlesztési terveiről szólt. Eszerint rövidesen világítóberendezéssel látják el a stadiont, úgyhogy esti mérkőzéseket és atlétikai versenyeket is rendezhetnek majd itt. Mint hangsúlyozta, a jövőben sokkal több gondot fordítanak az utánpótlásra és egyre inkább saját nevelésű fiatalokkal kívánják megerősíteni a szakosztályokat.

A bajnokságok során különösen jól szerepelt a budapesti tűzrendészeti parancsnokság. Jól felkészült versenyzői a hét szám közül négy első — a 800 és 1500 m-es síkfutásban, magasugrásban és súlylökésben —, valamint két harmadik helyezést értek el. A budapestiek után a Borsod megyeiek szerepeltek legjobban. Két versenyszámban — távolugrásban és gránátdobásban — győztek és egy második helyezést is szereztek. Az elért eredményeknél is biztatóbb, hogy az alapfokú versenytől kezdve az országos döntőig, valamennyi résztvevő túlzottan jelesre vizsgázott sport-szeretettel, magatartásból és küzdeni tudásból.

M. I.

FEJTÖRŐ ★ FEJTÖRŐ

VÍZSZINTES SOROK: 1. MSZ 15 688 (nyílak irányában folytatva). 13. Eszme. 14. Gyorsan elpárolg. 15. Gyárban megvizsgál. 16. Hegyi állat. 17. Asztalra kerül. 18. Útré. 19. Azonos magánhangzók. 20. Királyi jelvény. 22. ZC. 23. Tova. 25. Minden kellemest (két szó). 28. Kicsinyítő képző. 29. Tetejére. 31. Ellopá. 32. Balkáni pénz. 33. Híres francia politikus volt. 35. Férfi név. 37. Vissza: ellentétes kötőszó. 38. Tengervíz jelzője. 41. Vissza: becézett női név. 42. Szabó számszám. 43. Alaktalanra. 45. Nem más. 47. Rag. 48. Régi állami bevétel. 49. Igekövető. 50. Megszűnt az első. 53. Kibogoz-e. 56. Bókor része. 57. AZ ÁRAMOT VEZETI, EZERT CSAK FESZÜLTSEGMENTESÍTETT ELEKTROMOS BERENDEZÉS OLTÁSÁRA HASZNÁLHATÓ.

FÜGGŐLEGES SOROK: 1. EZZEL OLTATHATUNK FESZÜLTSEG ALATTI ELEKTROMOS BERENDEZÉST IS. 2. Helyhatározószó. 3. Lemásoló. 4. Újságokból eléggé ismert főváros. 5. Személyes névmás. 6. VILÁMOS-TÜZ OLTÁSÁNÁL HASZNÁLHATÓ. 7. Amit fűtjük. 8. Közép-Európa egyik legnagyobb tava. 9. Vissza: tagadó szó. 10. Nem amazt. 11. Bunda készült belőle. 12. Szovjet folyó. 20. Például a karlendítés is lehet ez. 21. Erjéző. 24. Rádióállomás. 26. Traktor márkája. 27. Kellemes hely a sivatagban. 28. Régi nép. 30. A dagály is ez. 32. Sakkfigura. 34. A pereme (felcserélt ékezetekkel). 36. Műlesiklás, hegyi sí-versenyfajta. 39. Madarak királyát. 40. Színművész (Zsuzsa). 41. Vissza: sertés. 44. Visszavarr! 46. Szükséges. 51. Igekövető. 52. Azonos mássalhangzók. 54. Ide, azonos hangzó. 55. Ellentétes kötőszó.

Figyelem! A rövid és a hosszú magánhangzokat nem különböztetjük meg.

Megfejtésül az alábbi sorokat kell beküldeni: vízszintes 1., 57., függőleges 1., 6.

Be kell küldeni továbbá a pontokkal megjelölt kockákban levő betűkből összeállítható szót, elektromos készülékek tüze esetén ezt is használhatják.

Megfejtési határidő: 1967. február 20.

K. I.

Az 1. számban megjelent keresztrefejtő helyes megfejtése a következő: ÖNMŰKÖDŐ ZUHANYBERENDEZÉS, KÉSELETTETŐK, LEGSÜRÍTŐK, SPRINKLER.

A pontokkal megjelölt kockákban összeállítható két szó: SZÁRAZ, NEDVES.

Könyvjutalmat nyertek: Farkas István Kisújszállás, Jantó István Igrici, Krum András Pécs.

A nyereményeket postán küldjük el.

Figyelem! Az elmúlt évekhez hasonlóan idén is megrendezzük pontversenyünket. A legtöbb megfejtést beküldők között jutalomtárgyakat sorsolunk ki.

MAGYAR TŰZOLTÓ

magyar tűzoltóság folyóirata

szervezi a szerkesztő bizottság

Felelős szerkesztő:

Beszteri Lajos
tűzoltó őrnagy

Szerkesztőség:

V. Néphadsereg u. 9.

Telefon: 313—700.

Adja a BM Tűzrendészet Országos

Parancsnoksága

Felelős kiadó: dr. Micskó Rudolf

Terjeszti a Magyar Posta

00068/2 — Zrínyi Nyomda, Bpest

F. v.: Bolgár I.

INDEX: 25 604

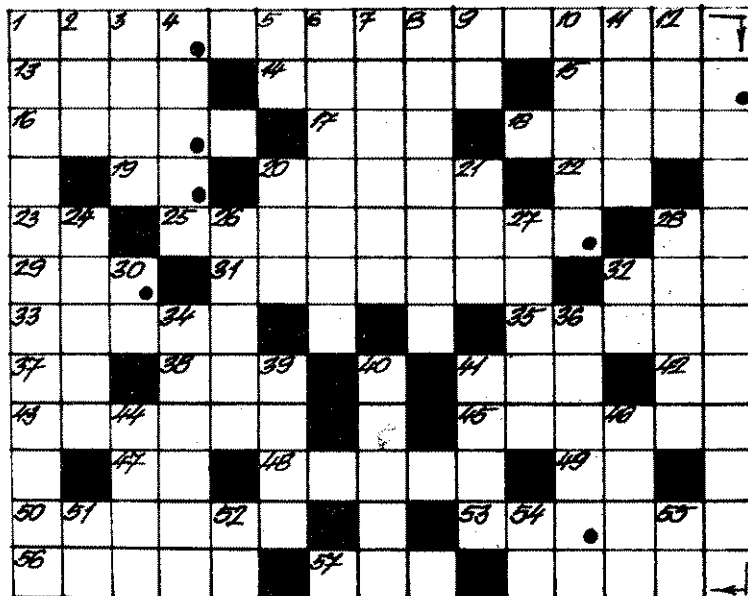

Az EGYÜTTMŰKÖDÉS jegyében

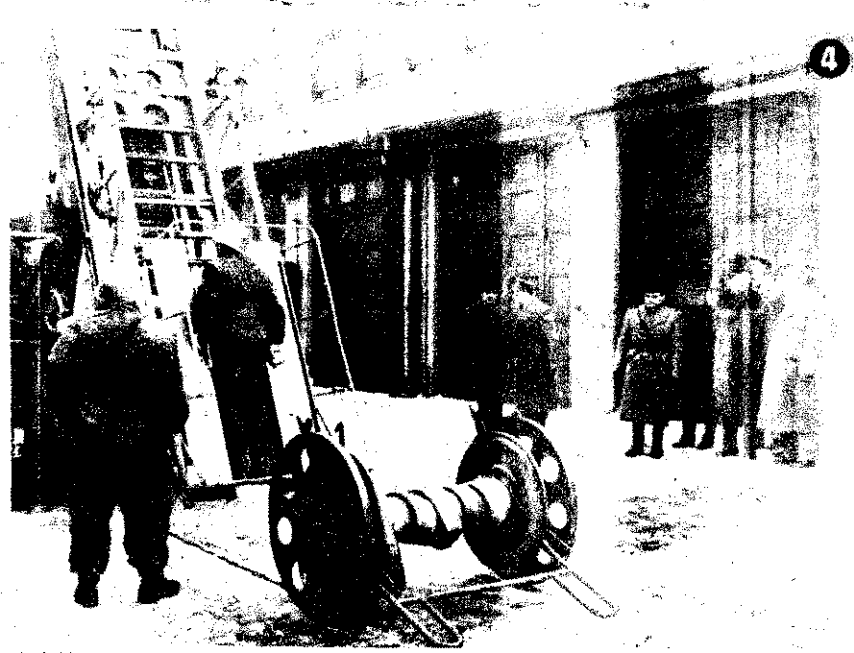

2

Nehéziparunk rohamos fejlődése során számos új technikai rást vezettek be, és ezzel egyidejűleg a tűrvesszély is növekedett a NIM létesítményeiben. Ennek ellensúlyozására az elmúlt években sok közös intézkedést hoztak a tárcsa és a BM Tűzrendészet illetékesei.

A további együttműködés fontos állomása volt a január 12-i szaktanácskozás, amelynek során a NIM és a BM Tűzrendészet vezető képviselői szakértők bevonásával megvitatották a nehézipar évi öt éves tervével kapcsolatos közös feladatokat.

A magas szintű tanácskozáson megállapodtak abban, hogy a védelmi követelmények és a tűzoltási technika korszerűsítése céljából tovább fejlesztik a közös kutatómunkát, és ezzel összefüggésben programtervezetet dolgoznak ki. Elhatározták az érvényben levő szabványok előírások felülvizsgálatát, és azt, hogy indokolt esetben módosítsák ezeket.

Ezzel egyidejűleg az iparági igényekhez mérten korszerűsítik a tűzoltási felszereléseket, s ennek keretében speciális por- és habbal gépjárműfecskenedők beszerzéséről is gondoskodnak. A NIM az új öt éves tervben előirányzott fejlesztés során gondoskodik a szükséges tűzvédelmi felszerelésekről, és arról, hogy az eddiginél nagyobb mértékben lássák el ilyenekkel a tárcsához tartozó létesítményi tűzoltókat.

A tanácskozást követően dr. Székér Gyula, a nehézipari miniszter helyettese, dr. Lőrincz Ferenc miniszterhelyettes, és a miniszterium több vezetője, dr. Micskó Rudolf tű. főosztály-vezető, a BM Tűzrendészet országos parancsnokának, valamint Horváth Sándor tű. ezredes, Pállók János tű. alez. országos parancsnokhelyetteseknek kíséretével látogatást tett a budapesti parancsnokságon.

Kedves vendégeink igen nagy elismeréssel nyilatkoztak a látogatásról.

3

KEPEINKEN: 1. Dr. Székér Gyula elvtárs (széjjel színi káncsán megtekintette gépjárműfecskenedőinket; 2-3-4. A budapesti tűzvédelmi egységek jól sikerült bemutatót tartottak a vendégek részére; 5-6. A NIM vezetői a Kun utcai szertárat és a hírközpontot is megtekintették.



Ministeri szolgálat

Benkei Árpád, az Állami Minisztertanács elnöke a generátor-szerelési munkát megkezdésénél megfigyeli a munkásokat (Központi Könyvtár és Könyvtárak)



MAGYAR TŰZOLTÓ

XXI. évf., 3. sz. 1967. március



A műszaki-fejlesztési osztály vezetője jelen-tésben tájékoztatja a magas vendégeket

Az utánfutótargonca-család egyik új tagjá-
val, a porralöltővel is-
merkedik Benkei elv-
társ és kísérete



A miniszter és első helyettese érdeklődéssel szemlélik a gene-rátorszer tartozékait

Miniszteri szemle a Tűzrendészethé

A MAGYAR NÉPKÖZTÁRSASÁG BELÜGYMINISZTERE február 7-én szemlét tartott a Tűzrendészet Országos Parancsnoksága műszaki-fejlesztési osztályánál, a központi karbantartó és javítóműhelyben, továbbá a budapesti parancsnokságon.

Benkei András elvtárs kíséretében a szemlén részt vettek: Jakab Sándor elvtárs, a miniszter első helyettese; Németi József r. vezérőrnagy és Galambos József r. vezérőrnagy, miniszterhelyettes elvtársak; dr. Monti János elvtárs, a Központi Bizottság adminisztratív osztálya képviselőjében és dr. Micskó Rudolf vezérőrnagy elvtárs, a BM Tűzrendészet országos parancsnoka.

A LÁTOGATÁS ELSŐ ALLOMÁSA a műszaki-fejlesztési osztály volt.

Itt Váradi Béla szds. tájékoztatta a miniszter elvtársat és kíséretét az osztály feladatairól, eddigi tevékenységéről, a kísérleti és kutató munka eredményeiről és további terveiről, majd oltástechnikai kísérletekről készített filmeket tekintettek meg a legfelső előjárók.

Ezután a Központi Javítóműhely szemléje következett, Cseke Ferenc őrgy., parancsnok rövid jelentésben számolt be a műhely munkájáról, majd az udvaron felsorakozott, és a műhely dolgozói által készített speciálszereket mutatta be a vendégeknek. A porral oltó, generátorszereket és habbal oltó gépjárműfecskendőket, továbbá a szintén saját előállítású utánfutótargonca-család két típusát és a könnyűfém létrákat nagy

érdeklődéssel tanulmányozták részvevők.

A generátorszerek, a habbal porral oltó gépjárművek bemutatása után a műhelyeket, s a folyó tevékenységet szemléltette a miniszter és kísérete. Külön Benkei elvtárs tanúsított élelmi deklórást egy-egy munkafolyamattal, és számos műhelyi géppel szívélyesen elbeszélgetett.

A MINISZTERI SZEMLE a budapesti parancsnokság hírközpontjában tett látogatással, a VIII. kerületi parancsnokság vonulási gyakorlásának megtekintésével, majd gépezetes toliólétra-ugrópárna-bemutatóval zárult.

A délután során a miniszter és kíséretének tagjai beszélést folytattak az országos parancsnokság vezetőivel.



A szemle részvevői a műhelyben készített különleges szerek előtt

Cseke Ferenc őrnagy, parancsnok a műhely munkáját ismerteti



A miniszter számos műhelyi dolgozóval szívélyesen elbeszélgetett



A szemle részvevői a budapesti parancsnokság hírközpontjában

Ugrópárna-gyakorlattal...



...és gépezetes toliólétra-bemutatóval zárult a budapesti látogatás

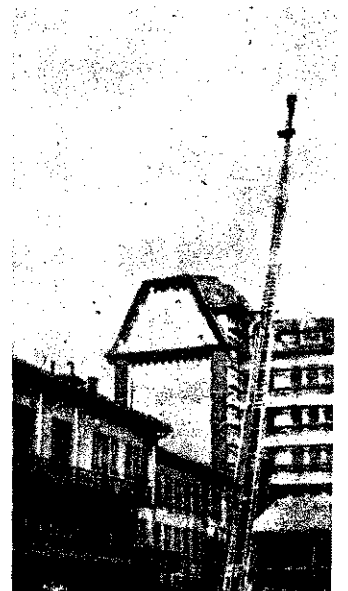

A TÜZRENDÉSZET

országos
tanácskozása

Február 8-án tartotta szokásos évi tanácskozását a Tűzrendészet Országos Parancsnoksága, a tűzrendészet megyei (budapesti) parancsnokainak részvételével. Az országos szintű értekezleten megjelent **dr. Honti János**, az MSZMP KB Adminisztratív Osztályának munkatársa és **Kincses Zoltán** r. alez., csoportfőnökhelyettes.

A tűzrendészeti szervek múlt évi tevékenységét **dr. Micsekó Rudolf** tűzoltó vezérőrnagy, országos parancsnok értékelte.

Beszéde bevezető részében emlékeztetett az előző értekezleten a tűzrendészet szá-

tette a Könnyűipari, a Kohó- és Gépipari, valamint a Nehézipari Minisztérium öntevékeny, kezdeményező munkáját, s azt a tényt, hogy az elmúlt évben a minisztériumok két éves levelező tanfolyamain több mint ezer fő vizsgázott eredménnyel a szükséges tűzrendészeti ismeretekből és kapcsolódott be az apparátus tevékenységébe.

Ugyanakkor arra is rámutatott, hogy még nem minden minisztérium és főhatóság szerezte érvényt az általa kiadott Szervezeti és Működési Szabályzat rendelkezései végrehajtásának, s középírányító szervei munkáját sem ellenőrzi megfelelően. A negatív példák sorában a Földművelésügyi, az Élelmiszeipari, továbbá az Igazságügyminisztériumot emelte ki, mint olyanokat, ahol nem foglalkoznak kellően a tűzrendészeti munkával.

A területi szervek megyei-járás középírányító szerveknél tartott ellenőrzési tapasztalatairól szólva elmondotta, hogy a megyei MESZÖV-ök, KISZÖV-ök, Gép- és Gépjavító Állomások és a megyei tanácsok kereskedelmi osztályainak tűzrendészeti vonatkozású munkája jónak mondható, ez a megállapítás azonban még korántsem általánosítható, mivel egyes szervek irányító tevékenysége továbbra is formális, és intézkedéseik színvonala, hatékonysága nem kielégítő.

Az új technológiák bevezetése, az eddig nem alkalmazott építőanyagok és -szerkezetek elterjedése kapcsán nyomtatékosan aláhúzza a megelőző tűzrendészeti tevékenység és a hatósági eljárások nagy jelentőségét, s egyúttal az 1/1963. BM számú rendelet egyes — elsősorban a létesítésre és építésre vonatkozó — részlet átdolgozásának szükségességét hangsúlyozta. Néhány régebbi szabvány módosítását is hasonlóan fontosnak minősítette. Elmondotta, hogy a parancsnokság a gáz és olaj energiahordozók növekvő felhasználásának megfelelően, már eddig is több szabvány módosítására tett javaslatot, s ugyanakkor a propán-butángáz szállításával, forgalomba hozatalával és használatával foglalkozó nehézipari miniszteri rendelet kidolgozásában is részt vett.

A szakértői tevékenységet elemezve, eredményként állapította meg, hogy szerveink megfelelő mértékben érvényesítették eljárásaik során a biztonsági és taka-

rékossági követelményeket. Hasonlóan pozitívnak értékelte azt a körülményt is, hogy a tervező intézetekkel és az építésügyi hatóságokkal kialakult jó kapcsolat eredményeként, már a tervezés során érvényre juttatták a tűzrendészet követelményeit. Ezzel összefüggésben fontos feladatként határozta meg a megyei parancsnokok számára a szakértői tevékenység színvonalának további emelését, a szakszerűség fokozását és az e tekintetben még nem kielégítően dolgozó I. fokú hatóságok differenciáltabb segítségét.

Nyomatékosan felhívta a figyelmet a hatósági eljárások következtetésségének fontosságára; visszatérő hiányosságok esetében a szabálysértési eljárás eszközeinek alkalmazására, s arra is figyelmeztetett, hogy a szignalizációs intézkedéseket is a megelőzés szerves részének kell tekinteni.

Beszéde további részében a propaganda-munka eredményeiről szólott, arról, hogy mind több megyei szerv ismeri fel a különböző módszerek alkalmazásában rejlő lehetőségeket. Követendő példaként említette ilyen vonatkozásban Szolnok és Veszprém megyét, ahol a megyei sajtóban több héten át tartó tűzrendészeti rejtvény-pályázatot kezdeményeztek; a Nógrád megyei tűzrendészeti bizottság szerkesztésében megjelenő, aktuális kérdésekkel foglalkozó sajtókiadványt, valamint Borsod megyét, a gyermekjátékból keletkező tüzek megelőzését célzó iskolai propaganda-anyag kiadásáért.

A propagandatevékenység körülményeit értékelve utalt arra, hogy az eredmények ellenére sem minden dolgozó ismerte fel még a tűzrendészeti szabályok fontosságát. Ehhez az is hozzájárul, hogy a nagyobb vállalatok és középírányító szervek propagandamunkája továbbra sem kielégítő.

A szabálysértési eljárások

kapcsán hiányosságként vetette fel, hogy egyes hatóságok még mindig nem értékelik megfelelően a szabálysértés súlyát, az enyhítő és súlyosbító körülményeket, s emiatt a kiszabott pénzbírság nem minden esetben hozza meg a kívánt eredményt. Rámutatott annak szükségességére, hogy a jövőben a hatóságok gondosabban mérlegeljék a cselekményt, és különösen szigorúan bírálják el a gyakran előforduló és közvetlenül tüzet okozható magatartást.



Dr. Micsekó Rudolf tű. vör. beszámolóját mondja

nára meghatározott főbb feladatokra, s miniszter elvtárs felszólalására, amelynek során egyik alapvető tennivalóként a vezetés színvonalának további emelésére, s ezen belül elsősorban az elemző és irányító munka javítására hívta fel a figyelmet.

Ezt követően azokról a jelentősebb intézkedésekről tájékoztatta a tanácskozás résztvevőit, amelyeket a gyors ütemű ipari fejlődés kapcsán a Parancsnokság tett a megelőző tűzrendészeti munka hatékonyságának övelése érdekében. Közülük kiemelte a tüvegyminisztérium Kollégiuma elé terjesztett, az ország tűzrendészeti helyzetéről szóló jelentést, amelyet országos felmérés és értékelés előzött meg.

A továbbiakban a minisztériumok és országos hatáskörű, valamint a megyei-járás középírányító szervek tűzrendészeti vizsgálatának tapasztalatairól beszélt és pozitívnak állapította meg, hogy azok mind több figyelmet fordítanak a tüzek megelőzésére, és különböző intézkedésekkel hatáson segítik elő tűzrendészeti szervezetük munkáját és a létesítmények védettségének fokozását. Ennek kapcsán példaként emlí-

tanácskozás résztvevőinek egyik csoportja



A továbbiakban elismerően nyilatkozott a tűzrendészet társadalmi szervezetében dolgozók hasznos munkájáról. A létesítményi tűzrendészeti bizottságok tevékenységét — egyes tsz-ek és ktsz-ek kivételével — általában kielégítőnek jellemezte, s annak rendszerességét és önállóságát emelte ki pozitív tényként. Egyúttal arra is felhívta a figyelmet, hogy a bizottságoknak a tűzrendészet fejlesztésével és a technológiák megelőző tűzrendészeti kapcsolatos munkáját tovább kell javítani, s azt sem szabad szem elől téveszteni, hogy egyes helyeken formális e fontos szervezet tevékenysége.

Hasonlóan eredményesnek mondotta a létesítményi tűzoltóságok ténykedését, amellyel jelentősen hozzájárultak a tűzrendészeti helyzet javításához. További feladatként megelőző tevékenységük javítását jelölte meg, s hangsúlyozta: el kell érni, hogy az önkéntes tűzoltók munkahelyeiken öröködjének a szabályok betartásán, és tevékenyen vegyenek részt a tűzek megelőzésére irányuló felvilágosító munkában.



Hárman a felszólalók közül: dr. Honti János, valamint Kálmán István tű. ezds., Szolnok megyei és Nagy Károly tű. őrgy., Tolna megyei parancsnokok

A tanácsszervek tűzrendészeti tevékenységéről többek között megjegyezte, hogy az egyre javuló, és kedvezően érzéketi hatását a tűzrendészeti helyzet alakulásában. A végrehajtó bizottságok többsége megtárgyalta területe tűzrendészeti problémáit, és intézkedett a hiányosságok felszámolására. Elismeréssel szólt a szakigazgatási osztályok felügyeleti tevékenységéről, a tanácsi tűzrendészeti bizottságok munkájáról, s ezek közül a Somogy és Nógrád megyei, a debreceni és keszthelyi járási bizottságokat emelte ki olyan példaként, ahol a feladatok maradéktalan teljesítésén túl, az alsóbb szintű bizottságok munkáját is hatékonyan segítik. Egyidejűleg figyelmeztetett a még mindig jellemző kampányszerűsége, s arra, hogy szerveink ösztönözzék aktívabb munkára a bizottságokat, és különösen a községek tevékenységére fordítsunk nagyobb gondot.

Az országos parancsnok ezt követően a tűzkárstatisztika múlt évi alakulásával és a leggyakoribb tűzkeletkezési okokkal foglalkozott. Többek között megállapította, hogy az előző évihez viszonyítva ugyan növekedett a kárral járó tüzesetek száma, de a kárérték jóval alatta maradt az 1965. évinek. A számszerű növekedés az iparban jelentős, viszont a csökkenés is itt a legnagyobb. A mezőgazdaságban mind a számszerűsége, mind pedig a károsséget tekintve emelkedés tapasztalható. Hasonló a helyzet a lakóházak vonatkozásában, ahol az elfordulás gyakorisága a háztar-

tási kisgépek elterjedésével, a gáz- és olajtűzjelző berendezések gondatlan, valamint a tűzveszélyes folyadékok felelőtlen használatával van összefüggésben.

Az ipari tűzkeletkezési okok közül a nyílt láng szabálytalan használata, a sugárzó hő és az elektromosság volt a leggyakoribb, amit nagyban súlyosbított a gondatlanság, egyes dolgozók felelőtlenessége. A mezőgazdasági tüzek keletkezésénél nagyban közrejátszott a laza tűzrendészeti és technológiai fegyelem, valamint számos helyen a villámvédelem hiánya. Továbbra is leggyakoribb keletkező okként jelentkezett a gyermekek játéka, ami a háztáji gazdaságok tüzeinek számát is emelte.

A tüzesetek és keletkezési okok értékelése kapcsán kedvezőnek mondotta a rendőri és tűzrendészeti szervek együttműködését a tüzesetek vizsgálatánál, ami elsősorban a közös munka szakzszerűségének javulásában realizálódott. További feladatként a keletkezési okok kellő bizonyítását, a személyi felelősség tisztázását, bizonyult eseteknél a szakértő igénybevétele szabta meg.

életével, szervezeti kérdéseivel, munkájával foglalkozott

Mindenekelőtt azt a kedvező körülményt emelte ki, hogy hatékonyabbá vált a községi párt- és tanácsi szervek e irányú segítő, illetve irányító tevékenysége, s ennek jelentős szerepe van abban, hogy a testületek szervezettel tovább erősödtek, és az önkéntesek nagy része a tervben vesz részt a tűzrendészeti feladatok végrehajtásában. Az utánpótlás szempontjából jelentős, hogy közel 6000-re nőtt ifjúsági tűzoltók és mintegy 19 ezerre pártoló tagok száma, ami egyben a társadalmi bázis további szélesedését is jelenti. A korábbinál nagyobb az önkéntesek részvétele a megelőzésben; mentő tűzrendészeti tevékenységük is lényegesen javult és különösen dicséretes helytállást mutatott az ár- és belvízvédekezési munkálataikban. Ugyancsak számottevő a részvétel a továbbképzésben és a versenyek való részvétel tekintetében.

Beszéde befejező részében a IX. pártkongresszus határozataiból; a gazdasági mechanizmus reformjából, a társadalmi társulások korszakosításából, továbbá a személyi életmód ideológiai és szakmai felkészültségének fokozásából adódó feladatokra hárította fel a figyelmet. Micsók vezérőrnagy elmondta, s azzal a meggyőződéssel kívánta a társadalmi és egészséget az értekezlet résztvevőinek további munkájukhoz, hogy a feladatok teljesítésére a végrehajtásának eredményeként tovább szilárdul az ország tűzrendészeti helyzete.

A beszámoló után számos hozzászólás hangzott el. Megyei parancsnokok tettek jelentést területei munkájáról, problémáikról, s néhány hasznos javaslatokkal járultak hozzá a tanácskozás még eredményesebb tetteihez.

A hozzászólások közül dr. Honti János elvtárs felszólalása emelkedett ki. A kongresszus határozataiból adódó feladatok az új gazdasági mechanizmus kapcsán tűzrendészetre háruló tennivalók néhány főbb elvi kérdésével foglalkozva mindegyikük előtt annak szükségességét húzta ki, hogy mindenki világszerte megértse szerepét a politikai, gazdasági és kulturális fejlődés nagy folyamatában. Ezt követően hangsúlyozta: a szervezetek e feladatok maradéktalan végrehajtására a kongresszus határozatainak is meg kellene felelniük. A tűzrendészeti állomány, mint arra mutatott rá, hogy az elsődleges tennivaló továbbra is a megelőzés. Nagy figyelmet fordított a gazdasági vezérelvű viszony szorosabbra tételére ugyanakkor azonban azt is megjegyezte, hogy a szorosabb viszony nem járhat engedelményekkel, annak a tűzrendészeti javulását kell elősegítenie.

A gazdasági mechanizmus kérdése érintve arra hívta fel a figyelmet, hogy a tűzrendészeti élet mind a gazdasági élet minőségének, változása tükröződni fog. Éppen ezért, ezekre úgy kell reagálni, hogy az intézkedések a gazdasági feladatok végrehajtását, a mechanizmus minél teljes értékűsítését segítsék. A nagyobb vállalati önállóság várható kihatásairól szólva a többi között annak fontosságát emelte ki, hogy a hatáskörök megváltozását mérten készítsük fel a mi szerveinket majd annak a véleményének adott helyet, hogy a nagyobb önállóság és az adott helyzettel arányban álló tűzrendészeti követelmények meggyorsítják egyes feladatok keresztülvételét.

Az országos értekezlet Micsók vezérőrnagy elvtárs válaszával és zárszóval ért véget.

Ezt követően a mentő tűzrendészeti eredményeiről és hiányosságairól beszélt. Mint elmondotta, egységeink az elmúlt évben 6387 esetben végeztek tűzoltási, illetve mentési munkákat. A káresetek többségénél gyorsan, szakszerűen avatkoztak be, és kiemelkedő munkájukkal néhány különösen kritikus tűznél további súlyos károsodástól óvták meg a népgazdaságot. A mentő tűzrendészeti tevékenység további javításával kapcsolatban a taktikai felkészültség, a tűzjelzés gyorsaságának, az adatok megfelelő értékelésének fontosságát húzta alá, majd a tűzoltás új módszereit általánosítására és az egységek ennek megfelelő felkészítésének jelentőségére utalt.

A továbbképzés érdekében tett intézkedések értékelve megállapította, hogy növekedett a személyi állomány felkészültsége; a gyakorlatias oktatás eredményeként nemcsak a beosztottak ismeretei gyarapodtak, hanem az aktivitás is javult. Célrányosnak és hasznosnak mondotta az egyéni és rajversenyeket, a testnevelési kiképzést, a sportbajnokságokat és a Kilián Haditorna Mozgalom eredményeit, tekintve, hogy azok hatékonyan szolgálták az ügyesség és a fizikai állóképesség növelését.

A kádermunka, az erkölcsi-fegyelmi helyzet értékelését követően a technikai ellátottság eredményeit, problémáit, a kapcsolatos fejlesztési terveket ismertette, majd a községi önkéntes tűzoltótestületek

A lehetőség adott, csak élni kell vele!

A Magyar Tűzoltót olvasgatva a jó élmák, hasznos tanácsok ötletet és segítséget adnak a feladatok megoldá-
ához. Ilyen gondolatot ébresztett ben-
tünk a novemberi számban megje-
lent „Segített a technika” című írás
s. „Az ötlet adott és újszerű — gon-
oltam —, csak élni kell vele...”

Napjainkban mindinkább előtérbe
erül a takarmány gazdaságos fel-
használása; a tápérték növelése érde-
kben a szellőztetési szénaszárítás.
Technológiája miatt azonban mind
őbb veszélyt rejt magában, mert az
ngyulladásból keletkezett tüzek szá-
na emelkedik.

A takarmány- és a szalmakazal-
üzeknél a kazal szétszedése, vágása
rős fizikai munka kifejtésére kész-
eti elvtársainkat, méghozzá eléggé
rosszú ideig.

Taktikai megfontolások készítettek
ennünk arra, hogy kapcsolatot te-
münk a legilletékesebbel: a Dél-
omogi Állami Erdőgazdaság Igaz-
atóságával, a „Stihl Contra” motoros-
űrész tulajdonosával, és segítségüket
értük elképzelésünk megvalósításá-
oz. *Németh Vilmos* igazgató és *Ge-
eta Ferenc* mérnök tűzrendészeti elő-
dó elvtársak készségesen segítettek,
s lehetővé tették, hogy tűz esetén,
mennyiben szükséges, motorfűrész-
egység igénybe.

A fűrész kezelésének elsajátításához
kaposvári parancsnokságról, önként
elentkezés alapján, négy elvtárs —
zolgálati csoportonként 2—2 fő — el-
néleti és gyakorlati kiképzését biz-
osították. Az oktatás a kezelésre, hasz-
álatra és az esetleges hibaelhárításra
erjedt ki. *Halász* tórn., *Sári* tórn.,
Lzabó őrn., *Vida* szkv. elvtársak nagy
mbícióval vettek részt a kiképzésen,
mindenekelőtt ők győződhettek meg
kézi és a gépi munka közötti lé-
yeges különbségről.

Tüzesetünk a felkészülés óta nem
olt. Az együttműködés megteremtése
zonban a kazaltüzek oltásánál na-
yobb önbizalmat, de egyúttal új tak-
ikai feladatokat is ad a tűzoltás ve-
etőségének. A motorfűrész használata
lősegíti a tűz gyorsabb és eredmé-
yesebb eloltását, a kárérték csökke-
ését.

Tóth István
tú. szds.

megyei parancsnokhelyettes

Mikor veszélyes a GYUFA?

A Legfelsőbb Bíróság elvi jelentőségű határozata a szülők felelősségéről

1965-ben 715, az elmúlt évben 808 esetben okoztak tüzet a gyermekek játékkal, és gyújtottak fel kazlat, pajtát, otthont, lakást. Országosan minden 100 tűzből 18 gyermekjátékból keletkezett. Az ilyen jellegű tüzesetek megelőzésével és propagandájával, a legcélravezetőbb módszerekkel, a közvetlen feladatokkal már számos esetben foglalkoztunk, így többek között nyilvános vita keretében a Magyar Tűzoltóban is. A hozzászólók megállapítási egyértelműen tükrözték, hogy a gyermekjátékból keletkezett tüzesetek megelőzését társadalmi problémának tekintik. Ezek megelőzése a legtöbb helyen közüggé vált, s a felvilágosítás is mindinkább differenciáltan érve-nyesül. Megértették, hogy a kisebbek vonatkozásában a szülői felügyelet, a gyufa, a tűzgyújtó eszköz elzárása, a nagyobbaknál pedig emellett a megfelelő oktatás, felvilágosítás állandó követelmény.

Egy elvi állásfoglalás kapcsán ismét foglalkozunk a gyermekjátékból keletkező tüzekkel. Ez esetben olyan szempontból, hogy a gyermek felelős-e tetteért, és jogi vonatkozásban rendelkezik-e a felelősségre vonás elengedhetetlen követelményével: a belátási képességgel. Ennek tisztázása ugyanis arra a kérdésre ad választ, hogy ki a felelős a gyermek által okozott tűzért, ki tartozik megfizetni a kárt.

Az előzmény

Két éve, szeptemberben az egyik községben tűz keletkezett. Kigyulladt és le-égett egy pajta, egy sertésöl, a másik pedig erősen megrongálódott. A pajtában különböző — kb. 5600 Ft értékű — gazdasági felszerelések semmisültek meg. A vizsgálat megállapította, hogy a tüzet a szomszéd öt éves gyermeke okozta, aki a gyufát a 170 cm magas kemence tetejéről szerezte meg, és ezzel gyújtotta fel a pajtát. A tüzesetet követően a károsult peres eljárást indított a tüzet okozó gyermek szülei ellen, a bíróság azonban elutasította a károsult igényét. Azt ugyan megállapította, hogy a tüzet az alperes H. József kislfia okozta, a kárért viszont nem tette felelőssé az alperest, mert mint azt az ítélet indoklása megállapította: „... a szülő úgy járt el, ahogy az adott esetben elvárható volt.” A gyufát ugyanis a 170 cm magas kemence szélén tartotta, s így azt egy 5 éves gyermek nem érthette el.

Mikor felelős a szülő?

A Ptk 352. §-a rendelkezik azokról az esetekről, amikor olyan személyek okoznak kárt, akiknek belátási képessége hiányzik, vagy korlátozott. Ennek (1) bekezdése a következőket állapítja meg:

„Akinek belátási képessége hiányzik vagy fogyatékos, felelősségre nem vonható. Helyette gondozója felel, kivéve, ha bizonyítja, hogy a felügyelet ellátása érdekében úgy járt el, ahogy az az adott helyzetben általában elvárható.”

A károsult az első fokú ítéletbe nem nyugodott bele; azzal érvelt, hogy a szülő nem úgy járt el, ahogy tőle az adott helyzetben általában elvárható volt. Ezt igazolja az is, hogy a gyerek széket húzott az asztalhoz, s így szerezte meg a gyufát. Márpedig ilyen körülmények mellett sérelmes az ítélet, amit meg is fellebbezett.

A fellebbezési eljárás során abban a kérdésben kellett a megyei bíróságnak állást foglalnia, vajon biztonságos helynek tekinthető-e öt éves gyermek esetében a 170 cm magasságban elhelyezett gyufa, s hogy a szülő kellő gondossággal járt-e el.

Mit mond a jogszabály?

A tűzrendészetről szóló 1/1963. (VII. 5.) BM sz. rendelet 137. §-a tartalmazza a lakóházakra és a gazdasági épületekre vonatkozó megelőző tűzrendészeti előírásokat. Ennek (5) bekezdése úgy rendelkezik, hogy a tűzgyújtó eszközt nem szabad olyan helyen tartani, ahol a gyermek hozzáférhet. Kétségtelen tehát, hogy a jogszabály rendelkezése a hozzáférhetőség lehetőségének kizárását kívánja meg. Ilyen tekintetben, segédeszköz felhasználásával, a gyermek a gyufához hozzáférhetett.

A fellebbezés folytán a megyei bíróság a járásbíróság ítéletének a kereset jog-
alapjára vonatkozó részét megváltoztatta, s a tűzokozó gyermek szüleinek kár-
térítési kötelezettségét kimondotta.

Az ítélet indoklásában — a járásbíróság állásfoglalásával egyezően — leszö-
gezte, hogy alperes tűzokozó 5 éves gyermekének belátási képessége hiányzik, te-
hát a Ptk 352. §-ának (1) bekezdése szerint felelősségre nem vonható. Megvál-
toztatta azonban a járásbíróságnak azt a megállapítását, hogy a szülő a tőle el-
várható gondossággal járt el, ezért a tüzet okozó gyermek szüleinek felelősségét
kimondotta. A határozat indoklási része kifejtette a már hivatkozott belügymi-
nisteri rendelet előírásait. Adott esetben ugyanis az alperes gyermeke a kemence
tetején 170 cm magasban, de szabadon elhelyezett gyufához hozzáférhetett. A szülő
tehát nem járt el megfelelő gondossággal, amire egyébként őt a jogszabály is kö-
telezi, ezért az okozott kárért is felelős.

Alperes kérelmére az ügy a Legfelsőbb Bíróság elé került. Az azonban a me-
gyei bíróság megállapításaival értett egyet és a kérelmet elutasította.

Dr. Félix László tú. alez.

A szocialista demokrácia FEJLŐDÉSÉRŐL

Az MSZMP IX. kongresszusának iránymutató megállapításairól

Fontos párt dokumentumok visszatérőleg hangsúlyozzák a szocialista demokrácia fejlesztésének jelentőségét és megfogalmazzák a szükséges tennivalókat. A szocialista demokrácia fejlődése lényeges összetevője egész építő munkánknak a szocializmus minden szakaszában. Most, amikor a szocializmus teljes felépítése van kibontakozóban, különösen nagy horderejűvé válik a szocialista demokrácia hatékony érvényesülése. Pártunk IX. kongresszusa ezért fordított nagy figyelmet a témával kapcsolatos kérdésekre.

Fejlődésének lehetősége és szükségessége

A IX. kongresszus határozata leszögezi: „A legutóbbi években tovább erősödött a szocialista demokrácia, megélenkült a közélet. A korábbi időszakhoz mérve fokozódott a dolgozók aktivitása a közügyekben, s jelentős rétegek vitatták meg a gazdasági építés kérdéseit, a nemzetközi, a társadalmi, kulturális problémákat. E viták segítséget nyújtottak a fejlődés során felvetődő új kérdések marxista kidolgozásához, ezért nagy többségük kívánatos és hasznos volt, a demokrácia fejlődését, a nemzeti egység erősödését szolgálta”.

Ez a megállapítás összefoglalja a szocialista demokrácia eddigi fejlődésének tapasztalatait, s érzékelteti, hogy megvan a bázis, amire építeni lehet a továbbiakban. Napjainkban azért sem érdektelen erre felhívni a figyelmet, mivel tekintélyes számban vannak, akik csak a hibákat keresve, szinte árasztják maguk körül a pesszimizmus hangulatát. Az eredmények reális megítélése e téren is erőt, magabiztosságot ad és a továbbfejlődésre ösztönöz.

A szocialista demokrácia fejlődésének tehát mindenekelőtt azért vannak növekvő lehetőségei hazánkban, hogy uralkodóvá váltak a szocialista termelési viszonyok; a magántulajdonon alapuló tökétesedésnek nincs bázisa. A kizsákmányoló osztályok felszámolásával túl jutottunk a nyílt és nagy osztályütközetek időszakán. Társadalmunk egységesebbé vált, a munkások, parasztok, értelmiségiek azonos érdekeinek köre bővült a szocialista talajon és a célokban is egyetértettek. A szocializmus erősödése lehetővé tette, hogy egy sor ko-

rábbi korlátot lebontsunk, pl. a számozási kategorizálást eltöröljük a közép- és felsőfokú oktatásra történő beiskolázásnál. Végül a szocialista demokrácia fejlődését teszi lehetővé az új gazdasági mechanizmus bevezetése, az állami intézmények munkájának javítása, a választójogi reform megvalósulása. De legalább ilyen fontos a dolgozók öntudatának, felelősségérzetének fejlődése.

A kapitalizmusban a dolgozók bevonása elé állított korlátokat jól szemlélteti a szólásmondás is, miszerint: „Krisztus kopersóját sem őrizték ingyen...”. A munkássztyál hatalomra kerülésével alapvető változás kezdődik. Százerek vállalnak társadalmi munkát anyagi ellenszolgáltatás nélkül; és adnak többet ezen a módon is a szocializmus építéséhez.

Eredményeink elismerése mellett is tovább kell azonban lépni. Nemcsak és nem elsősorban azért, mert az eddigi sikereket még nem tartjuk kielégítőnek. Döntően azért, mert a szocializmus teljes felépítése csak a dolgozó milliók tudatos aktivizálódása, szívós munkája útján valósítható meg. A nagy osztályütközeteket felváltja a szívós napi munka, amelyben nem csökken, hanem nő a politikai tisztánlátás, a személyes felelősségérzet, a szakértelem szerepe. Napjaink forradalmi feladatai — ha kevésbé látványosak is — széles teret adnak a nagy tömegek bekapcsolódására a helyi és országos dolgok eldöntésébe, végrehajtásába. Szükséges az aktívabb bekapcsolódás azért is, mert a szocializmus az osztályok, rétegek és az egyes emberek gondolkodásának átalakulását is jelenti, ez pedig nem tanulható meg a könyvekből. A gyakorlati feladatok megoldásában való aktív részvétel formálja elsősorban a tudatot, és ezt egészíti ki a nevelőmunka.

A téves nézetek elleni harcban

A szocialista demokrácia kibontakozása nem egyszerűen termeléstehnológiailag vagy irányítástechnikai kérdések megoldása. Emberek cselekedeteiben valósul meg úgy, hogy közben maguk az emberek is formálódnak, ami egyáltalán nem problémamentes, hiszen átmeneti korban élünk, és nem kész szocialista emberek építik társadalmunkat. A gondolkodásban és a te-

vékenységben még megtalálható régi szokások vagy maradványaik sokszor válnak hibás nézetek és gyakorlat forrásává. Persze arról sem feledkezhetünk meg, hogy a külső és belső ellenséges elemek nem csökkenő erőfeszítéseket tesznek a dolgozók építő aktivitásának fékezésére, esetleges visszajára fordítására.

Sokszor találkozunk az érdekek és a felelősség, a jogok és kötelességek szétválasztásával, az érdekek és jogok egyoldalú hangoztatásával, türelmetlen igények megfogalmazásával olyanoknál, akik ugyanakkor felelőtlenek, kárt okoznak társadalmunknak, elmulasztják kötelességeik teljesítését. Szélsőséges esetekben a demokrácia és az anarchia összekeverése is előfordul. Ezek mögött jól látható az olyanok arculata, akik anélkül akarnak többet kapni a társadalomtól, hogy maguk többet adnának a közösségnek. Pártunk IX. kongresszusa erőteljesen hangsúlyozta, hogy az igényeljen többet, aki többet is ad a társadalomnak. Egyben azt is szükséges tisztázni, hogy a demokrácia rendet, szervezettséget követel, nem tűri a fegyelombontást, fejlődése tehát egyben a fegyelem fokozását is jelenti, a fellépést minden rendbontással szemben.

Előfordul türelmetlenség is, ha egy-egy jó állami rendelet vagy határozat megjelenése után nem rögtön változik meg minden egycsapásra a rendelkezés szerint. Nyilvánvaló, hogy a rendelet önmagában még nem elegendő a változáshoz, annak a végrehajtását meg kell szervezni és minden szinten dolgozni a megoldás érdekében. Csak az egységes értelmezés biztosítja az egységes végrehajtást — ez köztudott, mégis sokszor előfordul hibás értelmezésből jó határozatok torzítása, amire a kongresszus is felhívta a figyelmet.

Kádár elvtárs a kongresszusi beszámolóban arra is rámutatott, hogy rendszerünk őszinte híveinél tapasztalható olyan téves nézet, mintha a törekvéseink érdekében hozott rendelkezések érvényesítése, a viszásságok elleni harc csak a vezetés feladata lenne. Ez azonban nem így van! A vezetés és a tömegek együttes fellépésére szükséges rendelkezéseink hatékony érvényesítéséhez. A szocialista demokrácia akkor érvényesül igazán, ha a központi és helyi erők együtt és határozottan lépnek fel a szocializmus erősítése érdekében. Ha minden állampolgárunk mindenütt szocialista vívmányaink birtokosaként védelmezi rendszerünket és eredményeivel szembeszáll rosszindulatú bírálóival é

örbítőival, a visszaélőkkel, ha mindenkiját példás magatartásával és munkájával bizonyítja, hogy nálunk a hatalom és minden jog a dolgozó népé, de a jog és az igazság a helytállás és kötelességteljesítésén valósul meg...

Mindez már válasz arra is, hogy a *demokratizmus fejlődésének alapvető mérője: a szocializmus vívmányainak erősítése.* Ezt mindenekelőtt azoknak kell megemlíteni, akik egy-egy új intézkedést — mint pl. a már említett származási kate-ria eltörlését — azért fogadnak kéte-ldve, mert az nem egyezik korábban ki-akult téves nézeteikkal. De harcolni kell ellenséges törekvésekkel szemben is, melyek a demokrácia kiszélesítésének ngoztatásával valójában a liberalizáló-ás felé akarják tolni rendszerünket.

Szocialista államunk erősítője

A IX. kongresszus megmutatta, hogy amrendszerünk erősítésében a szocia-ta demokrácia fejlesztésének van a leg-nyobb szerepe. *Az államra a kommuniz-is felépüléséig szükség van és forradal-ink eredményei nyomán is fejlődik.* Ha-akban a kizsákmányoló osztályok felszál-lása nyomán bővül államunk bázisa, és yre inkább a szocialista talajra került ész dolgozó nép érdekeinek kifejezőjévé lik. *Erősítésében lényeges kérdés, hogy központi akarat érvényesülése mellett, nak alakulásába is egyre jobban bele-lljanak a dolgozók, ami a szocialista de-krácia továbbfejlesztésének útján való-ható meg.*

Társadalmunk változásainak velejárója, gy az állam erőszak-funkciója — ha a lyzet nem éleződik — csökkenő szerepet p és éle inkább a kifelé irányuló véden lesz. Belül pedig az össznépi érdekek akarat erősödési folyamata a szervező, ítő, nevelő funkciót állítja előtérbe. Ez rse nem jelenti a törvényes rend elleni nadásokkal szemben az elnyomó esz-zökről való lemondást. „Népi államunk társadalom valamennyi becsületes tagja ímára biztosítja a szilárd jogvédelmet, lemnokratikus jogok gyakorlásának széles rű lehetőségeit, de elnyom minden — ocialista vívmányaink, a népi hatalom, törvényes rend elleni irányuló — restau-ziós törekvést. Szocialista vívmányaink lesztése és az ellenséges törekvések el-omása szocialista államunk két egymás- z szorosan kapcsolódó feladata; a külső a belső ellenség elleni harc leghatásó- ob fegyvere a szocializmus erősödése.”

Szocialista államunk erősítésének fő nala egyrészt az állami szervek munká-hatékonyágának fokozása, másrészt a negek aktivitásának kibontakoztatása. kétoldalú feladatcsoport tulajdonképpen proletárdiktatúra egész mechanizmusát nti. A párt közvetlen irányító és moz-ító szerepe mellett nő az állami szer-és és tömegszervezetek szerepe az építő-mkában. A IX. kongresszus megállapí-ta, hogy az állami szervek és a tömeg-rvezetek eddigi fejlődésünk nyomán gerősödtek, így nagyobb részt vállal-tak az építőmunkában és a dolgozók tivizálásában, a negatív jelenségek el-i harcban.

Mindenek a gyakorlati megvalósítást gálják azok az intézkedések, amelyek állami szerveknél az irányítási rend-rt és a vezetési módszerek javítására llettek vagy kidolgozásuk folyamatban

van, ezzel függ össze az igazgatási rend-zer egyszerűsítése. Erre irányul a legfőbb törvényhozó szerv, az országgyűlés szerepe növelése, hatáskörének, ellenőrző tevé-kenységének kiszélesítése, az új választó-jogi törvény bevezetése. Az állami szervek hatáskörének növekedése nagyfokú de-centralizálást is jelent. Ez különösen a tanácsok munkáját teszi hatékonyabbá. Végeredményben az intézkedések annak a helyes elvnek az érvényesülését segítik, hogy a döntés joga ott legyen, ahol a poli-tikai felelősség. A nagyobb hatáskör, az önállóság nagyobb felelősséget is jelent és a hatékonyabb munkát szolgálja.

A IX. kongresszus állásfoglalásai elvi szempontból is jelentősek. Megmutatják az állami tevékenységnek a társadalmisít-ás felé haladása helyes irányát és sok korábbi téves elképzelést korrigáltak. A tapasztalatok egyrészt azt bizonyítják, hogy a *társadalmisításnak, a társadalmi önigazgatásra áttérésnek ideje hosszabb, mint egyesek gondolják; ma még nincs-nek meg a feltételei a gyors megvalósu-lásnak.* Másrészt, ha egyes állami felada-tot a tömegszervezetek látogatás nélkül vesznek át, ezzel mitsem lépünk előre a társadalmisításban (pl. a társadalom-biztosításnak a szakszervezetekhez való átkerülése). A most elfogadott intézked-ések a jelenlegi helyzetnek megfelelően tes-zik lehetővé a dolgozók aktívabb közéleti szereplését.

A szocialista demokrácia lényege

A demokrácia fogalma történelmileg mint állami politikai fogalom erősödött meg. Hazánkban ma a szocialista állam-hoz kapcsolódik elsősorban és államunk rendeltetésének, tartalmának kifejezője. De kifejezi a demokrácia a hatalom gyak-orlásának formáját és módszereit is. Ez azért fontos, hogy tisztán lássuk: a *de-mokrácia a politikai hatalomhoz kapcsol-ódik, tehát nincs és nem is lesz „tisza demokrácia”, másrészt a szocialista de-mokrácia erősödése egyben nem az állam elhálása.* A szocialista demokrácia nem hatalom-ellenességet, nem a központi irá-nyítás tagadását jelenti, hanem éppen for-dítva: a demokratikus eszközökkel megal-kotott központi akarat a megvalósulás legjobb biztosítéka, hiszen a legszélesebb tömegek magukénak érzik, érdekük fűző-dik megvalósításához.

A szocialista demokrácia a politikai ha-talom gyakorlásának formája és módsze-re. Tehát legfőbb lényege, a demokratikus centralizmus alapján, a dolgozó tömegek szocialista érdekeinek érvényesítése, még-hozzá a dolgozók cselekvő részvételével, a döntésben és a végrehajtásban egyaránt. Ebből adódik, hogy a szocialista demok-rácia érvényesülési területe nem szűkül-het le az államhatalmi, államigazgatási szervekre. Politikai rendszerünk ennél szélesebb, magába foglal nem állami je-llegű szerveket és intézményeket is, ame-lyek az államhatalmi szervekkel együtt és kölcsönhatásban valósítják meg a mun-kacosztály, a párt politikáját. Ennek az sem mond ellent, hogy az állam a politi-ikai szervezetek közül — funkciói, szerve-zeti és működési formái révén — a leg-átfogóbb társadalmi szervezet.

A társadalmi szervezetek a lakosságnak egy-egy rétegét fogják át, egyes rétegek érdekeit, törekvéseit fejezik ki. Eszközök is mások a törekvések megvalósítására, mint az államé. Szocialista politikai rend-

szérünk vezető ereje a marxista—leninista párt. Tevékenységével kialakítja fejlődé-sünk fő vonalát, összehangolja az egyes szervek munkáját, ellenőrzi és segíti az építőmunka feladatainak megvalósulását.

Figyelemre méltó az eddigiéket mellett, hogy a *szocializmusban a demokrácia nem korlátozódik politikai szervezetekre, in-tézményekre, szerepe növekszik a gazda-sági életünkben is. Ez is kifejezi, hogy a szocialista demokrácia gyökeresen eltér a polgári demokráciától, túlhaladja annak korlátozott voltát.* A szocialista demokrá-cia fokozatosan az életviszonyok minden alapvető területére kiterjed, túllépi poli-tikai jellegét. Az új gazdasági mechaniz-mus bevezetésével pl. nő a vállalati gaz-dálkodás önállósága. Szükségszerű tehát az egyes dolgozók érdekeltebb tétéle a termelési célok érvényesítésében, és a hely-i kezdeményezés kibontakozása. Ennek legfőbb útja a beleszólási lehetőség növe-kedése. Érdekeltebbé válnak a dolgozók az általános és szakmai műveltség fokozá-sában; közéleti aktivitásuk igényli a poli-tikai tisztánlátást. Mindez együtt a szoc-ialista demokrácia emberformáló erejét is kifejti.

A képviselő- és tanácstagválasztásokról

Még ha a teljesség igénye nélkül is ír-dott ez a cikk, akkor sem lehet figyel-men kívül hagyni, hogy megjelenése a választások hónapjára esik. Ismeretes, hogy az országgyűlési képviselők és a ta-nácstagok megválasztása az új választó-jogi törvény alapján történik.

Az új választási törvény a képviseleti demokrácia fejlesztésében jelent előrelé-pést a közvetlen demokrácia szélesebb körű érvényesítésével is. Új választási rendszerünk az eddiginél jobban biztosít-ja a képviselő testületek magasabbszintű munkáját, a legalkalmasabb személyek megválasztását, a választások és a választottak kapcsolatának szorosabbá tételét és a visszahívhatóság elvének gyakorlati ér-vényesítését.

Az egyéni választói kerület rendszere kétségtelenül megvalósítja azt az elvet, hogy a választott jobban függjön a vá-lasztótól, elevenebb kapcsolatuk legyen a választás után. A lehetőség több jelölt versengésére a képviselői helyért — hoz-zájárul az országgyűlési képviseleti szint és összetétel javulásához. Tehát egészében előnyös kihatásai érezhetők majd hatásu-kat. Nem érdektelen azonban kitérni arra, hogy a *több jelölt lehetősége nem több politikai irányzat színre lépését jelenti.* Hazánkban egy politikai irányzat, a tány-mányos marxista—leninista politika irány-zata lép fel, amelynek kerete az MSZMP vezette Hazafias Népfrent választási prog-ramja, a Hazafias Népfrent szocialista programja. A jelöltek a párt politikájának a Hazafias Népfrent programjában foglalt vonala alapján lépnek fel.

A választások sikeres lebonyolítása a szocialista demokrácia fejlődésének újabb megvalósuló lépése és jelentős hozzájárú-lás népünk közéleti aktivitásához.

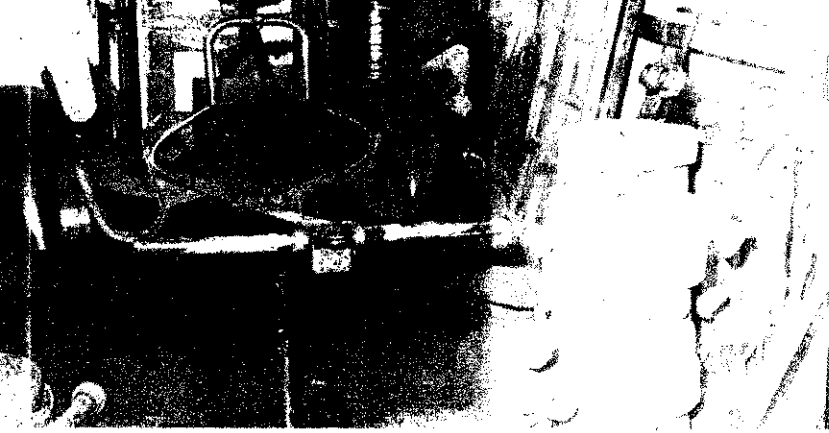

Nem valami megnyugtató

A Szerszám- és Gépelem-gyárak Váci úti gyáregységében örökítettük meg mindezt

Asok közül csak néhány példát említünk. Előjáróban csak annyit, hogy néhány budapesti üzemben és vállalatnál jártunk a közelmúltban, és azt vizsgáltuk, hogyan gondoskodnak a rájuk bízott tűzoltófelszerelések karbantartásáról. Még csupán azt bocsátjuk előre, hogy egy 400-as kismotorfecskendőnek majdnem 31 ezer forint az ára, egy 800-as pedig 36 800 forintba kerül, nem is említve a működtetésükhöz szükséges tömlők és egyéb tartozékok értékét. Mindez persze kárba vesztett kiadás, ha adott esetben nem tudnak velük beavatkozni...

SZERSZÁM- ÉS GÉPELEM-GYÁRAK XIII. KERÜLETI GYÁREGYSÉGE:

Tűz esetén egységeink már javában oltánának, mire az itteniek eldöntenek, hogy melyik kupacban levő tömlőket használhatják, mivel eléggé vegyes elrendezésben tárolják a tűzoltófelszereléseket. A habbal oltót viszont felülvizsgálták, legalábbis ennek tulajdoníthatjuk az alattuk éktelenkedő foltokat. A tömlők bekötése hibás, az üres targoncát eltorlaszolták. Villányi Ferenc rendészeti vezető szerint porlasztóhiba miatt javításra kellett küldeni a 800-ast...

VBKM I. SZÁMÚ AKKUMULÁTOR- ÉS SZÁRAZELEM-GYÁRA:

Itt szép rendben tartják a tömlőket, méghozzá külön-külön az élesek és a gyakorlókat. A harminc fős létesítményi tűzoltóság azonban csak más szivattyúról működhetne velük, ugyanis az ő 800-asuk szintén javításon van, bár eddig üzembiztos volt.

Vörösváczi József, a soroksári tangazdaság parancsnoka a villámgyorsan rendbehozott szertárban



KERTÉSZETI ÉS SZŐLÉSZETI FŐISKOLA SOROKSÁRI TANGAZDASÁGA:

A tangazdaság éppenséggel nem kőhajításnyira van a legközelebbi vonulógységtől. A tíz főnyi létesítményi gárda azonban nagyobb tűz esetén eddig aligha akadályozhatta volna meg a lángok terjedését. Mert hát a vezetők éveken át hiába ígérték egy megfelelő szertár építését és a 400-as

3. SZÁMÚ TUKER-TELEP KÖBÁNYA:

Dicséretes a szertárrendezés azonban mint Juhász Ferentől hallottuk, mind a két 400-asuk javításon van. Vízközlőkódás és motorikus hibák miatt még 1966 márciusában elszállították őket, de a ktsz egyévi határidőre vállalta a munkát. Az ügyben csupán az a bizonyos, hogy lassacskán le is tette a bizonyos esztendő...



Ez volt a régi, ez pedig az új szertár a Könnyűipari Alkatrészgyártó és -Ellátó Vállalat 8. sz. telepén

KÖNNYŰIPARI ALKATRÉSZGYÁRTÓ ÉS -ELLÁTÓ-VÁLLALAT 8. SZÁMÚ TELEPE:

Ki hinné, hogy nem is olyan régen terjedelmes jegyzőkönyvek örökítették meg itt a felszerelések gondatlan kezelésének elszomorító dokumentumait. Egy télen szinte megközelíthetetlen fabódé volt a „szertár”, a benne árválkodott 400-asnak pedig berozsdásodott a hűtője.

Most azonban már rendes helyen tárolják, és gondosan ápolják. Mindennek csupán az a szépséghibája, hogy a IV—XV. kerületi parancsnokságnak előzőleg 400 forintos bírsággal kellett meggyőznie a telep vezetőit ennek szükségességéről.

rendbehozatalát. Így azután a kerületi parancsnokságon megunták a huzavonát, s mivel Kovács Imre főtörzsrőmester már ki tudja hányadszor jegyzőkönyvezte, hogy immár rozsdásodik a kismotorfecskendő, elhatározták a 400-as bevonását.

Néhány nap múlva ismét itt jártunk, és alig akartunk hinni a szemünknek. Rend és tisztaság honolt a szertárban, a kismotorfecskendő is ragyogott a tisztaságtól. Megérthetjük azonban olvasóink, hogy sem a tangazdaság vezetőinek, sem pedig Vörösváczi József parancsnoknak nem tudtunk gratulálni a gyors intézkedésért. És mi tagadás a kerületi parancsnokságnak sem...

A budapesti parancsnok és illetékes beosztottai egyáltalán nem csodálkoztak rajta, hiszen csak találmányra ilyen sok elszomorító esettel találkozunk. Ugyanis éves ellenőrzéseik során még ezeknél is elképezték több szabálytalanságokat találtak. Számos tsz-ben és az országos gazdaságokban például tragyalét szívatnak a lajtfeccskendővel. Jó néhány üzembiztos motorokat, mert más különbségtörökretették volna őket.

Több ízben pert kellett intézni a mulasztókkal szemben. Ennek során a Sportszeragyárt 7505, az Édesipari Vállalatot 4968, a Bécsi úti Telep gyárat 3150, a Vörös Csillag a Rozmaring Tsz-t pedig 20...

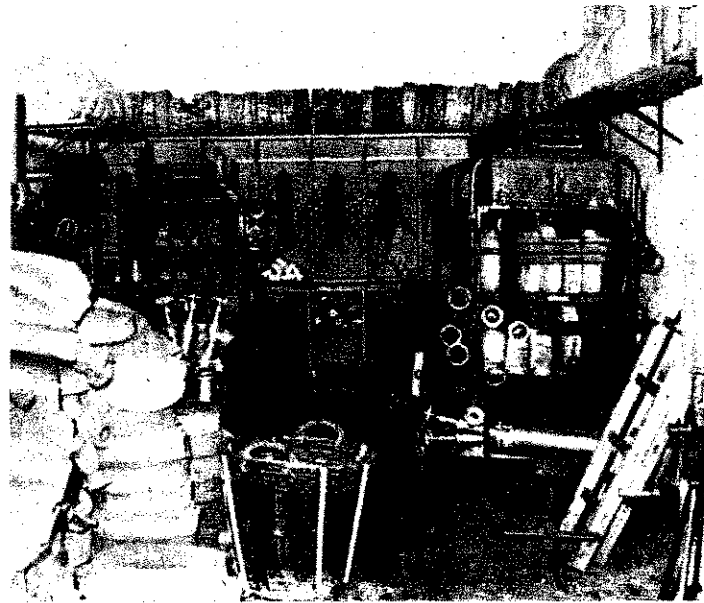

3. sz. TÜKER-telep: javításon van mindkét 400-as

rtve 5515 forint kárterítésre telezték.

Es ez még mindig csak alék, mert a karbantartás el-ulasztásának következtében gy szivattyú-tömítetlenség gtelenítő-, valamint motor- ba miatt üzemképtelen a adapesti létesítmények hasz- latába adott kismotorfecsk- endők majdnem ötven száza- ka.

Sok helyen nincsen képzett ipkezelő, másutt meg egyszer- ien nem veszik komolyan a arbantartással járó kötele- tségeket. És az sem valami

szívderítő, hogy meghibásodás esetén hosszú hónapokra nél- külnözni kell ezeket a kismotor- fecskendőket.

A budapesti parancsnokság tervbe vette, hogy több napos motorkezelői tanfolyamot in- dít. Ez azonban csak részben hozhat megoldást. A tűzoltó- felszerelés ugyanis társadalmi tulajdon, még hozzá különösen fontos, hiszen emberéletek, milliós értékek védelmét szol- gálja. Éppen ezért Budapesten is sokkal szigorúbban kellene eljárni azok ellen, akik felelő- lenségükkel beláthatatlan kárt okozhatnak.

VBKM I. sz. Akkumulátor- és Szárazelemgyár: Itt viszont a 300-ast nélkülözik már hosszabb ideje

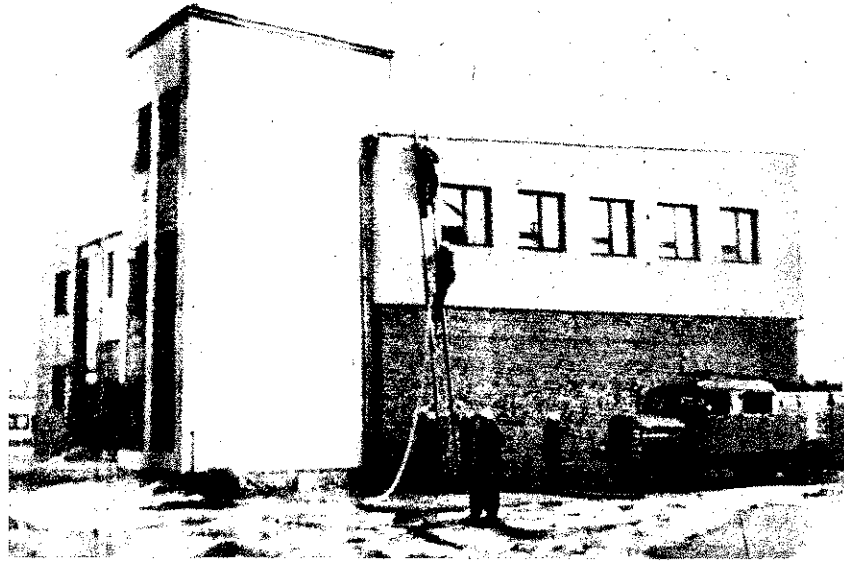

A barcikaiak

Ö

R

Ö

M

E

Sok éves kényelmetlenség és „albérlésben lakás” után végre beköltözhetek új otthonukba a kőzincbarcikai tűzoltók. Aki annak idején látta a barakokban berendezett egykori laktanyájukat, elképzelheti, mekkora örömmel kezdtek munkához az új épületben. Gyakran még éjszakai pihenésüket is szívesen feláldozva takarítottak, gyalulták a padlót (az ilyen éjszakai műszakban különben Kozma örgy., a parancsnok is részt vett) és festették az ajtókat meg a folyosói falakat.

Most azután minden ragyog a tisztaságtól. Saját készítésű falidíszek, virágtartók teszik még lakályosabbá az épületet. A földszinten kis műhelyt rendeztek be. Hodobai Miklós őrmester irányításával – a parancsnokkal együtt – legtöbbször elsajátították a BVK-tól kapott hegesztőkészülék kezelését, úgyhogy most már házilag végzik el az ilyen munkákat, és a politechnikai foglalkozásokon igen tetszetős dísz tárgyakat fabrikálnak a hegesztőpisztoly segítségével.

Nagy Lajos és Erlich Zoltán főtörzsőrmesterek, továbbá Magyar Béla és Kristóf Sándor őrmesterek különösen sokat fáradoztak az immár példás laktanyarendért, de ugyanígy szinte az egész kollektívát megemlíthetnénk.

Képeinken: Gyakorlat a laktanyaudvaron – Hodobai Miklós őrmester a műhelyben – A barcikai parancsnokság társalgója





oltók az elmúlt években? Elsősorban igen sok erkölcsi támogatást, de az anyagiakra sem panaszkodhatnak. Először is tágas, takaros tűzoltóotthon boldog birtokosai. A szertárban Csepel 350-es gépjárműfecskendő van, a klubszobában pedig televízió, magnetofon, társasjátékok. Estétként alig fér el a sok látogató. Különösebb ruhagondjaik sincsenek; jelenleg ötezer forint a vagyonuk, a szertár előtt tekepályát építettek, s a tervek szerint rövidesen bekerítik és elegyengetik a tűz-



Stalter Sándor vb-titkár, a testület elnöke és Lukács János vb-elnök

SZENDRŐ *példája*

„A szendrői tűzoltótestület 1888-ban alakult. Megszervezője egy Körmendi nevű nevelő volt. 1903-ban újjászervezték a testületet. 1912-ben nagy tüzeset volt. Az alvégen 40—50 lakás égett le. Erős szél volt, és a kéményből kipattanó szikra nagy tüzet okozott. Ezt a kémények, tűzhelyek tisztántartásával lehetett volna megelőzni.”

Németh László VIII.-os tanuló szakköri dolgozatából idéztük ezt a részletet, s miközben olvastunk, önkéntelenül is arra gondoltunk: vajon a mostani tűzoltókról 60—70 év múlva hogyan emlékezik majd meg a dédunokája...

Hogy mint kéményseprő mennyi szerencsét hozott Székely József, azt nem

tudhatjuk. Azt azonban cáfolhatatlan érvekkel bizonyíthatjuk, hogy tűzoltóparancsnokként korántsem állt hadilábon a szerencsével. Persze tizennyolc éves működése alatt ő is tett egyet és mást ennek érdekében...

Mert hát Szendrőn az önkénteseknek

nem kell hadakozniuk

az elismerésért. Ezért azután minden erejükkel azzal foglalkozhatnak, amire hívatottak, tehát tüzek oltásával és megelőzésével. „Adok, hogy adjál” — tartják a tanács vezetői, és eddig igazán nem bánták meg.

Hogy mi mindent kaptak az itteni tűz-



Székely József

Kovács Károly ellenőrzésen a helyi cipőboltban



oltóotthon körüli telket, hogy itt nyáron majd táncmulatságot rendezhessenek.

Mindez persze nem kevés áldozatba került, de ha mérleget készítenénk a sok befektetés hasznáról, akkor a testület igazán nem „tartozna”. Mert nézzük csak: Nem akarják elkiabálni, de tény, hogy vagy tizenöt esztendeje nem volt említésre méltó tüzeset a községben. Ugyanakkor

évente négyszer-ötször,

olykor több ízben is segítséget nyújtanak a környéken keletkezett tüzek oltásához. Megelőző munkájuk ugyancsak igen jól szervezett, és cseppet sem vitás: ennek a ténykedésüknek is része van abban, hogy immár másfél évtizede igen kedvező a község tűzkárstatisztikája.

Az utóbbi időkben egyébként nemcsak lakóházak tűzvédelmén őrködnek, hanem a helyi létesítményeken is, megőrző — legalábbis eddig — szép sikerrel.

Három tapasztalt tűzoltó: Kovács Károly, Antal János és Bereznayk István vállalkozott erre a feladatra. S aki netán amáskodik ennek komolyságát illetően, az hiteleset is meggyőződhet e három

„társadalmi tűzrendész”

munkájának tényleges eredményéről. Naplót vezetnek ugyanis arról, hogy hol jártak, és mit végeztek.

A létesítmények vezetői aláírásukkal igazolják észrevételeik tudomásulvételét. Kovács elvtárs naplójába mi is belelapoztunk. Égbekiáltó szabálysértéseket ugyan nem fedezhettünk fel, de olyan kisebbeket, mint például az oltóhomoknak és lapátoknak, kályhák csőbilincsenek vagy a padlásfeljárónál a támasztó létrának a hiánya, annál inkább, és ugyebár ilyesmire is érdemes felfigyelni.

A majdani kis krónikás arról is biztosan megemlékezik majd, hogy a hatvanas évek óta

tűzoltószakköre

is van a helyi iskolának. Barcsák János tanító úr a vezetőjük, s bár hivatalosan nem szerepel a testületi tagok névsorában, izig-vérig lelkes tűzoltó. Kis tanítványai: Szabó Károly, Buku László, Palásthy



Barnoczki Béla és Szaniszló István



László, Németh László, Szemán János, Nagy Zoltán meg a többiek járási versenyt még nem nyertek ugyan, de a felnőttekkel együtt néhányan már oltásban is közreműködtek, és ami nem kevésbé fontos: a tűzmegelezés és oltás alapszabályait ugyanúgy megtanulták az iskolában, mint a számtant vagy a történelmet. Sőt talán egy kicsit jobban is, mert e „tantárgyból” nem osztályozták a felelőket...



Ez még nem „alapozás” a versenyre...

... ez viszont már annál inkább



Náluk természetes

Bíró Kálmántól, a BVK tűzrendészeti előadójától hallottuk:

„Vállalatunk vezetősége, tekintettel az itteni veszélyes üzemekre és más körülményekre, úgy határozott, hogy legtöbb dolgozónknak nemcsak részt kell vennie a tűzrendészeti oktatáson, hanem vizsgát is kell tennie a szükséges tudnivalók ismeretének bizonyítására. Abból a megfontolásból indultak ki, hogy nem elég, ha valaki aláírásával igazolja ugyan a kioktatás megtörténtét, mert elképzelhető, hogy ennek ellenére sem ismeri alaposan a legfontosabb előírásokat.

Az elmúlt évben került sor ezekre a vizsgákra. Különösen a vezetők tanultak lázasan, mert velük szemben jóval nagyobb közeleményeket támasztottunk. Megnyugtató különben, hogy ők és a többi dolgozók igen alaposan felkészültek, s így csupán egy személyt utasítottunk pótvizsgára.

Ha valaki ennek ellenére is megszege



az előírásokat, azzal igazán nem bának kesztyűs kézzel. Nemrégiben például egy villanszerelő munka közben dohányzott az egyik tartályon. Eppen arra járt a vezérigazgató elvtárs, és az illető másnap már nem volt a BVK dolgozója...”

Székely elvtárs szerint

nem hiábavalló

fáradozás, hogy olyan sokat foglalkoznak a szakkörrel, jóllehet a mostaniak hama-



ket. Eppen ezért már szervezik az utánpótlást.

A tervek szerint

két-három rajt

alakítanak a mostani ötödikesekből, hatodikosokból. Mégpedig azzal a titkos reménnyel, hogy ezeknek a gyerekeknek végre sikerül majd a járási elsőseg megszerzése...

Amire egyébként a felnőttek is erősen pályáznak. Jelenleg harmincnégy a létszámuk, s túlnyomórészt hosszú évek óta önkénteskednek. Ha akarnák, akár meg is duplázhathaták a létszámot, de ezt nem tartják szükségesnek, hiszen a vállalt kötelezettségnek ennyien is eleget tehetnek.

Hivatalosan

kevés olyan

pártoló tagot tartanak nyilván, mint például L. Molnár Bálintot, L. Molnár Ferencet és másokat. Valójában azonban számosan akadnak ilyenek.

A mentőknél dolgozó Barnoczki Bélának és Szaniszló Istvánnak sincs például tagkönyvük, de nemegyszer előfordult már, hogy ők is kivonultak a tűzhöz, vagy ilyen alkalmakkor éppen a mentő gépkocsivezetője ült a fecskendő volánjánál. És ilyen alapon Lukács János tanácselnöktől és Stalter Sándor vb-titkártól kezdve sok-sok nevet feljegyezhetnénk, mivel a szendrői lakosok a legértékesebb támogatással, a tűzvédelmi előírások végrehajtásával is egyre kevésbé fukarkodnak.

(g—oz)



A foglalkozás tárgya motorismeret. Előadó: Puskás fhdgy



Balszálon Vojtó Ferenc, az ifj. vencesellői parancsnok



Próbariasztás



HUSZONHÉT Szabolcs és huszonnégy Borsod megyei önkéntes részvételével parancsnoki tanfolyamot rendeztek Nyíregyházán, illetve Tiszaszederkényben. A harmadik és a negyedik oktatási napon mi is meglátogattuk az újdonsült parancsnokjelölteket és parancsnokokat.

Mindkét helyen gyorsan összebarkácsolott a kollektíva, és így azok is szívesen maradtak volna még egy hétig, akik annak idején egy kicsit vegyes érzelmekkel vették át a behívót. Mások viszont abban reménykedtek, hogy mire hazatérnek, a távollétük miatt berzenkedő feleségük megbékül...

AZ ELŐADÁSOKAT igen érdekesnek találták, főleg azért, mert az oktatók igen sok gyakorlati példát is megemlítettek. Csupán az okozott némi nehézséget ezeknek a jórészt fizikai munkát végző embereknek, hogy nem csupán végig kellett hallgatniuk, hanem végig is kellett ülniük az előadásokat. Estére ugyanis jobban belefáradtak ebbe, mintha egész napon át keményen dolgoztak volna. Ezért azután városnézés helyett inkább tévénézésel töltötték az estéket, s nagyon korán nyugovóra tértek.

NYÍREGYHÁZAN naponta más-más hallgatókból készütségi rajt alakítottak, hogy riasztás esetén ők is kivonulhassanak a parancsnokság egyik tartalékfecskendőjével. S bár látogatásunkig nem került sor erre, azért nem csupán gyakorlatoztak, hanem tüzet is oltottak. Igaz ugyan, hogy csak a laktanyaudvaron, viszont annál több haszonnal. Néhányan ugyanis ez alkalommal kezelték először kézioltó készüléket, s így gyakorlatban is megismerhették működésük hatóságát.

A községi tanácsok túlnyomó-



részt fiatalokat küldtek a két tanfolyamra. A még cseppet serdülő idős arló Kovács József aligha nem „korelnök” volt Tiszaszederkényben. A vencesellői Vojtó Ferenc viszont még csak tizenhárom éves, és minden bizonnyal az ország legifjabb tűzoltóparancsnoka. S bár a többi fiatal is igen fegyelmezett, szerény fiatal ember, nem egészen alaptalanul vetjük fel a kérdést: nem raknak-e túlságosan nagy felelőssé-



Igazi tüzet is oltottak

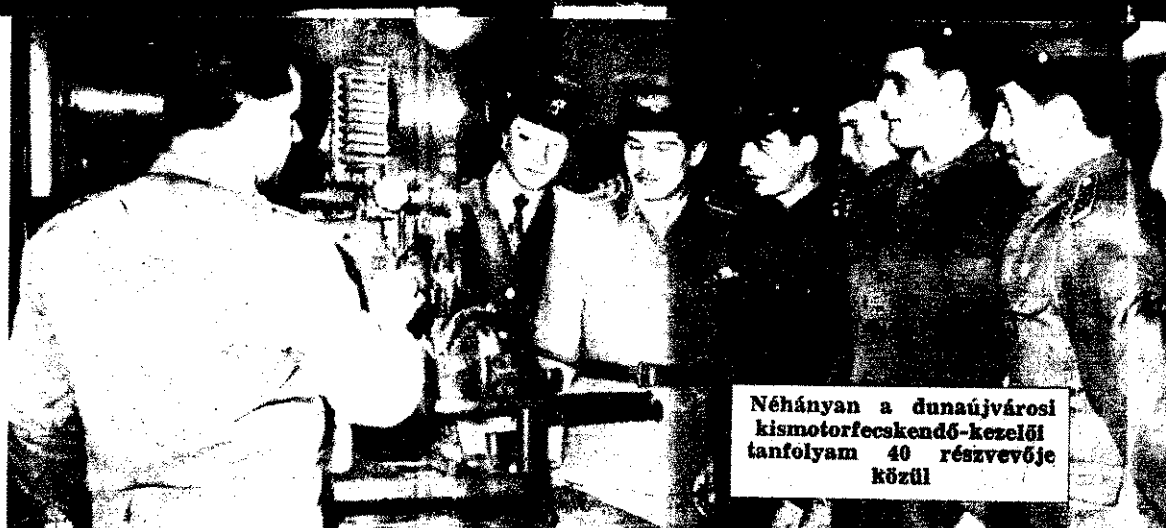

Néhányan a dunaujvárosi kismotorfecskendő-kezelői tanfolyam 40 résztvevője közül

F O L Y A M O K

a vállukra? Néhány év múltán biztosan jó parancsnokok lesznek, de most még kissé kétségek, hogy kellő élettapasztalat tekintély híján sikeresen megőriznek-e majd a kapott feladattal.

Z ÖTVENEGY ÖNKÉNTES KÖZSÉGI alig néhányan jöttek el a tanfolyamra, igaz ugyan, hogy az időjárás sem kedvezett a részvételnek. Csupán néhányan tesszük szavát a dolgot, mi-

vel jó néhányan nem is jöhettek volna egyenruhában a tanfolyamra... Igaz, Szabolcsban is meg Borsodban is jóval kisebbek az ilyen gondok, mint öt-hat esztendője, és mindkét megyében megvannak a tervek a végleges rendezésre, mégis felmerül: vajon az olyan népes és jó módú községek, mint Arló és Szentsimon, saját erőből nem oldhatják-e meg jóval hamarabb a problémákat?

DUNAUJVÁROSBAN NEGYVEN KÖZSÉGI ÉS LÉTESÍTMÉNYI kismotorfecskendő-kezelő ismerkedett a 400-asok, 800-asok működtetésének és karbantartásának fortélyaiival. Az előadóknak csupán annyiban okozott gondot az igen fegyelmezett kollektíva, hogy több tagjának motorszerelő, vontató- vagy gépkocsivezető a mestersége...

Hogy mi mindennel gyarapodtak a hallgatók e röpké hat nap

alatt, ez természetesen csak az elkövetkező években derül ki. Az előadók igyekezetét feszült figyelemmel hálálták meg, és egyöntetű véleményük szerint igazán nem hat napra szóló „útravalót” kaptak.

Igen jó hangulat és példás fegyelem jellemezte ezt a kilencvenegy önkéntest, akikkel túlnyomórészt először találkoztunk, de reméljük, nem utóljára. Sokuk címét fel is jegyeztük, és feltett szándékunk, hogy alkalomadtán meglátogatjuk majd őket.

DE ADDIG IS hallani fogunk róluk, mivel többen is megígérték, hogy megírják majd: miként hasznosították a tanultakat az életben.

gádor-ozváry



laktanyaudvaron

A tiszaszederkényi parancsnoki tanfolyam hallgatói üzemlátogatáson a TVK-ban

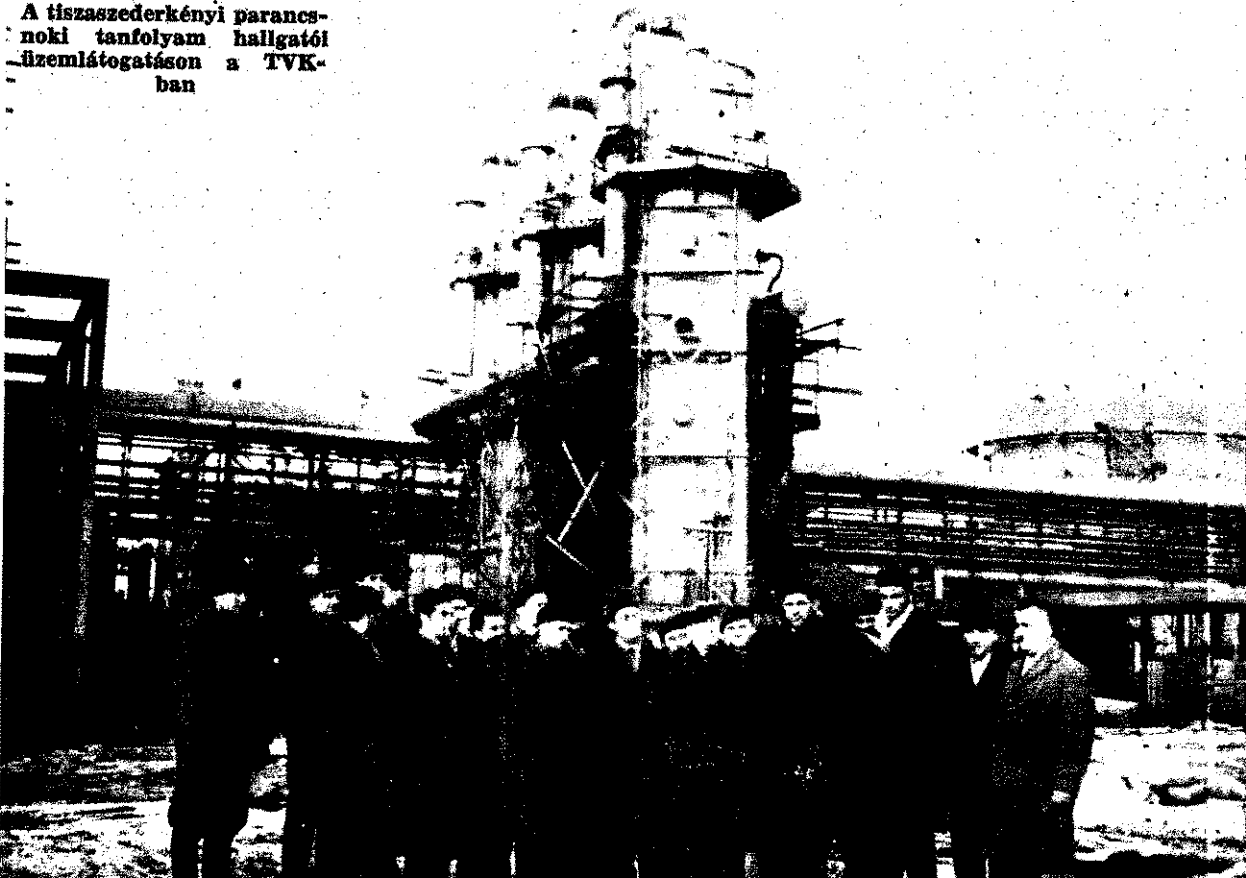

TULAJDONOSOK tanulságok

A gyöngyösi géprobbanás

Felrobbant egy FGYF — 0764 típusú 12-fejes dióda-bevezető-gyöngyözőgép január 16-án az EIVRT Gyöngyösi Félvezető és Gépgyár diódaüzemében. Egy személy életveszélyes, kettő súlyos és egy könnyebb sérüléseket szenvedett. A robbanás a II. emeleten olyan munkahelyen történt, ahol üzemidőben 50—60 személy — túlnyomórészt fiatalasszony, lány — tartózkodik. „Szerencsére” a robbanás pillanatában egy részük az étkezőben, illetve úton volt a munkaterem felé, így a gép környezetében csak néhányan foglalatostokdakt.

A robbanás oka: az említett gépen, vezeték-sérülés következtében, kiömlött a forrasztáshoz használt földgáz-oxigén keverék és a robbanási koncentráció elérése után — a forrasztó gázegők lángjától felrobbant.

A körülmények vizsgálata a tény egyszerű rögzítésén túl, számos nyugtalanító jelenségre derített fényt, amelyekre — éppen a hasonló esetek elkerülése érdekében — hasznosnak véljük felhívni olvasóink figyelmét.

Mindenekelőtt azt kellett megállapítanunk, hogy a gépre az annak gyártását engedélyező szervek nem kérték ki a tűzrendészeti hatóság véleményét. S történt pedig mindez négy esztendővel az 1/1963. BM-rendelet megjelenése után, s annak ellenére, hogy a hivatkozott rendelet 2. § (6) bekezdése egyértelműen előírja ennek kötelező voltát...

Ezek után szinte természetes, hogy biztonságtechnikai szempontból is komoly konstrukciós hibákat találtunk a gépen.

Az egyik ilyen, hogy a 180 liter/óra gázfogyasztású gép (felhasznált keveréke: 100 l szénhidrogéngáz és 80 l oxigén összetételű) burkolólemezeit — valószínűleg esztétikai okokból — nem perforálták vagy kopolytúzták, s emiatt a zárt rendszerben összegyűlhet a kiömlő gázkeverék.

A másik körülmény, hogy a burkolt részen belül több, 8—10 mm átmérőjű gumicsövön vezették a gázt, de azokat szorítóbilincs nélkül húzták rá a csatlakozó réz- vagy acélsövecskékre. Ugyanakkor arra sem ügyeltek eléggé, hogy mozgó alkatrész ne érhesse a gumicsövekhez, te-

kintrve, hogy a gép asztallapja fölötti zárt részben nemcsak a 6 db gázegőt tápláló vezetékkeket helyezték el, hanem ugyanitt meghajtó láncok, ékszíj és egyéb szerkezeti elemek mozognak üzem közben. A gázömlés is amiatt történt, hogy a meghajtólánc kidörzsölte az egyik égőhöz vezető gumicsövet. A gépnél dolgozók érezték ugyan a szivárgást és keresték is annak eredetét, az égők, a tűzfórrás eloltására azonban nem gondoltak...

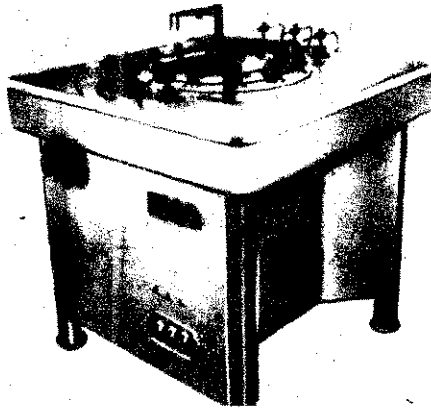

Az FGYF—0764 típusú, 12 fejes dióda-bevezető-gyöngyözőgép

Úgy látszik, a tervezők és a kivitelezők megelégedtek arról, hogy a teljes átszellőzés alapvető biztonsági követelmény, és gumicső is csak ott helyezhető el, ahol az üzem közben megfigyelhető, és a belső gázvezetéküket réz- vagy acélsövből kell rögzítenni kialakítani. Mivel a gépet a fali gázcsatlakozóval összekötő gumitömlő is szabálytalan volt, itt hívjuk fel a mulasztók figyelmét, hogy ilyen helyen csak fémbetétes gumicső, esetleg réz, acél csövezeték alkalmazható és azt legalább csatlakozásonként 2—2 helyen szalaggal, csavaros vagy szorítókötéssel kell biztosítani.

Az előbbiekhöz hasonlóan súlyos hiányosság, hogy a forrasztásnál használt földgáz nem volt kellően szagosítva. Mi-

vel Gyöngyösön nincsen városi gázszolgáltatás, és az üzem igénye viszonylag nem nagy (heti átlag 40 db 40 l-es palackban, 125 atm. nyomású gáz), saját tehérgépkocsiján, Hajdúszoboszlóról szállította a szükséges mennyiséget.

A földgáznak kb. 96%-a metán. Mivel szintelen, szagtalan, íztelen gázzal van sző, az sem csövezetékben, sem palackban nem hozható forgalomba kellő szagosítás nélkül. Ez alól csak technológiai ok (pl. gázbontásnál) mentesíthet. A szagosítás sal éppen az a cél, hogy a gázszivárgás gázömlést már akkor érzékelni lehessen mielőtt még bajt — robbanást, tüzet vagy mérgezést — okozna. A városigáz- és propán-butángáz-szabványok elő is írják. Kellő mérvű szagosítást, s azt az Építésügyi Minisztérium ME 28—55-ös rendeletkeze a földgázra is kötelezővé teszi. A azonban vitatható, hogy ez mennyiben is vényes a palackban szállított földgázra.

A szagosításnak egyébként olyan mértékűnek kell lennie, hogy az levegővel keveredve, robbanási koncentrációja ak határának 50%-ánál már határozottabbe érezhető legyen. A földgáz, a benne lev szennyeződések miatt ugyan nem teljesen szagtalan, ez azonban kevés az ún. „kel szag” kritériumához, amit 20 gramm etilmerkaptánnak 1000 m³ gázhoz adagolás val érnek el.

Miután a gyöngyösi üzem vezetői ne ilyen gázt igényeltek, a hajdúszoboszlói földgázüzem sem volt „öntevékeny”...

Igen nagy a valószínűsége, hogy a kézően szagosított földgáz használata esetben a gyöngyösi baleset is elkerülhető volna. Mert ha a hibát keresők intenzívebb gázszagot éreznek, óvintézkedésként nyilván azonnal eloltják a szűrőáncot és elzárják a gázcsapot, még a robban bekövetkezte előtt.

Reméljük, az Országos Közlaj Gázipari Tröszt is levonja a történetki a megfelelő tanulságot, s intézkedik is hasonló esetek elkerülésére. Az óvatos persze így sem árt. Éppen ezért ellenőr seink során a mi figyelmünket se kerül el az ilyen körülmények. Ugyancsak hasznos lenne, ha azokban az üzemek ahol bármilyen gépet terveznek, tűz dészaink felhívják a műszaki gárda gyelmét a gyöngyösi géprobbanás tanulságaira. Már csak azért is, hogy a tervezésnél még véletlenül se feledkezze meg a tűzrendészeti és balesetvédelmi irások érvényesítéséről.

Strádi Géza
tű. őrgy.
okl. gépészmér

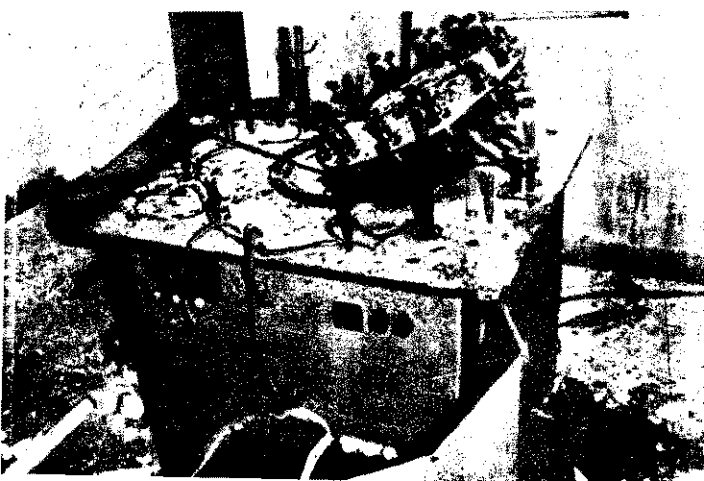

A robbanás erejét jól mutatja a felvétel

A kárhelyszín a sérültek elszállítása után



Csak látszólag volt üres a helyiség

a tüzeset csaknem egy esztendeje, március 20-án történt, a reggeli órákban, a Budapesti Bútoripari Vállalat (B. L.) a Vinci utcai gyáregységének ötödik emeleti poliészterszórójában. A helyiség a gyors és szakszerű beavatkozás végre is teljesen kiégett; a tűzvíz-eltávolítás azonban sikerült megakadályozni. A tüzeset heves ségére jellemző, hogy a tűz negyedóra alatt 75 ezer forintos kárát okozott.

A tűz keletkezése

A vizsgálat megállapította, hogy a tüzeset okozta. B. L. lakatos, hegesztő Gy. segédmunkás a lakkszóró-helyiséget a csiszoló gépteremtől elválasztó ajtó západpántjait akarták meghegeszteni. Mivel nem távolították el az évek során kb. 1 cm vastagságban lerakódott lakkréteget, az a hegesztéssel járó szikraeső és as — kb. 3000 C fokos — hőmérséklet hatására meggyulladt, s néhány perccel az egész helyiség lángokban állott. A körülmények érdekessége, hogy mindenesetűl helyiségben történt, sőt a szomdélutáni műszakban még csak lakkszóró munkát sem végeztek; munka befejeztével a tűz- és robbanásveszélyes anyaga-



... a tüzeset után... A kép jobb sarkában látható kanna mellett hegesztettek

Az emelet szintjén távolabbi részében a kéziraktárba hordták. A vizsgálat során kiderült, hogy a helyiség üressége csak látszólagos volt, mert a falakon az egész falfelületet (174 m²) és berendezési tárgyakat nagyon is égheanyag borította, s összességében mint-200 m²-nyi ilyen felülettel kellett számolni.

A lakkszóró helyiségben ugyanis az évek óta a falakon és a berendezési tárgyakon különösen a szórófülke környékén, 1-2 cm-es vastagságban volt ún. „mellék-” nitro- és poliészterlakk. Ha a falfelületet 150 m²-nek, a lerakódást pedig 0,5 cm vastagnak vesszük, akkor összesen 0,75 m³ poliészter és nitroanyag volt a helyiségben, ami — 1,3-es fajtsúlyt véve — kb. 1 kg éghető, sőt veszélyesen éghető anyagot jelentett. És ha azt is hozzáveszük, hogy a technológia szerinti összetétel 60% poliészter és 40% nitroanyag, máris választ kaptunk az üresség látszólagos voltára és az égés heves ségére miéért.

A nitrocellulóz égése közben 1025 kcal/kg, vagyis Q₁ = 399 750 kcal, a poliészterlakk égésekor pedig megközelítőleg Q₂ = 4670 000 kcal hőmennyiség szabadult fel. Elméletileg összesen kb. 5 millió kcal hőmennyiség képződött negyedóra alatt a tűz következtében.

Hogy a nitrocellulóz égését figyelembe véve ez a hő meglepően kevés, arra a következő képlet ad magyarázatot:

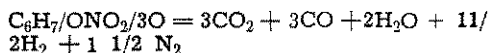

A nitrocellulóz-molekulában levő oxigén tehát az égés szempontjából ballasztanyag. Az oxigén ugyan szükséges az égéshez, táplálja azt, de mivel maga nem ég, hőt nem fejleszt.

A poliészterlakk esetében 8000 kcal/kg égéshővel számoltam, ezért a kapott hőmennyiség értéke csak tájékoztató jellegű.

A tüzeset után a lakkszóró-helyiségben talált berendezések állapotából, valamint a nitrocellulóz elméleti égési hőfokából megállapíthattuk, hogy kb. 1000—1500 C°-on történt az égés.

A felelősség kérdése

A felelősség megállapítása céljából vizsgálni kellett a hegesztés körülményeit.

Mint ahogy a Magyar Tűzoltó 1966. májusi száma ezzel már részletesen foglalkozott, emlékeztetőül csupán a következőket említem meg: A szóban forgó helyiség súlyos vasajtaja bármelyik pillanatban balesetet okozhatott volna, ezért mindenképpen meg kellett javítani. Ez azonban az említett körülmények között ugyancsak veszélyes volt. B. L. hegesztő nem is fogadta el a munka elvégzésére kapott szóbeli utasítást. 1966. március 19-én azonban írásban is felszólították. A telep vezetői egy beosztott technikuszt bízták meg a hegesztési engedély megadásával, jöllehet az illető a Könnyűipari Minisztérium tűzrendészeti Szervezeti és Működési Szabályzatának 6. §-a, illetve annak 3. sz. melléklete szerint nem volt jogosult erre.

A tűzrendészeti előadó — szakmai ismeretek hiányában — csak formálisnak tartotta a tűzveszélyes munka végzésére szóló engedélyt, és ő sem szabott meg konkrét intézkedéseket, amikor azt aláírta.

A lakkszóró üzem egyik művezetőjének aláírása is szerepel az engedélyen, azonban ő sem figyelmeztette a veszélyre az engedély kiállítását. Így azután az említett engedély előírásai nem is lehettek alkalmasak a tűz megelőzésére.

Az ítélet

A nyomozás idején a Televízió „Kék Fény” műsorában is láthattuk az ügy szereplőit, s talán még emlékszünk rá, hogy tagadták felelősségüket a társadalmi tulajdonban okozott súlyos károsodásért.

A nyomozás befejezése után az ügyészség 6 személy ellen emelt vádat.

A Pesti Központi Kerületi Bíróság több napos tárgyalás során hívás tanút hallgatott ki, és helyszíni vizsgálatot is tartott. Alapos mérlegelés, valamint az enyhítő és súlyosbító körülmények figyelembevételével 1966. december 15-én B. L. hegesz-



A kárhely a tűzoltás megkezdésekor

tőt, az elsőrendű vádlottat 10%-os bércsökkenéssel járó 7 hónapi javító-nevelő munkára ítélte, dr. E. I. tűzrendészeti előadót, a másodrendű vádlottat pedig ugyan-csak 10%-os bércsökkenéssel járó 10 hónapi javító-nevelő munkára. A harmad-, negyed-, ötöd- és hatodrendű vádlottakat felmentette.

Az ítélet indoklásából kiderül, hogy a bíróság a társadalmi tulajdon sérelmére elkövetett gondatlan rongálásért marasztalta el az első- és a másodrendű vádlottat. Az adott körülmények között: állandó portaszolgálat, tűzjelzési lehetőség, a tűzoltóság közelsége, az épület tűzállósága stb. miatt a gyors égésből származó veszélyeztetés ellenére sem valósították meg a közveszély-okozás büntetést. Az okozott kár megtérítése ügyében újabb bírósági eljárás indul.

Rácz József

tű. fhdy.

okl. vegyész-mérnök

A tüzeset idejét a megállt villanyórával is rögzíteni lehetett



Az 50. évforduló tiszteletére

Parancsnokságunk beosztottai, párt-szervezetünk határozata alapján, a Nagy Októberi Szocialista Forradalom közelebbi 50. évfordulójának tiszteletére versenyre hívták ki a székesfehérvári parancsnokság személyi állományát. A versenyt — javaslatunk szerint — 1987. november 7-ére értékeltük majd.

Nem kívánom részletesen ismertetni valamennyi versenyteltelt, csupán annyit említek meg, hogy a végtelkedés során a következők szerint kívánjuk összemérni erőnket a fehérváriakkal:

A fegyelmi helyzet megjavítása, a megelőző tűzrendészetben elért eredmények, a laktanyában és azon kívüli végzett társadalmi munka (beleértve a patronálást is); a továbbképzésben elért eredmények, valamint a takarékoság követelményeinek szem előtt tartása.

Felkértük a megyei parancsnok elvtársat, hogy a megyei parancsnokság törzséből bizzon meg valakit az értékelésben való részvétellel. A bizottság további tagjai lesznek: a dunajvárosi és a székesfehérvári BM-párt-szervezetek vezetőségének egy-egy megbízottja, valamint a két parancsnokság párt-alszervezetének egy-egy vezető-ségi tagja.

Gradvólt István
tű. fhdgy.
Dunajváros

Megfogadtuk a figyelmeztetést

Január 11-én a tűzrendészet VIII. kerületi parancsnokának jelenlétében Molnár József tű. őrgy. értékelte gyárunk vezetői előtt a Cordatic Gumgyár tűzrendészeti helyzetét. Ennek során az elért eredmények mellett részletesen ismertette az instruktorok és a tűzrendészeti előadók által 1986-ban észlelt sz-

bálytalanságokat, amelyeket egybéként az illetékes vezetők intézkedésünkre hamarosan meg is szüntettek. Mivel tavaly ismétlődő mulasztások is előfordultak, 19 dolgozónk ellen kellett szabálysértési eljárást lefolytatni. Ugyanakkor az üzemszerek vezetői 20 személyt fegyelmi úton vontak felelősségre, a tűzrendészeti előírások megszegéséért.

Molnár őrgy. elvtárs nyomatókossan figyelmeztetett minden gazdasági vezetőt, hogy külön felhívás nélkül is gondoskodjanak a vonatkozó jogszabályok és utasítások rendelkezéseinek hiánytalan végrehajtásáról, mivel ez is nagyon fontos feltétele a biztonságos termelésnek.

Gyárunk vezetői igen hasznosnak tartották az értékelést. Elhatározták, hogy a jövőben sokkal szigorúbban követelik majd meg az előírások végrehajtását, a mulasztókat pedig felelősségre vonják.

Mihály Mihály
tűzrendészeti előadó
Budapest

Tíz esztendeje...

A kiskörösi járás Önkéntes és létesítményi parancsnokai részére Páhi községben tartották meg a januári továbbképzést. A kellemetlen

hideg és a nagy hó ellenére mindössze hárman hiányoztak. A foglalkozáson részt vett Sebestény István tű. alez., megyei parancsnok, valamint a járási és a községi tanács vezetői, továbbá a járási kirendeltség vezetője is.

Vass László községi vb-elnök megnyitó beszéde után a járási pártbizottság részéről Bogdár János tartott politikai tájékoztatót, majd ugyancsak nagy érdeklődéssel vett részt meg a soron levő szakmai anyagokat. Sokan szólaltak fel.

Ezt követően Varga József önk. tű. szds., páhi parancsnok vala-

mikor, akármilyen egyéni vagy területi ügye akad valamelyikünknek, mindenkor készséges segítőrsra talál Hajas elvtársban.

Kívánjuk, hogy meg igen hosszú ideig munkálkodjon velünk együtt s erőben, egészségben láthassa egyáltalán nem könnyű feladatát.

Helvédy János
önk. tű. szds.
Kecel

24 év után

A kecskeméti parancsnokság dolgozóinak közelmúltban szép ünnepi gen búcsúztatták nyugállomány vonulása alkalmából Kovács József tű. ftdrm. elvtársat. 24 éven át teljesített szolgálatot egységünkön. Fcsületes, szorgalmas, megbízható tűzoltóként ismertük meg. Hosszú szolgálata alatt egyetlen egysésem kellett felelősségre vonni.

Az ünnepségen Sebestény István tű. alez., megyei parancsnok társjutalmat, Járosi János tű. őrgy., rási és városi parancsnok pedig személyi állományunk ajándékát: teljesen felszerelt kerékpárt adták Kovács ftdrm. elvtársnak.

Mivel annak idején együtt keztem a tűzoltói szolgálatot Kovács elvtársal, nekem jutott az a feladegy, hogy méltassam értékes tevékeségét, fölidézzem az együtt töltött esztendőket nevezetesebb esemény s jó egészséget meg további szercsét kívánjak neki.

Az ünnepelt meghatott szavakkal mondott köszönetet az ajándékért a szép búcsúztatásért.

Nép Mihály
tű. őrgy.
Kecskemét



hajtásáról, mivel ez is nagyon fontos feltétele a biztonságos termelésnek.

mennyünk nevében szeretettel üdvözölte Hajas István tű. őrgy.-ot abból az alkalomból, hogy kerekén tíz esztendeje áll a kiskörösi járási kirendeltség élén, és átnyújtotta neki közös ajándékunkat: egy igen szép és értékes asztali órát. Sebestény alez. elvtárs, megyei parancsnok tárgyjutalomként egy karórát adott át a jubilánsnak.

Ezen a kis ünnepségen nemcsak Hajas elvtársnak szökött könny a szemébe, mert tíz éves együttműködésünk során olyan őszinte kapcsolatot teremtett a járás községi parancsnokaival, amire azelőtt még nem volt példa. Működésének idején igen jelentős fejlődés következett be járásunk tűzrendészeti helyzetében, valamint a testületek politikai és szakmai munkájában. Bár-

Érdekességek a 90 éves dunaföldvári testület múltjából

90 ÉVVEL EZELŐTT TÖRTENT ELŐSZÖR DUNAFÖLDVÁRON, hogy nemcsak a lakosok — hanem szervezett erőként az abban az évben megalakult testület tagjai is részt vettek az oltásban. Mászó és szivattyús szakosztályuk működött. Akkori alapszabályuk értelmében a belépő önkéntesek 5 forintot voltak kötelesek befizetni és vállalniuk kellett, hogy csak három év elteltével léphetnek ki a testület kötelékéből.

A NEVEZETES ÉVFORDULO ALKALMAVÁL KIALLITAST RENDEZNEK az itteni önkéntesek. Az anyag már együtt is van.

Kerekes Béla elnök elmondotta, hogy az egyik réztarajos altiszt, sisaknak annak idején édesapja, idő: Kerekes János volt a tulajdonosa. 50 éven át volt lelkes tagja a helyi tűzoltótestületnek. Kerekes elvtárs pedig 33 esztendeje önkéntes.

A KIALLITÁS ÉRDEKES

DARABJA a sövényvágó tör is. Régen tűz esetén ezzel vágták át a házakat körülvevő sövénykerítéseket. Egy 1880-ból származó heírás szerint Reitter főparancsnok, a testület elnöke ezekkel a szavakkal dicsérte meg az éjjeli őrségre beosztottakat a szolgálati naplóban: „Az őrség ilyen példás és rendes magaviselete, mint már jó idő óta látható, rendkívüli becsületére válik az intézetnek”.

1897-ben Fiumében jártak a

dunaföldvári tűzoltók, ajánkot vittek és köszönd levekaptak a városi magisztrátától.

MEGVAN MÉG A TESI LET 1896-ból származó te létrája is.

— A jubileumi ünnepségen — mondotta Kerekes Béla elnök — bemutató gyakorlatot kívánunk végezni ez a létrával, és azzal a szivattyúval is, amely ugyanabból az időből származik.

Szalai Endr

Az idén 90 éves jubileumát ünneplő dunaföldvári önkéntesek néhány becses emléktárgya

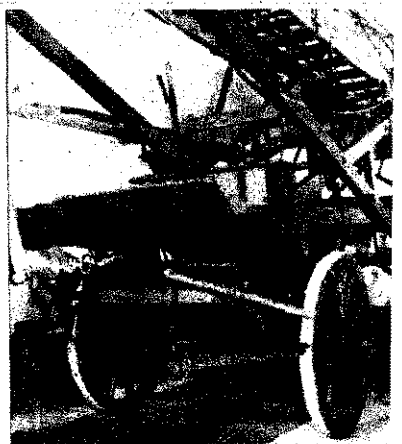
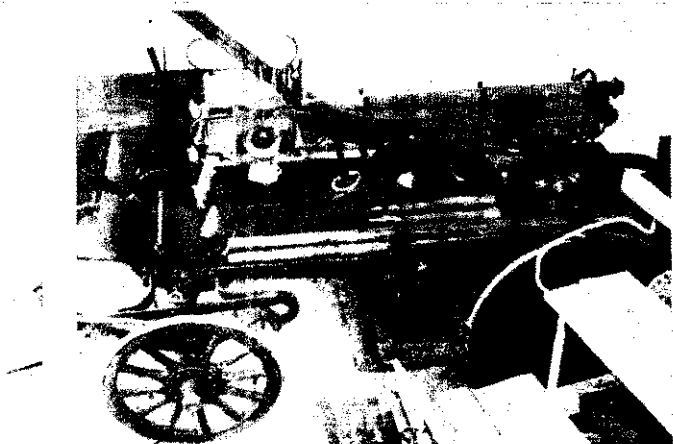

Hosszas vizsgálódás

érdekes összefüggések

— Egy erdőmérnök tapasztalatai —

Tóth István tű. szds., Somogy megyei parancsnokhelyettes nemrégiben szasan ebésezégetett Geleta Ferenc mérnökkel, a Dél-Somogyi Állami Erdőgazdaság tűzrendészeti előadójával, Geleta elvtárs, aki igen nagy készséggel látja el ezt a tisztét, elmondotta, hogy hosszabb időre visszafelé tanulmányozta az erdőtűzek keletkezésének körülményeit, és egyes összefüggésekre bukkant. Vizsgálódásának eredményeiről Tóth társ feljegyzései alapján számolunk be olvasóinknak.

A veszély nem csökkent

Geleta elvtárs az 1956—65 évi statisztikai adatok értékelésével kezdte vizsgálódását. Ennek során alaposan elemezte:

1. A leggyakoribb erdőtűz-keletkezési okokat;
2. A tüzesetekre és nagyságukra hatással levő tényezőket;
3. Az erdőtűzek megelőzésének szervezett és egyéb módszereit.

Az állami erdőgazdaságokat ért tüzesetek számát és kárértékét a következő táblázat tartalmazza:

Év	Erdőtűz	
	esetek száma	tűzkár Ft
1956	262	2 234 648
1957	242	4 699 977
1958	218	1 479 776
1959	313	2 359 540
1960	106	2 483 338
1961	223	4 943 115
1962	90	1 171 541
1963	61	1 044 893
1964	72	1 119 660
1965	46	389 423
Összesen:	1633	22 416 911

Ezután a már említett három főkérdés alapján tavaszi (I. félévi) és őszi (II. félévi) bontásban a Dél-Somogyi Állami Erdőgazdaság tűzkártisztítóját elemezte, és összehasonlította a két időszak adatait. Ezen felosztásban a következő eredményt kapta:

Erdőtűzek és károk						
	Tavaszi (I. félévi)		Őszi (II. félévi)		Összesen	
	esetek száma	károkozás értéke	esetek száma	károkozás értéke	esetek száma	károkozás értéke
6	8	34 500	4	36 000	12	70 500
7	10	112 942	—	—	10	112 942
8	9	54 370	4	48 586	13	102 956
9	7	18 270	5	76 328	12	94 598
10	7	100 526	—	—	7	100 526
11	5	79 100	—	—	5	79 100
12	4	5 780	—	—	4	5 780
13	3	31 100	1	31 877	4	62 977
14	1	5 600	6	43 247	7	48 847
15	4	22 930	—	—	4	22 930
	58	465 118	20	236 038	78	701 156
Átlékban:	75	66	25	34	100	100

Az erdőtűzek számának és kárértékének országosan is kimutatható növekvő tendenciáját a hatékonyabb megelőzésnek és a kedvezőbb időjárásnak tulajdonítja.

Véleménye szerint azonban igen helytelen lenne, ha ebből azt a következtetést vonnánk le, hogy egyben az erdőköt fenyegető tüzveszély is csökkent. Geleta elvtárs nyomatékosan hangsúlyozta, hogy szó sem lehet arról, hiszen mind több kiránduló járja az erdőket, és a statisztikai adatok

is bizonyítják, hogy a legtöbb erdőtűz éppen gondatlanságból keletkezett. Eppen ezért a jövőben is sok bajt okozhatnak azok a kirándulók, akik áthaladnak az erdőkön vagy „csak” egy cigareta elszívására ott megpihennek. A tapasztalatok szerint nagy részük még mindig nem ismeri a tűzrakás szabályait, sőt egyszerűen nem is gondolnak vigyázatlanságuk esetleges következményeire.

Ellentétben a közhiedelemmel...

Geleta elvtárs ezután megemlítette, hogy villámcsapásból nem keletkezett erdőtűz a vizsgált időszakban. Megfigyelései szerint a villámcsapás általában az állományból kimagasló élőfákat sújtotta. A fák azonban nem lobbantak lángra, mert a villámcsapást rendszerint követő zápor vagy esőzés még tartósabb izzásukat is erősen akadályozta.

Ez a közhiedelemtől eltérő megállapítást — mint hangsúlyozta — több külföldi adat is alátámasztja. Ezek szerint az erdőtűzeknek mindössze 1%-a vezethető vissza villámcsapásra.

Túlnyomórészt a fenyveseket!

A további elemzés eredményei is igen tanulságosak. Geleta elvtárs ugyanis arra a következtetésre jutott, hogy elsősorban a fák fajtájától függ az erdőtűzek jellege és nagysága. A vizsgált időszakban valamennyi fajfajta közül a fenyőféléket, mindenekelőtt az erdei- és feketefenyőt érte a legtöbb tűzkár.

Száz erdőtűz közül ugyanis 77 a fenyőféléket érte, és ilyen fák voltak a kárt szenvedett terület 79,5%-án. Rendkívül gyors égésüket elősegítette, hogy a fenyők gyantában gazdagok és általában száraz a termőhelyük. A tűzek rendszerint a fiatalosokban kezdődtek. A száraz lomb, tű, moha, a lehullott száraz ágak égésekor nemcsak megperzselte a csemetékét, hanem az esetek legnagyobb részében feketére égte őket, úgyhogy teljesen elpusztultak.

Enyhébb befolyásának látszó futótűzet kapott, megperzselte állományoknál azt tapasztalta, hogy már a futótűz idején keletkezett hőség is rendkívül nagy hatással volt a fiatal fenyőfára. Gyökérjének gazdag gyantatartalma érzékenyen reagált a talajfelszínen sugárzó hőre. Eltérően a lombos fák nedvtartalmától, ez nem párolog el eléggé gyorsan, hanem tágul, feszíti a kambium- és kéregszövetét. Sűrűn megrepedezik és az ezáltal létrejövő gyantafolyás erősen égést tápláló, sőt hő fokozó hatású, s így előidézi a kambium gyors elhalását. A fenyőtelepítésekben keletkezett tüzesetek 95%-a teljesen elpusztította az állományt.

Ugyanakkor a lombos fákban az összes erdőtűzeknek csak 23%-a okozott károsodást. A lomblevelű erdőkben nagyobb hőséget bír el a fakambium és a kéregszövet. A hőség következtében a fanedv párolog és nem feszít. E fákban nincsen gyorsan melegedő, táguló, feszítő és égést tápláló gyantatartalmuk.

Geleta elvtársék egyébként ügyes módszerrel csökkentették az ilyen fák károsodását. Ha a tűz következtében a lombcsemeték kérgének kambiuma részben vagy egészben elpusztult, regeneráló képességük kihasználására elvégezték gyorsan a visszavágásokat. Ezzel a módszerrel az esetek 65 százalékában megtakarították az újraerdősítés költségeit, és így további két évet nyertek az állomány nevelésében.

A csapadék szerepe

A neves szakember végezetül rámutatott az időjárás alakulása, s az erdőtűzek száma és nagysága közötti lényeges összefüggésekre.

A bőséges nedvesség például nagymértékben elősegíti a dús zöld-tartalmú és lágy szárú gyomnövény fejlődését, s ez a körülmény a tavaszi és őszi széljárásos időszakban is jelentősen csökkenti a szárazalom-képződést.

Az évszakok közül a tavasz a legveszélyesebb. A vizsgált időszakban februártól májusig keletkezett az erdőtűzek többsége. A másik veszélyes időszak egyes években már augusztusban megkezdődött, és egészen októberig tartott.

Lombhullás idején sokkal több a száraz fű és gyom. De mivel ősszel rendszerint már októbertől huzamosabbán esős az időjárás, ebben az évszakban lényegesen kevesebb volt az erdőköt ért tűzkár, mint tavasszal.

A tüzeseteknek mindössze 8%-a keletkezett más hónapokban, és ezek is jelentéktelen kárt okoztak.

Tóth százados elvtárs azzal kommentálta feljegyzéseit, hogy Geleta elvtárs nemcsak munkahelyén kamatoztatja gazdag tapasztalatait, hanem hasznos tanácsaival és javaslataival mindenkor készségesen segíti a megyei parancsnokság kapcsolatos tevékenységét.



Geleta Ferenc

VIZSGÁLATI MÓDSZEREK

Tűzkeletkezési okok megállapítására

IV.

A λ arányossági tényező, az ún. hővezetési együttható a fal anyagának hővezető tulajdonságát jellemzi, és értéke minden anyagra (pl.: téglá, beton, acél, fa stb.) más-más. A λ értékek műszaki táblázatokból is kikereshetők.

Néhány — a tűzoltói gyakorlatban sűrűbben előforduló λ érték:

Anyag	kcal/m/6 C°
Acél	38,8
Agyag	0,6
Azbesztlemez	0,6
Beton	0,6
Fenyőfa, nyírfa	0,12
Jávorfá, tölgyfa	0,15
Föld	0,36—1,8
Gipsz	1,08
Gránit	2,50
Gyapotszövet	0,06
Gyapjászövet	0,04
Homok	0,2
Kátránypapír	0,12
Mészke	1,9
Papír	0,12—0,3
Porcelán	0,9—1,4
Samott	0,12
Szalma	0,04
Tégla	0,33—0,45
Üveg	0,68—1,15
Vászon	0,06

A folyadékok értékei 0,08—0,6 kcal/m/6 C°; a gázoké 0,005—0,5 kcal/m/6 C° közöttiek.

Példa:

A hivatal egyik irodahelyiségében kell kicserélni a központi fűtés csővezetékét. A meghibásodott csőszakaszt lángvágással távolítják el, majd helyette újabbat hegesztenek be. Az irodahelyiség szomszédságában irattár van, 25 cm vastag téglafal elválasztással. A munkálatok során az irattárban tűz keletkezett a központi fűtés csővezetékéhez támaszkodó iratállványon.

Kérdés:

Okozhatta-e a tüzet a szomszédos irodában végzett hegesztés, annak ellenére, hogy a két helyiség között sem falnyílás, sem rés nem volt, amelyen a hegesztő szikra átjuthatott, csupán a központi fűtés csővezetéke haladt át a helyiségeken?

Megoldás:

(Adatok: a központi fűtés csővezetékekének anyaga acélső, átmérője: 40 mm = 0,04 m; a hővezetési együtthatója: $\lambda = 38,8 \approx 39$; kerülete: $d \cdot \pi = 0,13$ m. Távolság a hegesztés helye és a meggyulladt iratállvány között: $l = 1$ m. Így a hőaugázó felület: $F = d \cdot \pi \cdot l = 0,13$ m². A lángvágás, lánghegesztés hőfoka: $t_1 = 2000$ C°. A hegesztésnél használt disszousgáz hőmennyisége 12 000 kcal/m².)

A munka során felhasználtak kb. 0,5 m³ disszousgázt. Keressük a t_2 értékét, ami nem más, mint a csővezeték hőmérséklete a hegesztés helyétől 1 m távolságban.

A t_2 értéke a hővesztés miatt alacsonyabb lesz a t_1 -nél. Ennek megfelelően a Fourier-törvény módosításával:

$$Q_{0,5} = \lambda \cdot F \frac{t_1 - t_2}{l} \text{ amelyből:}$$

$$t_2 = t_1 - \frac{Q_{0,5} \cdot l}{F \cdot \lambda} = 2000 - \frac{6000 \cdot 1}{0,13 \cdot 39} = 1200 \text{ C}^\circ.$$

Ez a hőmérséklet azonban csak akkor volna lehetséges, ha nem számolnánk a csővezeték körülvevő levegő hűtő hatásával. Tapasztalati adatok szerint ilyen esetben — a hőforrástól mérve — a távolság lineáris növekedése mellett a hőmérséklet négyzetes arányban csökken. (Illetőleg fordítottan is ugyanez áll; ha a távolság lineárisan csökken, a hőmérséklet négyzetes arányban növekszik.)

Szintén tapasztalati adatok alapján a hegesztőpisztoly lángjának sugárzó hője 2 m-nél nagyobb távolságban már nem hat; ezért a példában megjelölt 1 m távolság az idézett hatótávolságnak a fele. Ennek megfelelően a hőmérséklet — a hegesztőláng által felmelegített csőszakasztól 1 m-re — már kb. negyedére csökken.

$$\text{Így: } \frac{1200}{4} = 300 \text{ C}^\circ \text{ lesz a hőmérséklet az}$$

iratállványnál. Tekintettel arra, hogy az iratállvány fenyőfából készült, amelynek gyulladáspontja 270 C° < 300 C°-nál, ezért a tüzet — az acélső hővezetése révén — előidézhette a hegesztőpisztoly lángjának sugárzó hője.

5. Sűrűlódás

Az egymással érintkező és egymáson elmozduló testeknél sűrűlódás lép fel. Az elmozdulást előidéző mozgaterő egy részét a sűrűlódás fel-emésztí és hővé alakítja át. Ilyenkor olyan magas hőmérséklet is kialakulhat, amely már tűz előidézésére alkalmas.

A sűrűlódás, mint tűzkeletkezési ok, általában az iparban és a járműveken leggyakoribb. A fémmegmunkáló iparban a köszörű- és csiszológépeken a sűrűlódás (a dörzsölés) hatására a csiszolókorong izzó állapotban leváló részecskéi vagy a köszörült, csiszolt anyagból leszakított apró részecskék egyaránt tűz okozói lehetnek, ha a környezetben erre megfelelők az előfeltételek. Ezek a szikrák alkalmasak a könnyen gyúló, aprószemű vagy finomszálú szerves anyagok, valamint a tűz- és lobbanásveszélyes folyadékok, illetve gőzeik és ilyen gázok meggyújtására. Gyakorlatilag tehát a finompolírozó rongy- vagy filikorongból származó elemi textilszálacskákat, fűrészpport, benzint és a szintetikus oldószereket a szikrák meggyújtják. Az elszivővezetékekben lerakódott textilszálacskák esetén is érvényes ez a megállapítás, sőt itt fokozott a veszély, mivel a tűz az elszivővezetékzen a szomszédos helyiségekre is átterjedhet.

Elvileg ugyanez a csiszolóhatás érvényesül és okoz szikrát a faipari munka során, ha a nagy fordulattal szalagfűrész, korongfűrész vagy fafűrész az anyagmegmunkálás közben a fába szorult szögbe, csavarba, szilánkba, vagy kavicszembe kap bele. Az itt keletkező szikra is alkalmas a fűrészpör vagy finom fahulladék, faliszt meggyújtására.

A különféle acélszerszámok használatánál úgyszintén számolni kell a szikrázás veszélyével. Ennek legközismertebb példája, amikor acél hidegvágóval és kalapáccsal kisérelik meg a ben-

zines hordó zárókupakjának nyitását, s az ütéstől keletkezett szikra belobbantja, illetve berobbantja a benzingőzőket.

A sűrűlódás fogalomkörébe tartozik a vasalt talpú vagy vasalt sarkú lábbelik okozta szikra, amely tűz- és robbanásveszélyes anyagokkal, vagy ezek gőzeivel, gázaival szennyezett helyiségekben alkalmas az anyagok belobbantására, sőt megfelelő töménység esetén a berobbantásra is.

Ugyancsak a sűrűlódás témakörében kell foglalkozni a csapágyak hőnfutásával. Az elégtelen kenésű vagy kenőanyag nélkül érintkező sűrűlódó felületek a gyors forgástól felmelegsznek. Mindez olyan mértékű lehet, hogy a felmelegedett alkatrészeire rakódott könnyen gyúló anyag felizzásával, meggyulladásával járhat.

Példa:

Egy gép tengelyének csapágyát 4200 kp erő terheli. Határozzuk meg:

1. Mennyi mechanikai munkát emészt fel a csapágyasűrűlódás percenként, ha a csapágy átmérője 100 mm = 0,1 m, és a tengely fordulatszáma 3000 ford./perc, a sűrűlódási együttható pedig 0,05;

2. Mennyi hő keletkezik percenként;

3. Ez a hő 20 C°-os gépolajat (fajhője 0,4 kcal/kg/C°) mennyire melegít fel, ha

a) az olajtöltés 10 kg,

b) az olajtöltés 5 kg,

c) a csapágy szárazon fut (tehát fémes sűrűlódás áll fenn).

Megoldás:

ad. 1. Egyenletes mozgás esetén az időegységére eső sűrűlódási munka, tehát a teljesítmény $P = \mu \cdot F_n \cdot d \cdot \pi \cdot n = 0,05 \cdot 4200 \cdot 0,1 \cdot 3,14 \cdot 3000 = 1\,978\,200 \approx 1\,980\,000 = 1,98 \cdot 10^6$ J/perc

A képletben szereplő $\mu = 0,05$ sűrűlódási együttható (műszaki táblázatban található érték)

F_n = erő (kp)

d = csapágy átmérő m-ben

$\pi = 3,14$

n = fordulatszám/perc

ad. 2. A percenként keletkező hő:

$$Q = \frac{P}{A} = \frac{1,98 \cdot 10^6 \text{ J/perc}}{4,2 \text{ J/cal}} = 4,71 \cdot 10^5 \text{ cal/perc} = 471 \text{ kcal/perc.}$$

A képletben szereplő $A =$ (a hő mechanik. egyenértéke) = 427 mkp/kcal \approx 4,2 Joule/cal értékkel.

ad. 3. Az 1 perc alatt bekövetkező felmelegedés:

$$t = \frac{Q}{c \cdot m} = \frac{\text{a percenként keletkezett hő}}{\text{fajhő-súly}}$$

a) ha 10 kg olaj van a csapágyban

$$t = \frac{Q}{c \cdot m} = \frac{471}{0,4 \cdot 10} = 118 \text{ C}^\circ/\text{perc.}$$

$t_1 = 20 \text{ C}^\circ + 118 \text{ C}^\circ = 138 \text{ C}^\circ/\text{perc.}$

b) ha 5 kg olaj van a csapágyban:

$$t = \frac{Q}{c \cdot m} = \frac{471 \text{ kcal/perc}}{0,4 \text{ kcal/kg C}^\circ} \cdot 5 \text{ kg} = 235 \text{ C}^\circ/\text{perc.}$$

20 °C + 235 °C = 255 °C/perc.

a a csapágy szárazon fut (az olaj elfolyt és surlódás áll fenn). Az acél fajhője: 0,114 kcal/kg °C.

$$\frac{Q}{c} = \frac{471}{0,114} = 4132 \text{ °C/perc,}$$

$$20 \text{ °C} + 4132 \text{ °C} = 4152 \text{ °C/perc.}$$

relem! A számítással kapott hőmérsékleti elméleti érték. A valóságban a surlódás keletkezett hőmennyiség jelentős részét a fémszerkezet, így a kapott hőmérsék- lék is jelentősen csökken. De ha csak 10%-a meg, akkor is 400 °C-nál magasabb hő- kétről van szó. Márpedig ez éppen elegendő- angyelyvgre csavarodott gyapotszálaecskák újításához.

ajóztatásul: Az acél anyagok felmelegedése a elszíneződéssel jár, ami nem feltétlen- nyne az anyag keménységi fokának. Lassú, szabb ideig tartó felmelegedéskor a színek nyabb, gyors melegedéskor pedig maga- dőfokon észlelhetők.

elszíneződés értéke:

sárga szín:	250 °C körül
vöröses szín:	270 °C körül
lilás szín:	280 °C körül
kékes szín:	300 °C körül
szürkés szín:	330 °C körül

művek esetében a fékdobok melegednek fel- etések surlódásától. A fékdobok felmele- a surlódás időtartamától függ. Ha ez a- mat hosszabb ideig tartó, a fékdobokra ra- t olajos szennyeződés meggyullad, és ked- feltételek esetén a tűz átterjedhet a jár- sőt a rakományra is.

da:

nyhi hő és milyen hőmérséklet keletkezik 2 km/ó sebességgel haladó, 1250 kp tömegű- csi négy fékjen, ha a gépkocsit hirtelen- zik?

galdás:

kezéskor a gépkocsi mozgási energiája hővé- l át. A 72 km/ó = 20 m/sec. sebességnél a- kezett mechanikai munka:

$$\frac{m \cdot v^2}{2} = \frac{1250 \text{ kg} \cdot 20 \text{ m/sec}^2}{2}$$

$$25\,000 \text{ mkp} \approx 2,5 \cdot 10^5 \text{ J.}$$

négy féken keletkező összes hőmennyiség:

$$\frac{L}{A} = \frac{2,5 \cdot 10^5 \text{ J}}{4,2 \text{ J/cal}} = 6 \cdot 10^4 \text{ cal} = 60 \text{ kcal.}$$

ből egy-egy fékdobra 60/4 kcal = 15 koal- jldése esik.

felmelegedés értéke (az acél fajhője 0,114 kcal/kg °C):

$$\frac{Q}{c \cdot m} = \frac{15 \text{ kcal}}{0,114 \text{ kcal/kg °C}} = 131 \text{ °C.}$$

a fékdob hőmérséklete a fékezés kezdete- 20 °C volt (tulajdonképpen a külső levegő, e a környezet hőmérséklete), akkor = 20 °C + 131 °C = 151 °C.

gyelem! A hőleadás és a hűtés miatt itt is- tős a hőcsökkenés a valóságban. Ennek tu- nitható, hogy egyszeri „közönséges” féke- l még nem gyulladt meg a fékdobra rakó- olajos szennyeződés. A fék szorulása esetén- ban vagy, ha a jármű hosszabb lejtőn — fo- tatosan fékezve — halad lefelé, a huzamos- zás miatt termelődött hőt a szerkezet nem- elvezetni és az olajos szennyeződés meg- lad.

Papp Sándor
tű. őrgy.

Fórum

Néhány gondolat a BM-bajnokságról és a testnevelésről

A BM-szervek 1966. évi sportversenyében a Karhatalom nyerte el a bel- ügyminiszter elvtárs vándorserlegét. A megyék közötti versengésből pedig ezúttal a borsodiak kerültek ki győztesen, s így egy esztendőre hozzájuk került a minisz- ter elvtárs vándorzászlaja.

Mint ismeretes, 1965 óta három sportágra (cselgáncs, lövészet, járőrverseny) csökkentették a BM-bajnokságok versenyszámait. S mivel a Tűzrendészet ezekben a számokban nem indíthatott esélyes versenyzőket, a szervek közötti vetélkedés- ben sem vehetett részt.

Az 1964-ben alapított vándorserleg először a Határország birtokába került, ezt követően azonban egymás után kétszer a Karhatalom szerezte meg az első- séget a pontversenyben. A szervek közötti sorrend így alakult 1966-ban:

1. Karhatalom 241; 2. Határország 150; 3. Rendőrség 126; 4. IM BV 48 ponttal. (Az értékeléskor a BM-sportbajnokság eredményeit vették figyelembe.)

Megállapíthatjuk, hogy a jelenleg csupán három sportágban rendezett or- szágos versenyek értékelése a versenyben részvevő szervek 1966. évi testnevelési és sporthelyzetéről sem ad hű képet, minthogy nem veszi figyelembe a tömeg- sportjuk színvonalát és a testnevelési kiképzésük eredményességét. Mivel a Tűz- rendészet érthető okokból nem vett részt e három sportág versenyein, egyéb testnevelési és sporteredményeit sem vették figyelembe. Ezért is szükségesnek látszik a belügyi szervek testnevelési és sporteredményeinek sokoldalúbb érté- kelése. Ennek egyik feltétele, hogy néhány versenyszámmal (elsősorban az atléti- kára, sire, röplabdára gondolunk) bővítsük a sportbajnokságok műsorát, hogy a versenyzők a könnyebb sportágakban is összemérhessék erejüket. Ez egyben lehe- tővé tenné a Tűzrendészet bekapcsolódását az országos versenyekbe, hiszen atlé- tikában és röplabdában jelenleg is megrendezik országos döntőjüket.

Emellett a szervek hivatásos állományának a Kilián Haditornában és a test- nevelési kiképzésben elért eredményeit is célszerű lenne versenyfeltételnek tek- inteni. Ugyanakkor a versenyeken külön kellene értékelni a hivatásosok és a sorállományúak eredményeit. Így sokkal realisabb lenne az értékelés, a verseny pedig jobban szolgálná azt a célunkat, hogy minél több elvtársunk sportoljon rendszeresen.

A megyék közötti versenyre 1964-ben alapított miniszteri vándorzászlót először Pest megye nyerte el. 1965-ben Nógrád megye, 1968-ban pedig Borsod- megye győzött. Itt már a túlzott elvtársak is érdekeltek voltak, és szereplésük is közrejátszott az eredmények alakulásában.

E feltételek alapján 1966-ban a győztes Borsod megyeiek után Bács-Kiskun megye lett a második, a nógrádiak pedig a harmadikkal.

Az első három helyezetten kívül főleg a Vas és Somogy megyeiek értek el jó eredményt. A győztes és a jó helyezéseket elért megyék eredményeihez a tűzrendészeti szervek beosztottai is nagymértékben hozzájárultak. A kiképzési testnevelésben kimagasló eredményeket ért el Tolna, Borsod, Vas, és Somogy megye. Ezekben a megyékben 80–90%-ban teljesítették az ellenőrző gyakorlatokat és a KHT-ban is jó eredményeket értek el.

Ugyanakkor sajnos már szokássá válik, hogy a Békés, Hajdú-Bihar és Szabolcs megyeiek a sereghajtók között legyenek. Ezekben a megyékben és még néhány helyen azt tapasztaltuk, hogy a parancsnokok, a testnevelő tisztek és a szervek kiképzési osztályai, illetve előadói nem fordítanak kellő figyelmet a testnevelési és sportfeladatokra. Valamiféle szükséges rossznak tekintik ezeket. A Békés me- gyei túlzottok például mindössze 22%-ra teljesítették az ellenőrző gyakorlatokat.

A Kilián Haditorna Testnevelési Mozgalom terén még gyengébb teljesít- ményekről számolhatunk be. Szabolcs, Heves és Fejér megyék tűzrendészeti be- osztottai egyetlen jelvényt sem szereztek. Ez azért érdekes, mert ugyanakkor pl. Szabolcsban 90%-ra, Hevesben 55%-ra, Fejérben pedig 50%-ra teljesítették a test- nevelési kiképzés ellenőrző gyakorlatainak követelményeit. Aki egy kissé is tá- jákozott a testnevelés és a sport kérdéseiben, jól tudja, hogy az ellenőrző gyac- korlatok teljesítése után lényegében már nem sok gyakorlás szükséges a KHT valamely jelvény-fokozatának elnyeréséhez.

E néhány fogyatékosság ellenére is leszögezhetjük, hogy a testnevelési foglalkozások, a tömegsport-versenyek az elmúlt évben szervezettebbé váltak. Több ezer azoknak a száma, akik a már régebben megszerzett KHT-jelvény magasabb fokozatát nyerték el. Igaz viszont, hogy még mindig eléggé sokan rendszeresen hiányoznak a testnevelési foglalkozásokról; a KHT- és versenyeredmények értékelése alkalmazható gyakran találkoznak liberalizmussal, a versenyek szervezők és az ellenőrző gyakorlatok teljesítése során pedig kampányszerűséggel.

Az idej feladatok lényegében azonosak a múlt éveikkel. Vagyis mindent meg kell tennünk azért, hogy elvtársaink egészségesebbek, edzettebbek legyenek, mert ettől is erősen függ a szolgálati feladatok jobb ellátása.

Váradi Andor r. őrgy.

MŰANYAGOK viselkedése ÉPÜLETTŰZEKNÉL

II.

Műanyaghabok

Kísérletsorozatunk céljaként a kitűnő hő- és hangszigetelési tulajdonságú műanyaghabok közül kiartuk választani azt a típust, amelyik tűzrendészeti szempontból a legkedvezőbb. Ugyanakkor azt is meg kívántuk határozni, hogy ez milyen körülmények között és milyen fedőlemezzel legkevésbé veszélyes. Ezért először előkísérleteket végeztünk, és ezek során vizsgálat alá vettük a hazánkban előállított összes olyan habtypust, amely számításba jöhet, tehát a normál és önkioltó polisztirolhabot (Hungarocell), a lágy PVC-habot és a lágy poliuretánhabot. Az 50 mm vastag hablemezeket felragasztottuk kísérleti helyiségünk falára, majd különféle fedőlemezekkel láttuk el őket. Így tulajdonképpen olyan szendvicselemeket kaptunk, amelyeknek az egyik fedőlemeze a kiválasztott lap (farost, alumínium, szórt azbesztpohely, vakolat, dekorit, műbőr, kemény PVC-lemez), a másik pedig az épület fala volt.

Gyújtóforrásként minden alkalommal 5 liter benzint használtunk. Ezt attól függően, hogy a beépített szendvicselemek hány gyújtást bírtak el, 0,3, 0,6, illetve 1 m² felületű vastalcában égettük el.

Legkedvezőtlenebbnél a poliuretán és a PVC-hab reagált. Ezek az első 5 liter benzin hatására meggyulladtak és hevesen égtek, úgyhogy vízzel kellett eloltani a tüzet. A normál polisztirolhab a második 5 liter benzin égésekor gyulladt meg, az önkioltó polisztirolhab pedig a harmadik 5 liter benzin tüzeinek hatására. (1. ábra.)

A fedőlemezek közül a műbőr és a PVC egyáltalán nem védte meg a habokat a tűz közvetlen hatásától. A dekoritlemez is rosszabbul reagált a vártnál, mert az első gyújtás után felhólygzott,

deformálódott, elvált a habtól; majd a további gyújtások során teljesen megsemmisült. A farostlemez viszonylag jól védte a habot, csak akkor ment tönkre, amikor már kiterjedt tűz volt a teremben. Az azbeszt és a vakolat bizonyult a legmegfelelőbbnek.

A kísérletsorozat előtt a habokkal együtt polisztirolcsempék és vinilazbeszt-csempét is felragasztottunk a falra. A tűz folyamán a polisztirol-csempék végigcsurgottak a falon, a vinilazbeszt-csempének néhány lapja leesett. A falon maradt lapok felhólygzottak, kiégett belőlük a kötőanyag. (2. ábra.)

Az előkísérletekből kiderült, hogy az önkioltó polisztirolhabbal érdemes végezni alaposabb vizsgálatokat. Eppen ezekben a következőkben kizárólag ilyen habot építettünk be a kísérleti helyiségbe, és a fedőlemezeket is úgy választottuk meg, hogy azok legalább kismértékben védjenek a tűztől. Fedőlemezekként szórt azbesztpohelyt, vakolatot, alumíniumlemezt, eternitlemezt és farostlemezt használtunk.

A gyújtást 0,3, 0,6 és 1 m²-es vastalcában elégetett 5 liter benzinnel kezdtük, de mivel a szendvicselemek ettől nem gyulladtak meg, 1 m²-es vastalcában elégetett 10 liter benzinnel folytattuk.

A negyedik gyújtás során a farostlemez (éghető anyag) borított hab meggyulladt és a tűz más szendvicsekre is áttért. Oltás után a farostlemez-szendvicsek szinte még a maradványait sem tudtuk felfedezni. Az alumínium- és eternitlapok megmaradtak, „eltűnt” a hab, ezek a lemezek a felerősítésre használt csavarok lógtak. A vakolattal borított hab tönkrement ott, ahol a vakolat lepattogzott. Az épségben maradt vakolat alatt kiderült a megvékonyodott, de ép habot találtunk. Külsőleg séretlen volt az azbesztpohellyal beszórt hab, amikor azonban szétbontottuk, kiderült, hogy az azbesztpohely alatt a hab meggyulladt, és csak a nyomait lehetett látni a fedés alatt.

A szendvicselemekbe épített hőelemek tanúsága szerint már a korábbi gyújtások során a lyamán erősen tönkrement hab az alumíniumlapok mögött, az azbesztpohellyal borított hab viszont csak a negyedik gyújtás után kiterjedt tűz hatására megsemmisült meg.

Tapasztalataink alapján nagyobb szabású zárókísérletek elvégzését kívánjuk befejezni a habok kapcsolatos vizsgálatainkat. Ezen kísérletek során nem csupán szendvicselemeket fogunk megvizsgálni, hanem kísérleti helyiségünk teljes egészében beborítjuk szigetelő habbal és éghető fedőanyagokkal. A zárókísérletek eredményei alapján mondhatunk majd megalapozott ítéleket a habokról.

Műanyagtetők

A kapcsolatos kísérletek során PVC és üvegszálalás poliuretánból készült hullámlemez tűzveszélyességét vizsgáltuk. Készítettünk egy olyan 2000 mm²-es vasvázat, amelynek

2

zögét változtathattuk, és egyet téglafalhoz csatlakoztunk. Segítségével a műanyag-hullámlemezekből 10-es féltetőt építhettünk ki. A két fajtát vizsgáltuk —30°-os (lefelé dülő tető), 0°-on (vízszintes tető), és 20°-on (felfelé dülő tető).

Az elégetett benzin mennyisége minden esetben 5 liter volt, a tálcá felülete 0,3, illetve 0,6

A tető dőlésszöge gyakorlatilag nem módosította az eredményt. A PVC-tető mindhárom esetben az első 5 liter benzintől inkrement. Meglágyult, lefőtt a benzines edénybe, teljesen deformálódott, de nem égett. A üvegszálás poliészteren az első 5 liter benzin hatására semféle elváltozás nem látszott, a második gyújtáskor mindkét esetben meggyulladt és veszen égett. Csúpan az üvegszál védék maradt vissza. (3., 4. tábla.)

Egyik fajta tető sem mondható tehát valami ideálisnak. A poliészter-tető ugyan nem gyullad meg túl könnyen, de ha a hulladék bekövetkezett, heves és a környezetet veszélyeztetheti. A PVC-tető önállóan nem képes, és így veszélyes a környezetre, azonban a kisebb hőhatásra tönkregegy, olvadáka kárt tehet az alatta elhelyezett berendezésben. Ismereteinket kiegészítjük majd az önkiváló poliészter hullámlemezre vonatkozó vizsgálatokkal, és ettől reméljük a megfelelő választ a hullámlemez-tetők tűzveszélyességére.

Kísérleteink nyomán tett engedmények

Kísérleteink eredményeként tűzrendészeti szempontból több engedmény vált lehetővé a műanyagok felhasználhatóságára. (L.: 15/1965. és 649/1966. BM TOP sz. utasítás).

Így például vizes oldatok szállítására — az A és B tűzveszélyességi osztályba tartozó helyiségek kivételével — szabadon használhatják a vizsgált műanyagcsöveket. E két tűzveszélyességi osztályba tartozó helyiségben pedig vakolat mögött ugyancsak lehetővé vált az alkalmazásuk.

Ott, ahol korrózióvédelmi szempontból különösen indokolt, üvegszálás poliészterből vagy poliészterrel erősített, PVC-ből készült elszívóvezeték is alkalmazhatnak. Természetesen azzal a feltétellel, hogy az elszívóvezeték ne húzódjon át szomszédos helyiségbe, és a helyiségben levő gyűjtővezeték közvetlenül a szabadba vezessen.

Az önkiváló polisztirolhab olyan helyeken alkalmazható hőszigetelő anyagként, ahol +80 C°-nál magasabb hőmérséklet nem alakulhat ki.

Műanyagcsempé ott alkalmazható, ahol nem írtak elő éghetetlen falburkolatot. Az alkalmazás ajánlott hőmérséklet határa -50 C°.

Műanyagpadló mindazon a helyeken alkalmazható, ahol nem szükséges éghetetlen padozat.

A műanyag falfesték ugyanott használható, ahol a hagyományos falfestékek.

Műanyag esőcatorna létesítése minden korlátozás nélkül engedélyezhető, feltéve ha teljes hosszában az épület külső részére kerül.

Korrózióvédő bevonat céljára még az A tűzveszélyességi osztályba tartozó helyiségekben levő szabadon vezetett csöveken is megengedhető a poliészter-gyanta.

Házkötő Gizella
tudományos
munkatárs
MÜKI

Szalontai Imre
tű. mérnök-százados

Szondy István
tudományos
munkatárs
ÉTI



Irodalom:

Kísérletek műanyagok tűzveszélyességének vizsgálatára épületűz esetén. Tűzoltási tapasztalatok IX. sz. 1965. 101-163. old.

Házkötő—Szalontai—Szondy: Műanyagok viselkedése tűzben. I-II. rész. Műanyag és gumi 1965. okt. 306-311. old. 1966. dec. 359-365. old.





A testület vezetősége nevében Szili Mihály titkár számolt be a lovasberényi közgyűlésen, amelyet azután reggelig tartó batyubál követett



Tanácskozás az EM-ben

Az Építészeti Minisztérium február 14-én tartotta meg szokásos évi tűzrendészeti értekezletét a minisztérium kultúrtermében. Az értekezleten az EM irányító szerveinek tűzrendészeti előadói vettek részt. Berki Jánosnak, a minisztérium tűzrendészeti előadójának megnyitóját követően Kintzler Gyula, az Építőipari Főigazgatóság tűzrendészeti előadója ismertette az elmúlt évben elért eredményeket és a hiányosságokat, majd vázolta az idei feladatokat. Ezután tanácsképpen levetítették a visontal tüzésről készült felvételeket, és azokat is, amelyeket ellenőrzések során készítették jellegzetes szabálytalanságokról a minisztérium illetékesei.

A KPM-ből jelentik

A Magyar Államvasutaknál az év folyamán forgalomba állított nagy értékű, párnás, bőrlétes, étkező- és hálokocsikba 1-1 db 6 kg-os „hidrofob” rendszerű tüztöltőkészüléket helyeztek el a kocsik egyik peronján levő falba súlyszigetelt szekrényben. E szekrényeket a MÁV tűzrendészeti szerveinek javaslatára, profilkúros rendszerű zárakkal szereltek majd fel, hogy megvédjék a készülékeket az illetéktelen személyektől. A vonatszémélyzetet, a műszaki dolgozókat és a jegyvizsgálókat elátták a szükséges műszaki kulcsokkal.

A MAHART a közelmúltban ismét üzembe állította a Vörös Október nevű tüzőtöltőjét. A hajó ezentúl a MAHART Hajójavító Üzemigazgatóságánál, az újpesti öbölben fog ellátni többirányú, elsősorban mentő tűzrendészeti feladatokat. A Vörös Október a végzett felújítási munkák eredményeként a jövőben léket kapott hajók vagy balesetet szenvedett úszóműveket mentési munkáiban is közreműködhet, s hogy ez eredményes is legyen, rendszeres kiképzésben részesítik állandó személyzetét.

Közgyűlés Lovasberényben

A lovasberényi tüztöltőtestület január 21-én tartotta meg közgyűlését. A beszámolóban sok szép eredményt ismertettek. 1966-ban nem volt tüzeset a faluban, a területfelelősök pedig valamennyi lakóházat és helyi létesítményt ellenőriztek. Róth Ignác tsz-elnök felszólalása-

Az Építészeti Minisztérium tűzrendészeti értekezletén Berki János mondott megnyitó beszédet

ban a tsz további anyagi és erkölcsi támogatásáról biztosította a lovasberényi önkénteseket. Meiszer Ferenc vb-elnök ugyancsak megígérte, hogy a jövőben is mindenben segíti a testületet. A közgyűlést követő batyubálon családtagjaikkal együtt reggeliztél szórakoztak a községi tüztöltők és vendégeik.

Harminc honvéd is segített

Január 21-én este műszaki hiba következtében Kiskunfélegyházán fellobbant és égett egy 35/20-as

Tűz a Pálma cukrászdában

Feltehetően a presszógép vezetőknél keletkezett rövidzárlat következtében tűz keletkezett január 24-én éjjel a debreceni Pálma cukrászdában. 20 négyzetméteren égett a fődemszerkezet, továbbá a kiszolgálópult, 6 db csipkefüggöny, a szongora fedőlapja, 4 db bőrozott bárszék, különféle italok és cukrászsütemények, s megrongálódott a presszógép, a fagyaltgép, valamint 24 lámpatest. A debreceni tüztöltők 3 „E” sugárral és kéziszerszámokkal működtek. A kár kb. 80 ezer forint.

Későn jelezték

A felügyelet nélkül hagyott olajkályha hőjétől január 25-én tűz keletkezett a Mélyfűrészes kutató Intézet hőmezővási munkásszállásán. Egett a 20x5 teres földszintes épület tetőze préselt farostlemezből készült dalfala, valamint különféle beüzemelési tárgyak és ruhaneműk. A tüzet későn vették észre ezért az egységek kiterjedéseket épület már teljesen lángokban lótt. A kár 80 ezer forint.



olajtranszformátor. Harminc honvéd is segített a félegyházi és kecskeméti tüztöltőknek az oltási munkálatokban. A kár 150 ezer forint.

A kisfiú lelékte a lámpát...

Tragikus eset történt január 23-án a Bács megyei Katymáron. Makkai Lajosné felügyelet nélkül hagyta hét éves és tizenegy hónapos fiúgyermekét. Az idősebbik lelékte az asztalról a petróleumlámpát, s ettől meggyulladt a szoba berendezése. A tűz következtében a kis Makkai Imre olyan súlyos égési sérüléseket szenvedett, hogy meghalt. A tüzet a helyi téglagyár dolgozói oltották el.

Sugárzó hőtől

Január 26-án éjjel özv. Barki Bálintné 67 éves háztartásbeli életét vesztette. Mivel túlságosan közel volt az ágynevéje a kályhához. A tüzet Duhl Ernő parancsnok vezetésével tizenhét perccel önkéntes oltotta el.

Petróleumot öntött az égő lámpába

Berettyószentmárton községben Törzsök Sándorné 79 éves asszony január 27-én petróleumot töltött az égő lámpába. Eközben a petróleum belobbant és meggyulladt az idős asszony ruhája. Törzsöknek égési sérülései következtében életét vesztette.

Csak utólag értesültek...

Körülbelül 230 g szalma égett el a solti Rákóczi Tsz központjától mintegy 5 kilométerre január 29-én délelőtt. A tüzesetet egy és háromnegyed óra késéssel a solti kmb-nek jelezték. A tűzrendészeti kirendeltség, s a helyi önkéntesek csak utólag szereztek tudomást a tüzről. A káresetet feltehetően egy gyengeelméjű személy okozta. A kár 4200 Ft.

Az ágyban dohányzott

Kiss János 86 éves tsz-nyugdíjas január 28-án az ágyban dohányzott kaposzterdahelyi lakásán. Eközben meggyulladt az ágyneved és az idős ember másnap belehalt súlyos égési sérüléseibe.

Riasztás hiányában sem a helyi, sem az állami tüztöltőség nem vett részt a káresetben. A tüzet a családtagok oltották el.

Papírdobozba rakták a hamut

Február 1-én televíziók, rádiók, s egyéb villamos készülékek, valamint a helyiség földeme égett a tatabányai Geika-műhelyben. A tüzet az okozta, hogy hullámpapírból készült dobozba rakták a kiszedett hamut, amelyben izzó brikettadarabok is voltak. A doboz meggyulladt, s a tűz áterjedt a mellette lévő faszekrényre. A tatabányai egység két „E” sugárral és kézi szerszámokkal avatkozott be. Kb. 50 ezer forintos kár keletkezett.

Szikra került a porkamrába

348 porzsák égett, valamint 200 méternyi elektromos vezeték rongálódott meg február 3-án a nagylaki kendergyár porkamrájában keletkezett robbanás következtében. A porrobbanás ereje a kamra falait is kidöntötte. A helyi létesítményi tüztöltők a riasztástól számított két perccel kivonultak, és a makói egységek megérkezése után is négy sugárral segítettek az oltásban. Jó beavatkozásuk eredményeként a makóiaknak már csak egy sugarat kellett szerezniük. A tüzet a fűrészgép porleszívó csőrendszerén átjutott szikra okozta. 70 ezer forintnyi kár keletkezett.

Külföldi hírek

Érdekes tüzeset volt Jugozióban a közelmúltban: leégett a kovói cipő- és parkettpaszt raktára, és több mint 30 millió dináros kár keletkezett. A helyi vizsgálat meglepő eredményt hozott: a szakértők megállapították, hogy a kár oka a szlovén papírdarab, amely a tűz október 15-én a kályhába került. A kár 80 ezer forint.

Nagy tűzvész pusztított a szlovéniai Spilbtenben, a Drvodjelac bűrtorgyárban. Az oltásban a tüztöltőkkel együtt a haditengeresek is részt vettek. A gyár senki sem sérült meg. Szakértők megállapították, hogy a kár oka a kályhába került tüztöltő. A tüztöltőknek csak nagy erőfeszítéssel sikerült menteniük a környező épületet.

Csaknem egymillió dollár okozott a Mexiko City székes házában keletkezett tűz. A tüztöltők három óra küzdöttek a lángokkal, mire sikerült megfékezniük a tüzet. A tüztöltők között volt egy fiatal katonatiszt is, aki a tüztöltők között volt. A tüztöltőknek csak nagy erőfeszítéssel sikerült menteniük a környező épületet.

Csehszlovákiában az elmúlt utolsó hónapokban több mint 30 tüzeset keletkezett és ezek 7 millió ezer korona anyagi kárt okoztak. A tüzesetek következtében száznál több ember sérült meg.

Egy amerikai katona megölt egy fiatal leány ruháját majna-frankfurti farsangi mulgson. A lányt súlyos égési sebeivel szállították kórházba.

Párizsban leégett Mathilde A 88 éves ismert műgyűjtő lakása. A tüztöltők elpusztították a mintegy kétszáz darabos gyűjtemény húsz értékesebb és világhírű darabát. Az idős hölgy belehalt égési sérüléseibe.

Székelyországban a japán légierő egyik repülőgépe az helikoptere. A szerencsétlen pilóta mindkét gép kigyúrt és lezuhant. A repülőgép négyen, a helikopteren ötven tőzokodtak. Valamennyien szörnyen meghaltak.



Sportélet

Biztonságos ugrások

Azt már egynéhányszor leszögeztük, hogy a Belügyminisztérium testnevelési kiképzésének egyik célja a személyi állomány fizikai képességének fejlesztése, tehát a testnevelési kiképzés feladata az alapvető testi képességek fejlesztése, a szervezet ellenálló képességének növelése. Korábban arról is szó esett, hogy különösen a Tűzrendészetnél fontos és elengedhetetlen e feladat megvalósítása, miután a szakmai munkát végrehajtása közben nagy igénybevételnek van kitéve a vonulási szolgálatot ellátó tűzoltó szervezet. Nem túlzás, ha azt mondjuk: egy-egy feladat eredményessége részben azon múlik, hogy a tűzoltó milyen erős, állóképes, gyors és jól utolsósorban, hogy milyen bármir és ügyes.

Nézzük meg kissé közelebbről, hogy a bátorság és ügyesség fejlesztése hogyan és milyen eszközök felhasználásával lehetséges.

A legegyszerűbb és legalapvetőbb módszer a játékok alkalmazása. Ezek lehetnek testnevelési és sportjátékok, pl. labdajátékok. Speciális célokat érhetünk el, ha az egyes testnevelési játékokat versenyekkel kötjük egybe: pl. váltóversenyek és versenyek egyenlítő feladatokkal, társordások, 1- és leugrások, átbújások, mászások stb.

A kiképzési feladatok megoldása akkor nemcsak a kiképző tiszti tőmára okoz gondot, hanem azok megvalósítását is probléma elé állítja.

Az eredmény sem lesz mindig szárazszáraz, sőt sérülésekkel is számolni kell. Megkönnyíti és hatékonyabbá teszi az oktatást az új módszerek vagy segédeszközök alkalmazása kiképzés közben.

Csak egyetlen példát a sok közül: A tűzoltói tevékenység vezetői az esetek vagy ugrások különböző magasságokból, s erre természetesen a kiképzés során kell kiképzíteni a tűzoltókat.

Az ugrások tényleges helyzetben, valamint a kiképzés és gyakorlati feladatánál a már több évtizede alkalmazott módszerrel, ugrópontyba történnek. Ez a megoldás a mai napig is alig változott, bár tudunk érdekes kezdeményezésekről, hogy azután ez azért van-e így, mert a ponyva vált be a legjobb-



1

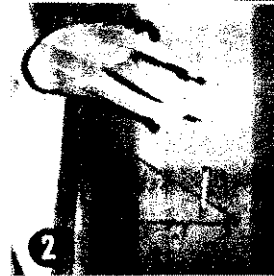

2



3

ban, vagy amiatt, hogy más alkalmasabb eszközt, megoldást eddig nem találtak — nehéz lenne egyértelműen eldönteni, s jómagam nem is vállalkozhatom erre.

Mivel azonban engem is foglalkoztat a dolog, s a gyakorlatban sikerült személyes tapasztalatokat is szerezniem — véleményem szerint erre a célra tökéletesen alkalmas lenne egy megfelelő méretű habszivacs szőnyeg, vagy ezekből összerakott nagyobb terület.

Alkalmazásával mindenekelőtt elkerülhető a hagyományos módszerrel elengedhetetlen tekintélyes közreműködő létszám. Habszivacs esetében ugyanis elegendő a kiképző tiszti és az ugrásokat végrehajtók. És amíg a régi módszerrel történő ugrásoknál a ponyvába való érkezés alkalmával igen nagy a ponyvát tartók kezére, vállára, derekára kiható fizikai igénybevétel, többszöri ugrás után az esetleg sérülést vagy elváltozást is okozhat — a habszivacs alkalmazásával mindez teljesen kizárt.

Az is az általam tökéletesnek tartott módszer és eszköz mellett szól, hogy a réggel ellentétben az ugrások begyakorlása is leegyszerűsödik, és ami ennél is lényegesebb: veszélytelen. Ez utóbbi körülmény különösen azért fontos, mert az első ugrások általában nem mindjárt az előírt és legmegfelelőbb testhelyzetben sikerülnek, ami ponyvánál sérüléssel járhat. De ha „megúszta” is a gyakorlat, egy fájdalmat okozó rossz ugrás után kedvét, esetleg bátorságát veszti.

A habszivacsba való érkezéskor ha nem is sikerül az ugrás tökéletes testhelyzetben, mint azt az 1. sz. kép is mutatja, az nem jár semmilyen sérüléssel.

A helyes mozdulat elsajátítása után a magasságot is fokozatosan növelhetjük a kívánt mértékig, és az ugrásokat számszerű korlátozás nélkül ismételtethetjük.

A habszivacs-szőnyeg kötélen való leereszkedésnél is alkalmazható biztositás céljából; kötélszakadás esetén megvéd a sérüléstől.

Még jó néhány alkalmazási területet sorolhatnánk, úgy gondolom azonban, hogy az eddigiekből is világosan lemerhető a habszivacs szőnyeg előnye, és csak az elképzelésen múlik, hogy hol lehetne még hasznosítani.

A 2. és 3. számú kép a habszivacs-szőnyegbe való ugrás helyes módját ábrázolja.

Bejek Géza
testnevelő tanár

A Tű. Dózsa tavaszi mérkőzése

Labdarúgó csapatunk az NB III Közép csoportjában szerepel az új bajnoki évadban. Tavaszi sorsolása:

I. forduló: (március 12.) Tű. Dózsa—Sashalom; II. (március 18.)

Székesfehérvári AR—Tű. Dózsa; III. (március 26.) Tű. Dózsa—Kalocsai VT; IV. (április 2.) Elektromos—Tű. Dózsa; V. (április 9.) Tű. Dózsa—Nagytényi; VI. (április 16.) Vegyiművek—Tű. Dózsa; VII. (április 23.) Tű. Dózsa—Soltvadkert; VIII. (április 30.) Turbó—Tű. Dózsa; IX. (május 7.) Székesfehérvári H.—Tű. Dózsa; X. (május 14.) Tű. Dózsa—Kalocsai H.; XI. (május 21.) Láng—Tű. Dózsa; XII. (május 28.) Tű. Dózsa—MAFC; XIII. (június 4.) Ercsi—Tű. Dózsa; XIV. (június 11.) Tű. Dózsa—E.ÉPFU; XV. (június 18.) HBNA—Tű. Dózsa.

Spartakiád Budapesten

Az egyik, Budapesten állomásozó szovjet alakulat, valamint a rendőrség, a honvédség, a tűzoltóság és a BV versenyzőinek a részvételével spartakiádot rendeznek a közeljövőben. A résztvevők hat sportágban (aszalticenisz, lövészet, röplabda, kispályás labdarúgás, kézilabda, atlétika) mérkőz össze erejüket.

A versenysorozat május 9-én, a győzelem napján ünnepélyes keretek között fejeződik be.

FEJTÖRŐ ★ FEJTÖRŐ

VÍZSZINTES SOROK: 1. Az MSZ 1986-63 SZÁMÚ SZABVÁNY FOGYALKOZIK EZZEL. 13. „A” szóelőtagok. 14. Harap. 15. Onnan, vidéken. 16. Valamikor épület volt. 17. Szovjet folyó. 18. Mulatni kezd? 19. „A” folyadék. 20. Azonos mássalhangzó. 21. Trombitahang. 22. IL. 23. IL. 24. Atmoszféra elején látható. 25. Épitőanyag. 26. Após. 27. Fonetikus mássalhangzó. 28. Elméletek (—). 29. EBBŐL KÉSZÜL A VÍZSZINTES 1. FŐ RÉSZE. 30. Ismert régi használt. 31. Halkan mondta. 40. Algopirin része! 41. Olasz filmrendező (Pietro). 42. Nőnemű egy. Bécsben. 43. Rangjelző. 44. Esőben álló. 45. Győr megyei község. 46. Külföldi tagadás. 47. Nagyon szükséges. 48. Nagy természetűűdős és rendszerező (fon.). 49. Férfi név. 50. Két szó: nem a legjobbat mondja róla, és a gyermekbénulás elleni szérum feltalálója. 51. Házállat. 52. Nem keveset. 53. Azokat.

FÜGGŐLEGES SOROK: 1. Nyári hajnalon látható a növényeken. 2. Bákomp ikerszáva. 3. Mint a 14., de vissza. 4. Vissza; fedd. 5. Színész (Marian). 6. Egyik minisztérium munk nevével. 7. Maró folyadékok. 8. Hangtalanul zár! 9. Bibliai név. 10. Diplomások nevei előtt olvasható. 11. Parancsolója. 12. Mértani test. 13. Séta az erdőben. 14. EZT IS EL KELL VÉGEZNI A VÍZSZINTES 1-GYEL KAPCSOLATBAN. 15. A VÍZSZINTES 1. EGYIK ALKATRÉSZE. 16. Nem vezet az áramot. 17. Valamikor növény volt. 18. A tetti rugója. 19. Mint előző. 20. Egyik napszak (—). 21. Az Egyesült Államok aranypenze (sas). 22. Azonos magánhangzó. 23. Vissza; megszólítás. 24. Becézett női név. 25. Ceruzák. 26. Bűnhődik. 27. Földtörténeti

korszak. 28. Hirtelen keletkezett gyulladás. 29. Szellemi munkás. 30. NLA. 31. Makk azonos hangzó. Megfejtésül az alábbi sorokat kell beküldeni; vízszintes 1., 34., függőleges 19., 22. Be kell küldeni továbbá a pontokkal megjelölt kockákban levő betűkkel összeállítható szót; a vízszintes 1-gyel kapcsolatban ezt is el kell végezni. Megfejtési határidő: 1967. március 20.

K. I.

1	2	3	4	5	6	7	8	9	10	11	12	13	14	15	16	17	18	19	20	21	22	23	24	25	26	27	28	29	30	31	32	33	34	35	36	37	38	39	40	41	42	43	44	45	46	47	48	49	50	51	52	53	54	55	56	57	58	59	60	61	62	63	64	65	66	67	68	69	70	71	72	73	74	75	76	77	78	79	80	81	82	83	84	85	86	87	88	89	90	91	92	93	94	95	96	97	98	99	100
---	---	---	---	---	---	---	---	---	----	----	----	----	----	----	----	----	----	----	----	----	----	----	----	----	----	----	----	----	----	----	----	----	----	----	----	----	----	----	----	----	----	----	----	----	----	----	----	----	----	----	----	----	----	----	----	----	----	----	----	----	----	----	----	----	----	----	----	----	----	----	----	----	----	----	----	----	----	----	----	----	----	----	----	----	----	----	----	----	----	----	----	----	----	----	----	----	----	----	-----

MAGYAR TŰZOLTÓ

A magyar tűzoltóság folyóirata szerkeszti a szerkesztő bizottság Felelős szerkesztő: Beszteri Lajos tűzoltó őrnagy Szerkesztőség: V. Néphadsereg u. 9. Telefon: 313-700. Gladja a BM Tűzrendészet Országos Parancsnoksága Felelős kiadó: dr. Micskó Rudolf Terjesztés a Magyar Posta

7.00734/2 — Zrínyi Nyomda, Bpest F. v.: Bolgár Imre

INDEX: 25 604

ESSEMENYEK

Képekben



Február 16-án tartották meg a Kun utcában a tűzrendészet budapesti parancsnoksága elmúlt évi munkájának értékelését. Dr. Fekas György t. ezds. beszámolójához számosan hozzászóltak, köztük: dr. Vida Kálmán, a budapesti pártbizottság munkatársa, Micskó Rudolf t. vörgy. és Rádi Károly t. hdgy., a III. kerületi parancsnokság párttitkára is



Február 9-én Hirmann Antal, az Ikarus Gyár igazgatóhelyettese Kiváló Dolgozó kitüntetést adott át Hernádi Tibor t. szds. XIV-XVI. kerületi parancsnokhelyettesnek, annak elismeréséül, hogy sok éven át értékes segítséget nyújtott a gyár vezetőinek a rekonstrukciós munkák idején, valamint az új fényezősor kialakításához



Mint arról már lapunk más helyén beszámoltunk, a Bács megyei BM-szervek értékes második díjat nyertek a megyék közötti sportversenyben



Tizenkét New York-i tűzoltó vesztette életét a Manhattan-szigeten pusztított tűzvész során. Felvételeinkben: éjszakától másnap délutánig keresték holttestüket, s a temetési menetben haladó gépjárműfecskendők.



Harmadszor is...

Óri József tű. főrm., a Pest megyei parancsnokság gépkocsivezetője, az illői 35-ös körzet tanácstagja

(Riport a 2—3. oldalon)



Négy esztendőre



A 10-es körzet jelöltje



300 méter gyalogjárda

Mihály Jánost egy pillanatra elöntötte a hőhullám az elnöki poszton, amikor a gyűlés nem fogadta el az új jelöltet, hanem harmadszor is személyére esett a választás. Vegyes érzelmek kavargtak benne: kicsit kellemtelen is volt számára a nemvárt fordulat, meg jól is esett volt körzetének őszinte ragaszkodása.

23 család bizalma marasztalta, s ő nem mondhatott nem-et. De különösebb oka sem lett volna rá, hiszen nyolc év gondja, öröme kötötte hozzájuk. Ismerte valamennyit, s ők is viszont; elégszer megfordult a körzetéhez tartozó 13 tanyán, meg azután az itteni családok is tudták az ő lakcímét.

Körösetétlen fiatal, 1500 lélekszámú település. Itt mindenki ismeri egymást. Őt meg különösen, tekintve, hogy 17. éve tüzoltóparancsnok is — számos funkciója mellett. És ha netán ilyen minőségben nem is volt még dolga mindenkivel, mint az fmsz-telep vezetőjét, jőformán apraja-nagyja megkereste már az irodában: ki tojást, terményt hozott, ki építőanyagot, tüzelőt, gyümölcsfát vitt tőle.

Elég rossz a területe; a 13 tanya két négyzetkilométeres területen van. Tanyavilág: ez sokmindent kifejez önmagában is. Hogy mivel jár ilyen helyen a tanácstagság? A sajátosság szabja meg. Dűlőtjavítás... télen utat törni a gyerekeknek, hogy eljussanak az iskoláig... megszervezni, hogy rossz időben a tsz gondoskodik a beszállításukról, és még jó néhány hasonló probléma.

És a fizetség a fáradozásért? — Ha sikerül orvosolni a panaszokat, az a legnagyobb, az mindennél több...

A véletlen különös játéka (és egyben talán élete egyik legnagyobb elégtétele is), hogy harmadikban éppen ott kapott bizalmat választóitól, ahol annak idején nyolc esztendőre ette a béresek keserű kenyerét: a Szabó Dénes hajdani tanyáján...

Véletlenül tudtuk meg róla, hogy tanácstag. Eppen olyan önkéntes vagy hivatásos tüzoltók után érdeklődtünk, akik ismét bizalmat kaptak a választóiktól. „Akkor egy lépést se tovább — vágott közbe kísérlőnk —, mert itt az Őri főtörzs elvtárs.” Azután mivel látta, hogy nem értjük kiről van szó, magyarázólag még hozzátette: „A gépkecsivezetőnk”... „Tényleg?” — néztünk rá kérdően. Fühlig pirulás volt a válasz...

No erre igazán nem gondoltunk. Alig hihető, hogy ez a csendes, mosolygós kis ember évek óta közéleti funkcióban tevékenykedik. Ha nem látnánk, hogy ott ül a volán mögött és biztonságosan haladunk az országúton; azt hinnénk, automata irányítja járművünket. Egy árva szót sem szól. A kérdésre felel, máskülönbben hallgat; egyetlen felesleges szó el nem hagyja a száját. Ami keveset sikerül belőle kiszedni, az is majd hatvan kilométeres útba kerül — egy-egy előző után.

Őri József főtörzsőrmester (most 37 éves) az űllői 35-ös körzet jelöltje. Tapasztalt, „őreg” tanácstag; két ciklus van már mögötte. Most harmadszor is személyére esett a választás a körzetben. 36 család újólag őt jelölte, a szerény, csendes, de közügyekben tréfát nem ismerő és igen aktív tanácstagot. Meg talán azért is megint ő jött szóba, mert funkcionálása alatt egy s másban fejlődött is a körzete.

Amióta esztét tudja, mindig belvízveszélyes volt a környék. A talajvíz olyan magasan van, hogy állandóan tő éktelenkedett az utcában, s olvadáskor vagy egy-egy kiadósabb eső után bizony mindig veszélynek voltak kitéve az itt élő családok.

Közéleti ténykedése legnagyobb eredményének tartja, hogy végre megoldották a víz elvezetését, sőt, mintegy a második ciklus betetőzéséeként, 300

folyóméter gyalogjárdát is létesítettek az utcában.

Az országos eredményekhez képest kicsinységek ezek. De űllőn, a 35-ös körzetben meg másutt is, sok minden más mellett, az ilyen „apróságok” megoldásán keresztül mérik le az állampolgárok a fejlődést, s egy ember közügyekben végzett munkásságának értékét. Még ha mindez csupán csepp a tengerben, ők akkor is a tenger egészét látják benne, és egy ember odaadó fáradozását, akit ők választottak.



Ötödször is egyhangúlag

— Ismét jelölték?

— Jelöltek bizony. Talán már nem is tudnék megszabadulni ettől a tisztségtől...

A kérdezett Juhász Albert törzsőrmester, a XIV—XVI. ker. parancsnokság beosztottja. Jó négy esztendeje nem találkoztunk. Nem sokat változott azóta, talán csak a homloka lett időközben egy kicsit „magasabb”. No meg annyi történt, hogy legidősebb fia katonára, és ő új házat épített. Megalakulása óta tagja a mogyoródi tanácsnak. A legutóbbi ciklusban a községfejlesztési bizottság elnökeként is tevékenykedett.

— Mivel fejlődött Mogyoród az elmúlt négy évben?

— Hát elég sok mindennel. Négy-öt millió forint értékű új beruházást kaptunk, többek között orvosi és pedagógus-lakást és rendelőt. Korszerűsítették a közvilágítást, igaz több utcában még kevés a lámpa, másutt meg kicsi a feszültség.

— Elégedett a munkájával?

— Úgy érzem, mindent megtettem, ami tőlem tellett. De még több eredményt is elérhetünk volna, ha nem fékezne annyi megkötöttség a tanács munkáját. Megesett például, hogy amelyik vállalatot megbíztunk volna az építéssel, annak nem volt elég kapacitása, amelyiknek viszont lett volna, azt nem bíztuk meg. Reméltem, az elkövetkező esztendőben kötetlenebben gazdálkod-

hatunk majd költségvetésünkkel.

— Mi volt a legszebb emléke?

Tavaly az árvíz ledöntött egy házat községünkben. Két gyerek két egyedül nevelő asszony lakott benne. A szomszédok azonban kiségitte, s újból felépítette a házat. Örömlőnk azonban jókora üröm is vegyül ugyanis sehogyan sem tud visszaszerezni a villanyóráját pedig már a tanácselnök többször közbenjárt az ügyben...

— Mik a tervei az új ciklusban?

— Ha újból bekerülök a községfejlesztési bizottságba, első sorban a régóta tervezett FÖLDSZÓV-üzletház felépítés szorgalmazom. Azután meg jobb közvilágítást és azt, hogy minden háznak elegendő árú jusson.



Két kilométer története

Bernáth József törzsőrmester, aki egy szolgálati csoportban van Juhász elvtárral, le többé még községi tanácstagként jelölték. Most viszont városi tanácstag lett, mivel a gödöllői 3-as körzet jelöltje.

— Jelent-e változást a munkájában, hogy Gödöllő időközben város lett?

— Feltétlenül. Először is új körzetem jóval nagyobb réginél, sokkal több lakos ügybajos dolgaiban kell segítségnyújtanom.

— Legutóbb még új tanács tag volt. Hogyan sikerült megszoknia tisztségébe?

— Nem könnyen. Körzetemben elég nagyszámú a cigár lakosság, s jórészt az elmévekben települtek ide. Szép, nem könnyen elért eredmény, hogy ma már túlnyomórészt rendszeresen dolgozik, és egytöbbben emberhez méltó körmenyek között laknak.

— Mit sikerült megvalósítani a választók kívánságaiból?

— Úgy érzem, nem is kevés igaz ők is segítettek. Tavósszel kétszáz lakos részvétele két kilométeres szakaszrendbe hoztuk az utat. A vóttól kavicsot kaptunk, a másctól pedig hengert. N volt könnyű a szervezés, n aztán nekem is lapátolnom tlett, mert mindenki azt figyete: dolgozni is tudok-e vó csak agítani. Az új út azóta állta a próbát, teherautók közlekedhetnek rajta.

— Az elkövetkező évek hasonló módon két másik köztutat is rendbe kíván hozni. Emellett egy új üzlet is nagyon szükséges lenne. közeljövőben új városközpépül Gödöllőn, s érthetően fterre költik el a fejlesztésre

ott összegeket. De ha választóm ugyanúgy segítenek, mint addig, akkor nekünk is egyre jobban kijut a városi élet örömeiből.



Az ártándiak bizalmából

Ifjú Tolvay Gyula. alig 23 éves, s nemrég szerelt le a katonaságtól. Katonaidejét beszánítva jóformán nem is volt távoli a falujától. A tsz egyik legjobb traktorosa.

VIII. osztályos korában ütörőtűzoltóként kezdte a község szolgálatát. Sok szép verseny siker részese, s csak betegség miatt hiányzott a továbbképzésről. Gyakran vett részt a községet szépítő társadalmi munkában. Legutóbb a többi kelkes fiatalal együtt a pártelviség előtti park építésében működött közre.

Bár az egész faluban becsülik, mégis teljesen váratlanul érte, hogy a tanácsba jelölték. Azóta is sokat töpreng: képes lesz-e megbirkózni a megítélt feladattal. Terveiről így nyilatkozik:

— Először is a járda vízelvezetését szeretném elősegíteni, valamint az utcák fásítását, ami bizonyára még tetszetősebbé teszi majd rendezett községünket.

Arra is számítok, hogy sok szabad időmet is igénybe veszi majd az új megbízás. De mivel nem szeretném, ha csalódnának bennem, nem sajnálom majd a fáradságot. Remélem, a testületbeliek is segítségemre lesznek, mert hát egy kicsit őket is képviselem majd a tanácsban.



A másik küldött

Tolvay Endre csak névrokona **Tolvay Gyulának.** Ő is fiatal traktoros, és mint önkéntesnek ugyancsak sok verseny siker fűződik a nevéhez. Ezenkívül még jó néhány társadalmi megbízása van. Két éve vezetője a helyi MHS lövész-szakkörének, s a járási bajnokságban szereplő röplabda-csapatnak. Nemegyszer ő is beáll egy-egy mérkőzésre.

Akárcsak névrokona és jobarája, ő sem számított a jelölésre, kivált arra, hogy éppen ő képviseli majd a járási tanácsban a községet.

— Mik a tervei, mint járási tanácsagnak?

— Sokat gondolkoztam a jelölő gyűlés óta, hogy mivel is tudnék legjobban segíteni. Legutóbb járdát építettünk, azonban szükség lenne egy hidroforra is. Nagyon szeretném, ha nekem is részem lenne a felépítésében.

Még nem tudom pontosan milyen feladatokkal bíznak meg. Mindenesetre igyekezni fogok, nehogy restelkedniük kelljen miattam a testületbelieknek. S ha a választók is segítenek, akkor talán nem is lesz olyan nehéz beletanulnom az új tisztségbe.



Ismét Czellár Imrét

Czellár Imre, a nagyhegyesi testület elnöke immár negyedszer kapott bizalmat választóitól.

— Nehéz volt ez a tizenhárom esztendő?

— Valamikor nagyon sok gondunk volt. Az emberek nehezen szoktak bele a közös munkába. Nagy volt a terület, a gépi erő viszont igen kevés. Tennyészállat-állomány pedig jóformán semmi. A község lakói azonban ma már megtalálják a számításukat. Ezt mint a Bal-mazujáros és Vidéke Földművelészetkezelő felvásárlója is tanúsíthatom.

— És milyen eredményeket sikerült elérnie?

— A legnehezebb feladat öt évvel ezelőtt adódott, amikor a vízvezetékeket építettük. Később a járdagondokat is megszüntettük. A testület is szépen fejlődött. Néhány évvel ezelőtt mindössze 22 volt a létszám, ma már 33-an vannak, meghozza jórészt fiatalok. Büszkén mondhatom, hogy mindig számíthatunk rájuk, a nyári betakarítás idején is igen alaposan ellenőrizték. Sikerült elérnünk, hogy rádióval és társasjátékkal felszerelt barátságos örszobát kapjanak. Jó munkájukért és az elmúlt évi versenyeredményeikért pénzjutalmat kaptak a tanácsból.

— További tervei?

— Két irányúak. Mint tanács tag nemcsak a község napi problémáinak és távlati terveinek megvalósításában szeretnék közreműködni, hanem a testület munkájának további javításában is. Főleg az szükséges, hogy a tsz-vezetők is több segítséget adjanak az önkénteseknek a megelőző szabályok érvényesítésében.

A huszonkettedik évforduló

Ismét egy újabb mérföldkőhöz értünk: április 4-ét, hazánk felszabadulásának 22. évfordulóját, szabadságunk születésnapját ünnepeltük.

A tavasz, a megújulás évszaka méltán lett hazánk történetében a nagy sorsfordulók jelképe. 1848 és 1919 hősi küzdelmei után 1945 tavasza hozta meg számunkra a náci megszállók rabságából s a Horthy-faszizmus bilincseiből való szabadulást, és szolgáit alapjául, kiindulópontjául egy olyan társadalmi változásnak, amely gyökeresen átalakította egész népünk életét.

Az út — amely 1945 társadalmi, politikai és gazdasági harcainak kezdődött — nem volt sima, nem volt mentes a megtorpanásoktól, kudarcoktól. A külső és belső osztályellenességgel, a politikai hibákkal, a természeti csapásokkal és a saját fogyatékoságainkkal és balfogásainkkal szemben vívott eredményes küzdelmek árán értünk el a mába, bátran számolva népünk tehetségeivel, áldozatvállalásával, hazaszeretettel és azzal a történelmi ténnyel, hogy a magyar nép önzetlen barátokra, szövetségesekre lelt.

Huszonkét esztendő egy nemzet életében rövid idő. Mégis olyan nagyszerű eredményeket értünk el, amelyek évszázados elmaradásunkat pótolták, és valóban méltó folytatásai társadalmi haladásért harcolt sok-sok nemzedék hősi küzdelmének.

Korszerű szocialista nagyipart teremtettünk, amely sokszorosan többet termel, mint a hajdani kapitalista ipar. Győzelemre vittük a szocializmus ügyét a mezőgazdaságban; a falu szocialista átalakítása az egyik legjelentősebb állomása volt a felszabadulás óta végbement gazdasági és társadalmi fejlődésnek. Felvirágoztattuk, egész népünk közkinésévé tettük a tudományt és a kultúrát; jelentősen megnöveltük az életszínvonalat, az általános jólétet. Szilárd társadalmi rendet és államhatalmat teremtettünk, kivívtuk hazánk nemzetközi tekintélyét. Harcunk és fejlődésünk eredményei nagyszerűek; bátran állják az összehasonlítást a megközelítőleg azonos, sőt sok szempontból a miennél jobb feltételekkel rendelkező országokkal is.

Ha visszatekintünk a megtett útra s az elért eredményekre, szemernyi kétség sem merülhet fel bennünk, hogy a ma még megoldatlan gondokkal, a további tennivalókkal is sikeresen megbirkózunk. A jövő feladatait pártunk közelmúltban megtartott IX. kongresszusa körvonalazta. Határozatainak alapfogolata, fő mondanivalója, hogy minden tekintetben gyorsítsuk előrehaladásunkat, mindenekelőtt gazdasági fejlődésünket, és szélesítsük tovább a szocialista demokracizmust, nagyobb ütemben haladjunk előre, s hatékonyabban munkálkodjunk a kulturális és az ideológiai életben, a dolgozók életszínvonalának emelésében.

A kongresszus határozataiba foglalt célok megfelelnek a munkásosztály történelmi hivatásának, az egész nép érdekeinek, magukba foglalják a nagyszerű jövő: az osztály nélküli társadalom megteremtésének mai feladatait. Bizakodással tekinthetünk tehát előre, és bátran láthatunk feladataink megoldásához. E nagyszerű célokért érdemes minden eddiginél nagyobb odaadással, felelősséggel dolgozni.

Felemelő érzés, hogy a Nagy Októberi Szocialista Forradalom ötvenedik évfordulójának esztendejében ünnepelhettük meg az idei április 4-ét, hiszen számunkra is a világ első szocialista országának fiai hozták el a szabadságot s nyitották meg a felemelkedés útját.

Legnagyobb nemzeti ünnepünkön jogos büszkeség töltött el bennünket, hogy vállalva a nagy szövjet néppel, az emberi haladás élvonalában küzdhetünk, Marx és Lenin halhatatlan eszméinek diadaláért.



szocialista társadalom felépítésének időszakában pártunk tevékenységének legfontosabb területe a gazdasági munka — mondotta Kádár János elvtárs a IX. kongresszuson. Eddigi tapasztalataink és a kongresszus jövőre vonatkozó célkitűzései, a célok megvalósításának feladatai egyaránt alátámasztják ezt a megállapítást. A szocialista forradalom alapvetően megváltoztatta országunk arculatát. Forradalmi változások egész sora ment végbe hazánkban, s a felszabadult teremtő, alkotó erő nyomán a gazdaságilag, társadalmilag elmaradott Magyarországból erős, virágzó, szocializmust építő ország lett.

A IX. kongresszus gazdasági kérdéseivel foglalkozó része is azt bizonyítja, hogy a párt gazdaságpolitikájának következetes végrehajtása népünk felmelegedésének újabb sikereit hozza. Gazdasági fejlődésünk adatairól, perspektíváiról nem lehet egy cikkben akár megközelítően is teljes képet adni. De egy vázlatos áttekintésből is kiderül, hogy a mérleg pozitív, s ez megfelelő alap a továbbfejlődéshez.

A továbbfejlődés bázisa

Gazdasági fejlődésünket vizsgálva, akár a második öt éves eredményeit nézzük, akár a legutóbbi 10 év vagy a néphatalom két évtizedének adatait elemezzük, semmiképpen nincsen szegyenkezni valónk. *Két évtized alatt Európa egyik elmaradott országából ipari orszaggá fejlődtünk.* Az utóbbi tíz év töretlen gazdaságpolitikai vonalának érvényesülése eredményeként népgazdaságunk termelése 1958-hoz képest 75%-kal nőtt, ami évi átlagban 7,3%-nak felel meg. Ezen belül az ipari termelés növekedése az 1958. évinek a kétszerese. Évi átlagban 9%. Beruházásra 1966-ban az 1958-as összeg kétszeresét fordítottuk.

Sikeresen befejeztük a második öt éves tervet. Az ipari termelés 47%-kal nőtt. A nemzeti jövedelem gyarapodása 24%-os; a népgazdaság állóalapjai 33%-kal bővültek. Az ipari termelés növelése az ágazati szerkezet korszerűsödésével egyidőben ment végbe. *Elsősorban olyan iparágak fejlődtek, amelyek a mi viszonyaink között a leg-gazdaságosabban hasznostják hazánk adottságait és a szocialista országokkal való együttműködés sokoldalú lehetőségeit.* Ezek közé tartozik a gépipar, s ezen belül a szerszámgépek, a híradástechnikai termékek gyártása, a műszeripar, valamint a vegyipar fejlesztése (pl. gyógyszer-, műtrágya-, műanyagtermékek gyártása).

Előreléptünk olyan fontos feladat megoldásában is, mint a vidék iparosítása. Az ipari beruházásoknak mintegy 75%-a vidékre jutott, és Pécs, Miskolc, Szeged, Debrecen, Győr mellett az elmaradottabb területek — Szabolcs, Hajdú, Tolna megye — is erősödtek iparilag. Új gépipari gócpontok jöttek létre Esztergomban, Kecskeméten, Szombathelyen. Mindez jelentősen megnövelte az iparban foglalkoztatottak számát vidéken. A legutóbbi öt évben olyan létesítményekkel gazdagodott az ország, mint a Tiszai Vegyikombinát, a Százhalombattai Erőmű és kőolaj-feldolgozó üzem, és összesen 1500 új létesítmény lépett be a termelésbe.

A mezőgazdaságban a szocialista szervezetek rendszerének kialakulása megvetette az alapját a korszerű nagyüzemi gazdálkodás fejlődésének. A második öt éves terv idején előrehaladtunk a termelés növekedésében, a mezőgazdasági munka anyagi-technikai megalapozásában és a szervezetek megszilárdulásában. 41 000-ről 64 000-re nőtt a traktorok, 4000-ről 9000-re az arató-cseplőgépek száma. 1965-ben a gabona aratásának 79%-át, a vetés 80%-át, a kapálás 84%-át végezték gépekkel. Megkészenedött a műtrágya-felhasználás 1960 és 1965 között. Mindez jelentősen hozzájárult a mezőgazdasági termelés növekedéséhez. A főbb növények természetlagos magasabb a korábbiaknál, és 1964 óta a hazai kenyérgabona-termés fedezi a lakosság ellátását. Jelentősen nőtt az állatállomány is, öt év alatt az állati termékekből is lényegesen több jutott a fogyasztókhöz.

A külkereskedelmi forgalom a második

öt éves tervben a nemzeti jövedelem növekedését meghaladó mértékben nőtt. 1965-ben 58%-kal több árut hoztunk be és 73%-kal többet vittünk ki, mint 1960-ban. *Teljes kivitelünknek mintegy 70%-a a szocialista országokba irányul.* A KGST-n belül részt vállalunk a kooperációs üzemek létesítésében, a szakosodás alapján több mint 200 gépfejlesztés termelését vállaltuk más szocialista ország számára is.

NÉPGAZDASÁGUNK

fejlődése és feladataink

Összességében tehát az adatok és a fejlődés iránya pozitívak, az eredmények jó alapot szolgáltatnak a továbbfejlődéshez.

Fogyatékoságok

A kongresszus elé tárt kritikai elemzés, a nagyarányú fejlődés mellett, jelentős fogyatékoságokat is feltárt. A beszámoló megmutatta, hogy „az ország rendelkezésre álló erőforrások kihasználásának hatékonysága elmaradt a lehetőségektől. Gazdasági növekedésünk üteme a korábbi évekhez képest lassúbbodott. A termelési eszközök kihasználása az ipari és a mezőgazdasági üzemekben nem volt kielégítő. Fontos gazdasági ágazatok fejlődését gátolta, hogy a termelés növekedésével nem tartott lépést a tárolás, a feldolgozás és a szállítás. Ennek következtében jelentős károk keletkeztek. Ez ráerősített tervezőmunkánk fogyatékoságaira. A nemzeti jövedelem a tervezettnél kisebb volt. A fogyasztási alap a tervezettnél nagyobb mértékben növekedett. Mindez azzal a következménnyel járt, hogy a fogyasztás és a felhalmozás együttes összege meghaladta a nemzeti jövedelmet, s kedvezőtlenül alakult a külkereskedelmi mérleg”. Az idézett rész tömören összefoglalja azokat a legfőbb problémákat, amelyek 1964-ben mutatkoztak meg leginkább káros hatásukban, és amelyek megoldására 1964 decemberétől egy sor intézkedés született.

Az elemzés azt mutatta, hogy nem a célok rosszak, nem a gazdaságpolitika fő irányával van baj, hanem a megvalósulás

nem kielégítő. Nem a tervezettnél megkezdően alakult a termelékenység, baj volt a gyártás és a gyártmányok minőségével, az önköltség pedig magasabb volt a kívánál. Ez a nemzeti jövedelem növekedésének ütemének lassulásához vezetett, és sok termék felhalmozódott, a készletek jelentősen nőttek. Egyes problémák már korábban is láthatók voltak, és ez egyben figyelmeztetés is volt arra, hogy tenni kell valamit. Sajnos, nem történt kielégítő változás, és 1964 őszén ezek a problémák megszaporodva jelentkeztek.

A párt Központi Bizottsága a fogyatékoságok jellegéből kiindulva, átmeneti jellegű, viszonylag gyors hatást kiváltó intézkedéseket hozott. Első lépésként az 1964. decemberi határozatban fordult a párttársasághoz és a dolgozókhöz az akadályozó tényezők elhárítása érdekében. Ezt követően az 1965. decemberi határozat az ár- és bér-intézkedésekről. A két határozat a gazd

kodás szigorításával és a gazdasági vezetés javításával már 1965—66-ban sok javulást eredményezett. A párt azonban számolt a jövőre is, hogy a szocializmus teljes felépítéséhez kiegyensúlyozottabb gazdasági fejlődést kell elérnünk, és a viszonylag gyors hatású intézkedések mellett hosszabb távra szólók szükségesek. Ezért szakemberek széles körének bevonásával, a gazdaságirányítási rendszer reformjának és vele párhuzamosan a harmadik öt éves terv kidolgozását kezdeményezte.

A harmadik öt éves terv

Az 1966-ban megkezdett új öt éves terv főbb gazdaságpolitikai céljainkat tartalmazza, figyelembe véve a szocializmus építését szolgáló időszzerű és távlati tennivalókat. „A terv célja: a fejlett szocialista társadalom további építése, az ország erőforrásainak gyarapítása, a nemzeti jövedelem emelése, azért, hogy rendszeresen tovább növekedjék a lakosság anyagi jóléte, a gazdasági élet színvonalának emelése, tovább javuljanak életkörülményei, kulturális és szociális ellátottsága.”

A népgazdasági terv legfőbb jellemzője a gazdasági tevékenység minőségi elemének előtérbe kerülése, a hatékonyság növekedésének előtérbe kerülése. A kongresszus aláhúzza, hogy a gazdasági fejlődés és az életszínvonal-növekedés üteme nem egyszerűen a termelés mennyiségi emelkedésétől függ, hanem az olcsóbb, jobb minőségű és keresett termékek gyártásától, munkánk hatásfokának javításától. Szervesen kapcsolódik ehhez a népgazdaság kiegyensúlyozottabb fejlődéséhez.

ének realizálása. Nem változik a fogyasztás és a felhalmozás aránya, de a korábbi nagyobb ingadozások elkerülése fontos követelmény. A terv szerint a termelés éventéti növekedésének üteme aránylag nem magas, de a megvalósításának fontos része, hogy ne legyen nagy ingadozás.

A fejlődés kiegyensúlyozottságának lényeges összetevője az ipar és a mezőgazdaság arányos növekedése. *Elvi kérdés és egész építőmunkánk alapkövetelménye az ipar vezető szerepének erősítése, súlyának növelése a gazdaság össztermelésében. Ez azonban csak a mezőgazdaság egyidejű fejlesztésével lehetséges.* Jelenleg a mezőgazdasági termelés növekedésének üteme lényegesen elmarad az iparétól, s ez az ipari termelés növelésére is negatívan hat ki. Az ipari és mezőgazdasági termelés kölcsönhatásából kiindulva kialakíthatók a népgazdaságunk egész fejlődéséhez kívánatos helyes arányok.

A IX. kongresszus úgy ítélte meg, hogy a mezőgazdasági termelés jelentős növelésének feltételei adottak: megerősödött a mezőgazdasági termelés, javult az anyagi-technikai ellátottság színvonala. *Az új ötéves tervben a mezőgazdaság jelentősen megemelt beruházást kap a korszerűsítés és a belterjes irányú fejlődés érdekében.* A rövididőszakban kb. 40 000 traktorral, 6—10 000 gabonakombájonnal gyarapodunk, és 1970-ig kétszeresére növeljük a műtrágyaelhasználást. Mindezek alapján reális a mezőgazdasági termelés 13—15%-os emelése.

A mezőgazdasági termelés színvonalának emelésével együtt jelentősen fejlődik a szövetkezetek gazdálkodása. Fokozatosan olyan helyzet alakul ki, hogy a szövetkezeteknek egyre nagyobb része lesz képes saját bevételeiből beszerezni a termelés növeléséhez szükséges eszközöket, és rátérni a parányi havonkénti pénzbeli juttatásra. A IX. kongresszus egy sor jelentős határozata (hitelrendezés, felvásárlási árak emelése, földtulajdon-rendezés stb.) elősegíti, hogy gyorsuljon az a tendencia, amelyek keretében egyre teljesebben kibontakozik a szocialista mezőgazdasági termelés minden előnye.

A harmadik ötéves tervnek fontos része a közlekedés fejlesztése. A szállítási igények és a személyforgalom növekedése mind a szállítópark, mind a hálózat bővítését, korszerűsítését szükségessé teszi. A vasúti forgalom villamosítása, dieselelítése, pályatételek és az autópályák korszerűsítése gyaránt része ennek.

Tovább nő a külkereskedelem súlya. *Hazánk egyre hatékonyabban vesz részt a szocialista országok nemzetközi munkamegosztásában, a KGST lehetőségeinek kihasználásában.* Külkereskedelmünknek is egyik legfontosabb kérdése a magyar-szovjet gazdasági kapcsolatok további erősítése.

Az új gazdasági mechanizmus

Sokoldalú, mintegy kétéves előkészítő munka után született meg az új gazdasági mechanizmus irányvonala, s jelenleg az

egyes területekre vonatkozó konkrét rendelkezések kidolgozása folyik, hogy 1968 január elsejével életbe léphessen az új gazdasági irányítási rendszer.

Leegyszerűsítés volna az előzőekben említett gazdasági fogvatékoságokból levezetni az új gazdasági mechanizmus szükségességét. *A szocialista gazdasági fejlődés egésze kívánta az irányítás új rendszerét, az új módszerekkel való gazdálkodást.* Az ipar termelése sokszorosára nőtt, bonyolultabbá vált az üzemek egymás közötti és az irányító szervekkel való kapcsolata. Nagyobb rugalmasság szükséges a megnövekedett fogyasztási igények kielégítéséhez, gyorsabban kell alkalmazkodni a divathoz, és még a fogyasztási igények szerint is — a műszaki haladáshoz. Mindez lehetetlenné teszi a gazdálkodásnak egészen részletekbe menő központi irányítását.

A gazdálkodás egyes módszerein már a korábbi években is változtattunk. Eltöröltük a beszolgáltatás kötelező rendszerét, csökkentettük a tervmutatókat, bevezettük a nyereségrészesedést, és más intézkedésekkel olyan tapasztalatokra tettünk szert, amelyekből az következik, hogy *a szocialista tulajdon talaján a népgazdaság tervszerű irányítása eredményesen kapcsolható össze a piac aktív szerepével, a vállalatok fokozott önállóságával, az anyagi érdekelt-ség szerepének növelésével.* A tapasztalatok azt is megmutatták, hogy a felsorolt intézkedések nem elegendőek, a gazdaságirányítás egész rendszerének átfogó reformja szükséges.

A gazdasági mechanizmus átfogó reformjának célja a szocialista rendszer erősítése, a szocialista tervezőgazdálkodás előnyeinek kibontakoztatása, az erőforrások jobb kihasználása, az életkörülmények javításának gyorsítása. *Egyes téves nézetekkel szemben az új gazdasági mechanizmus nem a központi irányítás, a központi tervezés csökkenését jelenti. A központi tervezés nélkülözhetetlen a szocializmusban, mert a társadalmi érdek megvalósulásának ez az egyetlen útja.* A központi tervezés tehát a jövőben is fontos lesz a népgazdaság legfőbb összetevőinek kialakításában. Az egyes üzemek irányítása azonban nem a központi meg szabott mutatók alapján történik. A vállalatok helye és szerepe elvileg megváltozik a tervezés új rendszerében. A korábbi időkkel szemben pénzeszközökkel, beruházási alappal rendelkeznek, maguk végezték piackutatást, építenek ki kapcsolatokat a megrendelőkkel. Az ártermelés és a piac mechanizmusa lehetővé teszi az egyes termékek termelésének, kínálatának rugalmasabb alkalmazkodását a kereslethez, a vállalatok jobban igyekeznek erőforrásaik célszerű felhasználására. A központi tervezés pedig nemcsak a népgazdasági fő folyamatokat szabályozza, hanem a piaci mechanizmust is.

Az új gazdasági mechanizmus azonban nemcsak a gazdasági életben tölt be jelentős szerepet. Lényeges az egész társadalmi életre gyakorolt hatása is. Szélesíti az üzemi demokráciát, növeli a társadalmi aktivitást, az alkotó kezdeményezés kibontakozását. Hozzájárul a jól végzett munka fokozott megbecsüléséhez, segíti a dolgozók és a vezetők kölcsönös egymásra utaltsága erősödését.

Az életszínvonalról

Mi sem mutatja jobban, hogy a IX. kongresszus milyen nagy jelentőséget tulajdonított az életszínvonal kérdéseinek, mint az, hogy *a kongresszus határozatának külön fejezete foglalkozik az egyes idetartozó kérdésekkel. Nincs szegyenkezni valónk, ha az eddigi eredményeket vizsgáljuk.* Csak a legutóbbi tíz évben a bérből, fizetésből élők egy főre eső reáljövedelme 35%-kal, a parasztság fogyasztásának egy főre eső reálértéke pedig 38%-kal nőtt. A férfi lakosság foglalkoztatottsága lényegében teljessé vált; általános lett a társadalombiztosítás. 1965-ben a munkások és alkalmazottak havi átlagkeresete 1768 forint volt, mintegy 70%-kal több mint 1950-ben.

Szocialista államunk a béren kívüli juttatások számos formájával egészíti ki a fizetést, különböző ingyenes, vagy kedvezményes juttatásokkal. Ez az összeg havonta és fejenként kb. 300 forintot kitevő, és tartalmazza a családi pótlékot, a terhességi és anyasági segélyt, az óvodák és gyermekintézmények fenntartását, a munkaruhákat, a kedvezményes üdülést stb.

A IX. kongresszus, következetesen alkalmazva az életszínvonal emelésére vonatkozó általános céljainkat, nagy figyelmet fordított az olyan irányú továbblépésekre, amelyek elsősorban a keresők reálbére növelésén keresztül célozzák a dolgozók jövedelmének emelését. Ennek érdekében olyan *anyagi ösztönzési rendszert alakítottunk ki, amelyben hatékonyabban érvényesül a munka szerinti elosztás elve, jobban megvalósul az a jelszó, hogy aki többet ad a társadalomnak, az nagyobb mértékben részesüljön az anyagi javakból.* Ennek megfelelően fejlesztjük bérrendszerünket is.

Ezen túlmenően foglalkozott a kongresszus az életszínvonal emelésének olyan kérdéseivel, amelyek a következő években, az anyagi fedezet megteremtésével kerülnek megoldásra.

Ezek közül is kiemelkedik négy fontos terület: a munkaidőnek 48 órától 44-re való csökkentése 1970-ig; a családi pótlék rendszerének továbbfejlesztése és az anyasági segély bevezetése; a termelőszövetkezeti tagság társadalombiztosításának és nyugdíjrendszerének a bérből-fizetésből élők színvonalára emelése; a lakáshelyzet javítása, az elosztási és igénylési rendszer módosítása.

ÖSSZEFOGLALVA: szocialista hazánkban a szilárd néphatalomra támaszkodva, békés és eredményes építőmunka folyik. Pártunk IX. kongresszusa a gazdasági fejlődés irányvonalát is meghatározva, nagy figyelmet fordított az életkörülmények állandó javításának követelményeire. Népgazdaságunk erősödése, az ötéves terv végrehajtása, biztos megalapozója hazánk további felvirágzásának, népünk életszínvonalának emelésének. A mi társadalmunk a munka társadalma, munkánk eredménye a magunk hasznát szolgálja.

BALLÓ ISTVÁN



Horváth Károly t. alez. átnyújtja a kitüntetést

Érdemes volt...

VALAHÁNYSZOR összehozott vele a jószors, a találkozás mindig élményt jelentett számomra. Ilyen ritka alkalmakkor ismétellen megcsodálhattam szinte példát-



A keceliek veterán parancsnoka meghatott szavakkal mond köszönetet a magas elismerésért

lan hivatásszeretét, ropant energiáját, öltetgazdagságát, fiatalos tettekkészségét, végtelen szerénységét, és derülhettem sajátos, janyar humorán.

Nem emlékszem olyan tűzoltó jellegű eseményre a kiskőrösi járásban, ahol ő ne lett volna jelen, s ne vették volna körül megkülönböztetett tisztelettel a községi parancsnokok. Lehetett az ünnepélyes évforduló, háziver-

seny vagy egyszerű kis rendezvény, János bácsi mindig módját ejtette, hogy személyes megjelenésével is kifejezésre juttassa a házigazdák iránti megbecsülését.

HELVÉDY JÁNOS BACSIT Kecelen és járasszerte egyaránt szeretik, becsülik. Tisztelik benne a csupaszi embert, az önzetlen segítőtársat, a tapasztalt veterán parancsnokot, aki a saját testülete példájával bizonyította hozzáértését, felkészültségét és szerzett megalapozott tekintélyt szakmai berkekben.

Negyvenhét szolgálati évéből a harmincadikat tölti parancsnoki beosztásban. Mintegy ötezer főre tehető azok száma, akik tűzoltóként kerültek ki a keze alól; a járás 14 községéből tizenegybe nevelt parancsnokot.

TESTÜLETE ma is a legnagyobb az országban: 163 férfi, 10 női és 115 ifjúsági tűzoltót számlál. Az ifjúságiak létszáma önmagában is sokatmondó. De csak az becsülheti igazán nagyra az utánpótlás nevelésére irányuló fáradhatatlan munkásságát, aki egyszer is láthatta, hogy milyen nagy szeretettel és türelemmel tanít-

Felelevenednek negyvenhét esztendő emlékei. Helvédy János bácsi mellett Szrenkó János parancsnokhelyettes, akit fiaként nevel a hivatás szeretetére

VERSENYÉVAD kezdetén

Február 24-én a Csongrád megyei parancsnokság kezdeményezésére érdekes tanácskozást tartottak Szegeden. Az I. fokú tűzrendészeti hatóságok vezetőinek jelenlétében ismertették az önkéntes tűzoltóparancsnokok előtt az idei versenyfeladatokat és adtak választ az új versenyszabállyal kapcsolatban felmerült kérdésekre.

Csete György t. alez., megyei parancsnok bevezetőjét és Juhász Lajos t. őrgy., parancsnokhelyettes tájékoztatóját számos hozzászólás követte.

A csaknem három órás megbeszélés teljes ismertetésére természetesen nem vállalkozhatunk. Csúpán azokat az észrevételeket ragadtuk ki, amelyek bizonyára másutt is felvetődtek.

Az idén még nem kötelező

Ludányi László csanádpalotai parancsnok és mások arról érdeklődtek, hogy hol lehet igényelni a szükséges igazolványokat, és mi történik, ha nem kapják meg idejében őket, vagy nem tudják beszerezni az arcképeket. Nem ok nélkül aggodalmaskodtak, mivel az új szabályzat értelmében csak arcképes tűzoltótestületi, illetve ifjúsági tűzoltói igazolvánnyal el-

látott önkéntesek vehetnek részt a versenyeken.

Mint kiderült csak, 1968-tól közzévesztik a szabályzat vonatkozó rendelkezését, s így a tűzoltóigazolvánnyal és a testület (tűzoltóság) fenntartóján hivatalos igazolásával is tanútaní lehet a részvétel jogosságát. A 18 évesnél idősebbek pedig személyi igazolvánnyal igazolhatják életkorukat.

Nyomatékosan felkérték érintetteket, hogy kapcsolási igényeiket sürgősen juttassák a területileg illetékes parancsnoksághoz.

Kormos Ferenc kiskunrozsmai parancsnok a rajji



Csete György t. alez. megnyitja a tanácskozást

gatja őket a mesterségbeli ismeretekre, s módszereiben mennyi találékonyság, leleményesség válik formáló erővé.

Szerénységére jellemző, hogy önmagáról soha nem beszél. Ha netán mégis személyére terelődik a szó, szűkszavúvá, zárkózottá válik. De vetődjék fel a testület dolga vagy egy szakmai kérdés, olyan szenvedélyességgel érvel, vitatkozik, hogy szinte alig ismerni rá. Lehet akárki is a vitapartner: ami a szívére, az a száján...

AMIKOR LEGUTÓBB átvette a belügyminiszter magas kitüntetését, az „A haza szolgálatáért érdemérem” arany fokozatát, percekig nem tudott szólni a meghatótságtól. Nem a hetvenedik életévét taposó ember érzékenységére tette ezt, hanem az a végtelen jó érzés, hogy érdemes volt... Mert János bácsit egész életében egy cél vezette és vezérli továbbra is: bármikor rendelkezésére állni a segítségre szorulóknak.

parancsnokok taktikai kérdéseiről kívánt bővebbet hallani. A válaszcsoportok során megnyugtatták, hogy a szabályzat szerint ezek a kérdések szorosan kapcsolódnak majd a téli továbbképzés anyagához, és a járási adottságok figyelembevételével állítják össze őket. Azoknak tehát, akik szorgalmasan látogatták a foglalkozásokat, nem lehet okuk az aggodalomra.

A benevezésekről

A deszkiek parancsnoka, s még többen mások a benevezés módjáról kértek részletesebb felvilágosítást. A tanácskozáson ez az kérdés is tisztázódott. Tehát: a szabályzat 8. számú melléklete szerinti kimutatást a verseny napján kell átadni a bizottságnak. Egyébként nem az



A megyei tanács részéről Szabó Imre, a szegedi járási tanács igazgatási osztályának képviselőjében pedig D. Szabó József (képünk bal szélén) vett részt a tanácskozáson

lábbal való „ellenőrzését”, ami régebben is elég sok visszatetszést keltett.

A szabályzatban foglaltak szerint leszögezték, hogy tömlőtekeredésen a nyomótömlő tel-

legalábbis a vetélytársak szerint — „muszáj” győznie.

Az eredményszámítás új módját sem értelmezte mindenki egységesen, jóllehet egyszerű a módszer. Az elméleti vizsgán

esetleg megsérültek. Szegeden úgy foglaltak állást, hogy miután tartalék nincs, verseny közben csere nem lehetséges.

A tanácsok is segítsenek!

Szabó Imre, a megyei tanács igazgatási osztályának munkatársa is részt vett a megbeszélésen. Felszólalásában hangsúlyozta: a megyei tanács utasította a helyi vb-eket, adjanak meg minden lehetséges támogatást a rajok jó felkészüléséhez.

Reméljük, Tápén is ez lesz a helyzet, mert mi tagadás, egy kicsit keserű szájjal hallottuk az itteni parancsnoktól, hogy egyik helyről a másikra küldik, amikor segítséget kér a testület részére...

Mint hallottuk, a karszalagok beszerzéséről is a helyi tanácsok gondoskodnak. Az egyik szegedi ktsz vállalta időben történő elkészítésüket.

Mindent egybevetve, igen hasznosnak bizonyult a szegedi tanácskozás, mert lényegében tisztázta az összes vitás kérdéseket. A tapasztalt élénk érdeklődés arra enged következtetni, hogy izgalmas vetélkedésre számíthatunk majd Csongrádban. Reméljük, egyikről-másikról mi is beszámolhatunk majd olvasóinknak.

— g —



A hozzászólók közül: Kerekes József apátfalvi és Kormos Ferenc kiskundorozsmai parancsnok



a cél, hogy több raj indulása esetén mindegyik a testület más-más fecskendőjével nevezzen be. Sőt ellenkezőleg! Mint az értekezleten is hangsúlyozták, az új szabályzat 14—17. oldalán részletesen meghatározták, hogy melyik raj számára mi tekinthető legmagasabb fecskendőnemnek. Éppen ezért csak utaltak arra, hogy ahol kocsi- és kismotorfecskendő is van, ott a kismotort kell előnyben részesíteni, amennyiben az adott rajok számára ez a legmagasabb kategória. Ez alól csupán a versenytárs nélküli rajok kivételek. Itt említjük meg, hogy mivel a lajt- és mozdonyfecskendő-szerelést törölték a versenyprogramból, néhány községből máshová irányítottak bizonyos szereket. A tervezett intézkedéseket is ezen a tanácskozáson beszélték meg az érdekeltekkel, és szükség esetén módosították az eredeti elképzeléseken.

Tömlőtekeredés, sapkarögzítés

Többen a szerelés értékelésének új módjáról kérdezősködtek. Jóleső érzéssel nyugtázták, hogy az új szabályzat végleg megtiltja a kapcsolóelemek

jes, vagyis 360 fokos tekeredése értendő, és csupán a tányersapkákat kell rögzíteni, a pilotkákat, svájcisapkákat nem.

Ki lesz a győztes?

Molnár Sándor, a zombóiak parancsnoka arra kérte a majdani értékelőket, hogy tárgyilagossággal is járuljanak hozzá a versenyek tüzoltókhoz méltó légköréhez. Kéréséhez a nagylaki parancsnok is csatlakozott. Hogy miért éppen ők vetették fel ezt, annak nem jártunk utána, de reméljük: idén nem akad olyan raj, amelyiknek —

és a magatartásért kapott osztályzatokat összeadják a szerelésben és a stafétában elért másodpercekkal, valamint a hibapontokkal. Az így kapott eredményt vonják le az 500 alappont és az esetleges korponok összegéből. A hazai és nemzetközi tapasztalatok alapján kidolgozott értékelés szerint az a raj győz, amelyik ily módon a legtöbb pontot gyűjti össze.

Nincs csere

Moldován Örgy, szegedi parancsnok arra kért választ, helyettesíthetik-e tartalékkal az

Ismerkedés a szegedi parancsnokság szerelvel a szünetben





Látogatóban a kapitányság vezetőjénél. — Erős János r. őrgy. és Kocsis József tű. őrgy.



Boros János r. hdgy. a ceglédi tisztiőrs-parancsnok és Dajka János tű. szds. tűzrendész

Nem a jelzőkön múlik

„A rendőr legyen egy kicsit tűzoltó, a tűzoltó pedig rendőr is és akkor nem lehet különösebb probléma”. Ez a mondat körülbelül tíz esztendeje hangzott el a ceglédi járásban, s ilyenformán közel egyidős a két testület közötti szoros kapcsolattal, mély barátsággal.

Erős Jánostól, a városi és járási kapitányság mostani vezetőjétől eredt, aki akkoriban az egységes pártvezetőség titkára volt, s mint ilyennek, elévülhetetlen érdemei vannak a rendőrség és a tűzoltóság együttműködése megteremtésében.

Senki ne gondoljon valamiféle nagy, magasztos érzésekre, mint indítékokra, aminthogy őt sem ilyesmí vezérelte annakidején. Csupán az történt, hogy beosztásánál fogva

alkalma nyílt

közletről is megismerni a tűzoltók életét, munkáját. Jóformán nap mint nap megfordult közöttük, és lassan azok is maguk közé fogadták. Szívesen

látták körükben; megosztották vele örömeiket, gondjaikat, s ahogyan mindinkább kitárulkoztak előtte, úgy szerette meg őket és tanulta meg tisztelni szerénységüket, áldozatkész munkájukat. Akkoriban egy kicsit maga is tűzoltóvá lett. Azóta is őszinte tisztelője maradt a testületnek, és a maga posztján olyan rendőri vezető, aki szívügyének tekinti a két szerv szoros kapcsolatát, sokoldalú együttműködését.

A másik részről Kocsis József városi és járási parancsnok volt a barátság fő istápolója. Tíz esztendeje került a tűzrendészet élére új vezetőként. Ő maga is az együvé tartozás elvét vallotta, s így nem volt nehéz sem a közeledés, sem a kölcsönös segítő és baráti együttműködés elmélyítése, kiszélesítése. Már csak azért sem, mert a személyi kapcsolatokon és a közös érintkezési felületeken túl

mindkét részről

többet akartak a szokványosnál,

a pusztán hivatalinál. És tehették is, mert a kétoldalú szándék egymás munkájának megbecsülésére alapozódott.

Közös sportrendezvényekkel indult, majd úgyszólván minden területre kiterjedővé terebélyesedett. Rendszeresen részt vettek egymás munkaértekezletein; együttes eligazításokon tájékoztatták a két szerv állományát az időszerű tennivalókról. A közrendvédelmi, kmb-k az alapvető tűzrendészeti ismereteket sajátították el, a tűzrendészet beosztottai a rendőri bűnüldözési munka néhány vonatkozásával ismerkedtek meg közelebbről.

Lassan-lassan azután gyakorlattá érett a számos kezdeményezés, s ma már a járásbeliek

természetesnek tartják,

hogy a körzeti megbízottak területi munkájuk során a tűzrendészeti problémák mellett sem mennek el szóltanul; a kmb-k és a tűzrendészeti előadók együttes ellenőrzéseket végez-

nek; egymás rendezvényein kölcsönösen részt vesznek; kmb-k önállóan is intézkednek tűzrendészeti rendellenesség esetében, és a tűzoltók seregének, ha a rend órára segítségre szorul intézkedés közben vagy kártévőket kell kézre kényszeríteni a közrend, a közbiztonság érdekében.

Eltvársi, munkatársi, baráti kapcsolatok megannyi erős szál fűzi őket egymáshoz, anélkül hogy egyetlen felesleges szót vesztegetnének a rendőrök tűzoltók együttműködése főtösvényének méltatására. Ha meglátják mégis szóba kerül a dolog, akkor sem a haragos jelzőkön van a hangsúly hanem

a közös munka

minden másnál beszélésük példái sorakoztatják egymás mellé — évtizedre visszamenőleg. Az együttes rendezvényeket, közös akciókat, a kölcsönös segítés eseteit, a különböző feladatokat és az azor



Itt keletkezett a tűz. Öröklendően hagyták a kazánt, és a közelében gondatlanul, szabálytalanul tárolt tüzelőanyag meggyulladt.

KARHATALMISTÁK

harca a lángokkal

AZ ULASZLÓ ÚTI lakóház-építkezésen megszokott módon haladt a munka. Műszakilag átadták már a hatemeletes házat, csupán az utolsó simítások voltak hátra. Az építők jelentős része karhatalmista; ők végezték a közel 13 millió forintos beruházás munkálatainak jó hatvan százalékát.

Két óra előtt öt perccel néhányan észrevették, hogy a felvonulási épület kazánházának ajtaján és a tetőn füst gomolyog, lángnyelvek csapódnak ki. **Bocsi József százados**, a karhatalmisták munkahely-parancsnoka azonnal utasította beosztottait: a tűzoltóság kivonulásáig lássanak az olfúthoz.

Oláh Balázs honvéd érkezett először a helyszínre. Rögtön megállapította: csak a padlásról lehet eredményesen beavatkozni.

A nagy riadalomban nyoma veszett a

kulcsoknak. Egyetlen lehetőség maradt felhatolásra: a kazánházzal szembeni, a körülbelül másfél méternyire levő alacsony fészter tetejéről. Az ifjúkommunista **Oláh** honvéd nem tétozózott, parancsot se vár, elsőnek termett a tetőn, majd arról merő ugrással átvetődött az égő épületre. A szíven ifjúkommunista **Bencze István tize** és **Hegedűs András honvéd** segítségével tűztől távolabb valóssággal feltépkedte cserepeket és léceket. Csakhamar bejuthattak a padlásra.

— Poroltókat ide! — kiáltotta le Oláh elvtárs az épület tövében tartózkodó munkosainak, majd harmadmagával beljéhatolt a padlástérbe. Csípte a szemük marta a torkukat a sűrű füst; lángnyelvről fénye jelezte a tűz fészket. A hőszeg lepattozózott vakolat nem védte tovább nádpallót és a deszkaanyagot: a lángok l

gondokat, problémákat. És ne-
veket, akiknek ténykedéséhez
egy-egy esemény kapcsolódik.

A tűzoltók körében pl. a ceglédi vagy az abonyi tisztí őr
parancsnokának neve éppoly
közismert, mint — hogy a szá-
mos közül csak egynehányat
említsünk — *Fekete Sándor r.*
ftórn. ceglédi, *Pásztor Vilmos*
tórn. abonyi, *Vajda János*
ftórn. kocséri, és *Hamar István*
tórn. történelmi körzeti megbízot-
také. Persze, a másik oldalon is
hasonló a helyzet, ha történe-
tesen *Dajka János t. szds.*, *Zsi-
ga Sándor és Pákozdi István*
t. őrmesterek neve kerül szó-
ba a sok ismerősé közül.

Ilyen körülmények között és
annyi év után tehát érthető,
hogy a járási kapitány

nagyyszerűen tájékoztot

tűzrendészeti kérdésekben; vé-
leménye a szakavatotté, jófor-
mán minden községi parancs-
nokot személy szerint ismer és
így nyilatkozik az önkéntesek-
ről: „Szívemberek, nagyon szer-
tettem és ma is szeretem
őket”...

Az egykori pártmunkás meg-



Ezúttal helyszínbiz-
tosításon találtuk
Fekete Sándor r.
ftórn., körzeti meg-
bizottat

A kocséri kmb.
Vajda János r.
ftórn. figyelmét
nem kerüli el, hogy
a hordókat nyílá-
sokkal lefelé hagy-
ták



anyai személyes tapasztalata, él-
ménye ma is véleményformáló
a helyzet reális értékelésénél,
emberek, dolgok megítélésében.
És bár a két testület kapcsolata
a szó legnemesebb értelmében
példás, *Erős János r. őrgy.*, és
Kocsis József t. őrgy. még-
sem teljesen elégedettek. Né-

hány területen most is az
együttműködés még szorosabbá
tételének módjait keresik. És
nem is minden ok nélkül.
Mert kiterjedését, községeknek
számát tekintve ugyan nem
nagy járás a ceglédi, de ha sa-
jatos fekvését és körülményeit
vesszük — semmivel sem jelent
kevesebb feladatot, mint a na-
gyobbak.

A 38 ezres lélekszámú szék-
hely, és két 10 ezren felüli la-
kosú község, de különösen a
főváros közelsége épp elég gon-
dot okoz a rendőri szervezetnek;
a tűzrendészet tevékenységének
fő irányát viszont

a járás jellege
határozza meg. Az ipari léte-
sítmények száma elenyésző, és
nagyágrendileg sem számotte-
vők. Annál több munkát ad a
termelőszövetkezetek, az álla-
mi gazdaságok és a lakóházak
tűzvédelmének biztosítása. Er-
re, az itteni megelőzésre össz-
pontosítják az erőt. Az együtt-
működés is különösen ilyen vo-
natkozásban szoros, és a kapi-
tányság is ezen a területen tud-
ja a legnagyobb segítséget nyúj-
tani.

A tennivalókat illetően tet-
hát egyik oldalon sem panaszkod-
hatnak; éppen eléggé elfog-
lalt ki-ki a maga gondjával-ba-
jával. Talán az is amiatt van,
hogy — mint a kapitányság ve-
zetője — mondotta — az utóbbi
időben ritkán kéri a tűzoltók
segítségét, ami — ugyancsak az
ő kifejezésével élve — hiba és
mindenekelőtt az övéké. Egy-
szóval akad javítanivaló, főként
a lehetőségek kihasználása ter-
én. Az mindenesetre nagy
előny, hogy

kitaposott úton

kell tovább haladniuk mindkét
részről, s ha az eddigieken túl
— amint tervezik is — még
szorosabbra fűzik a kapcsola-
tot és a kölcsönös tájékoztatást
újából rendszeresítik teszik, ak-
kor valóban nem lesz, de nem
is lehet különösebb probléma a
két testület együttműködésével
a ceglédi járásban. Már csak
azért sem, mert itt a rendőrök
egy kicsit tűzoltók, a tűzoltók
pedig rendőrök is, ami az egy-
más megbecsülésének egyik leg-
beszédesebb bizonyítéka.

— beszteri —



Lugosi József r. alhdgy., az abonyi tisztí őr parancsnoka

lemartak, sőt már a tetőgerendákat, cse-
repléceket is nyaldosták. Azonnal átlátták:
ha nem itt fojtják el a tüzet, percek alatt
lángba borulhat az egész épület. Egészen
közel egy iroda, nem messzire a raktár,
tele értékes, gyűlékony anyagokkal...

OLÁH BALÁZS a tűz fészkeire irányi-
totta a poroltó sugarát. Nagyszerűen mű-
ködött a készülék, s ő kiválóan értett a ke-
zeléséhez. Kiképeztek erre minden karha-
talmistát. Ő meg különben már bevonulása
előtt megismerkedett vele. Szülőfalujában,
a Szabolcs megyei Pap községben önkéntes
tűzoltó volt három évig. Két nagyobb tűz
oltásában is részt vett odahaza. Jó iskola
volt a versenyrajban eltöltött idő; nem vé-
letlenül jutottak el egyszer még az ország-
gos versenyre is, miután elsők lettek a me-
gyei vetélkedőn...

Az első „porfröccs” után következett a
második. Fehér porfelhő keveredett a füst-
tel; a falánk lángok elapadtak. Egy helyen
azonban, a kazán kéménye mellett keletkez-
zett nyíláson, be-beszökött még a tűz. „Meg
kell akadályozni, hogy újra fölfelé terjed-

jen!” — ismerte fel Oláh elvtárs a helyze-
tet. S amíg Bencze tizedes vissza nem ér-
kezett hozzá az újabb készülékekkel, ráfe-
küdt a nyílásra, testével zárta el a tűz út-
ját. Hogy meddig tartott? — Nem ügyelt ő
akkor erre! Csak a fokozódó hőséget érezte
a zubbonya alatt, a mellkasán, és fojtog-
gatta-vakítottá a füst. Aztán csakhamar ott
volt az utánpótlás, és megkezdhették felül-
ről lefelé szorítani „a vörös kakast”.

KÖZBEN persze a többiek sem tétlen-
kedtek. Bocsi százados — miután közvetlen

kapcsolatot nem tudott teremteni a tűzoltó-
sággal, telefonált a laktanya-ügyeletesnek,
hogy onnan értesítsék őket. Utána, vezeté-
sével a karhatalmisták és a polgári építők
is munkához láttak. Egy részük a veszély-
ben álló irodát ürítette ki, a többiek oltó-
készülékeket, vizet, szerszámokat hord-
tak...

Mindössze talán negyed óra telt el a tűz
felfedezése óta, de már csökkent a veszély.
Ekkor fordultak be szíriénázva az udvarra
a piros tűzoltókocsik. Jöttek volna szívesen

*Oláh Balázs honvédet „Ki-
váló Karhatalmi Szolgálatért”
jelvénnel tüntették ki*



Bocsi József százados elvtárs





Az instruktorok fokozottabb ellenőrzése és segítése is a tervek között szerepel. Képünkön: Czikora szds. egy kis módszertani megbeszélést tart néhányukkal. A jelentést tevő Tamás tórn., aki a Textilfestőben teljesít szolgálatot



Fenyvesi János őrgy., parancsnokhelyettes

ÉRTEKEZLET UTÁN A III. KERÜLETBEN

A budapesti parancsnokság februári értekezletén a III. kerületieknek is kijutott a bírálathoz. Bár nem kevés valóban objektív nehézségre hivatkozhattak volna — személyi problémák, iskolára vezénylések, létszámbi hiány —, mégsem azt kutatták elsősorban, hogy milyen fogyatékoságokért nem, vagy csak kevésbé felelősek. Igaz, a kritika sem volt ledorongolás, hanem azért hangzott el, hogy következetesebben javuljon az óbudai parancsnokság munkája.

Hogyan kívánják javítani tevékenységükön a III. kerületiek? Erre akartunk választ kapni a közelmúltban.

Ha csupán a statisztikai adatokból indulnánk ki, lényegében megnyugtatónak kellene tekintenünk a kerület tűzrendészeti helyzetét. Jóllehet száztizenöt tűzük volt az elmúlt esztendőben, de ezeknek jó része egészen jelentéktelen lévén, mindössze negyvenhétezer forintnyi kár keletkezett.

Érdekes, hogy a keletkezési okok között elég gyakori a gyermekjáték. A többi káreset főleg elektromosságból és nyílt láng használatából következett be.

Amennyiben azonban olyan szemmel vizsgálódunk a kerületben, hogy itt az ipartól a mezőgazdaságig és az erdőig kicsiben szinte mindaz megtalálható, ami az ország területén, és a létesítmények itt

is szüntelenül fejlődnek, akkor már egészen másként kell értékelnünk a helyzetképet. A tűzveszély ugyanis évről évre növekszik, s az új technológiák is egyre magasabb követelményeket támasztanak az itteni tűzrendészekkel szemben.

És nemcsak nagyüzemi szinten akad több probléma. Például egyre több gép kerül a lakásokba, s némileg nyilván ennek is tulajdonítható, hogy növekvő tendenciát mutat a lakóházi tűzek száma.

Természetesen itt sem próbálkoznak valamiféle mindenre jó bölcsek kövének kutatásával, vagy azzal, hogy egyetlen átfogó intézkedéssel orvosolják az összes kapcsolatos problémákat. Sokkal inkább arra törekednek, hogy lépésről lépésre javítsanak a helyzeten, beleértve persze a saját munkájukat is.

A teljesség igénye nélkül mi is megemlítjük néhány elképzelésüket:

Czikora Armin szds., a parancsnok például gyakrabban szeretne elszabadulni az íróasztalától, hogy többször látogathassa a létesítményeket. Most, hogy a személyi kérdések megoldásával csak a saját besorozását kell ellátnia, több lehetőség lesz erre, de reméli: a jelenleg eléggé túltengő adminisztrációs feladatok némelyikétől is tehermentesítik...

A kerület jó néhány létesítményében

már nemcsak kötelességből foglalkoznak tűzvédelemmel. A Téglá- és Cserépipari Vállalatnál még a Magyar Hajó- és Dágyár óbudai gyáregységében például igazgatói jutalomban részesültek a tűzrendészeti verseny győztesei; a Téglá- és Cserépipari Vállalatnál tízezer forintos talomkeretet szavaztak meg erre a célra. A Goldberger Textilnyomóban pedig szakmai továbbképzésen az igazgató személyesen oktatja a művezetőket a tűzvédelmi szabályokra.

A III. kerületiek most arra törekednek, hogy az ilyen hozzáállás legyen minél inkább jellemző az óbudai vállalatok és üzemekben.

Persze olyan gondjaik is akadnak nekik, hogy némely vezető alapvető rendelkezéseknek sem hajlandó eleget tenni. Akár csak másutt, itt sem bizonyult célravezőnek azonban, hogy jelentéktelen összegű bírsággal próbálták jobb belátásra bírni őket. Eppen ezért, a jövőben követeltetésesebben, és tényleges súlyuk arányában bírálják majd el az ilyen eseteket. Persze tisztában vannak vele, hogy a bírtetés önmagában még nem szünteti meg a bajokat. Az Óbuda Tsz volt elnökét például nem is olyan nagyon régen, többször is megbírságozták, mégsem változtatott áldatlan állapotokon.

Együtt a tűzoltásban élénjáró három karhatalmista: Oláh Balázs honvéd, Hegedűs András honvéd és Bencze István tizedes (Németi Pál felvételei)



KARHATALMISTÁK harca a lángokkal

előbb is, ha jó az itteni telefonvonal. Így azonban csak a laktanyából értesíthették őket, s ez okozta az idővesztést.

Akadtt azért még nekik is munkájuk. A végleges, szakszerű elhárítást ők végezték el, de azért elismerően jegyezték meg a tűzoltásban élénjáró karhatalmistákról:

— A lehetőséghez mérten a legjobb módot választották a beavatkozásra. Ha nem lépnek időben és szakszerűen közbe, nagyobb baj is eshetett volna...

Igy jelentéktelen a kár. Kugyela György és Zienka József, a két építészvezető véleménye szerint, csak a raktárak pusztulása közel 400 ezer forintos veszteséget jelentett volna, ha pedig az árodák is leégnek, ennek többszöröse a kár.

Oláh Balázs honvéd, a bátor ifjúkommunista, akinek fő szerepe volt a tűzoltásban, mint utána elmondta, a karján, vállán és mellkasán bizony „megfőtt” kissé.

— De se baj — tette hozzá nevetve —, jó

kenőcsöt kaptam rá. A megpörköltől zubbonyom helyett pedig másikat adtak.

MINTHA mi sem történt volna, aznap tovább dolgozott, ma meg már nyomát sem látni rajta az akkori sérülésnek.

— Ha leszerelek, újra beállok otthon a kényes tűzoltónak — mondotta. — Megígértem a barátainknak...

A lángokkal vívott párbajban élénjáró két társával együtt, nemrégiben jutalomszabadságban részesült. Ezenkívül a „Váló Karhatalmi Szolgálatért” jelvényt is kitüntették.

Mindhárom karhatalmista, s velük együtt a többiek is, magától értetődőnek tartják, hogy részt vettek a veszély elhárításában. Azt nemkülönböztetve, hogy leszereleltek ut is mindig segítségére sietnek a bajba jutottaknak, s óvják, vigyázzák, mentik a ravgonyát. Hiszen maguknak mentik-örz

Az övék is az.

Babai József

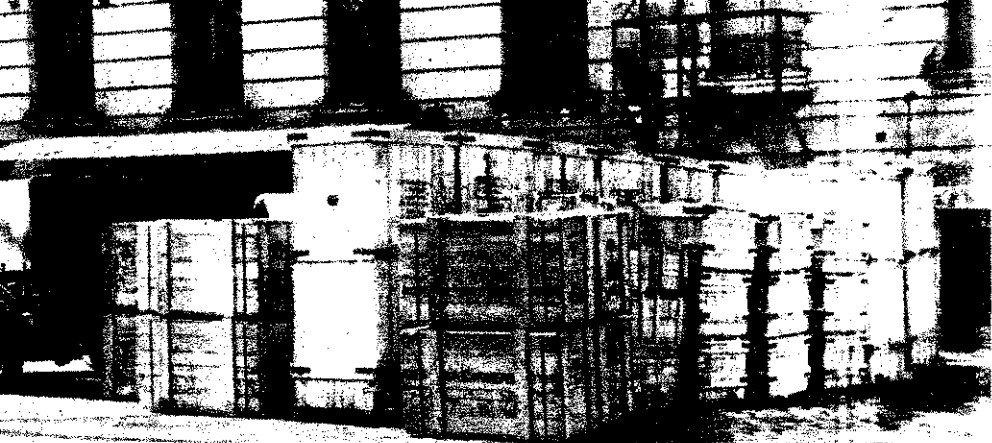

A Rádiótechnikai Gyárban — akárcsak a kerület sok más létesítményében — nem ritka az ilyen tárolási mód, és...

A parancsnokság alapszervezete ezért pártmegbízatként felkérte az egyik beosztottat a szövetséget patronálására. Az új vezetéssel sikerült is szót értenie az illetőnek, s ma már Dull János építész-technikus, tűzrendészeti megbízott irányításával lényegében magas színvonalon látják el a kapcsolatos feladatokat.

Mintegy 310 hektár erdő tartozik a kerülethez, s ennek védelme különösen sok gondot okoz a parancsnokságnak, hiszen hétről hétre több tízezer kiránduló keresi fel az erdőket.

Az I—II—XII. kerületi parancsnoksággal együttműködve továbbra is azon fáradoznak, hogy az elmúlt évekhez hasonló vagy még ennél is kedvezőbb legyen az erdőtüzek okozta károsodás mértéke.

A felvilágosító tevékenységen is javítani akarnak. Eddig ugyanis jobbára a parancsnokság beosztottai foglalatostokdakt ezzel, most azonban minél több szerv és fórum segítségét is igénybe szeretnék venni. A kezdeti eredmények biztatók. Az iskolák első tagozatos tanulóinak például rendszeresen tűzrendészeti filmeket vetítenek; az HKI vezetői és technikusait pedig kiképzik a lakóházakban előfordulható, s árszerűt okozható szabálytalanságokra.

Az eléggé gyakori lakóházi tüzek megelőzéséhez a kéményseprőktől is több támogatást várnak, s e célból javítják a tájékoztatást.

Az üzemi sajtó: különösen a Textilélet, a Hajóépítő és Gázláng eddig is foglalkozott ugyan a tűzvédelemmel, de szeretnék, ha az rendszeresebbé válna, s a megtörtént

...a szabálytalanságok jó része olyan könnyen elkerülhető körülményekből adódik, mint a hegesztőkészülék hibás tömlője, amit Paplanos Mihály szds. éppen jegyzőkönyvez



esetek ismertetésén túl a megelőzésről is több cikk jelenne meg a gyári lapokban.

A személyi állomány továbbképzésének jó megszervezése itt sem könnyű feladat, mivel szinte nap mint nap akad új tanulnivaló: eddig ismeretlen eljárások honosodnak meg, külföldi gépek érkeznek, és ezek tanulmányozása legalább olyan fontos, mint a tematika anyagai. A hiányzó szakirodalmat itt is a mérnökökkel való konzultációval pótolják.

Ezen a tavaszon, már teljes a megelőzősők létszáma. Fenyvesi János őrmagy, aki egy évvel ezelőtt került ide parancsnokhelyettesnek, már megismerkedett a területtel, s így ő is több támogatást adhat beosztottainak, mint az elmúlt esztendőben. A vonulósoknál azonban még nem szűnt meg teljesen a létszámihiány. Azonban ha kisebb is a kollektíva a kelletnél, egyáltalán nem gyengébb, mint néhány évvel ezelőtt, sőt sok vonatkozásban erősebb.

Jelenleg ugyanis minden tekintetben jó közérzet jellemzi ezt a parancsnokságot, és Rádi Károly hadnagy, a fiatal párttitkár teljesen jogosan említhette meg a budapesti értekezleten, hogy mindebben része van a pártszervezet erőfeszítéseinek is. Ennek is tulajdonítható, hogy a fegyelmi helyzet szépen alakult az elmúlt esztendőben, és a parancsnok meg a munkatársai között mind teljesebb az összhang.

Természetesen senki sem vár csodát a III. kerületiektől. Ők maguk sem vállalkoznak kiugró teljesítményekre. Józanul értékelve azonban erőiket és lehetőségeiket, ebben az esztendőben sem csak a kötelező obulusokkal kívánnak hozzájárulni közös céljaink megvalósításához.



A Bodrog mentén

Március közepe táján veszélyes helyzet alakult ki a Bodrognál. A hirtelen megáradt folyó nagy területet fenyegetett.

A negyvenkét kilométer hosszú védővonalon sok ember vett részt a munkálatokban; vízügyi szakértők, honvédek, rendőrök, munkások és tüzelők siettek a bajba jutottak segítségére.

A Bodrog menti szabványos testületek számos tagja is éjjel-nappal szorgoskodott. Közérbiztosok vezetőiként homokzsákokot hordtak, cölöpöket vertek, gátat erősítettek, áletet és vagyont mentettek.

Képeink csupán szerény ízelítőt adnak a hősi munkából. A fenti felvételen balról a második Strumpf János, a fenti kép jobb szélén pedig Fischer Flóriánt és egy másik Strumpf János nevű önkéntest érkeztünk meg. Mindhárman hercegekülak, de éppen Sárospatakon segítettek.



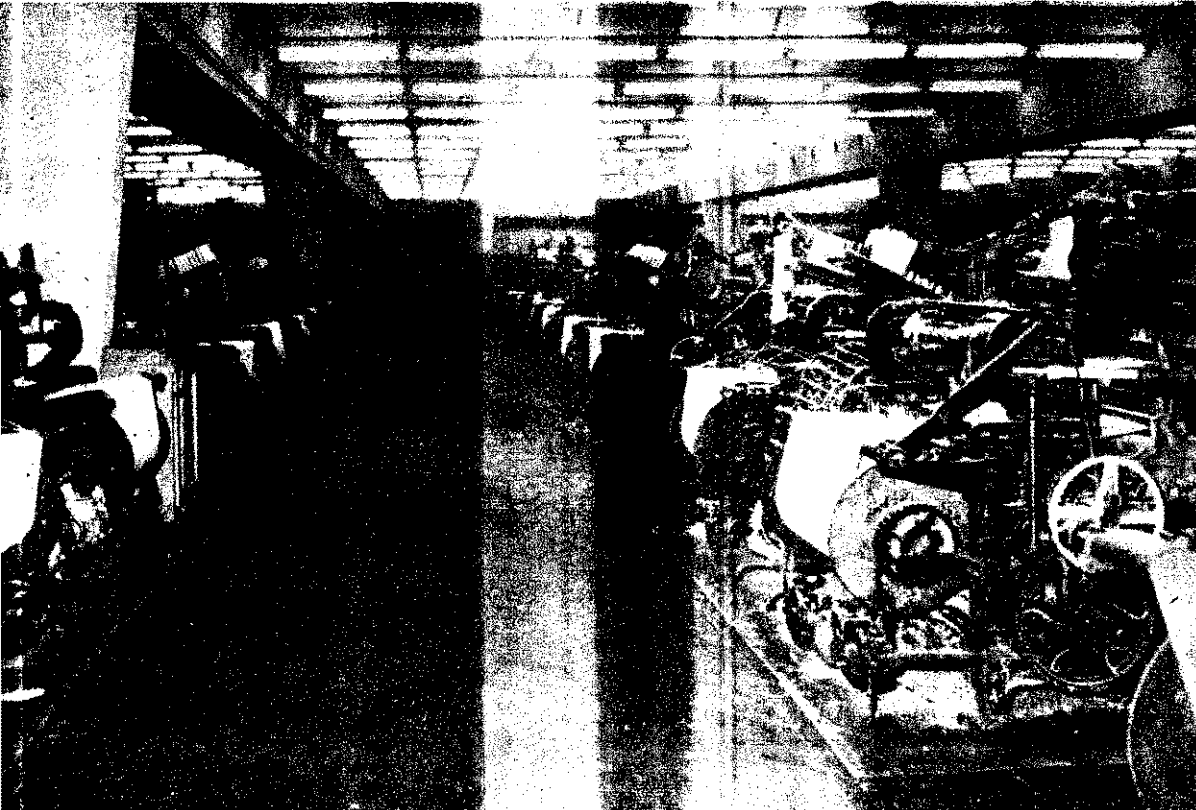

Ebben az üzemszobában a munkák befejeződtek a rekonsztitúció

nyugtalanította különösebb mértékben úgy vélték, azért fizetik az itteni tűzoltókat, hogy előzzék meg és oltják el a tüzeket.

Most viszont az instruktorok működési naplójában alig találunk említésre méltó szabálytalanságokról szóló bejegyzéseket. Persze, amióta Tomcsányi Gyula főmérnök és másik nyolc vezető tűzrendészeti bizottságké is rendszeresen ellenőrzi az üzemszobákat, korántsem intezik el a mulasztásokat egy kétségbeeséssel.

Jelemző például, hogy a legutóbb tizenöt — igaz kiselv — szabálytalanságra bukkantak, addig csupán tömlők nyitására kellett felhívni a figyelmet a nem sokkal korábban megtartott hatósági ellenőrzésnek...

A Sortek tűzvédelmi helyzete

azonban nem csupán abban különbözik némely hasonló veszélygyárától, hogy hosszabb idő alatt gáiban sem igen fordult elő a rövid szabálytalanság. Jóval inkább azt tekinthetjük lényegkülönbségnek, hogy a „jelző szolgálatuk” is gyorsan működik, s emellett senkit sem kötelezik kétszer figyelmeztetni a köztudott veszélyességére. Az acetilén-gáz-vezető szabálytalan elektromos berendezését például 24 óra forgása alatt átszerelték, pedig tudjuk: nem kis bürokratikus húzavona szokta megelőzni ilyen munkálatokat.

Vajmi keveset mondanánk azzal, hogy Horváth Jánosnak különösen fontos a tűzrendészet, elvégre a nyereségrészesedéstől kezdve az építőkivállalattal való jó kapcsolatig soha minden ugyanilyen joggal szövegezte. Ez az emberséges és okos

AMI

az interjúból kimaradt

Olvasóink bizonyára emlékeznek

egy olyan gyár igazgatója hangzott a tűzvédelem fejlesztésének szükségességét, ahol

még Horváth Jánosné roppant szerény új évi nyilatkozatára. Kevesen gyaníthaták, hogy éppen

példás rend honol hosszú évek óta.

Most, hogy alaposabban is körülnéztünk a HPS soroksári gyáregységében, nyugodt lelkiismerettel tanúsíthatjuk: cseppet sem alszerénységből vagy fölös óvatosságból nyilatkozott így Horváthné, és munkatársai

sem ezért értékelik olyan mértékűen az eredményeket.

Tíz-tizenkét évvel ezelőtt hivatalos egység működött itt, s bár vaskos jegyzőkönyvek véstek fel a mulasztásokról, mégis napirenden voltak a tüzesetek.

A gyáriakat mindez nem



Tomcsányi Gyula



Takács László



Kaltenecker István



ve János, az első műszak rajparancsnoka



Hamar Piroska, aki szintén rajparancsnok



Stark Ferenc

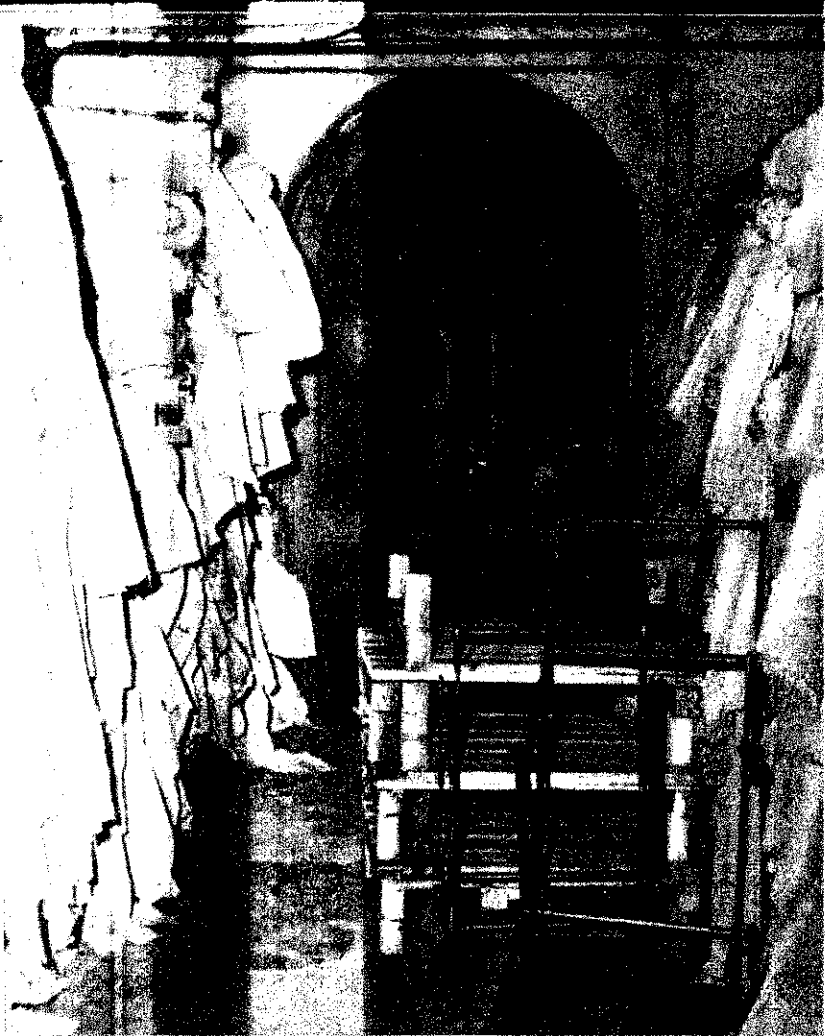

Olykor még ennél is nagyobb a zsúfoltság a készáruraktárban

zgató természetesen a tűz-
adászetért is nyugodtan vál-
hatja a felelősséget. Alapo-
a meggondolta, hogy kikre
za a feladatokat, nem csupán
mon kér, hanem segít is min-
ben.

A hatvan fős létesítményi
da az utóbbi esztendőekben
ert sikerre halmozott a ver-
yeken, a központi gyárral
ott vetélkedésnek is rendre
a győztesei. Mindezért per-
nem kevés elismerésben ré-
sültek, ám azért a megelö-
ben kifejtett, s mind aktí-
bb részvételüket a vezetőség
talább úgy megbecsüli, mint
szertár falát valósággal elbo-
ó okleveleket. Az itteniek
rint csak az igazán tűzoltó-

legény vagy -leány a talpán,
aki nem csupán a versenyeken
fürge, hanem akkor is, amikor
például valamelyik külső vál-
lalat embere szabálytalanul he-
geszt veszélyes környezetben...

**A tervek
szerint
a közeljövőben**

elvállalhatják. Ellentétben né-
melyik más létesítménnyel, itt
ez sem okoz különösebb nehé-
séget, mert mindig bőven akad
jelentkező. Ami nem is csoda,
minthogy olyan megbecsült em-
berek formálják az arculatát a
kis közösségnek, mint *Takács*

egy kissé meg-
növelik a csa-
pat létszámát,
hogy a polgári
védelmi szak-
szolgálatot is
elvállalhatják. Ellentétben né-
melyik más létesítménnyel, itt
ez sem okoz különösebb nehé-
séget, mert mindig bőven akad
jelentkező. Ami nem is csoda,
minthogy olyan megbecsült em-
berek formálják az arculatát a
kis közösségnek, mint *Takács*

László parancsnok, *Kaltenecker
István* és *Stark Ferenc*, a köny-
nyűipar kiváló dolgozója és
mások, akik a tíz esztendővel
ezelőtti megalakulás óta példát
mutatnak hűségükkel. Nem vé-
letlen, hogy ebben a gyárban
pártmunkának ismerik el a lé-
tesítményi tűzoltóságnál kifejt-
ett tevékenységet.

A létesítményieknek is kö-
szönhető, hogy az évek óta tar-
tó rekonstrukciós munkálatok
idején sem kellett objektív ne-
hézségekre hivatkozni, pedig az
ilyen nagyarányú építkezés
okozta felfordulás nem is lett
volna alaptalan mentség bi-
zonyos esetekben.

Arra viszont még nem talál-
tak orvosságot, hogy időnként

elképesztő mennyiségű termék
zsúfolódik össze a készárurak-
tárban, hiszen ezt a problémát
csak jobb termelési kooperáció-
val lehetne megoldani.

Fél esztendővel ezelőtt új tűz-
rendészeti előadó került a Sor-
texbe. E sok pozitívum ellenére
sem látszik könnyűnek a dolga,
ugyanis még most is lépten-
nyomon dicsérik az elődjét.

De mivel *Urbán Zoltán* is
legalább úgy óvakodik a „kíra-
katpolitikától”, mint munkatár-
sai, bizonyosra vehető, hogy a
jövőben sem csak a versenypá-
lyán teremnek babérok a Sor-
tex tűzoltóinak.

g—oz

Ilyen is látható még, de mindinkább ez a jellemző

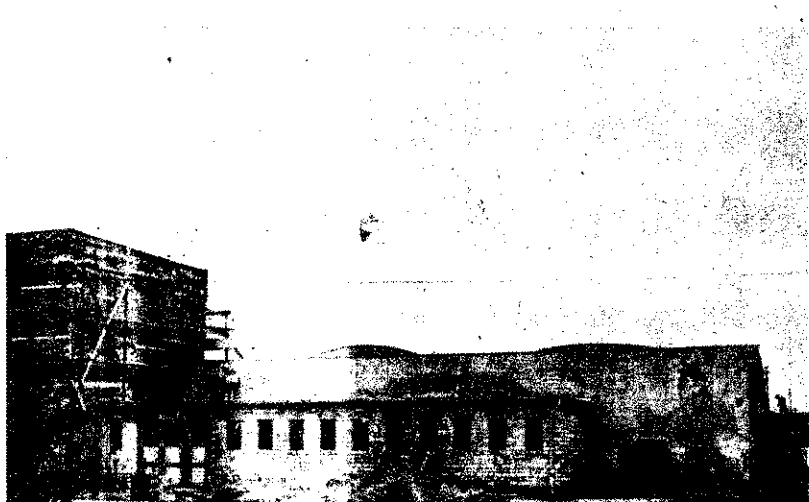



A berekbüszörményi Szabad Föld Tsz-ben az egyik határőr-egység segítségével így oldották meg a tűzjelzést. A képen: Méhes Zsigmond tűzrendészeti előadó vonalleellenőrzés közben

Érdekes képet nyújt a megye tavalyi tűzkárstatisztikája. A kárérték 1965-höz képest mintegy 38%-kal csökkent, viszont a tüzek száma 8,5%-kal növekedett. A tüzeseteknek majdnem 53%-a a mezőgazdaságban, s főleg a portákon pusztított. A keletkezési okok között magasan vezet a gyermekjáték. A 69 mezőgazdasági és lakóházi tüzből 48-at okoztak a felügyelet nélkül hagyott gyermekek.

Nem véletlen tehát, hogy elsősorban az ilyen káresetek megelőzésére összpontosul az itteniek tűzrendészeti propagandamunkája. A parancsnokságok és a tanácsok meg is ragadnak minden lehetőséget erre, a felvilágosító szó azonban nagyon nehezen jut el oda, ahová legjobban kellene: a tanávilágba.

A megyei tanács művelődési osztálya is részt vett az akcióban. Rendszeresen tájékoztatja az iskolaigazgatókat a gyerekjáték okozta tüzesetekről. Az osztályfőnöki órákon is gyakran szóba kerül a tűzvédelem. Hajdúnánáson, a derecskei és a polgári járásban főbb pedagógust pénzjutalomban részesítettek ez irányú értékes fáradozásaiért.



Ami még nem oldódott meg, és ami már nem okoz gondot a Biogálban

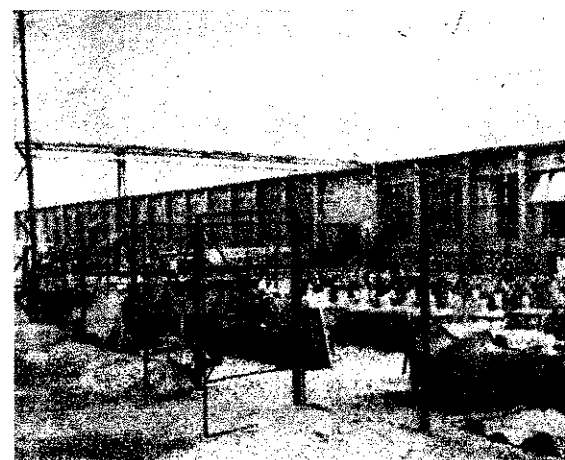

HAJDÚ MEGYEI jegyzetek

Tavaly egyébként 138 filmvetítést tartottak, s a megyei sajtó negyven alkalommal foglalkozott tűzrendészeti kérdésekkel.

A biztosító segítségével több ezer plakátot adtak ki, s egy tetszetős 24 oldalas broszúrát „Tüzesetek Hajdú-Biharban” címmel. Ebben a legfontosabb tűzvédelmi szabályokat is közérthetően ismertetik.

Az ipari üzemek termelésének emelkedése kényszerűen együtt jár a zsúfoltság és raktározási gondok növekedésével. Hatóságaink persze itt sem valami sokat enyhíthetnek a bajokon, az ellenőrzéseket azonban megszigorították. 1966-ban például 215 éjszakai és munkaszüneti vizsgálatot tartottak.

Általános tapasztalatként megállapíthatják, hogy számos helyen vajmi hiányos a portások és éjjeli őrk tűzrendészeti felkészültsége. S bár Hajdúban sem ritkák az ezzel kapcsolatos szignalizációk, sőt most már válaszolnak is a jelzésekre, a létesítményvezetők intézkedései még egyáltalán nem mindenütt megnyugtatók.

A legtöbb szabálytalanság és számos tűz egészen elképesztő gondatlanság következménye. Emiatt tavaly 160 esetben kellett pénzbírságot kiszabniuk hatóságainknak. Az elkövetők között hatvanhárom, tehát eléggé sok a létesítményi vezető és nem kevesebb, mint negyven tsz-elnök.

Különösen a debreceni parancsnokság szabálysértési munkája mondható jónak. Eljárásaik megalapozottak, kiszabott bírságaik pedig alkalmasak a kívánt cél elérésére. A hajdúnánási parancsnokságon, valamint a derecskei kirendeltségen is alaposak az eljárások, azonban pénzbírságaik összege nem mindig áll arányban a vétséggel, s az elkövetők jövedelmével és társadalmi felelősségével. Derecskén például némely létesítményi vezetőknek mindössze 80–100 forintos büntetéssel sikerült megúsznia a használati szabályok megsértését.

Megnyugtató viszont, hogy az ügyészség e sok ügy közül csupán egyetlen esetben tett észrevételt.

Persze sok eljárás elkerülhető lett volna a vezetők jobban élnek a fegyelmi járással adta lehetőségekkel. Így azután lyettük nemegyszer a bíróságnak keletkeznie. Íme néhány eset:

A Dohányipar debreceni gyáregységének szabálytalan hegesztésből keletkezett okozásáért *Zagyva Pál* portást hat hónap szabadságvesztéssel sújtották, *Szabó Pál Fesető András* festőket pedig pénzbírsággal.

A Nagyalföldi Kőolajtermelő Vállalat hajdúszoboszlói üzemében szigorúan ellenőrzik a dohányzást és a nyílt láng tilalmát és *Tóth Emil* üzemvezető-helyettes tájékoztatása szerint rengeteget foglalkoznak a dolgozók tűzrendészeti nevelésével, a technológiával összefüggő megelőzési szabályok megismerésével. E sok intézkedés ellenére mégis előfordult, hogy kijátszva a po-



Kopányi Sándor r. szds.

ellenőrzést, gyufát, cigarettát csempészt be az üzembe. *Pincés Miklós* rágyújtás közben robbanást idézett elő a szivattyúházban. 10 hónapi szabadságvesztésre ítélték a szenvedélyes dohányost, s még szerencsés, hogy elítélhették, mert kis híján életveszélyes felelőtlenességéért.



Nyírábrányban Takács Ferenc parancsnok derülátón tájékoztathatta Zolnai Lajos vb-elnököt a versenylőkészületekről

Ez a szép szertár igazán beszédes bizonyítéka az itteni tanács segítségének. 150 ezer forinttal járult hozzá a felépítéséhez



„Más feladattal, de egy célért munkálunk” — mondotta Biharkeresztesen Spányi Sándor szds., járási rendőrkapitány. Lassan már tíz éve szoros barátságban működnek együtt Szabó Lajos szds., a járási kirendeltség vezetőjével. A rendőrkapitány is aktív tagja a járási tűzrendészeti bizottságnak. Jóformán nincs olyan nap, amikor nem tájékoztatná egyiket. Nem véletlen tehát, hogy a járás időre és tűzoltói is jól együttműködnek. Legutóbb esetben előfordult például, hogy az önkéntes tűzoltók segítettek felderíteni a

menyi gárda működik az üzemben. A legutóbbi nappali és éjszakai támadási gyakorlaton kitűnően együttműködtek a hivatásos egységekkel, s ezért többen igazgatói pénzzutalomban részesültek.

Az elmúlt idők sikeres beavatkozásai, köztük a dohánygyári tűz, amely után jutalmat is kaptak a debreceniek, is bizonyítják: nincs különösebb baj a Hajdú megyei egységek felkészültségével. A felévi beszá-

nemcsak a sportbajnokságra, hanem az egyéni és rajversenyekre is alaposabban készülnek. Legutóbb ugyanis kitűnő időt értek el az országrészi rajversenyben, azonban alakhi hiba miatt kiestek, s nagyon nem szeretnék, ha még egyszer ilyen kellemetlen meglepetés érné őket.

A megye csaknem háromezér önkéntes tűzoltója sok támogatást kapott az elmúlt években. Már csak 27%-ra csökkent az egyenruha-hiány, és csupán 11 községi szertár korszerűtlen, illetve vár átépítésre.

Hajdúban 865 területfelügyelő működik, s a megyei tűzrendészeti bizottság negyedévenként megjelenő híradója szerint míg Hajduböszörményben 100%-osan elvégezték vállalt feladatukat, addig a debreceni járásban „csak” 85%-os volt tevékenységük.

Ezek az adatok a munkának csak a mennyiségi oldaláról nyújtanak tájékoztatást, mégpedig csak hozzávetőlegeseket, mint hogy például Almosdon és Tégláson elmulasztották a lakóházi elenőrzést, Derecskén, Vértessen, Zsákán, Furtán, Tetétlenn, s Sárrétudvarin pedig csak részben tartották meg a felülvizsgálatot.

Ami a minőségi oldalt illeti, a területfelügyelők számos községben a tsz-ekben is vizsgálódtak, s nem kevés szabálytalanságot találtak. Leggyakrabban kéménybe épített gerendát, füstelvezető csövek veszélyes kivezetését és füstcsőnyílások befedésének elmulasztását, sőt itt-ott nyílt lángú világítóeszközöket az istállókban.

Tavaly tavasszal sok gondot okozott a Berettyó áradása, e sorok írásáig azonban nem volt olyan súlyos a helyzet, mint az elmúlt évben, amikor a hivatásos és önkéntes tűzoltók 139 napon át működtek közre vízvívásban, s 40 alkalommal végeztek lakóházaknál műszaki mentést. Most viszont március 10-ig csupán 19 alkalommal kellett segítséget nyújtaniuk. De jó lenne, ha ez bizonyulna végleges adatnak!



Ezt a felvételt Tépe határában készítettük

sadalmi tulajdon elleni bűncselekményt gy kerékpárlopást. Nem ritkán viszont kmb és önkéntes rendőrök intézkednek a tűzrendészeti szabálytalanságok megintetése ügyében. Jóleső érzés, hogy nndezt nagyjából a többi járásról is elndhatjuk.

A debreceni Biogál, ez az értékes antikumokat előállító és hatalmas mennyiségű tűzveszélyes folyadékot felhasználó gyár évek óta nem csekély gondot okoz a helyi parancsnokságnak. Az 1-es idelet megjelenése óta azonban kedvezően alakult a viszonyuk a gyár vezetőjével, amit az is nagyban elősegített, hogy Patkovszky Imre igazgató személyesen is sokat foglalkozik a tűzrendészettel. Legutóbbi szabálytalanságok esetén, nem sajátja idejét, személyesen beszélget a hűag dolgozókkal, ám ha a szükség úgyánja, egyáltalában nem elnéző. Előfordult már, hogy egy havi prémiumelvonásbírta jobb belátásra a vétkeseket. A szakmai konferenciákon is gyakran szólnak a tűzvédelemről, s így aztán egyre több valamennyi vezető és dolgozó is készsegítő társa Pogány János tűzrendészeti megbízottnak.

gen jól képzett, s 400-as és 800-as kisorfecskenővel ellátott 52 fős létesít-

bsugár-szerelés a debreceni laktanya-udvaron

molók is jól sikerültek, s ha a debreceniek 4-es, a berettyóújfaluiak 4,1-es, a püspökladányiak 4,2-es és a hajdúnánásiak 3,9-es osztályzata reális, akkor aligha lehetne különbséget tenni köztük. Kérdéses azonban, hogy valójában is ez a helyzet...

A megye új sajátosságainak megfelelően mindenütt sokat gyakorolgatják a folyadéktűzek oltását, a debreceniek pedig emellett a villamosemelők fortélyainak elsajátítására is sok időt fordítanak.

Zolnai főhadnagytól, a szolgálati és kiképzési előadótól hallottuk, hogy ez évben



TECHNIKAI újdonságok, érdekességek

Új típusú, hőhatásra
önműködően záró
szelep

A hőhatásra önműködően záró szelep az olajtüzelésű berendezések egyik fontos biztonsági szerelvénye. Az égőfejek előtt, a csővezetékbe építve, környező tűz hatására veszélyessé válható külső vagy belső hőmérsékletnövekedés esetén a csővezetékben automatusan megszünteti az olaj áramlását. Ezzel megakadályozza a továbbterjedését, illetve kifejlődését.

Tapasztalatok bizonyítják, hogy a hibás, nem teljesen zárt szerelvényeknél vagy a gondatlan kezelés miatt szétfolyó, elrgó olaj okozza a legtöbb tüzet. A helyesen beépített, hőhatásra önműködően záró szelep, azzal, hogy tűz esetén önműködően megállítja az olaj áramlását, s a keletkezett tüzet lokalizálja, megvédi a komolyabb károktól.

Mindebből az is kiderül, hogy alkalmazási területe nemcsak olajtüzelésű berendezésekre korlátozódik. Komoly létjogosultsága van üzemanyagotöltő és lefejtő állomásoknál, tartálykocsiknál, hosszú, szabadonfutó üzemanyag-csővezetéseknél — szakanként beépítve —, robbanómotorok porlasztó, illetve adagoló berendezése előtt elhelyezve stb.

Az MSZ 15 662—55. számú szabvány rögzíti azokat a követelményeket, melyeket a hőhatásra önműködően záró szelepnek tétlen ki kell elégítenie.

A nagyarányú technikai fejlődés, a folyékony állapotú energiahordozók mind szélesebb körű alkalmazása az iparban és a mezőgazdaságban, biztonságos üzemeltetéssel szemben támasztott igény nagymértékű növekedését is magával hozta. Ezek az okok tették szükségessé a szabvány előírt követelményektől jóval magasabb igényeket kielégítő konstrukció előállítását.

Szükségessé vált a méretek és az áramlási veszteségek csökkentése, a magas hőmérsékleten is biztonságos zárás, valamint egyszerű beépíthetőség megvalósítása, az üzemi nyomáshatár növelése, a méretválaszték és a működési hőmérséklettartomány bővítése.

A Mechanikai Mérőműszerek Gyára Tűzvédelmi Gyáregysége által kifejlesztett, és a BM TOP által jóváhagyott szeleptípus (2. ábra). ellentétben a korábban gyártottal (1. ábra), minden

tekintetben megfelel a korszerű követelményeknek; jó alkalmazkodik a sokrétű felhasználási igényekhez.

Az új típust nemcsak az első pillanatban szembetűnő esztétikai változások különböztetik meg a régítől.

A lényegesen lecsökkent méreteket a $\frac{1}{2}$ "-os szeleptípusnál az 1. és 2. ábrákon látható méretek szemléltetik. A könnyen szerelhetőséget és a kis áramlási veszteségeket az egyenes átömlés biztosítja.

A célszerűen megválasztott lágývörösréz-tömítések, a teljes egészében fémből készült alkatrészek lehetővé teszik, hogy a szelep még 600 C°-os hőmérsékleten is biztosan zárjon.

A bordázott fedél, amely magába foglalja a megfelelő fémtövezettel összeforrasztott betétet, nagy hőfelvevő felülettel biztosítja a szelep gyors, határozott működését. A kísérletek során a működési idő a régi típuséhoz viszonyítva 40%-kal csökkent.

A felhasználási terület bővítése érdekében a régi szeleptípus 6 atm. üzemi nyomását 16 atm.-ra növeltük. A működési hőmérséklettartományt az eddigi 70—100 C°-ról 60—250 C°-ra bővítettük. Ez azt jelenti, hogy a 60—250 C°-os hőfoktartományon belül tetszőlegesen választható meg a működési hőfok.

Ugyancsak nagymértékben kiszélesítettük a méretválasztékot. A régi típus három méretben, C $\frac{1}{2}$ " — C 2" — C 3", került forgalomba. Az újat nyolc méretben, C $\frac{1}{2}$ " — C $\frac{3}{8}$ " — C 1" — C 1 $\frac{1}{4}$ " — C 1 $\frac{1}{2}$ " — C 2" — C 2 $\frac{1}{2}$ " — C 3" készítettük. A C $\frac{3}{8}$ " méretű szelep gyártás-előkészítését most végezzük.

Speciális igényeket kívánunk kielégíteni egy sarokszelepes megoldással; ennek szeriagyártása szintén előkészületben van.

Végezetül néhány szempont a szelep helyének megválasztására. Az eredményes és gyors működés feltétele a szelep helyének helyes megválasztása és a szelepen feltüntetett áramlási irány megtartása.

Működési szempontból az a legelőnyösebb, ha a szelepet lehetőleg vízszintes csőszakaszba, a talaj szintjéhez minél közelebb helyezjük. A tüzesetek döntő többségét a zárt csővezetékben a szabadba jutó és a talaj szint-

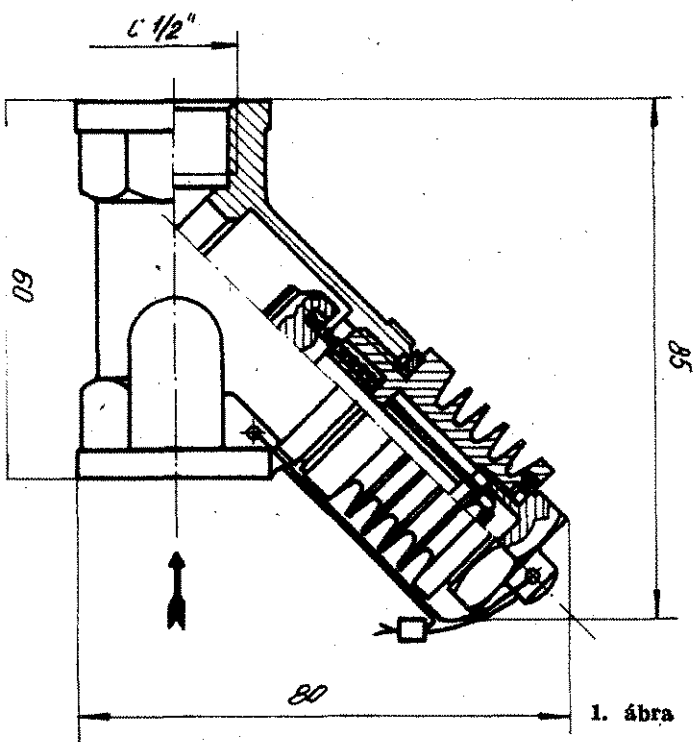

1. ábra

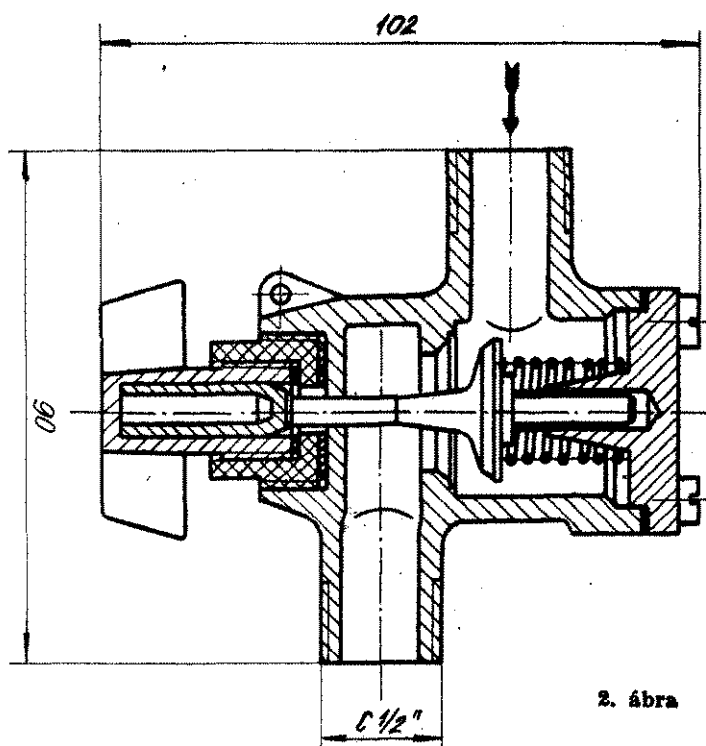

2. ábra

Hozzászólás „A módszer is fontos” című cikkhez

MA MÁR TERMÉSZETES JELENSÉG, hogy elvtársaink többsége keresi az újat, a jobbat az általános és szakmai műveltség színvonalának emelése, a szakmai munka megjavítása érdekében. Megállapításom helytállóságát igazolja a januári számban Németh Antal fhdgy. elvtárs cikke is, amelyben a szakmai továbbképzés célját és a célkitűzés elérésének módszereit elemzi.

Teljes mértékben egyetértek a cikk írójával abban, hogy egységeink továbbképzési tervei differenciáltan készüljenek. A központilag kiadott tematika is hasonlóan határozza meg az egyéni tanuló továbbképzési anyagát. Ebből következik, hogy a vonulós állomány továbbképzési tervei is ennek az elvnek kellett érvényesülnie.

De mit is értünk az egységek továbbképzésének differenciáltságán?

Véleményem szerint nem mást, mint olyan tervet, amelynek összeállításánál parancsnokaink figyelembe vették: az egység működési területének megelőző és mentő tűzrendészeti sajátosságait; az előfordult tűz- és káreseteknél a beavatkozás szakszerűségét; az állomány elméleti és gyakorlati felkészültségét és azt, hogy ez a felkészültség hogyan realizálódik a feladatok végrehajtásában; valamint a rendelkezésre álló gépjárműveket, műszaki felszereléseket. Olyan anyagok oktatását tehát nem is tervezik, amelyek eltérnek a működési terület sajátosságaitól, adottságaitól, kivéve, ha azt a kölcsönös segítségnyújtás indokolja.

AZ ILYEN TERV AZONBAN CSAK ALAPJA, de még nem biztosítéka a célkitűzések megvalósításának. Ahhoz ugyanis, hogy a szakmai továbbképzéssel célt érjünk — az oktatásnak is differenciálnak

kell lennie. Éppen ezért az oktatásra kerülő anyagokat az előadónak, foglalkozásvezetőnek a felkészülés során még szelektálnia kell. Ezt mindig attól tegyük függővé, hogy kiknek szánjuk a kérdéses anyagot. Vagyis, a készütségi szolgálatot ellátó elvtársaknak ne a tervező, beruházó, kivitelező megelőző tűzrendészeti feladatairól, esetleg a tűzveszélyes folyadékok tartálytüzeinek oltásához szükséges anyagok és eszközök mennyiségi meghatározásáról, kiszámításáról beszéljünk, hanem a használat megelőző tűzrendészeti szabályait, a tűzveszélyes folyadékok tüzeinek oltását, a készenléti gépjárműre beosztottak, a híradós stb. kötelességeit ismertessük meg velük.

A magam részéről támogatom a cikk írójának azt a megállapítását, hogy „a módszer is fontos”, sőt szerintem az oktatás módszere döntő jelentőségű a továbbképzésben.

HOGY MILYEN OKTATÁSI MÓDSZEREKET kell alkalmaznunk? Olyanokat, hogy a beosztottak (hallgatók) megértsék az oktatott anyagot és azt a gyakorlati munkájukban alkalmazni is tudják. Ennek persze előfeltételei is vannak. Az egyik ilyen — mondhatnám legfontosabb —, hogy az előadó, foglalkozásvezető ne hagyja a felkészülést az utolsó napra, órára. Készítsen jó vázlatot, hiszen a jó vázlat köztudottan nem más, mint maga az előadás dióhéjban. A vázlat terjedelmének meghatározása célszerűtlen lenne, mivel az előadó (őrségparancsnok) felkészültségétől és az oktatott anyagtól függ. Lényeges az előadó, foglalkozásvezető tökéletes tárgyszerűsége. Legyen tisztában az alapfogdalattal, és a legtöbb időt ennek kifejtésére fordítsa. A jó és hatásos előadás, foglalkozás akkor kelti fel a hallgatók figyelmét, ha

röviden, gördülékenyen és érthetően gyalja a témát.

Jegyezzük meg: a „száraz”, unalmas adás vagy a szöveg felolvasása még a tárgykör esetében is célját téveszti: előadónak már a felkészülés során eldöntenie, hogy a jobb megértés céljára milyen oktatási módszereket és személyt (metszetek, grafikus ábrák, fényfelvételek, helyszínrajz, térképek, dombok felhasználása, táblán való ábrák helyszín megtekintése, gyakorlati végrehajtás stb.) kíván alkalmazni.

MŰSZAKI ANYAGOK OKTATÁSA szemléltetésre eredményesen felhasználható az egység rendelkezésére álló járművek, kismotorfecskenők, oxigén légzőkészülékek és más műszaki felszerelések, természetesen nem szétszedve: megyeszékhelyen ez utóbbi sem problémát nem okozhat, mert a megyei parancsnokság műhelyeiként egy-egy szétcsomagolt szivattyú kismotorfecskenők stb. is megtekinthetők.

Az elméleti és gyakorlati felkészülés ellenőrzése, számonkérése is szorosan a módszeréhez tartozik. A számonkérésnek mennyiségi és minőségi követelménye kell lennie. Ami a félévi és évi szakmai beszámolók alkalmán felkészültség értékelését illeti, szerintem az írásbeli osztályozás csupán a kérdés, mert valamilyen — lehetőleg tönz — módon értékelni kell a beosztottakat. Igazat adok a cikk írójának abban, hogy az értékelés során „az őrségparancsnok” is vizsgálják”, és ellenére (vagy éppen ezért?) az őrségparancsnokoknak mindenképpen azt a szem előtt tartaniuk, hogy az értékelés igazságos, reális legyen.

MINDÖSSZE NÉHÁNY GONDOLAT kívántam kiegészíteni a Németh Antal elvtárs által felvetett kérdéseket. A legfontosabb az, hogy a szolgálati és kiképzési területen dolgozó elvtársak figyelmébe ismételtelen ráirányítsam a fontosakat, és ha szükséges, a szakmai továbbképzés hátralevő időszakában még dolgozzanak az oktató-nevelő munkán.

Busa László t. fhdgy.

jén összegyűlt üzemanyag okozza. Ezért a szelep a csővezetéknek abban a környezetében legyen, ahol a legnagyobb a valószínűsége az üzemanyag szabadba jutásának (pl.: karimák, csővételek, szabályozó és elzáró szerelvények környezetében, csővételeken minden esetben, olajtűzelő berendezések égőfejei között stb.).

A vízszintes csőszakaszba való beépítésnél a bordázott fedél mindig a talaj felé nézzen!

A szelep konstrukciója természetesen a tetszőleges helybeépítés lehetőségét sem zárja ki. Ha az adott körülmények között a vízszintes csőszakaszba való beépítés nehézségekbe ütközik, a szelepeket úgy kell elhelyezni a csővezetékben, hogy esetleg keletkező tűz a szelep bordás fedelét minél hamarabb felmelegítse.

Divinyi József
okleveles gépészmérnök

Tűzvizsgálati láda

A tűz keletkezési helyének rögzítése és a keletkezési ok megállapítása a tűzvizsgálati eljárás alapvető feladata. Jóllehet a rendőri és tűzrendészeti szervek együttműködése során egyre inkább igénybe vesszük a bűnügyi technikát, a tapasztalat mégis azt bizonyította: szükséges, hogy a helyszín rögzítéséhez és a tárgyi bizonyítékok felkutatásához a tűzrendészeti szervek is rendelkezzenek néhány fontos kellékkel.

Ennek a felismerésnek az alapján 10 mm vastag fenyőfa deszkából készítettünk egy 50 cm hosszú, 40 cm széles és 20 cm mélységű, habszivaccsal bélelt, fogantyúval és 2 db bőröndzárral ellátott ládát.

A ládát farostlemez osztja két részre. A nagyobbik részt a táskairógép részére méreteztük (40 × 36 cm). A kisebbikben (40 × 24 cm) helyeztük el a helyszín felméréséhez és rögzítéséhez szükséges mérőeszközöket (mérőszalag, vonalzó), valamint a tárgyi bizonyítékok felfedezésére és szakszerű megőrzésére szolgáló különböző eszközöket (spatulya, kaparóvas, na-

gyító, kombináltfogó, csavarhúzó, rúdlámpa, fáziskereső, csipesz, gumikesztyű, mintavételhez szükséges üveg, műanyag csomagolóanyag, csomagolóanyag, zsineg, olló, ragasztószalag). Az íróeszközök (géppapír, indigó, füzetek, színes írónok) a láda fedelének belső oldalán farostlemezről kiképzett rekeszben kaptak helyet.

A tűzvizsgálati ládát a megyei parancsnokság ügyveletes helyiségében helyeztük készenlétebe, ugyanitt helyeztük el a dobozban a fényképezőgépet és a villanót is. Az ügyveletes intézkedésére a kellékek adott esetben a helyszínre szállíthatók.

Úgy gondoljuk, eszközeink szerény hozzájárulást jelentenek majd a színvonalasabb és eredményesebb tűzvizsgálati munkához, bár hatékony megelőzéssel továbbra is arra törekedünk, hogy minél ritkábban kerüljön sor a tűzvizsgálati „bevetésre”.

Scheffer Jenő
tű. őrgy.
Pécs

KORSZERU

festékszórás technológiák I.

I.

A festékszórás napjainkban világszerte a legelterjedtebb festési eljárás. Feltalálójáról dukkóznak szokás nevezni. Ducco első világháború végén visszamaradt, „fel nem használt” kolloidiumgyapot, lőgyapot hasznosítására dolgozta ki a technológiáját.

Mint ismeretes, a közönséges festékszórás nagy anyagvesztéssel jár. A befestendő tárgy körül sok festék és oldószer kerül a levegőbe és a szórófülke falára. Ez az anyagvesztés tűz- és robbanásveszélyes, hiszen a levegőbe porlasztott nagy mennyiségű festék, oldószer robbanásveszélyes elegyet alkot a levegővel. Az elszívőrendszereken lerakódott, megszáradt festékek, különösen a nitro festékek, gyakran okoznak tüzesetet. Amikor kivánt, megszáradt, megkötött festékréteg eltávolítása igen nehéz, sokszor megoldhatatlan feladat. Eppen ezért a festékszóró üzem elmozdítható berendezéseiről az üzemtől távol, a szabadban, leülejtéssel távolítják el a „rákötött” festékanyagot.

Az anyagvesztés csökkentésére, a termelékenységre és a biztonság növelésére irányuló kutatások, kísérletezések jobb és korszerűbb festékszórás technológiákat eredményeztek. A meleg, forró, valamint az elektrosztatikus festékszóró eljárások ma már jól bevált és gazdaságos festőműveletek, és jogosan tekintik a jelen és jövő festékszórás technológiáinak.

Tűzrendészeti szempontból azonban még aggályok merülnek fel egyik vagy másik technológiával szemben, ami részben értendő is, hiszen hazánkban egyelőre csak kevés üzemben használják meleg, forró vagy elektrosztatikus festőberendezéseket. Az elektrosztatikus festékszórással a Magyar Tűzoltó-központban már foglalkozott.

Cikkemben a meleg- és a forrószórás technológiáit, azok elő- és hátrányait és veszélyeit kívánom vázolni.

meleg és forrószóró eljárás

A hagyományos festékszórás, dukkózás, már a második világháború utáni években fékezője lett a nagyüzemi termelésnek a tömeggyártásnak. A termékek gyártási idejét nem lehetett

tovább csökkenteni a száradási idő mérséklésével. A magasabb hőmérsékleten való szárítás, vagy az intenzív légcserre viszont előidézi a festékréteg meghibásodását, a minőség romlását. A száradási idő mérséklése céljából csökkenteni kell a festék oldószer-koncentrációját. Ez azonban együtt jár a festék viszkozitásának növekedésével.

A viszkozitás (hígfolyósság) csökkentése a hőmérséklet emelésével érhető el. A hőmérséklet és a viszkozitás között törvényzerű az összefüggés. A hőmérséklet emelkedésével a viszkozitás exponenciálisan csökken.

A melegszórás

Először 30–40 C° hőmérsékleten végezték a festékszórás. Ehhez az úgynevezett melegszórás technológiához a hagyományos szóróberendezéseket használták fel, illetve csak a festéket kellett külön erre a célra szerkesztett berendezésben felmelegíteni. A festék felmelegítése a legtűzveszélyesebb művelete ennek a technológiának. Eppen ezért a melegítést robbanásmentes, elektromos szerelésű vízfürdőben végzik. Így a tűz- és robbanásveszély azonos marad a hagyományos festékszórásával. A melegszórással javítani lehet a bevonat minőségét.

A forrószórás

A forrószórás 55–80 C°-on végzik. A porlasztólevegőt 25–30 C°-ra előmelegítik. (Ha a közölt táblázatot megnézzük, láthatjuk, hogy 55 C° alatt van a festékszórásnál használatos oldószerek többségének lobbanáspontja.)

A szórópisztolyból kiáramló festék mennyisége azonos a hagyományos hideg- és forrószórásával. Forrószórásakor azonban a festék testtartalma nagyobb, tehát azonos időegység alatt több filmképző anyag jut a bevonandó felületre.

A forrószóró eljáráshoz felhasznált oldószerek forráspontja magasabb a hagyományos hideg- és forrószóráshoz használtakéhoz képest. Az alacsony forráspontú anyagok nagyon gyorsan elpárolognak és ez minőségi romlással jár. A táblázatból láthatjuk, hogy a magasabb forráspontú oldószerek lobbanáspontja is magasabb, te-

A festékszóráshoz leggyakrabban használt tűz- és robbanásveszélyes oldószerek

Az oldószer neve:	Fajsúly víz = 1	Forr. pont.:	Lobb. pont.:	Gyulladásí hőfok:	Rel. pár. éter = 1	Gőzsűr. levegő = 1	Rohbanási határ		Oltható	1/1968 sorolás
							alsó	felső		
acetone	0,79	55,0	—17,8	538	2,1	2,0	2,5	13,0	3	A
etilacetát	0,87	149,0	25,0	399	13,0	4,5	1,1		3	A
metilacetát	0,74	75,0	—10,0	460	3,5	4,5	1,1	4,8	2,3	A
metilacetát, lakk	0,78	120,0	21,5	550	5,0		0,7	8,0	2,3	A
metilacetát, lakk	1,04	204,0	99,0	436	1767,0	3,7			1, 2, 3	C
metilacetát, lakk	0,87	80,0	11,1	538	3,0	2,7	1,5	8,0	2,3	A
metilacetát, lakk	0,88	127,0	22,2	421	11,8	4,0	1,7	15,0	3	A
metilacetát, lakk	0,81	118,0	38,0	343	33,0	2,5	1,7	18,0	3	A
metilacetát, lakk	0,94	155,0	64,0		40,4	3,4			3	C
metilacetát, lakk	0,88	183,0	60,0	262	94,0				2,3	C
metilacetát, lakk	0,93	165,0	8,9	643	149,0	4,0			1,3	A
metilacetát, lakk	1,32	101,0	12,2	450	7,3	3,0	1,9	22,2	2,3	A
metilacetát, lakk	0,90	78,0	—4,4	437	2,9	3,0	2,2	11,5	3	A
metilacetát, lakk	0,78	78,0	12,8	371	8,3	1,6	3,5	19,0	1, 2, 3	A
metilacetát, lakk	0,90	164,0	60		163,0					C
metilacetát, lakk	0,93	130,0	40,0	410	43,0		2,5	10,1	2,3	A
metilacetát, lakk	0,96	120,0	36,0		34,5		3,0	14,0	2,3	A
metilacetát, lakk	1,00	138,0	44,0		35,0				3	B
metilacetát, lakk	0,93	60,0	—10,0	454	2,2	2,5	4,1	14,0	3	A
metilacetát, lakk	0,79	64,0	8,8	427	6,3	1,1	6,0	36,5	3	A
metilacetát, lakk	1,26	83,7	13,5	413		2,2	6,6	18,0	3	A
metilacetát, lakk	0,84	150,0	40,0	550			0,7	5,0	2,3	A
metilacetát, lakk	1,03	145,0	48,0		80,0				2,3	B
metilacetát, lakk	0,86	150,0	32,0	252			0,8		2,3	A
metilacetát, lakk	0,85		79,0	520					1, 2, 3	C
metilacetát, lakk	0,86	111,0	4,4	550	6,1	3,1	1,2	7,0	2,3	A
metilacetát, lakk	0,86	144,0	17,2	482	13,5	3,6	1,0	6,0	2,3	A

Megjegyzés: oltathóság: 1. víz, vízkád, vízgőz, 2. vegyi és léghab, 3. szénsavított.

TÜZESÉTEK -tanulságok

Géprobbanás a Pamutszövő- és Műbörgyárban

Mint emlékezünk rá, egy angol gép robbanása halálos balesetet, több súlyos sérülést és milliós nagyságrendű kárt okozott a győri Pamutszövő- és Műbörgyárban.

A gépet azért importálták, hogy segítségével vízszivatóvá tegyék az itt előállított ballon- és habszivacs-anyagokat. Az egyik üzemszempont II. emeleti csarnokából leválasztott térben helyezték el a gépet. Az angol gyár megbízott szakemberei végezték a szerelést, az üzembehelyezést, és az üzemi üzemeltetést próbálták, és ők adták meg a további utasítást a technológiával kapcsolatban.

A technológiai eljárás szerint benzinben oldott szilikont és katalizátort kellett juttatni a gépen áthaladó textilféleségekre. Az oldott anyagokhoz képest rendkívül nagy volt a benzin aránya. A benzint 100–150 C°-os hőmérsékleten kellett elpárolgatni az anyagból. A gépen igen tág határok között (8–34 m/perc) változtatható az anyag mozgási sebessége. Ennek megfelelően módosult a gépbe juttatott és az elpárolgott benzin mennyisége is.

A gép ventilátorai a felső részen elszívták a benzin-levegő elegyet, majd azt az alsó részen egy radiátorrendszerrel felmelegítették és a hengereken futó anyag között áramoltatták. A ventilátorok nyomó oldali részén levő leágazáson át olyan mennyiségű benzin-levegő elegynek kellett volna a helyiségen kívül szabad térre áramlania, hogy a gépben robbanóképes gázelegyet ne alakuljon ki.

A szerződésben foglaltak szerint az angol cégnek robbanásbiztos kivitelű gépet kellett szállítania. Ebből a célból robbanásbiztos csatlakozásokat, kapcsolókat, védőcsöveket, motorokat stb. szereltek rá, és elektrosztatikus töltést leszedő rugós csatlakozásokat helyeztek el benne.

Az anyag továbbítását szolgáló, hengereket meghajtó fogaskerék és láncmeghajtású rendszer is a gépben volt elhelyezve.

Az is növelte a tűz- és robbanás-, valamint balesetveszélyt, hogy a nyitott, rögzítetlen tartályokban helyezték el a gépen a szilikonozáshoz szükséges anyagot. Az ol-

dat gravitációs úton jutott a nyitott kevélyúhoz. Az ajtókon, ablakokon keres befelé irányuló, természetes szellőzése a helyiségnek.

A végzetes napon éppen egy csoport kimentte meg az új gépet. Alighogy betek a helyiségbe, és elhelyezkedtek a mellett, bekövetkezett a robbanás.

Jellemző a robbanás erejére, hogy a lyiséget a csarnoktól leválasztó falak ős omlottak, a csarnok ablakai nagyrészt töredezték, és födém szerkezete, jöllehet lágitó ablakokkal volt ellátva, megemelt.

A szemlélő csoport tagjai, s az ott dolgozó munkások közül többen a robbanás óta sérülések mellett égési sérülések szenvedtek.

A robbanást követően az üzem dolgozó és a létesítményi tűzoltók azonnal megkezdtek a mentést és a tűz oltását. A helyben kiérkezett állami tűzoltóegységek gyors beavatkozással megátolták a tűz kifejését, és a további károsodást.

hát az 1/1983-as BM-rendelet 5–9. §-a értelmében kevésbé veszélyesek.

A festési technológiákban felhasznált festékek, lakkok és zománccok általában sűrűn folyó, nagy viszkozitású anyagok. Festékszórásuk a nitroanyagokhoz 80–90%, a műgyanta alapú festékekhez pedig 20–40% hígítóanyag bekeverése szükséges a jó porlaszthatóság céljából. Az oldószer a szórás és a száradás alatt elpárolog. Az oldószer drága és ráadásul fokozottan tűz- és robbanásveszélyes. Éppen ezért elengedhetetlenül szükséges, hogy jó elszívásról és robbanásmentes elektromos szerelésről gondoskodjanak. A forrószórásuk 20–40% az oldószer-megtakarítás és emellett kevesebb energiát kell felhasználni. Míg a hidegszórás esetében 3,5–4 att-s levegőre van szükség, addig a forrószóráshoz 2,5 att is elegendő. Az elszívás, a légcseré is kisebb lehet, hiszen kevesebb az oldószer. A hőenergiát természetesen pluszként kell figyelembe venni, de a megtakarítás így is jelentős. A felhordott film-festékréteg minőségileg jobb a hagyományos hidegszórással készített festékbevonatnál. Nagyobb a mechanikai ellenállóképessége, hosszabb a réteg élettartama. A forrószóró technológia jövője mindezekről eltekintve a termelékenység növelhetőségében rejlik.

A forrószórás tűzrendészeti értékelése

Mint már korábban említettem, a forrószóráshoz magasabb forráspontú oldószereket használnak. Az oldószerek mennyisége kevesebb, mint amennyi a hagyományos eljáráshoz szükséges.

Elektromos fűtésű szórópisztoly

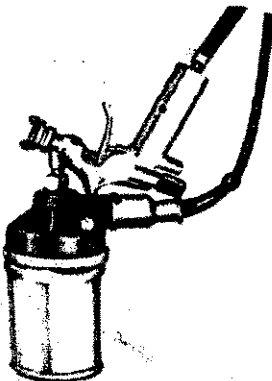

A festék — tűz- és robbanásveszélyes folyadék — azonban forrásponton van a készülőlékekben. A festendő tárgyra jutva gyorsan elpárolog. Az előnyöket és hátrányokat tűzrendészeti szempontból nézve, a hagyományos és forrószóró eljárás között lényeges különbséget nem találunk.

A tűz keletkezésének lehetősége ugyan valóban nagyobb-nak látszik, viszont a tűzterhelés 20–40%-kal kisebb. A mo-

dern festékszóró berendezésekben keletkező tűz veszélye, m hogy azok zárt rendszerek, teljesen kizártnak tekinthető.

A berendezések rendszeres karbantartása azonban mind rendészeti, mind balesetvédelmi szempontból nélkülözhetetlen vetelmény. A kezelő és karbantartó dolgozóktól a modern technológiák nagyobb hozzáértést, gondosabb munkát igényelnek.

A kapcsolatos tűzrendészeti feladatok megoldásához a latos figyelembe venni a következőket:

1. A forrószóró berendezéseket csak elméletileg és gyakorlatilag előre kioktatott dolgozók kezelhetik. Ezért mind technológiai, mind pedig tűzrendészeti vonatkozásban a művezetők az üzemvezetők felelősek.

2. A berendezések karbantartását, javítását csak az arra képzett, megfelelő képesítésű és szaktudású személyek végezhetik.

3. Festékszórásuk állandóan működtetni kell a szóró szellőzőberendezését. Enélkül semmiféle berendezéssel sem szórhatunk festékszórás.

4. A berendezések üzemeltetésekor mindenkor meg kell tartani a gyári, üzemi tűzrendészeti utasítás és munkavédelmi rendelkezések vonatkozó előírásait.

5. Az I. fokú tűzrendészeti hatóságok nyújtsanak segítséget az üzemeknek a tűzrendészeti utasítás, házirend vagy technológiai utasítás tűzrendészeti vonatkozású részének elkészítéséhez.

Különös tekintettel kell lennünk a következő használati legű feladatokra:

a) a tűz- és robbanásveszélyes anyagok munkahelyen való tárolásának mennyisége;
b) a tárolóedényzet minősége;

c) a festett tárgyakkal a festőüzemből való gyors elszállítás, a közlekedési utak biztosítása;

d) a megfelelő oltóhatású tűzoltókészülékek készenlétben tartása stb.

(Folytatjuk.)

A Colorterm Fm-jelű berendezés fűthető szórópisztoly

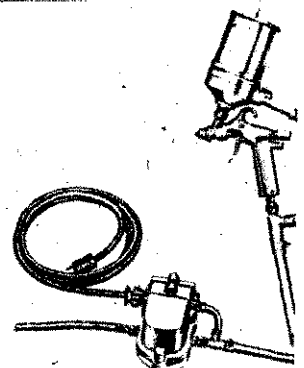

helyszíni vizsgálat alkalmával első, s ben legsúlyosabb tényként azt kellett ögezni, hogy a berendezés nem felelt a szállítási szerződésben előírt feltételeknek, mert a gépben robbanóképes gázkoncentráció jött létre.

z angol gyár receptúrája alapján össze-
zottuk a szilikonozáshoz szükséges ada-
t, amelyek a következők:

1,0 kg ipari fehér benzín
ajsúly = 0,7—0,8
égforrpont = 130—166 C°
5 kg silicone fluid F 132
ajsúly = 0,97
obbanáspont = 320 C° felett
5 kg catalyst 53 S
(organikus ón — és cinksók keveréke)
10,0 kg impregnáló oldat
ajsúly = 0,725

legmértük az oldat párolgási sebességét
C° benzín- és 20 C° levegő-hőmérsék-
n), valamint alsó és felső robbanási hatá-
rtékeit.

mérések alapján 2,42 g dm²/10 perc
gási veszteséget kaptunk, továbbá 20
l/ter = 14,5 mg/l alsó és 93 mm³/li-
= 66,4 mg/liter felső robbanási határ-
ket.

kapott értékek alapján tehát az adott
körülményben bizonyos idő alatt olyan benzín-
mennyiség halmozódhatott fel, amely
a levegőjével robbanóképes gázkoncent-
rátót alkotott. Ezen túlmenően a munka-
amat közben, de különösen a kikonden-
dás során H₂ is felszabadulhatott.

H₂ és a benzingőz + levegő gázkon-
centrációt figyelembe véve, méréseink
tján 0,3—3 mj nagyságrendű energia
elegendő a gyújtáshoz.

műanyagok gyártása, megmunkálása
és felhasználása során igen súlyos gon-
okoz az a körülmény, hogy nagy a fe-
től és átmeneti (fajlagos) ellenállásuk.
Ez adódóan igen kicsi a vezetőképes-
ség, tehát fennáll az elektrosztatikus fel-
töltésük lehetősége.

z adott esetben kezeletlen állapotban
10¹¹ Ohm, kezelt állapotban pedig
10¹⁴ Ohm lehetett a felhasznált anyag
eleti ellenállása.

kezeletlen állapotban 1,8 · 10¹² Ohm cm,
kezelt állapotban 3,53 · 10¹² Ohm cm érté-
ket kaptunk a fajlagos ellenállás vizsgá-
kor.

ellenállásértékek esetében 2,7 ·
10⁹ coulomb/cm² közepes töltéssűrűség
et fel. Ekkora töltéssűrűség esetén 30
cm térfogatosság jön létre, s ez áttöri a
gő szigetelőképességét, és villamosív
ráadásul a sebességgel áramoltatott benzingő-
gő gázelegy is feltöltődhetett elektro-
stikusan.

vizsgálat során kétséget kizáróan
lehetett állapítani, hogy a robbanás a
ben keletkezett, függetlenül attól, hogy
niciálás a gépen kívül vagy belül jött
el. Az összes lehetőségeket figyelembe
véve, elektrosztatikus feltöltődésből szár-
mázó töltéskiegyenlítés volt a robbanás
okja.

gép részére elkülönített csarnokrész-
számítások alapján ez

$$\frac{2,8 \text{ g/óra}}{m^3}$$

lehetett maximálisan.
Ekkora koncentráció sem jöhetett létre
a gépben, mivel az emberi szervezet egy
százalék alatt már nehezen visel el 0,6—0,7
liter töménységű benzint. Ezt a meg-

megrongálódott gép egyik része (Gál Ferenc
r. alhágy. felvételei)

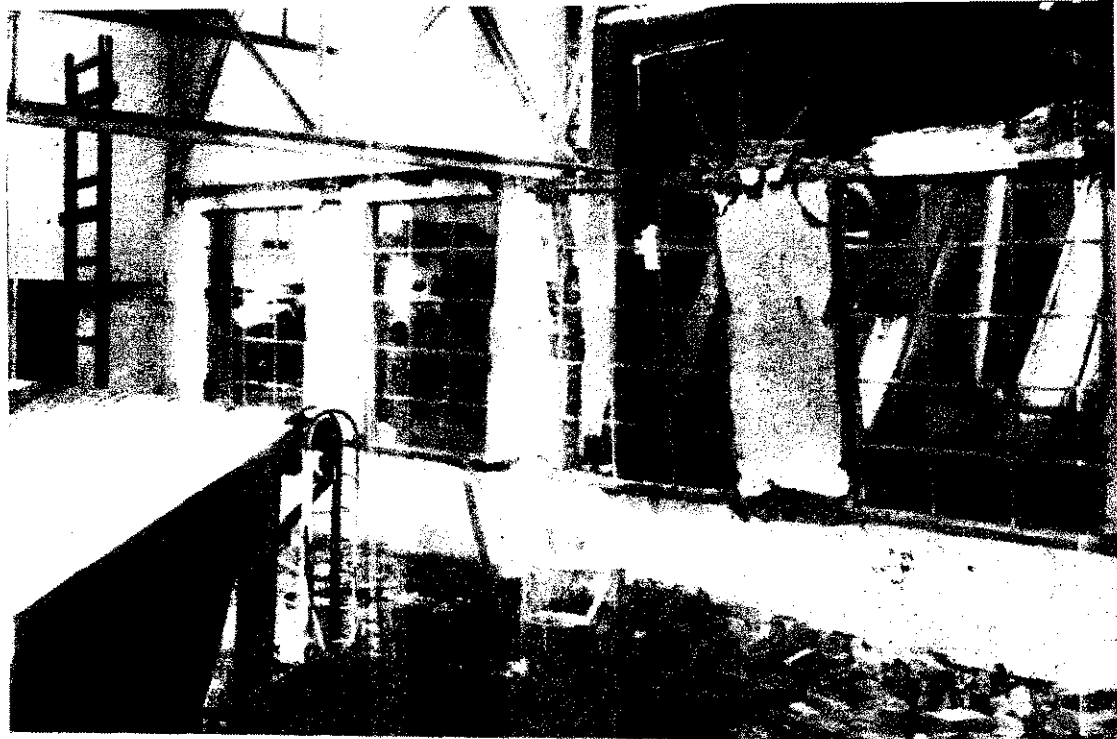

A robbanás színhelye. Bár nagy felületű üveglakok voltak itt, a nyomás a falakat is kimozdította, sőt a vas tartókat is meggörbítette

állapításunkat támasztja alá, hogy a helyi-
ségben dolgozók csak esetenként panasz-
kodtak fejfájásról.

A robbanást követően a helyiségben kb.
50 liter = 36,25 kg impregnáló oldat égett
el, és ennek következtében 2—5 perc alatt
kb. 362 500 kcal hőmennyiség szabadult fel.
A felszabadult hőenergia következtében
gyulladtak meg a helyiségben és a csar-
nokban levő különféle éghető anyagok.

A robbanás és a tüzeset tanulmányozásá-
ból azt a végkövetkeztetést kellett levon-
nunk, hogy az említett gépi berendezés
nem volt ellátva a veszélymentes üzem-
hez szükséges biztonsági berendezésekkel.

Az adott eset is bizonyítja, hogy hasonló
esetben mindenekelőtt a robbanóképes gáz-
koncentráció kialakulását kell megszüntet-
ni. Az egyéb tüzet, illetve robbanást elő-
idéző okok, amelyek közrejátszhatnak, kár-
eset bekövetkeztében kisebb valószínűség-
gel kiszűrhetőek ki.

További tanulságként szűrhetjük le,
hogy mechanikai szempontból a robbanási

túlnyomás levezetése céljából megfelelően
kell méretezni és kialakítani a robbanás-
veszélyes gépeket, helyiségeket.

Az ilyen és hasonló üzemekben feltétle-
nül szükséges a robbanóképes gázkoncent-
ráció mérése, amelyet időközönként, szük-
ség szerint állandó jelleggel, a próbaüzem-
eltetés idején minden körülmények kö-
zött el kell végezni.

Végül ez a tragikus eset arra is figyel-
meztet, hogy mind műszaki, mind pedig
tűrendészeti és biztonsági szempontból
kritikusabban kell megvizsgálni az impor-
tált berendezéseket, és az új technológiai
eljárásokat. Az élet- és vagyonbiztonság
védelme céljából is minden körülmények
között érvényt kell szerezni a magyar szab-
ványokban és rendeletekben foglalt előírá-
soknak.

Köteles Győző tű. szds. okl. gépészmérnök	Szalontai Imre tű. szds. okl. vegyészmérnök
	Kovács József tű. őrgy. okl. villamosmérnök



VIZZEL ÖLTÖ TŰZOLTÓKÉSZÜLEKEK

PORRAL ÖLTÖ TŰZOLTÓKÉSZÜLEKEK

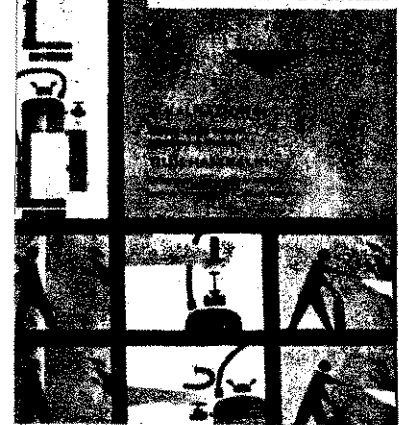

MŰANYAG plakátok

Újfajta, többszínnyomású, műanyagból készült 30 x 40 cm-es tűzrendészeti témájú plakátok kerültek forgalomba. A tartós, lemosható, korrozióálló plakátok az újrendszerű, szabványos kézi-oltó készülékek kezelését mutatják be részletesen.

A Játékkártyagyár által készített plakátok a **TANCSICS Szakszervezeti Könyvkiadó Vállalat Terjesztési Osztályán** (Budapest VIII., Mező Imre út 19.) rendelhetők meg 29,- Ft-os (kézioltó készülékek), illetve 27,- Ft-os (dohányzóhely) áron.



Istállótüz Rábatamásin

Feltehetően egy olajkályhától istállótüz keletkezett február 18-án a rábatamási Új Élet tiszben. Az istálló padláján levő baromfi-nevelőben 4000 csirke elpusztult, mintegy 6000-et azonban sikerült kimenteniük a kapuvári és a győri egységeknek, valamint a helyi és csornai önkénteseknek. Kb. 80 ezer forint kár keletkezett.

Fát rakott a tűzre

Özv. Kovács Jánosné 78 éves urai lakosnak meggyulladt a ruhája, amikor fát rakott a tűzre. Az idős asszony belehalt súlyos égési sérüléseibe. A tüzet a szomszédok oltották el.

A február 18-i káresetről csak utólag értesítették a tűzoltóságot.

HÉV-baleset Csepelen

Február 24-én kora délután üzezők között Csepelen két HÉV-szerelvény. A balesetnél több tűzoltóegységet is riasztottak, s ezek segítségével nyújtottak a sérültek elszállításában, a megrongálódott kocsik elvontatásában, illetve egyes kocsialkatrészeknek a pályatestről való leemelésében.

hátsó gumiabroncsa, valamint területének faszervezete. A gémmű alváza és rugózata is gemálódott. A szombathelyi egykódúgarra és kéziszerszámok avatkozott be. Telefonösszekötő hiányában a közeli vasúti őrh nem tudták riasztani a környé önkénteseket. A feltehetően s dásból keletkezett tűz kb. 40 forint kárt okozott.

Üzletfüz Büssün

Eddig még ismeretlen okból cius 11-én tűz keletkezett a fmsz büssüi üzletében. Eggett a méteres épület tető- és földem kezete, berendezési tárgyai, mint az üzletben levő áruk része. Az 1+12 fővel gyorsan kezett önkéntesek nem tudták telenfeni 400-as feeskendő ezért kézi szerszámokkal és ve kel kezdtek meg az oltást, ille tárgyak mentését. A közben kezett kaposvári egység két l gárral avatkozott be. A kár ki ezer forint.

Engedély ugyan volt . .

Ebert Ferenc és Kovács 2 március 12-én hegesztettek a hácsi Szék- és Kárpitosipari



Erdőtüzek

Tiltott helyen gazt égettek a nagyszékelyi Matkovics dűlőn, s ennek következtében nyolc hektár fenyő- és lombos csemete részben leégett. Gelencsér János t.f. főrm. irányításával a tolnanémedi és tamási önkéntesek és kb. 200 helyi lakos, illetve erdészeti dolgozó oltották el a tüzet. 100 ezer forint körüli kár keletkezett.

Valószínűleg gyújtogatás következtében 10 holdon részben leégett a fenyves és a tölgyes Szombathely határában. A március 1-én keletkezett káresetnél mintegy 80 téglagyári és erdészeti dolgozó segített a szombathelyi egységnek az oltásban. A kár kb. 45 ezer forint.

Március 10-én 4 hektárnyi erdősegett el Fülle község határában. Az erdőben 8-10 éves fenyők és tölgyfák voltak. 50 szovjet katona segítette a székesfehérvári egység munkáját. A községi önkéntes tűzoltóság riasztás hiányában nem vult ki. A kár meghaladja a 45 ezer forintot.

Építési hibából

A kéményből kipattant szikra március 1-én meggyújtotta a jászapáti Galami Endre Tsz csibenevelőjének nádpadlóval téliésített tetőzetét. 3000 csirke pusztult el. A helyi és a jászáki önkéntesek a munkálatok során igen értékes segítséget nyújtottak a jászberényi és szolnoki egységeknek. A kár hozzávetőleg 65 ezer forint.

Valószínűleg kéményből kipattant szikrától március 4-én kigyulladt az Ocsa községhez tartozó Felsőbabádi Állami Gazdaság egyik földszintes lakóépülete. Eggett a 217 m²-es épület nádfedésű tetőzete, földeme, s részben lakóhelyiségeinek berendezése.

A helyi önkéntesek különösen a tárgymentésben adtak értékes segítséget a dabasi és a XX. kerületi egységeknek. A kár kb. 45 ezer forint.

Gépkocsitűz a 827-es úton

Hegyfalu és Vasegerszeg között március 7-én éjjel elégett egy CSD 410-es tehergépkocsi 5 db első és

lat telepének 78 m²-es festőhegeben. Eközben a lehullott szil meggyulladt a festék-lerakódás gyorsan terjedő tűz következtében a helyiség berendezése, mint az ott levő nagy mennyiségű bútorrész. A létesítőtűzoltók jelentős segítséget nyújtak a mohácsi egységeknek.

A tűz azért keletkezett, mer gesztési engedélyt ugyan kap munkára, de a szükséges előkát nem hajtották végre. A kár 100 ezer forint.

Külföldi hírek

Washington külvárosában a szágútra zuhant egy kétszenamerikai gyakorló repülőgéjtöbb gépkocsit felgyújtott. szerint három személy megsebesült, a pilóták ejtőernyővel megkútltek.

Gyújtogatás miatt őrizetbe tek egy tűzoltót Sandhausenb Német Szövetségi Köztársaság 3 szalmakazlat és egy lakógyújtott fel. A kár értéke mladja a 25 ezer márkát.

Leégett egy iskola Enköpöng országi városban. A tűzrendhóság hivatalos jelentése s négy gyermek meghalt, nyol vábbl tanuló és tanító pedlyos égési sérüléseket szenved

Franciaországban milliók megterítésére kötelezte a re bíróság Lanion községet, mi községi tűzoltók megkésve, s hozzá hiányos felszereléssel tek egy tüzeset színhelyére. A séget egy leégett épület tu nosa pereite be. A bíróság az dokolta ítéletét, hogy a közslelős a tűzoltóit.

Tűzálló konstrukciójú, új szálló épül a 742 000 korona kúgel Csehslavakiában, a Felm partján. A 104 férőhelyes vendég ellátására alkalmas dát még az idén átadják.

Képes HÍREK



1 Több mint ezer tűzoltó vívott elkeseredett küzdelmet a lángokkal, amikor New York egyik sűrűn lakott negyedében felrobbant a gázfővezeték. A képen: lángok borította házak a Queen's negyedben...

2 Az ablakban levő asszony összekulcsolt kézzel figyeli a tűzoltók munkáját egy New York-i lakóházi tűzesetnél. Az egységnek az oltással egyidejűleg 20 személyt kellett biztonságba helyezniük



3 Ez a drámai felvétel egy szállodatűz tragikus mozzanatát örökíti meg. Egy 35 éves asszony kiugrott a New York-i Standish Army szálló 12. emeletéről. Két tűzoltó megkísérelte a lángoló ruhájú asszony megmentését. Egy másodperc tört részeig sikerült is elkapniuk a nő egyik karját, de kicsúszott a kezükből, s a szerencsétlen asszony lezuhant

4 Olajtűz keletkezett egy teherhajó fedélzetén a portsmouth-i kikötőben. A tűzoltóknak nagy erőfeszítések árán sikerült megakadályozniuk, hogy a lángok a 30 ezer hektoliteres fűtőolaj-tartályra is áttérjedjenek

5 Laguna Beach (Kalifornia): két haditengerészeti repülőgép összeütközött a levegőben és rázuhant egy épületre. A szerencsétlenség következtében hat személy vesztette életét. A felvételen: tűzoltók vizsgálják át az épület romjait

6 Leomlott egy közúti híd a Róma közelében levő Aricciában. A képen: tűzoltók hordággal viszik az egyik áldozat holttestét



MAGYAR TŰZOLTÓ
A MAGYAR TŰZOLTÓK ÉS HŐTŰZOLTÓK ÉRTÉKES TÁRSASÁGÁNAK FOLYÓIRATA

XIX. évf., 5. sz., 1967 május

Nem is olyan egyszerű

(Riport a 8-9. oldalon.)

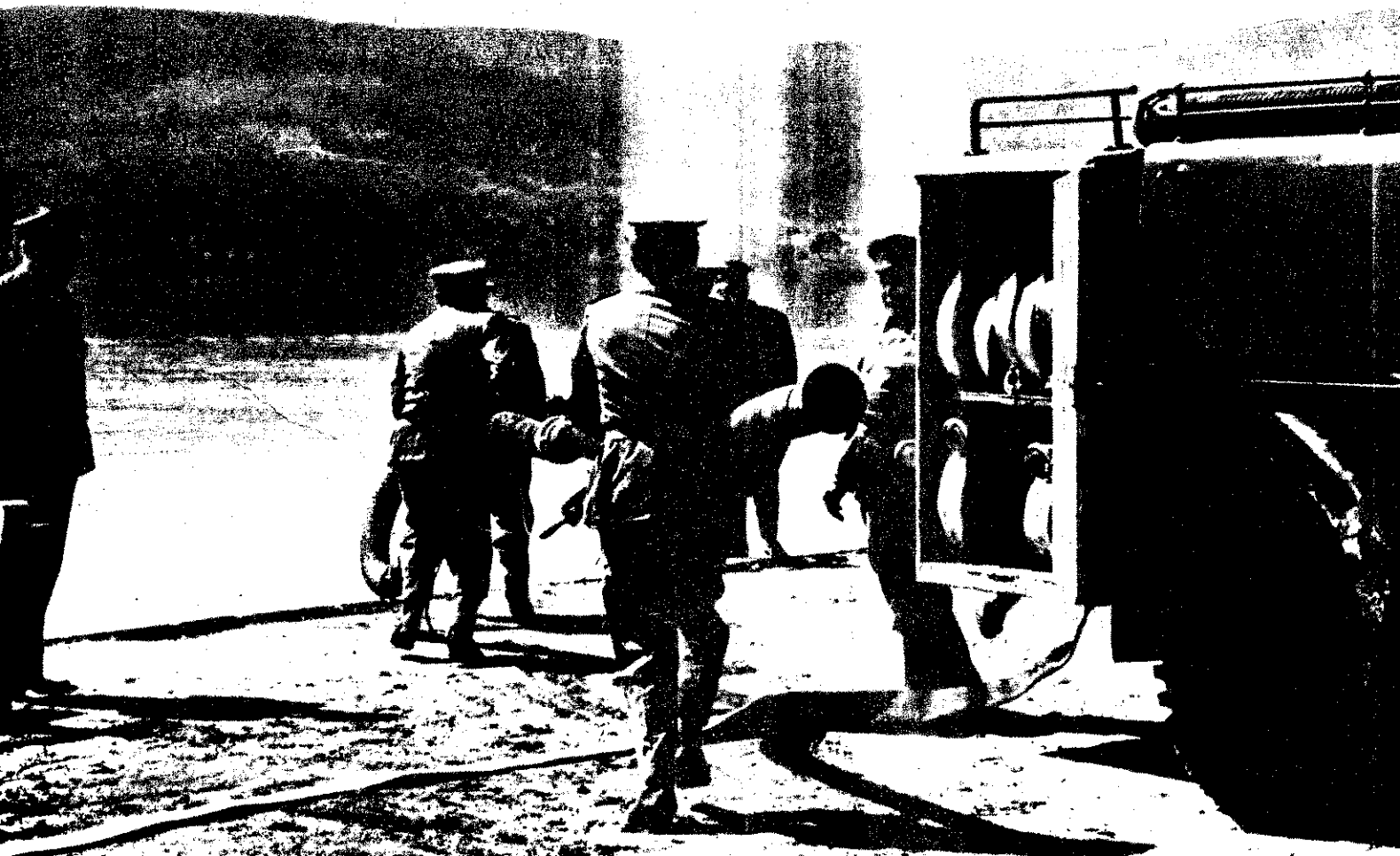



A kommunista ifjúsági mozgalom újjászervezésének 10. évfordulója alkalmából a KISZ Belügyminisztériumi Bizottsága március 20-án díszünnepséget rendezett a BM Központi Klubban. Az ünnepi aktuson



megjelent Benkei András belügyminiszter, Anda János, az MSZMP Belügyminisztériumi Bizottságának titkára, valamint a minisztérium több vezetője és nagyszámú egykori és jelenlegi KISZ-fiatal. Az ünnepi

megemlékezés után átadták a KISZ dicséret oklevelét a Kormányország K... szervezetének és több alapszervezetnek.

Képeinken: az ünnepség elnökségének és résztvevőinek egy csoportja



Hazánk felszabadulásának huszonkettedik évfordulóján a BM Tűzrendészet Országos Parancsnokságán is ünnepséget rendeztek. Duna Kovács Béla t. alez. mondott ünnepi beszédet, majd kitüntetések, előléptetések és jutalmak átadására került sor

Az ünnepségen dr. Micskó Rudolf t. vörgy., országos parancsnok nyújtotta át „A Haza Szolgálatáért” érdemérem arany fokozatát dr. Egyed Dezső t. őrgy., Somogy megyei és dr. Hajjas Gyula t. őrgy., Veszprém megyei parancsnoknak

ESEMÉNYEK képekben

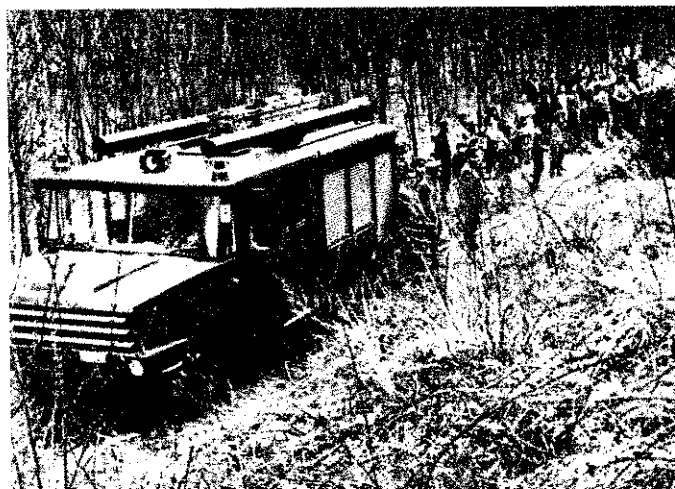

Március 28-án eldobott cigarettavégtől tűz keletkezett a K... vár melletti erdőszéligben. A Sipos József t. szds. vezetésén vonult egység a lakosság segítségével gyorsan megfékezte a... és így sikerült megmenteni a nagy értékű fenyvest

Az értekezlet befejezésékként gyakorlati bemutatót szervez... községi parancsnokok számára a Tolna megyei parancsnok... A résztvevőknek az új versenyszabályzat előírásai sz... szerelési módokat mutatták be a szekszárdi tűzoltók



Százmilliók ünnepé

Ismét százmilliók tettek hitet a béke, a haladás, és a szocializmus magasztos ügye mellett a nemzetközi munkásosztály harci seregszemléjén. Öt világrész dolgozói tüntettek az imperialista agresszió, a tőkés kizsákmányolás és a gyarmatosítási törekvések ellen.

Hetvenhét esztendő, tehát alig több mint háromnegyed évszázad telt el azóta, hogy a II. Internacionálé felhívására először ünnepelték meg szervezeten május elsejét. E történelmileg rövid idő alatt azonban hatalmas változások következtek be a világ fejlődésében.

Létrejött az első szocialista állam, majd országok egész sorában diadalmaskodott a munkásosztály forradalma. A gyarmati rendszer széthullott és a szervezett munkások száma több mint százszorosára emelkedett.

Az első győztes szocialista forradalom idején még csak négy százalékos kommunista volt, de ma már kilencvenmillióan küzdenek az emberi haladás élvonalában.

Korunk a kapitalizmusból a szocializmusba való átmenet korszaka. Az imperialisták azonban nem nyugszanak bele vereségükbe, megpróbálják visszafelé fordítani az események menetét.

Az agresszió, a fegyveres intervenció, a korrupció, a gazdasági és diplomáciai zsarolás, a brutális, nyílt katonai beavatkozás minden eszközt latba vetik ennek érdekében. A legerősebb imperialista ország, az Egyesült Államok például gyalázatos háborút folytat a szabadságszerető vietnami nép ellen.

A szocializmus történelmileg szükségszerű győzelmét azonban semmilyen eszközzel sem lehet feltartóztatni. Egyre nagyobb tömegek ismerik fel, milyen lebirhatatlan erő a munkásosztály vezette dolgozók egysége és szervezetsége. Ezért ítélik el a kínai vezetők szakadarságát és álforradalmi kalandorpolitikáját, amely voltaképpen az imperializmus erőit segíti.

Hazánkban is milliók ünnepelték meg május elsejét. Májusfák virágai között emelkedtek magasra a vörös és nemzetiszínű zászlók, s a többi népek lobogói a felvonulók menetében.

Ezzel is jelképeztük, hogy továbbra is yállvetve küzdünk a Szovjetunióval, a többi testvéri szocialista országgal és a békéért meg az emberi haladásért küzdő százmilliókkal közös ügyünk győzelméért.



Az Elnöki Tanács szocialista Hazáért Érdemrenddel tüntette ki azokat, akik már a felszabadulás előtt kiemelkedő harcosai voltak a forradalmi munkásmozgalomnak. Képeinken: dr. Micskó Rudolf tű. vör. elvtárs átveszi a kitüntetést Hantos János elvtársától



Arvai Sándor, az Egyesült Izzó tűzrendészeti előadója is felszólalt a KGM tanácskozásán

Tanácskozás a KGM-ben

A Kohó- és Gépipari Minisztérium március 24-én értékelte a tárcához tartozó intézmények elmúlt évi üzrendészeti tevékenységét. A minisztérium vezetői közül Sárvári Simon, az igazgatási főosztály helyettes vezetője és Lóránt Endre, a főosztály párttitkára, a BM TOP képviselőjében pedig Pillók János tű. alez. országos parancsnokhelyettes és Kovács Mihály tű. őrgy. osztályvezető vett részt a tanácskozáson. A budapesti, a Pest megyei és a Borsod

megyei parancsnokságok egy-egy képviselője is eljött az értekezletre.

T. Fodor József, a minisztérium tűzrendészeti csoportjának vezetője 130 résztvevő előtt ismertette a kapcsolatos eredményeket és hiányosságokat. A beszámolójában kiemelte, hogy 1966-ban 71-gyel kevesebb kérés volt a KGM létesítményekben, mint 1965-ben. Ugyanakkor a tűzkár is kétféle forinttal csökkent.

Nyomatékosan felhívta azonban a figyelmet, hogy a keletkezési okok között

még mindig magasban vezet a gondatlanság. Végsőül a tűzrendészeti szervezetben dolgozók szakképzettségének örvendetes növekedésével és a társadalmisításban elért jelentős eredményekkel foglalkozott.

A tanácskozáson Pillók alezredes elvtárs is felszólalt és további jó munkát kívánt a tárca valamennyi tűzvédelmi munkásának.

Az értekezlet befejezését követően számos kitüntetést, pénzjutalmat és elismerő oklevelet adtak át.

Sárvári Simon elvtárs a KGM tanácskozásán búcsúztatta a nyugdíjba vonuló Mándoki Józsefet, a Híradótechnikai Vállalat tűzrendészeti előadóját

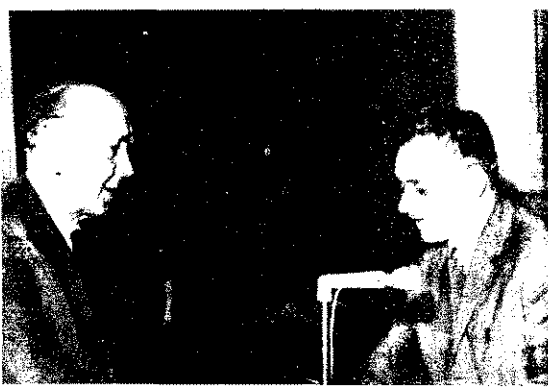

IDEOLÓGIAI ÉS KULTURÁLIS FEJLŐDÉSÜNKRŐL

Pártunk IX. kongresszusa nagy figyelmet fordított ideológiai és kulturális életünk fejlődésének kérdéseire és kapcsolatos elméleti munkája is igen jelentős. A valóságot jól tükröző elemzését adta helyzetünknek, és fejlődésünk több lényeges feladatának elméleti általánosítását is elvégezte. Ebben megint kifejeződik a kongresszus igazi munkajellege. Reális, az eredményeket mértéktartóan, a problémákat következetesen feltáró elemzése bátor alkotó tevékenységgel párosult. Mindez megfelelő ösztönzője annak, hogy hatékonyabban előrelépjünk a szocialista tudatosság erősödésében az élet minden területén.

Eredményeink

Korántsem a formalitásnak tett eleget a IX. kongresszus, amikor összefoglalta ideológiai és kulturális fejlődésünk eddigi eredményeit. Ugyanis egyetlen területen sem tapasztalható jobban, hogy egyes negatív jelenségek, a kispolgári megnyilvánulások láttán, sokan nem bíznak eléggé a tudatformálás lehetőségében, mint éppen itt. Ilyenformán csak az eredmények reális elemzése járulhat hozzá a kapcsolatos pesszimista nézetek szétoszlatásához, és mutatja meg azt a reális bázist, amelyikre továbbfejlődésünk során építhetünk.

Az eredmények egyik csoportjába a dolgozók tudata, magatartása, szocialista jellemvonásainak erősödése tartozik. A politikai érettség növekedése legjellemzőbb e téren. A túlnyomó többség politikai alapállása szocialista tartalmú, s ez abban fejeződik ki, hogy ragaszkodik a munkáshatalomhoz, egyetért a szocializmus építésével, békepolitikánkkal. Egyre többen ismerik meg az imperializmus igazi arculatát, ítélik el agresszív politikáját. Talán legszemléletesebb példája ennek az a szolidaritás, amely a legkülönbélebb módon juttatja kifejezésre népünk együttérzését a vietnami nép hősiés önvédelmi harca idején. Mi más ez, ha nem a népek testvérisége gondolatának erősödése társadalmunk minden rétegében? A politikai megnyilvánulásokon túl, egyre több jelenség mutatja a szocialista együttélés szabályai betartásában az előrelépést, az egymásért és a közösséggért érzett felelősségtudat növekedését, összefoglalóan: a szocialista életmód térhódítását.

Ennek néhány megnyilvánulása: a szocialista munkaverseny a termelőmunkában, a szocialista brigádmozgalom térhódítása, a szakma kiváló dolgozói számának jelentős szaporodása; szélesebben nézve, az önkéntes társadalmi munka fejlődése, a közéleti aktivitás kiterjedése, a kritikai szellem fokozódása. Szocialista

céljainknak egy-egy konkrét kérdéséről szinte össznépi viták alakulnak ki; növekszik az igény, hogy a dolgozók közvetlenebbül beleszóljanak a munkafeltételek alakulásába, hatékonyabban harcoljunk a pazarlás, a fegyelmetlenség ellen.

Általános a tanulási vágy és a kielégítés eszközeinek megteremtésében is jelentős a fejlődés. 1965-ben 5,2 millió színház-, 5,6 millió múzeumlátogató volt, 45 millió példányszámban jelent meg könyv. A televízió tulajdonosok száma egymillió fölé emelkedett; kulturális alkotásokról néha országos vita bontakozik ki.

Az eredmények másik csoportja az ideológiai alkotó munka, a tudományok fejlődésében, kulturális életünk szocialista tartalmának gazdagodásában fejeződik ki. Az elméleti munka megélnkülését jelzik a társadalomtudományok területén kibontakozott viták és az új alkotások, a párt elméleti vonatkozású határozatai. Irodalmunk, a film, színház és képzőművészetünk az utóbbi években több szép eredményt ért el. Nem egy alkotás nemzetközi elismerésben is részesült. „A legjelentősebb szocialista és humanista elkötelezettségű alkotások politikai és világnézeti hitélet — mondotta Kádár elvtárs — az adta meg, hogy a valóságot összetetten és mélyen átértett felelősséggel ábrázolták.”

Csak címszavakban összefoglalva is látható az előrelépés az ideológia és a kultúra minden ágában. Természetesen a fejlődés nem volt problémamentes és egyenletes. Az imperialisták ideológiai fellazító politikájának, más ellenséges ideológiai támadásnak a hatása egyes helyeken nyomokat hagyott. A nemzetközi feszültség és egyes belső problémák bizonytalanságot okoztak az emberek körében. A Központi Bizottság 1965. évi ideológiai irányelvei — más követelmények kiemelése mellett — ennek a visszaszorítására ösztönöztek. Ez azonban mit sem változtat az előrelépés tényén.

Gondok, problémák

Ideológiai, kulturális helyzetünk elemzése az eredmények mellett feltárt egy sor gondot, problémát is. Élnék még, sőt időnként felerősödnek a polgári, kispolgári nézetek és szokások, s ezeknek erőkölsileg, politikailag káros, negatív megnyilvánulásai. Leküzdésük fontos követelménye a szocialista fejlődésnek.

A kispolgáriság, a szocializmustól idegen szemlélet és szokások kifejezésre jutnak még a helyenkénti politikai közöm-

bösségben, ingadozásban, a nacionalizmus jelenségeiben, szovjetellenességben, semlegességi illúziókban. Még hat a cializmus kispolgári értelmezése, a jezetes szélsőségekkel; vagy centralizmus vagy demokrácia; vagy fegyelem, szabadság; vagy tervezés, vagy piac. gyakorlati megnyilvánulásai az anyaság, az önzés, a valóságnak szubjektív egyéni vágyak szerinti megítélése, sima út illúziói a sikereknél, csalódott pesszimizmus a nehézségek láttán. A polgáriság kifejezője az igénytelenség, sznobizmus az izlésben.

A kispolgáriság kifejezője és a számos kutató munkát negatívan befolyásolja, hogy a tudományos viták elvontságában nem egyszer a személy csoportterületek kerülnek előtérbe. A kongresszus élesen bírálta, hogy kultúránk művészeti fejlődésünkben is megtalálta a távlatvesztés, a pesszimizmus, és lyenként a nyugati polgári dekadencia termékei is beszűrülnek, önzést, telyt és cinizmust terjesztve. Nem esetben a polgári-kispolgári ideológiai és izlésnek engedményeket tett műmutattak be, a kulturális intézményeinek vezetői következetlensége, bizonytalansága miatt.

A polgári-kispolgári nézetek, szokások és megnyilvánulásai leküzdéséhez elengedő a megjelenési formák ismeretében, hanem lényeges a források feltárása. A jelenségek, tendenciák okainak ismerése. A kongresszus rámutatott, a régi társadalom sok maradványait találja a kispolgáriság, és az imperatívus ideológiai behatolási kísérleteinek társával is számolni kell még, sőt utóbbi években fokozódott is ez irányú tevékenységük. A kispolgáriság gonosz világa tehát nemcsak egyszerűen maradvány. Objektív forrásai is vannak, pl. a kisáruteremelés maradványai. E mellett persze más tényezők is hozzájárulnak a kispolgári ingadozás időnkénti felerősödéséhez. A nemzetközi feszültség okozó imperialista agressziók a nemlárdban embereknek gyengítik a békevédésének lehetőségébe vetett bizalmat. Ugyancsak bizonytalanságot kelte a szocialista országok és a kommunista pártok közötti vita, egyes belső problémák megoldásának elhúzódása. Még a fegyelmező, tájékoztató munka fogyatékos is hozzájárulhatnak egyes kérdéseket kételyekhez, ingadozásokhoz. Korunk jellemzője a nagy világesemények felgyorsulása. Viszonylag rövid időközönkéntik egymást olyan események, amelyek nem mindenki tud magától magyarázni. Ha késünk, vagy magyarázunk nem megfelelő, máris akcióba lépnek

gettünk a szocializmus ellenségei és nemppen a valóságnak megfelelő tényekkel. Findebből az következik, hogy nem állatunk meg az általános okoknál, hanem onkrétabban, kölcsönhatásukban is vizsgálni kell azokat.

I helyzet összefoglaló megítélése

Az eredmények és gondok egybevetésezt mutatja, hogy hazánkban a szocialista leológia és kultúra van általános térhódításban, előnyomulásban. Erősödnek és ırsadalmi méretekben is jellemzőek a szocializmust kifejező vonások. Nincs igak tehát azoknak a kishitűeknek, akik a ispolgári jelenségek megnyilvánulásait ittan vagy a marxizmustól idegen eszmei áramlatok egyes képviselőinek aktiviálódását tapasztalva azt állítják, hogy em a marxizmus van offenzívában, haem eszmei ellenfelei. A szocialista hataam, gazdasági és társadalmi viszonyaink ősödése mellett, ezekre az eredményekre imaszködva és a párt eszmei-politikai evelőmunkája nyomán, hazánkban a marxizmus—leninizmus vált uralkodó leológiává és általános térhódítása toább folyik. A marxizmustól idegen és éle szemben álló eszmei áramlatok áltaiában defenzívába szorultak. Ennek az rtékelésnek persze az ellenséges ideolóák képviselői aktivizálódása sem mond ílent, mivel ez az aktivitás nem offenzív alajon bontakozik ki, s célja: védeni ami édhető, útját állni a marxizmus előnyolulásának.

Az általános értékeléshez tartozik az is, ogy ne leegyszerősítve értelmezzük a marxizmus térhódítását. Korábban talál ozunk olyan nézetekkel — maradványai ersze ma is fellelhetők — amelyek szent a szocialista tudat győzelme egyszébb, simább, gyorsabb lesz. Erre azonan maga az élet cáfolt rá. Jóllehet a ommunistáknak ma is cél a szocializmus yorsabb megvalósulásának a vágya, a árt mégis reálisabban látja, hogy összességében is, részleteiben is bonyolultabb, szettebb a szocializmus győzelme és ieg inkább érvényes ez a tudatosság tejn. Az átmeneti korszakban hosszabb leig létezik, s harcol egymással a szocialista és a polgári-kispolgári tendencia.

ahogyan erre már az előbb utaltam, ılınböző okok hatására olykor fel is ősödhet a kispolgáriság. Igen lényeges, ogy két tendencia harcáról van szó, és ıben a marxizmus előnyomulása nem yszerű kiszorítása a kispolgáriságnak. szocialista talajon álló dolgozó embeekben együtt, sokszor egymást is áthatva ıznek a szocialista vonások és a kispolgáriság szokásai. Egyes emberek tudaiában, magatartásában, ma már több a olitikailag, erkölcsileg, világnézetiileg szocialista tartalmú elem, míg másokéban vesebb. Nem sablonosan alakul így, és íleg nem az egyének belső indítékait apján, hanem sok külső tényező hatásáak is befolyásoló szerepe van ebben, gyéneknl és egyes társadalmi rétegektől egyaránt így van ez. A kongresszus yelmeztetése is ezt példázza, miszerint iz értelmiség egyes csoportjai értekeebben reagálnak a felmerült nehézsékre, a burzsoá ideológia és politika haasaira". Nem érdektelen megjegyezni, ogy az egyének és a társadalmi rétegek datának fejlődése nem egyenes vonalú, nyenletes ütemű; abban stagnálás, visszasesés, törés is lehetséges.

Végül azt is meg kell állapítani, hogy szocialista tudat formálásában igen fons a felvilágosító munka, a propaganda

szerepe. Persze illúzió lenne azt gondolni, hogy a propaganda mindenható, történetesen egy-két szeminárium elvégzése, vagy néhány marxista könyv elolvasása már megváltoztatja tudatunkat. A társadalom sokoldalú ráhatásának együttes érvényesülése segíti legjobban a tudat formálódását, a szocialista rendszer erősödését, az életkörülmények javulását keresztül az ideológiai-kulturális nevelőmunkáig.

Feladataink

Ideológiai és kulturális téren a fő feladat a szocialista kultúrforradalom teljes győzelmének megvalósítása. Pártunk IX. kongresszusa ezen belül különösen nagy hangsúlyal emelte ki a szocialista tudatosság mindenoldalú erősítésének szükségességét, azt, hogy valósítsuk meg a marxizmus—leninizmus uralmát a társadalmi élet fő területein, a dolgozó emberek gondolkodásában, magatartásában. Ez a szocializmus győzelmének szerves velejárója. De ezen túlmenően mai fejlődésünk újabb követelményei is szükségessé teszik ideológiai munkánk fejlesztését. Az új gazdasági mechanizmus és politikai életünk demokratikus továbbfejlesztése növeli a helyi szervek önállóságát és szélesebben igényli a dolgozók bevonását fontos társadalmi kérdések eldöntésében. Mindez fokozott felelősséget kíván és tömegméretekben a nagyobb tisztánlátást az érdekek szocialista értelmezéséhez és érvényesítéséhez.

A feladatok sikeres megoldásának kulcsa, ha reálisan számolunk a feltételekkel. Vannak alapvetően kedvező feltételek, amelyek könnyebbé teszik, pozitívan befolyásolják az ideológiai-kulturális munkát. Ilyenek: történelmileg, stratégiaileg a szocializmus van általános térhódításban; Magyarországon a szocializmus győzelme végleges; a párt helyes politikája nyomán nyugodt a politikai légkör; a tömegek politikai érettsége és kulturális színvonala magasabb a korábnál. Ugyanakkor számolni kell az olyan negatív befolyást gyakorló tényezőkkel, mint a nemzetközi feszültség, a kommunista pártok vitáinak elhúzódása. Nem lehet figyelmen kívül hagyni az ellenséges erők tevékenységét sem. Jó munkával azonban csökkenthető a negatív befolyásoló szerep.

A szocialista tudatosság erősítése többirányú konkrét feladat megoldását követeli. Az erre irányuló ideológiai munkának több lényeges összetevője van. Az egyik: a marxizmus—leninizmus alkotó továbbfejlesztése, a szocialista fejlődés tapasztalatainak elméleti általánosításával. A marxizmus élő tudomány, ellene van az elméleti tételek dogmatikus megmerevítésének, követi az élet fejlődését, gazdagszik a társadalmi haladással. A másik: a marxizmus—leninizmus széles körű terjesztése, a gondolkodás és az érzelmevilág szocialista átalakítása. E két összevető érvényesülése az alapja a harmadiknak, a marxizmus alkotó alkalmazásának, amelyben az elmélet anyagi erővé válik.

A marxizmus—leninizmus alkotó fejlesztése, széles körű terjesztése és alkotó alkalmazása harcban megy végbe. A marxizmus—leninizmus tehát alkotó és harcoló, jellegénél fogva offenzív ideológia, amelyben az alkotás és a harc dialektikus egységbe forr össze.

Pártunk IX. kongresszusa az ideológiai munka tartalma szempontjából három, ma különös fontossággal bíró kérdést emelt

ki: az érdekek és a tudat viszonyának problémáit, a szocialista hazafiság és az internacionalizmus széles körű terjesztésének és a tudományos materialista világnézetünk hatékonyabb kibontakoztatásának szükségességét. Természetesen a marxizmustól idegen és ellenséges eszmei áramlatokkal folytatott harcban.

Miért ez a három kérdés kapott ilyen kiemelt szerepet? Azért, mert fejlődésünk jelenlegi szakaszában a szocialista tudatosság formálásában elért eddigi eredményekre építve, ezen a területen lehet és kell elsősorban előrelépni. A teljesebb szocialista gondolkodás magatartás megvalósulása felé haladásban megnőtt a szerepe a munkához, a közösséghez való szocialista viszonynak, a szocialista nemzeti egység erősítéséhez a hazafiság széles körű elterjedésének. Politikai aktualitással bír tehát az erkölcsi, világnézeti nevelés fokozása.

Szocialista fejlődésünk kulcskérdése a népgazdaság hatékonyabb fejlesztése, ami a technikai, technológiai feltételek mellett döntően a dolgozók fegyelmeztettebb, tudatosabb munkáján múlik. Egyszerre kell tehát előrelépni a dolgozók érdekeinek szocialista érvényesítésében és a szocialista értelmezés elfogadásában. Aki becsületesen, jól dolgozik, közvetlenül is érezze ennek megbecsülését. Ugyanakkor vissza kell szorítani az anyagiasság megnyilvánulásait, a haszonlesés minden formáját.

A szocialista nemzeti egységben a népi és a nemzeti érdek azonosul a szocialista fejlődéssel. Nem lehet megelégedni ennek passzív elfogadásával. Tudatos, aktív vállalása kell, amely cselekedetekben realizálódik és a szocialista célok megvalósításával szolgálja a nemzet felvilágosztatását. Ez csak a szocialista hazafiság és az internacionalizmus szélesebb körű elterjesztésével, elmélyítésével lehetséges, s egyben a nacionalizmus megnyilvánulásai elleni harcot is jelenti.

A szocialista magatartás teljesebbé válása csak a marxista világnézet talaján mehet végbe. Ezért a világnézeti nevelés, az eszmei harc az idealizmus minden formája, a vallásos világnézet ellen is, szerves része a szocialista tudatformálásnak. Számba véve, hogy a vallásos dolgozók aktívan részt vesznek a szocialista építőmunkában és az egyházakon belül is erősödik a rendszerünkbe való politikai beilleszkedők köre, a világnézeti harc legmegfelelőbb formája a türelmes meggyőzés.

**

Feladataink hatékony megvalósítása követeli az ideológiai-kulturális munka pártirányításának javítását. A kongresszus határozottan leszögezte, hogy a pártirányítás átfogja az ideológia, a kultúra művelését, fejlesztését és terjesztését. A párt feladata: összehangolni az ideológiai-kulturális front erőit és tevékenységüket. A kapcsolatos módszereiket úgy alakítja, hogy azok segítsék az alkotó munka kibontakozását, a hibás irányzatok elleni harcot, az eszközök fejlesztését.

Hazánkban a szocialista ideológia és kultúra egyre inkább az egész nép kincsévé válik. A kongresszus határozatainak maradéktalan megvalósítása jelentős segítője ennek, ezért szükséges és érdemes személyes munkával részt venni benne a magunk formálására és másoké segítésére.

BALLÓ ISTVÁN



Viski László



Szabó Mihály



Zobolyák János

Az első lépések

Nem titkolják, eleinte merészebb elképzeléseik voltak. A lehetőségek alaposabb felmérése után azonban jobbnak látták, ha inkább a szerényebb terv mellett maradnak.

Igy adódott, hogy Ifjú Gárdarajt, nem pedig szakaszt alakítottak a tiszafüredi tűzoltótestületben, ami persze szemernyi sem csorbítja a kezdeményezés értékét. Az itteniek úgy vélik: ha ez a gárda a legderekből fiatalokat hivatott tömöríteni, akkor oda egyelőre nem vehető fel a testület minden ifjúsági tűzoltója. Az sem utolsó érv, hogy jobb először egy rajjal kitapasztalni, hogyan illeszkedik bele az Ifjú Gárda a testület életébe.

Elképzelésük máris sok előnyvel kecsegtet. A nyolc fiatal

ifjúgárdistát becsülik a községben. Jó munkások, hosszú évek óta lelkesen tevékenykednek a testületben és az ifjúsági mozgalomban. Mint önkéntesek a versenysikerek mellett jó néhány tüz sikeres eloltásának is részesei.

Kötelezettségeik most nagyobbak lettek. Részt kell venniük az ifjúgárdisták sokoldalú munkájában és kiképzésében, s ugyanakkor a testületben is az eddigiekhez hasonlóan számítnak rájuk.

A KISZ és a testület vezetői egyaránt bíznak derekas helytállásukban. Kölcsonösen remélik, hogy mint önkéntesek számos fiatallal megkedveltetik a tűzoltás nemes hivatását, mint ifjúgárdisták viszont a testületi életet teszik majd tartalmasabbá.

Április hetedikén, bensőséges hangulatú testületi összejövetelen jelentették be a raj hivatalos megalakulását. A közéleti pártbizottság és a tanács nevében Sári Béla vb-elnök köszöntötte az ifjúgárdistákat, majd Badari József, a járási KISZ-bizottság munkatársa szólott hozzájuk. Hangsúlyozta, hogy ez a tűzoltótestület igazán alkalmas keret a sikeres munkálkodásra, hiszen itt a gárda tagjai együtt fáradozhatnak az idősebbekkel a közös célok eléréseért. Végetül arra kérte a fiatalokat, hogy mindig csak annyi feladatot vállaljanak, amire képesek.

Bár a KISZ-szervezet már jóváhagyta jelentkezésüket, a két vezetőség mégis illendőnek tartotta, hogy a testület tagsága is megerősítse azt.

A javaslatot egyhangúlag is fogadták. Mató Imre parancsnok meg az olyan vezérek, mint Mészáros György, Szemán Ferenc és Léder László nyújtották fel először a javaslatot. Mi tagadás: büszkék, hogy Szabó Mihály rajparancsnok egy kicsit az ő jóvoltából lett olyan kiváló önkéntes. Zobolyák János a helyettes parancsnok, Jávorszky József, András, Kiss László, P. Márton, Rátai László és Tibor ugyancsak igen-igen ves tanítványaik. Annak is meg kell örülni, hogy Viski László a járási szakasz parancsnoka régi tűzoltó. Mintha csak ma történt volna, hogy kérte a Mató bácsit, vegye át a tűzoltócsapatba, s lát

SZABOLCS

Az év első három hónapjában hatvan-nyolc tűz keletkezett a megyében. Ebből 22 a nyíregyházi járásban, 13 a kiskövér járásban, míg a tiszalöki járásban csupán egyetlen. A kárérték nem magas, mintegy százhetvenezer forint.

Ugyancsak érződött a disznóvágások szezonja, mivel a keletkezési okok között a szabálytalan hűsfüstölés vezetett. 15 ilyen tüzeset volt, sugárzó hőből és gyermekjátékból 9—9 káreset történt.

A megyei tűzrendészeti híradó részletesen is foglalkozik a tanulságosabb tüzesetekkel, és külön is megemlíti, hogy nem kevesebb, mint huszonhat alkalommal egyáltalán nem jelezték a tüzet, és gyakran a községi tanácsok is késedelme-

sen tájékoztatták a tűzrendészeti hatóságot.

A jövőben — szükség esetén — az első fokú hatóságok többször kötelezik majd a mulasztókat a súlyosabb lakóházi szabálytalanságok megszüntetésére. Erre a célra külön nyomtatványt készített a megyei parancsnokság.

A testületek az országgyűlési és tanács-tag-választások előkészületeiből is derekasan kivették a részüket. Ötszázharminchárom önkéntes tűzoltót választottak, be a tanácsokba. Közülük tizenegyen járási, hárman pedig megyei tanácsstagok.

TOLNA

Községi parancsnokok értekezletén vetünk részt a közelmúltban Tolnában. Két napirendi pont között módot kaptak a tanácskozás résztvevői ún. „villám” hozzá-

Hallottuk

szólásokra. Azért kellett rövidre fűzni a mondókát, mert sürgetett az idő napirend és a szerelési bemutató volt, a buszok, vonatok indulási meg igen-igen közel. Ennek ellenér távirati stílusban is, de elhangzott más, amit feljegyzésre érdemesnek láttunk, s most közreadjuk olvasóir

Baj van a lakóházi építkezések követe fel a regölyi parancsnok. A letfelelősök szinte minden esetben hibákat jelentenek: kéménybe építettek rendák, nádpallók, szarufák; vakolási zabolási problémák a kéményeknél. Vaslata: végre vonják már szigorú lelősségre a lelkiismeretlen kivitelket! Messzemenően egyetértünk vel



Kiss András



Jóvér Lajos



Kiss László



P. Nagy Márton



Rátai László



Virág Tibor

már katonaviselt, komoly férfimber.

Az idő kerekét Tiszafüreden sem lehet megállítani. (Másokra kilencven esztendő esz az itteni testület, de előrelátó vezetői már a tizedik, sőt tizenegyedik évtizedre is gondolnak.

Jól tudják: gyorsan váltják egymást a nemzedékek. Eppen ezért már most mindent megtesznek azért, hogy majdan méltó kezekbe kerüljön a jelenleg százharminc főt számláló közösség irányítása, és a helyiek meg vagy harminc kilométeres körzetben a jövőben is mindig bizton számíthassanak a tisz-

füredi önkéntesek gyors segítségére.

Ma még kissé távoli ez az idő, úgyhogy egyelőre nagyon is közeli és egészen más terveket szövögetnek Tiszafüreden. Női csapatot kívánnak alakítani, meghozza egy kicsit abban a reményben, hogy ebből kerül majd ki a testület második Ifjú

Gárda-raja. A lányok jönnének is szívesen, ha szüleik engednék őket.

A mostani ifjúgárdisták első feladata tehát már adva is van: tettekkel és példaadással kell jobb belátásra bírniuk a még vonakodó édesanyákat és édesapákat.

g—oz

Özreadjuk

Nem először hallottuk, s valószínű, nem is az alsónyeki parancsnok volt az utolsó, aki felvetette, hogy tarthatatlan a helyzet a telefonokkal (vagy inkább néhol a postai ügyelettel?). Mint elmondotta, a másik veti szét néha, amikor kurblis masináját egy fél óráig is tekeri és mégsem tapcsolják; a központos egyszerűen nem elentkezik. Szerény kérése: ha már egyszer „bepörlözött” a készülék, akkor legálább szükség esetén kapcsoljon soronkívül a posta.

Harc község parancsnoka arra kérte a többieket: a helykijelöléssel ne tekintsék elintézettnak a maguk dolgát a lakóházi építkezéseknél. „Vegyük a fáradságot és építés közben is ellenőrizzük a kivitelezést” — javasolta.

Elismeréssel nyilatkoztak a résztvevők a Kéményseprő Vállalat dolgozóinak gyors és szakzerű munkájáról, amellyel a kémények ellenőrzését, karbantartását és füstnyomáspróbáját végzik. Lelkiismeretességükkel, hozzáértésükkel sok hibát megszüntettek és még több bajnak vették elejét. Volt is mit tenniük, mert épp elég gond van a kéményekkel. Évente, községenként 5—6 kémény használatát állítja le a tűzrendészeti hatóság; tavaly pl. kétszázon felüli volt a megyében az ilyen esetek száma...

Sürgős segítséget kért a koppányszántói parancsnok. A Március 15 Tsz növénytermesztési brigádjában dolgozik, ahol minimum 150 munkanap a feltétele, hogy valaki háztájit kaphasson. Mint parancsnok, előfordul, hogy tűzoltásban kell részt vennie, s emiatt kénytelen olykor távolmaradni a munkából. Ha még két napja kiesik, oda a háztájija... Szerény kérése: az esetleg tűznél eltöltött napokat vegyék

igazoltnak év végén. Ne díjazzák erre az időre, nem tart rá igényt. De azt sem szeretné, ha a közösség érdekében végzett tevékenysége miatt érdemtelenül hátrányos helyzetbe kerülne...

Hasonló probléma miatt emelt szót a szárazdi parancsnok is. A dunaújvárosi MÁV pályafenntartás dolgozója. Eddig három igazolt távolmaradása van (mindhárom értekezlet, illetve parancsnoki tanfolyam). Munkahelyén nem veszik figyelembe, hogy a kiesés hivatalos avagy sem, s emiatt 50%-kal csökken a nyereségrészesedése. Ő is méltánytalannak tartja az eljárást: Mert — mint érvelt — nem elég, hogy egy-egy értekezlet vagy tanfolyam alkalmával a 31 forintos napidíjjal szemben 80-at veszít, hanem még a nyereségrészesedése is veszélyeztetve van. Enyhén szólva kissé furcsa a vele szembeni eljárás...



Provinc Ilona, a járási pártbizottság első titkára is sok szeretettel nyilatkozott a szobi önkéntesekről

Az esztendőök folyamán

is, a jelentősebb tűz- vagy káresetek eseményei sohasem rostálódnak ki az önkéntesek emlékezetéből.

A zebegényi szerűtűzet is úgy emlegetik a szobiak, mintha csak a közelmúltban történt volna, pedig 1954-et írtunk akkor. Jóformán az utolsó pillanatban érkeztek. Pár perccel később már nem menthették volna ki a cséplőgépet az égő kazlak közül. Csak ötórás megfeszített munkával sikerült megfékezniük a tűzet. S amikor megkönnyebbülten törölhették meg verejtékező homlokukat, eszükbe jutott: milyen jó, hogy ismerték a helyszínt, s ezért miközben vonultak, valaki az otthon maradtak közül telefonon kérte a közeli patak felduzzasztását...

A helyi népboltban keletkezett veszedelmes tüzeset is gyakran szóba kerül esti beszélgetések alkalmával, jóllehet lassacskán nyolc éve ennek. Ennél a káresetnél is a nagyon gyors kérés mentette meg a helyzetet.

Szakolczai Pál nyugalmazott tanácselnök, a testület egyik veteránja



NEM IS

OLYAN

EGYSZERŰ



Mikszta Ferenc vb-elnök s már nem kell sokáig várni a szertár felépítésére

1963-ban a térsaiak küldtek SOS-jelzést Szobra. Alig pár óra leforgása alatt másfél métert emelkedett az Ipoly, s a jeges ár elöntötte az utcákat. A segítséget hozó csapat hatvan percen belül a kárhelyen termelt, s napokon át fáradhatatlanul tevékenykedett. Gátat építettek, lakókat, ingóságokat és megriadt állatokat mentettek ki az elöntött vagy fenyegetett portákról.

Ezerkilencszázhatvanötben, hivatalan vendégként, saját községük parti részén sörpört végig a Duna szennyes áradata. A Sport utcaiak azóta kétszeresen is lelkes tisztelői az önkénteseknek, mivel még a kutak fertőtlenítéséhez is ők nyújtottak segítséget.

Legutóbb tavaly augusztusban

éltek át nagyon meleg perceket. A helyi Új Barázda Tsz Zilahy tanyáján nagy tüzet okozott egy gyerek. A hatalmas lánggal égő tanyát kétségbeesetten szemlélő emberek talán észre sem vették, hogy

a tűzoltók már munkához is láttak, ekközben néhányuknak megégett a ruha.

De a testületbeliek is csak jóval később gondoltak arra, hogy mi történt, ha néhány centivel odébb zuhan le a rend, mert akkor ifjú tagjuk, Laci nem igen ússza meg egy vállselysel.

Az égő lakásban levő gázpalackot rancsnok fiai hozták ki, s az életjátszottak volna, ha csak néhány perc később érkeznek.

És sokat mondhatnának róluk a nyékbeli erdő öreg fái és madarai tudnának beszélni...

De talán még azok sem gondoltak, hogy a szobiak mennyi gyakorlás, munkát sok önfegyelem, áldozatvállalás árán reztek ilyen sokoldalú jártasságot, nekik köszönhetik az életüket és a nyak megmentését. S az is csak tükörberkekben közismert, hogy milyen módon munkálkodnak, és volt idő, amikor még a működésükhöz szükséges gépeket és felszereléseket is maguknál kellett előteremteni.

Svéger József tsz-elnök és Rubecz Mihály parancsnok most már nemcsak a kedvéért mosolyognak egymásra ilyen barátságosan



Egyelőre még ez a tűzoltószertár

A felszabadulás utáni nehéz éveikre már csak az idősebbek emlékeznek. A szertár falánál egyéb nem maradt. **Bozóki István**, az akkori parancsnok, **Bozóki Andrással**, **Bozóki Istvánnal**, **Huszák Áronnal**, **Bányik Józseffel** és **Szakolczai Pállal** együtt kezdte az újjászervezést. **Szakolczai Pál** (ma már nyugalmazott tanácselnök) hozta vissza Szokoljáról a lajtécscskendőket, majd **Bányik Józseffel** közösen egy szivattyút, meg egy motor összerakásával készítették el a második szertárat.

Negyvennyolcban rendezvények bevételeiből és a lakosság adakozásából vásárolták a négyezer forintot. A 800-as, majd a 1000-as, később a gépjárműfecskendő már nem ilyen kalandos körülmények között került a birtokukba.

Ötvenháromban Rubecz Mihály

vette át a kormányrudat. Akkoriban elég gyengén álltak. Rubecz elvtárs azonban nem esett kétségbe, s először is két lépéssel léptette be a testületbe. Az egyik:



Ifj. Rubecz Mihály és Rubecz István. Mindketten sok tűzoltásban vettek részt. Tavaly augusztusban ők hozták ki a PB-palackot az égő lakásból

Mihály, elektromérnök és érdekes előadásokat tartott a foglalkozásokon. Lassacskán mind népesebbé váltak az összejövetelek. Ma már hetven fő szerepel a nyilatartásban, de egy-egy alkalommal emritkán százan is összeverődnek.

Ez a tekintélyes létszám persze még gyálkalan nem garancia arra, hogy szünetlenül felfelé íveljen a testület munkája. A harcok másutt, itt is keményen meg kell harcolni minden kis eredményért, s a munkák látszólag zökkenőmentesen haladnak, kiderül, hogy buktatók is vannak.

Mert hát jó dolog, hogy **Provincs Ilona**, a városi pártbizottság első titkára így jellemzi Rubecz Mihályt: „Született tehetség van az emberekkel való bánásmódban.” Am annak ellenére, hogy ezzel jódiagnózis szorgalom is párosul, mégis meg kell adni, hogy a nyolc területfelelős közül két bizony adós maradt a lakóházak megközpontú ellenőrzésével, pedig önként vállalkoztak erre...

Egy délutáni foglalkozás szünetében

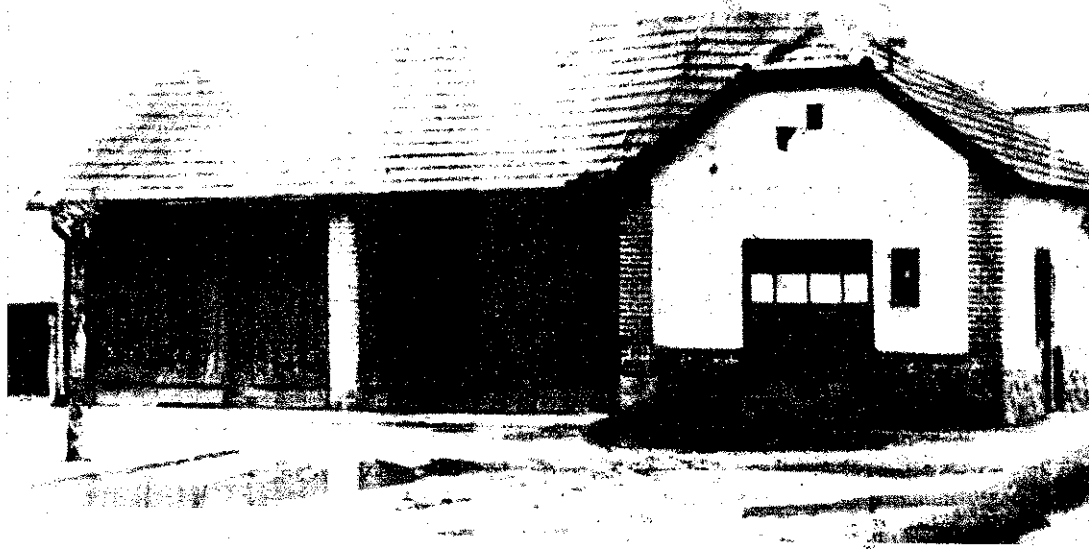

Meg aztán az sem valamiféle spontán folyamat eredménye, hogy lassacskán az Új Barázdai Tsz-ben is alaposabban kezdenek foglalkozni a tűzrendészettel. Hiába régi ismerőse ugyanis **Székely József** tiszteletelű Rubecz elvtársnak, mégis meg kellett bíróságnia, hogy inkább neki legyen pár száz forint kára, mintsem ennek többszöröse a közösségnek...

Ízben például harminc testületi tag egész vasárnap segített az aratásban.

Évről évre valósággal tarolnak a versenyeken, de itt nem értékelik túl a babérokat. Sokkal jobban örülnek annak, hogy **Sallai Tibor** KISZ-titkárral az élen, biztosan számíthatnak harminc-negyven fiatalra, és olyan kiváló pedagógusok is szívesen vállalnak feladatot, mint **Katona István** és **Fráter Lajos**.

Nyolcvanegy éves lesz idén decemberben a testület, de talán sohasem volt fiatalabb, mint mostanában. Olyan életrevaló kezdeményezés is bizonyítja ezt, mint a riadóraj megszervezése.

Akiket ide beosztanak, mindig közlik a tartózkodási helyüket. Így aztán könnyű riasztani őket, és az sem ritkaság, hogy néhány önkéntesnek otthon kell maradnia, mert a fecskendő „megtelt”...

Az őrszoba ajtajára

azonban hamarosan nem kell majd ilyen feliratú táblát kiakasztani. **Mikszta**

Ferenc vb-elnöktől hallottuk ugyanis, hogy a község ötvénezer forintot szavazott meg a Duna-parti TEFU-telep átépítésére. A hiányzó harmincezer forintot az önkéntesek társadalmi munkája pótolja. És aki csak teheti, biztosan ott lesz az építkezésen. Mert ebben a közösségben már hagyomány, hogy csak a ténylegesen elvégzett munkát tekintés örömet hozó igazi értéknek.



Most már önálló raja

van a tsz-nek (a testületiek képezték ki őket), de még manapság is az önkénteseknek kell megszüntetniük némely szabálytalanságot. Nemritkán más módon is támogatják a tsz-t. Egy



Szervezetten-

Néhány gondolat a nyári továbbképzésről

LASSAN ITT A NYÁR. A szakmai továbbképzés is befejeződik június elsejével, ez azonban korántsem jelent valamiféle „lazítást”. Mindössze annyi a változás, hogy a készültési szolgálat mellett a nyári továbbképzési feladatokat kell végrehajtani. Így: az RBV-képzés gyakorlati foglalkozásai, a raj- és egyéni versenyek, a BM-sportbajnokságok különböző fokozatú versenyei kerülnek napirendre. És persze fontos tennivaló az épületek karbantartása, a házilag elvégezhető felújítások megoldása.

Talán szükségtelen is kihangsúlyozni, hogy e sokrétű feladat szervezett megoldása körültekintően kidolgozott munkaterv alapján lehetséges.

Hasznos, ha a parancsnokok a tervek összeállítása előtt munkaértekezleten tájékoztatják a beosztottakat az elvégzendő feladatról, figyelembe veszik a jó javaslatokat. Mindezt persze úgy, hogy a tervezésben, a feladatok, a fő cél meghatározásában a parancsnok elgondolása érvényesüljön.

GYAKRAN TAPASZTALHATÓ, hogy olykor helytelenek a feladatok arányai, s egyes kisebb jelentőségű tennivalókat a fontosabbak rovására is előtérbe helyeznek. Az egyoldalú teljesítményre törekvés is súlyos károkat okozhat. Mert az ugyan elismerésre méltó, ha az egység állománya pl. saját erőből végez felújítási munkát, esetleg virágoskerteket létesít, de súlyosan elítélendő, ha ugyanakkor elhanyagolja a szerek, felszerelések karbantartását vagy éppen a rossz munkaszervezés miatt veszélyezteteti a készültési szolgálatot.

A jó terv fontos feltétele: a pontos felmérés, és fontossági sorrendben — a végrehajtás ütemének meghatározása. A tervezés során természetesen elsősorban a fő célt közvetlenül szolgáló feladatokat kell felmérni és rögzíteni. Nézzük meg egy kissé közelebbről, hogy tulajdonképpen milyen feladatok végrehajtásáról is van szó.

MINDENEKELŐTT HATÁROZZUK MEG a nyári továbbképzési időszak tananyagát, és ebben azokat a gyakorlati és elméleti témákat dolgoztassuk fel, ahol év közben hiányosságot észleltünk.

Készítsük elő körültekintően az RBV-gyakorlatokat, biztosítsuk az ehhez szükséges műszereket és felszereléseket.

A raj- és egyéni versenyekre való felkészüléssel — a szerelési készség fejlesztésén túl — a raj tagjainak pontos együttműködésére, fizikai erőnlétükre, ügyességük és gyorsaságuk fejlesztésére, mint alapvető követelményekre fordítsunk gondot, ezért a testnevelési foglalkozásokon is elsősorban az ilyen irányú készségek fejlesztését tartjuk szem előtt.

A községi önkéntes tűzoltótestületek segítségével, továbbá a betakarítással járó feladatokat úgy tervezzük, hogy ezekre a készültési állomány tagjait csak a szükséges mértékben vonjuk be. Ugyanakkor arra is ügyeljünk, hogy az ilyen feladatokkal megbízott elvtársak megfelelő felkészültség birtokában, valóban segítséget is nyújtsanak a feladatok végrehajtásában.

A következő évi továbbképzés előkészítése is erre az időszakra esik. Ez megint csak akkor lehet eredményes, ha parancsnokaink nem kampányfeladatnak tekintik, hanem a saját és az őrségarancsnokok tapasztalatait összegyűjtve, körültekintően látják hozzá a tananyagok kijelöléséhez.

A felvázoltak mellett persze számos egyéb olyan munka is akad az egységeken, amely közvetve bár, de az alapvető feladatok megoldását segíti elő. Ezeket is be kell illeszteni a tervbe, megfelelő időt és feltételeket biztosítva végrehajtásukhoz.

ÁLLOMÁNYUNK MÁR SZÁMTALANSZOR BEBIZONYÍTOTTA, hogy nagyobb, sok esetben szakipari képesítést igénylő feladatok végrehajtására is alkalmas. A fűzfői, salgótarjáni, békéscsabai, szekszárdi, miskolci, mátészalkai és még jónéhány egység állománya az elmúlt években hidegszertárak építésével, körletek felújításával adott példát erre, s teremtett jobb, kulturáltabb szolgálati körülményeket a maga erejéből.

Miután a kapcsolatos tervezés is körültekintő munkát igényel, úgy gondoljuk, hasznos, ha a parancsnokok a munka felmérése során néhány főbb irányelvet felül-ellenőriznek szem előtt tartanak.

Csak olyan munkákat tervezzenek, amelyek végrehajtása nem csökkenti a készültési határfokát, ellenkezőleg: azok a szolgálati kötelek még jobb ellátását segítik.

Legyenek reálisak a feladatok. Éppen ezért az előzőekben felsorolt feladatok mellett csak annyi és olyan jellegű munkát ütemezzenek, amelyet az állomány túlterhelés nélkül képes elvégezni.

A SZERVEZÉSEL ÉS A TERVEK ÖSSZEÁLLÍTÁSÁVAL korántsem fejeződik be a parancsnok elvtársak feladata. Ellenőrizték rendszeresen a végrehajtást; segítenek az esetleges akadályok elhárításában. Értékeljék az elvégzett munkát; megfelelő módszerekkel bátorítsanak, ha kell, mert nincs annál nagyobb ösztönző erő az elvtársak számára, mintha érzik az állandó törődést, érdeklődést. Munkájuk megbecsülését látják benne, ami még inkább segíti őket törekvésükben, s mindez egyúttal annak is biztosítéka, hogy a tervezett nyári feladatok végrehajtása aktív tevékenységükkel párosuljon.

Lugosi Gábor
t. alez.

Miközben a gépkocsi ablakából is látni a dűnket, az egykor beregi falvak birtokosai házaival, önkéntelenül is arra gondolunk: hajdanában Petőfi gyalogjárta be e tájat. Ama bizonyos fülemüle erre felé eshetett meg, valahol a Tiszaháton. Az igazi nagy per, Esze Tamás talpasai kései unokáinak pere, csak huszonkét éve de áldott el, s bár ilyen rövid idő alatt is történések csodák, ez az országérezés nem vehető ma már beteg Beregrek.

A régi gondok persze nem szűntek meg, és újak is akadnak. Hol kevés a munka, hol sok, hogy a föld nem győzi megszívni; a tsz-ek sem mindenütt erősek, több faluban tédig ér a sár tavasszal megszeli. Aki azonban nyitott szemmel jár, annak mindenképpen észre kell vennie az időszakos változásokat.

Akárcsak másutt, az önkéntes tűzoltók sokat tettek ennek érdekében. Róluk szívesen beszélgetek és mást elmondani.

Csarodán nem nagy a testület. Főtt számlál plusz a szakköri gyerekek mégis híres a könnyéken. Nem csak tűzmegelezésben jeleskednek, hanem is, hogy egy kicsit az ő művük a város valamennyi új létesítménye.

A nagyobb településhez is méltó lödési otthont, a takaros tűzoltószertár és az orvosi rendelőt talán csak később építhették volna fel, ha a hátrébb pénzösszeget nem pótolják a kezük kárával.

Kokas Lajos parancsnok és **Marcus Bert** testületi titkár az ilyen munkák a többi akció fő szervezői. És olyan elvtársaik vannak, mint például **Kovács László** vb-elnök helyettes, a helyi tanára.

A közelmúltban a belvív fény több épületet. **Filep György**, **Bakos István** és **Szabó Károly** az első szóra vállalt a szivatásra. Filep György például nappal és két éjszakán munkál. Mindhárman vontatókezelők. A soron következő éjszakai műszak után nem kímélve „csúsztatni”, hanem mintha mi sem történt volna, felültek a gépre, mivel időjárás miatt amúgy is későn kezdték a tavaszi munkákat.

A T betű tűzoltót jelent **T. Szász** neve előtt. Vele és a többi **tarpai** tűzoltóval tessel nem találkozhattunk szemébe, de így is sokmindent megtudtunk. **Varga Zoltán** tanácsitkártól meg **János** hivatalsegédőtől, aki különben harminckét éve lelkes tagja a testületnek.

Átmeneti visszaesés után újra dűlőben van tevékenységük. Elsősorban területfelelősi munkájuk eredményes. Kissé hihetetlenül hangzik, de igaz, itt havonta sorra járnak az összes lakosok házaikat. Akik vállalkoztak erre, tíz-tíz órát áldoznak egy-egy vasárnapra. Persze nem mindenütt néznek meg a házakat, de a padlástól a pincéig. Sok csupán pár szót váltanak a házastársakkal, s gyorsan elköszönnek.

Akadnak azonban olyan porták, amelyek jövel többet időznek. Kivált, ahol a gyerekek tüzet adnak nekik, rá akarnak gyújtani...

Hogy nem túlzott erőfeszítés-e az, hogy azt nem firtatjuk, elvégre a tärpaik házaikat, mit és miért tesznek.

Mindenesetre hosszú évek óta meglévő gyerekek játék okozta tűz a városban.

-Tervezzerüen...



Jellegzetes tiszaháti házak Tarpán



A csarodai tűzoltó-szertár

ás legnagyobb községében, és kevés en faluban mondhatják el ugyanezt abolcsban.

A barabási Turóczy Mihály bácsi hat-néhét éves, pirosposztag, szálfagyenes ember. Alighanem a legidősebb tűzoltó-parancsnok a járásban. Gyermeke nem létezik, a testületet tekinti családjának. Bár az utóbbi időkben alaposan megkínózta a reuma, ha valahol szabálytalanságot lát, olyan fűrgén ugrik le a kerékpárjára, mint ifjú korában, és aztán régen szórakoztat a mulasztóknak...

Igy aztán vagy húsznál több községben kétszeresen is nagy baj lenne, ha komolyabb tűz esetén hiába várnák a vásárosnaményi önkénteseket.

Eddig még nem fordult elő ilyesmi, pedig nemegyszer éjszaka is riasztották őket. Különösen a gulácsi istálló-tűznél meg a kisvársányi népbolt égésekor tüntették ki magukat.

Hej, de sokért nem adnák, ha egyszer a versenyen is szerencsésük lenne! Egy ízben például az ütötte el őket a biztos bajnokságtól, hogy idő előtt tették le a



TŰZOLTÓK a Tiszaháton

Ha egyszer megírják a falu történetét, miképpen sem hagyhatják ki belőle az istenkezes gazdaként az elsők között feltűrt be a tsz-be, s nem is olyan régen évvel tüntették ki szorgalmas munkájáért. Éveken át tanácsos volt, és ezzel az időkort sem mondunk el mindent a járásban.

Most éppen a járási versenyre készülünk, s biztos, hogy hamarosan a gyakorlottak között tölti majd az estét.

gyakorként aktív parancsnokként szeretnének lenni az új tűzoltóotthonok felépítését, meg kell hagyni, addig is igen jó megoldást eszeltek ki a tanács vezetői. A fejlődési otthon egyik szobája ugyanis tűzoltóké. Itt kényelmesen megtarthatják foglalkozásaikat, és ha kedvük tartja, s szórakozhatnak.

Éppen a vidéken tréfásan így toldják meg a szólásmondást: „Minden út Rómához vezet, de csak Vásárosnaményen keresztül...”

A járási székhelynél találkozik a Krasznai és a Szamos a Tiszával, s Naményen vezet az egyetlen híd a Tiszahátra. A várdarólról például csak jókora vargával, s ezen a hídon át lehet eljutni a szomszédos Lónyára.

sugárkövet. Joggal remélik azonban: előbb-utóbb ilyen alkalommal is ki kell jönni a lépésnek, elvégre olyan kiváló önkéntesek alkotják a törzsgárdát, mint Sándor Antal, a parancsnok, Csatlós József a helyettese, Novák József gépkocsivezető, Szakács József vezetőségi tag és még sokan mások.

És nem csupán Sándor Antal, aki üzemi párttitkár és munkásör is, az egyedüli közöttük, aki más módon is tevékeny részese a tiszahátiak szűkebb és jobb életéért vívott küzdelemnek.

Körülbelül ilyenek a tűzoltótestületek a Tiszaháton. Akadnak közöttük jobbakk is, meg gyengébbek is, mint amilyeneket meglátogattunk. Ez utóbbiaknak azonban mindinkább csökken a számuk, a jó közepesek pedig még magasabbra törnek. De erről majd egy másik alkalommal, hiszen talán nem is olyan sokára arról is hírt adhatunk majd, hogy mi újság Gergelyiugornán, Jándon, Lónyán, Mátýuson meg a többi községben, ahol ugyancsak réges-régen vagy még egyáltalán nem jártunk.

gádor—ozváry

Novák József, a vásárosnaményi gépkocsivezetője

Filep György, Bakos Gyula és Szabó Károly

Varga Zoltán

Turóczy Mihály bácsi Vargha Istvánnal, Sebestyén Gáborral és Kovács Józseffel, akik idén is jól szeretnék szerepelni a járási versenyen

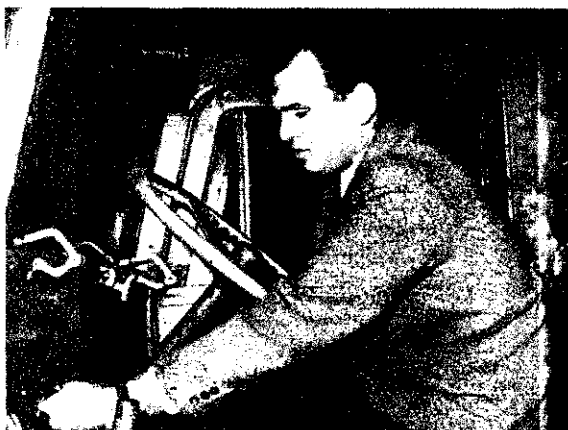

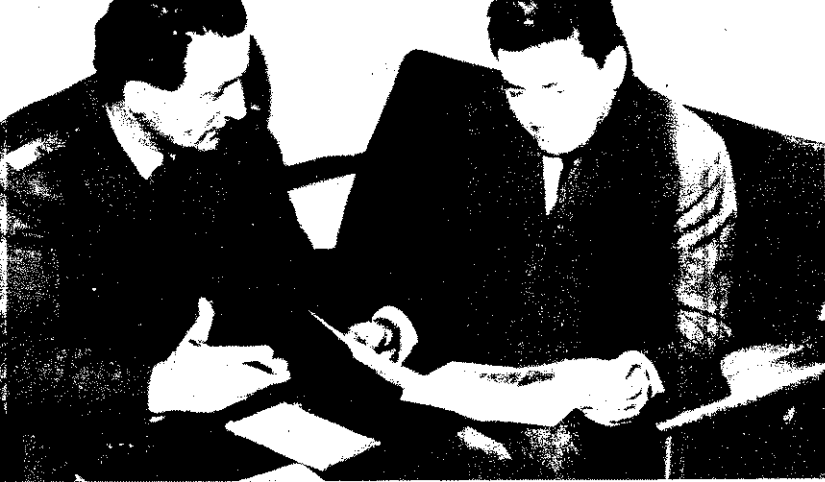

A megyei parancsnok és a megyei igazgatási osztály vezetője

Új színfolt

A NAPLÓ, az MSZMP Veszprém megyei bizottsága és a megyei tanács lapja március 30-i számának 5—6. oldalán érdekes színfolt tűnik az olvasó szemébe: a megyei tanács vb tűzrendészeti bizottságának tájékoztatója, a Tűzrendészeti Híradó.

A híradó célját, mintegy beköszöntőként, dr. Hardy Zoltán, a megyei tanács vb titkára, a tűzrendészeti bizottság elnöke körvonalazza. „A megelőző tűzrendészet és feladataink” címmel dr. Papp János, a megyei pártbizottság főelőadója vezércikkét olvashatjuk; a Veszprém megyei tűzrendészeti bizottságok működéséről dr. Gönczy Sándor, a megyei tanács vb igazgatási osztályának vezetője nyilatkozik interjú keretében. A kiemelkedő írások mellett képes riportok, és időszéri tűzrendészeti feladatokkal foglalkozó írásokból válogathat az olvasó.

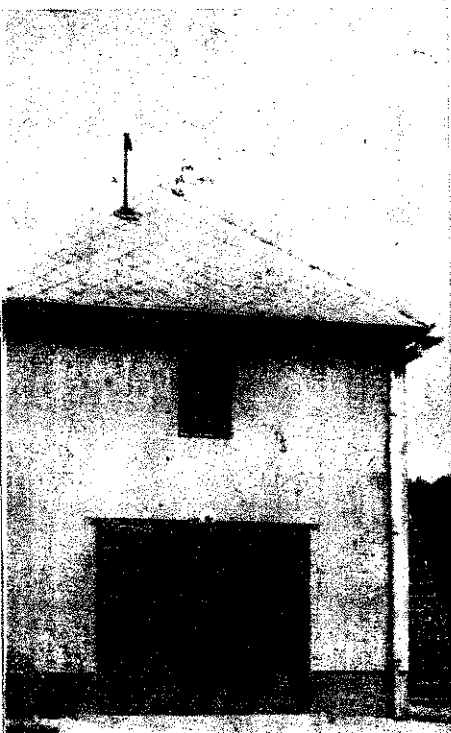

A megyeiek közkedvelt lapja mellékleteként, több tízezer emberhez jutott el máris az egyelőre negyedévenkénti megjelenítésre tervezett tájékoztató, hogy céljának eleget téve — cikkek, felhívások, fényképek segítségével „a lehetőségekhez mérten tájékoztasson a gyakorlatban felmerült problémákról, időszéri kérdésekről, ráirányítsa a figyelmet a tennivalókra”.

Akkor már tudtuk

...Mintegy három hónappal ezelőtt abban a szerencsés helyzetben voltunk, hogy véletlenül részesei lehettünk egy megbeszélésnek, amelyen a megyei tanács vb-titkára és a tűzrendészeti megyei parancsnoka éppen a tervezett kiadvány megjelenítésének körülményeiről tárgyalt. Már akkor feltűnt, hogy a korábban tűzrendészeti szempontból éveken át elparentált megye egyik vezetője milyen nagy megértést tanúsított a terv iránt és milyen lelkes támogatója a tájékoztató mielőbbi megjelentetésének.

Akkor már azt is tudtuk, hogy a megyei tanács az 1966. évi költségvetésből több száz ezer forintot fordított az önkéntes tűzoltók személyi felszereléssel és az őrszobák bűtorzattal történő ellátására. Az a szerv, amelyiknél az előző években sorra-rendre „fagytak be” az e célra biztosított összegek, és az önkéntes tűzoltókkal való törődést illetően bizony a sereghajtók közé számított. Sőt odáig romlott a helyzet, hogy a minisztérium kénytelen volt

A hegymagasiak takaros kis tűzoltószertára

FELJÖVŐBEN

megvonni a megyétől az akkor saját költségvetésében a községi szertárak építésének elősegítésére biztosított állami hitelt.

Történt pedig ez olyan időszakban, amikor (tavaly áprilisi jelentések szerint) a megye 26 községében merült fel szertárépítési igény (közülük több sürgős is, mivel megfelelő hely hiányában pajtában tárolták a szereket); tucatnyinál több volt

rendészetnél próbáltunk előjutni a talány megfejtéséig ott meg a tanács „hozzáállítva” vetették fel érvként, úgy akár el se’ kezdtük volna, egy helyben maradtunk. De úgy is. És végeredményben mindenképpen az látta kárát: áldatlan állapotnak, meg a akik felelősségük tudatában előbb cselekedni szerettek volna.

Mert annak ellenére, a megyei szinten rendezetlen a viszony és a formális kapcsolatban is állandóan fagyó légkör, a megye több járása nagyon is közel kerültek máshoz az esztendőik sorára: igazgatási apparátus és a rendészet dolgozói. És „fenn” egy jöttányit sem jutak előbbre a kapcsolatok malizálásában, „lenn” a szerencsés lehetőségekhez képest min fél megtette a magát. Hol bet, hol kevesebbet, de — tek, és jóval többre vihetik a helyi igekezetet fentről inspirálják, támogatják. szóval nem eseménytelenül nem is minden eredménytől külső múltak el az évek, és mos, a tűzrendészet fejlesztés érdekében kimagasló teljesítményt nyújtott tanácsai vezető is ismerhettünk meg.



Dr. Kiss Nándor, a tapolcai járási tanács igazgatási osztályának vezetője

Megtört a jég

az igen gyengén működő tesztületek száma és a zöm is alig érte el az átlagos színvonalat; 67 helyen minősítették nem megfelelőnek a szertárt, 138 községben hiányzott vagy nem kielégítő volt az őrszoba, és 154-re volt tehető a bűtorzattal el nem látott őrszobák száma.

A járásoknál másként volt

Ha akkortájt tanácsai vonalon kerestünk választ a tarthatatlan helyzet miéértjére, a hivatkozás nagyon is egyértelmű volt: „Nem lehet megfelelő kapcsolatot kiépíteni s tartani a tűzoltókkal”... Ha a megyei tűz-

Lassan egy esztendeje, végre megtört a jég; felrepedt a légkör. A megyei vezetőségben mindkét részről utat nyitottak a megújulás felé. A restek és találtak egymással szembe. Azóta végképp lekerült a rendről a korábban elefántnővéstett mesterkéltséggel kezdteményezzen, ki, kive. resse az érintkezést vagy gye-e egyáltalán a fáradság, hogy megkeresse a másikat.

Amíg ezelőtt a kapcsolatok csaknem kizárólag az egyéni versenyen való futó találgatásokra szorítkozott és a hivatkozás fehér hollónak számított ahhoz képest valósággal fordult a dalmi a változás. Olyan lendületű folyamat kezdődött, amelyikben minden mozgás

Kezdeményezés kezdeményest ér, ötletek, elgondolások tervek valóra váltásán segít az egész apparátus. Valamit meg kell oldani a tüzvédelem érdekében, azzal a tőlük kezdve mindenki részt vesz.

lálkozhattunk. Kézbe vehettük és olvashattuk a Tüzvédelem Híradó első számát; betekinthettünk az idei költségvetésbe; tájékozódhattunk elgondolásokról, tervekről. Tavaly épült szertárakat kaphattunk lencsevégre; önkéntes tűzoltókkal,

Egyelőre csupán az elején tartanak. Mégis bizakodnak, és optimizmusukat csak növeli minden újabb siker: az új egyenruhák, szertárak, a bútorok, a híradó kedvező visszhangja és a nyomában máris érezhető fellendülés.



Mélián büszkék a szigligetiek és a megyei vezetők az önkéntesek szép új otthonára

annyi éves pangás után győzelmes szemléletváltozás következett be a megyében; a tüzvédelem munkájának tekintélye, a feladatok végrehajtása annyira közös ügyé vált, hogy a tüzvédelemnek „zöld út” biztosítanak.

Az első eredmények

átogatásunk során már a legelső eredményekkel is találkozhatunk.

parancsnokokkal váltottunk szót; tanácsi vezetők elégedett nyilatkozatát nyugtázhattuk községük tüzvédelem helyzeteiről. A tapasztalatok egyértelműen az itt megindult egészséges folyamatról győztek meg bennünket, s arról az ószinte igyekezetéről, amely a megyei tanácsi vezetők megváltozott szemléletét tükrözi és a lemaradás mielőbbi behozására sarkallja őket.

„Ha továbbra is ...”

Persze, az eredmények növekedése még sok-sok feladat megoldásától függ, s időbe telik, amíg elmondhatják: „Körülbelül mi is így képzeljük...”

A testületek szervezeti megerősítése, anyagi és erkölcsi elismerésük színvonalának növekedése, a dolgozók körében végzett felvilágosító, nevelőmunka nem csupán a tűzvédelem to-



Pulán még ilyenekkel kell beépíteni, de már nem sokáig

vábbi társadalmi feltétele, hanem egyben a mezőgazdaság és a tanácsok hatáskörébe tartozó ipari, kereskedelmi létesítmények tüzvédelem helyzete alakulásának is egyik kulcskérdése. Jól tudják ezt a legilletékesebbek is és nem véletlen, hogy az igazgatási osztály vezetője így summázta a megyei tanács célját: 1. Megszilárdítani és tovább fokozni a már eddig elért eredményeket; 2. A községi erőforrások kiaknázásával végérvényesen a helyére állítani mindenütt a tüzvédelem.

Amennyiben ezeket a célokat valóra is váltják (márpedig hinnünk kell, hogy így lesz, mert minden eddigi ténykedés mellett szól), akkor korántsem tekinthető elhamarkodottnak a kijelentés: „Ha továbbra is úgy dolgozunk, ahogyan elkezdtük, egy év múlva nemigen érnek utol bennünket...”

— beszteri —

A gyulakeszi tűzoltófiatalok érdeklődésének középpontjában: a járási verseny. Papp Károly parancsnok (bal szélén) tájékoztatja a versenyráj tagjait



NEDVESVÍZ

szerepe az oltástechnikában

Nem mostanában kezdtek foglalkozni a nedvesvíz oltástechnikai alkalmazásával. A közönséges vízzel nehezen oltható termékek számának növekedése és különösen a szintetikus vegyipari készítmények térhódítása azonban új módon veti fel és egyben ösztönzi a probléma megoldását.

Miért nedvesvíz?

Mindannyian emlékszünk még gyermekkorunk kedvelt játékára, a buborékfúvásra. Tapaszthatjuk: közönséges vízceppből, alkohoból, éterből stb. nem lehet buborékot fújni. Ha azonban pl. szappant oldottunk a vízben, könnyűszerrel alakváltozásra kényszeríthetjük. Nem is sejtettük milyen bonyolult jelenség előidézői lettünk ezzel. És persze azt sem tudtuk még, hogy difformálásnak nevezik ezt az alakváltozást, és a buborék azért volt leginkább gömb formájú, mert adott felület esetén ez a legkisebb térfogat. De voltaképpen mi is történt a vízzel?

Mint minden folyadékban, a vízben is molekulák közti vonzóerők hatnak egymásra, és kölcsönösen kiegyenlítődnek. A folyadék (a víz) felületi rétegének molekuláit azonban nem minden oldalú, hanem csak egyirányú erőhatás éri. Ez az erő a felületről a folyadék belsejébe igyekszik lehúzni a molekulákat, azok szerkezetéből adódik, és oka a felületi feszültségnek nevezett fizikai-kémiai tulajdonságnak. A felületi feszültség ezek szerint egy olyan erő, amely akadályozni igyekszik a folyadékfelület növelését, és mindig a folyadék felületének síkjában hat.

Eppen ezt a felületi feszültséget akartuk csökkenteni a szappannal. Az erre alkalmas anyagokat gyűjtőnévkön felületaktívoknak nevezzük, mert lényegesen megváltoztatják a víz felületének tulajdonságait. Molekuláik felgyülemlik a víz felszínén. Chvalla osztrák kémikus szerint oldatuk koncentrációja a felületen 500–1000-szer sűrűbb, mint a folyadék belsejében.

A felületi feszültség alapegysége a dyn/cm, vagyis az egységnyi felülethosszra ható egységnyi erő.

Amikor egy folyadék valamely szilárd anyagot „benedvesít”, akkor ennek következtében a szilárd anyag és a folyadék molekulái közti vonzóerők nagyobbak lesznek a folyadék-molekulák egymásközti vonzóerejénél. A nedvesítési folyamat során egy új és közös szilárd anyag — folyadék-felület képződik, s ezt követően megy végbe a tapadás.

Meg kell különböztetnünk azonban a nedvesítést, amikor a szilárd felületre felvitt cseppnek egy bizonyos nagyságú szög kell bezárnia az adott felületrésszel, és a folyadék szétterülését, amikor a nedvesítési szög nulla. (A nedvesítés tehát teljes.) A víznek aránylag nagy a felületi feszültsége, 20 C°-on 72,8 dyn/cm.

Ezek után világos, hogy nedvesvízen tulajdonképpen valamilyen nedvesítőszerrel, vagyis felületaktív anyaggal adalékolt, elektromosított vizet értünk, s ennek a nedvesítési képessége, csökkent felületi feszültsége folytán, lényegesen kedvezőbb a közönséges vízénél.

A nedvesvíz oltóhatásának lényege

Közönséges vízzel problematikus a szerkezetük miatt nagy fajlagos felületű anyagok oltása. (Fajlagos felület az egységnyi térfogatú anyag felülete.)

Mivel az ilyen anyagok felülete térfogatukhoz képest nagymértékben megnövekedik, már nem hagyható figyelmen kívül felületi határrétegük molekuláinak az oltóanyaggal (vízzel) szembeni vonzó vagy taszító hatása.

A felületaktív anyag oltástechnikai szerepe voltaképpen hogy összetett molekula szerkezeténél fogva képes behatol porózus, rostos szerkezetű szerves anyagok felületébe és azt vesíti is.

Ez a molekulaszereket mindig tartalmaz egy hidrofil vonzó) és hidrofób (víztaszító, tehát liofil), s a szerves anyag mára vonzó molekularészt.

A felületaktív anyagok beosztására és ipari előállítására most nem térek ki. Csupán annyit említek meg, hogy különböző márkákban négyezernél több ilyen anyagot árusítanak, s terük 1965-ben már meghaladta a kétn millió tonnát.

Mikor előnyös a taktikai alkalmazása

A nedvesvíz tűzoltási előnyeit — címszavakban — így foglalhatjuk össze:

a) lehetővé teszi nehezen nedvesíthető tárgyak, anyagok tük eloltását; b) megjavítja az oltófolyadék behatolóképesse; c) gyorsítja a parázs, illetve tűzfészkek eloltását; d) csökkér vízfogyasztást és a vízkárt; e) megakadályozza a porrobbaná; hetőségét.

Ebből is következik, hogy a nedvesvíz alkalmazása ott a latos, ahol nehezen nedvesíthető égő tárgyakat vagy anyag kell eloltani. Ilyenek például a portüzek (parázsló barnaszéi



1. A folyadék nem nedvesíti,
2. részlegesen nedvesíti,
3. teljesen nedvesíti a szilárd testet

és a szénbunkerek tüzei is), valamint a műanyag-, szervesanyag poroké, a koromé és a gumié. Előnyösen alkalmazható még mut-, gyapjú-, juta-, kenderbálák, szalma és papír, általában b. zott anyagok oltásakor, égő tisztítórongyok és brikettpor ese sőt erdőtüzek alkalmazásával is, minthogy a talaj gyors és haték nedvesítésével megakadályozható a gáztűz elterjedése.

A nedvesítőszeret vagy közvetlenül keverik be a vízbe puttony- vagy gépjárműfecskendők tartályába) vagy injektor alapján működő keverőberendezéssel. A nagyobb hatékonyság dekében porlasztott víz vagy vízköd formájában célszerű al mazi a nedvesvizet.

A külföldi tapasztalatok szerint kívánatos, hogy a nedve. porlasztott sugárban elérje és közvetlenül lehűtse az égő anya. Minthogy ilyenkor nagyobb mértékben érvényesül a sugár üto hűtőhatása, főként szilárd égő tárgyak (pl. textil-, szalmabá valamint fagyapot) tűzénél élnek ezzel az oltási módszerrel.

Porlasztott víz (ennek 1 mm alatt van a cseppátmérője) ször elpárologtatja az igen finoman elosztott vizet, s ezáltal szorítja a levegőt az égő anyag közeléből, és azt vízzel helyette

Eppen ezért a nedvesvízzel oltásnak ez a formája ott ta

os, ahol belobbanási, illetve robbanásveszély miatt el kell ke-
ni a por felkavarodását, illetve a levegő odajutását.

A porteknikák (az élelmi- és mosószereké stb.) nagymértékű
gyipari elterjedése ilyen szempontból is aláhúzza a nedvesvíz
entőségét.

Mint az előbbiekből is kiderült, oltási alkalmazásának lényege
megnövekedett felületi aktivitás. A cseppekre oszlatott, tehát
zpergált víz felülete pedig sokszorta nagyobb a kötött sugáré-
l, s így a nedvesítőképesség fokozása is jóval előnyösebb. Ez a
y azonban a hazai kísérleti tapasztalatok szerint sem zárja ki
kötött sugárban való alkalmazást. (1966. évi gumitűz-oltási kí-
letek.)

Mint említettem, portüzek alkalmával is ajánlatos a nedvesvíz
almazása. Szemléltetően bizonyítja ezt az a jelenség, ha finom
rrétegre közönséges vizet cseppentünk. A csepp ez esetben meg-
tja eredeti formáját, míg a nedvesvíz szétterül. Ilyenkor cél-
rű, hogy először lehetőleg a még nem égő részt nedvesítsük.
zonyos nedvesítőtartalmú por ugyanis már nem képes felszállni,
gy megakadályozhatjuk a porréteg felkavarodását, esetleg fel-
banását.

Csaknem minden porfajta már normális hőmérsékleten is víz-
zító, felhevített állapotban pedig még sokkal erősebb ez a tu-
donságuk. A levegő por öngyulladás hőmérséklete lényegesen
csnyosabb a leülepedett porrétegekénél.

Némely külföldi közleményben 100 C°nál magasabb lobbanás-
ntú olajok és zsírok tüzésére oltására is ajánlják a nedvesvizet.
esetben a nedvesítőszer ún. diszpergáló hatása érvényesül, mert
olaj- és zsírcseppecskékké olaj-víz emulziót képez.

Követelmények

A felületaktív anyagok tűzoltási célokra történő alkalmazá-
a a következő jellegértékek komplex vizsgálata alapján választ-
s ki a legmegfelelőbb nedvesítőszeret:

1. Felületi feszültség. Ezzel kapcsolatban az a követelmény,
gy a szer 30–38 dyn/cm-re csökkentse az oltóvíz eredeti 72,8
n/cm-es felületi feszültségét. (20 C° hőmérsékletű vizet veszünk
ppl.)

Az egyes országok szabványelőírásai is az említett intervallum
rint készültek. Megjegyzendő még, hogy bár a felületi feszült-
g a hőmérséklettől is függő érték (a hőmérséklet növekedésével
yanis csökken), de ez a körülmény gyakorlatilag nem hat káro-
a a tárolt nedvesítőszerre, illetve annak vizes oldatára.

2. Töménység (koncentráció). A felületi aktivitást egy mo-
ulás, vékony rétegvastagságú hártya teszi lehetővé. Ez egyben
zal is jár, hogy a nedvesítőszer bekeverési százaléka igen ala-
ny. Általában tized százalékoktól 5% értékig terjedhet az el-
adható koncentrációjuk. Ez a beszerzési költség szempontjából
előnyös, különösen akkor, ha a 0,1–5% közötti értékek megálla-
ásakor 1000 literes nagyságrendű oldatokat veszünk figyelembe.

3. Nedvesítő és adszorbeáló képesség. Bár e két fogalom
miai értelemben nem azonos, a tűzoltástechnikában gyakorlati-
g ugyanazt a tulajdonságot fejezi ki. Nevezetesen azt, hogy e
erek milyen mértékben képesek nedvesíteni és bevonni a szóba
hadható anyagok felületét. Ennek megállapítására, némileg
ódosított paraméterekkel, a textiliparban meghonosodott mód-
er alkalmazható.

4. Korrozív hatás. Régebben éppen emiatt félték a nedve-
őszerek legtöbbször használatától. Ez történt a háború elő-
budapesti tűzoltóságán is, amikor törökvörös-olajjal kísérletez-
k. A nedvesítőszer egy része ugyanis korrozív, ezért tárolásuk
ndot okoz. Ezen anyagok főleg a cinket vagy a horganyzott vas-
mezt támadják meg. A használatra kész hígított oldatok azon-
n nem okoznak ilyen nehézségeket. A legújabb szintetikus ké-
fűtények különben is már mentesek a korrozív hatástól. A kor-
zós hatást a szokványos módszerekkel vizsgálják.

5. Fagyállóság. A nedvesítőszer dermedéspontja általában
és —4 —5 fok körüli. A hígított oldatok fagyállósága a szokásos
gyszerekkel biztosítható. (Ilyen az etilénlikol és glicerín.) Ezek-
k azonban nem szabad rontaniuk a nedvesvíz hatékonyságát.

6. Bekeverhetőségen a nedvesítőszer a vízben való töké-
tes feloldódási képességét értjük. Ezt egyszerű laboratóriumi
zsgálattal állapítják meg.

Hazai tapasztalatok, kísérletek, eredmények

A magyar tűzoltóság háború előtti Tűzrendészet és kárel-
hárítás című kézikönyve már tárgyalja a nedvesítőszer hatását és
említést tesz egy német gyártmányú, Erkalen nevű vegyszerről,
amely pár perc alatt eloltotta egy 10 cm vastag fagyapó-réteg
égését. A könyv szerint a víz felszívó, nedvesítő hatását növeíni
lehet kis mennyiségben szerves szulfocsoportokat tartalmazó
anyagok adagolásával. Ilyen volt a törökvörös-olaj is. Az ehhez
hasonló vegyszereknek főleg korrozív tulajdonságuk a hibája.

Vegyiparunk — beleértve a szintetikus vegyszerek gyártását
is — rendkívül gyors fejlődése hamarosan bő választékot kínál, s
így lehetővé válik, hogy tűzoltóságunk gyakorlatilag is foglalkoz-
zon a nedvesvíz oltástechnikájával.

Az elmúlt években többféle vegyszert vizsgáltunk meg, s
Budapest — igaz, korlátozott mértékben — gyakorlatban is ki-
próbták a nedvesvizet. A tapasztalatok igen kedvezőek.

A laboratóriumi vizsgálatnak alávetett vegyszerek hazai
gyártmányúak, az Egyesült Vegyiművek készítményei. Ilyenek a
Hungarekál BXA, a Szulforil 40, az Enterolaj C, valamint a jelen-
leg még kísérleti gyártású, de a világszínvonalat leginkább meg-
közelítő Solovet. Ezzel kapcsolatban csupán annyit, hogy míg az
NDK-gyártmányú Prävowzel 1% -os koncentrációja 37,9 dyn/cm-re
csökkentti a víz felületi feszültségét, addig a Solovet 20,4 dyn/
cm-re.

E vegyszerekkel szemben támasztott követelmények realizálá-
sát elősegíti, hogy a vízzel oltó készülékek MSZ 1030–63 sz. szab-
ványa már tartalmaz előírásokat a nedvesvíz alkalmazására, s
ezek meg is felelnek a nemzetközi színvonalnak, mivel az alkal-

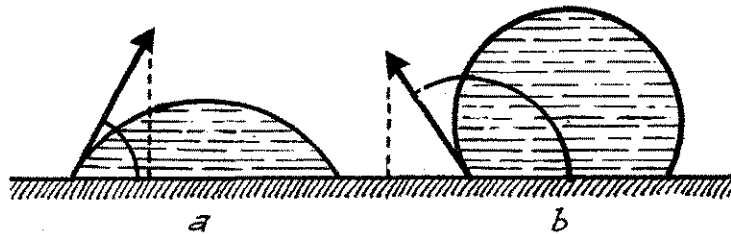

a) nedvesít, b) nem nedvesít

mazott nedvesítőszernek legalább 32 dyn/cm-re kell csökkentenie
a víz felületi feszültségét, s a bekeverési koncentráció nem halad-
hatja meg a 2%-ot.

A tavalyi gumi- és celluloidtűz-oltási kísérletek frappáns
példát szolgáltatottak a nedvesvíz hatékonyságára. Csökkentett fel-
ületi feszültségű nedvesvízként ugyanis kitűnően beváltak a ren-
desnél hígabb, s így normál léghaboltásra alkalmatlan „vizes hab-
oldatok”. (Tudvalevően a felületi feszültség csökkentése az elő-
feltétele mindennemű habképzésnek.)

Az elmúlt évek egyik legjelentősebb oltástechnikai eredmé-
nye, a nagykiadóságú hab is újabb ösztönzője lett a nedvesvízzel
kapcsolatos külföldi és hazai kutatómunkának.

A nagykiadóságú hab kémiai alapját ugyanazon szerkezetű
vegyületcsoportok képezik, amelyek nedvesítőszernek is kiválóan
alkalmasak. Sőt mi több: a nagykiadóságú hab előállításának az
egyik legfőbb részfolyamata, hogy megfelelő vegszerrel nedvesít-
tik. Így azután a két oltástechnikai terület kutatásai könnyen ösz-
szekapcsolhatók. A nedvesítőszernek távlati jelentőségét bizonyítja,
hogy alkalmazásuk önálló témaként szerepel a szocialista országok
tűzoltókongresszusán. Reméljük, hogy vegyiparunk fejlődése ná-
lunk is meggyorsítja majd a nedvesvíz tűzoltástechnikai alkalmá-
zását.

Irodalom:

Buzágh: Kolloidika, Akadémia Kiadó, 1951.

H. Müller: Kationaktív vegyületek. Referátum a felületaktív
anyagok III. nemzetközi kongresszusán.

Bene: Segédanyag-kémia, MTI jegyzet, 1962.

Szafir György
tű. szds.
okl. vegyész

Fellendülés Kékcén

Hosszú ideig egy helyben topogás jellemezte a kékcsei tűzoltótestületet. Harmadik éve azonban új vezetőség irányítja a munkáját. Vajda István tanácselnökkel az élen, aki egyben a testület elnöke is, igen értékes segítséget nyújt Komáromi István parancsnoknak és a többi önkéntesnek.

A március 30-i közgyűlésen, amelyen valamennyi önkéntes részt vett, igen jó eredményekről számoltak be. Így például sikeresen szervezték meg a továbbképzést, a területfelelősi hálózatot és a tűzrendészeti felvilágosító munkát.

A testületi műkedvelő gárda is igen jól működik. Több esetben színvonalas szórakoztató műsort rendeztek, és a tervek szerint más községekben is fellépnek.

A versenyre való felkészülést is szívügyüknek tekintik, ugyanis éppen mostanában készülnek 45 éves jubileumuk megünneplésére.

A helyi pártszervezet, valamint a KISZ és a tsz vezetői is eljöttek a közgyűlésre, és további támogatásukról biztosították az önkénteseket, akiknek a munkájára véleményem szerint — most már mindenképpen meghaladja a jó közepes színvonalat.

Bodnár Zoltán
tű. alhadgy.
Kiskvárd

Pedig csak gyakorlat volt ...

Németh Gyula tű. örgy. elvtárs, I—II—XII. kerületi parancsnok jelenlétében gyakorlatot rendeztünk a közeimúltban. A feladat értelmében két fali tűzcsapról kellett támadni az egyik raktár IV. emeletén keletkezett felételezett tüzet. A támadási terv szerint, a várható nagy füst miatt, csak oxigénes légzőkészülékkel lehetett behatolni a helyiségbe.

Létesítményi tűzoltóink átértékelték a gyakorlat fontosságát, és — teljes felszerelésben — az első napon negyven, a másodikon pedig ötven másodperc alatt szerelték meg a két egységes sugarat.

Az értékeléskor Németh elvtárs, valamint Magisztrák Károly főosztályvezető is megdicsérette őket. Horváth István tűzrendészeti előadó még annyit fűzött hozzá ehhez, hogy ilyenkor látszik meg igazán, miért érdemes annyit gyakorlatozni.

Lószli József,
a MOM tűzoltóparancsnoka
Budapest

A kistűzoltók is készülnek

Járásunkban március 1-től április 9-ig zajlottak le az úttörőszakok vetélkedői.

14 községből 11 nevezett be, és ebből 8-ban előzőleg házi versenyen kellett eldönteni, hogy melyik nyolc kistűzoltó képviselheti majd a szakkört a vetélkedésen.

A parancsnokok, mert hiszen többek között ez is a feladatukhoz



tartozik, igen nagy szeretettel készítettek fel a gyerekeket, és farszórakozásuk igazán nem bizonyult hibáivalónak. A pajtások mindenütt tudásuk legjavát adták.

A járási tanács végrehajtott bizottsága mindegyik község legjobb három helyezettijét értékes tárgyjutalomban részesítette, ezenkívül valamennyi pajtás emléklapot kapott, amit igazán meg is érdemeltek. A tanácsi és az úttörővezetők is részt vettek a vetélkedőkön.

Igen nehéz dolgunk volt, amikor a járási helyezéseket kellett eldönteni. Végül is a Páhi községbeli Ferenczi Sándor lett a győztes és nyerte el a járási tanács végrehajtott bizottságának ajándékát, egy diavetítőgépet. A második és a harmadik helyezett között holverseny alakult ki, s mivel nem tudtuk különbséget tenni közöttük, sorsot húztak.

Hajas István
tű. örgy.
Kiskörös

Az utolsó őrségváltás

Nemrégiben parancsnokságunk két beosztottjának számára is elérkezett az utolsó őrségváltás napja. Mindketten: *Cibárszki Mihály*

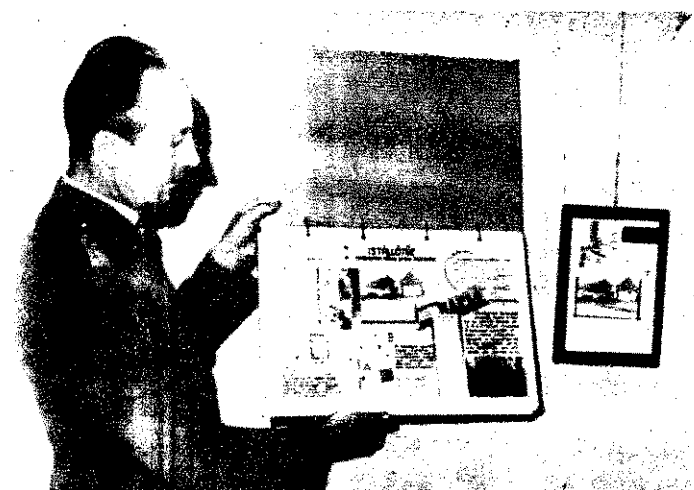

Képünkön Csige örgy. elvtárs bemutatja, hogyan dokumentálják a debreceniek fényképekkel, rajzokkal és újságcikk-kivágásokkal a különösen tanulságos tüzeseteket

Borsod megye és a mezőkövesdi járás tűzkárstatisztikájából érdekes és általános érvényű következtetéseket vonhatunk le.

Ha csak az elmúlt két esztendő adatait nézzük, akkor is kiderül, hogy míg 1963-ban 9 kárral járt tűz volt a megyében és 1966-ban csupán egyvel több, s az anyagi veszteség sem mutat jelentős eltérést, addig az építési hiba okozta káresetek száma 25-ről 31-re emelkedett.

Az esetek többségében kéménybe épített faszervezet volt a keletkezési ok. Hatósági intézkedéseink során állandóan szorgalmazzuk ugyan az ilyen szerkezetek kiváltását, amit a létesítmények legtöbbjében végre is hajtottak, azonban a lakóházak tulajdonosai sehogyan sem képesek megérteni ennek a jelentőségét, jöllehet a felvilágosító munka minden lehetséges eszközzel látva vetjük a cél érdekében.

Az ilyen tüzek zömmel 50–80 évvel ezelőtt épült házakban keletkeztek. Ezekben a faszervezetek az állandó hő hatására teljesen légszűrő állapotba kerültek, s akárcsak a tapló esetében, egyetlen szikra is megfelelő mennyiségű oxigén is elegendő az égésükhöz. Az is növeli a tűzveszélyt, hogy ilyen hosszú idő alatt

Építési hibából...

sem építették át a kéményeket, s így — a kőanyag porladása miatt — a téglák között fugasodás jött létre.

Ráadásul a fűdének többsége mindkét oldalról tapasztott, ami különösen nehezebb teszi a beépített faszervezet észrevételét, minthogy így közvetlenül nem látható.

Az említett tüzesetek vizsgálatakor azt is figyelembe kell vennünk, hogy az épületek felhasználásának jellege sok esetben megváltozott. Így például régi kastélyokban most intézmények működnek.

A mezőkövesdi járás egymaga is elég tapasztaltai tényt szolgáltat arra, hogy nagyobb gondot kell fordítanunk ezen tüzkeletkezési lehetőség megelőzésére. Az elmúlt évben négy ilyen káresetünk volt, idén pedig már három, pedig még csak májust frunk.

A tüzesetek vizsgálatakor azt is megállapíthatjuk, hogy községi tanácsaink többsége régi

igérve, hogy az illetékesek san orvosolják. Az int azonban — tudomásom szerint továbbra is várat magára.

Azt hiszem, sok motorkező tűzoltó elvtársam kíváncsi vagyok, hogy a kérem illetékes előltervezetessenek valamilyen tászkában vagy akár zsebhordható sapkát, hogy a nyári napokon ne legyen sok módjárka közlekednünk.

Ha egy új sapka tervezése okozna, akkor javaslom, hogy gító viseletként hadd hordja újra a pilótákat, amely vélel szerint tökéletesen meg is érre a célra.

Kelemen
tű. örgy.
Zalaszer

Új feladatok, új gondok

A sárvári cukorgyár 100% jesítette 1966–67. évi tervét tesítményi tűzoltó elvtársak dásán kivették a részüket lősségteljes munkából. Enn merészképpen a vállalat dicséretben részesítette a valamennyi tagját. Horváth parancsnoknak, valamint Sándor, Karvatics László, László és Viszkeleti Zsigmond sítményi tűzoltóknak pedig jutalmat adott.

A feldolgozási kampány zése után a gyári pártalapszervezet értékelte az üzem tüzre helyzetét. Megállapítható, hogy nagy javulás következett kbekek között 107 kéményt je meg, számos épület kátrátetőhővezetőit pedig palára e ki. A garazsok, a tűzoltószá a nyersgyár korszerűsítése lamint az elektromos háló újításával nagymértékben e a gyár tűzrendészeti hely: értékeleskor külön is ki hogy a létesítményi tűzoltó sajk a szakmai és a testüle kában egyaránt derekasan tak.

Elvtársaink most sem pihi babérjaikon. De nem is mivel új feladatokat vállalt város rendezik ugyanis a rási versenyt és ők is rés nek az előkészítésekben. Ugy három versenyrájukat is je ba kell hozni, minthogy a ipariak vetélkedőjén is i és mint országos győzteseké név is kötelezi őket.

A cukorgyár párttitkára lalátveztője is tagja a jár rendészeti bizottságnak, s minőségükben a vers rendbehozatalával, valamint mezés megszervezésével meg a létesítményeket. A vezetősége elhatározta, hogy zeljövőben megtartandó ke re Nagy István, a volt és dr. Erner Béldt, a volt kőt is meghívják. Mindket harcosai a tűzrendészeten tosan sok hasznos tanácsot adni.

Szőke
tű. örgy.
Sá

A POZSARNOJE GYELO-ban Láttuk

A „Szputnyik” kézioltó

A gépjárművek részére újfajta kézioltó gyártását kezdték meg a Szovjetunióban. A „Szputnyik” nevű készülék térfogata kicsi, 2,96 kilogramm a súlya, 420 mm a magassága és 75 mm az átmérője.

A készülék tetőjéből áll nagy hatékonyságú töltete. Ez a töltet lehetővé teszi, hogy -60 – $+60$ C-os hőmérsékleten, tehát gyakorlatilag minden szakában, a Szovjetunió bármely területén használhassák a készüléket. „Szputnyik” teste vékony fémlemez és áll a cilindres leszorítóból (3), a nyakrészéből (2), a levehető tetőből (1) és a töltet tartályából (4).

A nyakrészben helyezték el a rácsos fűvókát, amelynek tizenkét 2 mm-es rézrő nyílása van. Ez a megoldás a töltet cseréjekor lehetővé teszi a belső töltet tisztítását és kitisztítását.

A fémtest belsejében szifoncövet helyeztek el, ezen keresztül kerül be a levegő a készülékbe, és már működésbe hozásának pillanatában megkönnyíti az anyag kifóvését.

Az oltóanyag a porlasztón át kerül a tűzre. Ez a tűzfészektől 0,5 méternél nagyobb távolságból lehetséges.

„Szputnyiknak” számos előnye van a hasonló típusú szovjet és külföldi készülékekhez képest. Meglehetősen egyszerű a konstrukciója, a töltet nem kíván különleges berendezést, bármilyen körülmények között előállítható. Oltóanyagának a fészke juttatása eléggé gyors (60 köbcéntiméter/mp), és rövid idő alatt szünteti az égést.

Az illetékes állami bizottság még az elmúlt évben elfogadta és sorozatgyártásra ajánlotta az új készüléket.

A „Komfort” légzőkészülék

Meglehetősen hátrányuk a légzőkészülékeknek, hogy a kilehelt levegőt elnyelő anyag olyan jelentős melegt, nedvességet tartalmaz, ami elérheti a 40 C°-ot, vagy a 100% -ot. Ugyanakkor a tűzoltóegységek gyakran magas hőmérsékletű (60 C°-os) zónában működnek.

A központi tudományos és kísérleti laboratóriumban „Komfort” elnevezésű új légzőkészüléket konstruáltak.

A „Komfort” olyan folyékony oxigénnel működik, amely egyben hűtőanyag is. A készülék szerkezete igen egyszerű. Mivel nem magasnyomásos rendszerű, nem szükséges az alkatrészekkel ellátni, mint pl. a nyomáscsökkentő és a tudóautomatikusan működő.

A kilehelt levegő szájszűrőből a tömlőn, szelepen és a regeneráló tölteten kerül a légszákba. Itt keveredik össze a hideg és száraz oxigénnel és egy szelepen, majd a tömlőn átjutva újabb belélegezhető.

A folyékony oxigén hőszigetelt tartályban van, és légzésre, valamint a kilehelt levegő normális hőmérsékletre történő lehűtésére elegendő mennyiségben jut a légszákba. A tartály szelepével lehet működésbe hozni, illetve kikapcsolni a készüléket.

Minden lélegzetre, a légszák megtelése után, egy szelepen át a környező atmoszférába jut a kilehelt levegő egy része.

Az új készülék főbb adatai a következők:

Működési ideje: 4 óra, súlya 15 kg, ez azonban használat után 11 kilóra emelkedik. Térfogata: $445 \times 400 \times 175$ milliméter. 4,3 kg folyékony oxigént tartalmaz; a levegő elnyelőanyag súlya: 1,5 kg. A párolgó oxigén adagolása 8–14 l/perc.

Működésének első három órájában 14 – 22 C°-os a kilehelt levegő hőmérséklete, és csak a negyedik óra végén emelkedik 34 C°-ra.

Hidraulikus gyakorlótábla

Eredeti alkalmazhatóságot, egy hidraulikus gyakorlóállványt készítettek a bakui városban.

Három 5 cm-es nyílás van a fémállványon. Az ellenkező oldalon öt, három-kélliteres tartályt helyeztek el, s mindegyiket ellátták egy zárszácskás üszóval.

A sugárvezetők 15 méterről célozzák meg a nyílásokat, s amikor valamelyik tartály megtelik, a zárszácska felemelkedik az állvány mögöl. A gyakorlat három kis zárszó felemelkedésével ér véget.

Ez a hidraulikus gyakorlóállvány fejleszti a sugárvezetők manőverezési készségét és találatosságát. Az ilyen versenyek igen népszerűek a bakui parancsnokokon.

(Fordította: Gádor Róbert)

A „Szputnyik” kézioltó



Igy gyakorlatoznak a bakui sugárvezetők

Cikk- és fotopályázat

Számos érdekes újságcikk és felvétel érkezett a Pozsarnoje gyelo pályázatára. Ízelítésként bemutatunk három díjnyertes fényképet:

1. Második díjat nyert G. Jegorov: Ez nem úrhajós, hanem tűzoltó című felvétele
2. Habbal oltják az égő folyadékot
3. Csak előre... (Mindkét kép szerzője M. Medvegyev, aki harmadik díjat nyert a pályázaton.)

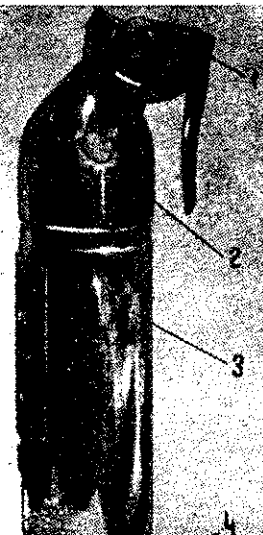

TECHNIKAI újdonságok érdekességei

Különböző horonyszámú, kúpos és sík
útközfelületű porlasztóbetétek



A betét elhelyezési módja a lövőkében

A behelyezett betét



Vízporlasztó betét az MSZ 1059 sugárcsővekre

Régóta foglalkoztat bennünket a fali tűzcsapok problémája, jobban mondva az a körülmény, hogy miként lehetne kedvezőbbé, célszerűbbé tenni felhasználásukat. Vállalatainknál ugyanis ez az oltási lehetőség a legelterjedtebb, s ilyenformán elsősorban a mi érdekünk volt, hogy a szabványos szerelvényeket, kis változtatással, alkalmassá tegyük a belső terekben keletkezett tüzek oltására.

Fő célunk az volt, hogy kiküszöböljük a kötött sugárral oltás hátrányait, és a szerelvényeket olyan tüzeknél is gazdaságosan és biztonságosan használhassuk, amit a szabványos szerelvény-sugárcsővek eddig nem tettek lehetővé.

A Tiszapalkonyai Hőerőmű három dolgozója: Bojtor István, Mikó Ferenc és Nagy Árpád olyan vízporlasztó betétsorozatot szerkesztett, amelynek felhasználásával és anélkül, hogy a fali tűzcsapok szabványos sugárcsővein bármilyen változtatást végeztünk volna, az említett szerelvények porlasztott sugár előállítására is alkalmassá tehetők.

A porlasztó betét kialakításának szempontjai a következők voltak:

1. A meglévő felszereléseken változtatás nem végezhető, azoknak eredeti formában való felhasználásra is alkalmasnak kell maradniuk.
2. A porlasztó betét még durva szennyeződéstől sem dugulhat el.

3. Gyors felszerelhetőség, egyszerű kezelési mód.

4. A porlasztott sugár hossza legalább a kúpszög pedig legalább 30 legyen; a kúpban nem lehet „légzsák”.

5. A porlasztó betétnek már 6 atm nyomatékkal teljes értékűen kell működni és alkalmas kell lennie a B. osztályú egységű oltásra.

A vázolt célkitűzések megvalósítására a belső keverőkamrás centrifugál elvű vízporlasztó betét készült. A betét kúpos kamrát a szabványos sugárcső lövőkéjének belső kúpos furata képezte. A sugár a cső felől érkező vízoszlop felbontásával a keverőkamrába vezetését egy hornyokkal ellátott betét végezte.

A hornyok száma, keresztmetszete, lövőkenyílás átmérője és a jó porlasztás közötti összefüggést kísérleti úton megvizsgáltuk. A betét elhelyezését a mellékelt fényképek jól mutatják.

A porlasztott víz közepes cseppméretűjét nem mértük, de több betét kombinációval olajtűzoltási kísérleteket végeztünk. Az égő anyag turbinaolaj, 1,2x1,2x0,15 m nagyságú tálcában. A kísérletet 3 perc előégetés előzte meg. A kísérlet oltási eredmények a következők voltak:

8-as lövőke 4 horonnyal, 6 atm. nyomással vízzel, oltási idő 20 mp (1

A betét négyhornyos, a lövőkenyílás átmérője 10 mm, a sugártáv mintegy 9 m

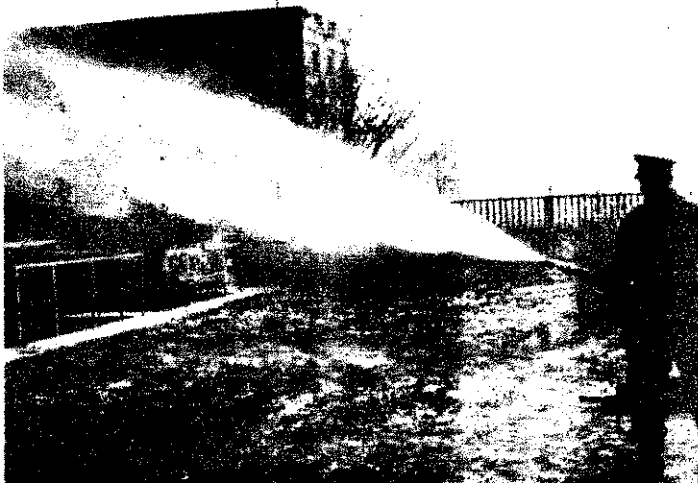

A lövőkenyílás átmérője 8 mm, a betét azonban négyhornyos, a sugártáv pedig kb. 7 m

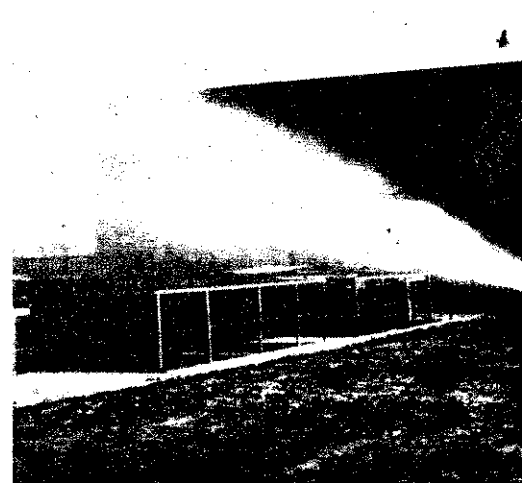

REKETTYEI BÉLA

hőstette

MÁRCIUS 15-ÉN TÖR-
TÉNT Mátyás község-
ben. Karkó Ferenc
13 éves, valamint
Kó János és Cennel Antal
12 éves tanulók a kút-
völgyi kút kávján szaladgáltak.
Reketyei Béla 14 éves út-
-tűzoltó lakásuk udvaráról
(200 méterről) figyelte a
szomszédok pajkos gyerekeit, és
revette, hogy Karkó János
szerecsak „eltűnt”. Oda-
ladt, de ekkor már a másik
segítségért kiáltott.

A KIS ÚTTÖRŐ-TŰZOLTÓ
n vesztette el a lélekjelen-
ét. Amikor lenézett a kút-
és látta, hogy a bájba ju-
t gyerek egy szál deszkába
paszkodik, s már-már ful-
clik, gyorsan lenyomta a
neskút sudárfáját, a veder-
együtt odatolta a kisfiú

elé, és lekiáltotta neki, hogy
kapaszkodjon bele a vederbe.
Másodsor is kiáltania kel-
lett azonban, mert a megsze-
p-



Belenézett a kútba, s látta,
 hogy Karkó János már-már
 fuldoklik...

pent gyerek nem hallotta meg
 az első figyelmeztetést.

SIKERÜLT IS szerencsésen
 kimentenie, s a félig alélt gye-

reket úgy fektette rá a kává-
 ra, hogy ne eshessen vissza, és
 a lenyelt víz is kifolyjon be-
 löle, közben elkezdte nyom-
 kodni a hasát.

Az elsősegélynyújtás után a
 gyerek annyira magához tért,
 hogy amikor az odaérkezett
 felnőttek korholni kezdték,
 villámgyorsan elfutott a tett
 színhelyéről.

REKETTYEI BÉLA senki-
 nek sem szólt az életmentés-
 ről, s amikor a község meg a
 testület vezetői napok múlva
 értesültek róla, szerényen csak
 annyit mondott, hogy csupán
 a kötelességét teljesítette, és
 mindent úgy tett, ahogyan
 Papp Károly önkéntes törzs-
 őrmester bácsitól hallotta a
 teli továbbképzésen...

Király István
 t. fhdgy., Bicske



A sikeres mentés után először
 a kútkávéra fektette

A megmentett és a megmentője



es lövőke 4 horonnyal, 6 atm. nyomású
 vízzel, oltási idő 15 mp (1 tálca);

as lövőke 4 horonnyal, 6 atm. nyomású
 vízzel, oltási idő 8 mp (1 tálca);

os lövőke 5 horonnyal, 6 atm. nyomású,
 vízzel, oltási idő 8 mp (3 tálca);

Valamennyi oltási kísérletnél az oltási
 i kb. 3/4 részét a magas tálca oldalfala

által létesített vízárnyékban égő olaj le-
 küzdésére kellett fordítani.

Az oltási kísérletek alapján megállá-
 pítottuk, hogy a porlasztó betét teljesíti
 a célkitűzésbe foglalt valamennyi feltételt
 és nagymértékben kiterjeszti az üzemi
 tűzivíz-hálózat, vagy a motoros fecskendők
 használhatóságát. A porlasztó betét elő-
 állítási ára az eddig gyártott hasonló
 rendeltetésű porlasztók árának tört része.

Egyébként a Magyar Villamos Művek
 irányítása alá tartozó vállalatokat, erő-
 műveket és áramszolgáltató vállalatokat
 komplett (4-5-6 hornyos) sorozattal lát-
 ják el.

Szabó István

Magyar Villamos Művek
 Üzemzavar- és Baleseti Felügyelet

A bal oldali képen 10 mm-
 es a lövőkenyílás, a betét
 hathornyas, a sugártáv
 csaknem 14 m

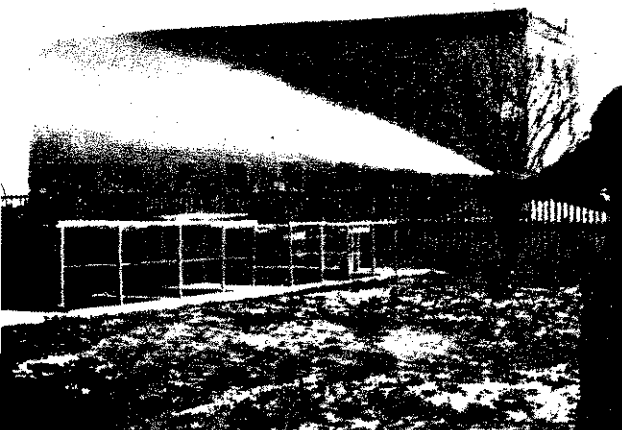

A jobb oldali felvételen:
 ilyen a sugár a hathor-
 nyos betéttel, amikor a
 lövőkenyílás 13 mm-es, és
 a sugártáv kb. 20 m

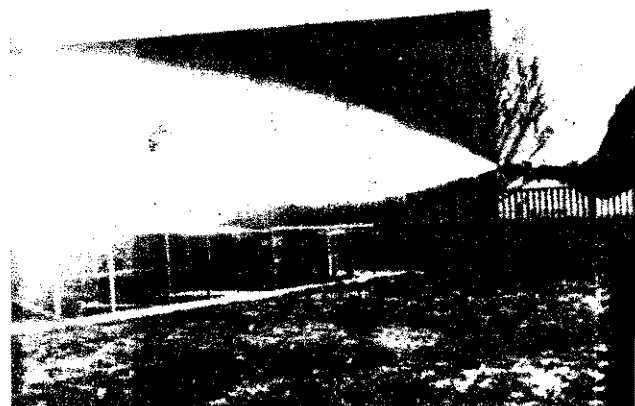



Sánta Ferenc tűzrendészeti előadó beszámolója az alakuló közgyűlésen



Terhes András, a vállalat egyik kiváló önkéntes tűzoltója átveszi az elismerést kifejező pénzjutalmat

LÉTESÍTMÉNYI TŰZOLTÓTESTÜLET alakult a közelmúltban a Szegedi Paprikafeldolgozó Vállalatnál. A konzervipar területén sorrendben itt helyezték utoljára testületi alapokra a tűzrendészeti szervezet működését. Az esemény jelentőségét tehát az adta, hogy a szegedi alakuló közgyűlés lényegében záró akkordja volt annak a folyamatnak, amelyet a tröszt korábban kezdeményezett, s amelynek keretében már 15 nagyobb vállalatnál alakult testület.

Újszerű vonása a testületté alakulásnak, hogy egyidejűleg a pártoló tagok szervezését is megkezdik. A cél: a vállalat valamennyi dolgozóját bevonni a pártoló tagok sorába, s egyben azt is elérni, hogy azok tűzrendészeti feladatokat is vállaljanak; legyenek tevékeny részei a vállalati rend és tisztaság kialakításának, és kezdeményezői, elenjárói a tűzrendészeti előírások megtartásának. Biztató jelenség, hogy a tröszt vállalatnál már eddig is több szocialista brigád számos kiváló dolgozója kérte felvételét a testületekbe, tehát olyanok mutatnak személyes példát, akik a természetben is éljenek.

A **SZEGEDIEKNÉL** is sokatmondó körülmény, hogy a szervezetszerűn már túl van a létszám. A központi telepen 38, a makóin 8 fő a létesítményiek száma, s ehhez jön a 8 fős tűzrendészeti bizottság, valamint a 25 főnyi tűzrendészeti megbízottigárda. A leglényegesebb azonban mégis az, hogy két eszten-

Testületi alapokon

deje, nyáron volt utoljára tűz és az is mindössze néhány száz forintnyi kárt okozott az egyik szárítóban. Ez annál is inkább figyelemre méltó, mivel itt van az ország legnagyobb szárító kapacitása, és az évi termelési terv is több százmilliónyira tehető.

HA SEMMI MAST, csak ezt a néhány tényadatot vesszük és azokat a jelenlegi helyzettel és a várható fejlesztéssel összevetjük, máris érthető a fokozott megelőzésre törekvés és a tűzrendészeti vonatkozású elgondolások, tervek realitása.

Mert az addig rendjén van,

hogy eddig úgy-ahogy megbirkóztak a sokasodó feladatokkal (és ez a megállapítás az iparágban nemcsak erre az üzemre vonatkozik), s egyrészt a jogszabályok érvényesítésével, másrészt pedig a hatékonyabb megelőzés személyi feltételeinek megteremtésével próbálták ellensúlyozni az adott, és tegyük hozzá, több évtizedes, technológia melletti felfutással együtt járó veszélyt.

Ez volt a feladat tegnap, ezt teszik ma. De ami tegnap még elegendőnek bizonyult és többekévé még ma is megjárja, az holnap már kevés lesz. Minden tekintetben többet kell tenni a



A tagság véleménye félreérthetetlen

termelés, a megteremtelt biztonsága érdekében.

AZ INDULÁSI ALAP ne A tűzrendészet véleménye teniek ténykedéséről — amit az előbbi néhány még inkább alátámaszt. / kezettel és hozzáértéssel si A vállalat vezetősége th van helyzetével, felelőss és a tűzrendészeti előac mélye és szakértelme jó téka a további javulásnak meri a körülményeket, s vezetett intézkedések is ar állók az adott körülmé és a várható további fejl

IGEN LÉNYEGES, sőt szempon a dolgozók tū szeti fegyelme. Végső s ó megértésükön, magai kon múlik, hogy az el tervek miként realiz majd a gyakorlatban. Ha digi tapasztalatokat néz vezetés joggal bizakodik kollektíva hathatós támo ban. Tavaly ugyanis mi egyetlen dolgozó ellen szabálysértési eljárást ke nyezni. Eszerint tehát v alapozni a tűzrendészeti tok társadalmisítását; en zisra építhették a testüle ilyenformán az is érthető a testület tagjai ötförintű díjfitést vállaltak.

Egyébként az alakuló l lésen kimondatlanul is é a dolgozók magukénak a kezdeményezést. A rei nyen közel százan vettek

HÁRMAS VETÉLKEDŐ

Április 15-én a HPS újpesti pályáján mérték össze erejüket a Rákospalotai Bőr- és Műanyagfeldolgozó Vállalat, a Növényolajgyár és a Vegyiműveket Szerelő Vállalat létesítményi tűzoltói.

Képeinken: Hegyi Györgyné, az RBM igazgatója üdvözölte a csapatokat és az RBM győztes raja szerelés közben



KORSZERŰ

festékszórás technológiák II.

pontra külön is felhívnom a figyelmet. A táblázatban az oltóanyagait is feltüntettem. Ez természetesen nem azt jelenti, hogy az éter, vagy metilacetát tüze jobban ég akkor, ha habot lövellünk a tüzre. Ilyen anyagokhoz azonban habajdonságuk miatt ne habbal oltót tartsanak készenlétben, mert az oltás sokkal könnyebb és eredményesebb szénssavval.

szünk meg néhány forrószóró berendezést:

Colortherm F.

teljesebb teljesítményű. Kisebb felületek bevonására, bejavítására használják. Tulajdonképpen fűthető festékbármilyen szórópisztollyal működtethető. A pisztoly

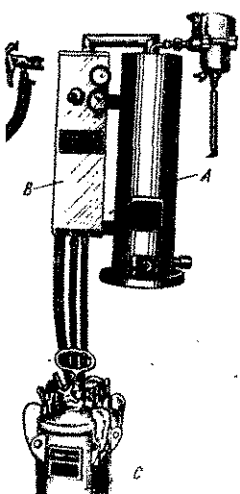

Levegővel mint közvetítőközeggel működő forrószóró berendezés. A=léghevítő, B=hőcserélő, C=festéktartály



A Therm-o-Spray SPC-4N forrószóró készülék keresztmetszete és működési elve

reléje egyenirányító és levegőmembránkapcsoló isával 220 V-os váltóáramkörbe kapcsolható.

esték hőmérséklete 0—120 °C között szabályozható. A festégtartály hőmérséklete 0—120 °C között szabályozható. A festégtartály hőmérséklete 0—120 °C között szabályozható. A festégtartály hőmérséklete 0—120 °C között szabályozható.

Deikotherm

gyártmányú berendezés. Körfolyamatos festéköléje 20—120 °C között ± 3 °C ingadozással szabályozható. A festéktartályban nincs nyomás alatt. A festéktartályban nincs nyomás alatt. A festéktartályban nincs nyomás alatt.

Therm-o-Spray

gyártmányú forrószóró berendezés. A készülék különvált formában használatos, és eléggé elterjedt. Működésénél elektromos fűtésű léghevítőn vezeték útján a teljesen tisztított sűrített levegőt és az 75—180 °C-ra felmelegszik. A fűtés hőmérséklet pontosan szabályozható. A felhevített levegő hőmérséklet pontosan szabályozható. A fűtés hőmérséklet pontosan szabályozható.

hőcserélőbe kerül, ahol folyamatosan áramló festék 75 °C-ra melegítik fel. Nagyon lényeges szerepe van a levegőnek, mivel teljesen olajmentes levegő szükséges. 180 °C-on a kompresszorolaj már bomlik, kokszosodik, s a berendezeték eldugulhatnak.

eldugulás műszaki zavarokat, sőt robbanást is okozhat! megelőzésére állandóan cserélgetni, petróleumban vagy illékony oldószerrel tisztítani a levegőszűrőket. A készülék 110 V feszültségről működhet. A fűtés hőmérséklet pontosan szabályozható. A fűtés hőmérséklet pontosan szabályozható.

Bede-Airles

A forrószóró technológia továbbfejlesztett készülékének is nevezhetjük ezt a nyugatnémet gyártmányú festékszóró berendezést. A Bede-Airles levegő nélküli forrószóró berendezés. Egyesíti a forrószórás és a levegő nélküli, hidrosztatikus festékszórás előnyeit.

A festéket elektromos úton melegítik fel. A túlhevítést 110, vagy 130 °C-on repedőgyöngyös biztosíték akadályozza meg. A festéket a berendezésben levő sűrített levegővel működő szivattyú mozgatja. A meghajtó villanymotor kényszerkapcsolatban van a készülékben levő nyomással. A készülékben levő magasnyomású levegőnek olaj- és vízmentesnek kell lennie. Különféle szűrőkkel tesznek eleget ennek a feltételnek.

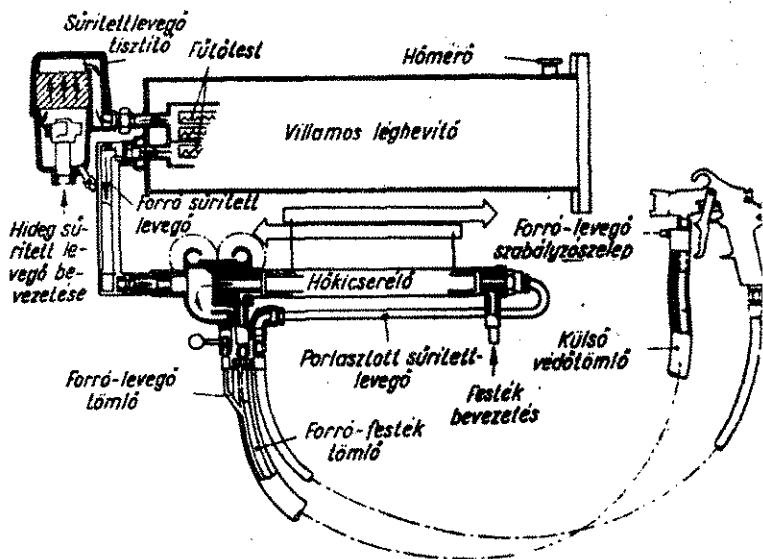

Az előzőekben nagyon röviden vázolt készüléktípusokon kívül még számos olyan festékszóró berendezést szerkesztettek és használnak, amelyek korszerűek és egyben gazdaságosak. Hatósági munkánk során természetesen ezek veszélyeire is fel kell figyelniük.

Rácz József
tű. fhdgy.
okl. vegyész-mérnök

A Bede Airles készülék

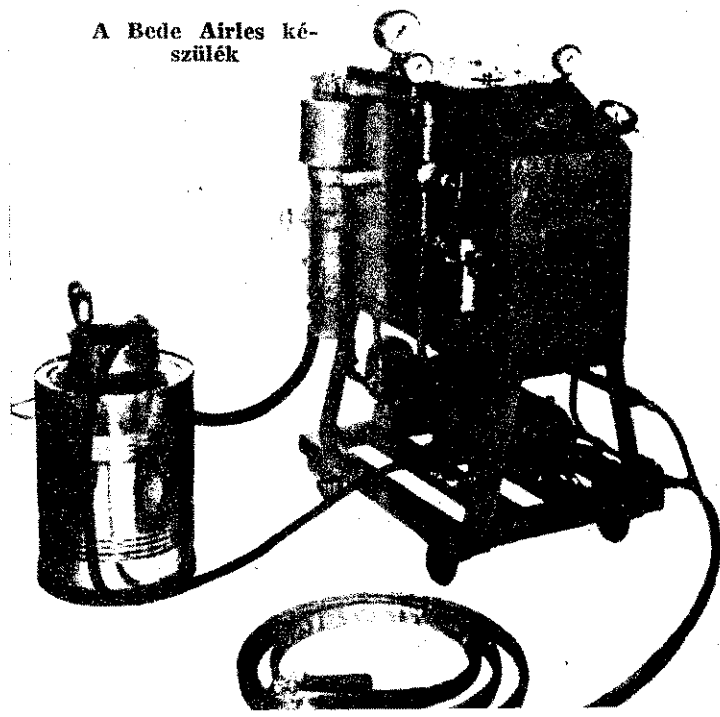



Közlemény

Az építőiparral összefüggő szak- és szerelőipari tevékenységgel kapcsolatos megelőző tűzrendészeti feladatokkal foglalkozó szakkönyv jelenik meg a közeljövőben az EM kiadásában.

A könyv az EM Építészügyi Tájékoztatói Központ Kiadói és Terjesztési Osztályán (Bp., VII., Hársfa u. 21.) rendelhető meg, a darabszám és egyszámszám feltüntetésével. Kb. 70 forint lesz az ára.

Ístállótűz Gecsen

Március 19-én a késő esti órákban a Veszprém megyei Gecse község Haladás Tsz-ének majorjában égett egy 47x7 m-es 60 férőhelyes növénydékistálló, valamint a hozzáépített belső tűzfalal elválasztott 17x7 m-es gépszín tetőzete, s benne két db traktor. Az eddigi vizsgálatok szerint a traktor akkumulátorjának hibás vezetéke rövidzárlatot okozott, és a szikrák meggyújtották a lecsöpögő tüzemanyagot.

A pápai és a győri egységek, valamint a helyi és a gyarmati önkéntesek 4 „E” sugárral oltották el a tüzet. A kár 240 ezer forint.

Április 11–13 között, a BM TOP vendégeiként, számos önkéntes parancsnok tett jutalomkirándulást Budapesten. A felvételen a vendégek egyik csoportja április 13-án a margitszigeti zenélő kútnál

Színes oktatótablók

Az Iparművészeti Vállalat — a BM Tűzrendészet Országos Parancsnokság szakirányításával és jóváhagyásával — 400 és 800 l/p teljesítményű kismotorfecskendők valamennyi használatos típusáról színes oktatótablókat készített.

A tablók 70x100 cm nagyságú, többszínnyomású, lakkozott triplex kartonon készültek. Beszerezhetőek az Iparművészeti Vállalat Grafikai üzemenél (ügylintéző: Madarassy, Bp. XV., Bem u. 15) az alábbi árakon:

- 400 l/p (14 db-ból álló sorozat) 403,— Ft
- 800 l/p (16 db-ból álló sorozat) 439,— Ft
- a 400 és 800 l/p-es sorozat együttes ára 855,— Ft

Az ár a csomagolás és szállítás költségeit is magában foglalja.

HÍREK

Mozdonyszikrától erdőtűz

A mozdonyból kipattant szikra meggyújtotta az avar, március 26-án a Veszprém megyei Raposka község határában. A tűz átterjedt a közeli erdőre, amely messze van a községtől. A keszihelyi parancsnokság egységei, valamint a tapolcai és a helyi önkéntesek kézi szerzőkkel fékeztek meg a lángokat. Nagymértékben megnehezítette a munkálatokat, hogy gépjárművel nem lehetett megközelíteni a völgykatlanban levő kárhelyet. Az

52 ezer forintos tűzkárban volt a késői jelzésnek.

Nem zárták el a gyűlö

Scholl Lajosné XIV., Boc 29. sz. lakos március 25-én rolni ment, s öt gyermekét a lakásba. Röviddel ezután nevű öt és fél éves fia papírkat gyűjtött meg. A tűz a berendezési tárgyakra. Az gyereket füstmérgezéssel kszállították. A XIV. és a IV-rületi egységek oltották el

FEJTÖRŐ ★ FEJTÖRŐ

VIZSZINTES SOROK: 1. A JÖVŐ-BEN REJTVÉNYEINKBEN EZZEL FOGLALKOZUNK. 13. Nincs benne semmi. 14. Utolérő és elhagyó. 15. Becézett női név. 16. Fortuna kedveltje. 17. A függőleges 7. teszi. 20. Oda: volt tüzoltóegyesület, vissza: győriek szurkolnak érte. 22. Hangtalanul zajos! 24. Fában található. 25. Becézett angol férfinév. 27. Leró, azonos hangzól. 28. A FÜGGŐLEGES I. FOLYTATÁSA. 30. Ellentétes kötőszó. 31. Távirdai hang. 32. Vörös, Londonban. 33. Kérdőszócska. 34. Vissza: fedd. 35. Férfinév. 37. Kötőszó. 39. Az éhes ember ezt a lapot szívesen olvassa. 40. Duglóg. 42. Haza azonos hangzól. 43. Szélét bevarró. 45. Klasszikus és. 46. MAA. 48. Rag. 49. Magyar rádió. 51. Komárom megyei község. 54. Nem mostanában. 58. Feltogok. 58. A VIZSZINTES I. SZÁM ALATTI FOGLALOM KÖRÉBE TARTOZNAK

ruc vezér. 19. Útve törő. nép. 23. Rossz emlékü néma alakulat. 24. Saját kezű Piperecik marká. 28. Jü Napszak. 36. Kívánó. 38. Ké tő. 39. Lángol. 41. Allatgond adata. 44. Jó tulajdonság. tisztikához szükséges. 48. női név. 50. Avult. 52. Rak. 54. Mint 54. 55. Gyalogol, de elején! 57. Mint 48. 59. Hon: hangzól. 60. Tova.

Megfejtésül az alábbi sorok bekülödni: vízszintes 1., 58. tatásait: függőleges 5., 1., v 28.

Be kell küldeni továbbá a kal megjelölt kockákban tükéből összeállítható szót a vízszintes 1. egyik alapja. Megfejtési határidő: 1967. 20.

1	2	3	4	5	6	7	8	9	10	11	12
13				14				15	16	17	
		18		19				20	21	22	23
24	25			26	27			28		29	30
31				32				33		34	
35		36		37	38			39		40	41
		42		43		44		45		46	
47	48			49				50	51	52	
		53		54		55		56	57	58	
59				60				61		62	
63				64				65		66	

(Folyt. függ. 5.). 61. A víz. 62. He-lyes, igen kedves. 63. A madáron kívül ez is elszáll.

FÜGGŐLEGES SOROK: 1. A FÜGGŐLEGES 5. SZÁM FOLYTATÁSA (folyt. vízsz. 28.). 2. Nincs benne semmi, de mégsem vízszintes 13. 3. Jó a fülnek. 4. OSY. 5. A VIZSZINTES 58. FOLYTATÁSA (folyt. függ. 1.). 6. Állatalkás. 7. Vívó. 8. Névelő. 9. Údvözlőm. 10. Vissza: Van ilyen lapu is 11. Családi házaknál gyakori. 12. Vissza: vízszintes 48. párja. 17. Vissza: volt ku-

A 4. számban megjelen rejtvény helyes megfejtése kezű: ERŐSÁRAMÚ VILL. RENDEZÉSEK NEDVES, FORRÓ, SZÁRAZ.

A pontokkal megjelölt összeállítható szó: ROBE SZÉLYES.

Könyvjutalmat nyertek: Sándor Miskolc, Gyuris is egyháza.

A nyereményeket postá el.

Kismotorfecskendő 400 l/p **TM-680 TÍPUSU MOTOR HOSSZMETSZETE**

Két oktatótabló a sorozatból

Kismotorfecskendő 800 l/p **IFA ZW-1103 TÍPUSU MOTOR HOSSZMETSZET**

Gyermekjátékból...

Vacsics Katalin kétéves és Koltván három és fél éves gyermek március 31-én gyufával játszott a sertésórnál Ásványráron, 11-es utca 5. szám alatti házban. Az izet okozta. Eggett a 10x6 m-es ház, valamint a 12x10, 4x10 és m-es gazdasági épületek tető-födém szerkezetét. A mosonmagóvári egységek két db gépjárművel, 20 helyi önkéntes pedig 800 kismotorral, 2 db kocsifecsővel érkezett a helyszínre. A sugár közül 4-et az önkéntesek vettek, gyors és szakszerű beavatkozással hasznos segítő munkát végeztek. A kár — előbecsülésük szerint — 45 ezer Ft.

Éjnek idején kigyulladt a franciaországi Tanninge hegyi faluban a környék lencsháza. Tíz gyermek szénén égett, harminc pedig súlyos égési sebeket szenvedett. Az otthon mintegy 120 árva gyermek menedékhelye volt.

Egyenesen a tűzoltó-állomásra hajtott a kigyulladt szemétszállító kocsifőrdje az angliai Stroude városban. A tűz eloltása után az egyik tűzoltótiszt megjegyezte: „Azt hiszem először fordult elő, hogy a mi munkánkat is házhoz szállították”.

Teljesen leégett egy falu Thaiföld Lamphang tartományában. A tűz akkor ütött ki, amikor a falu mintegy 300 lakosa a szamszedős helységben volt a vásáron. A lakóházakon kívül a buddhista templom, a rizstároló és nagy számú jószág is elpusztult.



Jó kezdet...

A Tűzoltó Dózsa folytatja jó szereplését az NB III-as labdarúgó-bajnokságban. Első négy mérkőzését megnyerte, pedig kétszer is idegenben szerepelt. E sorok írásakor listavezető a tabellán.

Április 3-án csapatunk idegenben, a jóképességű Elektromos ellen lépett pályára. Ezen a mérkőzésen elsősorban küzdeni tudásból vizsgázott felesre. Az első félidőben még az ellenfél vezetett, a második negyvenöt percben azután főleg a balszárnyon vezetett támadásokkal, Kovács és Zeher góljaival sikerült megfordítani a mérkőzés sorsát, és 2:1 arányban győztek.

Április 9-én a szurkolók által egyre látogatottabb margitszigeti pályán fogadták a Nagytétény csapatát. Mintegy félezeren biztatták együttesünket, és rá is szolgált a buzdításra, mert igen jó játékkal rukkolt ki. Főleg a csatársor volt elemében: ötször találtak bele az ellenfél hálójába. Védelmünk is helytállt, úgyhogy 5:1 arányú főnyes győzelemmel ért véget a találkozó.

Kovács, Simonffy, Konkoly, Papp és Kázmér osztozott az öt gólon.

Sajnos nem lehetett teljes az örömmünk, mert a nagytétényiek — főleg a II. félidőben — elvesztették a a fejkéket, s durva belemenéseik miatt három játékosunk is megsérült, közülük Kázmér kórházba kellett szállítani.

Az eddigi mérkőzésekből még nem vonhatunk le messzebbmenő következtetéseket. A jelek szerint azonban csapatunk kezdő beváltani a hozzáfűzött reményeket: főleg csatársorunk játéka sokkal eredményesebb, mint az elmúlt idényben. Különösen a Ladinszki-Zeher balszárny nyújt igen jó teljesítményt hétről hétre.

A csatárok 12 góljával szemben

A Szikora (jobb szélén) — Zsidai mérkőzés volt az asztalitenisz-bajnokság egyik legérdekesebb találkozója. A XIII. kerületieknek elsőként Nagy József örgy. gratulált szép győzelmükhöz



Mindkét felvétel a Nagytétény elleni mérkőzésen készült. Az elsőn: az ellenfél 6-os számmal védő kapusa csúnyán letalálta Kázmért (középen), de súlyos sportszerűtlenségével sem tudta hártani az 5. gólt. A második képen: veszélyes helyzet a nagytétényiek kapuja előtt. Középen Zeher, jobb szélén Kovács

Későn jelezték

q gabona égett április 10-én Somogy megyei Mosdos községben a megyei Gabonafelvásárló és elgőző Vállalat gabonatarlójában. Az épület 50x15 m-es tetőszerkezete is lángba borult. A kaposvári dombóvári állami egységek a sugárral és kézi szerszámokkal dolgoztak. Erősen neheztelték az oltást, hogy igen nehezen járható a kárhelyhez vezető 3-as földút. A 175 ezer forintos károsodás a késedelmes jelzésnek donítható. Varga Károly rakományt égetett az épülettel 15 m-re. Amikor észrevette a tüzet, egy vödör vízzel, majd a szél ellenében egy fejszéssel tett kísérletet a megfékezésére. Csak ezután a motorral a 8 km-re levő Kisközsegre jelezni a tüzet, s ez az 5 más szervtől érkezett a túságra.

Külföldi hírek

ház és húsz istállóépület földig égett Jugoszláviában. Lomnica hegyi faluban. A tűzrendészeti hatóság alos jelentése szerint a kár értéke meghaladja a százmillió régi Ft-t.

lámcsapás következtében tűz kezdett a dél-afrikai Standerton iskolájában, 10 gyermek és a tanító meghalt, 12-en súlyosan sérültek.

őb mint hatszáz ház égett por-szalgoni kikötő nyomornegyében. A hirtelen keletkezett tűz zalmából készült kunyhókat e órák alatt felperzselt. A környéken mintegy 10 ezer r lakott leirhatatlanul primitív körülmények között.



magyar tűzoltóság folyóirata
keszti a szerkesztő bizottság
Felelős szerkesztő:
Beszteri Lajos
tűzoltó őrnagy

Szerkesztőség:
V. Néphadsereg u. 9.
Telefon: 313-700.
ja a BM Tűzrendészet Országos Parancsnoksága
sős kiadó: dr. Micskó Rudolf
Terjeszti a Magyar Posta

52/2 — Zrínyi Nyomda, Bpest
F. v.: Bolgár Imre

INDEX: 25 604

védelmünk mindössze kettőt kapott, ami viszont elsősorban Pappot és Vágóölygét dicséri.
Reméljük, a továbbiakban is hasonló győzni akarás jellemzi majd a csapat játékat, Persze ehhez az is szükséges, hogy szurkolói is gyakoribb vendégek legyenek a Margitszigeten.

Megkezdődött a BM-bajnokság

A budapesti tűzoltók számára az alap- és középfokú sakkversenyekkel kezdődött meg az idei BM-bajnokság. E sportág hívei teljes létszámban vettek részt a küzdelmekben.

Az alapfokú versenyeken elért helyezések alapján március 9-11 között tizenkilencen vehettek részt a középfokú döntőben. Színvonalas küzdelem, szoros eredmények és néhány meglepetés jellemezte a vetélkedést.

Horgos Ferenc hdgy. (X. ker.), valamint Heiner József ftórm. (XXI. ker.) például a Tűzoltó Dózsa több versenyzőjét is megelőzve szereztek meg a III. illetve az V. helyet. Galambos Ferenc ftórm. (BTP) játszott legenyedtebben, 15,5 ponttal, vagyis 86%-os teljesítménnyel győzött.

E r e d m é n y e k :

- 1. Galambos F. ftórm. BTP 15,5 p.
- 2. Havas I. ftórm. III. ker., 14,5 p.
- 3. Horgos F. hdgy. X. ker. 14 p.
- 4. Németh S. ftórm. XXII. k. 14 p.
- 5. Heiner J. ftórm. XXI. k. 12,5 p.
- 6. Ancsán N. ftórm. XIV-XVI. 12 p.

A Kun utcában lezajlott középfokú döntő jó hírű volt a sakkversenyek számára. A verseny után többen felvételüket kérték a Tűzoltó Dózsa sakk-csapatába.

P. L.

Április 17-én és 18-án, ugyancsak a Kun utcában rendezték meg a budapesti tűzoltók középfokú asztalitenisz-csapatbajnokságának döntőjét.

A selejtezőben 15 csapat küzdött a továbbjutásért, s a várakozásnak megfelelően a szabadkikötőiek, az V-VI-VII., a VIII., a X., a XIII., és a XVIII-XIX. kerületiek jutottak tovább.

A találkozók közül különösen Szikora ftórm. (XIII.) és Zsidai

ftórm. (Szabadkikötő), valamint Heitényí ftórm. (XVIII-XIX.) és Tóth alhdgy. (XIII. összecsapása volt színvonalas.



Galambos Ferenc ftórm., a sakkverseny győztese

A XIII. kerületiek végül is veretlenül szerezték meg a győzelmet. A bajnokság szépséghibája volt azonban az I-II-XII és a III. kerületiek távolmaradása, valamint az, hogy a XI. kerületiek csupán két versenyzővel képviseltették magukat.

E r e d m é n y e k :

- 1. XIII. ker. (Futó Tibor hdgy., Tóth Vilmos alhdgy., Szikora Sándor ftórm., Marcinka István 6rm.) 10 pont, 11:4-es játszmaarányal;
- 2. Szabadkikötő 8 pont, 11:4-es játszmaarányal;
- 3. XVIII-XIX. ker. 6 pont, 8:7-es játszmaarányal.

A tűzoltók győztek

Felszabadulásunk ünnepén „Április 4 Emlékverseny” rendeztek Zalaezerszegen, és a városi és járási tűzrendészeti parancsnokság szervezte meg a győzelmet.

Amennyiben a következő két évben is ilyen sikerrel szerepelnek, végleg elnyerhetik a kitűzött vándordíjat.





Április 27-én nyolcvan tagú, svájci tűzoltókból álló turistacsoport látogatott el hazánkba —, az IBUSZ szervezésében

Itt-tartózkodásuk során —, programjuk egy részeként —, megtekintették a Tűzoltó Múzeumot; látogatást tettek a budapesti tűzrendészeti parancsnokságon, majd megszemlélték az Erkel Színháznál rendezett vizes támadási gyakorlatot

A vendégek mindvégig komoly érdeklődést tanúsítottak, és nagy elismeréssel nyilatkoztak a látottakról, tapasztaltakról

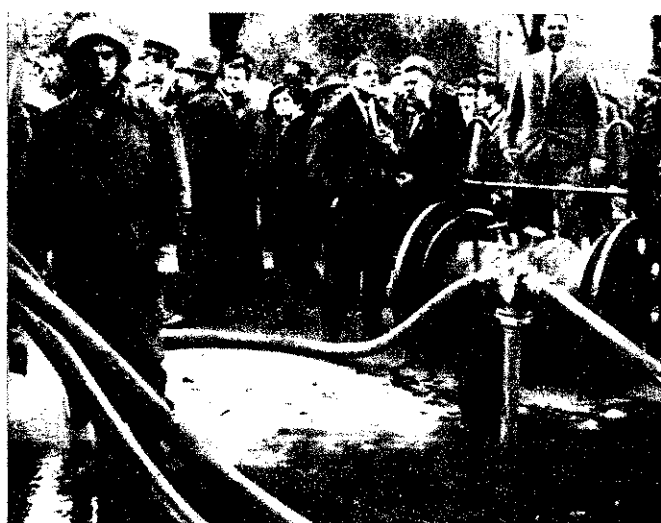

Események KÉPEKBEN



Ez évben is megrendezték öt VIII. kerületi üzem versenyét. Ezúttal az Állami Pénzverő volt a házigazda, s kitűnő szerepléssel végül is a Ganz-MÁVAG csapata szerezte meg a győzelmet



A Pamutfonóipari Vállalat központi gyárának létező rajai házi vetélkedőn döntötték el, hogy melyik csapat vesz részt a körzeti tűzoltóversenyen

Peer András igazgató adta át az elsőségért járó jutalmat a győztes „A” szakmánybeliek parancsnokának



versenyraj tagja

(Lengyel János, az Erőmű-
javító és Karbantartó Vá-
llalat létesítményi tűzoltója)





A Budapesti Nemzetközi Vásár megnyitása előtt ez évben is értekezletet tartott a XIV–XVI. kerületi parancsnokság. Hernádi Tibor t. r. kerületi parancsnokhelyettes ismertette a feladatokat a vásáron résztvevő szervek vezetői előtt

Események képekben

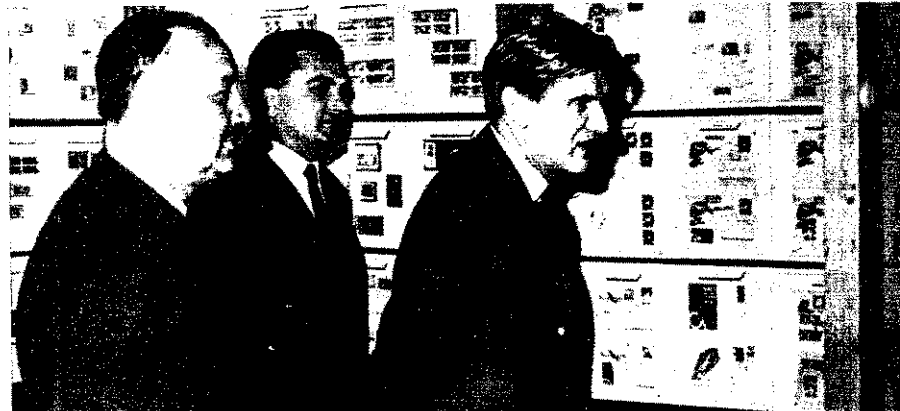

Jánossy Lajos professzor (képünk jobb szélén) is megtekintette a Nagy Októberi Szocialista Forradalom közlégő 50. évfordulójának tiszteletére a HM és a BM Központi Klubja által rendezett bélyegkiállítást

10 tablóból álló tűzvédelmi és rendezési vándorkiállítási anyagot bocsátott országjáró útjára az EM Betonlevegőgyártó Vállalat. Az ünnepi megnyitóra meghívottak jelenlétében került sor

Május 12-én a Rohamfecske és a XVIII–XIX. kerületi egység beosztottai háritották el azt a forgalmi akadályt, amely egy 51/a jelzésű villamos, s egy Skoda személykocsi összekötése nyomán támadt a Nagykörúti úton

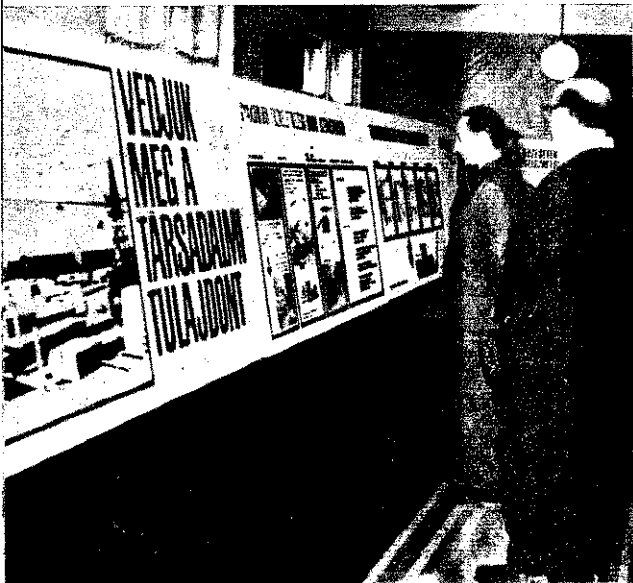
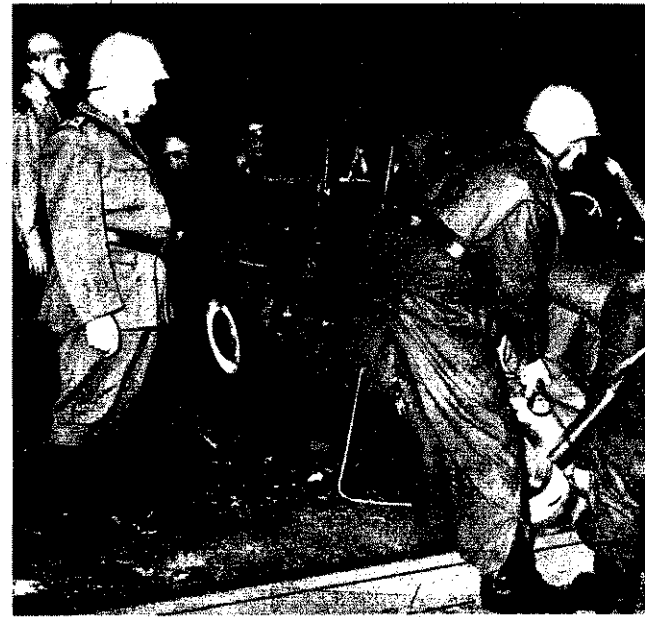

Házi versenyen, három szakmágy hat raja küzdött a körzeti versenyre jutásért május 14-én a HPS soroksárai gyáregységében. A férfi rajok közül a Pilmayer-, a női együttesek versengéséből pedig a Gróf-műszak került ki győztesen. Képeinken: 1. Horváth Jánosné igazgató köszönti a létesítményi rajokat. 2. Az első helyezett férfi raj szerelése. 3. A legjobb női raj parancsnoka átveszi a jutalmat





A térképen jól látható, hogy milyen nagymérvű volt a tűzvész kiterjedése



Több utcában még ennyi sem maradt meg a nagy tűz után az apró gyöngyösi házakból

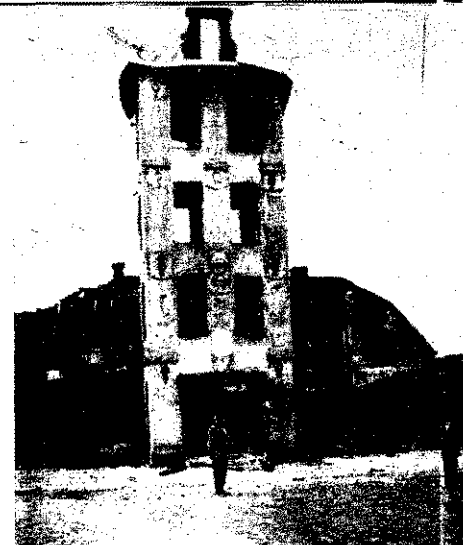

A tűzoltólaktanyáit sem kímélte meg a lángok pusztítása

ÖTVEN ÉVE TÖRTÉNT...

1917. május 21-én orkánszerű, száraz vihar tombolt Gyöngyös felett, hatalmas porfellegetek hajtott végig az utcákon és eresztékeiben ingatta meg az épületek tetőzetét. Háromnegyed ötkor félreverték arangokat. Az alapítványi kórház faszindellyel fedett, rozoga mosóyhája gyulladt ki, és csakhamar teljesen le is égett. A kórházlet nem fogott tüzet, a szél ugyanis az ellenkező irányba hordta a rátnokot. A Petőfi utca keleti oldalán percek alatt lángok borított egymástól távol épült öt-hat ház tetejét.

A tűz az utca másik oldalára, majd hamarosan a város többi térére is átterjedt. A szélviharban egyszerre sok helyen égő várost lehetett megmenteni a rendelkezésre álló erővel. A háború miatt összesen 16 felnőtt és 40 diáktűzoltója volt Gyöngyösnek. A felnőttek első jelre a kórházhoz vonultak, de nem sikerült megállítaniuk a terjedését. Nem lévén elég ember az összes szerek kiszolgálására, csak egy része a laktanyában maradt, s diáktűzoltókat küldtek értük. Az azonban már annyira nagymérvű volt a tűzvész és a lángok in szeszélyesen ugrottak át házakat, sőt háztömböket, hogy gonni sem lehetett a veszély megfékezésére. Általános rémület lett a város lakóin.

A tűzoltók azonban nem veszítették el a lélekjelenlétüket, hanem a helyen is oltani próbálták. A diákok alighogy kivitték a szereket a laktanyából, ez az épület is lángba borult. Nem sokkal később több más diáktűzoltó, két orosz hadifogoly segítségével, két nő is ott állt ki egy égő ház pincéjéből.

Leküzdhetetlen nehézséget okozott az oltás, mert hamar kimelegtek a fecskendők vizutánpótlása. Akkoriban még nem volt vízvezeték Gyöngyösön. A hatvani állomásfőnök üres olajszállító tartálykocsik pótlásával és Gyöngyösre irányításával próbált enyhíteni a vízhiányt, de ez is kevésnek bizonyult. 580 ház égett le, 11 ember vesztette életét a tűz következtében és 8000-en váltak hajléktalanná.

A tűzvész hírére a környékbeli önkéntesek Gyöngyösre siettek. Gyöngyöspüspöki, gyöngyösoroszi, gyöngyöspatai, viszneki, egri, karádi, nagypataki, abasári, veresmarti, hatvani, gyöngyöstarjáni, adásvámosgyörki, markazi és nagyrédei tűzoltók vállvetve küzdöttek a jók ellen, és több épületet sikerült is megmenteniük.

A helybeli tűzoltók is hősiesen tevékenykedtek. A nyolc napig tartó, meg-megújuló tűzvészben pihenést nem ismerve mentették a várost. Őket sem kímélte meg a pusztítás, 16 tűzoltó közül 11-nek a háza égett a háza. Többen súlyos égési sérüléseket szenvedtek. Jár Lajos őrparancsnok is súlyosan megsebesült, amikor a városi tűzoltó, majd 6 vagon rézgálicot segített megmenteni a lángoktól.

A tűzvész után a kormány dr. Harrer Ferenc fővárosi tanácsnokot nevezte ki Gyöngyös építési kormánybiztosává. Célul tűzték ki, hogy az összes tűzrendészeti kérdéseket – beleértve a vízvezeték létesítését és a csatornázást is – megoldják a városrendezés keretében. Húsz évig tartott a város újjáépítése.

Keskeny sikátorok, zsákutcák mentén épültek Gyöngyös apró háza. Ez a sajátos építési mód, eltekintve a közegészségügyi hátrányoktól, állandó tűzveszéllyel fenyegette az egész várost. Ez volt a fő oka az 1894. évi, majd az 1904-es meg az 1917. évi tűzvésznek is. Ilyen körülmények között természetesen nem lehetett szó arról, hogy Gyöngyös leégett része a volt utcák és telkek megtartásával épüljön újjá. A város újjáépítésére alkotott törvényben lehetőséget biztosítottak a

telkek kisajátítására, ami módot adott 22 zsákutca megnyitására, utcák kiszélesítésére és hét tér létesítésére.

A mikor május 21-én délután, a mai modern épületekkel, széles utcákkal és virágzó parkokkal, új lakótelepekkel és gyárakkal büszkélkedő Gyöngyösön megkongatták a harangokat a nagy tűzvész emlékére, kegyelettel gondoltak azokra a hősökre, akik oly szép önfeláldozással enyhítették a várost ért súlyos csapást. Örizzük meg mi is nemes emléküket.

MINAROVICS JÁNOS
tű. őrgy.

Néhányan azok közül, akik oly nagy hősiességgel mentették a menthetőt. A kép jobb alsó sarkában egy elszenesedett holttest látható



Az európai kommunista és munkáspártok Karlovy Vary-i értekezlete újból ráirányította a figyelmet az európai biztonság kérdéseire. Az értekezlet és az elfogadott dokumentumok azt bizonyítják, hogy a kommunista és munkáspártok nem szűnő erőfeszítéssel és nagy felelősségérzettel áthatva táradoznak a földrészek békejének, biztonságának megteremtésén.

Az értekezlet előkészítésének időszakában egyes pártok aggodalmaskodtak amiatt, hogy nem szűkíti-e a megek mozgósítását és az állami politika lehetőségeinek körét, ha a kommunisták maguk tárgyalnak a kérdésekről. A tanácskozáson nagy egyetértéssel fogadták Kádár elvtárs javaslatát az aggodalmakra. A többi között utalt arra, hogy már korábban is voltak kommunista tanácskozások, s ezek nem hátráltatták, inkább előre vitték az ügyet, hiszen nem szűnő vett pártdeklaráció van szó. Európa békejéért, biztonságáért harcolni kell és ezt a harcot valakinek vezetnie kell. „Ennek a harcnak kezdeményezői és szervezői minden országban elsősorban a kommunisták lesznek, és pedig nem azért, mert igénylik a „vezető” szerepet, hanem azért, mert az történelmi küldetésük azoknak a pártoknak, amelyek a leghatékonyabb társadalmi erő, a munkásosztály érdekeinek kifejezői.” Nem véletlen, hogy a Reuter hírgyűjtnökség tudósítója úgy értékeli a Karlovy Vary-i értekezletet, mint amely alkalmas egy új béke és biztonsági keresztes hadjáratra, s ez valószínűleg jövőre gy olyan európai konferenciába torkollik majd, ami a NATO ellen irányul.

„Az imperializmus agresszív irányvonaláa a szocialista országok aktív külpolitikája, a különböző társadalmi rendszerek lamok békés együttélése elvének következetes megvalósítása... Az imperializmus reszív irányvonalát aláasta a kommun és munkáspártok harca, a tömegek akció nyugatnémet közvélemény széles köréi aktivitása is. A szocialista országok egy tett védelmi ereje, amely elsősorban a Szjetunló technikai és tudományos vívmánra támaszkodik, akadályt gördít a hábútjába”

— olvashatjuk a Karlovy Varyban gadott nyilatkozatban.

Európa-centrikusság?

A tanácskozás egyes „bírói” szerint aját kontinensünk előtérbe állítása Európa-centrikus felfogás következménye. Az ffajta vélekedés láthatóan arra irányul, hogy szembeállítsák a világ egyes térségeinek az imperialisták agressziói ellen oltatott harcát, s mivel Európában jelenleg nincs közvetlen háborús veszély, az európai biztonság érdekében tett erőfeszítéseket a saját terület önző előtérbe helyezéseként támadhassák. Ez a nézet azonban hamis, és nem egyéb rágalmazásnál.

Európa békeje és biztonsága nem egyszerűen regionális kérdés; egyáltalán nem cölönálló, a világ többi részétől elszigetelt, valamiféle belső ügye az itt élő népeknek. Ezt az is mutatja, hogy az értekezlet nyilatkozatot fogadott el a vietnami nép harcának támogatására és széles körű akcióegységre ösztönöz az amerikai agresszió visszaszorítására. Ha viszont úgy vesszük,

az európai helyzet rendezése túlzás nélkül az egész világhelyzet javulásának egyik fő kérdése. Történelmi tények bizonyítják, hogy Európa az emberi kultúra és civilizáció egyik alapvető bázisa. Ezen a földrészen volt leggyorsabb a társadalmi fejlődés, egyik társadalmi formának a másikkal, fejlettebbel való felváltása, de az osztályharc is itt volt a legélesebb.

Nem hagyható figyelmen kívül, hogy Európa két, súlyos világháborúnak is kiindulópontja volt, és ma is ezen a kontinensen létezik a nemzetközi feszültség legkomolyabb fészkeinek egyike — hangsúlyozta Brezsnyev elvtárs. „Ha Európában új háború kezdődne, ez termonukleáris háborúvá válhatna és kiterjedhetne az egész világra. Az európai biztonság a nukleáris összeütközés megelőzésének fontos feltétele.” Van azonban a problémának másik oldala is. Az európai békeharc jelentős imperialista erőket leköt, nehezíti, hogy a világ más részein felhasználják azokat a szabadságharcok elfojtására. Az európai biztonság megteremtéséért folyó harc tehát internacionalista kötelesség teljesítése a kommunistáknak a Föld minden népe iránt, reális segítség a népek felszabadító harcához más földrészekben.

A kommunisták fárdatlan harcra a békeért és a demokráciáért a kapitalista országokban abban a szilárd tudatban folyik, hogy minden előbbre lépés a szocializmushoz közelebb. Vagyis Európa biztonságának problémája nemesak a nemzetközi politikának fontos kérdése, hanem a társadalmi haladásé is.

A háborús feszültség légköre kétségtelesen nehezíti a forradalmi, demokratikus erők tevékenységét, hiszen a reakciós erők aktivizálásával, antidemokratikus intézkedésekkel egyértelmű és velejárója az antikommunista hadjárat. De fordítva is áll a tétel: a nyihulás kedvező körülményeket teremt a balratolódáshoz, könnyebbé teszi az akcióegységet, visszaszorul a reakció.

Amint Brezsnyev elvtárs megfogalmazta: „Ismét és ismét igazolódik a kommunista stratégia egyik alaptétele: a békeért vívott harc nem áll ellentétben a szocializmusért vívott harccal.” Viszont „az imperializmus és a reakció ellen a demokráciáért és a társadalmi haladásért vívott harc fontos feltétele a béke és a nemzetközi biztonság megszilárdításának.”

Ma az európai népek, pártok és kormányok felelős hozzáállásától függ nagymértékben, sikerül-e elhárítani a harmadik világháborút. A kommunista és munkáspártok kezdeményezései ezt is segítik.



Kommunisták a világbéke égető kérdésének megoldásáért

Változások Európában

Világméretben mélyreható változások korát éljük. A nemzetközi helyzet leegyszerűsítése nélkül is látható a szocialista társadalom kialakulása és megerősödése. Tovább szélesedik és mélyül a nemzeti felszabadító mozgalom. A hatvanas években is — ha nem is olyan gyorsan, mint szeretnénk — újabb eredményeket értek el a társadalmi haladás erői.

Az imperialisták hidegháborús stratégiai koncepciója megbukott. Atomzsarolással, fegyveres erőszakkal és a gazdasági fojtogatással sem sikerült e folyamatok megváltoztatása és a szocializmus visszaszorítása.

A változások Európában különösen mélyrehatóak. A szocialista forradalom több országban győzött, és szélesebb frontokon is meggyengültek a kapitalizmus pozíciói. Az európai burzsoázia sok országban csak azért tudta megtartani hatalmát, mert jelentős mértékben az Egyesült Államok katonai, politikai, gazdasági segítségére támaszkodott, ami egyben az USA hegemonizációjához vezetett Nyugat-Európában. Ebben a „kommunista agresszióval” való ijesztgetés is nagy szerepet kapott. Az utóbbi években azonban egyre inkább szertefoszlott ez a mese.

nyen olyan háborúba sodorhatja amelyet szívesen elkerülnének. együtt a Közös Piac problémái is az tatják, kiéleződnek az ellentétek a ny európai tőkésországok és a hegemon fenntartására törekvő Egyesült Áll valamin a Német Szövetségi Köztársaság terjeszkedő céljai, uralmi törekvései zött.

Régi politika, új köntösben

A mélyreható európai változások merése mellett sem hagyható azongyvelmen kívül, hogy

az Egyesült Államok és az NSZK agr erői nem mondtak le korábbi törekveiről. E két agresszív erő, egymással a szövetségben, ma az európai béke és biztonság legfőbb veszélyeztetője.

A szövetségtől persze mindegyik ga hasznát várja elsősorban. Az US mára az NSZK revansista politikáját könnyíti és olcsóbbá teszi európai móniája megtartását. Az NSZK viszont segítségért remélnék az E Államoktól revansista szándékaik i lósításához, éppen ezért Nyugat-Né szág vállalta az előretölt antikommn erő szerepét.

Mérges lett a parancsnok...

Néhány évvel ezelőtt történt. „Fiaival” együtt Zerényi József nagydorogi önkéntes parancsnok is részt vett a szomszédos községben rendezett járasi tűzoltóversenyen. A felkészüléssel rendben is volt minden. Estéknként lelkesen tanultak, vasárnap délelőttöknél pedig szorgalmasan gyakoroltak. Esélyesként indultak a versenyre — legalábbis Zerényi bácsi számításai szerint.

Am ez egyszer Zerényi bácsi nem egészen úgy tervezett, ahogy a fiúk végeztek. Hogy, hogy nem, a csapatból egy-két fiatal az italboltban több „bátorságot” vett be a kelleténél, s Zerényi bácsi reményei úgy elolvadtak, mint a tavalyi hó.

Az eset nagyon elkeserítette ezt a lelkiismeretes parancsnokot. Szégyellte, hogy az eddig mindig jó eredményt elért csapattal éppen most maradt le — bár csak néhány másodperccel —, amikor annyira reménykedett a győzelmében.

Egy árva szót sem szólt senkihez, de verseny után valósággal elmenekült a fehér asztal melletti beszélgetés elől. Gyalogosan bandukolt haza...

Természetesen hamar észrevették az „eltűnését”. Egész kis küldöttség indult utána. Jó néhány kilométer után be is érték az országúton. De hiába „agitálták”, nem tudták rábeszélni a visszafordulásra.

— Lejáratatok engem is, de magatokat is! — mondta mérgesen, s ezzel otthagytá a megszeppenült és meghökkenkett kapacitásokat.

— Még ma sem tudom elfelejteni ezt az esetet — mondja —, mert roppant kellemetlenül éreztem magam akkor. Már egészen biztosra vettem a fiúk első helyét. S ekkor történt ez a nem várt közjáték... Nagyon elkeseredtem, de már belátom, hogy egy kicsit túllöttem a célon.

Mert — mint kiderült —, ha nem is úgy végeztek, ahogy szerettem volna, éppenséggel nem vallottak szégyent. Meg aztán csak én vettem észre, hogy hol „frissítőztek”...

Mindenesetre jó tanulság volt ez a kisiklás. Azóta nem fordult elő ilyesmi. Számos dicséző oklevél bizonyítja csapatunk fegyelmezett és jó szereplését.

Több mint 30 éve vagyok önkéntes tűzoltó. Mindig azt tartottam, hogy ha valakin segíthetek, megteszem. Nem fizetségért, nem köszönetért, hanem a magam megnyugtatójára. Jóleső érzés, hogy 60 éven túl is érzi az ember, szükség van rá, számolnak vele, s elismerik a munkáját.

(Szalai)

HOGYAN SZERVEZZÜK MEG A KÉMÉNYEK FELÜLVIZSGÁLATÁT

Írta: Agg Dániel, a Tolna megyei Kéményseprő Vállalat Igazgatója

Mint ismeretes, az 1/1963. (VII. 5.) BM számú rendelet 111. § (8) bekezdésében a kéményeket még az üzembe helyezés előtt, ezt követően pedig 5 évenként füstnyomáspróbának kell alávetni. A rendelet tehát gyakorlatilag a kémények és a tüzelőberendezések tűzrendészeti felügyeletét a kéményseprőkre bízta.

Az alábbiakban azt vettem papírra, vállalatunknál hogyan szerveztük a kapcsolatos munkát és milyen eredményeket értünk el.

Magamról csupán annyit, hogy a megyei tanács vb mellett működő tűzrendészeti bizottság lakóházi és középületi albizottságának tagja vagyok, s mint ilyen, részt vettem a rendelet megjelenése után a feladatok megtárgyalásában.

Albizottságunk annak idején a következőket határozta el:

— Meg kell szervezni és sürgősen hozzálatni a füstnyomáspróbaóhoz.

— A tűzrendészeti hatóságok már a szemlék során minden esetben vizsgálatot és tegyék kifogás tárgyává a füstnyomáspróba hiányát.

— A vállalatok, létesítmények a füstnyomáspróba elvégzését írásban közzé kell tenni a megyei Kéményseprő Vállalatnál, s a kérelem beérkezésétől számított 30 napon belül a munkát el kell végezni.

— A magánlakóházak kéményeinél 5 éves elosztást készíteni és a munkát 1968. végére befejezni; állami házak próbáit a fenntartó vállalat rendelje meg.

— Az I. fokú építési hatóságok a családi ház építési engedélyében írják elő, hogy a lakhatási engedély iránti kérelemhez csatolni kell a Kéményseprő Vállalat nyilatkozatát a füstnyomáspróba eredményéről.

— A nyomáspróba eredményéről közületek részére jegyzőkönyvet, a magánlakóházak részére ún. felhívást kell kiadni. Ebben részletesen kell rögzíteni a hibák, bálytalanságokat, és azok megszüntetésének módját.

Az albizottság ülése után hozzáláttunk a feladat megvalósításához. Először a művezetőkkel beszéltük meg a technikai lebonyolítást, ezután részletes eligazítást tartottunk a vállalatunk valamennyi dolgozója részére.

Kezdetben csak a legjobb szakembereket és a művezetőket vontuk be a munkába, majd láncszerűen minden dolgozó megszerezte a kapcsolatos ismereteket.

A közös munka eredményeképpen 1965 végére valamennyi létesítmény megvizsgálta a füstnyomáspróba, illetve a felülvizsgálatot.

Közben a magánházaknál is megkezdtük a munkát. A füstnyomáspróba 5 évre osztottuk el, azt a kéményseprési díjjal együtt szedjük be, hogy ne egyből terheljük a háztulajdonosokat.

Napjainkig a kislakásoknál a kémények mintegy 80 százaléknál végeztünk a próbákat. A megyei tűzrendészeti parancsnokság kérésére külön kimutatást készítettünk az éghető anyaggal beépített kéményekről. Mintegy 3000 kislakásnál találtunk ilyen kéményt, s azok átépítését soron kívül megkezdték a vállalatunk.

Kimutatásunk alapján a tűzrendészeti hatóságok 6 év alatt tervszerűen megvizsgálják a füstnyomáspróba, illetve a felülvizsgálatot. Ez gyakorlatilag úgy történik, hogy az éghető anyagot a füstnyomáspróba előtt ellenőrzést tart a tűzrendészeti hatóság kiküldötté az az évre beütemezett házaknál, és — a közvetlen tűzveszély miatt — jegyzőkönyv mindaddig leállítja a kémény üzemeltetését, amíg az éghető anyagot el nem távolítják. Ha tehát az illetőben megvan a jóindulat, az őszi fűtés kezdetéig átépítheti a kéményt.

Kezdetben gondot okozott az építőanyag beszerzése. Az albizottság kérésére a megyei tanács kereskedelmi osztálya felhívást küldött a TŰZÉP-telepekhez, hogy a fűtést megtöltő jegyzőkönyv felmutatójának szolgálják ki az anyagot, s e felhívást a jegyzőkönyvre vezessék rá. Az elmúlt évben mintegy 300 kéményt építettek át így.

Megítélésünk szerint igen nagy szükség van a füstnyomáspróba, s ezt meg kell vizsgálni, s ezt meg kell vizsgálni, s ezt meg kell vizsgálni.

A Bonyhádi Építőipari Ktsz Bonyhádon ún. ifjúsági akció keretében, 20 lakóházat épített — szabálytalan kéményekkel. A kéménytestbe pl. ajtókezelőket építettek be; a kémény falát sejtteglából készítették; a sülyesztett elektromos csatlót a kémény falába vészték, és egyik-másikban a gerendát is megtaláltuk. A megyei albizottság javaslata alapján az I. fokú építési hatóság 32 kéményt átépíttetett.

Bérházaknál is megtörtént, hogy amikor az új kéményt megnyomattuk a csillárfoglatat helyén vagy az ajtókeretnél jött ki a füst. Olyan eset is előfordult, hogy az elektromos billenő kapcsolóval lehetett „szabályozni” a füstöt. Ha a kapcsolókat fölül, ha fölfelé, akkor pedig alul jött a füst.

Ilyen esetben az épületet műszaki átadásra vagy a lakhatási engedély kiadására, vagy csak feltételekkel javasoltuk. A hibákat minden esetben meg kell javítani.

Vállalatunk a megyei tűzrendészeti parancsnoksággal és az I. fokú építési hatósággal közösen tudta elérni az említett eredményeket. Persze a lakóházi albizottság tagjai és elnöke, dr. Lencsés Gyula, a megyei igazgatási osztály vezetője, és az eddigi sikereknek Molnár Mihály az ÉKV osztály főmérnöke, Mihály, az osztály technikus és egyben tűzrendészeti előadója, s nem utolsósorban Csöglei István százados is sokat tettek az ügy érdekében.

Az újjávarázsolt szigetvári lak-
tanya



BARANYA MEGYEI jegyzetek

Az elmúlt években jó néhányszor jártunk Baranyában. Számos olyan eseményről írtunk, amelyek az itteniek aktivitását, újkérését bizonyították. st, ettől eltérően, megyejárásra vállalkozók, hogy nagyobb és több területre kiterjessen tájékoztassuk olvasóinkat a riportutunkban tapasztaltokról.

Hatvanezer forint jutalom kitűzésével versenymozgalmat indított ez év április 1-je kezdettel a megyei tűzrendészeti bizottság. A kezdeményezés célja: anyagi tönzőkkel is még hathatósabban szelezni, erősíteni a tűz megelőzés társadalmi tudatát; tovább javítani a községek tűzrendészeti helyzetét.

A kitűzött jutalomösszeg felét a megyei bizottság három helyezett község között osztotta ki, a fennmaradó részt pedig a járási bizottság III. helyezést elért testületek, azok parancsnokai, szertárosai; a községek tűzrendészeti munkáival megbízott dolgozói; a jobb három járás tűzrendészeti bizottságának vezetői, illetve azok igazgatási osztályainak vezetői és tűzrendészeti előadói között osztotta fel.

A versenyfeltételek lényegében a testületekre háruló feladatokkal megegyezők. A pontértékét pontokkal határozzák meg, s ezekre a célra kijelölt járási és megyei bizottságok ezek alapján ellenőrzik a végzett munkát, s döntenek el a helyezések sorsát.

A másik jeles és újszerű kezdeményezés ugyancsak a megyei tanács nevéhez fűződik. Április 17—20-ig Siklóson tanfolyamot szervezett a tsz-ek tűzrendészeti megbízottjainak részére. Az érdeklődésre jellemző, hogy az előző évi hat fő maradt távol a 4 napos tanfolyamról.

A tanfolyam gondolatát a tűzkárstatisztika kedvezőtlen alakulása vetette fel. Eredetileg a második félévre tervezték, de a megyei vb-elnök javaslatára előbbre hozták, hogy eredménye lehetőleg már a következő nyári időszakban mutakozzék. Hogy az illetékesek mekkora jelentőséget tulajdonítottak a rendezvénynek, egyetlen momentumból is lemérhető: **Vértes Tibor**, a megyei tanács vb-titkára nyitotta meg a tanfolyamot. A szervezés feladata és a lebonyolítás a mezőgazdasági osztály csoportvezetőjére, **dr. Baranyában Rezsőre** és előadójára, **dr. Gosztonyi Miklósr**a hárult; a szakmai részt zömmel a megyei tűzrendészet vállalta, parancsnokával az irányításban.

dejében elkezdték... — Már a rajversenyre készülődnek a szigetváriak

Május 4-én a megyei tűzrendészeti bizottság ülésén négy napirendi pont szerepelt: 1. A vb elé terjesztendő jelentés megbeszélése (ez volt a leglényegesebb); 2. A mezőgazdasági intézkedési terv vitája (az előterjesztést a megyei parancsnokság dolgozta ki; a bizottság jóvá is hagyta); 3. A mezőgazdasági osztály beszámolója a tsz-megbízottak tanfolyamáról és egyéb kapcsolatos kérdésekről; 4. A községek tűzrendészeti helyzetének javítására indított versenymozgalmat.

A harmadik napirendi pont kapcsán a mezőgazdasági osztály képviselője felvetette: bár túl vannak a tanfolyamon, továbbra sem találják megnyugtatónak a tsz-tűzrendészeti megbízottak valamennyiének felkészültségét. Eppen ezért azt folyamatosan felülvizsgálják, ha kell, szelektálnak és még az idén újabb tanfolyamot szerveznek. Úgy véljük, szükségtelen, hogy bármit is hozzáfűzzünk ehhez.

Akár a „tűzrendészet napjává” is nyilváníthatnák volna május 4-ét Baranyában. Pécsen a megyei tűzrendészeti bizottság ülésezett; Szigetváron a járási párt-végrehajtóbizottság tűzte napirendre a tűzvédelem helyzetét; Villánykövesden a járási tűzrendészeti bizottság tartotta szokásos negyedévenkénti tanácskozását; Mohácson a járás tsz-elnökei részére rendezett megbeszélést használta fel a parancsnokság, hogy időszzerű kérdésekről tájékoztassa a résztvevőket.

Ha még ehhez azt is hozzávesszük, hogy késő délután és este szinte valamennyi községben a versenyre való felkészülést gyakorolták az önkéntesek (a siklósi járásban legalábbis teljes üzemmel készülődtek a május 7-i

találkozára), igazi, nem hivatalos tűzoltó-nap volt az említett.

A siklósi járási tűzrendészeti bizottságra aztán senki nem foghatja rá, hogy ülései formálisak, irodaszagúak. Már csak azért sem, mert a negyedévenkénti megbeszélést mindig olyan községben tartják, ahol segítségre szorul a helyi bizottság.

Igy került a sor most Villánykövesdre, ahol — többek között — a községi tűzrendészeti apparátus és a testület munkáját is megvitatták. A tsz helyzete is napirenden szerepelt, meghozzá úgy, hogy a bizottság, a napirendi pont előtt, helyszíni szemlén tájékozódott és ezt követően értékelte, mondott véleményt. A nyári időszakban egyébként kéthetenként jönnek majd össze, és hetente kétszer tartanak ellenőrzést a járás területén.

A mostani tanácskozáson arról is határoztak, hogy a bizottság felhívással fordul a tsz-ekhez a felkészüléssel kapcsolatban, és a tsz-eknél dolgozó hegesztők részére tanfolyamot rendeznek.

Az összevonas óta nemcsak a terület nőtt meg alaposan, hanem a községek száma is ugyancsak szépen gyarapodott a siklósi járásban. A két legtávolabbi pont között 100 km a távolság, s a korábbi 45 helyett 84 községet tartanak nyilván. Számszerint nem sok a tsz és az állami gazdaság sem, de ha csupán annyit említenek meg, hogy vannak öt községre kiterjedő tsz-ek is, akkor talán fölösleges is többet mondani. Illetve még csak annyit: 60 községi és 10 létesítményi testület van és a járási versenyre 111 raj nevezett be.

Hogy miként győzi a járási kirendeltség





A siklósi tanfolyam résztvevői a megyei parancsnok előadását hallgatják

kis apparátusa? Nehezen. Meg támogatással. Két motorkerékpárral úgy-ahogy még „elszól”, ha olyan az időjárás és engedik az útviszonyok, s a reuma; néha a megye is besegít nekik kocsival. Ha meg az sincs — marad a busz és a vonat, s véget érni nem akaró bumlizással telik el a drága idő. Valahogy ilyen arányban: két órát igénylő munka, plusz sokszor annyi tetlen várakozás, hogy visszajuthassanak a járási székhelyre. Becsületükre legyen mondva: derekasan állják a sarat.

Eddig 20 tízezet volt a járásban 50 ezer forint körüli kárértékkel. Számszerűleg több a tavalyinál, a kár viszont jóval kevesebb.

A keletkezési okok közül a gyermekjárték, az építési hiba és a sugárzó hó a leggyakoribb.

Tavaly három, az idén pedig egy tv-készülék tüzük volt. Három „Kékes” és egy „Sigma” égett el, a legutóbbi néhány hete Villányban került a veszteséglistára. A tűzokozó mindnél ugyanaz: átütés, meggyulladt a szigetelés és már égett is a készülék.

A kirendeltség vezetőjének véleménye szerint sok ilyen esetet megelőzhetnének, ha a gyártó cég a prospektusban megjegyezné: a pattogó hang az átütést jelzi, s ilyenkor azonnal ki kell kapcsolni a készüléket. Mert mit lehet tudni...

Jó, hogy Siklós és Nagytótfalu egymás szomszédságában van, mert így mindkét helyen sikerült megszemplélni a versenyre készülődést. Siklóson Tomkó Miklós vb-elnökkhelyettes és Mitter Béla parancsnok izzasztotta a legifjabbakat, a szomszéd községben meg Pálfi Lajos parancsnok és az előd, Marócsai Péter bácsi egzeciroztatta a „tűzoltó palántákat” — egyszer, kétszer, sokszor egymás után. Nagy volt az idő, emiatt elégedetlenkedtek, s ismételték újra meg újra a gyakorlatot. Nem a gyerekek lassúsága növelte meg az időt, hanem a begyakorlottság hiánya. Az időjárás miatt van — panaszolták. Az állandó

esőzés lehetetlenné tette az alapos felkészülést, s így az utolsó napokban kellett beleadni mindent.

Lázás munkában találtuk a mohácsiak „B” szolgálati csoportját. A pincében Pávkovics Lukács őrmester vezérletével éppen a hangosító berendezés saját tervezésű fülkéjének „gyártása” folyt. A belső udvaron Lipokatics Antal tizedes kőműveskedett Bíró István őrmester segédletével; odább szórópisztoly festékfelhője „dúsította” a levegőt: hárman kopott felszereléseket és berendezési tárgyakat varázsoltak újjá nagy szorgalommal és hozzáértéssel.

Aki régebben járt itt, alig ismer rá a laktanyára. Kívül-belül tatarozták; a bejárat előtti részt izléses mellvéd övezi; a hátsó fronton téglafal magasodik; a keretet parkosították. Belül is más helyre került egyik-másik válaszfal; megváltozott a belső elrendezés és új helyiséggel is gyarapodtak.

Bárhová nézzen is az ember, gondos kezek munkája ötlük a szemébe, a változások az itteniek szorgalmát, öntevékenysé-

számottevő: 10—30 forintig terjedő k a keletkezési ok is csaknem mindig nos — súrlódás. Zömét el is oltják az miek, úgyhogy az egységnek vonulnia kell, a vizsgálat meg a vele járó e nisztráció azonban nem maradhat e független a kárösszegetől, s attól is, a végkövetkeztetés is ismétlődő. Me után állandóan ott kísért a „hátha”, s milyen jó is az üzemi gárda, egy idegesítő a dolog...

Április 19-én a szigetvári járási t vb, május 4-én meg a járási párt-v hajtóbizottság tárgyalta a tűzrend munkát. Mindkét esetben igen ó hangvételű, reális jelentésből tájékk hattak a vb-tagok, s ha vázlatosan, vonalaiban is láthatták: melyik ter ken van előrehaladás, milyen probl nehezítik a még eredményesebb tevéséget.

A járási parancsnok nyíltan feltár illetékesek előtt a megelőző és mentő rendészeti munka eredményeit, hiány gait, a hivatásos és önkéntes állomán litikai és szakmai felkészültségének



Ez a felvétel négy nappal a járási verseny előtt készült Siklóson; lendületben akarásban nem volt hiány

gét dicsérik. És ezt csak az tudja leginkább lemérni, aki korábban megfordult az ódon épületben.

A mohácsi parancsnokság sem panaszkodhat, hogy kimaradt a területgyarapodásból. 14 község került hozzájuk a pécsvárad járásból, 48-ra növelve az eddigiéek számát. Eszerint nekik is van mit tenniük, hogy zökkenőmentesen haladjon a munka és ne érződjék a többlettel járó változás.

Ami a tűzeseteket illeti, nincs „uborkaszegzon”. Ha mások nem is, a TEMA FORG egymaga is biztosítja a „forgalmat”. Az eddigi 33 tűz közül 13 itt keletkezett. A vállalat gépkocsiját kivéve, egyik sem

rülményeit, személyi, szolgálati és el sági problémáit.

A párt-végrehajtóbizottsági ülés megye parancsnoka is részt vett. Mi mondotta, a vb elfogadta a jelentés határozati javaslatot, s rendkívül lyan, behatóan vitatta meg a tenniv rben nyilatkozott a lényegében ki számú apparátus lelkiismeretes mu ról és további hathatós támogatásr tositotta a parancsnokságot feladata rehajtásában.

Úde színfolt a középületek sorá felújított öreg szigetvári laktanya. Sajátos, mégis harmonikusan illeszk környezetbe, s miután a teljes tat son, parkosításon már túlvannak, belül kellemes benyomást kelt a s lőben. Pedig még nem készültek e szen, ottjártunkkor az új hálóterem kítésán munkálkodtak a vállalat do

Bőven volt mit tenni az évek hogy a korszerűtlen és már szűknek nyult épületet úgy alakítsák az igy hez, hogy az a lehetőségeken belü gadható legyen. S hogy — különö elmúlt másfél év során — olyan amilyen ma, abban az itteni tűzöl is nagy része van. Hozzávetőleges (é tűzolt) számítás szerint közel három

Szereléshez készülődik a nagytótfalui utánpótlás. Kicsit „mély” volt a gyakorlatterep, de a srácok lelkesedése annál nagyobb

Marócsai Péter bácsi, az örökvidám „nyugállományú” nagytótfalui parancsnok



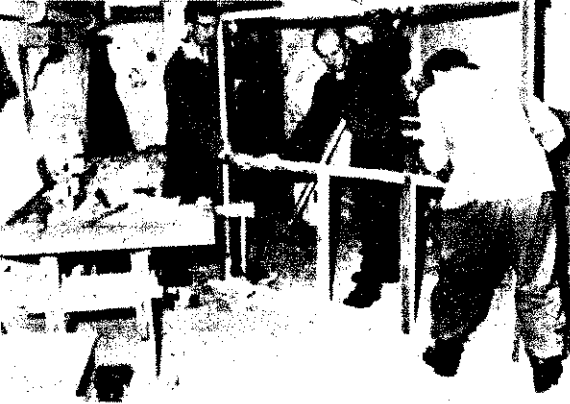

Munkában a mohácsi Pávkovics-„brigád”

Hegesztésből keletkezett... — A Szék-és Kárpitosipari V. VI. sz. gyáregységében pusztított tűz színhelye



forintra becsülik az általuk házilag készített munka értékét.

Nemrégiben hosszú című könyvecskét jelentetett meg a megyei vb mezőgazdasági osztálya. „Mezőgazdasági termelőszövetkezetek tűzrendszert kézikönyve” — ez a borítón. A 104 oldalas kiadványban felszólít minden fontos tudni- és tennivaló benne szerepel. Ugyancsak mostanában készített 3000

olyan rejtvénypályázatról lenne szó, amely a lakóházi és a mezőgazdasági tűzvédelem legidősebb kérdéseit ölelné fel, s ahhoz a Dunántúli Naplóban szeretnék fórumot kapni.

Baranyában szinte egymást érik a kisebb-nagyobb települések. A kapcsolatos statisztika is jól szemlélteti ezt: 325 község (140 tanács) és 226 önkéntes tűzoltótestület (327 egység) van a megyében. A

egyikkel megvan a gond. Legtöbbször az elérhetőség miatt. Még mindig 70 községnek (többségük hegyi település) nincs pl. bekötőútja, úgyhogy az év bizonyos szakában gyakorlatilag megközelíthetetlenek, vagy földútjuk csak nagynehezen járhatók. Tűz esetén egyébként ez utóbbi körülmény jelenti a legnagyobb problémát.

Sok egyéb hasznos ténykedésük mellett sportszerető és sportért sokat tevő emberek a komlói tűzoltók. Kollektívájuk a Komlói Dózsa legbiztosabb bázisa, s mondhatni, az egyesület — a természetjáró szakosztály kivételével — teljesen rájuk is épül. Az elnök: a parancsnok, az elnökhelyettes: a röplabdás *Adrián* főrm., az ellenőrző bizottság elnöke: az ugyancsak röplabdás *Dani* hdgy. és a szakosztályvezetők is tűzoltók.

Röplabdásaink neve máskülönbben is ismert, tavaly a győztes Baranya megyei csapatának erősségei voltak; a Komlói Dózsa néven szereplő együttesük megkülönböztetően: az NB II. újoncként máris neves ellenfeleket fektetett kétvállra; négy mérkőzése közül hármat megnyert.

Tavaly az egyéni és rajversenyek során is szép eredményeket értek el. Egyéniben az első három helyezett komlói volt. Rajban nem jött ki a lépés; a létraszerelés balul sikerült. Az idén szeretnék kiközösíteni a csorbát...

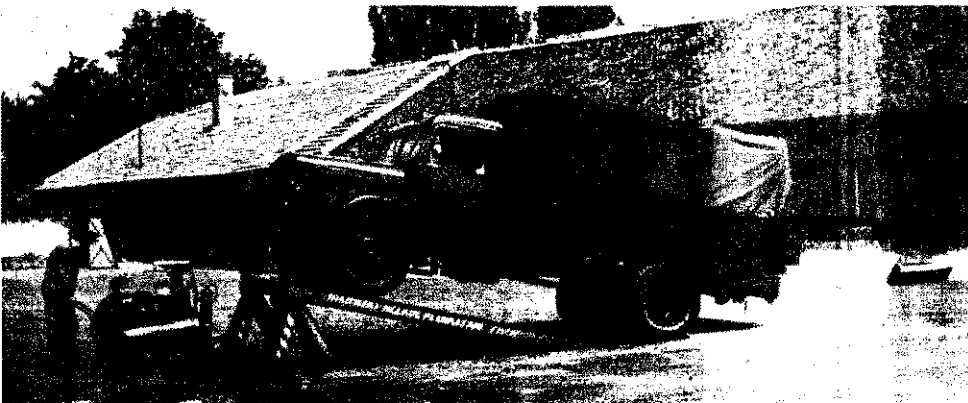

A pécsiek házilag készített, állítható nyomtávú, szerviz-állványa

kiadványszámú kiadványt a Tempó Ktsz. öngyártási munkavédelmi tapasztalat alapján „Tűzrendszert ellenőrző füzet” kiadást kezdeményezte a megyei parancsnok. Először a KISZÖV alkalmazta kísérletképpen a ktsz-eknél, majd tsz-dolgozó részére adtak ki egy nagyobb szériát. Az összehajtogatható, igazolványokban helyezhető füzetecske minden valószínűség szerint beválik. Hét oldalán a legfontosabb magatartási szabályokat sorolja fel; hátsó borítója ellenőrző szelvényre készített, amelyek levághatók. Az 1-es számú vétele szóbeli, a 2-es írásbeli figyelmeztetéssel jár, a 3-as elvétele szabálysértési járót von maga után.

Ellátogatott a közelmúltban a parancsnokságra az Állami Biztosító új megyei igazgatója és helyettese. A vendégeknak jóidőben állt bepillantani a parancsnokig, a tűzoltók életébe, munkájába. A vendéglátók, többek között, propagandafeladatot is bemutatottak a látogatóknak, s a beszélgetések során a kétoldalú kapcsolat további erősítésének, sokoldalúbbá tételének számos lehetőségéről is szó esett.

Elhatározták: a propagandamunka tanulmányozása céljából elmennek Nógrád és Veszprém megyébe, s az ottani tapasztalatok ötvözetéből „összehoznak” majd új ötletet. Elképzelés szerint kezdenek egy

Komlói laktanyarészlet. A környezet parkosítását nemrégiben fejezték be a helyiek

lélekszám vizsgálatánál derül ki, hogy jobbra aprócska falvakról van szó, 250—300 lakos közöttinek vehető az átlag. Ebben persze Monosokor is benne szerepel a maga 67 lélekszámmal, és Siklós is 6700 lakosával. Háromezren felül már nagyközségnek számít a település; ha meg helyzetileg értékeljük, Abaliget, hét község centruma már városnak is beillik, holott összesen 1600 a lakosainak száma.

Kicsi vagy nagy — egyre megy: mind-

Három nap alatt gazdag anyag gyűlt össze jegyzetfüzetünkben, sokszorta több, mint amit itt három oldalon leírtunk, szívesen adtuk volna közre a kimaradtakat is, azonban a terjedelem ezúttal is határt szabott a kívánságnak. De talán ennyi is elegendő ahhoz, hogy olvasóink is képet alkothassanak a baranyaiak mindennapi életéről, munkásságáról.

beszteri—ozváry

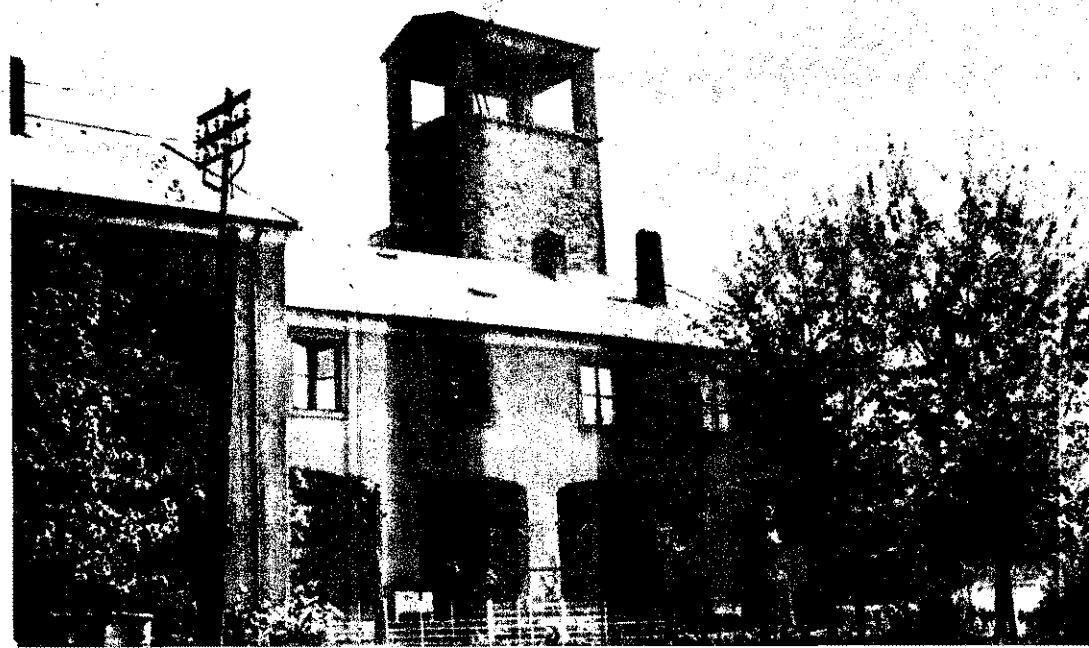

Másutt is ÍGY KELLENE!

Aki még nem járt nyomdában, aligha gondolná, milyen bonyolult és veszélyes utat tesznek meg a papírbálák, mire mint Népszava, Nők Lapja, Magyar Nemzet, Ország-Világ, vagy könyvként eljutnak az olvasóhoz...

Sok mással együtt az említett sajtótermékek is az Athenaeum Nyomdában készülnek. Napi öt vagon az itteni papírfogyasztás és temérdek gyúlékony, sőt robbanékony anyag, egyebek között másfél tonna toluol is szükséges ahhoz, hogy az újságok, folyóiratok és könyvek méltó köntösben jelenhessenek meg.

Az Athenaeum vezetői tehát joggal tekintik a munkafolya-

mat szerves részének a tűzvédelmet. Éppen ezért olyan irányító beosztású

szakemberekre bízta

az ezzel járó feladatokat, mint például Doór Lajos főmérnök, Reisenleitner Lajos helyettes osztályvezető, Kiss Pál főművezető meg a többiek.

Akárcsak a nyomda számos termékében, a tűzrendészeti bizottság jegyzőkönyveiben sem igen találunk „sajtóhibát”. Az V—VI—VII. kerületi parancsnokság tisztjei ellenőrzéseik alkalmával hiteles okmányként kezelhetik, és éppen ezért is a maga portáján valósággal második hatóságnak tekintik ezt a bizottságot.

Persze itt sem lelkesednek az értekezletekért, de ha már elkerülhetetlen, hogy időnként részletesen megtanácskozzák a tennivalókat, alaposan fölkeszülnek a hajszálpontosan megtartott ülésekre.

Fenyő Sándor tűzrendészeti megbízott és Céhmaster László, a létesítményi parancsnok minden bizottsági ülés előtt az érintett vezetőkkel együtt járják végig az üzemszerveket. A kisebb ügyekről csupán beszámolnak, a bonyolultabbakat azonban mindig közösen vitatják meg a bizottsági ülésen.

Rendszerint Soproni Bélu igazgató is részt vesz ezeken a megbeszéléseken, s ha valamilyen okból nem teheti, az elhangzottakról mindig beszámoltatja a főmérnököt.

A szabálytalanságok zöme itt is tiltott helyen dohányzás, utak, oltókészülékek eltorlaszolása, stb. Az ilyen s hasonló mulasztásokat úgy szüntetik meg, hogy a részlegvezetők

írásos utasítást

kapnak, s nem lehet ape abban megszabott terhatáridős végrehajtása

Nemritkán azonban sajátos körülményekkel ják magukat szemben. A múltban a mélynyomabb kedvű dolgozói előszeretettel szorították a látogatókkal. A szó szeltemében rázósnak bízor üdvözlésnek ez a módja, is a „Cerutti” gépekbe v pírbevezetéskor ők is jók tikus elektromossággal tek fel...

Így utólag egyszerűnek szik a választott megoldas mennyi vita, fejtörés éjárás előzte meg. Tapa szerzes céljából más nyba, sőt még a győri műbba is ellátogattak, s csak rendelhették el a szel irányának megváltozami elejét vette a tolu feldúsulásának, a papír

Kistűzoltók

megyei döntője

ILYENKOR ROHÁNNAK CSAK IGAZÁN A MÁSODFERCEK. A szószí Váradi Margit hiába tekintget segítségkérően Pálkás százados elvtársra, már nemigen lesz ideje befejezni a mondatot... Ferenczi Sanyit annyira beletemetkezik az írásba, hogy az álla szinte sűrölja az asztalt, és így a másfél fejjel kisebb Abel Pista teljesen eltakarja. Szolnoki Laci már végzett, magabiztosan nézegeti a többieket...

„Tessék átadni a harmadik kérdésre írott válaszokat. Tíz perc szünet következik” — hangzik el az értékelő bizottság felszólítása. Néhány pillanat, s a terem végében szurkoló tűzoltótisztek és községi parancsnokok kis védenceikhez szetnek.

MIKÖZBEN DR. SZOKOLI GYULA, a megyei tanács igazgatási osztályának vezetője, Boros József r. őrnagy és Brenyó Mihály, a megyei KISZ-bizottság munkatársa segítő osztályozni a dolgozatokat, megtudjuk, hogy ez a kilenc fiú és három lány nehéz utat tett meg a mostani döntőig.

Jó félszázadeje hírt adtunk róla, hogy Kecelen úttörők részvételével tűzrendészeti „Ki mit tud”-ot rendeztek. Ezt a vetélkedést kísérletnek szánták akkoriban. Összegezték a tapasztalatait és némileg módosított szabályokkal megverszerte meghírdették a versenyt.

Nem várt érdeklődés fogadta a felhívást. A legtöbb iskolai szakkör benevezett. Sőt, mi több: némelyik községben selejtezőket kellett ren-

dezni, hogy eldöntsék: kik képviselik majd a falu színeit a járáskedésen. Az eddig egy kissé álmos városi szakkörök is megeléknki esemény hírére. Így azúsdn óvatos becslés szerint is ezernél va több úttörő-tűzoltó szerzett alapos jártasságot a legfontosabb tűzre és tűzvédelmi kérdésekben.

Becsületes felkészülésk jutalmaképpen határoztak úgy az illetetők, hogy megyei döntőre hívják meg a hét járás, meg az öt város részt.

„HÓ, DE IZGALMAS VERSENY LESZ!” — sóhajt fel halktan őrnagy elvtárs, a megyei parancsnokhelyettes, amikor az eredmény táblán megpillantják a döntő felideti állását. A versenyzők a három feladatra máximálisan tizenöt pontot szerezhettek, s a városiaknál három ponttal Szolnoki Laci vezet, de vele együtt még legalább joggal pályázhatnak a városi, illetve a járási elsősegre.

A jóslat részben be is teljesedett, mert a szóbelin, ahol újabb tot lehetett gyűjtteni, a járástaknál csak a hajszálynál előny bíller mérleg nyelvét a szakmári Szabadi Tibi javára, s holtverseny uti a pótkérdéssel dönt el, hogy Abel Pista (Kömpöc) lett a második, s Sanyit (Páti) pedig a harmadik. A városiaknál Szolnoki Laci (Kis egyháza) utacohosszal győzött, a kalocsai Szecsku Jancsi lett a m és Váradi Margit (Kiskunhalas) a harmadik.

A KÉT GYŐZTES ÉRTHETŐ BOLDOGSÁGGAL VETTE ÁT a és a biztosító által fetajánlott díjak közül a „Poljot” karórát, és e hetjük: milyen érzések kavargotak Szecsku Jancsiban, a kalocsai hon kis neveltjében, amikor alaposabban szemügyre vehette éle komoly szerzeményét, egy „Szmena” fényképezőgépet. A harmadik zettek szép aktatáskát kaptak, a többiek pedig jelvényt és elism levelet. Mi tagadás, az utóbbiaknak kicsit szomorkás volt a han ezen a bizonyos április 30-án, de aligha valószínű, hogy még most sulnak. Javában zajlanak ugyanis a versenyek, tehát bőseges al van a vigasztalódásra. S ha netán némelyiküknél el is törött a ez igazán csekély ár azért, hogy ezernél több ifjú Bács megyét gár, már gyerekkorában megtanulja: mi a tűz és hogyan lehet ell dekezni.

Készül az utolsó írásbeli feladat

Szecsku Jancsi, aki immár egy „Szmena” fényképezőgép boldog tulajdonosa

Brenyó Mihály átadja az első helyezéért járó díj és oklevelet Szolnoki Lacinak, a városi kategória győztesének

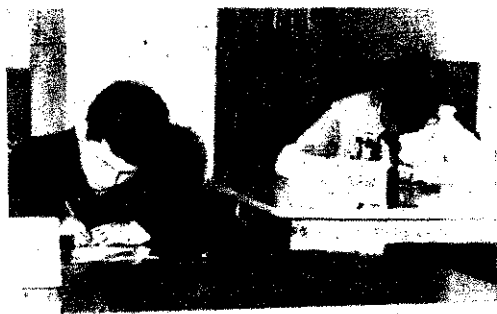

ntkezésének megszüntetését az egyéb szükséges tennivalókat.

Ez csupán egyetlen eset a sok közül, mert az sem ment könnyen, mire rájöttek, hogy jobb lykihasználással és két mű-bokba beosztással biztonságosabbá tehetik az udvari papírlázást.

A legnagyobb gondot itt is a hány dolgozó felelőtlensége okozza. A törzsgárda általában nem figyelmeztet, de az újonnan jöttek nem egykönnyen

nehézabb feladatot is becsülettel teljesíti, nevezetesen azt, hogy mint szakmai vezetők is példát mutatnak a szabályok megtartásában.

Reisenleitner elvtárs például nemegyszer csaknem önmagát utasította a közlekedési utak felszabadítására, *Junek Gyula*, a mélynyomó vezetője pedig ebben a minőségében is bizonyítja, hogy

a termelés érdekei

összegyeztethetők a tűzvédelem-

Junek Gyula

sok-sok vita árán sikerült megszűntetniük bizonyos szabálytalanságokat, mégis legalább úgy örülnek például az új föld alatti folyadéktárolónak, mint egy szép kiadványnak. S biztosak lehetünk abban is, hogy az elektromos hálózat közelgő át-szerelését is olyan alaposan ellenőrzik majd, mint becses termékeiket.

Jól segíti őket az 50 létesítményi tűzoltó, mivel abban az



Doór Lajos



Reisenleitner Lajos



Fenyő Sándor



Céhmester László



kel együtt olyan tűzvédelmileg is képzett szakemberek munkálkodnak, mint *Werfl Imre*, *Varga Lajos*, *Uveges Ferenc*, *Truczko Ferenc* és *Horváth Éé-la*.

Hamarosan száz esztendeje lesz, hogy felvette az Athenaeum nevet *Emich Gusztáv* egykori városzéll kis nyomdája. A főváros szívében levő, s Európa-szerte megbecsült mostani műintézet tűzkármentes évvel is szeretne hozzájárulni a nevezetes centenárium méltó megünnepléséhez.

zokják meg a rendet. Megesett, hogy

maga az igazgató

színpattal nyakon némely tiltott helyen dohányzott, és egyenesen Céhmester elvtárhoz irányították őket, személyi adataik felvétele céljából...

Az itteniek szerint nem szabad a közösség rovására jószívetűsködni. Ezért azután irgalmatlanul feljelentik a szabályértőket, sőt hogy mások is megismerjék a történetből, általában nyilvánosságra hozzák az eljárások eredményét...

A nyomda tűzvédelmének cenzúrázója, az igazgató, az egyik legveszélyesebb üzemszemélye.

mel. Példás szigorral őrködik a legveszélyesebb helyen. 30 év alatt jó néhány tüzet oltott el sikeresen, és még olyan apróságot is azonnal észrevesz, mint a festékes kannák témes érintkezését gátló alkalmatlanság eltűnése.

Grólig József pedig a kötet-szeret vezetőjeként cáfolta rá arra a szólásmondásra, hogy senki sem lehet próféta a saját házában.

Csaknem tízezer működésük alatt cseppet sem könnyű munkával érték el a szép eredményeket. Jóllehet gyakran csak lépésről lépésre, nemegyszer

értelemben is rászorgálnak erre az elnevezésre, hogy egy nagyobb káresettől eltekintve minden tüzet idejében és

saját erőikkel

oltottak el, bár néhány dolgozó egészen a legutóbbi igazgatói utasításig nem mindig sietett a segítségükre a gyors jelzéssel...

S hogy a jövőben még az eddiginél is kevesebb tűzveszély fenyegetse a zavartalan üzemet, ezen a már említették-

Barna Mihály létesítményi tűzoltó, az egyik legveszélyesebb üzemszemélye





Rajt előtti percek a síőgárdi sportpályán. Még tart az ünnepi megnyitó, de a szerelést kezdő rajok már startra készek. — A kép jobb szélén kentes hadnagyi rendfokozattal a váll-lapján, az öcsényi vb-elnök stoppolja az időt. Jobban izgul, mint akiknek az idejét kontrollálja. — A szel igyekvők „páholyból” nézhették a tűzoltási bemutatót

Ki tudja, hányadszor, ismét túl vagyunk a versenyek nyitányán. Május eleje óta programban gazdagok a hétvégék. A fővárosiak szombatoként, a járdásokban pedig vasárnapoként rendezik az önkéntesek hagyományos erőpróbáit. Hétről hétre ezer és ezer tűzoltó méri össze felkészültségét a versenypályákon; idősök, fiatalok, a tőlük már megszokott lelkesedéssel küzdenek a lehető legjobb eredményekért, az első vagy legalábbis tisztas helyezésekért. Az ideiglenes versenyek jelentőségét növeli, hogy új szabályzat alapján történt a felkészülés, s egy-egy kategóriában nemcsak a rajok tagjainak kell bizonyítaniuk, hogy alaposan elsajátították a tudnivalókat, hanem egyúttal a szabályzat is vizsgálják a gyakorlatban, méghozzá minden egyes helyen a premier jegyében.

Munkatársaink, a szokásokhoz híven, ezúttal is részt vettek néhány rendezvényen, s most erről számolnak be olvasóinknak.

DOMBRÁD

Április 23-án, az 1967-es versenyidény nyitányán alig két-három fokot mutatott a hőmérő, s a sűrítő szél alaposan próbára tette a kisvárdai járás 61 versenyraját és a szépszámú közönséget. Az önkéntesek fegyelmezettségének és a rendezők rutinjának köszönhető, hogy a találkozó zökkenő nélkül zajlott le. Mindössze három raj maradt távol, s bár a staféta egy kissé elhúzódtott, délután egyre már végeztek.

nem 200 tagú kiváló testület u a verseny napján ünnepelte állásának 80. évfordulóját, s megyei, járási és községi jelenlétében.

BUDAPEST

Május 6-án az impozáns szített Ugető-pályán az V-VI a VIII. és XVIII-XIX. kert versenyével vette kezdetét a pesti létesítményi tűzoltók ve

Versenyek



Hegedűs Ferencsel, a kisvárdai szeszfinomító vezetőjével többször is találkozunk a nap folyamán, de csak az eredményhirdetés után tudunk szót váltani vele. Szívesen nyilatkozott, hiszen 800-as férfi csapata már átvette az első díjat. Eddig is valamennyi versenyre elkíserte a rajt, s legtöbbször az előkészületben is részt vesz. Nyilván ennek is tulajdonítható, hogy az itteniek évek óta az első három között végeznek.

dése. Ficsór Sándor tő, alez., pesti parancsnokhelyettes údv a résztvevő 62 rajt. Tartalmas tő beszédében méltatta a léte nyiek eredményeit, s egyben dapesti parancsnokság elism fejezte ki eddigi áldozatos mur kért.

Valamennyi benevezett raj Színvonalas küzdelem zajlott jól előkészített hat szerelés két staféapályán. Az elmélet szerelési bizottságok a már megszokott pontossággal doig Nem véletlen, hogy senki sem lamált. Déli tizenkettőkor a st val ért véget a küzdelem, s verseny ideje nem volt hos vendégként megjelent parancs úgy tervezik, hogy több stafé lyát létesítenek majd az itten.

A dombrádi tűzoltófiatalok értékes helyezéssel szerezték örömtű jubiláló testületüknek

Szaniszló elvtárs, Pap község parancsnoka két első díjat vitt át a dombrádi versenyen

Egy férfi- és egy úttörő-csapattal érkezett Szaniszló István fhdgy., Pap község parancsnoka. Tanítványai jöttek, láttak és győztek a 400-as kategóriában. A verseny végzetével szeretettel ülegették idős parancsnokukat, aki az elmúlt évek során nem kevesebb, mint 11 önkéntest nevelt a hivatásos tűzoltóságnak, közülük az egyik a fia, aki gépkocsivezető a Kisvárdai parancsnokságon.

A nyírlövői férfi rajt ez alkalommal is elkíserte Bezzegh András vb-elnök. Erdemes volt eljönnie és szurkolnia, mert a csapat tagjai sikerrel szerepeltek. Batári István parancsnok örömet lelhetett bennük. Im már 18 esztendeje irányítja hozzáfértőn a 25 fős testületet. M áskülönben alig két éve a Március 15 Tsz elnöke, de már itt is győzelemmel büszkélkedhet: a korábban mérleghianyos szervezetet szépen kiláboit a bajokból.

Számos párt- és tanácsai jött el a hat kerületből, több igazgatója is kíváncsi volt senyzőinek szereplésére. K kívül Galambos Sándor, az taxi igazgatója volt a legbold közülük. 800-as férfi csapata us második alkalommal is elnyer Állami Pénzverő által alapított dorserleget és a taxisok erőse gadkoznak, hogy ez a szép végleg a birtokukba kerül.

A Május 1 Ruhagyár és az A Pénzverő női raja nagy küzd vívott egymással. Végül is a gyári lányok mindkét szá jobbnak bizonyultak. 55 mp als bapont nélkül szereltek meg a motort, a stafétában pedig 8 verek rá ellenfelükre. Igaz, az is hozzájárult, hogy a Pén egyik versenyzője lecsúszott



A 30 éves jubileumát ünnepelő dombrádi testület egy első és egy harmadik díjat nyert a Kisvárdai járás tűzoltóversenyén



Ugető-pályán rendezett körzeti verseny három mozzanata: szerelnék a 800-as rajok, előtérben a Ganz-MÁVAG versenyzői. — Váltakozik a Zrínyi Nyomda női tűzoltói. — Galambos elvtárs (jobbról a harmadik), a Fővárosi Autótaxi Vállalat igazgatója a győztes csapattal és vezetőivel

időről. A lányok a vereség ellen sem keseredtek el, hanem elárózták, hogy jövőre alaposan szavágnak...

lehető támogatást megad számukra, majd további segítségüket kérve — sikeres, jó versenyzést, s eredményeket kívánt a rajoknak.

NAGYIGMÁND

Május 7-én a nagyigmándi labdarugópályán ragyogó időben került sor a komáromi járás versenyére. A község, valamint a pálya zászlódiszben fogadta az imponáns menetben, zenekarral felvonult 52 rajt. A tanácsháza előtt Pék László tanácselnök köszöntötte a csapatokat, valamint a tekintélyes számban megjelent vendégeket és nézőket.

sokat gyakorlatoztak, és 31 mp-es rekorderedményt értek el a találkozón. Igaz viszont, hogy eközben 15 hibapontot szedtek össze, s ez némiképp szépséghibája írást elsősgüknek.

az időjárásra sem lehetett panasz. rendező gárda is kitért magáért. új szabályzat premierje is jól sikerült, zökkenőmentesen bonyolított le a színvonalas versenyt. Sikert ismét dicsőret és köszönet illeti Károlyt és Spisák Imrét, az első igazgatóját, illetve gondnokát.

Annak ellenére, hogy a verseny az új szabályzat premierjének jegyében szerveződött s zajlott, különbözőbb zökkenők nélkül, időben fejeződött be. Megfelelő pályaelosztás-sal (négy raj szerelt egyidejűleg) a viaszszerelések „úresjárata” jól használták ki a staféta lebonyolítására, s összességében a folyamatosságot is megfelelően biztosították.

Kellemes színlőt volt a tardsobányai önkéntesek 25 fős zenekarának közreműködése. A mindössze másfél éve szervezett együttes Magyar József önk. alhdgy., karmester vezényletével igen jó műsorral vette ki részét a verseny sikeréből.

Egymás után, gyors ütemben perregtek a versenyszámok, így a közönség érdeklődve figyelte a fejleményeket. A távolmaradt négy raj sajnálhatja tehát, hogy nem jött el erre a kitűnően rendezett találkozóra.

A felvonult csapatok egyenruházata is tanúsította, hogy a járás vezetői maximálisan gondoskodnak az önkéntesek ellátottságáról, így elmondhatják, hogy jó részük volt a sikerben. A járási tanács egyébként több mint 8 ezer forint értékű tárgyutalomban részesítette a győzteseket és a helyezetteket, látványos folyadéktűzoltási bemutatójukért pedig a banai önkénteseket.

jelentjük

SIÓGÁRD

leális környezetben rendezték július 7-én a szekszárdi járás versenyét. Gondos szervezés, mintard pályaelőkészítés — így jellemeztéknek tömören a rendezők nekáját. Igaz, megszoktuk már, hogy Toinában sokat adnak a helyválasztására, s úgy tartják: járonként egyszer van ilyen rendezés egy esztendőben, legyen az te- az eseményhez méltóan dekorált. Még akkor is megéri, ha soknkával, vesződséggel jár, mert lékezetes marad.

Nem születtek itt sem ktugró időeredmények, s az összteljesítmény értékét, olykor még az első helyeken végzetekét is, súlyos hibapontok csökkentették. A 20 pont sem ment ritkaságszámba, az 5 és a 10 meg szinte természetesnek számított. Az I—III. helyezettek közül csupán két raj: a siógárdi fű 400-as és a fádánkeri Ujbaráda Tsz koccsifcskendőt szerelő férfi rajának teljesítménye volt hibamentes.



Nagy közönségsikert aratott a tardsobányai tűzoltózenekar. Karmester: Magyar József

Ind az 55 benevezett raj elfőtt a senyre. Sajnálatos azonban, hogy a község és a Szekszárdi ÁG hajdi kerületének raját a bizottságtól ki kellett zárni a küzdelemből, hiányos létszámmal jelentek. Ez persze mit sem von le az értékéből, hogy a benevezet-becsület dolganak tekintették a jelenést.

Ügyes újítás volt, hogy a várakozási helyen kifüggesztették a szereléshez felvezetés sorrendjét, s még ennél is hasznosabb, hogy a tűzoltási bemutatót is versenyszerűen bonyolították le. Azonos feltételek mellett folyadéktűzoltó oltott a helyiek és a tolnaiak raja, s a győztes jutalma 500 forint volt; a roham-pálya-gyakorlat első helyezette értékes karórárt kapott.



Nagyigmándon is alaposan kivágták a rezet a banai tűzoltó-lányok, s mint a kép is tanúsítja, nemcsak ők örültek szép győzel-müknek

Járási pártbizottság titkárával len, az idén is ott láthattuk a járás város vezetőit a meghívott-sorában. Mindez, az őszinte ér-lődés mellett, az önkéntesek és a dezvény iránti megbecsülés és telt kifejezése is volt részükől. csak egyik megnyilvánulása. t évek óta minden tekintetben mos jelét adták az elismerésnek, nnak, hogy az itteni vezetés a endészetet és annak munkásait yra értékelt.

A járási tanács vándorserlegét ez-úttal Ücsény község nyerte egy első és egy második helyezéscért. Mellesleg ez volt a legjobb teljesítmény; ezúttal egyik községnek sem sikerült a „tarolás”, úgyhogy senki nem vitt haza egynél több „tró-feát” a versenyről. Talán ez is az egészséges.

emény István, a járási tanács vb-ike meleg hangú ünnepi beszéd-üdvözölte a verseny résztvevőit. meréssel szólott az önkéntesek igi áldozatkész munkásságáról, rtállásáról. Kifejezésre juttatta, y a járás vezetése a testülteket aját szervének tekinti, minden

Kimondatlanul ugyan, de bizonyá-ra egy kis öröm is vegyült a rendezés örömebe. Nem az előkészület vagy a lebonyolítás, hanem a nézők gyér száma miatt. Igen kevesen „veszélyeztették” a kötélkordont. Hogy ez azután a propaganda vagy az érdeklődés hiányán múlt, annak nem járunk utána.

Látványos tűzoltási bemutatóval zárult a komáromi járási verseny

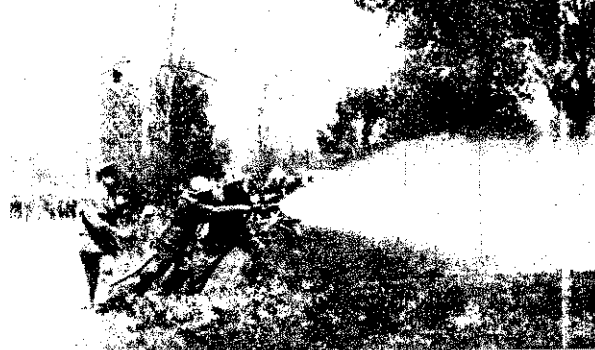



Csege Géza

Lehetséges-e az adminisztratív út mellőzésével megszüntetni sok ezer és régi tűzrendészeti szabálytalanságot? A Borsod megyei MESZÖV kezdeményezésének láttán korántsem felelhetünk nemmel erre a kérdésre.

1

Csege Géza, a megyei igazgatóság elnöke ezzel indokolja a tűzrendészeti verseny meghirdetését:

— Nem is olyan nagyon régen még eléggé sokat hadakoztak velünk a tűzrendészeti hatóságok. Igazuk is volt, hiszen sok ezer szabálytalanságot találhattak létesítményeinkben. Az esetek jó részében azonban nem annyira némely vezető helytelen szemlélete gátolta a rendesítést, hanem inkább az a körülmény, hogy nem volt átfogó képünk ennek anyagi kihatásairól és arról sem, hogyan oldhatjuk meg az ehhez szükséges munkálatokat.

A tavalyi versenyfelhívásunk — amelyhez Budapest és Pest megye kivételével valamennyi MESZÖV csatlakozott — éppen ezért mindenekelett a problémák átfogó megoldását szolgálta. Módszeresen összegyűjtöttük és jellegük szerint csoportosítottuk a hibákat, és a szubjektív feltételek biztosítása céljából jutalmak kifizetésével is serkenteni kívántuk dolgozóinkat a rendteremtésre.

Csak jóval később, az első adatok beérkezése után derült ki, milyen nagy fába vágtuk a fejszénket, amikor a tűzvédelmi előírások százszázalékos végrehajtását tekintettük egyetlen versenyfeltételnek.

Az eredmények persze pénz-



Keresztesy József

be is kerültek, méghozzá nem is kevésbe. Ha azonban tekintetbe vesszük, hogy egyetlen nagyobb üzletünkben is milliós károk keletkezettek volna bizonyos szabálytalanságokból, és hogy a mostani beruházásokkal jó időre letudtuk az anyagi gondot, akkor feltétlenül hasznos célra fordítottuk a pénzüsszeget.

2

Keresztesy József tűzrendészeti előadó így látja a verseny eredményeit:



Csatári István

— Mindegyik járásban működik egy-egy tűzrendészeti előadó. Nyugdíjas tűzoltók is akadnak közöttük, és valamilyen vizsgát kellett tennie a legfontosabb szabályok ismeretéből. Rendes negyedéves ellenőrzésük során összeirattunk velük minden szabálytalanságot. Ennek alapján azután pontosan megállapíthattuk a főbb tennivalókat. Az adatok birtokában többek között sok száz kéményből távolították el a gerendát, kicserélték vagy megjavították 103 kályhát, 180 koromszákot építettek, 480 szabványos koromszákját helyezték el; 285 egységben éjszakai áramtalanítót létesítettek, további 160-ban átépítették a villanyhálózatot, és mindenütt elvégezték a füstnyomáspróbát.

Ugyanígy pótoltuk a hiányzó kéményajtókat, csőbillencseket, csőrózsákat és kézioltókat is, és egyebek között beszereztünk 197 hidrofób porral oltó készüléket. Ezenkívül többszáz he-

lyen szabályos raktárt létesítettünk.

Ennyit az anyagiakról, s még csupán annyit, hogy mindez csak így elmondva egyszerű, mert rengeteg utánjárásba került, mire előteremthettük a szükséges anyagokat és kivitelezőt is találtunk a munkák elvégzésére.

Úgy láttuk azonban, hogy ez csupán a megoldás egyik része. Éppen ezért a járási tűzrendészeti előadók dolgozóink tűzvédelmi felkészültségét is behatóan értékelték. Évente többször

is jelen vannak az üzemegységben tartott oktatáson és ilyenkor az oltóeszközök használatának ismeretét is ellenőrzik.

Egyébként nálunk csak az kaphat szakmunkás-bizonyítványt, aki a tűzrendészeti ismeretekből is eredményesen levizsgázott. Nem kívánom túlértékelni törekvéseink sikerét, ami nem is volna indokolt, de talán mégsem csupán szerencsés véletlen, hogy évek óta nem volt kárral járó tüzeset egységeinkben. Komolyabb beavatkozásra csupán Nyékládházán került sor, amikor a helyi népbolt dolgozóit oltották el egy autóbusz égő motorházát majd egy Zetor-vontatón keletkezett tüzet.

3

A Tokaj és Vidéke Körzeti Fmsz nyerte a megyei és az országos versenyt. Az értékelő bizottság itt valamennyi üzem-

egységet ellenőrzött, és — hallottuk — akármilyen szigorúan vizsgáldták, még milikóppal sem találtak volt hibát. S aminek külön is örülünk a kereskedelmi szemlélettel rendelés, tisztaságot és kezelést tapasztalhattak.

Csatári István, a szövetség elnöke, és Szilágyi Lajos, a járási elnöknek a sikernek, de nem kevésbé annak is, hogy aránylag nagy költségkihatással ért el minthogy az itteni fmsz embereivel végeztette el a kálatokat. Mindketten helyeselték, hogy bár a biztonságos rendeltetést találtak, távolról sem tekinthetők ugyanilyen arányúnak a szelvény kiküszöbölését.

S mivel a Borsod megyei MESZÖV többi vezetőjét kápráztatták el a számaikkal joggal remélhetjük, hogy továbbra is minden lehetőséget tesznek a megelőzés érdekében.

A többi megyék eredményeinek csak a számadatokról ismertetünk. De így is sokat mond az ország mintegy 23 600 egységében a szokásosnál többet tettek a tűzveszély csökkentéséért, s többek között keménybe épített gerendával távolították el, 14 833 kályhát, füstnyomáspróbát történtek és mintegy 14 ezer helyerőltették felül az elektromos vezetékeket.

Mindezek alapján indokolt lehet, hogy ez a verseny megérte az időt, a károk és a fáradságot, ha — értjük —, nem mindenütt járt eredménytelennel.



Szilágyi Lajos



A haboltó kocsí közelítette meg a legjobban a kárhelyet és a helyi létesítményi tűzoltók bevonásával először hűtősugarakat szereltek



Gyakorlatról - TŰZESETHÉZ

Fontos előkészítés előzte meg a zalaegerszegi tűzoltók legutóbbi gyakorlatait. A feltételezés szerint kigyulladt a Zalaölajipari Vállalat ötezer köbméteres solajtartálya.

Ötven óra 20 perckor hangzik el a riasztás az URH-rádióon kérik a környező tőegységek segítségét is.

A kis feltűnést keltve száguld végig a riasztáson azegerszegiek négy piros gépjárműve. Még félúton sem járhatunk, amikor már halljuk a szombathelyi, a kesztői, a nagykanizsai, a bázakerettyei és a zalaegerszegi tűzoltók jelentkezését: „Elindulunk, jövünk, segítünk!”

A vállalat amatőrfilmesei berregő felvevővel fogadják a ZKV kitért kapuján megérkező tűzoltóautókat. A teljes gyakorlathoz megörökítették, hogy aztán tanulságosan a vállalat dolgozói előtt levetítsék. Közben a haboltó kocsí közelíti meg legelőször a feltételezett tüzet. Egyelőre négy hűtősugarat szerelnek, hűtik az égő tartályt.

Csak a segítség megérkezését követően kerülhet sor a habrohamba. Erre sem sokáig várni. Kilenc óra 55 perckor megérkeznek a bázakerettyei, majd nem sokkal később a kanizsaiak, a kesztői, a szombathelyi, a lovászai tűzoltók is. A haboltó kocsí hűtőfeladatát átveszi az újonnan jött gépjárművek. 24 óra múlva zúdul a víz az „égő” és a környező tartályok falára. Aztán gyors árbocelés, és egy órával a tűz kitörése után kezdődik a habrohamba.

Ég jóformán alig örülhetünk a gyakorlat sikerének meg az egységek remek



összmunkájának, amikor a fecskendő rádiókészülékénél ügyeletet tartó tűzoltó jelezte a parancsnoknak, hogy lakástüzet jeleztek a zalaegerszegi Landorhegyi út 14. számú házból.

Pattogó vezényszavak és néhány pillanat múlva az egyik kocsí szirénázva robban a kárhelyre. Szerencsére már nincs szükség a tűzoltók közbeavatkozására, mert a lakók és a környező építkezéseken dolgozók időközben megfékeztek a tüzet.

A második emelet 4-es számú lakásban szomorú kép tárul elénk. Kormos, füstös falak és bútorok, égett parketta, megolvadt műanyag csillár, a sarokban néhány fémdarab... Zsuppányi Józsefné, a fiatal háziasszony sírástól elcsukló hangon mondja el a történeteket:

— A konyhában voltam, a fürdőszobában két szerelő javította a vízcsapot. Nem vettük észre, amikor kétéves kislányom bement a szobába és bekapcsolta a tv-t. Zárlat keletkezhetett a készülékben, mert mire bejöttem, már lángolt.

— Már nem tudtuk eloltani, mert a képcső közben fel is robbant — veszi át a szót Simon Róbert vízvezeték-szerelő.

— Egy ideig pokróccal akartuk elfojtani a tüzet, de nem bírtuk a nagy meleget. Végül is a hőtől kitörőablakon ki dobottuk a készüléket.

Igy ért szomorú véget az alig fél éve vásárolt Delta készülék, s így fordult komolyra a zalaegerszegi tűzoltók gyakorlata.

Írta és fényképezte: Z. Mészáros Ferenc

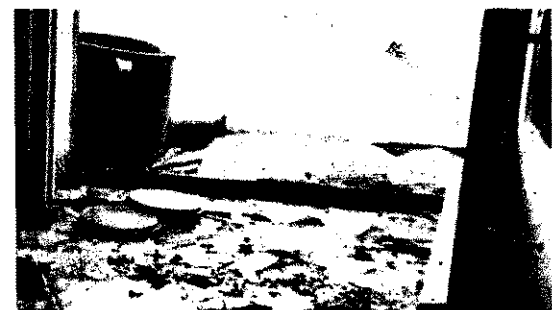

Igy festett a kárhely, mire az egységek kiérkeztek, és az alig fél éve vásárolt Delta-készülék szomorú maradványai





4000 helyett 5000

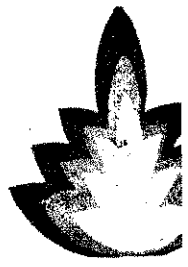

Növelik a gáz égéshőjét Budapesten

VÁROSAINK, ELSŐSORBAN BUDAPEST, gázenergia-igényei már meghaladták a csőhálózat szállítóképességének felső határát. 1962—65 között 400 millió köbméterről 515 millióra emelkedett a fővárosi fogyasztás, a fogyasztók száma pedig 325 ezerről 385 ezerre. A csőhálózat viszont csak 170 kilométerrel lett hosszabb. Mivel a régi hálózatról kapcsolták be az új fogyasztók többségét, az elosztóhálózat elégtelensége miatt, megfelelő gázmennyiség el- lenére is időként zavarok támadtak az ellátásban.

A növekvő igények kielégítése több módon is lehetséges. A túlságosan nagy költségek miatt azonban jelenleg nem gondol- hatnak a csőhálózat nagyobb keresztmetszetre való kicserélé- sére, illetve a nyomás lényeges növelésére.

Eppen ezért a fővárosban az égéshő növelésével kívánják megoldani e gondokat. Ez ugyanis a csőhálózat és a nyomás lé- nyegtelen változtatásával is megvalósítható, tehát aránylag ke- vés beruházás szükséges hozzá.

De hogyan növelhetik a városi gáz jelenleg 4000 kcal/Nm³ égéshőjét 5000 kcal/Nm³-re?

Legegyszerűbben persze úgy, hogy nagyobb mennyiségű föld- gázt kevernek a városi gázba, hiszen annak magasabb az égés- hője.

A FÖLDGÁZ ARÁNYÁT AZONBAN nem növelhetik korlát- lanul, mert ez esetben a városi gáz „városi” jellege hátrányosan megváltozna. Így pl. a legtöbb fogyasztókészülék égéstermékében 0,1 térfogatszázalék fölé emelkedne a szénmonoxid koncentrá- ciója. Emellett bizonyos idő múltán a nagyobb földgáztartalom szivárgásokat okozhatna a csőhálózat tömítéseibenél, valamint mér- gesek és veszélyes robbanások is bekövetkezhetnének.

Eppen ezért a gáz összetételében nagyjából azonos szintű marad a hidrogéntartalom, és ennek 30—40 tf-százalékos aránya sem változhat meg lényegesen. Továbbra is 30—50%-ban be- kevert vízgőzzel és könnyűolajjal akadályozzák majd meg a tö- mítések kiszáradását.

Az Obudai Gázgyár amúgy is igen rossz hatásfokkal működő koksze generátorait leállítják, és az égéshőt koksze gáz helyett to- vábbi földgáz és ún. levegős bontottgáz bekeverésével növelik.

A levegős földgázbontás technológiáját nem kívánom ismer- tetni. A tervezett változtatások ugyanis főleg abból a szempont- ból érintenek bennünket, hogy az égéshő növelésének milyen

hatása lesz a fogyasztókészülékekre, és ebből adódóan mir- figyelemmel lennünk.

KÖNNYEN BELÁTHATJUK, hogy a jelenleg hasz- nált készülékek, amelyeket a 4000 kcal/Nm³ égéshőjű gázra sze- tettek, ötezer kilokalória/normálköbméter gáz használatá- igen hamar tönkremennek. Eppen ezért Budapesten fe- nül szükséges mintegy 560 000 fogyasztókészülék átalakítása.

A Fővárosi Gázművek kísérleteket végzett az égéshő- lésének optimális meghatározására, valamint az elvégzendő alakitások módjára.

Ennek eredményei, valamint a Sopronban már meg- tört égéshő-növelés tapasztalatai alapján a következő fel- kat határozták meg:

a) Felül kell vizsgálni a fővárosban működő összes h- tási készüléket. A tervek szerint március 1 és november 30 végéig el a kapcsolatos munkálatokat.

b) A háztartási készülékeket fojtással vagy fűvókacs- teszik alkalmassá az emelt fűtőértékű gáz eltüzelésére.

c) Kicsérlik azokat a készülékeket, amelyek nem ala- tók át, vagy rossz állapotban vannak. Akárcsak a fogy- felülvizsgálata, ez is növeli majd a lakóházi tűzbiztonsá- gát.

d) A kétszertartós égőjű tűzhelyeknek nemcsak a fű- hanem az égőórszáit is kicsérlik.

e) Az egyedileg gyártott vagy külföldről behozott ké- kek átalakítása is szükséges, ami érthetően a legnehezebb kának ígérkezik.

TÁJÉKOZTATÁSUL MEGEMLÍTEM, hogy az eddig gondot okozott infraszugárzók további működtetése fűvók- esetén elvileg lehetséges, égéstermékének szénmonoxid-tar- azonban nem mindenütt elegendi ki majd az egészségügyi telményeket.

Azt is tudnunk kell, hogy az ipari készülékeket is fel- gálják. Az iparban használatos, de háztartási jellegű fogy- kon a Gázművek végzi majd el a szükséges átalakítások- zánok átalakításáról a használóknak kell gondoskodniuk.

Mind ezek alapján nagyon fontos, hogy a tűzrendészei- gozók kísérjék figyelemmel a felülvizsgálat, illetve az áta- megtörténtét, valamint azok szakszerűségét.

A Gázművek tanfolyamot kíván szervezni az üzemi e- tikusok részére, hogy elsajátíthassák az általános érvényű- valókat. Az érintett ipari üzemek pedig kérdőívet kap- esetükben a kapott válaszok értékelése után határozzák majd a konkrét tennivalókat.

Tanácsadó szolgálat létesítését is tervezik. Az ide be- szakemberek szükség esetén helyszíni szemlét tartanak, kellő felvilágosítást adnak.

NAGYON FONTOS TUDNIVALÓ MEG, hogy a ma- égéshőjű gáz szolgáltatásával 50 mm vo-ról 85 mm-re eme- a készülék csatlakozási nyomása. Fogyasztási csúcsidőben- ban a fogyasztók egy része előreláthatólag 75%-os hőterh- üzemel, tekintve, hogy a gáztároló telepek ilyenkor a szű- nyomást nem tudják biztosítani.

Az öntöttvas vízzárak közül a 40 mm-es átmérőjűek, mm-es zárómagasságuk nem elégítik majd ki az előírt m- szeres biztonságot. Ezért egyidejűleg az égéshő növelésének- valósításával, külön technológiai utasítás válik szükségé- épületekben végzendő szerelésekhez és a házak gáztalanítá- sára.

Az utóbbi időkben felszerelt, 741 mm zárómagassá- gú hűtőszekrények kivételével a vízzárak megfelelnek a követelmény- nek. A háztartási 3/4"-os gázhiány-biztosítók szelepszűját 6,6- kell növelni. Az 5/4"-osak továbbra is megfelelnek m- 1/2"-os nyomásszabályzók azonban már nem, mivel ez ut- nyomáscsökkentők, és működésük káros következmény- járna.

Az ún. száraz membrános gázmérők pontossága sem l- elégítő, ha a nyomás 50 mm-re emelkedik, mert ilyenkor n- gázmennyiséget mutatnak a ténylegesnél.

A TERVEZETT FELÜLVIZSGÁLATOK és átalakítás- tétlenül csökkentik a kapcsolatos lakóházi és ipari tűzve- ket. A nagyobb égéshőjű gáz tűz- és robbanásveszélyes- donságai azonban nem változnak. Eppen ezért — ahol s- ges — arról is győződjünk meg, hogy a használók al- megértették-e a kapott felvilágosítást.

A célt elértük

NÉHANY HÉTTEL ezelőtt jelentős tes- tületet esemény zajlott le a barcai já- rásban. Összevont vívesgyakorlatot, se- lejtező háziversenyt és körzeti találko- zót rendeztek. Ebben az évben először tartották meg egy napon ezt a hár- mas programot.

Bár előzőleg két napon át zuhogott az eső, a testületek részvétele messze felülmúlta a várakozást. A 27 túróltó- testületből 37 raj vett részt a versen- nyen, a gyakorlatról pedig egyetlen községi önkéntes tűzoltóság sem ma- radt távol. A csapatokat a községi ta- nácsok képviselői is elkísérték.

AZ ÖSSZEVONT vívesgyakorlattal kezdődött a program. A csapatok riadtszerelein vonultak a feltételezett kárhelyre, s a rendező község parancs- nokai taktikai terv szerint hajtották végre a feladatot. Ezt követően került sor a selejtező háziversenyekre.

A gyakorlatok befejezése és értékelé- se után a rendező község testülete ün- nepi közgyűlést tartott, majd kitünté- téseket és előléptetéseket adott át; 15b helyen pedig az új testületi tag- okok fogadalmat tettek.

A közgyűlés befejeztével a vendég-

csapatok megtekintették a rendező tes- tület szertárát, felszerelésait és klub- helyiségét. Ezután a köcsönös segély- nyújtásba bevont egyeségek tagjai a fe- hér asztal mellett ismerkedtek egymás- sal.

A KÖRZETI találkozók általában ka- ra délután véget értek. Egyes helye- ken azonban egész napos műsorral kedveskedtek a vendégeknek, néhol sportműsort és táncmulatságot is ren- deztek.

A tanácsok és a tsz-ek minden se- gítségét megadták a szervezéshez és a lebonyolításhoz. Ebben a munkában részt vett a járási tanács elnöke, tí- kára igazgatási osztályának vezetője és három előadója is.

A JÁRÁS 15bb községében megren- dezett körzeti találkozók elérték a cél- jukat, hiszen korábban legjobb eset- ben a testületek 70%-a jött el a gy-akorlatokra. Most viszont a nagy ak- tivitás a szerek felszerelések alapos át- vizsgálására és szükség szerinti meg- javítására is kiterjedt.

HANGYAL JÁNOS
tű. szds.
Barcs

Gazdaságos és biztonságos

őleső érzés olyanokat megismerni, akik önzetlenül időznak hasznosabb termelőállításáért. Ilyen ember **K. József nyugalmazott főjamester** is. A kémények agának megóvása, s tűzveszélyek elkerülése céljából biztonságos és egyben gazdaságos kéményblokkot tervezett.

A családi házakhoz készült blokk alkalmazása kizárja a kémény hibásodását, valamint azt, hogy gerendát, szarufát építse a kéménybe. Az új kéményblokk kellő biztonságot nyújt, tisztítása könnyű és kényelmes, a fűgáknál sem hiányozhat meg, és az időjárás viszontagságainak is ellenáll.

Előnye még, hogy nemcsak új épületekhez használható, hanem meglévő kémények felújítására, illetve átépítésére is alkalmas.

s a padlástérből a tető fölé vezethető.

Építési hibából, hibás, megrongálódott kéményből, ké-

ménybe épített gerendától négy év alatt negyvenöt tűz keletkezett megvényekben. Nyilvánvaló azonban, hogy — akárcsak

másutt — ennél sokszorta több az olyan kémények száma, amelyek tüzet okozhatnak.

Az új kéményblokk széles körű alkalmazása kétségtelenül csökkentené a veszélyt. A hasáb anyaga egyébként kohóhasáb, 30x30 cm alapterületű, 40 cm magas, füstjártának átmérője 160 mm.

A kéménytisztító, illetve koromzsák-nyílás az MSZ 9 381, 9 382 szerinti ajtóval látható el. Egy hasáb ára 40 forint, a fejlapé 24 forint. A forgalmazást a Belkereskedelmi Minisztérium TŰZEP- Főigazgatósága engedélyezte. A Kaposfő és Védke Földművelésügyi miniszter kiskorpiái betonüzemében (Somogy megye) gyártják a blokkot.

Tóth István
tű. szds.,

megyei parancsnokhelyettes
Kaposvár

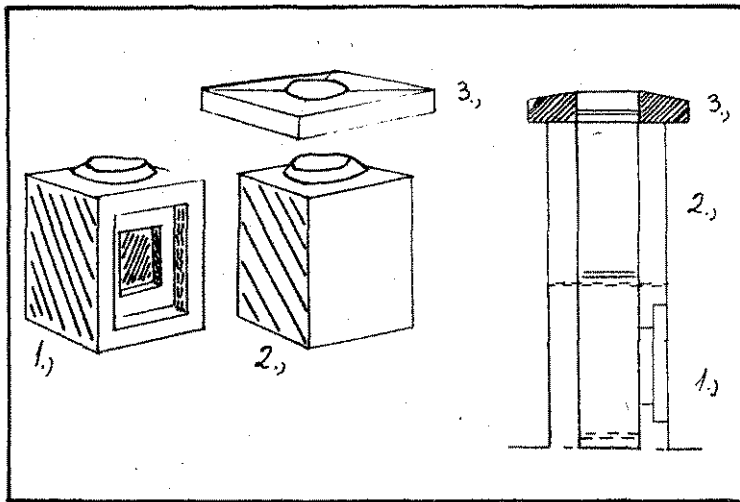

A 12-es AKÖV tűzoltói

MIÉNT A KÖZLEKEDÉSI TÁRCA TÜZRENDEZETI ELŐADÓJA, nemrégiben a pécsi 12-es AKÖV-nél ellenőriztem a létesítményi tűzoltóság vezetését és be kívánok számolni néhány tapasztalatomról.

Kun László elvtársral, a vállalat üzemrendelti vezetőjével folytatott beszélgetésünk során lekezes tények kerültek felszínre.

A vállalatnál, illetve megalakulása előtt a pécsi töközlekedési igazgatóság telepein már régen működik a létesítményi tűzoltóság s ez szó szerint értendő, mert ügyszólván évente részt vesznek a versenyeken, sőt maguk is rendeztek mutatványt egybekötött ágazati vetélkedőket.

A SZERVEZÉSÜK ALAPJA most a vállalati tűzvédelmi utasítás 5. pontja, amely szerint: „A vezetlen munkahelyi vezető köteles biztosítani, hogy a létesítményi tűzoltók a különféle foglaltságokon megjeljenek”.

De azonban nem valami könnyű feladat. A csapat tagjainak többsége szerelő, szakmunkás, akadnak köztük segéd munkások is. 8-9 forint az átlagos órabéruk. A három műszakban dolgozókat 95%-a vidékről jár be, és így cépzések, ügyeleti szolgáltatások alkalmazásával ritkán csak a későbbi járművel utazhatnak, tehát egy-két órási szolgálat vagy foglaltság miatt a szolgálat 3-4 órával később térhetnek pihenőre.

A jelenleg érvényben levő rendelet értelmében az a kiképzésen vagy szolgálatban eltöltött idő, kaphatnak ötförintos óradíjat, s ez nem valami ösztönző.

AZ ÉLET AZONBAN ITT IS HALAD, bár olykor egy kicsit döcögösen. Kun elvtársnak, aki létesítményi tűzoltók parancsnoka is, cseppet sem könnyű dolga. Elég nagy a fluktuáció, és még a kijelölt (tehát nem önkéntes) tűzoltókat is sokat kell győzködni.

Igaz viszont, hogy mindig jönnek új emberek elmozdítottak helyébe. Rendszerint télen ismerkednek meg a felszereléssel és az elméleti feladatokkal. S így, mire a kiképzés első vitriális vitrián kezdnek a Mecsek lejtőin, könnyebben megy a gyakorlat is. A téli hónapokban a szerelés helyett a felszerelések karbantar-

tásával foglalatokodnak, és gondosságuk igen csak szembeötlő.

SZERTÁRUK AZONBAN olyan kicsi, hogy — mint Kun elvtárs mondhatja — ha valaki be akar menni oda, akkor előbb kettőnek ki kell jönnie. A gond jelenős, mert negyvenegy fős a létszámuk, tehát a parancsnokot is figyelembe véve, rendszer körülmények között tízennegy-tízennégy létesítményi tűzoltó jut egy-egy műszakra.

Legfontosabb felszerelésük a 300-as, de a léghőszűrőket kivéve mindenük megvan, ami egy gépjárműfecskendő felmálházásához szükséges. Sokért nem adnak, ha ilyen gépjárművet vagy legalább egy Weapont kaphatnának. Minden esetben gépjármű befogadásra is alkalmas, modern tűzoltószerelést és oktatóhelyiséget is létesítenek a már épülő új komplex telepen; és ha itt nem akad gépkocsivezető, akkor sehol...

HIRKÖZLŐ RENDSZERÜK is jól szervezett. Állandó ügyeleti szolgálatot tartanak. Ennek beosztottai részben telefonon, részben pedig URH-rádióval összeköttetésben vannak valamennyi teleppel. Így azután riasztásuk a legkorszerűbb formában lehetséges. Alaposan kidolgozták a vonatkozó szabályokat is.

A mohácsi üzemegység létesítményi tűzoltói is aktívan tevékenykednek. Rappai Ferenc, a parancsnokuk, s az ő neve igazán nem ismeretlen a mohácsi tűzoltóberkekben.

Jelenleg tiztagú az egysége. Éjszaka ellenőrzőtűnk náluk, s bár telepük a rekonstrukciós munkák miatt olyan, mint egy csatár, mégis kifogástalan állapotban és fedél alatt találjuk a 400-asukat.

Mindent egybevetve, elmondhatjuk, hogy a 12-es AKÖV-nél jó kezekben van a létesítményi tűzoltóság. Ennek adminisztratív rögzítése is szinte kifogástalan. Nem is csoda, ugyanis Kun elvtársnak már majdnem másfél évtizedes gyakorlata van ebben, és képzettsége is magas szintű. Kotroczó András tűzrendészeti előadó igen jó eredménnyel végezte el a két éves tanfolyamot.

PAPP JÁNOS IGAZGATÓ is messzemenő támogatásban részesíti a létesítményeket, és azokat, akik közvetlenül foglalkoznak a tűzrendészettel. Esetenként jutalomban részesíti a vállalat arra érdemes tűzoltóit, aminek az erkölcsi hatása is számottevő.

A vezetők igen jó kapcsolatot tartanak a járási és városi, valamint a megyei parancsnoksággal, és minden esetben megkapják tőlük a kért segítséget.

Egyszóval dolgoznak a pécsi AKÖV tűzoltói, de megfelelő ösztönzéssel jobb eredményt is elérhetnének.

HUSZÁR IMRE



A RECIRKULÁCIÓS SZELLŐZTETÉS

tűzrendészet kérdései

A technika állandó fejlődése

és a technológiák gyakori változása mindennapi életünk megszokott jelenségévé vált. Az új gazdasági mechanizmus még inkább arra készíteti gyárainkat, üzemünket, hogy olcsóbban és lehetőleg jobb minőségben állítsák elő termékeiket — új eljárások alkalmazásával. A bevezetendő technológiai eljárások azonban sok esetben ellentétesek az érvényben lévő rendeletekkel, szabványelőírásokkal, bár — igaz, más módon — a megadott mutatókon is túlmenően kielégítik a biztonsági követelményeket.

A recirkuláció elvén alapuló szellőztetés az 1/1963. (VII. 5.) BM számú rendelet 83. § (4) bekezdésének értelmében nem engedhető meg, ugyanis: „Az »A« és »B« tűzveszélyességi osztályba tartozó helyiségben az elszívott levegő visszavezetése tilos.” Az idézett rendelet végrehajtási utasítása azonban — a szellőzéssel kapcsolatban — többek között előírja, hogy az „... elszívás olyan legyen, hogy a helyiség levegőjében levő gáz, gőz vagy por mennyisége a robbanáshoz szükséges telítettség 50%-át ne érje el.” Számításokkal igazolható viszont, hogy adott termelési volumen esetén biztonságosan alkalmazhatják a recirkulációs szellőztetést, mivel a friss levegő szükség szerinti mennyiségű beadagolásával meggátolhatják a robbanáshoz szükséges telítettséget, tehát az eljárás megfelel a tűzrendészeti követelményeknek.

Ha a berendezés alkalmazásának gazdasági előnyeit vizsgáljuk, akkor kiderül, hogy téli időszakban is csak a recirkuláltatott levegőhöz beadagolt friss levegőt — a teljes levegőmennyiségnek csupán 10—40%-át — kell felmelegíteni, miáltal a hőszükséglet jelentősen kisebb a hagyományos elszívó-rendszerekénél.

Egy recirkulációs elven működő meleglevégős festékszárító alagút ismertetésével vizsgáljuk meg a levegővisszavezetés lényegét:

I. veszélyességi fokozatba tartozó festékekkel és oldószerrel befestett fémtárgyak szállítószalagon haladnak keresztül a szárítóalagút négy szakaszán. A szakaszokat olyan folyosók választják el egymástól, amelyek ajtóik helyett nagy teljesítményű elszívókkal vannak ellátva. Az első szakaszban a festék felülete normál hőfokon megszikkad, a második szakaszban a befestett tárgyakat magas hőmérsékletű levegővel melegítik fel, a harmadikban a festéket égetik be, míg a negyedikben lehűtik a befestett fémtárgyakat.

Az első szakaszban elszívó berendezésekkel a szabadba vezetik el a felületről eltávozó oldószergőzöket.

A recirkulációs szellőztetést

csak a második, azaz az ún. felmelegítő szakaszban alkalmazzák. Itt a szállítószalag menetirányával ellentétesen áramoltatott 120 °C-os levegővel melegítik fel a befestett és már szikkadt felületű fémtárgyakat. A szikkasztáskor még el nem távozott oldószergőzök ebben a szakaszban párolognak el a festékből. Mivel a meleg levegő állandó áramoltatása a technológiai eljárás követelményeihez tartozik, gazdasági okokból szükségessé vált, hogy a már felmelegített oldószergőzöktől szennyezett meleg levegőből — a robbanási koncentráció 50%-os biztonsági követelményének figyelembevételével — visszavezzessék a maximális mennyiséget. A harmadik, vagy beégető, valamint a negyedik, vagy hűtőszakaszban nem szükséges elszívó berendezés, mivel itt már nem távozik el oldószergőz a befestett felületekről.

Tekintve, hogy csak a felmelegítő szakaszban van recirkulációs szellőztetés, ezért számítások segítségével vizsgáljuk meg az alagútba visszavezethető szennyezett levegő, illetve a bevezetendő friss levegő mennyiségét.

Tételezzük fel, hogy: a felhasznált festék kiadóssága 10 m²/kg; az 1 óra alatt befestett felület 200 m²; a felhasznált festékanyag

$$\text{mennyisége } G_0 = \frac{200}{10} = 20 \text{ kg/h; a felhasznált festék illóanyag-}$$

tartalma: 50%.

Igy az óránként felhasználható összes illóanyag (toluol) tartalom:

$$L_0 = 10 \text{ kg/h.}$$

Tegyük fel továbbá, hogy a technológia szikkasztási szakaszában az összes oldószer 60%-a már elpárolgott. A szárító alagútban elpárolgatható oldószer mennyisége:

$$L_0 = 4 \text{ kg/h.}$$

A szárítóalagút hőmérséklete: 120 °C.

A 4 kg/h oldószer átszámítása a gáztörvények alkalmazásával oldószergőz m³-re

$$\frac{P_1 \cdot V_1}{T_1} = \frac{P_2 \cdot V_2}{T_2}$$

Szárító berendezés alagútja

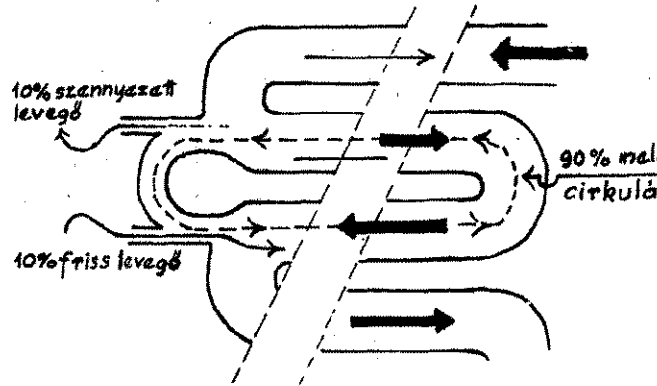
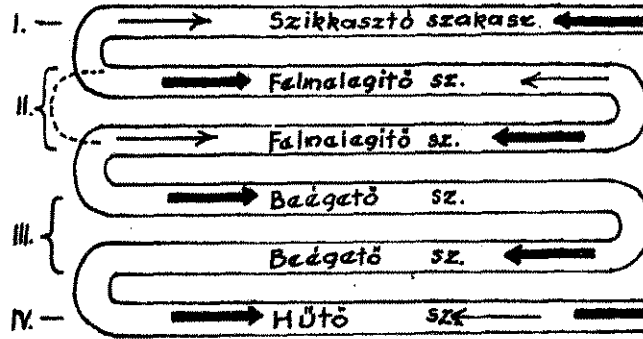

Anyag útja ->
Levegő útja ->
Meleg levegő ->->

$$\frac{V_1}{T_1} = \frac{V_2}{T_2}$$

Mivel nyomáskülönbség nincs, ezért $P_1 = P_2$; $V_1 = n$ fogat normál állapotban 22,41; $T_1 =$ a normál hőmérséklet Kelvin-fokban 273 K°; $T_2 =$ az alagút hőmérséklete Kelvin-fokban 393 K°.

$$V_2 = \frac{T_2}{T_1} \cdot V_1 = \frac{393}{273} \cdot 22,41 = 31,37 \text{ m}^3, \text{ azaz toluol}$$

átszámolva tehát 92,13 kg oldószernek 120 °C-on 31,37 m³ oldószergőze.

A 4 kg oldószerünk pedig

$$V_0 = \frac{4}{92,13} \cdot 31,27 = 1,3 \text{ m}^3 \text{ oldószergőzzel.}$$

A rendelkezés értelmében úgy kell méretezni az elszívó berendezést, hogy az oldószergőz gázkoncentrációja ne érje a robbanási alsóhatár 50%-át.

A toluol alsó robbanási határa 1,3 térfogat %/o. Ennek fele fele %/o.

$$V_m = \frac{V_o \cdot 100}{0,65} = \frac{1,3 \cdot 100}{0,65} = 200 \text{ m}^3/\text{h-val, vagyis a megenged-$$

maximális légmennyiséggel.

A V_m -nek, az alagútba bevezetett friss levegő mennyiségének ként tehát legkevesebb 200 m³-nek kell lennie.

Vegyük az alagút keresztmetszetét (F) 2 m²-nek, az áramolt levegő sebességét (W) 3 m/sec-nek. Ekkor az óránként leadó levegő mennyisége:

$$V_s = F \cdot W = 2 \cdot 3 = 6 \text{ m}^3/\text{sec}$$

$$V_s = 3600 \text{ sec} \cdot 6 \text{ m}^3/\text{sec} = 21600 \text{ m}^3/\text{h.}$$

A recirkulációnál a 10%-os frisslevegő-betáplálás óránként 2160 m³. Mivel a 2160 m³/h több mint tízszerese a betáplálás maximálisan szükséges 200 m³/h levegőnek, ezért a robbanókonzentráció semmiképpen sem jöhet létre.

A tényleges koncentráció

$$\frac{V_s}{V_{st}} \cdot 100 = \frac{1,3}{2160} \cdot 100 = 0,06\% \text{, a megengedhető } 0,65\% \text{ he-}$$

Ezek szerint 90%-os megtakarítás érhető el a levegő 120 a való felmelegítésével.

A levegő fajhője: 0,31 kcal/m³.

A levegőt átlag 20 C⁰-ról kell 120 C⁰-ra felmelegíteni, ami m³ hevítésekor 602,640 kcal/h megtakarítást eredményez. 200 — 2160 = 19440 · 31 = 602640 kcal/h.) Ez olajtűzelés esetén g olaj-megtakarítás, ami 1 Ft/literrel számítva, napi 8 óras n esetén 80 · 8 = 480 Ft, majdnem 500 Ft-os értékű, és így év alatt megközelíti a 150 000 forintot.

pari gyakorlatban is

a mi példánkhoz hasonlóan — stationer (állandósult) állapotra mérte- znek. Ez a módszer a legtöbbszor — mint esetünkben is kiderül — hiánytalanul kielégíti a tűzrendé- si, biztonsági követelményeket. Előfordulhat azonban, hogy az számított szellőzés elégtelen és ezért a robbanási koncentrá- létrejöhet, pl. gyorsan párologó oldószerek, lakkok (nitróllakk) ása- kor, pihentetések. Ilyen esetekben az általam ismert- módszer nem ad megnyugtató eredményt.

A pontos számításokkal instacioner (nem állandósult, időben változó) állapotokat kell figyelembe venni.

A számítások fontos tényezői:

1. A technológia jellege (folyamatos, szakaszos, meleg-, elekt- statikus-, vagy hagyományos szórás, mártogatás, festés stb.).
2. A szórás hatások (a mellészórt anyag mennyisége).
3. Az alkalmazott oldószerek fizikai, kémiai tulajdonságai (fontos tekintettel a párologási sebességre).
4. A munkatér hőmérséklete.
5. A munka intenzitása (sebessége, üteme).

A legfontosabb tényező, a 3. pontban említett párologási se- besség időben változó, ezért csak igen bonyolult matematikai szerekkel számítható ki.

Esetünkben és minden olyan alkalommal, amikor az oldósz- er intős része más helyiségekben (szikkasztó, pihentető stb.) már párologott, megközelíthető pontosságot érhetünk el az ismertett aránylag egyszerű módszerrel.

asonló elven működő

szellőztetés bevezetésének tűzrendé- szeti elbírálásához azonban tanácsos be- kérnünk olyan hő- és légtechni- kai számításokat, amelyekben szak- értői nyilatkozat formájában a ma- tériaális termelési kapacitás figyelembe- vételével adják meg az eredményt. A recirkulációs szellőztetéssel tervezett helyiség vagy berendezés biztonságos üzemeltetése végett automatikus berende- zés beépítése kívánatos, hogy az állandó koncentrációméréssel idejűleg önműködően szabályozza a betáplálendő friss levegő mennyiségét. Ajánlatos egyidőben több műszerrel és több helyen végez- tetni a koncentráció-mérést, hogy egy-egy műszer hibája okozzon fennakadást a termelésben.

Az automata berendezés olyan legyen, hogy a friss levegő hiány- gtelten betáplálása, vagy elmaradása esetén — amennyiben a koncentráció eléri az alsó robbanási határ 50%-át, a szállító- lagot állítsa le és az csak a hiba kijavítása után működhes- sen át.

A leírtak alapján, valamint a számítások tanúsága szerint a recirkulációs szellőztetési mód teljes biztonsággal megfelel a rendészeti követelményeknek és gazdaságossága folytán joggal használható az ilyen eljárás széles körű elterjedése.

Vida György
tű. hdgy.



Az igazgató megbízásából Kocsis Ferenc főmérnök adta át a jutalmakat, kitüntetések és előléptetéseket

JUBILEUM a Csepel Autógyárban

MINDÖSSZE TIZENÖT PERCIG TARTOTT Kocsis Ferenc főmérnök beszéde, és nem követték újabb szónokok. Csupán a testület egyik veteránja köszönte meg keresetlen szavakkal a gyári vezetőség szerető gondoskodását, aminek az is kézzelfogható bizonyítéka, hogy vadonatúj kamgarn egyenruhában ülhették körül az ünnepi asztalt.

A jutalmak, kitüntetések és előléptetések átadása is hasonló gyorsasággal ment végbe. Harmincheten részesültek valamilyen elismerésben, köztük tizenketten ez alkalommal vették át a Kiváló Dolgozó jelvényt, illetve oklevelet.

KEREKEN TÍZ ESZTEN- DŐVEL EZELEŐTT, Turjászky Mihály szb-titkár, országgyűlési képviselő, és mások kezdeményezésére alakult testületté a Csepel Autógyár létesítményi tűzoltósága. Ez, a látszólag formai változás szép fejlődést eredményezett a népes közösség életében. Számos versenyt, bemutatókon való nagyszerű szereplés szerzett gyáron kívül is elismerést az autógyári tűzoltóknak, és ez távolról sem volt pusztán reprezentálás. Eközben ugyan- is egyetlen komolyabb kárral járt tüzeset sem volt a hatal-

mas gyárban, ami igazán nem csupán a véletlen műve.

Persze Szőnyi elvtárs, az igazgató és a többi vezetők is mindenben segítettek és ösztönözték őket. Akik valóban megérdemelték, a kedvezőbb bérbesorolásból, a különféle jutalmakból és szociális jutatásokból is érezhették: mennyire értékelik önzetlen fáradozásait.

Ennek tulajdonítható, hogy a kutatómérnök éppen olyan büszke a testülethez való tartozására, mint az egyszerű segédmunkás, és az is, hogy őszinte barátság fűzi össze e különböző korú, műveltségű és beosztású embereket.

A mostani szerény megemlékezés alkalmával sok közös emlék elevenedett fel, és arról is csendesesen elbeszélgettek, hogy mivel tehetik majd hasonlóan tartalmassá az elkövetkező esztendőket.

MI IS AZZAL A GONDOLATTAL ültették poharukat Vicsze József, Csapó Imre, Szentjóni János, Farnadi Győző, Hárosi János, Urbaniczki Rókus, Hargitai Emil, Balogh Sándor meg a többiek egészségére, hogy a huszadik évfordulón is erőben, egészségben láthatjuk viszont őket, s akkor is ugyanilyen baráti és tette kész lesz népes kollektívájuk.

A fehér asztal mellett...: Farnadi Győző mérnök, a testület egyik alapító tagja. Simsik István, akit a jubileum alkalmával léptettek elő főhadnaggyá és Vicsze József tűzrendészeti csoportvezető



MŰANYAGKANNÁ

Tevszerűbben - sokoldalúbban!

A TOZRENDESZET SZERVEINÉL folyó kötelező testnevelés jelentős segítséget nyújt a tüzőtől elvtársak általános és speciális fizikai felkészítéséhez. A célok megvalósítása azonban nagy mértékben függ a foglalkozások vezetőinek felkészültségétől.

A növekvő feladatok új és magasabb követelményeket támasztanak az állomány fizikai és pszichikai felkészültségével szemben. Eppen ezért fontos az eddigi mozgásanyag, valamint az alkalmazott módszerek felülvizsgálata és szükség szerinti módosítása, valamint az oktatás és gyakoroltatás színvonalának emelése és új fizikai követelmények kidolgozása.

A HELYES CÉLKITÖZÉSEK, módszerek mellett a jó foglalkozás-vezetés az eredményes munka egyik legfontosabb tényezője, ami pedagógiai érzék és némi egészségügyi alapképzettség nélkül elképzelhetetlen.

A megyei parancsnokságok kiképzési előadói két évvel ezelőtt a Csepokon tartott tanfolyamunkon megismerkedhettek a legfontosabb tudnivalókkal. Ennek alapján országsszerte sokkal színvonalasabban irányítják a foglalkozásokat. Gyakorlati tapasztalatunk szerint azonban nem érhetjük be az eddigi eredményekkel. Sok helyen nem felel meg a kívánalmaknak az oktatás és a gyakoroltatás színvonala. Néhol pedig lassú, vontatott, vagy éppenséggel egyhangú a foglalkozások mozgásanyaga. A megterhelés jellegével és színvonalával kapcsolatosan is fogyatékoságokat észlelhetünk. Eppen ezért fel kívánom hívni a figyelmet néhány szempontra.

A foglalkozások alapvető célja az állóképesség, és a gyorsaság növelése. A futó- és erőfejlesztési, ügyességi és egyensúlyfejlesztési gyakorlatok együttes alkalmazásával érhetjük el a kívánt eredményt.

A foglalkozásokon azonban nem mindig fordítanak elég gondot erre. A futó-, függő-, lengő-, mászó-, támasz-, gumikötél- és súlygyakorlatok mozgásanyagát nem végeztetik el egész éven át folyamatosan. S minthogy több egységen a megterhelés színvonala sem kielégítő, a kívánatos jelentős fejlesztés, erősítő hatás sem következik be.

A TESTNEVELÉS oktatási színvonalának javítása alaposabb és sokrétűbb felkészülést igényel a kiképzőktől. Alapvető fontosságú, hogy részletes tervet, óravázlatot készítsenek minden testnevelési foglalkozásra. Ennek során figyelembe kell venni az előző foglalkozás anyagát, a részt vevők fizikai előképzettségét, valamint a megkívánt feltételeket. Az anyagkiválasztáskor és az oktatás alkalmával juttassuk érvényre az említett törekvéseket. Törekedni kell a gyors, várakozás nélküli folyamatos oktatásra és gyakoroltatásra, valamint a megkívánt élettani, mozgástechnikai hatásokra.

A foglalkozásokon a következő sorrend ajánlatos:

1. Ismertetjük röviden és érthetően a gyakorlat anyagát.
2. A foglalkozásvezető a gyakoroltatás során a mozgásanyag jellegének megfelelően ütemezve vagy ütemezés nélkül határozza meg az ismétlések számát mindaddig, amíg a kívánt célt (erősítő, fejlesztő hatás, mozgástechnika) el nem érte.
3. Hibajavítás. Ez is fontos tényezője a testnevelésnek. Terjedjen ki a mozgáshibák, mozgáskoordinációs (idegrendszeri) és az ún. mozgás-értelmi fogyatékoságok megszüntetésére.
4. Ellenőrzés, értékelés. Minden testnevelési foglalkozás befejeztével meg kell állapítani a fizikai fejlesztésben, valamint a mozgástechnikai ismeretekben észlelhető fejlődést, ami egyben kiindulási alapja a további gyakorlatoknak.

ÜGY GONDOLOM, feltétlenül javítja munkánk eredményességét, ha tevszerűbbé, fokozatosabbá és folyamatosabbá tesszük a testnevelési foglalkozásokat.

JÁMBOR JÁNOS
r. alez.

Mint olvasóink bizonyára emlékeznek rá, 1963-ban vizsgálatokkal és kísérletekkel próbáltuk ki a műanyagkannák alkalmazhatóságát. Ennek során megvizsgáltuk:

- a kanna és a tárolandó tűzveszélyes anyag egymásra hatását;
- összehasonlítottuk a műanyagkannából és a hagyományos tárolóedényekből való párolgás mértékét;
- a különféle anyagú tárolóedényekben keletkezett tüzek oltásának lehetőségét stb.

E kannák elektrosztatikus feltöltődésének kísérleti úton történő meghatározása is szükségessé vált. A műanyagok fizikai és kémiai tulajdonságai ugyanis eltérnek a természetes anyagokétól. Jellemző sajátosságuk, hogy bizonyos ideg képesek megtartani a dörzsölés, súrlódás hatására felvett elektrosztatikus töltésüket. Ennek a feszültség szintje 10 vagy 100 kV-os értéket is elérhet, s így a sztatikus töltések kislülése folytán akkora energia szabadul fel, amely tüzet és robbanást okozhat. A kannák használatbavételével egyidejűleg megkezdjük a szükséges műszer elkészítését és a vizsgálati módszerek kidolgozását.

A műszer alkalmas légnemű vagy cseppfolyós halmazállapotú anyagokból és levegőből előállított gázelegyek:

— alsó és felső robbanási határértékeinek meghatározására a térfogatsszázalék függvényében,

— a gyújtáshoz szükséges energia meghatározására mj-ben.

Ismeretlen összetételű gáz éghető, vagy nem éghető tulajdonságait is meghatározhatjuk segítségével.

Gázok gyújtási vizsgálata

Az említett vizsgálatok szempontjából döntő jelentőségű, hogy a közölt energia hatására a gázkoncentráció elégségs gyors, vagy viszonylag lassú, minthogy ebből következtethetünk arra, hogy az adott térben milyen dinamikai hatásokkal lehet, vagy kell számolni.

A méréseket elvégeztük:

- hidrogénre,
- városi gázra,
- propán-bután gázra.

A feltüntetett anyagokra vonatkozóan meghatároztuk a gyújtási energiát és azokat a százalékos értékeket, amelyeken még meggyújthatjuk az előállított gázkoncentrációkat. A kapott értékek eltértek ugyan, de az alsó határérték, mint legkisebb gyújtási energia — a gázoktól és azok százalékos értékétől függően — 0,3—2 mj között volt.

A mérési eredmények nem abszolút pontosak, mert a légnyomás, a hőmérséklet, a légnedvesség, a levegő összetétele (tisztasága) nagymértékben módosíthatják az anyag meggyújthatóságát, a gyújtáshoz szükséges energiaértéket. Az időjárási viszonyoktól függően a gázok alsó és felső robbanási határértéke is természetesen megváltozik.

Nyílt téri és zárt téri gyújtási (robbanási) vizsgálatokra egyaránt alkalmasá tettük a készüléket.

A zárt téri alsó és felső robbanási határértékek a nyílt tériéhez képest eltolód-

tak. Ez abból adódik, hogy a zárt robbanófejben egy bizonyos százalékos fölért, a gáz a villamos energiájára meggyullad, de az égés sebessége csi és így dinamikus hatást nem képez, tehát nem mozdíthatja el a dugattyút. Eppen ezért zárt téri robbanófej esetében nem észlelhetünk robbanást.

A kétféle vizsgálati módszer alapvetően a következők közötti intervallumba tartozó gázkoncentráció esetén nem beszélhetünk robbanásról.



A cikkben említett tüzeset tavaly történt Hőgyészen. Úgy kezdődött, hogy a garázs egyik dolgozója benzint öntött a műanyagkannába, majd...

Cseppfolyós anyagok gyújtási vizsgálata

A légnemű halmazállapotú anyagok vizsgálata után a cseppfolyós anyagok gyújtási vizsgálata is elvégezhető. Ehhez módosítani kellett a módszereket, hogy alkalmasá váljon a cseppfolyós anyagok gyújtási vizsgálata. E célból a cseppfolyós anyagok halmazállapotú anyagok keresztül két halmazállapotú anyagok között nagy sebességű levegőáramlással létrehozni, hogy meggyorsítsuk a tüzet, hogy meggyorsítsuk a tüzet és tökéletesen homogén legyen a tüzet.

Azon anyagok gőzei, amelyek nem éghetőek, az alsó térben felgyűlnek. Ezért a mérés során a gázok koncentráció homogénitása szempontjából fontos a keverés.

E vizsgálat során igen nehéz előállítani a kívánt százalékos koncentrációt. Ezért a vizsgálatban mg/m³-ben vagy g/m³-ben határozzuk meg a robbanóképes gázkoncentrációt. A robbanóképes gázkoncentráció kialakításához szükséges anyagmennyiséget. Az adott műszernél a súlyra és a térfogatra szerinti mennyiségek

Elektrosztatikus feltöltődése

be a készülékbe, mivel ez a mérési szer könnyebb és pontosabb. vizsgálatot benzollal végeztük el, de k alapján bármilyen cseppfolyós halállapotú anyag alsó és felső robbanási ai megállapíthatók. Meghatározhatók bba a gyújtáshoz szükséges energiaért is a koncentráció függvényében. g-ra vonatkozó táblázat, diagramm.) kannna töltésével és kisütésével kap- tos tapasztalatok:

után megállapítottuk a vizsgált lég- I és cseppfolyós halmazállapotú anya- gyújtáshoz szükséges energiameennyi- t, meg kellett határozni, hogy ha a anyagkannákon felhalmozható töltés yenlítődik, akkor elegendő-e gyújtás hozásához. E részvizsgálattal tehát



.a folyadék áramlásakor keletkezett szta- tus elektromosság kisülésének hatására- rüseni kezdett a műanyagkanna. A töl- tésen kicsapó szűrőlánc égési sebet okozott illető kezén, mire ő ledobta a marmon- nát. A szétfolyt égő benzint nagy tüzet okozott a garázsban

ze kívántuk hasonlítani a gázok gyújt- akor mért és a kanna kisülésekor fel- badult energiát.

bból a célból oszcillográfon figyeltük g a megdörzsölt, feltöltött kanna kisü- t. alkalmával felszabadult energia nagy- át. Az oszcillográf szemléltetően kimu- a, hogy a megdörzsölt felületen fel- mozódott töltés nem egyszerre sül ki, nem mindig csak egy-egy részfelület töl- t egyenlítődik ki. Megfigyelhető volt az hogy az egyes részkiülések energiái a egyenlő nagyságúak. Bár nem tudtunk zehasonlító mértéket felállítani, azt övetkeztetést kellett levonnunk, hogy es nagyobb töltés-kiegyenlítődések al- mával valószínűleg bekövetkezhet a

gyújtás. Ezt azonban bizonyítanunk kel- lett. További méréseink során megállapí- tottuk, hogy az elszívócsúcs alakja, mé- rete is jelentősen hatással van a kiegyen- lítődtöltés energia nagyságára. A gömb-el- szívó elektródák mutatkoztak legmegfele- lőbbnek. A kiegyenlítődéskor már felsza- badult energia egy adott legkisebb gömb- átmérő alatt és adott legnagyobb gömb- átmérő felett természetesen nem volt jól megfigyelhető.

Mivel a méréshez szükséges műszerek hiányoztak a kanna töltés-kiegyenlítődé- sekor, a felszabadult energia nagyságát sem állapíthattuk meg. Ezért a valóságos viszonyoknak megfelelő gyújtási vizsgála- tokat végeztünk.

Mínt hogy a cseppfolyós halmazállapotú anyagok gőzeit nehéz úgy előállítani és irányítani (áramoltatni), hogy az éppen a töltés-kiegyenlítődéskor környezetében hoz- zon létre gyulladóképes gázelegyet, ezért a kísérlethez a városi gázt használtuk.

A gázt bunsenégőből áramoltattuk, és a töltött kanna meg a töltést elszívó gömb- elektróda között helyeztük el. Ha kanná- val (a gömbelektrodától függően) bizonyos távolságra megközelítettük az elektródá- kat (1—10 cm), akkor megkezdődött a töl- tés-kiegyenlítődéskor — és az energia nagy- ságától függően — a gázt meggyújtotta. Így bizonyíthatóvá vált, hogy a műanyag- kannákon felhalmozódhat akkora töltés, amely a kiegyenlítődéskor, kedvező kör- ülmények:

- gyulladóképes gázelegy,
- megfelelő légnymomás,
- megfelelő légnedvesség,
- megfelelő hőmérséklet, stb. közreját- szása esetén gyújtást idézhet elő.

A továbbiakban meghatároztuk azt a legkisebb műanyagfelületet, amelynek fel- töltve akkora az energiája, hogy kedvező körülmények között még gyújtást hozhat létre. Ez a felület 10 . 10, vagy 5 . 5 cm².

Következtetések

Nem elfogadható tehát az az elgondo- lás, hogy a kannák térfogatának megsza- básával kell korlátozni a különböző lob- banáspontú anyagok tárolhatóságát, a tűz- keletkezések számát.

Célszerűbb lenne, és tűzrendészeti szem- pontból nagyobb biztonságot nyújtana, ha a tárolóedények gyártásához olyan mű- anyagokat alkalmaznának amelyekben a sztatikus töltés energiája nem lehet gyújtó- képes.

Az a tény, hogy 1963 óta a műanyag- kannák elektrosztatikus feltöltődése köve- tkeztében még csak egy tüzeset keletkezett, annak tulajdonítható, hogy rendes körü- lmények között, egy azonos időben kevésbé valószínű a gyújtást létrejöttét elősegítő minden tényező együttiléte. Saját kísérle-

A képen látható elégett gumibronccsal együtt sok más értékes anyag és berendezés is részben vagy egészben elégett a tűz kö- vetkeztében. A kár jóval nagyobb is lehe- tett volna, ha nem veszik idejében észre a főlcsapó lángokat, mivel 30 q fa, egy jókora szin és több épület volt a garázs közelében



Ezen a felvételen a garázsépület bejárati ré- szét örökítettük meg. Egy hónappal a tűz- eset után is jól észlelhetők az égési marad- ványok

teink is ezt a megállapítást támasztják alá. Üzemanyaggal töltött műanyagkannát rá- zásnak, súrlódásnak tettünk ki, majd a fo- lyadékot fémedénybe öntöttük. És bár ezt sorozatosan megismételtük, egyetlen gyújtást sem tudtunk előidézni.

A gyújtás valószínűsége azonban az is- mertetett feltételek esetén fennáll. Ezért célszerűnek tartjuk, hogy:

1. A zárófedél eltávolítása és az üzem- anyag kitöltése előtt süssék ki a felületi töltést;
2. Kitöltéskor az áramlás, súrlódás köz- ben fellépő töltések levezetését (fém rövid- zár alkalmazását);
3. A szállítás közben fellépő súrlódás mi- nimális értékre történő csökkentését;
4. Amennyiben megvalósítható, a kan- nák antisztatikummal történő felületi ke- zelését.

(Kovács József—Markovics László)

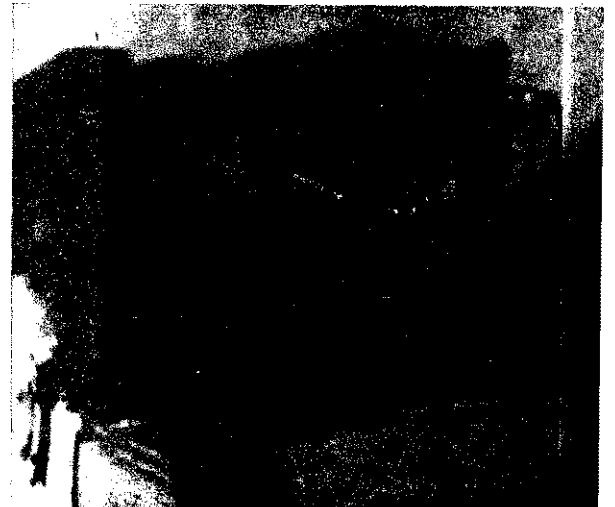

Sport

Tűzoltók a második helyen

Július 7-én egy szovjet katonai csapat, a budapesti honvéd-helyettes, rendőrfőkapitányság, tűzreneti parancsnokság, valamint a Munkásörsg, és a Pénzügyi csapatainak részvételével boították le a BRFK pártbizottkezdeményezte tájékozási enyt.

Igetti József r. őrnagy üdvözölte egy Októberi Szocialista Forram közelgő 50. évfordulójának eleteré rendezett találkozó részt. Délelőtt 11 órakor Dobogó-í rajtolt az első 8 fős csapat, s crenként követték a többiek.

Lajos-forrási Ságvári turistalál levő céljig igen nehéz hegyet kellett leküzdeniük a verzőknek. A táv mintegy 6 kilomeres első szakaszát a kék jelzésű stadion tették meg. Itt több kőkadályon haladtak át, majd a sas végén gránátobásban mérőssze erejüket. A további hat métert térkép és tájoló segítségével, ismeretlen terepen tették, s a feladat értelmében öt el-



Szigeti József r. őrgy. üdvözölte a tájékozási verseny résztvevőit

Rajtolt a budapesti tűzrendészeti parancsnokság csapata. Balról: Nagy M. őrm., Matis S. tiz., Lencsés J. őrv., Göndör M. tiz. és Szabó I. tiz.

Göndör M. tiz. a kötélben...

Célba ér a tűzoltócsapat a „sebesülte”



lenőrző állomást is érinteniük kellett. Az utolsó 200 méteren az egyik versenyzőt, mint „sebesültet” kellett a céljig szállítani a másik négynek.

Színvonalas találkozót láthattunk, és — mint kiderült —, a tájoló ismeretének, meg a térképolvasásban való jártasságnak nagy szerepe volt a végső sorrend eldöntésében. Így például a Munkásörsg csapata mindössze egy, a BV versenyzői pedig csupán három ellenőrző áll-

nál levő turistaházhoz kirándult szépszámú közönség is elismeréssel nyilatkozott teljesítményükről.

A verseny után az Újpesti Dózsa tájékozási szakosztályának egyik tagja, aki a rendezésben segített, bejelentette, hogy a szakosztály, a nagy érdeklődésre való tekintettel, a közeljövőben térképolvasási tanfolyamot indít. A tanfolyam idejéről és helyéről értesítenek majd valamennyi érdekelt szervet.

- Az első három eredményei:
1. Budapesti Rendőrfőkapitányság 1:43.15
 2. Budapesti Tűzrendészeti Parancsnokság 1:58.30
 3. Pénzügyörsg 2:29.20
- P. L.

Hetedszer is az V-VI-VII. kerületiek

A DÓZSA JÓL ELŐKESZÍTETT Timár utcai pályáján május 15-én és 16-án rendezték meg a budapesti tűzoltók röplabda-bajnokságát.

A DÖNTŐBE JUTOTT HAT CSAPAT közt az újonc XI. és XXI. kerületiek mérsékelt teljesítménnyel mutatkoztak be, amihez lámpalázuk

is nagymértékben hozzájárult. A mérkőzéseket jobbára küzdelem jellemezte, a színvonal elmaradt a várakozástól. Az immár hetedik bajnokságát nyerő V-VI-VII. kerületiek csak az újpestieknek sikerült megszorítaniuk. A belvárosiak jól összeszokott, rutinos együttesének azonban — egy elvesztett játzsma után — sikerült újtannia, s 3:1 arányú győzelmet arattak a lekésen küzdő IV-XV. kerületiek ellen.

A MÉRKŐZÉSEKEN ÁTLAGON FELÜLI teljesítményt nyújtottak: Kaszás szds., Mikita tórm. (V-VI-VII.); Winkler tórm. (VIII.); Lencsés őrv. (IV-XV.); Bélteczki tórm. (XXI.). Külön dicséretet érdemel az örökifjú Gyenes János tórm., aki ezúttal sorrendben a 13. bajnokságát ünnepelte.

A BUDAPESTI BAJNOKSÁG VÉGEREDMÉNYE:

	pont:	játszmarány
1. V-VI-VII.	10	15:1
2. IV-XV.	8	13:6
3. VIII.	6	10:7
4. XVII.	4	7:10
5. XI.	2	5:14
6. XXI.	0	3:15



Mikita leütése ezúttal is biztos pontot eredményezett az V-VI-VII. kerületieknek

MAGYAR TŰZOLTÓ

A magyar tűzoltóság folyóirata szerkeszti a szerkesztő bizottság Felelős szerkesztő: Beszteri Lajos tűzoltó őrnagy Szerkesztőség: V. Néphadsereg u. 9. Telefon: 313-790. adja a BM Tűzrendészet Országos Parancsnoksága

első kiadó: dr. Micsok Rudolf Terjeszti a Magyar Posta

01928/2 — Zrínyi Nyomda, Bpest F. v.: Bolgár Imre

INDEX: 25 604

mást találtak meg az ötből, s így rosszabb időt elért csapatok is meg-előzték őket.

A tűzoltók negyedikként startoltak. Sikerült kötélmászás után, jó iramban vágta neki a további út-szakasznak. A gránátobásban is viszonylag megfelelő eredményt értek el, s — bár nem valami könnyen — mind az öt ellenőrző pontot is megtalálták.

Az értékeléskor kiderült, hogy Nagy Mihály őrm. és Göndör Márton tiz. (XIV-XVI.), valamint Szabó Imre (V-VI-VII.), Lencsés József őrv. (IV-XV.) és Matis Sándor tiz. (XX.) összeállítású együttesünk éppen ennek köszönheti előkelő második helyezését.

Mind az ötén tudásuk legjavát adták és igen nagy akaraterőről tettek bizonyosságot. A többi szervek vezetői és versenyzői és a Lajos-forrás-

Javuló játékkal

A Tűzoltó Dózsa folytatja jó szereplését az NB III Középcsoportjában. A tavalyinál jobb csapatszellem, nagyobb összeszokottság, kulturáltabb játék és elszántabb küzdeni tudás jellemzi az együttest.

A legutóbbi hat mérkőzésen három győzelmet szerzett, egy döntetlent ért el és két vereséget szenvedett. A 10. forduló után 15 ponttal, 20:7-es gólaránnyal az első helyen áll a tabellán az ugyancsak 15-15 pontos Soltvadkert és Vegyiművek előtt.

Képünkön a Tű. Dózsa — Soltvadkert 2:2 arányban végződött mérkőzés egyik izgalmas mozzanata: veszélyes helyzetben hátrítanak a vendégek Simonffy és Kovács elől.





CLIFTON (Egyesült Államok): Az itteni kikötőben ismeretlen okból robbanás, majd nagy tűz keletkezett. A lángok a közeli dokkban horgonyzó norvég teherhajóra is átterjedtek. Ezt a hajót sikerült megmenteni, de a tüzlőhajó legénysége nem tudta megakadályozni a kikötő teljes leégését

LONDON: Robbanás történt az itteni üzemanyagöltő állomásán. Több társ kiégett, négyen súlyos, nyolcan pedig sérülést szenvedtek

Események KÉPEKBEN

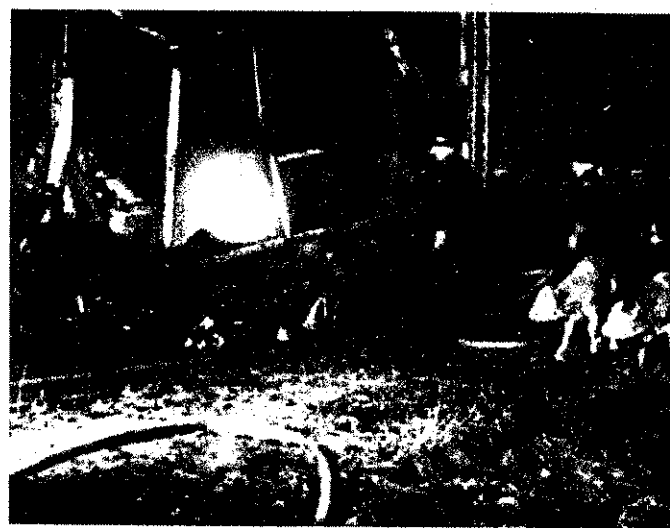

LUDWIGSFELD (NSZK): Két tehervonat üsseütőközésekor nagy tűz keletkezett az itteni vasútállomás közelében. Hat teherkocsi felborult, ezek közül három 82 ezer liter olajat szállított. A kiömlött olaj meggyulladt. 62 szarvasmarha is cipustult. Tüzlőtök terelték össze a megmentett állatokat

NEW ORLEANS (Egyesült Államok): Gyakorlórepülés közben Inn szálló egyik szárnyán egy DC-8-as repülőgép. A személyzet, valamint a szállók lakója, köztük kilenc is életét veszítette a szerencsétlen katasztrófában

BIRMINGHAM: Himlő ellen beoltott tüzlőtök örködnek az égő ragálykórház előtt. A kórházat himlővírusok okozta fertőzés miatt önkéntes tüzlőtök rombolták le, majd gyújtották fel

KRONBERG (NSZK): Tűz pusztította el a helység közelében levő „Friedrichshof” Kastélyszállót, amely a hesseni uralkodóháza volt, s ahol Julianna holland, és Erzsébet angol királynő férje is vendégeskedett

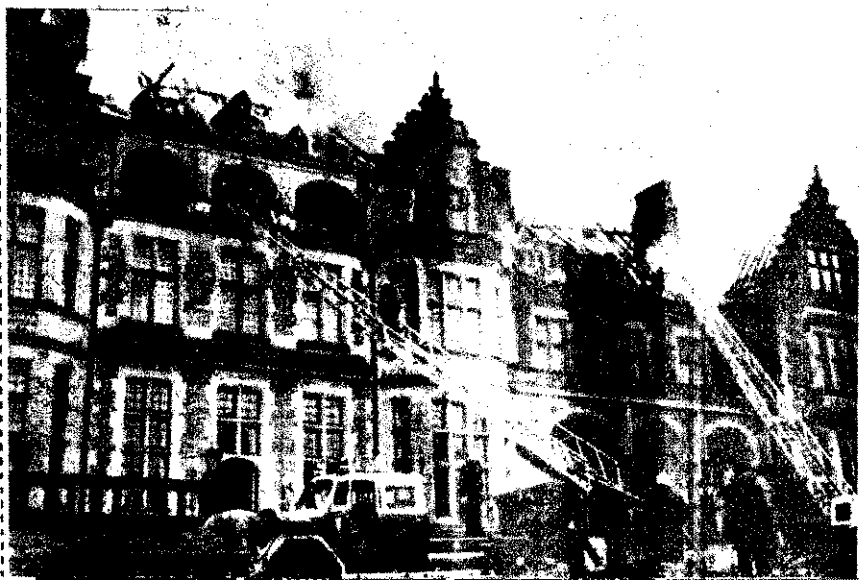



Az edelényi járásban

Ári András tñ. szds. ellenőrzésen a szendrői
pjavító állomáson. (Riport a 10—11. olda-
lon.)

bemutatta legújabb típusú, hidraulikus toló-létráját. A kihúzott létrát a tagokkal elérhető magasság 30 m



ESEMÉNYEK

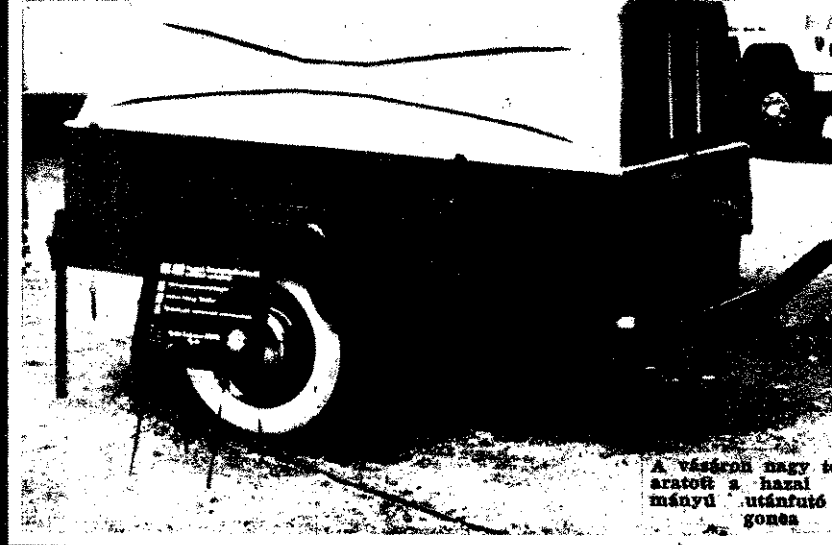

A vésztől nagy aratót a hazai mályd utánfutó gőze

KÉPEKBEN

100 éves jubileum Körmenen

Június 18-án a Batthyány-kastély feldíszített klubtermében rendezett ünnepi tanácsulással kezdődött a program. A megyei és járási vezetők és igen sok vendég jelenlétében Majláth Tibor községi elnök szép beszédben méltatta a nagy múltú testület munkásságát, majd pénzjutalmat, illetve oklevelet nyújtottak át a testület számos tagjának, s több önkéntest soronkívül előléptettek.

Ezt követően a vendégek megtekintették a jubileumi kiállítást, majd az Állami Tűzoltóság Központi Zenekara adott hangversenyt.

Másnap 65 raj részvételével járási tűzoltóversenyt rendeztek Körmenen. A jubiláló házigazdák két első díjat nyertek.

Képeinken: Majláth elvtárs ünnepi beszédét tartja és a versenyen rendezett tűzoltási bemutató egyik mozzanata.



Három vagon rongyhulladék és nagy mennyiségű lenpaplan a V-47-es uszályon a Nemzeti Szabadkikötőben. A budapesti egységek 15 sugárral oltották a tüzet

Alfred Nlewiadomski vezetésével (képünkön jobbról a harmadik) a közelimúltban több napos látogatást tett hazánkban a lengyel nehézipari minisztérium tűzrendészeti szakemberekből álló küldöttsége. A felvételeken: a vendégek és kísérőik megtekintették a BSZT létesítményi tűzoltóinak Szelesaknán rendezett bemutató gyakorlatát



felvétel a pestújhe-
trafóüzről: Május
a, feltehetően mű-
hibából, égett a
szformátor fojtó-
rcse, az abból ki-
hűtőolaj, továbbá
kapcsolótömb ká-
reje és a megszakító-
ndezés. Több bu-
stti egység 5 por-
ott- és egy porsu-
al fékezte meg a
okat. A kár kb.
260 000 forint.

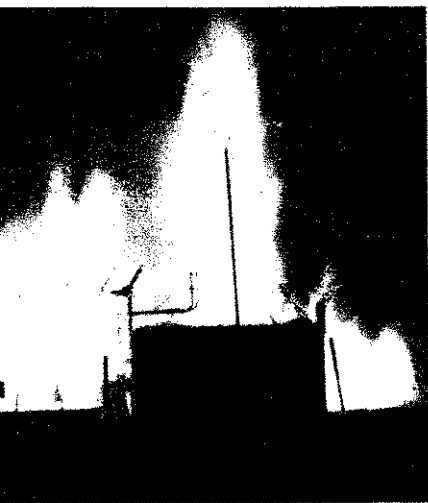
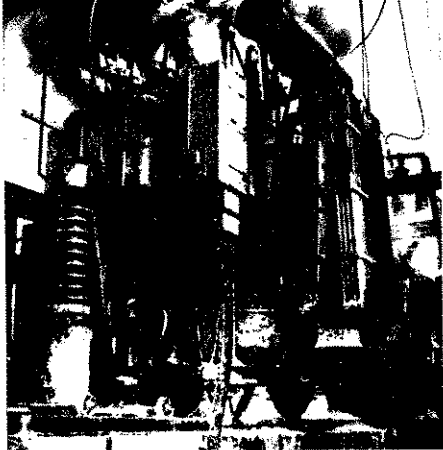

Június 2-án — ugyan-
csak műszaki hiba kö-
vetkezett a Chnoin-gyár
acetil-acetát üzemében.
Égett a képen látható
készülékből kifolyt etil-
acetát-benzol és fémná-
trium keverék, vala-
mint a közeli fészer és
a hordókban tárolt oldó-
szerek.

A kivonult egységek
gyors beavatkozásukkal
megakadályozták, hogy
a tűz átterjedjen a
szomszédos helyiségek-
be és a fémnátrium-
raktárra.



Napirenden: A betakarítás tűzvédelme

A mezőgazdaság arculatának megváltozása óta a tűzren-
dészeti helyzet javulása is évről évre lemérhető. Lassú,
hosszantartó folyamat eredményeképp jutottunk el idáig.
A rendezettség, amely korábban inkább csak az állami
gazdaságokra korlátozódott, ma már egyre inkább jellemzője mező-
gazdaságunk egészének.

Termelészövetkezeteink gazdasági megerősödésével a termelés
biztonsága megerősítésének, javításának lehetőségei is megnöttek.
S hogy e lehetőségeket a legtöbb helyen ma már kellően ki is hasz-
nálják, abban a gazdasági vezetők szemléletében bekövetkezett
egészséges változásnak is igen nagy szerepe van. Azt ugyan még
nem állíthatjuk, hogy ez a kedvező fordulat minden termelészövet-
kezet vezetésére egyaránt vonatkoztatható, egészében véve mégis
pozitív irányú a fejlődés.

Legkézzelfoghatóbban a tűzkárok csökkenő tendenciája szemlél-
teti a helyzet javulását. Az utóbbi két évben például nemcsak a
tűzesetek száma volt kevesebb a betakarítás időszakában az azt
megelőző két esztendőhöz viszonyítva, hanem a károsodás mértéke
is, ami forintösszegben számolva, jó néhány milliót kitevő értéket
jelent. Mindenképpen figyelemre méltó körülmény ez, annak elle-
nére is, hogy a veszélyeztetettséget nagyban csökkentette a csapa-
dékos időjárás.

Persze az is az igazsághoz tartozik, hogy az évek során a mező-
gazdaságban keletkezett tüzek jellege is megváltozott, ami elsősor-
ban a nagyarányú gépesítés és egyes, a korábbiól eltérő munka-
folyamatok következménye. Amíg például néhány esztendeje még a
cséplés és a bőségre behordás — hogy csak ezt a kettőt említsük
a jó néhány közül — jelentette a fő veszélyt, ma már a lábön álló
gabona összefüggő szász és ezer holdjainak veszélyeztetettségével,
valamint az arató-cséplőgépek széles körben való alkalmazásával járó
körülményekkel kell számolnunk.

Ebből következik, hogy — már az előkészület időszakától
kezdve — a tűzrendészeti szervek megelőző tevékenysége
is mindinkább ezekre a területekre összpontosul; a meg-
változott viszonyokhoz, feltételekhez alkalmazkodik. Te-
kintve azonban, hogy a tűz ma is éppen olyan veszélyes a beérett
vagy learatott gabonára, mint 15–20 évvel ezelőtt, a tűzrendészet
alapfeladata nem változott; az továbbra is a betakarítás lehető leg-
kisebb károsodással járó biztosítása. És jöllehet, olyan tennivalók-
ról van szó, amelyekben szerveink gazdag tapasztalatokra és nagy
rutinra tettek szert az évek során, mégsem fölösleges, ha néhány
körülményre felhívjuk a figyelmüket.

Néhány megyében például a mezőgazdasági osztályok — de vo-
natkozik ez a megállapítás jó néhány községi tanácsra és tűzren-
dészeti bizottságra is — még ma sem fordítanak megfelelő figyel-
met a termelészövetkezetek tűzrendészeti helyzetére, a tűzvédelem
felkétételeinek megteremtésére.

Jórészt ennek és persze egyes tsz-vezetők nemtörődömségének
tulajdonítható, hogy több gazdaságban már a gépszemlék alkalmával
hibák, hiányosságok egész sora utal a felkészülés elégtelenségére.
Az ilyen helyeken fordul elő azután, hogy baj van a munkagépek
üzemanyagvezetékeinek tömítettségével; elmulasztják a szikrafogók
rendszeres tisztítását, az erőgépek takarítását. Nem előírás szerin-
tik az asztag- és kazalméretet; rövid a szalmalehúzó lánc. Kifogá-
solható a kombájnok védelme, és hiányos a munkálatokban részt
vevők tűzrendészeti felkészültsége és a többi, és a többi.

Sorolhatnánk tovább, mi mindenre kell ügyelniük szerveink-
nek és az ellenőrzésbe bevont társadalmi aktíváknak tevé-
kenységük közepette. Miután azonban nem ez a célunk,
hanem csak a figyelem felkeltése, úgy gondoljuk — alfa-
pos szakmai felkészültség birtokában — ennyi is elegendő a felada-
tok sikeres végrehajtásához. A hozzáértéssel párosult folyamatos el-
lenőrző-, felvilágosító munka, s adott esetben a határozottság és
következetesség mindenképpen eredménnyel jár és nemcsak a beta-
karítás biztonságát növeli, hanem a mezőgazdaság tűzvédelmi fejlő-
désének folyamatához is hasznos hozzájárulás.

A KÖZEL-KELETI imperialista agresszió

Fegyverszünet?

E sorok írásakor már elcsúszott a fegyveres harc zaja. A Biztonsági Tanács többszöri tűzszüneti felhívását megsértő, és az imperialista hatalmak hallgatólagos támogatását élvező Izraelt a világközvélemény nyomása és a szocialista országok diplomáciai lépései a katonai támadás abbahagyására kényszerítették.

Az 1967. június 5-én kezdődött fegyveres összecsapás világszerte, így hazánkban is nyugtalanságot keltett. Ez teljesen érthető, hiszen a vietnami háborút és más imperialista agressziókat olyan újabb háborús válság követte, amely fokozta a nemzetközi feszültséget. A magyar nép politikai érettségét bizonyítja, hogy bár a konfliktus kibontakozása idején sok embernek még nem volt világos képe a konkrét problémákról, szimpátiájuk mégis az arabok mellett nyilvánult meg, mert már akkor világos volt, hogy Izraelt az Egyesült Államok és Anglia ösztökélte az agresszióra.

Most Izrael olyan alternatíva előtt áll, hogy vagy a nemzetközi felháborodás és a szocialista országok lépései — köztük a diplomáciai kapcsolatok megszakítása — jobb belátásra bírják, vagy a Szovjetunió és más országok további súlyosabb szankciókra kényszerülnek vele szemben. A közel-keleti válság teljes felszámolása valószínűleg hosszabb időt vesz igénybe. A szocialista országok kommunista és munkáspártjainak, kormányainak június 9-én Moszkvában összeült vezetői kifejezésre juttatták, hogy: „A szocialista országok népei maradéktalanul az arab népek oldalán állnak... teljesen szolidárisak igazságos harcukkal”, és együttes erőfeszítéseket tesznek az agresszor visszaszorítására.

A Közel-Keleten nem először lobbant fel a háború lángja, és a korábbi harcok is az imperialista hatalmak és izraeli csatlósai azon törekvéseit fejezték ki, hogy a nemzeti függetlenség és a társadalmi haladás útjára lépett arab népeket leverjék, visszaszorítsák a korábbi állapotokba. Ebben akkor is és most is az játszott a lényeges szerepet, hogy a Közel-Kelet országai fölárajzi helyzetüknél fogva stratégiai jelentőségűek az imperialisták számára a szocialista világrendszer katonai bekerítésében, de nem kisebb a jelentősége a közel-keleti olaj megtartására irányuló szándékoknak sem.

Történeti áttekintés

1897-ben Baselban megtartják az első zionista világkongresszust és tervet szőnek a zsidó állam megalapítására. 1909-ben zsidó bevándorlók megalapítják Tel Aviv városát. 1916-ban Palesztinát brit mandátumná nyilvánítják, utána az angol külügyminiszter ígéretet tesz a palesztinai zsidó állam létrehozására. Az angol főbiztos és közigazgatási apparátusa azonban szembe kerül az arabokkal. 1929-től véres

összetűzések folynak az arabok és zsidók között. 1939-ben Anglia ígéretet tesz, hogy Palesztinából 10 év alatt két nemzetiségű, zsidó és arab államot szervez, de ezt mindkét részről elutasítják. Ebben az időben alakult meg a zsidók illegális katonai szervezete a Hagana, amely szervezte az illegális zsidó bevándorlást, majd 1945-ben zsidó nemzeti hadsereggé szerveződött.

1948-ban megszűnt Palesztina brit mandátuma és a terület egy részén megalakult a független Izrael állam. Ekkor kitört a háború az arabok és a zsidók között. Az izraeliek az imperialisták jól felszerelték katonailag, s így vereséget mértek az arabokra, és nagy területről kiűldözték a lakosságát. 1949 elején fegyverszünet jött létre, de tovább folyt az arabok üldözése.

Az egyiptomi forradalmi változások — köztük a Szezei csatorna államosítása — az imperialisták ellenlépéseit váltotta ki. Ösztökélésükre az izraeliek 1956 október 29-én agressziós támadást intéztek Egyiptom és más arab országok ellen, s ehhez két nap múlva Anglia és Franciaország is csatlakozott. November 6-án a Szovjetunió erélyes fellépésére fegyverszünet jött létre, és utána Izrael kénytelen volt kiüríteni a meghódított területeket.

1966 végétől sorozatos izraeli határprovokációkat követtek el a feszültség fokozására. Az arab államoknak az újabb agresszió előkészítésével kapcsolatos jelzéseit a nyugati imperialista hatalmak rémhíreknek, arab meséknek tüntették fel. Egyiptom 1967 május 17-én kérte, hogy a háborús feszültség miatt vonják vissza az ENSZ erőket a határról. Az angol és amerikai imperialisták nagy felhőrdüléssel fogadták U Thant döntését a kérés teljesítéséről. Olyan látszatot akartak kelteni, mintha a közel-keleti béke hívei lennének, de közben egyre több lépést tettek az izraeliek felbuztatására, és hadiflottájuk is megkezdte provokációs mozdulatait. Nyilvánvaló, hogy az Egyesült Arab Kötársaság rákényszerült az Akabai-öböl lezárására, mert ezen keresztül az imperialisták stratégiai anyagokat szállítottak Izraelnek.

Az USA szerepéről

A második világháború után az Egyesült Államok megkezdte a behatolást a közel- és közép-keleti térségbe. Részben a monopóliumok gazdasági uralma terjesztésének formájában, részben katonai segélyekkel és támaszpontok kiépítésével. Az egyes arab államok fejlődésében bekövetkezett fordulatokat kezdetben úgy tekintette, hogy az angol és a francia befolyás csökkenésével kedvezőbb lehetősége nyílt saját behatolásának növelésére. Ezért 1956-ban nem támogatta nyíltan az angolok és franciák szuezi kalandját. Viszont Izraelben már az ötvenes évek közepétől átvette az irányító szerepet Angliától. Eban izraeli külügyminiszter nemrégiben egy interjúban úgy nyilatkozott erről, hogy az „Egyesült Államok fokozta segélynyújtását és

megkezdte Izraellel a közel-keleti és az egész világ kérdéseinek baráti vitatását, s ez a kapcsolat mind a napig állandóan erősödött”.

Az amerikai imperialisták az utóbbi évben három nagy fegyverszállítási is lebonyolítottak Izraellel. Ennek 460 harckocsit, 150 sugárhajtású vi bombázót és más típusú repülőgépet át az izraeli hadseregnek. Amikor lezöttek a korábban titokban tartott az az amerikai külügyminisztérium úgy latkozott, hogy „erkölcsi kötelességű tartották a fegyverszállítást a közel-helyzet „labilissá” válásának megalozása céljából. Valójában minden nyilvánvaló volt, hogy tulajdonképp izraeli agressziót készítették elő ezú sem változat ezen a tényen, hogy az közben két arab államnak: Jordániának Szaud-Arábiának is szállított kisebb nyiségű fegyvert.

Az Egyesült Államok az utóbbi időszakban nyíltan is katonai támogatást Izraelnek. Ebben lényeges szerepe van az új szíriai rendszer létrejöttének és imperialistaellenes politikájának. Az fegyverszállításainak politikai céljai szem nyilvánvalóvá váltak, amikor sorozatos provokációkat kezdett el Izraelnek, és azzal fenyegetőzött, hogy lépéseket tesz „önvédelemből”. A lezöttek két arab államot és egy április 7-én mert légitámadással követték el az Izraelnek.

Az USA-nak és — tegyük hozzá — Izraelnek a mostani közel-keleti válságban az általános célja, hogy Izraelt katonai felhasználva, fegyveres harcban eredményeket csikarjon ki, amelyek a közel-keleti arab egység megbontására, leghaladóbb arab államok kormányainak megbuktatására és reakciós erőket támogatására és reakciós erőket támogatására. Izrael, mint a lezöttek, ígéretet kapott néhány régóta fogatott követelésének teljesítésére.

A harc kirobbantásának időszakában Izrael a nyugati imperialista államok támogatásával az Egyesült Arab Kötársaság elleni támadóként feltüntetni, s leg azonban a katonai sikerektől elcsúszva már nem titkolja, hogy maga a katonai akciók elindítója. Az amerikai lapok örömmámorban írják a megkezdett támadás sikereiről. Ez mindjárt az első órákban olyan légi fölényhez jutott Izrael, ami döntő kihatású volt a közel-keleti eseményekre.

A haladó erők az agresszorok ellen

A napi sajtóból ismert, hogy a haladó erők, élen a Szovjetunióval, már a fegyveres harc kezdete előtt erőfeszítéseket tettek a konfliktus békés rendezésének érdekében. A harcok megindulása után a Szovjetunió és India rögtön kezdeményezte

ztonsági Tanács összehívását és a tűz-
űnet elrendelését. Közismert az ameri-
iak és angolok halogató taktikája is,
nyelvel — több biztonsági tanácsi tűzszü-
ti határozat ellenére — segítették Izrael
tonai előnyomulását.

A Szovjetunió, látva a helyzet súlyos-
dását és Izraelnek az ENSZ határozatait

kozás lenne. Az ilyen nézetek képviselői
azonban leegyszerűsítik a helyzet alakítá-
sának lehetőségeit. Amíg más eszközökkel
is elérhető az agresszor visszaszorítása és
az arab népek jogainak érvényesítése, ad-
dig ezek alkalmazásával kell törekedni
a szükséges lépések kikényszerítésére.

A harc lényegét nem szabad mechani-

Újabb fejlemények

A Közel-Kelet június utolsó harmadában
a nemzetközi diplomácia középpontjába ke-
rült. A Biztonsági Tanács az angol-amerikai
magatartás miatt nem teljesíthette hivatását.
A Szovjetunió ezért az ENSZ rendkívüli köz-
gyűlésnek összehívását követelte. A tagállam-
ok többségének támogatásával a közgyűlés
megkezdte munkáját. Az Egyesült Államok
nem értette meg az összehívással.

Már a közgyűlés előtt is világos volt, de
az ülésteremben elhangzottakból még inkább
kiderült, hogy az imperialisták a legkülönbö-
zőbb módon támogatják Izraelt, az agresszió
elkövetőjét. Az amerikai-izraeli propaganda-
fegyvertárból olyan rágalmakat is elővettek,
amelyek — hamisítványok alapján — U Thant
ENSZ-főtáitkár lejáratását célozták. Izrael, az
imperialista támogatóitól bátorítva, nemcsak
területi követeléseket hangoztat, hanem meg-
szálló hadseregével a második világháború-
ból ismert fasizta módszerekkel településeket
töröltet el a föld színéről. Barbár módon el-
üldözi otthonából a leigázott területek arab
lakosságát stb. Johnson, az Egyesült Államok
elnöke kijelentette, hogy nem vesz részt a
rendkívüli közgyűlésen, de „véletlenül” ép-
pen Koszigin szovjet miniszterelnök meghir-
detett felszólalása előtt nagy televíziós be-
szédet mondott, és ezt kötelező jelleggel az
USA összes tv-állomása átvette, részben az
amerikai nép figyelmének elterelésére, rész-
ben az ingadozó ENSZ-tagállamok képvisel-
őinek befolyásolására.

Az ENSZ rendkívüli ülése kétségtelenül a
haladó erők győzelme. Koszigin szovjet mi-
niszterelnök és sok más tekintélyes küldött
erélyesen fellépett az agresszor ellen és le-
leplezte a háttérből ösztökélő támogatóit.
Nyomatékos hangsúlyt kapott, hogy nem sza-
bad megengedni az agresszornak álnok lé-
pései eredményeinek kihasználását. El kell
érni a katonai erők feltétel nélküli vissza-
vonását a fegyverszüneti vonalak mögé és
azt, hogy Izrael kellő kártérítést adjon a
megtámadott arab államoknak. Nem lehet
megengedni, hogy a fegyveres erőszak el-
követője élvezhesse a rablókaland gyümöl-
cseit. Az arab államok elleni izraeli agresz-
ziót büntetlenül hagyni annyit jelent, mint
fellépni a népek nemzeti felszabadulása, sok
ázsiai, afrikai, latin-amerikai állam érdekei
ellen.

Ugyanakkor a Szovjetunió — hangoztatta
Koszigin — nem Izrael független nemzeti lété,
nem az izraeli nép ellen lép fel, hanem az
agresszív politika és annak mozgó erői
ellen. Jellemző, hogy amikor az agresszor
eltilése van napirenden, Johnson elnök tü-
relemről, jó indulatról prédikált és a szen-
délyek felszítása ellen lépett fel. Ezzel semmi
kétséget nem hagyott arra, hogy az Egyesült
Államok védi az agresszort.

Figyelemre méltó, hogy az ENSZ ülései
közti szünetekben élénk diplomáciai tevé-
kenység folyik, két- és több oldalú tanács-
kozásokkal.

A Szovjetunió és más szocialista országok
a diplomáciai csata mellett jelentős anyagi
segítséggel is hozzájárultak az arab országok
súlyos veszteségeinek pótlásához. Podgornij
elvtárs látogatása az Egyesült Arab Köztár-
saságban, az egyik látható megnyilvánulása
e szolidaritásnak és a segítőkészségnek.

Ma még nem dönt el a diplomáciai csata,
s így nem láthatjuk az ENSZ rendkívüli ülés-
szakának végeredményét. Mégis egyre több
jel szerint Izrael és angol-amerikai támoga-
tói, bár csatát nyertek a fegyveres harcban,
ennek jóval jelentősebb vereséget szenvedtek
olyan csatákban, ahol a tét jóval nagyobb.

BALLÓ ISTVÁN



A közel-keleti fegyveres válság színtere: az arab államok és Izrael.
A képet a Gemini-7 űrhajóból készítették 270 kilométer magasságból,
és a Stern című nyugatnémet lapból vettük át

mmibe vevő lépéseit, megszakította a
plomáciai kapcsolatot Izraellel, s ezt kö-
tte több szocialista ország, köztük a Ma-
tar Népköztársaság hasonló lépése. Ezzel
yidőben ült össze Moszkvában hét szo-
alista ország párt és állami vezetőinek
tekezlete. Az értekezleten elfogadott nyi-
tkozat aláírói határozottan leszögezték,
gy szolidárisak az arab népek igazságos
rcával; leleplezték az imperialisták csa-
rd játékait az arab államok elleni össze-
kűvésben; kijelentették, hogy segítséget
újtanak az agresszió visszaveréséhez,
nennyiben az izraeli kormány nem teszi
eg a szükséges lépéseket a konfliktus
ikés rendezésére.

A szocialista országok kollektív fellépé-
az egész világon nagy figyelmet keltett.
a még nem látni az események további
akulását. Mindenesetre a szocialista or-
ágok segítségének a formája attól függ,
ygyan alakul a helyzet a következő na-
okban. Akadnak olyan és egy kissé türel-
etlen emberek, akik azt szeretnék, ha a
gítség mindenképpen fegyveres beavat-

kusan azonosítanunk a katonai cselekmé-
nyekkel. A közel-keleti konfliktus kemé-
nyebb csatái tulajdonképpen a fegyverszü-
net után, a politikai harc küzdőterén kez-
dődnék majd el. E harcnak nem a katonai
eredmények teremtik meg a kedvező fel-
tételeit. Izrael és imperialista ösztökélői a
katonai sikerek ellenére is rosszabb hely-
zetbe kerültek, mert lelepleződtek mint
agresszorok és nem sikerült megbontaniuk
az arab egységet.

A szocialista országok következetesen
védelmezik az arab népek nemzeti függet-
lenségét, segítik területi épségük megóvá-
sát. Mindezt a világbékeért érzett felelős-
ség tudattal teszik, s felszólítják a világ
békeszerető, haladó erőt a határozott,
együttes akcióra. Ha az agresszorok nem
szüntetik be háborús tevékenységüket, a
szocialista országok mindazt a segítséget
megadják az arab országoknak, ami tör-
vényes joguk megvédéséhez és a közel-
keleti béke helyreállításához szükséges.

A

Nagy Októberi Szocialista Forradalom 50. évfordulójának tiszteletére új cikksorozatot kezdünk a mostani közleménnyel. Eredeti dokumentumok alapján igyekszünk föl idézni a testvéri szovjet tűzoltóság történetének nevezetesebb állomásait és eseményeit, s egyben ízelítőt adunk abból a hatalmas tudományos és gyakorlati munkából, amelynek eredményeit hazánk tűzvédelmének fejlesztésében is sikeresen kamatoztathatjuk.

Tűzoltók a forradalom győzelméért

A cárizmus idején nagyfokú elmaradottság jellemezte Oroszország tűzvédelmét. A hatalmas birodalomban mindössze tizenöt tűzoltógépjármű volt, és — F. M. Mihajlov adatai szerint — 1917-ben legfeljebb 10 darab maradt belőlük. A többi a háborúban ment tönkre.

Ezeknek a járműveknek a többsége sem volt ellátva szivattyúval, s a többi, eléggé primitív felszerelés is csak gyéren állott rendelkezésre. Az első világháború előtt például mindössze 160 gőz- és 6020 kézi szivattyú volt Oroszországban, tehát csak 40 közepes nagyságú falura jutott egy-egy ilyen fecskendő. Légzőkészülékként ecetes szivacsot használtak, s hasonlóan kezdetleges felszerelések voltak a különféle rendszerű füstálarok, sisakok, fáklyák stb. is.

Ennek ellenére már akkor is akadtak értékes kezdeményezések. Ezek közé sorolható a haboltó készülék feltalálása, korszerű tűzoltólétrák konstruálása stb. A kormányzat azonban nem támogatta ezeket a próbálkozásokat.

A forradalmi mozgalom 1905 és 1907 között vert gyökeret a tűzoltók soraiban. Addig a cári rendőrségnek alárendelve, gyakran eszközei voltak a reakciónak.

Mozgalmuk kezdetben gazdasági jelleget öltött, de egyes helyeken politikai jogaiért is sztrájkoltak.

Jaroslavl városában 1905 novemberében például két héten át tartott a tűzoltók sztrájkja. Ezalatt nem hajtották végre parancsnokuk utasításait, és a sztrájkbizottság 26 pontból álló követelést terjesztett az előljáróság elé.

Többek között Csernyikov tűzoltóparancsnok leváltását követelték, valamint azt, hogy vonják ki őket a rendőrségi



felügyelet alól, ne kelljen seperiük és gondoskodniuk a kóbor kutyák összefogásáról.

A városi vezetők kénytelen-kelletlen meghátráltak, leváltották a gyűlölt parancsnokot, s az addigi 9 rubelről 17 rubelre emelték fel a tűzoltók havi fizetését.

A moszkvai tűzoltók első nagy tüntetése szintén 1905 novemberében zajlott le. V. V. Pavlovics illegális bolsevik volt az egyik szervezője, láopólként működött a presznjai egységen. A következő évben újabb tüntetésen tiltakoztak a rendőrség önkénye, parancsnokaik túlkapásai és embertelen szolgálati és életkörülményeik ellen.

Az egyik alosztályon gyűltek össze a moszkvai tűzoltók kül-

döttei és fogalmazták meg a követeléseiket tartalmazó beadványt.

R. Z. Davidov, aki az októberi forradalom győzelme után Moszkva tűzoltó főparancsnoka lett, 1913-ban segédtűzoltóként kezdte szolgálatát.

Az idős kommunista 1957-ben így emlékezett vissza azokra az időkre: „Szívesen dolgoztam, mert megszerettem e hivatást. Csupán az volt sértő, hogy parancsnokságunk kényekedve szerint rángatott minket. Arra kényszerítettek például bennünket, hogy hordjuk ki a trágyát a parancsnok tehénistállójából, szemetet söpörjünk, egyszerűen nem engedtek „unatkozni”...

Még egy akkori tűzoltófolyóirat is szóváltette, hogy tűzoltókkal kergették szét a Szaljacsin-hangversenyére összehűdült tömeget, és nekik kell leszedniük egy-egy részeg kupacet a lováról vagy megkeresni az elveszett papagájokat.

1917 szeptemberében néhány nagyvárosi tűzoltók sztrájkba léptek.

Az 1917 májusában kult oroszországi tűz szervezet vezetése aztc tervartott és néhány a reakciós beállított parancsnokok kezébe ke a politikamentesség t szavával próbálták tá a tűzoltókat a forradalemben való részvé Moszkvában a tűz városi dolgozók szakszervezetéhez csatlakozott.

A rendőrnnyomozók figyelték minden mesukat. Még a templomokat is figyezték fel hogy kiszimatolják a hangulatát. Ezt céló rendelkezés is, amely tűzoltókat alakulaton zényelték gyónásra. névsorokat a parancsnokok adták át a lelkészek zésével, hogy így meg, kik a megbízhatatlanok.

A moszkvai tűzoltókai öntudatra ébredés nem fékezheték mesterkedéseket. Fontos játszottak ebben a küldöttgyűlések, amelyek gazdasági jogvédelemlami tanácskozás bojl legkülönbözőbb kérdéttatták meg. 1917 szeptemberben az egész tűzoltóben tiltakoztak a Félé lázadás ellen, s k hogy a forradalom nésének egyetlen útiakden hatalom kerüljön jetek kezébe.

A moszkvai városi minden módon akad tűzoltók működését, nyári hónapban nem a fizetésüket és az egvenruhákat.

Október közepén a kai kocsiszímben lezaddöttgyűlésen a városi szakszervezete nagy séggel elhatározta, hogy kál fejezi ki a tűzoltószolidaritását.

Ez a sztrájk azonban szakadt a szocialista lom győzelmével...

Nehéz helyzetben helytállniuk a tűzoltóforradalom győzelmésmajdnem minden pük megtagadta a sztráksztugrasztottak alá rabolták a nép javait. Egy Popov nevű p így gúnyolta a szovjet hoz hű tűzoltókat: „Névik urak, dolgozzanak lünk, szakemberek né meglátjuk, mi sül le...”

„Érdemes volt elvállalnom...”

Gyöngyös újjáépítése hajdani kormánybiztosának nyilatkozata

A gyöngyösi tűzvész 50. évfordulója alkalmából szerkesztésünk felkérte dr. **Harrer Ferenc** országgyűlési képviselőt, a Hazafias Népfront Budapesti Tanácsa elnökét, a város újjáépítésének hajdani kormánybiztosát, nyilatkozzék fél évszázaddal ezelőtti kapcsolatos tevékenységéről. Közéletünk nagy öregének rövid visszaemlékezését az alábbiakban ismertetjük olvasóinkkal:

— Akkoriban a budapesti városrendelési osztály vezetője voltam, és nem sokkal a katasztrófa előtt a Városok Országos Kongresszusa ügyvezető elnökévé választottak.

A tűzvész kitörése után a kormány először Janicsék főparancsnokot küldte le a helyszínre, hogy tájékozzék, mi történt, kintve, hogy nekünk közvetlen tudomásunk nem volt az esetről, s így a részleteket sem ismerhettük.

Az ő jelentése alapján vetődött fel először a gondolata: valamit tenni kell. A szervezet, amelynek újdonsült elnöke lettem, bizonyos mértékig, presztizskérdéséért kezelte az ügyet, s olyan vélemény alakult ki, hogy miután a tűzvész méretei endkívvüliek, a helyreállítás munkáját gy kézbe kell összpontosítani.

Igy történt azután, hogy **Bárczy István** olgármester olyan javaslatot tett a belgyminiszternek, hogy engem nevezzenek i kormánybiztossá. Egyetértettek a javasittal, s napokon belül megtörtént a kinevezés. Megbízatásom kongresszusi körökben nagy örömet jelentett, mert mint gondoltam, a szervezet presztizsét is növelte a rendkívüli feladattal járó kinevezés.

A megbízatást követően magam is lementem a városba és a felmérés eredményeként megállapítottam: a körülmények lyanak, hogy organikus rendezésre van szükség.

Három hét alatt prezentáltam a tervet s június végén programkészen utaztam Gyöngyösre, hogy a város képviselőtestülete előtt vázoljam az újjáépítés főbb eleit.

Ami szokatlan volt abban az időben, megbízatásom vállalásakor azt kívántam: a szükségesnek tartom, alkosson törvényt kormány Gyöngyös újjáépítéséről. A városrendezés laza alapjainak láttán jutottam erre az elhatározásra, meg őszintén zólva azt tartottam: a kormánybiztosság akkor van értelme, ha a kormány azt teszi, amit a kormánybiztos javasol, nem edig megfordítva.

A szervezésben és a tervek elkészítésében olyan kiváló képességű munkatársak a támaszkodhattam, mint **Varga László** ügyvetemi tanár és **Havas Sándor** építész.

Mindenekelőtt a telekredezéssel és kisajáttással kellett kezdeni. Ez azért volt különösen jelentős, mivel olyan kis telkek voltak, hogy a rendezést megelőzően, a magyar városrendezés történetében először, telekátalakítást kellett alkalmazni. A kisajáttásoknál a kártalanítás összegeként a kiinduló érték és a tüzeset utáni érték különbözetét vettük. Persze nem ment simán. Már az első lépéseknél kényes kérdésekkel kerülünk szembe, amikor olyanok telkét érintette a rendezés, akiket baráti szálak fűztek a helyi illetékesek egyikéhez-másikához... Itt emlí-



tem meg, hogy ténykedésem egyik legjelentősebb sikerének azt tartottam, hogy az egri érsektől hihetetlenül olcsó áron nagy területet sikerült megszereznem a közjávára.

A következő fontos teendő a közművesítés megoldása és a városon átfolyó patakok szabályozása volt, a harmadik, és az előzőeknél semmivel sem kisebb jelentőségű, építési anyagot biztosítani a városrendezés végrehajtásához.

A háborús viszonyokat tekintve, ez a feladat volt a legnehezebb. Mindent a katonaságon keresztül kellett megszerezni, és Havas éppen ennek a megoldásában szerzett nagy érdemeket. Raktárakat szerveztünk az építőanyagok tárolására és felépült egy 120 lakásos építési telep is a további munkálatok előfeltételeként.

Olyan feladatok végrehajtásáról volt tehát szó, amelyeket a törvény erejével kellett biztosítani. A törvény megalkotása azonban igen sokat késett. A képviselőház 1918 augusztus elsején kezdte tárgyalni a

Gyöngyös város újjáépítéséről szóló törvényjavaslatot, de szentesítésére csak október elején került sor. Az eset érdekessége, hogy ez volt az utolsó törvény, amelyet magyar király szentesített...

Megnyugtató számomra, hogy az 1918. évi XXIII. törvény cikk a leghaladóbb volt a maga korában. Egy jóval későbbi nemzetközi városrendezési kongresszus is megállapította ezt. Közel ötven év távlatából magam is úgy értékelem, hogy a gyöngyösi törvény a városrendezést illetően, a kapitalista rendszerben (a magántulajdon korában) is a közérdek érvényesülését szolgálta és éppen ez, ami haladóvá tette.

És ami külön örömmre szolgál: ennek a törvénynek a szelleme dominált az 1937. évi VI. tc. megalkotásánál, s talán nem szerénytelenség részemről, ha azt mondom: még a tavalyi városrendezési terv megalkotásánál is érződött a hatása.

A gyöngyösi törvényt azért is jelentősnek tartom, mert messzemenően érvényesítette a korszerű városrendezés elveit, és első alkalom volt arra, hogy a tűzrendészeti szabályok érvényesítését is törvényben lehet rögzíteni, ami a városrendezésre és tűzvédelemre egyaránt nagy hatással volt.

1918 őszére tehát minden készen állt, csak meg kellett kezdeni a munkálatokat. Ezzel lényegében az én szerepem is véget ért. Bécsi követ lettem, kapcsolatom megszakadt Gyöngyössel, az októberi forradalom után pedig a közéletből is kiléptem.

Tudom, Gyöngyös azóta nagyot fejlődött, és jóval másként, ahogyan azt munkatársaimmal annakidején megálmodtuk. Nagyon örülök annak, hogy egy ideig részese lehettem a jövő alapjai lerakásának, de az én szerepem azóta történelmivé vált. Hogy azokból az elgondolásokból mennyi valósult meg, amelyek annakidején engem lelkesítettek — nem tudom. Ma is úgy érzem azonban, hogy érdemes volt elvállalnom a megbízatást. A tüzeset utáni első látogatásomkor ugyanis akkora életképeséget láttam a súlyos kárt szenvedett városban, hogy nem cselekedhettem másként.

Ma sem felejtettem el az egyik pénzügyminisztériumi főtisztviselő bántó megjegyzését, amikor a sokmillió költségek láttán felfűjtnak minősítette az egészet, s azt mondotta: „Szegedet annakidején nagyobb károsodás érte, mégsem csináltak belőle ekkora ügyet...” En erre, meglehetősen élesen, azzal vágtam vissza, hogy a mosókonyhát: kellett volna rendbehozni és akkor nem került volna ennyibe...

Egy éven belül megjelenik emlékirataim első kötete, s abban egy egész fejezet lesz majd az itt dióhéjban elmondottakról. A várost egyébként ma is itt őrzöm a dolgozószobám falán: **Kövér Gyula** két cecurazaraja emlékeztet a Gyöngyösön ötven esztendeje történetekre.

A BM-szervek együttműködéséről

írta: Molnár János tű. őrgy., a Tűzrendészet Hajdú-Bihar megyei parancsnoka

AZ UTÓBBI IDŐBEN MIND TÖBB ESETBEN olvashatunk a BM szaklapjain a testületek együttműködéséről, annak különböző módszereiről, s mindez, szerintem, jó serkentője, segítője tűzrendészeti szerveink törekvésének a kapcsolatos célkitűzések elérésében. Ismert tény, hogy a közös tevékenység nem mai keletű, s annak alapját a jó személyes viszony mellett a kétoldalú munkakapcsolat képezi. Néhány általános feladat együttes végrehajtása már eddig is sikeres volt. A rendőri szervezetnek a mezőgazdasági tűzvédelemben való bekapcsolódására, tűzoltóversenyeken a közrend biztosítására, a társadalmi tulajdon fokozott védelmét célzó közös ellenőrzésekre gondolok elsősorban. És jöhetnek, ezeknél inkább a kampányszerűség volt jellemző, és bizonyos mértékig az útkeresés jegyeit is magukon viselték, mégis nagyra becsülendők.

A BM-SZERVEK MEGYEI VEZETŐI ELŐTT IS ma már mindinkább szükséges igényként vetődik fel az együttműködés konkrét formáinak kidolgozása és azok tevőleges végrehajtása. Egyöntetű vélemény, hogy az elszigetelődés bármely testület részéről káros és gátolja az összbülgyi feladatok jobb megoldását.

Az eredményesebb közös tevékenység alapja — megítélésünk szerint — a kölcsönös tájékoztatás rendszeresebbé, szervezettebbé tétele (ezt természetesen a lehetőség határain belül értjük) és a testületek előtt álló feladatok közelebről való megismerése.

Egy testület munkájának megértése és megbecsülése csak az esetben lehetséges, ha ismerjük célkitűzéseit, gyakorlati munkáját, s nem utolsósorban azt, hogy kölcsönösen miben segíthetjük egymást. Eddigi kölcsönös erőfeszítéseink a vonatkozó miniszteri utasítás végrehajtására irányultak. Az utóbbi években — amint arra már utaltam is — a rendőri, karhatalmi és határőrségi szervek maximális támogatását élvezzük főleg a mezőgazdasági tűzvédelem ellenőrzésében, a tűzrendészeti szabálytalanságok feltárásában, tűzoltóversenyeinkeken a közrend és a közlekedés biztosításában és nem utolsósorban — itt főleg a karhatalmi szervek segítenek hathatósan — a kárelhárítási munkálatokban. A rendőri szervezetekkel a 001-es parancsot illetően érhetően jó az együttműködés.

AZ EDDIGI ELŐBBRE JUTÁS AZONBAN nem jelenti azt, hogy az együttműködés minden kínálkozó lehetőségét maximálisan kihasználtuk volna. A számos közül csak néhányat említek: célszerű lenne pl. a lehetőségek keretein belül közös kiállítások, filmvetítések szervezése, vagy az önkéntes rendőri és önkéntes tűzoltói feladatok alaposabb összehangolása.

A belügyi állomány együttműködését ugyanis nem vizsgálhatjuk elszigetelten az önkéntes tűzoltói és önkéntes rendőri csoportok munkájától, de a tanácsí szervek ez irányú tevékenységétől sem, mivel a városokban és községekben mindez szorosan összefügg a tömegkapcsolat kérdésével. És ha azt vesszük, a belügyi szervek intézkedései bizonyos mértékben az önkéntes tűzoltótestületek és önkéntes rendőri csoportok munkájában realizálódnak, jöhetnek e tevékenységben és összműködésben a rendőri körzeti megbízottaknak is nagy szerepük van.

A hivatásos állomány együttműködésén túl tehát feltétlenül említést kell tennem az önkéntes tűzoltói és önkéntes rendőri csoportok, valamint a határőrizeti szervek közös tevékenységéről. Jó példaként a debreceni és a derecskei járáások területén tapasztaltakról számolok be röviden:

AZ ITTANI KÖZSÉGEKBEn az említett önkéntes szervek parancsnokai és a határőrség célirányosan használják fel a továbbképzési foglalkozásokat, többek között arra, hogy kölcsönösen tájékozottassák egymást a szerveket érintő feladataikról. Ilyen módon nemcsak hogy megismerik egymás gondjait, problémáit, hanem bátrabban is működnek közre a közös célkitűzések elérésében.

Nyírábrány, Bagamér és Nagykereki községekben pl. közös járőröket indítanak a határsávban és a mezőgazdasági létesítmények ellenőrzésére.

Nagyszerű példáját adta az együttműködésnek Szatmári István önk. tű. főrm. — Bagamér község tűzoltóparancsnoka —, aki járőrtársaival 3 határsértőt fogott el és azokat az illetékes parancsnokságnál előállították. Tettének elismeréseként a Közbiztonsági Érem ezüst fokozatával tüntették ki.

A társadalmi tulajdon védelmében is aktívan közreműködnek az önkéntes szervezetek. A többi között eredményes felderítő tevékenységet fejtettek ki a mezei lopásknál Esztár, Nyírábrány községekben. A személyi tulajdon sérelmére elkövetett kerékpár- és baromfi-lopásokban is segítségére voltak a rendőri körzeti megbízottaknak.

A közügyek intézésébe való bekapcsolódáson túl, a rendezvények közrendjének biztosításában ugyancsak jelentős szerepet töltenek be az önkéntes tűzoltó elvtársak. Nyírábrány és Esztár községekben a rendezvények megakadályozásában, illetve Dobos Miklós r. főrm. védelmében nyújtottak aktív segítséget.

Nyírábrányban az együttműködés problémáit leginkább a községi tűzrendészeti bizottság ülésein tárgyalják meg.

Nagykerekiben a közeli napokban kerül a tanács-vb elé az önkéntes rendőri csoport, önkéntes tűzoltótestület, határőrség és a tanácsí szerv együttműködésének kérdése, s arról a legnagyobb elismerés hangján nyilatkozott Bagdi Kálmán tanácselnök.

A HATÁRŐRIZETI SZERVEK BEOSZTOTTAI legutóbb Biharkeresztesen egy lakóházi tűznél igazolták bátor helytállással segítők szándékukat. Áldozatkészségéért Hoffman András határőr Tűzrendészeti Érem bronz fokozata kitüntetését kapott.

Megítélésünk szerint az együttműködés kiszélesítésének még sokoldalúbbá és szorosabbá tételének lehetőségei a BM-szervek hivatásos és önkéntes állományánál egyaránt adóttak. A mi feladatunk, hogy éljünk is ezekkel a lehetőségekkel, és a közös célok még eredményesebb megoldásának szolgálatába állítsuk.

Beszám

A közelmúltban három bu egységen jártunk, és arról érdekl, hogyan értékelik a parancsnok a beosztottak az elmúlt továbbk évet, s milyen terveik vannak a Válaszai alapján körülbelül ez zet:

Az V—VI—VII. kerületben, a adottságoknak megfelelően, főleg turális intézmények, nyomdák és megelőző és mentő tűzrendészeti tatásával egészítették ki a tematika.

A parancsnok véleménye szerin tudástöbbletet tükröznek a tavaly hány tizeddel jobb átlageredmény lönösen annak örülnek, hogy minc újonc — Kovács János, Marton Tóth István és Torma István örvé sikeresen alapvizsgázott. Torma



A belvárosiak új kárhelyjelző be zése, és annak tervezője: Pécz őrgy.

ezenkívül a VIII. általánost is idé te, méghozzá szép eredménnyel.

A jó szereplésben a két őrségi nok: Nyíró Dezső főrm. és Tolna őrm. sok-sok segítsége is közre. A két szolgálati csoport között m három tized különbség mutatkozik sok javára. Kérdéses persze, hogy ban ilyen kiegyenlítették-e a nyok.

Megtudtuk még, hogy a műszal gok oktatását itt is eléggé nehéz metszetek és alkatrészek hiánya, ismereti jártasság fejlesztését — Pécz József őrgy. elvtárs ötle mán — igen ügyesen oldották me monstrációs táblán kapcsolókarok gével égő villanykörtékcskék jelzi rom kerület fontosabb létesítmé vezető legrövidebb vonulási útvon

A sportversenyekre való jó fel is fontos helyen szerepel a nyári

tan

en. Okkal, hiszen eddigi szép eredménye-
c sok mindenre kötelezik az V—VI—VII.
kerületeket.

2

Tanulságos oltási gyakorlattal zárták a
továbbképzési évszakt a IV—XV. kerület-
en. Nagy mennyiségű folyadék égését és
szek oltási módjait szemléltették, továbbá
habtörő anyagok reagálását. Az egyik
j, habbal oltó szerűket ez alkalommal
lították be".



Farkas József főrm., a IX. kerületiek
egyik kitűnően végzett beosztottja

Bár az itteniek határozottan állítják,
ogy nem osztályoztak liberálisan, eléggé
magasnak látszik az „A” csoport 4,5-ös
átlaga. Ha ez tényleges jártasság elismerése,
akkor „le a kalapot” az őrségparancs-
ok és beosztottai előtt!

Természetesen itt sem értékelik túl az
osztályzatok jelentőségét, konkrét esetek-
en azonban levonják belőlük a következtetéseket.
Cseppet sem a véletlen műve például,
hogy az újoncok közül Kállai Sándor és Úveges
József igen jól, illetve kiválóan szívesen
megfelelt az alapvizsgán, ezzel szemben a másik két tizedes: Szűcs
József és Lencsés János nemigen „csipked-
te” magát. Kivált Lencsés elvtárs gyenge
szereplése okozott csalódást, mert tehetsé-
ges és küzdeni is tudó atléta és röplabdás,
s kellő szellemi alapozás birtokában
szívesen tűzoltó válhatna belőle. És némi-
g az is elgondolkasztó, hogy Dudás János
főtörzsőrmester ötvenkét évesen is
gyíke a legszorgalmasabban tanulóknak,
eddig ő már eddigi tudományából is szé-
n megélhetne.

A kapcsolatos anyagok elsajátítását
RESZ-vetélkedő rendezésével is serken-
tették. Jóllehet a parancsnokság gépkocsi-

Az újpestiek „A” csoportja
már a versenyre készül

vezetői is beneveztek, vaskos meglepetés-
re, de teljesen szabályos „előzéssel” Csor-
ba János tiz. lett a győztes, holott ő csak
motoros jogosítvány birtokosa.

Az instruktorokkal létesítményük tűzoltó-
tőira és felszereléseire alapozott taktikai
terveket készítették a beszámolóra. A dol-
gozatokat valamennyiük jelenlétében érté-
kelték, és ennek során a Rákospalotai Nő-
vényolajgyárban szolgálatot teljesítő Tán-
cos Lajos főtörzsőrmester tervét találták
legjobbnek.

Horváthy Miklós őrnagy, a parancsnok
a még meglévő hibákkal együtt is nagy-
jából elégedett a beosztottak igyekezeté-
vel. Sok helyszíni gyakorlatot kívánnak
végrehajtani a nyáron, s közben arra is
készülnek, hogy idén komolyabb szerepet
játsszanak az egyéni- és rajverseny előkelő
helyezéseinek eldöntésében.

3

Mivel a IX. kerületben található a leg-
több budapesti vegyi üzem, mondanunk
sem kell, hogy ezen iparág megelőző és
mentő tűzrendészete jelentős részt kapott
a tematikában. Az elméleti oktatás —
megfelelő szakirodalom hiányában — egy
kicsit dőcögött, de a műanyagok égésével,
oltásával, s az újfajta oltóporok kipróbá-
lásával kapcsolatos gyakorlatok általában
sikerültek.

Egy kicsit ennek is tulajdonítják a IX.
kerületiek, hogy vonulócsoportjaik a Phy-
laxiában és az Állati Fehérjéti Előállító
Vállalatnál meg több más helyen keletke-
zett kérésre alkalmával igen ügyesen avat-
koztak be.

Akárcsak az V—VI—VII. kerületben, itt
is eléggé minimális — mindössze három-
tizedes — különbség mutatkozik a két szol-
gálati csoport átlageredménye között. Ter-
mészetesen Farkas József és Németh La-
jos főrm., valamint Peisz György és Acs
István őrm. ötös feleletei és mások ugyan-
csak jó osztályzatai is közrejátszanak az
eléggé magas 4,5-es, illetve 4,2-es átlag-
ban...

A két újonc őrzővezető: Farkas Imre és



A IV—XV. kerületben az alapvizsgások
közül Kállai Sándor tiz. szerepelt leg-
jobb

Dobler József is sikeresen túljutott az
alapvizsgán. Látható: ezen a parancsnok-
ságon illik komolyan venni a tanulást,
mert attól sem riadnak vissza, hogy ked-
vezménymegvonással ösztönözzék a kevés-
bé szorgalmasakat.

A nyárra itt is hasonló terveik vannak,
mint a másik két egységnek. Emellett
szépszámu, általános műveltséget gyara-
pító foglalkozást is beütemeztek.

Vida Imre alhdgy. és csoportja progra-
mon kívül is sokat gyakorlatozik. Jó tel-
jesítménnyel szeretnének ugyanis kiruk-
kolni az egyéni és rajversenyen. Ugyanak-
kor tisztában vannak vele, hogy ez csak
csúcsformában lehetséges. Kíváncsiak va-
gyunk, teljesülnek-e szép reményeik.





Móricz István, a járási tanács igazgatási osztályának vezetője is felszólalt a vb ülésén

de nem közli mi ég, a hosszas kérdézősködés után juk meg a pontos címe kor nagy tüzet említenek csak egy háztáji sertésőladt ki...

felé érnek rá. A foglalkozásokat, vizesgyakorlatokat, közgyűléseket sem ellenőrizhetjük hétköznap nyolctól fél ötig. A versenyeket is beieértve, évente szolgálatban töltjük huszonnégy-huszonöt vasárnapunkat... De álljunk meg! Megérkeztünk Alberttelepre.

Ez csak természet!

Ebben az évben mi egyetlen erdőtüz volt az nyi járásban, és az sem j lönösebb kárral. Az erdság állandó járőrőrszervezett a legveszélyesszakban, amikor tízezrek ték fel Aggteleket, J Szendrőládót meg a többzetes kirándulólhelyet. mennyi létesítményben felvilágosító előadást tart dolgozóknak, és sokat se a határőrök is.

Aggteleken például István százados a tűzre feladatokról is naponta tást tart a járőröknek. É katonák ennek meg nemegyszer udvariasan, tározottan intézkedtek, a

— Hatvanhárom márciusában kerültem ide. Elődöm beszélt rá a csere kérelmezésére.

Ma már nem bánom, hogy így döntöttem, de kezdetben gyakran gondoltam arra: jobb lett volna visszafordulnom az első vonattal...

Békés megyei lévén, sem az itteni embereket, sem a helyi szokásokat nem ismertem. Eleinte egy kissé bizalmatlanok voltak velem. Nem csoda, hiszen azelőtt nyolc-tíz havonként új vezető került a kirendeltségre. Ezért azután némi fenn tartással hallgatták, amikor tervekről, elképzelésekről beszéltem.

— Es most?

— Manapság sem valami könnyű. Valaha négy járáshoz tartozott a hatvankét községünk meg a két település. Az ipartól a bányászattig és a gazdaságokig jóformán mindenféle létesítmény megtalálható itt. Így azután elég változatos a munkánk, ráadásul majdnem akkora a területünk, mint egy kisebb megyéé. Évek óta alig esett szó rólunk a Magyar Tűzoltóban, pedig itt is akadna riporttéma...

Még februárban hallottuk mindezt Vári András századostól. Akkor vastag hó borította az utakat. Most viszont ragyogó napsütésben gyönyörködünk a vadregényes tájban. Vári elvtárs látszólag élvezi ama ritka alkalmat, hogy gépkocsin utazhat, és nem nyakig porosan tér majd haza estefelé. Kényelmesen hátradől az ülésen, jó mélyet szippant a cigarettájából.

— Öröm lehet a szolgálat ilyen szép vidéken...

— Ahogy vesszük. Havonta átlag háromezer-ötezer kilométert motorozunk, és sok utunk eléggé rossz állapotban van. De szakadó esőben, tengelyig érő sárban vagy jeges szélben még jó úton sem leányalom a motorozás. Hát még, amikor nem minket visz a Pannónia, hanem nekünk kell tolni.

„Kivonultak az alberttelepiek”

Alberttelepen 48—48 órás váltással állandó készütségi szolgálatot tartanak a Borsodi Szénbányászati Tröszt létesítményi tűzoltói. Elsődleges feladatuk a bányüzemek föld feletti részlegeinek védelme, de jóformán minden járásbeli káresethez kivonulnak gépjárműfecskendőjükkel.

Az edelényi járásban

A rendőrök gyakran kiségitenek. De nem mindig mehetünk velük gépkocsival, mert meg esik, hogy csak félórás munkájuk van valahol, mi viszont csak később tudnánk végezni, s persze a fordítottja is előfordul. S mivel rendszerint nekik sem és nekünk sem nyolc óra a napi szolgálatunk, inkább motorozunk.

— Olyan sokat kell „túlórázni”?

— Nem rendelték el, de más-ként nem hajthatjuk végre a feladatokat. Ha például valamelyik tsz-elnökkel akarunk tárgyalni, akkor ez általában reggel hatig lehetséges, mert később már kereshetjük a határban. Az önkéntesek csak este-

— Rendszerint egy plusz három vagy négy fővel vonulunk — mondja parancsnokuk *Ujjál István*. Úgy érezzük, hasznos a segítségünk, mert nem mindegy, hogy mennyi idő telik el a tűzkeletkezéstől a beavatkozásig. Az önkénteseket viszont nem mindenütt riaszthatják gyorsan, hiszen sok helyen nem a község belterületén dolgoznak.

Az utóbbi időkben Felsőkelecsényben volt emlékezetes beavatkozásunk. Itt egy termény-száritó gép égett. Múcsonyban fődöntűz oltásában vettünk részt, Felsőnyáradon pedig a gépkezelő hibájából egyszerre gyulladt ki egy bálázógép meg három szalmakazal a határban.

— Hol segítettek legjobban az önkéntesek?

— Abodon, egy kazaltűz alkalmával. Hangácson viszont elég sokára sikerült riasztani őket, ráadásul későn is jelezték a tüzet.

— Máskor is előfordul ilyesmi?

— Most már egyre ritkábban. A jelzések azonban nem mindig pontosak. Előfordul, hogy a telefonáló csak annyit mond, hogy jöjjünk gyorsan, mert tűz van,

gondatlan kirándulók til ilyen raktak tüzet, vagy nyoztak az erdőben.

Biztosan még sok má jeleskedtek, csak hogy legyen a talpán, aki en bet akar megtudni Kolo: zadostól. Mert hát — semmi különös nincs el

Az egység beosztottai oltotak már. *Závodszyk* és *Juhos István* határőr dával a legeltetési bizo állójának égésekor. Juh társ egyébként civilben csiszvetlő és önkéntes Garbolcon.

Lakon és még sok hely!

Lak község 770 lakosa: majdnem hatvanan aktív pártoló tagjai a helyi t nek. *Gazda Károly* taná alaposan ismeri a tűzre tennivalókat, pedig enne rületnek voltaképpen a t közvetlen „gazdája”.

Gadóczy Bertalan par ügyesen szervezte meg letfelelősi szolgálatot. De ja el ő maga, hogyan:

— Arra is törekedtünk türelmesen rávegyük a lajdonosokat az építési v ményhibák megszüntetés nek eredményeként kö

A borsodsziráki Bartók Béla Tsz-ben...

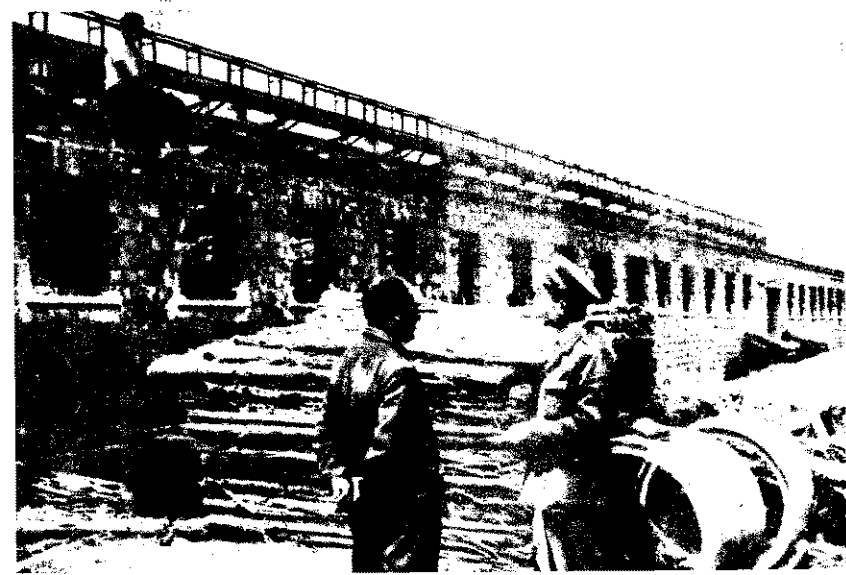

ház kéményéből operálták ki beépített szarufát, már majdnem mindenütt szabályosak a kéményajtók, és csak mutatóan van puhafedésű épület a községben. Egy-egy úttörőtűztűz-tűz is elkíséri a területfelelőst, hadd tanuljanak bele ebbe „mesterségbe”.

— Nálunk csak akkor kaphatnak lakhatási engedélyt az háztulajdonosok — veszi át szót Gazda elvtárs —, ha a községi tűzoltóparancsnok is eleegyezik ebbe. Ezért azután mindig idejében kérik, hogy lézzen körül az épülő házban. Nem itt találták ki ezt a módszert. A járási tanács intéz-

Kun Lajos igazgató úr bemutatja a soron következő gyakorlatot a szakköri gyerekeknek

A járási ügyész hasznosnak tartaná, ha indokolt esetben a tanácsok és a gazdasági vezetők is kezdeményeznének szabálysértési eljárást. Többen szóvá tették, hogy gyakran hosszú hónapokig elhúzódik a kismotorfecskenők javítása, mások pedig a sugárcső- és tömlőhiány megoldását sürgették.

Az is felvetődött, hogy a jö-



eddig munkájukért, mert nem is olyan régen sokkal több tűz pusztított a járásban, és tetemesebb volt a kár is.

Parancsnokként is pedagógus

Kun Lajos húsz éve áll testülete élén, s mint parancsnok is ízig-veéig pedagógus. Akár csak oly sokszor az elmúlt években, tanítványai az ideai versenyen is több díjat nyertek. A szakköri gyerekeket azok közül válogatta ki, akik az általános iskola elvégzése után is a faluban maradnak. Hogy állandóan tréningben legyenek, az iskola melletti kis raktárban elhelyezett néhány tömlőt meg sugárcsővet. Szünetben vagy amikor külön órát tartanak valamelyik osztálynak, a ráérők vidáman gurítják a tömlőket, ami a borsodsziráki gyerekek körében majdnem olyan népszerű, mint a focit.

harag. **Hudák József**, olyan barátságosan üdvözölte Vári elvtársat, hogy aligha gondolhatuk: nem is olyan régen elkövetőként állt előtte...

Ütközben lépten-nyomon új és igen takaros tűzoltóothonokat láthattunk. Nem egy helyen — például Jósvalfón és Szendrőládán, az önkéntesek értékes társadalmi munkával segítették az építést.

A tanács most arra törekszik, hogy ezek az épületek ne csak szemre legyenek tetszetősek. Éppen ezért pénzzutalmat adnak a legszébb szertárrendet tartó testületeknek. Az értékeléskor elsősorban a szerek és felszerelések karbantartását fogják figyelembe venni, mert bizony e tekintetben járasszerre még eléggé sok a tennivaló.

— Örülnek az új otthonnak?

— Mi tagadás, már türelmetlenül várjuk a költözést, mert ezzel az edelényi önkéntesek gondolai is megoldódnak. A régi helyiségeink nem voltak valami barátságosak, de mindig szívesen emlékszünk vissza az itt töltött esztendőkre, mivel nem kívánunk senkinek külön szomszédokat, mint amilyenek a járási kapitányság és a helyi őrsegítő-kész vezetői és beosztottai.

gádor—ozváry



Kolozsi szds. eligazítást tart Kéri József őrzetűnek, valamint Závodszy Dezső és Juhos István határőröknek

A jósvalfői önkéntesek értékes munkával segítették ennek a szép szertárnak a felépítését



kedésére ugyanígy kell eljárni minden községben. S hogy élnek s a lehetőséggel, azt az építési hibák okozta tüzek számának csökkenése is némileg bizonyítja.

A vb ülésén

A járási tanács végrehajtó bizottságának szinte minden tagja mehozzászólt a tűzrendészeti helyzet értékeléséhez, mégpedig nagyon magvasan. Érezhettük: valamennyiüknek szívügye a szóban forgó téma.

Két órán át tartott a tanácskozás, és így természetesen csupán arra vállalkozhatunk, hogy címzavakban ismertessük az elhangzottakat.

vőben jobban kell ismer-niük a tűzvédelmi feladatokat a tanácski kirendeltségek vezetőinek, és célszerű, hogy ahol két vagy több községet össze-vontak, ott ugyanannyi tűzrendészeti bizottság működjön, mint korábban.

Tavalyelőtt egészen minimális volt a tűzkár, 1966-ban valamelyest emelkedett, de így sem érte el a 120 ezer forintot. A vb mindenesetre figyelmeztető jelnek tekinti a tüzek számának növekedését, de így is határozatban mondott köszönetet a kirendeltség dolgozóinak

Ez lesz az edelényi járási kirendeltség és a helyi tűzoltótestület új otthona

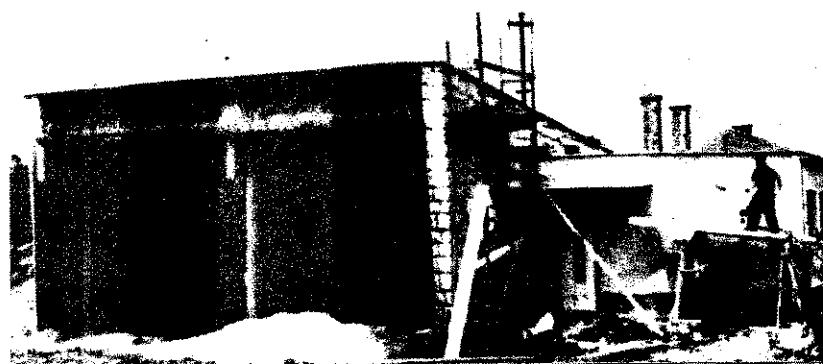



Újpesten Flcsór Sándor tñ. alez., budapesti parancsnokhelyettes üdvözölte a csapatokat, majd megkezdődött a 88 raj izgalmas vetélkedése

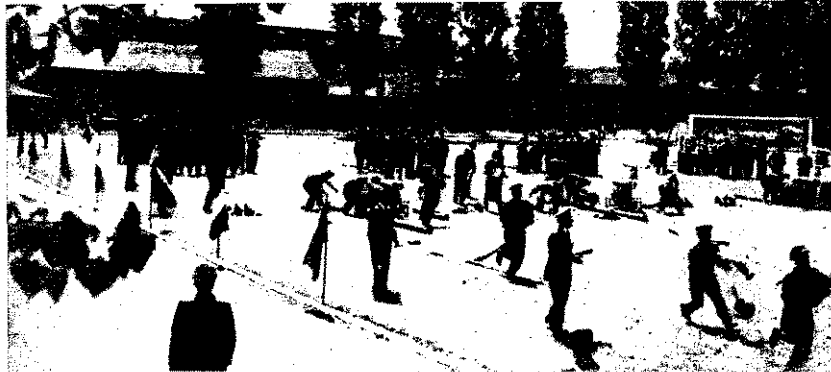

ÚJPEST

Angyal föld és Újpest—Kákospalota üzemének seregszámjére ezúttal a Magyar Pamutpar sporttelepén került sor. A május 13-i rendezvényen 88 raj vett részt a tavalyi 72-vel szemben, ami nem egyszerűen számbeli növekedés, hanem a részvétel fontosságának felismerését is kifejezi az idén benevezett üzemek vezetése részéről.

Jó propagandája volt a megéltetésnek a helyszínen egyidejűleg rendezett tűzrendészeti kiállítás, és oltókészülékek bemutatására a gyártó cég is élt a lehetőséggel. Az effajta kiállítás azonban csak ott hasznos igazán, ahol mondanivalója nem azoknak szól, akik bizonyos mértékig maguk is a tűzmegelezés aktívái, hanem azok figyelmét hívja fel, akikre hatni akarunk...

Az idén csak két üzemnek „jött be” a papírforma és sikerült a ráduplázás: a Láng Gépgyár férfi 800-asban és fiú 400-asban, az Újpesti Cérnagyár pedig férfi, illetve női 400-as szerelésben szerzett első helyezést. E tekintetben tehát döntetlenre alakult a két nagy ipari kerület nem hivatalos vetélkedése.

A pontszámok értékét tekintve 4:3-ra alakult a végeredmény az angyal földiek javára. 800-as férfi, 400-as fiú, osztottsugar férfi és női kategóriában üzemek végeztek magasabb pontszámmal, a IV—XV. kerületieknek ez csak női 800-as, valamint férfi és női 400-as szerelésben sikerült.

Az Egyesült Izzó női rajának ezúttal a második helyet kellett megelégednie. A Hazai Pamutszöveggyár együttesének 31 pontos előnyét képtelenek voltak behozni. Hiába, érződött, hogy a törzsgárdából mindössze hárman maradtak a csapatban. Így is alaposan lepíálták azonban a férfiakat, mert azoknak csak a hetedik hely megszerzése sikerült.

KÖBÁNYA

A Törekvés SE szépen feldiszipított pályáján május 20-án versengtek egymással a X., XIV. és XVI. kerület létesítményi rajai. A 82 benevezettből csupán 4 maradt távol.

A konzervgyáriak két férfi és egy női raja nem aratott ugyan győzelmet, de összteljesítményük fölér egy bajnoksággal, mivel a férfiak második, a lányok pedig harmadik helyen végeztek. Mint hallottuk, munkahelyükön és a megelezésben is ugyanilyen jól állják meg a helyüket.

Öröm volt nézni a Posta Központi Járműtelepének versenyzőit. A „Rajta!” elhangzása után egyszerre

VERSENYEKRŐL

és villámgyorsan ugrottak ki. A nagyszerűen összeszokott gárda méltán győzött fölényesen a 800-as férfi rajok népes mezőnyében.

A rendezők azzal is biztosították a gyors lebonyolítást, hogy az osztottsugar-szerelésben indult csapatok az elméleti vizsgával egyidejűleg kezdték meg a stafétázást. Ennek is tulajdonítható, hogy délre már az eredményhirdetéssel is végeztek.

EVTK-PÁLYA

A IX., XX. és XXI. kerületek május 27-i versenyét dr. Micskó vezérőrnagy elvtárs is meglektette. A csapatok színvonalas küzdelmet vívtak, és a rendezés is gördülékény volt. Csupán az okozott némi fennakadást, hogy némelyik raj csak többszöri felhívásra jelentkezett a kijelölt bizottságnál. Egy kicsivel jobb szervezéssel és nagyobb fegyelmel a jövőre feltétlenül lehet és kellene is segíteni ezen.

Bár sokszor valóban a szerencse dönti el, hogy ki lesz a győztes, a SORTEX férfi és női rajának elsőse jórészt mégsem ennek tulajdonítható. Tanúi lehetünk annak, hogy — beleértve a házi versenytiket is — milyen tudatosan és szorgalmasan készülődtek, és így tényleg a lehető legjobb formában álltak rajthoz.

A kerületek közötti nem hivatalos versengés során a csepellek érték el a legjobb eredményeket. 363,5 pont volt rajtuk átlagteljesítménye. Az utánuk következő XX. kerületieké pedig 357,8, s ez azt is bizonyítja, hogy eléggé gyenge volt a csapatok szerelési ideje.

Kettő helyett három tömlővel szerelte az alapvezetőket a Hajtómű-

és Felvonógyár raja, s ezt a s bálytalan pluszt még a verseny zottság sem méltányolhatta, his próbálkoztak vele. Tévedésüket zal indokolták, hogy 6k nem is voltak az új versenyszabályzatról a kis „piros könyvek” színét látták. Képzeliük, mit mondtána a tűzrendészeti előadóknak mivel a kerületi parancsnokság ő vette át a könyvecskét...

BEAC-PÁLYA

Nyolcvan raj részvételével júni 3-án bonyolították le a budaiak, l dafoklak, albertfalvaiak és nagy tényiek versenyét, s — akárcs másutt — itt is szép számú veszszurkolt védeceinek.

A textilgyári csapatok valóságú különversenyt vívtak egymással. Az osztottsugar-szerelésben például egyszerre rajtolt a Goberger, a Csillaghegyi Lenárgy meg a Harisnyagyár raja. J uttala lenárgyáriak bizonyultak legjobbnak. Talán nem áruinak „hadititkot”, ha hozzátesszük: demes volt jól szerepelniük a könyüipariaknak, ugyanis a tárca jutalmazni kívánja a legeredményesebb csapatokat.

A Ganz Villamossági Művek, a dai Lenfónó, az Állami Nyomda Gyufafabri Vállalat és a többi nevű csapat ezúttal is sok sikert ért el. De az építőipariak már első díjára is fel kellett figyelniük mivel ez is jelzi, hogy egyre korlyabb szerepet játszanak a tárca nem hivatalos versengésében.

Nem akarunk ismétlésekbe csátkozni. Ezért a rendezők munkájáról csak annyit, hogy a budapesti találkozó e záróakkordja legalis olyan sikeres volt, mint a többi körzeti verseny.



dr. Micskó Rudolf tñ. vörgy. elvtárs is meglektette az EVTK-pályán rendezett versenyt

A CSVF fiatal versenyzői igen jól szerepeltek az elméleti vizsgán

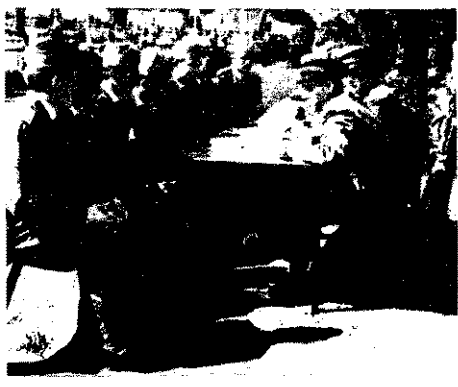

BEAC-pálya: csupa textilgyári raj startolt az osztottsugar-szerelésben

Az értékelők gyors és pontos munkája is hozzájárult a budaiak találkozásának sikeréhez





Törekvés pálya: a Hungarocamion 300-as raja, amely jövőre jobban szeretne szerepelni és a Kőbányai Textilművek sikerrel végzett versenycsapatának két tagja



A mostani fiatalok még nem érik el a régiek tudását, csak a negyedik helyen végeztek.

A tabdi ifjúsági fiú csapat viszont nagyszerű eredménnyel rukkolt ki. Hibapont nélkül 38 másodperc alatt szerelték meg a kismotorfecsken-dőt.

Ezzel szemben az ugyancsak híres páhiaknak csupán egy második meg egy hatodik helyezést sikerült elérniük. S bár emiatt egy kicsit elszontyolodtak, azért továbbra sem kell féltünk B. Varga Józsefet és csapatát, mert biztosan okoznak még kellemetlen perceket ellenfeleiknek.

A rendezés igazán méltó volt a színvonalas vetélkedéshez. Négy pályán zajlott le a staféta, három tagú vöröskeresztes gárda állt készenlétben, a jó hangulatról pedig a soltvadkerülek kitűnő zenekara gondoskodott.

KUNÁGOTA

Május 28-án igazi versenyhangulat uralkodott a pályán. A szerelésekre várakozó csapatok sűrű sorokban szorongtak a „partvonalnál”. Árgus szemekkel figyelték riválisaikat, s hogy hibáikat gondosan pontozzák-e... Az új versenyszabályzat vonatkozó részét a jelek szerint alaposan elsajátították. A gyakorlati alkalmazásban azonban a mezőkövácsházi járásban is akad javítanivaló...

Alighanem a 64 éves Kordovszki Károly bácsi volt a itteni tűzoltóverseny legidősebb résztvevője. A medgyesházi gépjárműfecsken-dőt szerelő raj sugárvezetőjeként fűrgen futotta végig a pályát. Nem rajta múlt, hogy nem lett első a csapata, bár lelkesedésből a többiek is jelesre vizsgáltak.

A medgyesbodzási zenekar még az ebédnél is szórakoztatta a csapatokat meg a vendégeket. Jó kis együttes ez, igazán megérdemelné, hogy kellő támogatásban részesüljön, mert Csury Ferenc parancsnok szerint jelenleg csak a lelkesedésükre alapozhatnak.

Varga Ferenc tanár úr volt a keveremesi fiú csapat parancsnoka, a lányokat pedig a felesége vezényelte. S hogy rátermett nevelők, azt a keveremesi rajok egy első és két második díja is bizonyítja.

A járási tanács itt is értékes tárgyjutalomban részesített számos önkéntest. De a tanácsszervek nemcsak ezzel fejezték ki megbecsülésüket, hanem azzal is, hogy dr. Csujernyik György járási vb-titkárral és Borsós Béla kunágotai tanácselnökkel az élen lelkesen segítettek a rendezésben.

elentjük

mi a résztvevőket illeti, mind az körzeti versengésen színvonalas helyenként izgalmas küzdelmet kap, s a 385 budapesti csapat vezetése általában tüzoltókhöz tő légkörben zajlott le.

ÚJTIKOS

ászlódszbe öltözött falu fogadta olgári járás és Hajdúnánás kö- versenyének résztvevőit. Eddig nem volt ilyen esemény az eszkétszáz lakosú községben. Lukács Albert tanácselnökkel, amint Deák Imre parancsnokkal Tálas Józseffel, a helyettesével élen az újitikosiak mindent meg- nek, hogy jó házigazdáknak bizo- ljanak.

negyvennél több raj a polgári öltözetekar muzsikájára vonult a pályára. Itt dr. Tajti Ferenc, járási tanács titkára szívből jövő vakkal köszöntötte őket, majd elkezdődött a vetélkedés.

találkozó nem hozott szenzációs eményeket, egyik kategóriában a láthatunk „vérre menő” küz- met, viszont az esélytelenek is damutató lelkesedéssel szerepel- te. A stafétázás itt is dőcögött egy sé, de jövőre biztosan jobban egy majd, hiszen nem egy kate- iában éppen ez a versenyszám utította el a végső sorrendet.

községiek közül az egyiek, beháziak és a polgáriak külön- jó benyomást keltettek. A léte- menyieknél pedig a két hajdúná- i rivális: a tedeji AG és a ma- i versenyzőinek vetélkedése volt n izgalmas. Végül is az állami daság tüzoltói győztek.

Bors Ervinné igazgatási osztály- vezető, Hadházi László, az osztály főrendészeti előadója, a még több más tanácsi dolgozó korántsem pá- hóllyból nézték a versenyt. Az er- ménylapok értékelésétől kezdve a díjak rendezéséig mindenben segí- tettek. Ennek is köszönhető, hogy tíz percet sem kellett várni az eredményhirdetésre.

A járási tanács ez alkalommal ér- tékes jutalomban részesített számos kiváló önkéntest. Ezt a gesztust egy kicsit felképesnek is tekintettük, hi- szen olyan kiváló önkéntesek ádo- zatos munkálkodását ismerték el nyilvánosan ezzel, mint az egyéki Bánk Istvánét, a görbeházi Megyesi Lászlót meg a polgári Lukács Jó- zsefét — hogy a sok közül csak néhány nevet említsünk.

AKASZTÓ

Nemcsak a kellemes idő, a péld- as szervezés, hanem több kitűnő eredmény is sokáig emlékeztetése teszi a kiskörösi járás idei versen- yét.

A szépszámu közönség előtt lezaj- lott találkozót dr. Micskó Rudolf tő. vörgy. elvtárs is megtekintette.

Dr. Király István járási tanácsit- kár üdvözölő beszéde után izgalmas vetélkedésen mérték össze erejüket a nagy hírv testületek rajai. Külö- nösen a keceliek tettek ki magu- kért. Helvédy János bácsi ügyes ta- nítványai nem kevesebb, mint négy első, egy második és négy harmadik helyezést szereztek.

Csak Kovács Teréz meg Tóth Ká- rolyné szerepelt a tabdi lányok or- szágos győztes rajából a május 28-i találkozóon. Persze Tóthné is csak kíségetésképpen, mert asszony lévén már ő is búcsút mondott a testületi munkának.



Akiknek oroszlánrészdük volt a keceliek szép sikorsorozatában: Helvédy János és Trabnik János önk. tő. szds.-ok

Nagyszerű eredménnyel rukkolt- tak ki a tabdi fiúk a 400-as sze- relésben



Alighanem Korolovszki Károly bácsi volt a kunágotai verseny legidősebb résztvevője

Jóli sikerült a reformátuskovács- házi úttörők váltása a stafétában



A tűzvizsgálati eljárásról

A tüzesetek akár szándékosságból, akár gondatlanságból keletkeznek, számottevően veszélyesek a közrendre és a közbiztonságra. Ezenkívül esetenként az életet és testi épséget is veszélyeztetik. Indokolt tehát, hogy valamennyi érdekelt szerv körültekintően elemezze a tűzkeletkezés okát, s a káreset létrejöttének egyéb körülményeit.

A tűzrendészeti hatóságnak is fontos érdeke fűződik a tűzvizsgálati eljáráshoz. A megelőző tűzrendészeti tevékenység javítása ugyanis a szerzett tapasztalatok általánosítása és a vizsgálati megállapítások figyelembevételével egyszerűen elképzelhetetlen. Minden tüzeset tehát olyan jelzés is egyben, amely feltétlenül igényli a tűzrendészeti hatóság beavatkozását.

A rendőri és tűzrendészeti szervek együttesen folytatják le a tűzvizsgálati eljárást. Közös feladatuk — persze a sajátos hatáskörnek megfelelően — az objektív és szubjektív tűzkeletkezési ok megállapítása.

Az objektív és szubjektív tűzkeletkezési ok

Vizsgálati szempontból két nagy csoportra oszthatjuk a tűzkeletkezési okokat: objektívekre, vagy másképpen tárgyiakra és szubjektívekre, tehát alanyiakra.

Az előbbi vizsgálata ad választ a tűz tényleges okára, vagyis arra, hogy a statisztikai csoportosításnak megfelelően milyen keletkezési ok idézte elő a tüzet. (Pl. sűrűlódás, öngyulladás, hőszűrés stb.)

Valójában tehát az a tárgyi tűzkeletkezési ok, ami a tüzet ténylegesen előidézte. A tárgyi ok azonban mindig valamely emberi magatartáshoz kapcsolódik. Hogy miként, erre kapunk választ az alanyi tűzkeletkezési ok kiderítésével.

Az alanyi tűzkeletkezési ok vizsgálatakor büntetőjogi vonatkozásban értékeljük az emberek magatartását. Ennek alapján beszélhetünk szándékosságról, gondatlanságról, illetőleg véletlenségről. A felelősségre vonás szempontjából érthetően ez az ok kerül előtérbe. Nem szabad azonban figyelmen kívül hagynunk, hogy minden tüzeset alkalmával külön-külön, de együttesen is vizsgálni kell az objektív és szubjektív okot, hiszen azok szorosan összefüggenek, habár feltárásuk más-más oldalról derít fényt a tűzkeletkezésre. A keletkezési okok ilyen elhatárolása is indokolja, hogy a tűzrendészeti és a rendőrhatalóság közösen folytassa le a tűzvizsgálati eljárást. Ez egyben hatásköri megosztással is jár.

Akár az alanyi, akár a tárgyi okot tesszük vizsgálat tárgyává, ez minden esetben olyan közös igényeket hivatott kielégíteni, amelyek meghatározó jelentőségűek a két szerv munkájában.

A keletkezési ok és a büntetőjogi felelősség megállapítása természetesen a legszorosabb egységben áll egymással. A felderítés sorrendje is csak viszonylagos, hiszen gyakran már a vizsgálat megindításakor nyomatékos gyanú szól a gyűjtögetés mellett, máskor csupán valamennyi természetes vagy véletlen keletkezési ok kizárása után következtethetünk gyűjtögetésre.

A tüzesetek vizsgálata és nyomozása az összes egyéb bűncselekményekhez képest sajátos feladatok elé állítja a résztvevő szerveket. Ez a tüzesetek természetéből adódik. Minden más bűncselekmény nyomozásakor az esetek többségében már a vizsgálat kezdetén tudni lehet, hogy valóban elkövették-e. A tüzeset vizsgálatok azonban az eljárás kezdetén legtöbbször még a keletkezési okról sem tudunk semmi biztosat.

A tüzesetért felelős személy kilétének megállapítása a háttérben elsődlegesen a keletkezési okot kell meghatározni a hatáskörükben.

Csak a tényállás teljes tisztázása után lehet állást felfoglalni abban a kérdésben, hogy a tüzeset a megelőző tűzrendészeti irások megszegése miatt keletkezett-e, és ezért a tűzők szemben szabálysértési vagy büntető eljárás megindítása az indokolt. Meghatározott esetekben a rendőri helyszíni szemle is célt szolgálja.

A magatartás minősítése

A tűzokozó magatartásának minősítése a bűncselekmény megvalósulása szempontjából is igen bonyolult kérdés. E tekintetben ugyanis nem lehet kizárólagos meghatározó az anyag, kisebb vagy nagyobb mértéke és az, hogy a társadalmi vagy mélyi tulajdonságát érte-e a károsodás; sőt az sem, ha a tűz ekkor nem járt kárral. Ezért a kár nélküli tüzeseteket is igen körültekintően kell vizsgálnunk. Adott esetben viszont a szándékos felgyújtás — saját tulajdon felgyújtása, közveszély okozása nélkül — sem valósít meg bűncselekményt.

Az is közismert, hogy a Btk. 190. §-ában meghatározott veszély-okozás büntetése mind szándékos, mind gondatlan magatartással megvalósítható. Éppen ezért mindig nélkülözhetetlen annak vizsgálata, hogy a tűz következtében előálló veszély veszélynek minősül-e vagy sem. Ebben a kérdésben számos tényezőnek van meghatározó szerepe, melyet elsősorban a vizsgálat alkalmával kell rögzíteni.

Tények például — nem fontossági sorrendben — a tárgy, illetve a közvetlen környezetében levő anyagok kémiai jellemzői, a tűz intenzitása, és terjedési sebessége az építési anyagok, épületszerkezetek tűzállósága, a kritikus mérséklet alakulása stb. Befolyásoló tényező továbbá a tüzelésnek ideje, a mentés és a beavatkozás feltételeinek — hogy csak néhány körülményt említsék. Meg kell jegyezni: nem szükségszerű, hogy ezek együttes és legkedvezőbb tényezők legyenek.

A közveszély-okozáshoz hasonlóan, a foglalkozás körében követt veszélyeztetésnek sem feltétele, hogy a megelőző tüzeset a Btk. 258. §-ában meghatározott foglalkozás körében elkövetett veszélyeztetés vizsgálatát sem szabad figyelmen kívül hagyni.

A munkavédelmi és balesetelhárítási szabályok megszegése ugyanis a már hivatkozott büntető tényállás körébe tartozik. A jogszabályok rendelkezése értelmében a megelőző tüzeset előírások végrehajtása, ennek megszervezése is szerves része a munkavédelemnek, a technológiának, vagy éppen az üzemeltetésnek. Az ezekkel összefüggő szabályszerűséggel kapcsolatban beállított veszély tehát lényegében az elkövetési cselekmény tényállásában rögzített eredménye.

A tűzvizsgálati eljárás meghatározása

A tűzvizsgálati eljárást vázlatosan úgy határozhatjuk meg, hogy ez a hatáskörrel és illetékességgel rendelkező tűzrendészeti hatóságnak olyan igazgatási ténykedése, amelyet a rendőrségi hatóságával végez.

Ennek során vizsgálja a tűz keletkezésének okát, létrejött körülményeit, beszerzi az ezzel kapcsolatos dokumentumokat; megállapításait bizonyítékokkal támasztja alá. E ténykedés államigazgatási eljárásról szóló 1957. évi IV. törvényben meghatározott eljárási szabályok szerint végződik. Eszerint a tűzvizsgálat során meg kell állapítani mindazt, ami szükséges a tűzrendészeti szervek további munkájához, különös tekintettel a megelőző tűzrendészeti intézkedések hatékonyságának értékelésére. Az eljárás során vizsgálat tárgyává kell tenni a tüzeset felidéző szükséges körülményeket, gondosan rögzíteni a helyszíni állapotot, megállapítani a tűzkeletkezés helyét és pontját, az esetleges gyűjtögetésre utaló idegen anyagok jelenlétét, s az ezzel kapcsolatos megállapítást bizonyítékokkal alátámasztani.

Szükség esetén ezért szakértőt kell bevonni a tűzvizsgálat vizsgálatáról jegyzőkönyvet kell felvenni. Nemritkán fényfelvételek készítése is szükséges. Ugyanakkor megfelelően rögzíteni kell az esetleges nyomokat, valamint kriminalisztikailag értékelhető elváltozásokat.

A jegyzőkönyvekből utólag is egyértelműen megállapítható és bizonyíthatóknak kell lenniük az összes kapcsolatos körülményeknek.

(Folytatjuk)

Közös eredmények – EGYÜTTES FELELŐSSÉG

EM ELŐSZOR IRUNK a Ganz mossaági Művekről. Az esztensorán jó néhány esetben hível magukra a figyelmet az itk, és érdemes munkájukról, kezdeményezéseikről mindenben meg kellett emlékezni, hol ebben, hol meg terjedelmien – ahogyan éppen az esey kívánta.

enki ne gondoljon látványos okra, netán ügyes önadmirálásra, mert mi sem áll több ennek a rendkívül fontos vállalatnak a vezetésétől, hogy érdemtelenül reklámia magát. Szerény köznapit bizonyítanak itt évek óta, s azok egy-egy mozaikját összea az ember, akkor látja igamunkájuk értékét, de azt is, y mi mindennel kellett megözni, amíg lépésről lépésre elttak a máig.

GANZ VILAMOSSÁGI MÜBEN a tűzrendszetet a terés biztonsága nélkülözhetetlenezőjének tekintik. Hogy ez van így is van, és hogy ezt a t milyen őszintén vallják és lmezik, arra a május 16-i renvény is beszédes példa.

özel másfél száz részvevő jétében Papp György tartott koztatót a kiterjedt létesítty tűzrendészeti szervezetének ikjáról és további feladataia klub nagytermében. Gyárségvezetők, mérnökök, technók, létesítményi tűzoltók, tűzészeti aktívák ültek a hallaig soraiban. Az elnökségben meghívottak mellett – ott volt ótás Gyula, a pártbizottság titá, Farkas Béla műszaki igazó, a központi tűzrendészeti biság elnöke, Muzsik Géza, a kszervezeti bizottság szervező-

titkára, Tóth István, a személyzeti főosztály és Egyed Jenő, az üzemrendészeti osztály vezetője.

A VEZÉRIGAZGATÓ BESZAMOLOJABÓL megtudhattuk többek között, hogy a vállalatnál több mint tíz esztendeje nem volt számottevő tüzeset; nyolc gyáregy-

ségnél, illetve főosztálynál működik rendszeresen tűzrendészeti bizottság; 60 fős, jól felszerelt létesítményi tűzoltóság a biztosíték az elsődleges beavatkozásra és munkáját 3 db különleges kiképzésű és saját gyártmányú, Ganz mintájú, többcélú tűzvédelmi tarogonca is segíti; az elmúlt évben

hatezernél több dolgozó részesült tűzrendészeti oktatásban; a tűzvédelmi felszerelések karbantartását saját műhelyük végzi; 500 példányban új házirendet készítettek; az üzemi lapban rendszeresen jelentetnek meg tűzrendészeti, tűzvédelmi cikkeket, közleményeket, és amit elsősorban kellett volna megjegyezni: a tűzvédelemmel kapcsolatos állandó, éves költségekre 223 ezer forint áll rendelkezésre; 1960 óta hatmillió ötvenezer forintot fordítottak tűzvédelmi beruházásokra, és az idén megkezdett beruházások értéke is kétmillió hétszáznyolvanötezer forint.

Milliók összegek az egyik oldalán és kiterjedt aktívahálózat sok-sok aprómunkája a másikon, nap mint nap a rend, a biztonság érdekében – a dolgozók szemléletének megváltoztatásáért. Közösek az eredmények, az érdem, s együttes a felelősség is – a vezérigazgatóé csakúgy, mint az apparátus többi tagjáé. Ez érződött a tájékoztató egészéből, s az elismerésben is ez jutott kifejezésre, amikor Papp György elvtárs – a szolgálati érdemek, oklevelek és előléptetések átadását követően – 38 dolgozót részesített pénzjutalomban a tűzrendészet érdekében kifejtett odaadó munkásság szerény viszonzásaként.

A MÁJUS 16-I TÁJÉKOZTATÓ, a tények sokasága és a rendezvényt követő baráti beszélgetés a vállalat vezetőivel ismételtlen arról győzött meg bennünket, hogy a Ganz Villamossági Művekben a termelés szerves részének tekintik a tűzrendészetet és a továbbiakban is minden tőlük telhetőt megtesznek a biztonságos körülmények kialakítása érdekében.

- b -



Az elnöklő Farkas Béla műszaki igazgató (mellette balról Papp György vezérigazgató) üdvözlő a tájékoztató résztvevőit

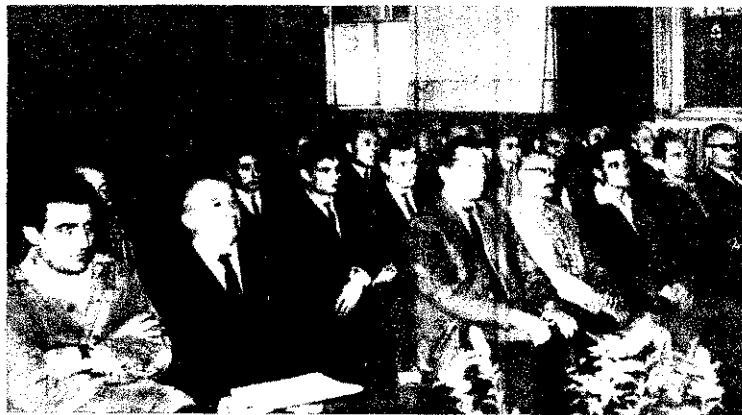

Nem búcsúztak...

SAKOSZTÁLY VEZETŐJE, érdeklik méltatása és a vezetés elismerésének nácsolása után, azt kívánta mindkettőnek, hogy még hosszú évekig töltsék ben, egészségben az elkövetkező években. Hasonló jókívánságok kíséretében adát a parancsnokság képviselője is szakra a Tűzrendészeti Érem arany fokoa kitüntetést, és mi nem mondhattunk st. Nem azért, mert ilyenkor ez a szo-, hanem mert valóban meg is érdemlik öhénést.

SZENTIRMAI ISTVÁN 36, Németh Károly 27 szolgálati év után vonult nyugállományba. Egyikük a MÁV Vezérigazgatóság, másikuk a Budapesti Igazgatóság tűzrendészeti előadói tisztét látta el hosszú esztendők óta odaadóan, nagy hozzáértéssel, példás ügyszeretettel, s nagy részük van abban, hogy munkaterületükön kedvezően alakult a tűzrendészeti helyzet.

A nyugdíjba vonulások alkalmából rendezett bensőséges összejövetelen elvtársak,

barátok, kollégák vették körül szeretettel az ünnepeiket; az egész szakosztály megíztelte őket részvételével.

NEM BUCSÚZTAK, csak elköszöntek, hiszen a több évtizedes kapcsolat nem szakad meg. Csupán annyi a változás, hogy ezentúl ritkábban találkoznak, mint eddig, de ugyanolyan szívesen látják majd egymást kölcsönösen, ahogyan hosszú éveken át együtt dolgoztak a szocialista vasút fejlesztéséért.

Gyenge Kálmán szakosztályvezető Szentirmai Istvánnak gratulál. A képbal szélén Németh Károly



A kollektiva ajándéka Pista bácsinak: egy komplett horgászfelszerelés



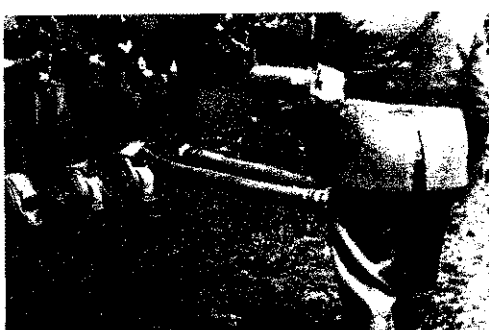

Hiánycikk a tömítőgyűrű

Mindannyian tudjuk, hogy a tűzoltóművek csatlakozóhelyein kis gumigyűrű akadályozza meg a víz szétfolyását. Ennek hiányában a kapcsolóelemeknél a víz szökőkút-szerűen tör a szabadba, és szinte lehetetlenné teszi az oltást.

Az önkéntes testületek fenntartói megyénkben eddig a székszárdi 24. sz. vasboltban szerezték be ezt a darabonként alig 30 filléres cikket. Majdnem egy éve azonban hiába keresik, az eladók udvariasan közlik a vásárolni szándékozókkal, hogy rendeltek tömítőgyűrűket, de nem kaptak.

Meggyőződhettem róla, hogy valóban ez a helyzet, mert Klézli elvtárs, a boltvezető megmutatta azokat a MÜART-tól kapott leveleket, amelyekben áruhiány miatt elutasították megrendeléseiket.

A kereskedelem részéről az ügy le is zárult ezzel. Természetesen nem rájuk tartozik, hogy tűz esetén egy ilyen apró alkalmatlanság hiánya miatt mekkora érték semmisülhet meg. Azt persze nem tudom, hogy a MÜART vagy az ipar lúdas-e abban, hogy a tömítőgyűrűből hiánycikk lett. Mindenesetre gyors intézkedést kérünk, mivel már a megyei parancsnokság sem adhat tömítőgyűrűket a testületeknek, ugyanis a rendelkezésre álló tartalékkészletünk kifogyott, és érthetően nem is rendezkedhetünk be a testületek ilyen anyaggal való ellátására.

Eppen ezért arra kérjük az általunk ismeretlen illetékeseket, hogy minél hamarabb gondoskodjanak a szükséges mennyiség biztosításáról, mert ellenkező esetben nagy kár keletkezhet belőle.

Csőglei István
t.ü. szds.
Székszárd

Eredményei dicsérik munkájukat

A Gödöllői Agrártudományi Egyetem létesítményi tűzoltótestülete 10 éves múltat tekint vissza. Vezetői rendszeresen gondoskodnak a tagság politikai és szakmai képzéséről.



Rajtol az Ózdi Kohászati Üzemek 800-as raja

ről. Ennek tulajdonítható, hogy az itteni tűzoltók mindig készek feladataik végrehajtására.

Ezt tanúsítja, hogy több esetben vonultak ki más területen keletkezett tüzesetekhez, és igen hasznosnak bizonyult a segítségük. Az elmúlt évtizedben öt alkalommal győztek a járási versenyeken, kétszer második helyezést értek el, egy ízben pedig ugyancsak másodikok lettek a megyei versenyen.

A gödöllői járás idei versenyén, Domony községben, ugyancsak győzelmet arattak a 800-as kategóriában. Ezzel nemcsak a gödöllői parancsnokság pénzjutalmát nyerték el, hanem a rektor elvtárs 1000.- Ft-os „célpremiáját” is.

Még is érdemelték, minthogy a versenyraj valamennyi tagja igen lelkesen vett részt a felkészülésben. Egyikük, Tóth József tiz. az előkészületek időszakában megsérült a jobb lábán. Ennek ellenére, amint lehetett, bekapcsolódott a gyakorlatokba, s a versenyen is öntudatosan állt helyt. Növelte csapatunk

val csaknem egymillió kárt előztek meg gyors és szakszerű beavatkozásaikkal.

Járásunk területén még Penészlek községben vannak hagyományai a háziversenyeknek. Itt évente 3-4 férfi raj versenyez egymással a község színeinek képviselőitért.

Csernyák József
t.ü. ftórm.
Nyírbátor

Nemcsak a vetélkedőn...

Mind az 55 benevezett raj megjelent a kalocsai járás tűzoltóversenyén, amelyet idén Bácska községben rendeztek meg. Az elméleti vizsga után a csapatok a kunszentmikulsi tűzoltózenekar kíséretében vonultak fel a sportpályára, s gyakorlatalk gördülékenyen, szinte hibamentesen zajlottak le.

A község nagy tapssal jutalmazta a 29 felnőtt és 26 úttörő-tűzoltó rajt, gyors és ügyes versenyszerelését. Különösen kiemelkedően szerepelt Szakmár község

készültek fel, és többen versenyszámban is szép eredményeket

nyel végeztek. Akárcsak néhányszor az években, most is a ny nyaiak szerepeltek a legere sebben, mivel férfi-, női-köri fiú rajuk egyaránt elk zést ért el a 400-as szerel g. A vendéglátó nyírmegg kéntesek is igen szép siker kéikedhetnek, hiszen a k kendő-szerelésben férfi és fiú rajuk is győzött. A k nácsa és Fetőfi Tsz-ének maximális segítséget nyújt verseny előkészítéséhez és lításához. Támogatásukért is köszönetet mondunk.

Néhány meglepő eredmény is lehettük. A kocsi fe szerelésben második helyet csaholyi férfi raj például a res csapatokat előzött meg hodászai, nagyecsedii, mérki lyi.

A leányoknál a nyírkát a gáltatták a meglepetést, h n gük mögé utasították a győztes opályiakat. Sikert veih, hogy még csak első f tek részt tűzoltóversenyen.

Osszegezve a tapasztalat mondhatjuk, hogy önké megfelelő elméleti és g felkészültségről tettek tanu idei versenyen.

Pócsi
t.ü. al
Mátész

Mindkét rajunk g

A verseny napján a kor órákban még köd borította a pöki községet, amikor au verték fel a csöndet. Rej órától egymás után érkeztek kéntes tűzoltórajok.

Az elméleti vizsga után csepányi tűzoltózenekarral vonultak ki a Sajó-parti pá Réz László önk. tü. szds. gedélyt a csapatok nevében Péter járási tanácselnöktől korlatok megkezdésére. Ez község 63 rajának 504 ver vetélkedett a győzelmekért a jó helyezésekért.

Az Ózdi Kohászati Üzem sítményi tűzoltói két rajja részt a versenyen, s r győzelmet szereztek. Ezért ményért Facsko Jenő önk. parancsnokot és Kokas Ar t.ü. alhdy. parancsnokhely elismerés illeti.

Szaniszló Be
önk. tü.
Ózd

önbizalmát, hogy új egyenruhában jelenhetett meg ezen a találkozón.

A raj felkészítésében szakmai és nevelési szempontból egyaránt igen nagy érdemeket szereztek: Czinege János ftórm. parancsnokhelyettes és Koczás Gusztáv tórm. elvtársak.

Krám István,

az Agrártudományi Egyetem tűzoltótestü letének elnöke
Gödöllő

Hiven

a hagyományokhoz

A kislétai tűzoltótestület, régi hagyományaihoz hiven, ebben az évben is háziversenyt rendezett. Akárcsak tavaly, ezúttal is hét férfi raj vetélkedett egymással a 800-as kismotorfeckendő szerelésben. Olyan jól felkészültek, hogy még a leggyengébben szerepelt rajuknak sem kellett volna szegyenkeznie a járási versenyen. Ezek után nem is csoda, hogy a kislétaiak versenyra járási győzelmet szereztek.

A község lakosai nagy érdeklődéssel tekintették meg a rendezvényt. Majdnem annyian vettek részt rajta, mint egy járási versenyen.

El kell még mondanom, hogy a kislétai önkéntesek a megelőzésben és a tűzoltásban is igen jól megállják a helyüket. Tavaly októberben például az itteni termelőszövetkezetben keletkezett tüzeset alkalmá-

felnőtt férfi raja és úttörőcsapata. Mindketten első helyezést értek el a 400-as szerelésben. Az úttörők csapatának egyik tagja Szabadi Tibor volt, aki a községek kategóriájában első díjat nyert a kistűzoltók megyei döntőjén.

Ugyancsak elsőséget szerzett a kalocsai főnevelő intézet úttörő raja is. Ennek viszont a városi kategória megyei második helyezetteje: Szecskó János volt az egyik erősege.

Erdekes színfoltja volt a rendezvénynek, hogy a vendéglátó község 60 évesnél idősebb önkéntes tűzoltói bemutattak egy kilenc fős kocsi feckendő-szerelést. Produkciójuk igen nagy sikert aratott.

A győztesek és a jó helyezést elért csapatok pénzjutalmat kaptak, több önkéntes parancsnok és testületi tag pedig egész évi munkájuk elismeréseként ugyancsak jutalmazásban részesült.

Kákonyi Lajos
t.ü. ftórm.
Kalocsa

Ismét a nyirparasznyaiak

Nyírmegyes községben 46 raj részvételével igen színvonalas vetélkedőt vívtak egymással a mátészalkai járás önkéntesei.

A stafétázásra is szorgalmasan

Június 4-én Tiszaujfalu rendezték meg a kiskunfélegyházi járás tűzoltóversenyét. A 43 raj színvonalas küzdelmet vívott az első-séggért. A házigazda testület fiú és férfi raja egyaránt győzött a kocsi feckendő-szerelésben.

Szép eredményéért dícséret illeti a kiskunfélegyházi Dózsa Tsz. valamint a kunszállási testület versenyrajait, továbbá a kiskunmajsai női csapatot és a Vegyipari Gépgyár 400-as férfi raját.

A képen: versenyzés közben a házigazdák férfi csapata.

(Deák Pál t.ü. ftórm. — Kiskunfélegyháza).

A Gödöllői Agrártudományi Egyetem járási győztes versen



ÚJÍTÁS

Emelő-terhelési próbagép

A KÉSZENLÉTI SZEREKEN ELHELYEZETT EMELŐK gyakori meghibásodása korábban csak a kárhelyen, használat közben ült ki, mivel a javítás alkalmával nem volt mód az emelő teljes emelési hosszán, a névleges terheléssel történő kipróbálásra.

Előfordult, hogy a szemrevételezésnél, s a szerkezet kipróbálásánál látszólag jól működött a hidraulikus emelő, egy bizonyos gasság után azonban veszített tömítettségéből, s nagyobb súly elérésénél esetleg zuhanásszerűen visszaengedett. Az ilyen és hasonló hibák nemcsak hogy bizonytalanná tették a mentési munkatokat, de teljes megszüntetésükre a leggondosabb gyári átél vagy házi javítás utáni próba sem volt kellő garancia. Már-

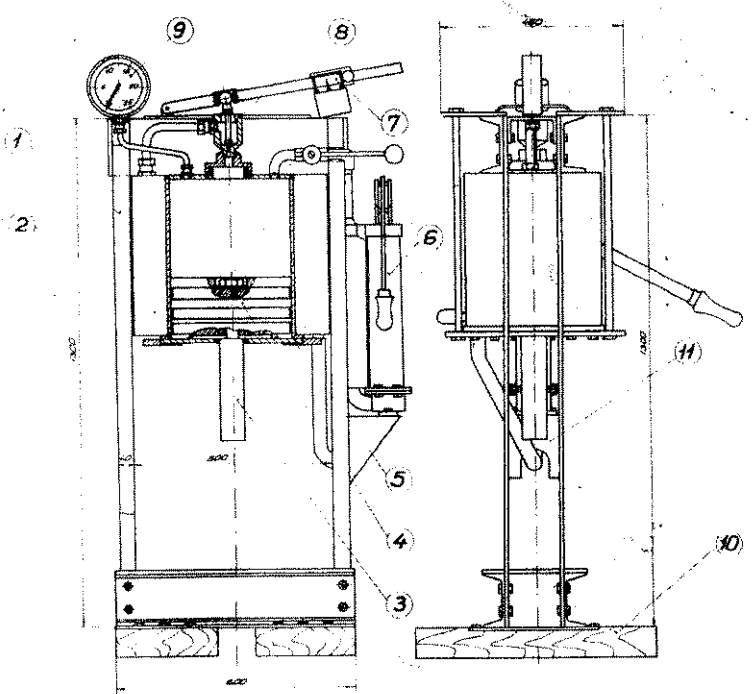

1: vázszerkezet 2: olajtartály; 3: dugattyúrúd; 4: háromrészes dugattyú; 5: munkahenger; 6: dugattyús szivattyú; 7: mérlegkar, súly, rögzítő; 8: súlyszelep; 9: feszmérő; 10: vázszerkezet-talp; 11: dug. szív. bak.

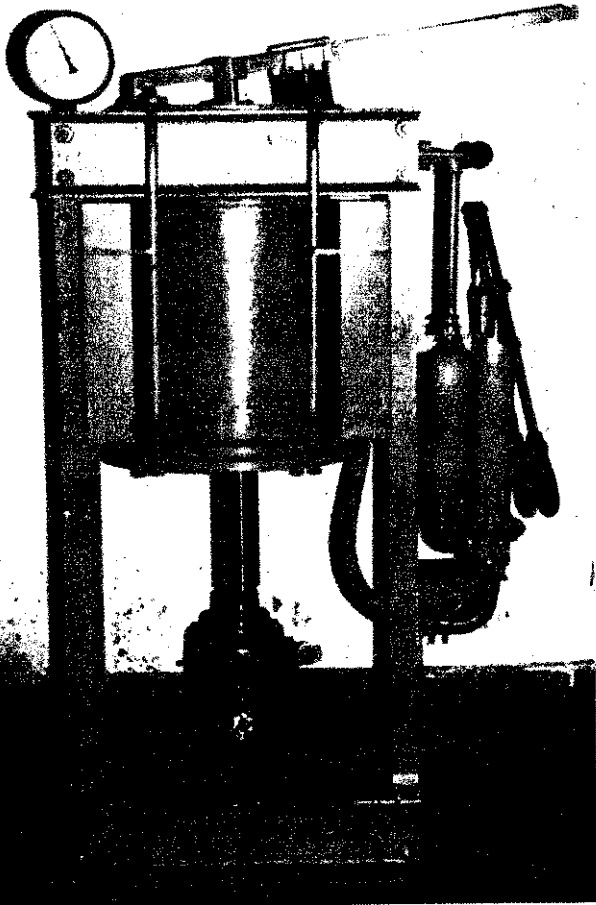

Az emelő-terhelési próbagép

A gépet a Központi Javítóműhelyben elkészítették, és üzembe is helyezték. Az új és javított emelőket már ezen a hidraulikus próbapadon ellenőrzik, s így az említett hibák valószínűsége minimálisra csökkent.

Az „Emelő-terhelési próbagép” nevet viselő szerkezet működési elve a következő:

Az alaphelyzetben levő (leeresztett) emelőt a próbagépre helyezik, majd a dugattyús szivattyúval (6) a munkahengert (5) feltöltik olajjal. (A háromrészes dugattyú az alsó helyzetbe kerül, a fölötte levő tér olajjal töltődik meg.)

FELTÖLTŐDÉS UTÁN AZ OLAJHOZZÁFOLYÓ VEZETÉKET LEZÁRJÁK, és az emelőt működésbe hozzák. Az emelő a dugattyúrúdon keresztül nyomást gyakorol a háromrészes dugattyúra, ami viszont a fölötte levő olajat nyomja. A hengertérben keletkező nyomást a feszmérő (9) mutatja. A súlyszelep (8) — működését illetően biztonsági szelep — úgy van beállítva, hogy az emelő névleges terhelésénél nyit, s ilyenkor az olaj visszaramlik a tartályba. A súlyszelep állításával (a mérlegkaron eltolva terhelése változtatható) a kívánt terhelési értéken próbálható az emelő. Miután teljes emelési magasságának megfelelően ugyanazzal a terheléssel történik az igénybevétel, a hiba bármelyik emelési magasságnál észlelhető. Hiba esetén sincs mitől tartani, mert ha az emelő „megszalajt” és emiatt le is csökken a nyomás a háromrészes dugattyú fölött, akkor balesetveszély mégsem következik be.

A berendezés tartós terhelést is lehetővé tesz, így az emelő gumitömítései is ellenőrizhetők. A súlyszelep mérlegkarja tonnára kalibrált, tehát az emelni kívánt „súly” előre, tetszés szerint beállítható 1—18 tonna között. A vizsgálat során a feszmérő mutatójának viselkedéséből még a rejtett, időszakonként fellépő tömítési hibákra is következtetni lehet, sőt az emelőben levő olaj nem megfelelő voltát is kimutatja a berendezés.

Nem ajánljuk, hogy a megyei parancsnokságokon hasonló próbagépet készítsenek, mert kivitelezési költsége nincs arányban a kihasználással. A budapesti gépen a tűzoltóság használatában levő összes emelő időszakonkénti próbája elvégezhető. Mindössze annyi szükséges hozzá, hogy a műszaki előadó elvtársak a javítás vagy egyéb okból felrendelt gépjárművekkel felküldjék az ellenőriztetni kívánt emelőket. A vizsgálat néhány perc alatt lebonyolítható.

MINT EMLÍTETTEM, a Budapesten javított vagy újonnan átvett emelőket már a próbagépen ellenőrzik. Javasolom, hogy a helyileg javított emelőket — a készlenléti szerre helyezés előtt — feltétlenül vizsgáltsák meg az emelő-terhelési próbagépen, a készlenléten levőket pedig folyamatosan ellenőrizzék.

Bartha Iván t.ú. hdgy. elvtárs javaslatát a BM TOP Újításokat Elbíráló Bizottsága újításként elfogadta, s eszmei alapon díjazta.

Strádi Géza
t.ú. örgy.
okl. gépészmérnök

eddig tudjuk, hogy villamosemeléseknél, műszaki mentéseknél kérdelmet, sőt balesetveszélyt jelentene a kellően ki nem próbált emelő igénybevétele.

Bartha Iván t.ú. hdgy., a Budapesti Tűzrendészeti Parancsnokság műszaki alosztályának beosztottja újítási javaslatával, illetve saját szerkesztésű próbagépével ennek a régi problémának a megoldásához nyújtott hasznos segítséget.

Az utóbbi öt esztendőben

a Szov-

jetunióban jó néhány tapasztalatot gyűjtöttek össze a magasházak tervezésével és építésével kapcsolatban. A tűzvédelmi szakértők és a tervező szervenek szoros együttműködése az épületekbe történő füstbehatolással összefüggő természetes tapasztalatok alkalmazásában, valamint a magasházak tervezésében és építésében elért szovjet és külföldi eredmények elemzése lehetővé tette, hogy kidolgozzák és alkalmazzák a magasházak tűzvédelmi normatíváinak alapvető irányelveit. Ezek megtalálhatók a Szovjetunió Állami Építészeti Hivatalának kiadásában megjelent „Ideiglenes szabályzat a 10, vagy több szintes lakóépületek tervezésének tűzvédelmi követelményeire” című (SzN-295-64-es) szabványában.

E cikk szerzője nem tér ki a magasépületek tűzvédelmének olyan aspektusaira, mint az épületek tűzállósági fokának rendeltetése, és az egyes szerkezeti elemek tűzállósági osztályozása, továbbá a tűzvíz-szerzés módjának megválasztása és a hálózat kiépítése, mivel ezekre teljesen elegendő utalás található az említett szabványkiadványban. Eppen ezért csupán az épületekbe tűz idején történő füstbehatolás elhárításával kíván foglalkozni, mint-hogy nagyrészt ennek helyes megoldásától függ a lakók biztonsága és — végsősükség esetén — eredményes kiűrtésük lehetősége, valamint a tűzoltóegységeknek a kár-észt felszámolására irányuló eredményes munkája.

Tekintsük át e probléma megoldásának néhány változatát.

A legjobb megoldásnak az 1. rajzon látható változat ígérkezik.

Az ilyen épületekben — a tervek szerint — a külső levegőzónán keresztül lehetséges a bejárat a lépcsőházakba és liftkabinokba. A „bejáratok a külső levegőzónán keresztül” meghatározáson különlegesen kivitelezett, s teljesen nyitott átjárás lehetőséget értenek a loggiákra és az erkélyekre, melyek a külső levegővel érintkeznek. Ebben az esetben 1,2 méternél nem magasabb határolást létesítenek az erkélyeken és a loggiákon. Az erkélyeknek és a loggiáknak az időjárás viszonyosságától való védelme céljából a határolások szaluzás formájában is kivitelezhetők. A szaluzások tényleges vágatainak olyanoknak kell lenniük, hogy biztosítsák a külső levegővel való szabad érintkezést és az adott emeleten az égés zónájában behatoló füst eltávolítását.

A lépcsőházakat és a liftaknákat nyílás nélküli, nem éghető falakkal választják el a lakó- és más helyiségek folyosóitól.

Ez a megoldás

teljesen kizárja a füst bejutását a lépcsőházakba és a liftaknába, ezért azok nem szolgálhatnak a füstterjedés útjaként az épületben. Az ily módon létesített

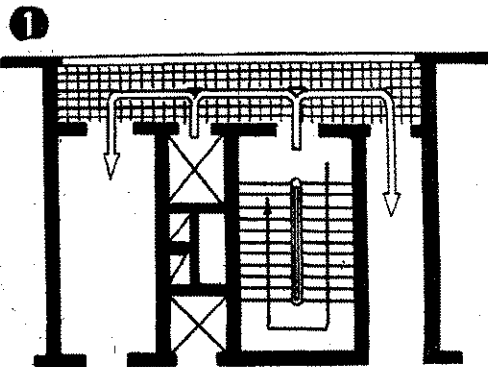

lépcsőházak és liftaknákat teljesen biztonságosak és megfelelnek a tűzvédelmi követelményeknek.

Az ilyen lépcsőházak megbízhatóak, tökéletesen biztosítják az embereknek tűzeset idején való zavartalan kiűrtését, s ugyanakkor megkönnyítik a tűzoltók mentési és oltási tevékenységét.

A lépcsőházak és a liftek e tervezési megoldása kizárja a füst behatolását az égés helyével szomszédos emeletekre. De azon az emeleten, ahol a tűz fészke található, a helyiségekbe történő füstbehatolás elkerülhetetlen. Következésképpen az a feladat, hogy eltávolítsák a füstöt arról az emeletről, ahol a füst keletkezett.

A füst eltávolítása az égő emeletről

veszi körül. A liftaknákat ajtóik tömörítő léceik szigetelték. A liftkabinok vezető kijáratokat úgy tervezik, hogy egy olyan előtérbe vezessenek, amely folyosóktól nyílásmentes falakkal választva, ezek az ajtók önműködően záródnak, s borítólécek szigetelték. füstterjedés megakadályozása céljából épületben és a liftaknában elhelyezett ventilátorokkal biztosítják a levegőáramlást. A ventilátort a liftaknákat tetőre helyezik, tehát oda, ahol azok határos külső levegővel.

Az égő emeletről különleges aknákat állítják el a füstöt, ezeket a tervek a folyosókon vagy a lakásokban

A MAGASHÁZAK tűzvédelme

Írta: F. Ammoszov, a Szovjetunio Tűzrendészeti Főparancsnokságának osztályvezetője

megoldható az ablakok, ajtók kinyitásával és olyan különlegesen kivitelezett aknáknak segítségével, amelyek minden emeleten zárólemezekkel és erre a célra szolgáló ventilátorokkal felszerelt füstnyílással vannak ellátva. A nyílások lemezeinek

sítk. Az említett aknáknak minden emeleten zárólemezüik van, a füstnyílásuk pedig ventilátorral a füst eltávolítására szolgál. A zárólemezek és nyílások kinyitása ventilátor működésbe hozása légáramlást idéz elő a liftaknáknakban. Érzékelők vannak a lakásokban felszerelt jelzőgombok segítségével távolítják el az aknákból a füstöt.

A 2. rajzon bemutatott épületváltozat analóg lehet az az ajánlott épületváltozat, amely ugyancsak a külső levegőzónán keresztül irányozza elő a lépcsőházba való bejáratot. A lépcsőházat a lakóhelyiségektől és a folyosóktól a lépcsőház füstmentes, s kizárja az emeletek közötti füstterjedés lehetőségét.

Itt legveszélyesebbnek bizonyulnak a lift által keresztezett helyek. Abból kell tudni, hogy a füst ne juthasson az emeletekre, a liftaknákat feltétlenül nyílásmentes és nem éghető anyagokból készíteni. A liftaknákat ajtóiknak pedig önműködően záródnak, mint azoknak, melyek a liftelőtérrel elválasztják a folyosókat, vagyis nyílásmenteseknek és szigetelt borítóléceknek.

Az égő emeletről a füst eltávolítására felhasználhatják a liftaknákat, ame-

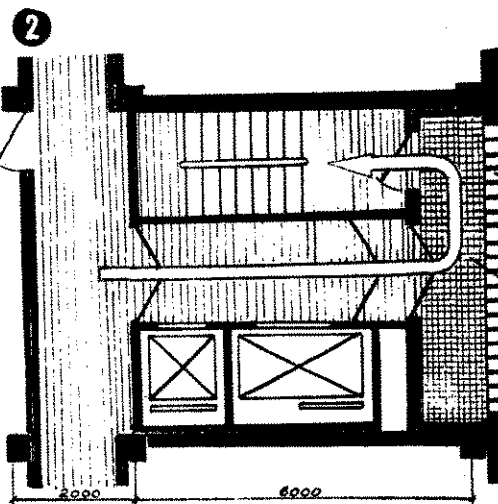

kinyitása és a ventilátorok működésbe hozása megoldható automatikusan, füstre reagáló érzékelőkkel, vagy a távolból, amikor minden emeleten jelzőgombot helyeznek el. Ez esetben a füstelszívó vágatnak csak az a zárólemez nyílik ki, amelyik összeköttetésben van azzal az emelettel, ahol a tűz keletkezik.

A 2-es rajzon egy olyan épületváltozatot mutatunk be, amelybe füstmentes lépcsőházat terveztek, s a bejárat a külső levegőzónán át vezet ide. A lépcsőházat a folyosóktól és a lakóhelyiségektől nyílásmentes, nem éghető falakkal választják el. A lifteket nyílásmentes, nem éghető határolószerkezet

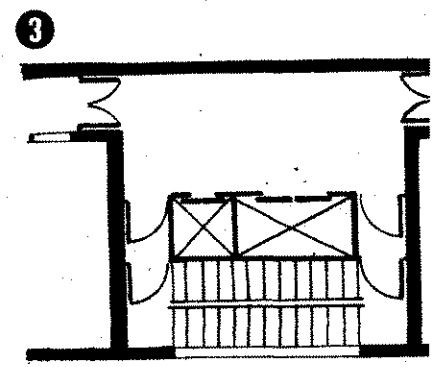

minden emeleten zárólemezekkel, a pad-
 on pedig füstnyílással látnak el. Au-
 natikusan vagy távolból, jelzőgombok
 ríttségével nyithatják ki a füstnyílást, s
 emeletenkénti zárólemezeket.

A füstnek az épületből való sikeresebb
 átvonítására a füstnyílásban, vagy a füst-
 zívó akna tetején minden esetben axiá-
 ventillátort kell elhelyezni. A ventillá-
 ort mindazokkal az eszközökkel bekap-
 oshatják, amelyeket előirányoztak az
 emeletenkénti zárólemezek és füstnyílások
 nyitására.

A lépcsőházak füstmentesítése

A füst útján is elérhető. Így a 3. rajzon olyan
 megoldást mutatunk be, amelyen kereszt-
 nyú, egykarú lépcsők vannak. A lépcső-
 házakat nem éghető válaszfalakkal hatá-
 rják el egymástól. Ez a válaszfal megoldá-
 s üvegblokkokkal vagy olyan más anya-
 kkal, amelyeknek egy óránál nem keve-
 bb a tűzállóságuk. Az ilyen lépcsőházakat
 rendszerint az épület külső falaival párhu-
 mosan helyezik el. Az emeletek között a
 yosókon keresztül lehet közlekedni. A
 yosóról a lépcsőháza vezető bejárathoz
 szelőkötő folyosókat terveztek, s ezeken
 t, nyílás nélküli, önműködően záródó és
 getelt borítólécű ajtót létesítenek. Ennél
 változatnál különösen fontos a liftelőtér.
 lakóházak folyosóit önműködően záródó
 ílások nélküli, s borítóleceiknél szigetelt aj-
 kkal választják el a liftelőterektől.

Hogy kizárják a füst bejutását a lépcső-
 házakban, a liftaknába és a liftelőterekbe
 iális ventilátor segítségével oldják meg
 biztonságos légáramlást. A ventilátort
 aknáknak felső részén helyezik el, s így az
 ülőrétegről lefelé hajtja a tiszta levegőt.

A helyiségekbe behatolt füst eltávolítá-
 ra az összes lakásban — vagy az összes
 lyosón — zárólemezzel ellátott különle-
 s aknákat irányozhatnak elő minden
 emeletre, s tetejükön füstnyílást létesít-
 nek. A füstnyílások felső részén ventilá-
 rokat helyeznek el, hogy eltávolítsák a
 szagokat.

Füstre reagáló érzékelőkkel hozhatják
 üködésbe a ventilátorokat, vagy a fo-
 ysókon, esetleg lakásokban elhelyezett
 zógombokkal. Ez a rendszer egészen
 nyős, mivel biztosítja a nyomástöbbletet
 liftaknában és a liftelőterekben, nem
 gy légáramlást idéz elő a lakásokban, és
 által lehetővé teszi az épület megnyug-
 tó védelmét a füst behatolásától.

A folyosós vagy galériás

(4-es rajz) lakóházakban célszerűen al-
 lmazhatók a „hideg” szellőzésű lépcső-
 házak. Az ilyen lépcsőházakat rendszeren az
 ület homlokzati részén létesítik.

Az ilyen lépcsőházakba kizárt a füst be-
 atolása, minthogy nincsen tömör hatá-
 ó szerkezetük. A lépcsőháznak az
 ójárású viszontagságoktól való védelmé-
 rációs zsáuzást terveztek.

Tűz esetén különleges aknákat keresz-
 l távolíthatják el a füstöt, ezeket a fo-
 ysókon vagy a galériákon létesítik. A
 táknaiban s a liftelőterekben biztosít-
 k a szükséges levegőáramlást. A liftak-
 ákat a folyosóktól nyílás nélküli és szige-
 telt borítólécű ajtókkal választják el a fo-
 ysóktól. Ez lehetővé teszi, hogy a füst a
 táknaikon keresztül bejuthasson az épü-
 tbe. A meleg éghajlatú körzetekben kül-
 ó elhelyezésű lépcsőházakat és lifteket
 tervezhetnek (5-ös rajz).

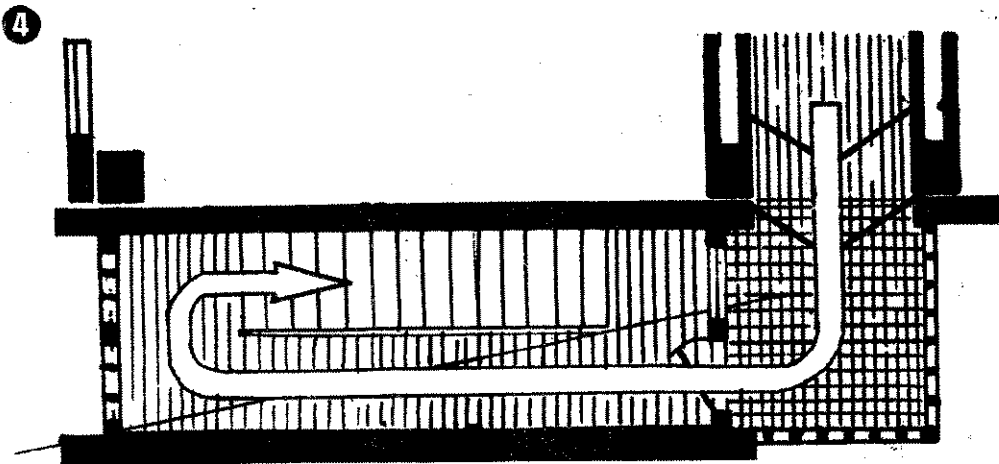

Ebben az esetben általában kizárt a füst
 behatolása a lépcsőházakba és a liftekbe,
 minthogy azok teljesen nyitottak, s érint-
 keznek a külső levegővel.

A füst eltávolítása az épületből megold-
 ható az ablakokkal, ajtókkal, s különleges
 aknákkal (csatornákkal), amelyeknek min-
 den emeleten automatikusan nyitható zá-
 rólemezők van.

Az épületekbe való füstbehatolás prob-
 lémájának megoldásához az is nagyon
 fontos, hogy a lépcsőházakat és a liftak-
 nákat biztonságosan elválasszák az alag-
 sori és pincehelyiségektől. Ellenkező eset-
 ben tűz alkalmával a pincéből és az alag-
 sorból vezető lépcsőházak és liftaknák a
 füstterjedés útjai lehetnek minden eme-
 letre.

Ezzel összefüggésben

ugyanacsak nem taná-
 csos úgy tervezni a pincéből vezető kijá-
 ratot, hogy mérete azonos legyen a lépcső-

is feltétlenül lehetővé kell tenniük a lép-
 csőházak és az emeletek biztonságos vé-
 delmét a füstbehatolástól, valamint a füst
 gyors eltávolítását az épületről.

Ugyanakkor bármely ez irányú megol-
 dás nem zárja ki a füst behatolásának le-
 hetőségét arra az emeletre, ahol a tűz ke-
 letkezett.

Ezért teljesen célszerű nyílás nélküli és
 borítóleceiken szigetelt ajtókat tervezni a
 lakásokhoz. A tapasztalatok szerint az
 ilyen ajtók nagyon megfelelőek, s hosszú
 időre megakadályozzák a füst behatolását
 a lakásokba. Az erkélyek és a loggiák
 meghatározott előnyeik mellett javítják az
 ott tartózkodó emberek védelmének kör-
 rülményeit. Amikor a lakásba történő erős
 füstbehatolásakor lehetetlen kijutniuk a
 lépcsőházakba, a lakók az erkélyeken
 vagy a loggiákon találhatnak menedéket.
 Ebben az esetben legalább egy méteresek-
 nek kell lenniük az erkélyek vagy a log-

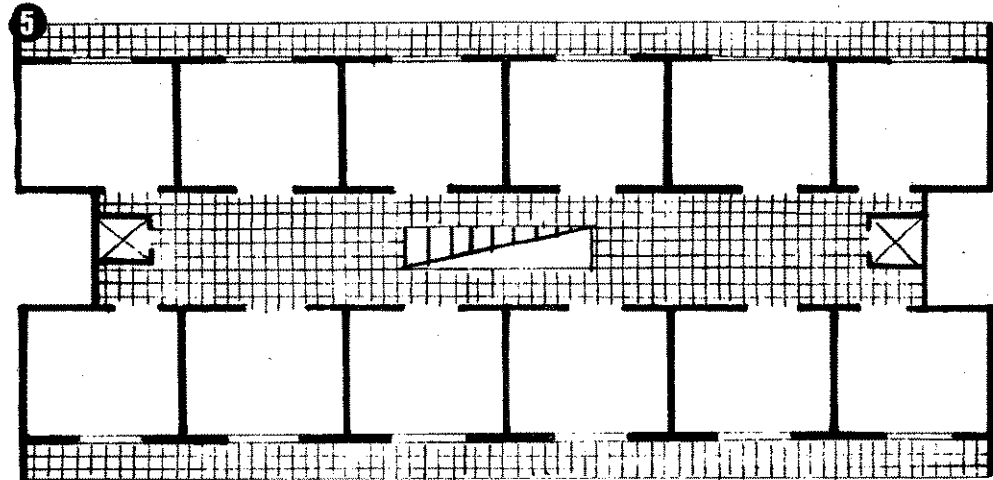

házban elhelyezettekével. A pincekijá-
 ratoknak feltétlenül önállóknak kell len-
 niük. A legkomolyabb figyelmet kell for-
 dítani a teljes szigetelésükre és minden
 olyan nyílásvégződésre, ahol a különböző
 kommunális (vízvezeték, fűtés, elektro-
 mos, rádió stb.) vezetékek vannak, mint-
 hogy ezek ugyancsak útvonalai lehetnek
 a füst terjedésének.

Az épületekbe való füstbehatolás és az
 életvédelem biztosítása problémájának
 megoldására más megoldások is elképzel-
 hetők, de végeredményben mindezeknek

giák nyílás nélküli válaszfalainak. A fo-
 lyosós és galériás megoldású házakban
 minden 30 méteren szigetelt borító lécü
 ajtókat szükséges létesíteni. Ez lehetővé
 teszi, hogy a füstterjedés csak arra a 30
 méteres szakaszra korlátozódjon, ahol el-
 kerülhetetlen. A füst eltávolítására olyan
 számítás is szükséges figyelembe venni,
 hogy legalább egy elszívóakna jusson min-
 den olyan 30 méteres szakaszra, amelyet
 ajtók határolnak. A füstaknák nyílásai
 minden esetben 1 m²-esek legyenek.

(Fordította: Gábor Róbert)

A FÖLDGÁZ A KORSZERŰ ENERGIAELLÁTÁS SZOLGÁLATÁB

Népgazdaságunk fejlesztésének is egyik fő kérdése a korszerű energiaellátás, s az egész világon végbement energiastruktúra-változás hazánkban is megkezdődött. A jövőben egyre fokozódó mértékben fosszilis szénhidrogének, de ezen belül is a földgáz nagyobb mérvű felhasználását írják elő gazdasági terveink.

Nemcsak világ-, hanem hazai viszonylatban is imponálók a felhasználás növekedésének közismert mutatói, amelyekből ezúttal annyi is elegendő az arányok érzékeléséhez, hogy a tavalyi 1300 millió m³-rel szemben 1970-ben, a tervek szerint, 1700 millió m³-re növekszik földgázfelhasználásunk. A növekvő mennyiség 24.000 új fogyasztó bekapcsolását teszi lehetővé a gázellátásba. (Jelenleg 310 000-re tehető gázfogyasztóink száma.) Az elmúlt években intenzíven építettük az országos gázvezetékrendszerét, s a harmadik ötéves tervben 2350 km új gázvezeték és 160 új körzeti gáznyomásszabályozó építése szerepel.

Földgáztermelésünk és felhasználásunk — az import földgázzal együtt — 1970-re eléri a kétmilliárd köbmétert.

A felhasználás megoszlása: vegyipari célokra 18%; ipari, energiatermelés 62%; kommunális, háztartási felhasználás 20%.

Az talán szükségtelen hangsúlyoznom, hogy a népgazdasági célkitűzések szempontjából mit jelent a biztonságos termelés és gázfelhasználás, s azt sem, hogy szerveink feladata éppen ennek elősegítése. Tennivalóink tehát adottak, ezeknek azonban csak a szükséges szakismeretek birtokában tehetünk eleget, s cikkemmel éppen ezek bővítéséhez szeretnék szerény segítséget nyújtani.

A szénhidrogénekről és a földgázról általában

A szénből (vegyjele: C) és hidrogénből (H) álló szerves vegyületeket szénhidrogéneknek nevezik. A közhasználatban, technikában a szénhidrogének név alatt a „fosszilis szénhidrogének”: a nyersolajat, földviaszt (ozokeritet), aszfaltot és a földgázt értik.

A fosszilis szó az anyag ásványi, földtörténeti időkből való származására utal.

A szénhidrogének általános elemvizsgálata:

Szén (C)	80,4—87 %
Hidrogén (H)	9,6—13,8%
Oxigén (O)	0,0—3,0%
Kén (S)	0,0—5,0%
Nitrogén (N)	0,0—2,0%

A földgáz kémiai összetétele az előfordulási helyétől függően változik.

Általános összetétele:

Metán (CH ₄)	80—95%
Etán (C ₂ H ₆)	0—5%
Propán (C ₃ H ₈)	0—2%
Bután (C ₄ H ₁₀)	0—1%
Széndioxid (CO ₂)	0—90%
Oxigén (O)	0—5%
Nitrogén (N)	0—10%
Hidrogén (H)	0—5%
Kénhidrogén (H ₂ S)	0—1%

Alföldi földgázaink összetétele az előbbiekhöz hasonló, nitrogénből mintegy 5%-ot tartalmaznak. A Répcelakon és Mihályiban előfordulók 90%-ban széndioxidot, a Battonyán, Babócsán, Pusztaföldváron feltörő gázok pedig az általánostól eltérően 25—65%-ban tartalmaznak nitrogént. A magyarországi földgázokban kén, kénhidrogén nincsen.

A földgáz fizikai állandói:

Földgáz (erdélyi)	M
Molekulasúly (O ₂ =32)	16,13
Fajsúly (15 C° Torr. Kg/Nm ³)	0,68
Rel. sűr. (levegő=1)	0,55
Fagyáspont (C°)	—11
Forráspont (C°)	—10
Gyulladás hőmérséklet (C° levegőben)	650—750 680—
Robbanásveszélyes koncentráció:	
Alsó határ (térf. %)	
Felső határ (térf. %)	
Égési sebesség (1 ata. 20 C° m/s)	
Alsó fűtőérték (15 C° 760 Torr. kcal/m ³)	8150
Felső fűtőérték (15 C° 760 Torr. kcal/m ³)	9030
Elméleti levegőszükséglet (m ³ /m ³)	

A földgáz eredete, keletkezése

A földgáz és a fosszilis szénhidrogének eredetéről k

- a) szerves,
- b) szerves.

a) A szerves eredet elméletét 1877-ben a nagy d

Az tény, hogy a Vezuv és az Etna kitörésekor a gázokban 2,95%, a Mont Pelé kitörése alkalmával 5,4% tudtak kimutatni. Gyakran fordulnak elő szénhidrogéne

Nagyon érdekes, hogy a szénhidrogéngázokat szinké útján kimutatták a Jupiter, Szaturnusz és az Uránusz

b) A szénhidrogének keletkezésének ma általánosar dott elméletét, a szerves elméletet, Engler és Hoeffe dolgozta ki.

Engler elméletét arra alapozta, hogy 20—25 atm. n és 360—420 C° hőmérsékleten állati zsíradékokból kő folyadékot tudott előállítani. Hoeffe, tőle függetlenül u hasonló eredményeket ért el, és 1922-ig számos kutató szinte valamennyi alkotóját előállította mesterséges út

Tengeri iszaptól pl. 24,4% folyékony és 14,6% gázne hidrogéneket nyertek.

A szerves elmélet szerint a tenger vizében élő gy latkák és moszatok, az úgynevezett planktonok, óriási ből alakultak ki a szénhidrogének. A tengeri iszap, a s amelyet az elhalt planktonok hoztak létre, szénhidrogéi átalakulásának kémiai mechanizmusa azonban még ma : tázódott teljes egészében.

Az Engler—Hoeffe elméletet Stadinkoff, Hack Treibs fejlesztették tovább, és bizonyították elfogadhat ennek helyességét.

Röviden a következőkben bizonyítható a szerves elm

1. A szénhidrogének, az élő szervezetekhez hasonló O, N, S atomokból épülnek fel.
2. Több mint 30 féle kőolajban klorofill és hemin termékeket mutattak ki, amelyek növényi, illetve állati utalnak.
3. Mesterséges úton állati szervezetekből előállítható hidrogének.
4. Legújában a szénhidrogénekből hormonokat, viasztartalmú észtereket is előállítottak.

Célravezető kezdeményezés

ULT HAVI SZÁMUNKBAN már hírt karról, hogy a közelmúltban 10 tab- álló vándorkiállítás nyílt az ÉM Be- emgyártó Vállalatnál s az ünnepélyes nyitóra meghívták jelenlétében ke- sor.

m első eset, hogy egy vállalat, helyi- a tűzrendészeti propagandának ehhez eszközhöz nyúl, az viszont igencsak, saját szervezésben vándorkiállítás- gát készíti el. E téren tehát a Beton- gyártó Vállalatot úttörőnek kell tekin-

ITTENI VEZETÉS felismerte, hogy az ún. hatósági előírások, normák, igukban nem nyújtanak kellő biztosí- a társadalmi tulajdon hathatós vé- éhez. Azok érvényesülése emberek léletétől, s attól függ, hogy ki-ki a sa- munkaterületén mennyivel járul hozzá onyságukhoz.

en meggondolások készítették az em- nagyvállalatot arra, hogy valameny- gyáránál felmérje a tűzrendészeti

helyzetet és komplex intézkedési tervet dolgozzon ki a szükséges tennivalók vég- rehajtására. A vándorkiállítás létrehozása is ennek keretében történt. A központi célkitűzés szerint a vállalat minden gyá- rában vándorkiállítással egybekötött tár- sadalmi tulajdonvédelmi ankétokat kell szervezni a betonelemgyártó ipar sajátos- ságainak figyelembe vételével.

A „Védjük meg a társadalmi tulajdont” című kiállítás útjára bocsátásáig a kilenc gyár közül négyben már meg is rendezték az ankétot, terv szerint azonban év végéig nemcsak szinkronba hozzák a kettős ren- dezvényt, hanem mindenütt le is bonyolít- ják majd.

A KEZDEMÉNYEZÉS JELENTŐSÉGÉT aláhúzta, hogy a kiállítást dr. Piros István vezérigazgató nyitotta meg, majd Tompa Mihály, az igazgatási és ellenőrzési osztály vezetője vázolta röviden a rendezvény cél- ját és ismertette a vállalat kapcsolatos te- vékenységét, eredményeit.



Tompa Mihály osztályvezető vázolta a rendezvény célját és a vállalat kapcsolatos tevékenységét

A Betonelemgyártó Vállalat kiállítása minden bizonnyal hasznosan segíti majd a társadalmi tulajdon fokozott védelmére irányuló törekvéseket.

(b)



A Budapesti Cement-árugár III. telepén is sokan megtekintették a kiállítást

A vándorkiállítás egyik táblója

ÜZEMEINK TÜZVEDELME FONTOS NEMZETSAZASági ERDEK

ÜZEMNEV	TERÜLETI TERVEZÉSI JELLEMZŐK
Budapesti Cement-árugár	20 ha
Budapesti Cement-árugár	20 ha
Budapesti Cement-árugár	20 ha
Budapesti Cement-árugár	20 ha
Budapesti Cement-árugár	20 ha
Budapesti Cement-árugár	20 ha
Budapesti Cement-árugár	20 ha
Budapesti Cement-árugár	20 ha
Budapesti Cement-árugár	20 ha
Budapesti Cement-árugár	20 ha

i. Többféle, ma is élő kovamoszat tartalmaz szénhidrogéne- belülők a szénhidrogének kinyerhetők.

i. A tengerek mélyén, sőt a tengerfenék alatt is találhatók ériumok. Közöttük olyanok, amelyek 95 C°-on, 600 atm. áson, 30% sót tartalmazó vízben 1–10,5 pH érték mellett etképesek. Ezek a baktériumok a szerves anyagokat képesek idrogénné elbontani.

i. Majdnem minden üledékes kőzet tartalmaz szerves anya- t.

i. Egyes vidékeken feltárt nyersolajok és párlataik optikai- ktívák, ami állati eredetű koreszterinre és növényi eredetű sterinre vezethető vissza. Szervetlen eredet esetén az opti- ktivitás kizárt lenne.

A szénhidrogének képződése tudományos megállapítások sze- mintegy 500 millió éve kezdődhetett meg. A legfiatalabb aj- és földgázmezők is kb. 1 millió évesek lehetnek.

A szénhidrogének felfedezése és története

A földgáz és az ásványolaj első felismerésének és felhasz- sának pontos idejét nem tudjuk. A szénhidrogéneket az em- ég több mint 6500 évvel ezelőtt ismerhette meg.

A történelem előtti időkben (kb. i. e. 5000 évvel), a kőkor- ban létesített cölöpépítmények víz alatti részét aszfaltbevo- il tették vízhatlanná. A svájci tavakban találtak ilyen cölö- t.

Perzsiában és Baku vidékén az égő földgázt „örök és szent” ént tisztelték és imádták, és tiszteletére templomokat is ttek, amelyek romjai ma is megtalálhatók.

Nebukadnécár új babilóniai birodalmában (i. e. 605–562) ult tömbökkel bélelt óriási méretű csatorna-rendszereket épí-

tettek; a házak falait nyersolajjal átitatva szigetelték a víz ellen.

Amikor Nagy Sándor, Macedónia királya, i. e. 325 körül be- vonult Ekkbatánába, tiszteletére a lakók úgy világították ki a várost, hogy az utakat ásványolajjal fellocsolták és azt meg- gyújtották.

Kínában i. e. 220-ban az ásványolajat már lámpaolajjává tud- ták finomítani.

Septimus Severus császár (193–211) ásványi nyersolajjal fűtött fürdőket építtetett.

Marco Polo, a híres utazó (1254–1323) útleírásaiban emlí- tést tesz a bakui „csodálatos tüzekről” és az ásványolaj előfor- dulásokról.

A szénhidrogének első ipari termelése és felhasználása Pra- hova környékén (Románia) 1640 körül kezdődött. Itt kézzel ásott kutakból nyerték ki a nyersolajat.

1735-ben Oroszországban is iparszerűen termelték már az ásványolajat.

A szénhidrogének (olaj) születésnapjának 1859. augusztus 27-ét tekintjük. Ekkor adott olajat a világ első, fúrással készí- tett (22 m mély) olajkútja Pennsylvániában, ami Drake ezredes nevéhez fűződik.

Az elmúlt 110 év alatt a szénhidrogének feltárása és fel- dolgozása óriási mértékben megnövekedett. Kezdetben a petró- leum, a világítási olaj volt a termelés célja. Az akkor kellemet- len melléktermékeket — így a földgázt — megsemmisítették, le- vegőbe engedték vagy fáklyákban elégették.

A magyarországi szénhidrogén-feltárás és -feldolgozás ipari méretekben az 1882. évi vámtarifa-módosítás után kezdődött meg.

(Folytatjuk)

Észetben is helytálltak

versenyyel folytatódott a pártbizottsága által a Nagy I. Szocialista Forradalom 50. évfordulójának tiszteletére meghírbírói spartakiád küzdelmeinek 7-én a Mexikói úti lövészversenyen a kispuskalövészet, ikán pedig a budaörsi lőtér géppisztoly-, valamint a helyi lövészverseny, a tájékozódási versenyhez hasonlóan egy szovjet csapat, a BRFK., a budapesti munkás, honvéd helyőrség, a tűzoltóparancsnokság, valamint a térség egyes csapatok mérte össze

színterét és szoros küzdelembe kezdte a lövészversenyt. Vagyis számot csapatszerzői bonyolítottak le. A 3-3-as egyéni teljesítménye alapján megítélték ki az eredménye

nyitóként igen szép helyezéseket el ebben az egyáltalán tüdőző jellegű sportágban, korántsem voltak olyan lelkis felkészülésre, mint a és szervek sportolójának. kispuskásoknak álló-, térdelő-, vőhelyzetben 10-10 lövést leadniuk.

tunk az erős mezőnyben német, de csupán elenyésző rész választotta el az előttem. A Budapesti Honvéd Helyőrsége például csak fekvő helyzetben elért jobb eredményeket meg a mieinket, a két személyként azonos körégyeztetett. Bár a versenyt egyé-



Bornemissza I. főrm. és Budai K. tiz., kispuskacsapatunk két legjobbja

A hadipisztoly-lövés nem volt erős oldala csapatunknak

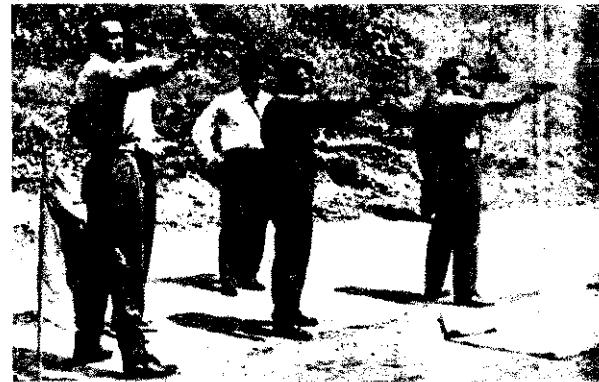

nél nem értékelték, feltétlenül említésre méltó a legeredményesebb tüdőző versenyző: Bornemissza István főrm. 285 körégyes teljesítménye.

A géppisztoly-lövészetben harmadik lett csapatunk, megelőzve a BRFK., a Munkásörtség és a BV csapatát. Igen érdekesen értékelték ezt a versenyszámot. A versenyzőknek 5 másodpercenként 75 méterről 3 értéket, egyes lövést kellett leadniuk a körégyes mell-állásra, majd ugyancsak 5 másodpercenként 6 töltényből két rövid sorozatot kellett lövniük a csípőállásra. Itt csak a találatok számának

volt jelentősége, ugyanis az egyes lövéseknek elért körégyesét besorozták a csípőállásra lövő sorozat-állásainak számával és ez a sorozat adta meg az eredményt.

A hadipisztoly-lövés nem volt erős oldala csapatunknak, így csak a 6. helyet tudtuk megszerezni.

Az eredményeket értékelve, elégedettek lehetünk versenyzőink teljesítményével. Jóllehet, valamennyi versenyző igyekezett tudása legjavát adni, mégis ki kell emelni Bornemissza István főrm.-t, valamint Lencsés János tiz.-t, akik a kispuska-, illetve géppisztoly-lövészetben nyújtott teljesítményükkel



A. Starasza S. tiz., Palotai L. őrnagy és Lencsés J. tiz. összeállítást csapatunk géppisztoly-lövészetben

Az ünnepélyes eredményhirdetésekor csapatunk oklevelet kapott és éremdíjazásban részesült



nagyban hozzájárultak a sikeres szerepléshez.

A sportszemlemből érdekes találatok jöttek szolgáta a fegyveres és rendészeti szervek közötti barátság elmélyítését. Jellemző például, hogy a BRFK. részéről minden segítséget — fegyver, lőszerellátás stb. — megadtak a tüdőzőség csapatának, hogy jól felkészülhessen. A rendezőség, a versenybírók is megállta a helyét. Mi sem bizonyítja jobban ezt, mint az, hogy senki sem óvott vagy reklamált.

A verseny ünnepélyes eredményhirdetése zárult. A tüdőzőség géppisztoly-csapatja is oklevelet kapott és éremdíjazásban részesült.

Mérkőzésről mérkőzésre

lövész Dózsa labdarúgó mérkőzésre igen szép sikernek el. A csapat az e sorozat lejátászt 5 bajnok mérkőzést megnyerte, mégpedig olyan teljesítménnyel, hogy egyetlen sem kapott. Pedig nemcsak a pályán, hanem idegenben is komoly ellenfeleket fektetett

kétváltóra, mint pl. a Láng Gépgyár, a MAFC és az ÉPFU együttese.

Különösen a Láng Gépgyár és az Ercsi elleni, idegenben aratott győzelmek igen értékesek. Mindegyik mérkőzésen jól játszott a csapat, és igen szép közönségszámot ért el. Ercsiben például a mérkőzés végén a hazai közönség is megtapsolta labdarúgóinkat.

Az elért eredmények is bizonyítják, hogy a játékosok egyre inkább formába lendülnek. Sokkal kulturáltabban, és eredményesebben játszanak, mint az elmúlt idényben, lényegesen javult a közösségi szellemük és összjátékuk.

Védelmünk kitűnő helytállásának

legjobb bizonyítéka, hogy az öt találkozóon egyszer sem rezdült meg kapusunk hálója. Csatáraink lényegesen gölratörőbben játszottak, mint az elmúlt idényben. Végül, de nem utolsósorban a siker a csapat igen jó állóképességének is tulajdonítható.

Nagy József edző érdeme is, hogy a csapat levetkőzte korábbi hibáit és sorozatban is olyan teljesítményre képes, amilyent a szurkolók már régen várnak tőle.

Bár mindenki tudásának legjavát nyújtotta, külön is ki kell emelnünk Papp és Vágóligyi megbízható játékát, Szabó kapus egy-egy bravúros védését. Az ÉPFU elleni mérkőzésen pedig Földi volt a mezőny legjobbja.

A csatársorban örvendetes Kovácsnak a középcsatár helyén mutatott egyre javuló és eredményes játéka.

Lapzártakor érkezett! A Tű. Dózsa a HBNA ellen is folytatta jó szereplését, és 5:0 arányú győzelmet aratott ellene. Így, bár Székesszentgyörgyön 1:0-ás vereséget szenvedett az Alba Regiától, 23 ponttal és 30:2-as gólaránnyal első helyen áll csoportjában a tavaszi idény befejeztékor. Az őszi szezon előtt 3 pontos előnyre tett szert a Vegyiművek és a Solvadtörk csapat ellenében.

Eredmények:
Tű. Dózsa—Kálcsai Honvéd 1:0. (Góllövő: Kovács).
Láng Gépgyár—Tű. Dózsa 0:2. (Góllövő: Kitzrich, Kovács).
Tű. Dózsa—MAFC 2:0. (Góllövő: Kovács, Kovács).
Ercsi—Tű. Dózsa 0:2. (Góllövő: Simonffy, Zehner).
Tű. Dózsa—ÉPFU 1:0. (Góllövő: Zehner).

— palotai —

YAR TŰZOLTÓ

Magyar tűzoltóság folyóirata
szül a szerkesztő bizottság
Felelős szerkesztő:
Beszteri Lajos
tűzoltó őrnagy
Szerkesztőség:
V. Néphadsereg u. 9.
Telefon: 313-700.
a BM Tűzrendészet Országos Parancsnoksága
kiadó: dr. Mieszk Rudolf
erjesztli a Magyar Posta
/2 — Zrínyi Nyomda, Bpest
F. v.: Bolgár Imre



Kovács János (sötét mezben) két gólt lőtt a MAFC elleni mérkőzésen

Nagy József nemcsak a védelem egyik erőssége volt a Tű. Dózsa—MAFC találkozóon, hanem kapura törésével is gyakran zavarba hozta az ellenfél védőit.



TÜZRENDESZETI HETEK

VI. 12-24

Vigyázz a
TÜZRE!



Június 12-24-ig jól sikerült tűzrendészeti heteket rendezett a Chinoin Gyógyszer- és Vegyszeti Termékek Gyárának tűzrendészeti bizottsága. A megnyitó alkalmából, Darvas József igazgató elnökletével, rendkívüli bizottsági értekezleten Mészáros Zoltán főmérnök ismertette az apparátus munkáját, majd a résztvevők megtekintették a propaganda-kiállítást (1-2-3), amelyet a két hét alatt más-más üzemrészekben mutattak be. A tűzrendészeti hetek során szerelési versenyre hívták ki egymást a Kémia I. és Kémia VI. (4-5). A 800-as és vízvezeték-szerelésben lezajlott versenyt nagy küzdelemben a Kémia I. csapata nyerte. A rendezvény keretében, a programnak megfelelően, minden üzemrészben tűzrendészeti oktatást tartottak, különös figyelemmel a kézioltatók szakszerű használatára (6-7).

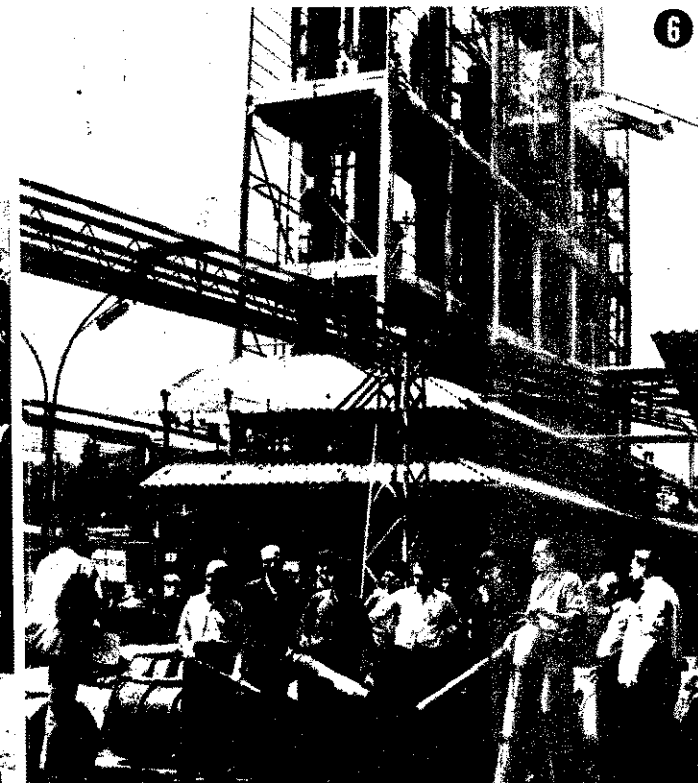
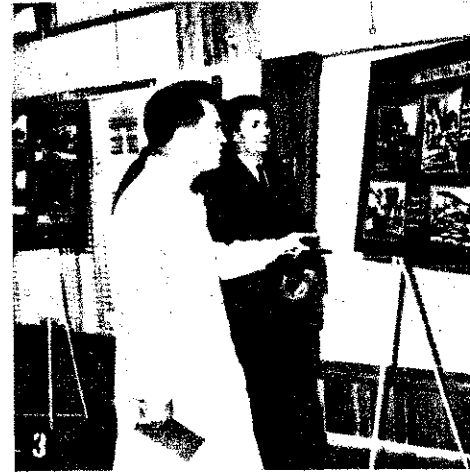

A somogyudvarhelyi határban...

Kovács Lajos tíf. hdgy. a Március 15. Tsz.
egyik SZK—4-esének okmányait vizsgálja.

(Riport a 11—13. oldalon.)





Július 8-án nagyszabású ünnepségen emlékeztek meg az eperjesi kénnes tűzoltóság 120 éves jubileumáról. Dr. Miroslav Řepiczky országos parancsnok, František Svoboda, valamint dr. Jozef Lieta önkéntes tűzoltóegyesületek országos, illetve szlovenszkióli elnökei között számos párt- és állami vezető is megtekintették a programot.

Ennek során a helyi és környékbeli önkéntesek díjazás mellett részt, majd a város főterén nagygyakorlatot és kosztümös „utcai rendezteket. Az ünnepségen nyitották meg — a városi múzeum szobájában — a helyi tűzoltómúzeumot, amely az első ilyen létesítmény Szlovákiában.

D. Dimov ezredes, szófiai parancsnok vezetésével (képünkön balról a második) bolgár tűzoltóköldötségek járt hazánkban a tűzoltóiskola tanulmányozása céljából. A fejtelen vendégeink a budapesti paraszagon.



Események KÉPEKBEN



Július 2-án rendezték meg a KGM 2 éves tűzrendészeti előadói tanfolyamának záróünnepségét. Dr. Miczkó Rudolf t. l. vörgey., a BM Tűzrendészet országos parancsnoka üdvözölte a végzett hallgatókat, majd néhányuknak jutalmat adott át.

A Nagy Októberi Forradalom 50. évfordulójának tiszteletére tűzrendészeti vándorkiállítás rendeztek a Telefongyárban. Az érdekesen összeállított anyagot már több mint 800-an tekintették meg.

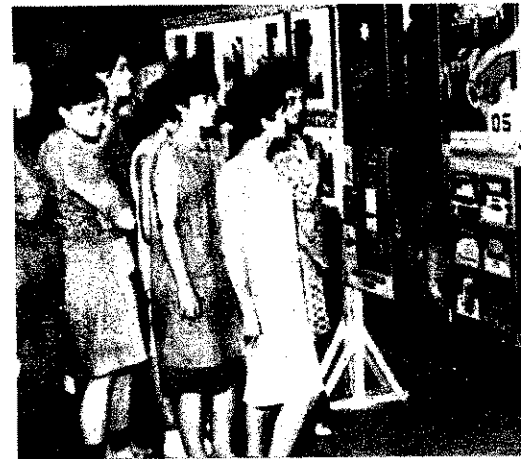

Július 10-én délután hatalmas felhőszakadás zúdult Pécsre és Baranya megye jelentős részére. A víztömeg pincéket, kazánházakat öntött el és számos épületet özszédontott. Különösen Hetvehelyen volt súlyos a károsodás. Itt a szigetvári parancsnokság beosztottal életük kockáztatásával mentettek ki két felnőttet és nyolc gyereket.

Velük együtt a pécsi, a mohácsi, a komlói, a szekszárdi és a kaposvári tűzoltók igen odaadóan munkálkodtak a veszélyeztetett helyeken. Képeinken: Grunda János hetvehelyi portája, néhányan megmentett családtagjából, valamint a komlói parancsnokság beosztottal víztelenítés közben Magyaregregyén.



Waldbrandgefahr



üringiai erdőkben sok ilyen tábla figyelmeztet a dohányzás és nyílt láng tilalmára

Hopp Vince

éves korában elhunyt Hopp Vince yési parancsnok, az ország legidőb aktív tűzoltóparancsnoka. 49 éven munkálkodott testületében, és 30 eszeleig parancsnokként tevékenykedett. ozatos munkásságát több kitüntetés is elismerték. A belügyminiszter a za Szolgálatáért Erdemérem" arany ozatát adományozta számára.



zségének lakosai és a hőgyészi tűzök nagy részvétellel kísérték utolsó útá. A sírnál Koltal Márton községi vbök meleg szavakkal méltatta sok éves példamutató közéleti tevékenységét.

Del Medico Rossinelli Antal

állus 13-án életének 54. évében traus hirtelenséggel elhunyt Del Medico ssinelli Antal, a Magyar Országos Sörri Vállalat tűzrendészeti előadója. Kl-6an képzett, áldozatkész munkatársat zítettek el személyében a tűzrendészet gozói. Az elhunyt sokat tett a vállal-



hoz tartozó létesítményi tűzoltók ma- szintű képzéséért, és segítségükkel n eredményesen munkálkodott a gyári esetek számának csökkentésén. A ügyminiszter a „Tűzrendészeti Erem” ist fokozatával tüntette ki odaadó mkájának elismerésképpen.

Mérlegen az idei tűzoltóversenyek

Írta: Horváth Károly tű. alezredes

Minden évben a hagyományos járási versenyek követik az önkéntes tűzoltótestületek szakmai továbbképzését. A felkészülés rendszerint aktívabb tevékenységre ösztönzi az ország egész önkéntes tűzoltóságát. Így is van rendjén, hiszen a versenyek időszaka egybeesik a kalászos termények betakarításának gondos előkészítésével, megszervezésével.

Ez évben az új versenyszabályzat megjelenése is fokozta az érdeklődést. Több éves hazai és nemzetközi tapasztalatok alapján került sor a kiadására. Az új szabályzat számos olyan ésszerű módszert honosított meg, amelyek realitásebb értékelést eredményeztek, és egyben sokoldalúbb felkészülést kívántak a versenyzőktől.

Mint ahogy rendszerint minden újat, a versenyszabályzatot is egy kissé tartózkodva s itt-ott kétkedéssel fogadták elvtársaink. Most, hogy már túl vagyunk a premieren, elmondhatjuk: a tapasztalatok általában meggyőzték a kételkedőket. Az összesített adatok reális értékelése alapján is megállapítható, hogy az új versenyszabályzat jól vizsgázott a gyakorlatban. Természetesen az is hozzájárult ehhez, hogy a szervezők és versenyzők viszonylag rövid idő alatt jól elsajátították az új előírásokat és helyesen tudták alkalmazni őket.

Az új benevezési rendszernek megfelelően némileg csökkent a résztvevők száma. A múlt évi 7584 rajjal szemben idén 7405 raj szerepelt. Ez várható is volt, hiszen időközben több községet közigazgatásilag összevontak. Ugyanakkor az ilyen és más helységekből is megnövekedett a rajok közti ún. házi versenyek jelentősége és a tapasztalatok szerint ezek a rendezvények serkentik a versenymozgalmat.

Joggal kifogásolhatjuk viszont, hogy 325 testületi, illetve létesítményi tűzoltóraj vagy be sem nevezett az idei versenyekre, vagy pedig benevezett ugyan, de többnyire alaptalan indokok miatt nem jelentek meg. Ez bizony szervezeti fogyatékoságokról is árulkodik, meg arról, hogy nem számoltak a következményekkel. Jövőre ugyanis megyei és országos versenyt is rendeznek, és azok, akik idén távol maradtak, a szabályzat értelmében még járási első helyezésk esetén sem vehetnek részt a magasabb fokozatú versengéseken.

Rendkívül pozitív vonása az idei versenyeknek a résztvevők életkor-átlagának jelentős csökkenése. Jóllehet az idősebb korosztályok érdekében éppen az idén vezettük be a korpontokat, a versenypályán szinte alig-alig találkozhattunk idősebb versenyzőkkel, legfeljebb a vezénylő parancsnokok voltak ilyenek. Ez minden tekintetben örvendetes jelenség, de csak ott, ahol a versengésből „kiöregedtek” továbbra is aktívan kiveszik a részüket a testületi munkából.

A tűzoltó jellegű staféta mint új versenyszám, már az idén sikert aratott. Nem véletlen, hogy a szomszédos és közeli szocialista és tőkés országok önkénteseinek találkozásán is szerepel ilyen, ügyességi és fizikai állóképességet fejlesztő versenyszám, sőt mi több, a stafétázás ma már a tűzoltók kiképzésének is szerves része. Ezzel kapcsolatban mi is megtettük az első lépéseket. Most azonban feltétlenül szükséges, hogy közös összefogással minden testületben gondoskodjanak a váltóstafféta gyakorlásának technikai feltételeiről. Ennek hiányában az idei versenyeken még viszonylag eléggé hosszúak voltak az időátlagok. A következő évben már bizonyára ebben a versenyszámban is jóval nagyobb harcot vívunk majd a másodpercekért. S mivel a versenyzés nem öncél, hanem a testületek ütőképességének fontos elősegítője, kívánatos lenne, ha minél több helyen megfelelő körülmények között gyakorolhatnák ezt a hasznos versenyszámot.

A tűzoltóversenyek kezdetől fogva ösztönözték a felszerelések jobb megismerésére, gyakorlati alkalmazásuk pontos és gyors elsajátítására. A versenyszabályok változtatása, ésszerűsítése többek között ezt a célt is szolgálta. Ahogy történni szokott azonban, a szabályok módosítása most is a szerelési idők viszonylagos növekedését eredményezte. Ennek tulajdonítható – bár ellenpéldák is akadnak –, hogy a legtöbb kategória első helyezettjeinek szerelési ideje azonos, vagy valamivel hosszabb volt a tavalyi eredményekhez képest. Ez természetesen csupán átmeneti jelenség. Az új szabályzat ugyanis sok lehetőséget nyújt arra, hogy a következő években a versenyrajok túlszárnyalhassák előző évi teljesítményeiket.

Ilyen megfontolásból is célszerű volt, hogy az idei járási találkozókat egy kissé fopróbának tekintsük, és csak 1968-ban rendezzünk megyei és országos versenyt. A parancsnokok taktikai vizsgáztatása, a karszalag-jelzések viselése és az eredményhirdetés mostani rendezése nem voltak alapvető változások, de kétségkívül elősegítették a jobb felkészülést, a realitásebb értékelést és a nagyobb fegyelmezettséget.

A tapasztalatok szerint az új szabályzat a szervezők munkáját is megkönnyítette. Már az első évben néhány megye élt is a lehetőségekkel. A Csongrád megyeiek például ötletes eredményösszesítőt szerkesztettek és ennek is köszönhető, hogy egyetlen járási versenyükön sem kellett várakozni az eredményhirdetésre. Jó lenne, ha másutt is gondolkodnának hasonló módszereken, mivel egyes járási versenyeken az volt legfőbb fogyatékoság, hogy a szerelések befejezése után 20–30 percet kellett várniuk a résztvevőknek az eredményösszesítő elkészítésére.

A 1967. évi járási versenyek végeredményben mintegy 60 ezer önkéntes tűzoltó szorgalmas és eredményes felkészüléséről adtak tanúbizonyságot. Jól vizsgáztak a versenyzők, a szervezők, s mindazok is, akik valamiféle formában elősegítették a rendezvények sikeres lebonyolítását. Ugy érzem, a látottak alapján joggal bizakodhatunk a testületi vezetőségek öszí újjáélesztésére, valamint az 1968. évi járási, megyei versenyek és az országos tűzoltóverseny sikeres lebonyolításában.

Jelenleg persze a kalászos termények tűzvédelme a legfontosabb tennivaló. A továbbképzésen és a versenyeken szerzett jártasságnak most a területfelelősi munka, a cseplő- és erőgépek alapos tűzrendészeti ellenőrzése az igazi fokmérője. A tét az ország kényerének biztonságos betakarítása, és ennek sikere nem kismértékben önkénteseink helytállásán múlik.

A tűzoltótestületek további társadalmi megbecsülést vívhatnak ki maguknak, ha a versenypályákon tanúsított lelkesedéssel veszik ki részüket ezekből a feladatokból.

GAZDASÁG

és DEMOKRÁCIA

Politikai előkészítést!

A párt- és állami irányító szervek, a társadalom egyes rétegeinek figyelme mindinkább az új gazdaságirányítási rendszer bevezetésének közvetlen előkészületeire irányul. Nagy horderejű változások bevezetése mindig felelősségteljes előkészítést igényel. Ezért foglalkozik visszatérően a párt Központi Bizottsága, a kormány és az országgyűlés is a reform kapcsolatos kérdéseivel. Lakosságunk többsége is érzi, hogy az egész társadalomra kiható reform bevezetéséről van szó, éppen ezért mely megelégedettséggel nyugtazza a törődés sok jelét máris kifejező, körültekintő előkészítést.

A kormány és illetékes szerveinek már ismeretes határozataiban konkrét munkaprogrammá válnak az új gazdasági mechanizmus irányelvei, ami egyben annak is bizonyítéka, hogy a felkészülés meghatározott ütemterv szerint történik. Eredményeként a termelővállalatok többségénél már a harmadik negyedévben, egyes helyeken az év utolsó hónapjaiban, év végéig pedig minden üzemben ismertek lesznek a saját vállalatra vonatkozó intézkedések, a gazdálkodás új pénzügyi és jogszabályi feltételei.

A reform bevezetése, előnyeinek kibontakoztatása azonban nemcsak gazdasági intézkedéseket, jogszabályokat igényel. Alapvetően fontos politikai lépésről van szó, amely a magatartás és a munkamódszerek lényeges fejlesztését követeli mind a vezetőkre, mind a dolgozók körében. Nem csodaszerről van szó, s a kormány intézkedései nyomán sem valósul meg minden egy csapásra. A különböző szintű vezetők és a dolgozók magatartásában számolni kell az új munkamódszerek kialakulatlanlanságának, szokatlanságának hatásával. *Osztársadalmi érdek, hogy a reform a lehetőség szerint zökkenőmentesen, az újratermelés folyamatosságát biztosítva kerüljön bevezetésre.* Minél zavartalanabb, teljesebb az átterés az új irányítási rendszerre, annál hamarabb kibontakoznak ki előnyei, annál kedvezőbben valósulnak meg a vele kapcsolatos igények, várakozások.

Politikai kérdés tehát a minél zavartalanabb bevezetés és az átmeneti idő lerövidítése, ami egyrészt jó felkészítést kíván, másrészt a társadalomért érzett felelősség nagyobb fokú kibontakoztatását. Ez utóbbinak fontos összetevője a szocialista demokrácia fejlesztése gazdálkodásunk területén is.

Új mechanizmus és demokrácia

A szocialista demokrácia hazánkban egyre inkább átfogja a társadalmi élet minden fő területét. Érvényességi köre nem szűkíthető le az állami élettel összefüggő területekre. A szocializmus építése a gazdálkodás intenzív fejlesztését követeli. Az új gazdasági mechanizmus bevezetése alapvető eszköz ennek megvalósulásában. *A népgazdaság központi, tervszerű irányításában a jövőben nagyobb szerepet kapnak a közgazdasági eszközök.* Az úgynevezett tervlembontásos módszer helyett az áruviszonyokkal, a piac szerepével jobban számolva, a vállalati jövedelemnek, a hitelnyújtás stb. feltételeinek olyan szabályozása kap nagyobb szerepet, amelyen keresztül a gazdálkodás ösztönzői jobban kibontakozhatnak a szocializmus javára.

A központi irányítás és a piac jobb összekapcsolása a termelési eszközök szocialista tulajdonra alapján igényli és egyben lehetővé is teszi a központi és a helyi döntések ésszerű megosztását. Az új gazdasági mechanizmus bevezetése tehát jelentős decentralizálást jelent a korábbihoz képest. *A termelővállalatok nagyobb döntési jogköre, az önállóság fokozódása több lehetőséget ad, de meg is követeli a helyi kezdeményezés fejlesztését, az üzemi demokrácia kibontakozását.* Egyrészt a vállalati vezetők felelőssége az eddiginél nagyobb mértékben és közvetlenebbül nyilvánulhat meg a dolgozó kollektíva, a vállalati közvélemény, a helyi képviselői szervek előtt. Másrészt megnő és közvetlenebbé válik az egyes dolgozók és a dolgozó kollektívák fe-

lelőssége a vállalati és társadalmi körökben, és lehetőségük is nagyobb lesz beleszólásra.

Mindezen keresztül az új gazdasági mechanizmus lehetővé teszi, hogy a gazdasági folyamatok ellenőrizhetőbbé és értékesebbé váljanak a nem szakemberek számára is. A jelenlegi gazdasági mechanizmusban, a központi mutatók széles körű jellege csak kevés hozzáértő szakember számára teszi lehetővé az eligazodást, nem beavatott vezetők egyszerűen nem képesek eligazodni a tervmutatók labirintusában. S hogy csak egy példát említsünk, a jövőben a nyereség tömege meg fog könnyen értékelhető tájékozódást nyújtani nem szakértő dolgozóknak is. A termelési tevékenységet folytató dolgozók szemében a jövedelmek az új gazdasági mechanizmus körülményei között, intézményesen fogják a társadalom által mért eredményességétől, a nyereségtől. (A társadalom elismerése itt nem a személyes tevékenységért, hanem a társadalom által mért eredményességért, a nyereségért.) A vállalati eredmények, s ezen keresztül a személyi jövedelmek növekedése alapvetően a helyi, vállalati döntésekkel irányított üzemi, gazdálkodási, termelési tevékenységtől, a közvetlen tevékenységtől táplálkozhat. Így a közvetlen tevékenységek is ösztönzik a termelési társadalmi aktivitást, a döntésekbe való beleszólást.

A szocializmus építésének minőségi szakasza kezdődik el ezzel, amely lehetővé teszi és igényli társadalmunk demokráciájának fejlesztését, a tömegek tevékenységének energiájának kibontakozását, a produktív mechanizmusában működő emberek sajátos funkcióinak hatékony bevezetését, a személyi szabadság további fejlesztését.

Az üzemi demokrácia fejlődése

A gazdálkodás demokráciája fejlődésnek egyik fontos összetevője az üzemi demokrácia hatékonyabb érvényesülése, a vállalati önállóság, a döntésvállalati lehetőség, a gazdasági folyamatok hatékonyabbé, a dolgozók anyagi érdekeinek a döntés eredményességében, illetve érte kifejtett munkában — összekapcsolva az üzemi párt és szakszervezeti politikai nevelőmunkával — az eddiginél jóval mélyebben alakítja a dolgozóban a tudatot, hogy érdemes beleszólni a vállalati ügyekbe, termelési és társadalmi vitáiknak közvetlen eredményei a vállalati munkában. Jobban érvényesül az a szocialista gondolkodásmód, hogy tulajdonos módjára jár el a termelőeszközökkel, hogy hűséget és a társadalmat is megkárosító sajtókkal szemben az egész kollektíva magatartása, a lustákat, fegyvermezeket kizáró erkölcsi közvélemény kialakítását eredményt.

A vállalati kollektívának a vezetői beleszólása elsősorban az üzemi döntésekre összpontosul. Ilyen körülményekben az üzemi igazgatója csak akkor tevékeny lehet, ha döntésével a vállalati tevékenységét, a társadalmi tevékenységét egyértelműen (pl. bér- és létszámkérdések) megkérdőjelezi, amelyeknél az igazgató

kérni a párt- és szakszervezetek védelmét, de nem feltétlenül szükséges azt, végül olyanok is, amelyeknél, például kulturális, egészségügyi és más kérdések, a döntési jog a szaktestet illeti.

észetesen az üzemi kollektíva beleszólása mellett továbbra is érvényes az eddiginél jobban kell a vezető egyszemélyi felelősségének kollektíva beleszólása és a vezető egyszemélyi felelőssége nem ellentétes egymással. Ahol a kollektíva közvetlenül, képviselői szervein keresztül elsősorban gazdasági intézkedések és elhatározások kialakításában, a döntések előkészítésében végrehajtásuk ellenőrzésében részt vesz, a döntés és operatív végrehajtásig — az egyszemélyi felelősség — a gazdasági vezető feladata, ott megvalósul a kollektíva és az egyszemélyi vezetés hatókörének szélesítése.

Az új gazdasági mechanizmus bevezetése kapcsán szükséges hangsúlyozni, hogy az üzemi demokrácia fejlesztése egy-egy tudományos-technikai forradalommal alkalmazásának fokozott igényét támasztja. Az új gazdasági mechanizmus bevezetésével a szakszervezetek szerepe és tevékenységük növekedését is kihatározza az üzemi demokrácia érvényesítésének elengedhetetlen követelménye az üzemi közgazdasági és szakmai ismeretek állandó bővítése, az új tudományos eredményekről szóló tájékoztatás.

Az üzemi pártszervezetek szerepe

Az új gazdasági mechanizmus bevezetése érdekében szükséges a munkaadók részvételét, hogy minden szinten növekedjen a párt vezető szerepe. Nem elég, ha csak a munkaadók, népgazdasági szinten a vállalatok, a szakszervezetek, a munkások, a dolgozók, a közreműködő tevékenységüknek kell szülessenek a fejlődés irányában, hanem az összefüggéseinek megszabására, a munkaadók, a szakszervezetek, a munkások, a dolgozók önszerveződésének fokozott részvételét kell biztosítani a fejlődés irányában. A párt vezető szerepének érvényesítését a munkaadók, a szakszervezetek, a munkások, a dolgozók tevékenységének növelésével lehet elérni. Az üzemi demokrácia érvényesítésének elengedhetetlen követelménye az üzemi közgazdasági és szakmai ismeretek állandó bővítése, az új tudományos eredményekről szóló tájékoztatás.

Az új gazdasági mechanizmus bevezetése érdekében szükséges a munkaadók részvételét, hogy minden szinten növekedjen a párt vezető szerepe. Nem elég, ha csak a munkaadók, népgazdasági szinten a vállalatok, a szakszervezetek, a munkások, a dolgozók, a közreműködő tevékenységüknek kell szülessenek a fejlődés irányában, hanem az összefüggéseinek megszabására, a munkaadók, a szakszervezetek, a munkások, a dolgozók önszerveződésének fokozott részvételét kell biztosítani a fejlődés irányában. A párt vezető szerepének érvényesítését a munkaadók, a szakszervezetek, a munkások, a dolgozók tevékenységének növelésével lehet elérni. Az üzemi demokrácia érvényesítésének elengedhetetlen követelménye az üzemi közgazdasági és szakmai ismeretek állandó bővítése, az új tudományos eredményekről szóló tájékoztatás.

segítésére, a gazdasági vezetőket ellenőrzésük nélkül, hogy át akarnák venni az operatív vezetést; aktív kezdeményező szerep a gazdasági vezetők kiválasztásában, a nem megfelelő kicserélésében. A pártszervezetek feladata olyan konkrét cselekvési program kialakítása — mindenekelőtt a kommunikatív, de az egész kollektíva számára —, amely alkalmas a munkások, alkalmazottak széles körének aktivizálására, a párt-, a szakszervezet, az ifjúsági szervezet tevékenységének összehangolására, egyetemes mederbe terelésére.

Mindez határozottan leszögezi minden téves értelmezéssel szemben a párt vezető szerepe erősítésének szükségességét a gazdasági élet minden szintjén. Az üzemi önszerveződésének növekedése nem járhat együtt olyan munkamegosztással, hogy a vállalat gazdasági vezetői törődjenek a termelés gazdasági kérdéseivel, a pártszervezet pedig „politizáljon” taggyűlést szervezzen, pártoktatást, pártnapokat tartson. A gazdasági vezetől szemből szembe is elengedhetetlen követelmény a helyes politikai szemlélet, a politikai felelősségérzet, az a készség és képesség, hogy képes legyen jól együttműködni a dolgozó kollektívával és képviselői szerveivel, igényelje segítségüket minden döntésnél.

A szakszervezetek szerepéről

Az üzemi demokrácia funkcionálásában, fejlődésében jelentős szerepük van a szakszervezeteknek. Ma már széles körök számára nyilvánvaló, hogy a szakszervezetek szerepe nem csökken a szocializmus építésének idején. Ez a közelmúltban megtartott szakszervezeti kongresszuson megfelelő hangsúlyt kapott és lényeges változás a korábbi gyakorlathoz képest, hogy a szakszervezetek érdekvédelmi és szélesebben vett politikai szerepe növekszik. Az a tény, hogy a szakszervezetek korábban nem gyakorolták megfelelően a munkások, alkalmazottak érdekeinek védelmét, csökkentette a bizalmat irántuk és széles körben a közömbösség légkörét táplálta.

Pártunk fellépett ez ellen, felszámolta azt a helytelen illúziót, hogy a szocializmusban a dolgozónak, mint munkavállalónak az érdekei automatikusan és közvetlenül egybeesnek a társadalmi érdekekkel. Most az új gazdasági mechanizmus körülményei között, várhatóan továbbfejlődik a szakszervezeti tevékenység két oldala: a dolgozók közötti szervező, nevelő munka, hogy aktívabban, tudatosabban vegyék ki részüket a társadalmunk ereje növelésére folytatott munkából; az érdekvédelmi munka, hogy jobban képviseljék, védelmezzék a dolgozóknak törvényben, rendeletekben biztosított jogait, tegyenek javaslatokat azok megalapozott továbbfejlesztésére.

E kettős, egymással és kölcsönhatásban levő funkció hatékony gyakoroltatásához fejleszteni kell a szakszervezetek belső demokratizmusát, növelni alapszervezeteik hatókörét. A szakszervezet eredményes munkájának összetevője, hogy a megválasztottak jobban ismerjék a választott terület és minden dolgozó véleményét, vigyék tovább helyes kezdeményezéseiket, képviseljék tényleges érdekeiket.

A szocializmus teljes felépítésének megvalósításában több új elemmel bővül a szakszervezetek szerepe, és ez az üzemi demokrácia továbbfejlesztését is jelenti. A SZOT mint a szakszervezeti mozgalom vezető szerve, a jövőben kifejti véleményét minden olyan főbb gazdaságpolitikai kérdésben, amelyben a felső állami szervek döntenek. A minisztériumok kötelesek egyeztetni az illetékes szakszervezetekkel az olyan bér- és munkaügyi intézkedéseket, amelyek a bérből és fizetésből élő dolgozók nagy csoportját érintik. A vállalati vezetés és az üzemi szakszervezeti bizottság kollektív szerződésben foglalja össze a dolgozók munka- és életkörülményeit érintő szabályokat.

Meg kell említeni, hogy a szakszervezetek XXI. kongresszusán mindezekkel összefüggésben nagy hangsúlyt kapott a párt irányító szerepének érvényesülése és az eszmei-politikai közösség erősítésének szükségessége. Ez az alapja annak, hogy a szakszervezetek, sajátos feladataikat önállóan és felelősen végezhessék.

A szövetkezeti demokrácia

A gazdasági életben a demokrácia fejlődéséről nem szólhatunk anélkül, hogy röviden ne érintsük a szövetkezeti demokrácia néhány kérdését. *Népgazdaságunk nagy termelőszektorában, a mezőgazdaságban elválaszthatatlanul összefonódik a termelőszövetkezetek gazdasági megszilárdulása és a szövetkezeti demokrácia fejlődése.* Ezt az együttes fejlődést fejezi ki a kezdeti szoros és nagyrészt adminisztratív jellegű állami irányítás fokozatos visszahagyása és a gazdaságpolitikai eszközökkel való befolyásolás növekedése. (Pl. a begyűjtési rendszert felváltotta a felvásárlás, az állami géppállomások irányító szerepe megszűnt stb.)

Ez évben a termelőszövetkezetek országos kongresszusa létrehozta saját képviselői szerveit: a Termelőszövetkezetek Országos Tanácsát és a területi szövetségeket. Ezek, sajátosságuknál fogva, egyrészt gazdasági tevékenységet folytatnak, másrészt érdekvédelmi szerepük van. Nem alkotnak egységes szervezeti rendszert, s a termelőszövetkezeteket sem irányítják közvetlenül. Ajánlásokat, javaslatokat tesznek, amelyeket a szövetkezetek tagsága vitat meg, vagy fogad el. A területi szövetségekbe tömörült termelőszövetkezetek bizonyos ügyekben hatáskörileg átruházzák jogkörüket a szervre (pl. a gazdasági kapcsolatok fejlesztése, értékesítés, beszerzés stb.). Az Országos Tanáccsal, mint érdek-képviselői szervvel, az állami szervek kötelesek egyeztetni az összességet érintő gazdaságpolitikai intézkedéseket: vita esetén a kormányhoz kell fordulni. Világos tehát, hogy a szövetkezeti demokrácia lényegesen fejlődik az érdekképviselői szerv megfelelő működésével.

A szövetkezeti demokrácia fejlődésének fontos része a termelőszövetkezetek belső

Popov és társai mindent elkövettek, hogy reményeik teljesüljenek. A moszkvai egységparancsnokok túlyomó többsége ellenforradalmi beállítottságú volt. Eltűntették a hivatalos okmányokat, kifosztották a pénztárakat, lopkodták a felszerelést meg a lovak takarmányát. A műszakiakat és a tisztviselőket szabotázsra bujtogatták, sőt szétugrasztottak egész alakulatokat.

Mindenütt egykori beosztottak vették át az irányítást. Szinte emberfeletti nehézségekkel küszködtek, de hamarosan tanújelét adták annak, hogy a rendkívül súlyos körülmények ellenére is megbirkóznak a feladatokkal.

V. Sz. Szemjonov egyszerű csákiyásból lett kerületi parancsnok. Az ő irányításával építették ki a Forradalmi Katonai Bizottság és a munkáskerületek katonai törzsei közti távbeszélő összeköttetést.

Visszaemlékezéseiben így örökíti meg az egyik legveszélyesebb beavatkozásukat:

„... a harcok közvetlenül a Nyikitszkij kapu körül dúltak. A junkerek az Unio Színház vastag kőfalai mögé rejtőztek. Néhány géppuskát állítottak az ablakokba. Így azután a vörösgárdisták és a forradalmi katonák csak nagyon nehezen nyomulhattak előre. Eközben a sugárút végén kigyulladt Gagarin herceg kétemeletes háza. A lángok estefelé bevilágították a sugárutat és a színház környékét, ami még inkább akadályozta a vörösgárdisták csapatmozdulatait. Az arbáti tűzoltóalakulatot a junkerek feltartóztatták.

Utasítást kaptam, hogy emberemmel vonuljak ki a tűzesethez. Sikertelenül szerettem volna teherkocsit és tizenkét önként vállalkozó beosztottammal fegyverroportól közepette megközelítettük az égő házat. Előbb a veszélybe került szomszédos épületekből távolítottunk el 7 hordó benzint, majd — tömlőhosszabbítás után — az udvarról kezdttük oltani a padlást, pedig a junkerek lövedékei a fülünk mellett süvítettek el. Némelyik fel is robbant az égő házban.



TALÁLKOZÁS LENINNEL

Negyedmagammal felhatoltunk a második emeleti szobákba, s keresni kezdtük a falban elakadt lövedékeket. Kilenec darabot szerencsésen ki is szedtünk...

Egy ház udvarán tértem magamhoz. Vöröskeresztes karszalagos diákok forgolódtak körülöttem. Kiderült, hogy a szomszédos helyiségben felrobbant egy lövedék, s ránkdőlt a közfal. Az alól mentettek ki bennünket.

Az oltást természetesen folytattuk. A tűzfészek elfojtása lehetővé tette, hogy a vörösgárdisták elhallgattassák a junkerek mozsárágyúit és géppuskáit.

A Lenitjevskij utcában is nagy tűz ütött ki. A junkerek gépfegyverekkel akadályozták az oltást, csak a vöröskatonák fedezete alatt tudtunk beavatkozni.

Szemjonov elvtárs a továbbiakban elmondotta, hogy amikor az ellenforradalmárok a Znamenán levő nyomdában bekerítették egy munkásalakulatot, és elfogyott a lőszerük, az ő tűzoltó egysége segítette ki őket. Teherautóra rakták az utánpótlást, és mintha tűzhöz vonulnának, a meglepett ellenség orra előtt teljes sebességgel elszáguldottak a Csernisevskij utcán. Reggelre szétverték a junkereket.

Az osztályellenség azonban a győzelem után sem adta fel a harcot. Olyan híreket terjesztettek, hogy a bolsevikokat hamarosan elűzik, és felakasztják a támogatóikat. A múltban jogtalan és megalázott tűzoltók kezdtek megérteni: a megszálló szovjethatalom nagy feladatokat szán nekik a népvagyon megvédésében.

Tyimofej Ignatjevics Kravcsitovnak felejthetetlen élményben volt része a szovjetek egyik oroszországi kongresszusán. — A kongresszus tűzörsgének a parancsnoka voltam. Az egyik nap a tanácskozás szünetében odaléptem hozzám Vlagyimir Iljics Lenin és a karomon levő parancsnoki jelzések mutatva ezt kérdezte tőlem:

— Mondja elvtárs, mit jelentenek ezek a jelzések?

— Vlagyimir Iljics, én az arbáti tűzoltó alosztály parancsnoka vagyok, és hivatalosan rendelték el a jelzések viselését.

— És mi a feladata, mint tűzoltóparancsnoknak? — kérdezősködött tovább Lenin elvtárs.

— Megmagyaráztam, ahogy tudtam. Ezután arról érdeklődött, hogyan élelmeznek bennünket. Megköszöntem a figyelmességét, és jelentettem,

hogy órségünk ugyanolyan látásban részesül, mint a nácskozás küldöttei.

— Csak ne jöjjön zav mondogta erre Iljics. Ha hézségek adódnak, fordulj nevemben Peterzon elvtár ő majd megadja a tányást. Csak arra kérem, s nek se engedje meg a dolzást. Érti? Senkinek!

Ez a beszélgetés nagyon kavart. Közöltem az órségjaival Iljics rendelkezését, az ülésteremben meg kel tani a dohányzást. Néhány múlva a színpad mögött e hangos beszélgetésre figyel fel. Kiderült, az egyik tű figyelmeztette Kirilenko elsat, hogy ne dohányozz előbb tiltakozott, de meván, hogy ezt Vlagyimir rendelte el, eloltotta a cigtáját...

F. M. Mihajlov tiz es dővel ezelőtt, 78 éves ban még aktívan dolgoz moszkvai repülőfőiskola ka- és tűzvédelmi labora mában. Egyike azoknak, műszaki irányítói volta szovjet tűzoltóság felszerel kel való ellátásának.

1918 elején a tűzoltóm köket berendelték a L sőbb Népgazdasági Tűzbí tási Osztályra (nem volt i akkor két kézen is mo molhatták őket), amellyel koriban J. K. Mojszejevíc a vezetője. Itt döntött tűzrendészetet érintő m lényeges kérdésben. Meg ték a különböző tűzoltó lyamok szervezését, de f felszerelések javításán i f áradozniuk, mert a cári ség miatt még Moszkváb jóformán csak lófogato gőzfecskendők álltak ren zésre. Még nehezebb h volt vidéken. Sok helyen szerűen képtelenek volta ját állni a tűzvézek te sének.

Az ellenforradalmároktól külföldi intervenciósktól oldalról fenyegetett szovj lam azonban már fenné nak első hónapjaiban l kezdett a tűzvédelem ko alapokra helyezéséhez.

(Folytatjuk.)

GAZDASÁG ÉS DEMOKRÁCIA

élete sajátos kettős jellegének figyelembevételével. A termelőszövetkezetek egyrészt szövetkezeti formában működő társadalmi szervezetek, másrészt gazdasági tevékenységet folytató, szövetkezeti tulajdonban levő vállalatok. Vagyis nem lehet egyszerűen a tömegszervezeti minta szerint szabályozni tevékenységüket. Ez ugyanis alkalmatlan a gazdasági döntések és az operatív üzemszervezési intézkedések kellő szakzszerűséggel és a szükséges egyéni felelősséggel való eldöntésére, s a szövetkezeti demok-

rácia érvényesülésébe sok formális elemet visz. Az új gazdasági mechanizmus érvényesülése érdekében és azzal összhangban az érdemi demokrácia fejlesztése szükséges, amely megfelel a vállalati jellegből adódó szakszerűségi követelményeknek és az egyéni felelősségnek.

Az új gazdasági mechanizmus bevezetése lehetővé és szükségessé is teszi a szocialista demokrácia fejlesztését a gazdasági

életben. A szocialista demokrácia kony emelője lehet annak, hogy a r célkitűzéseinek realizálásával népgagunk fejlődése gyorsuljon társadalmi hasznára, személyes boldogulásunkra: függ a magartatásnak és a munkamereknek a megnövekedett követelméhez való igazításától. A felelősségér a hozzáértés, a helyi kezdeményezés bontakoztatása a reform sikeres bevével egész gazdálkodásunk minőség előléését eredményezi.

BALLO ISTVÁN

A NAGY ÉVFORDULÓ TISZTELETÉRE

1 Nagy Októberi Szocialista Forradalom 50. évfordulójára tűzoltóságunk hivatásos és önkéntes állománya is készülődik. Ajánlásaik, vállalásaik — a legkisebbtől a legnagyobbig — a hivatásukkal összefüggők. Azok az ünnepi előkészületek jegyfogantak, s céljuk: méltóképpen megemlékezni a legújabbkori történelem legnagyobb eseményének félévszázados fordulójáról.

BUDAPEST

fővárosi egységek az esemény tisztelői, a XIV–XVI. kerületiek kezdeményezésére, szeptemberben és októberben helyi versenyt rendeznek, s ennek első helyezettjét díjazzzák. A budapesti parancsnokság augusztusi és szeptemberi versenyeire meghívja egy szövetségi csapatot sportolói és a többi fővárosi fegyversportolói és a többi fővárosi fegyversportolói is. Budapesti tűzoltók is részt vesznek a rendőr-főkapitányság pártbizottsága által szervezett háromtusa versenyen. A kerületi parancsnokságok közül a IV. kerületiek vetélkedőt rendeznek, amelyre a Nagy Október számos eseménye lesz a témája. Ezenkívül értékes munkát vállaltak a lakosságuk csinosításáért, otthonosabbá tételére.

X. kerületi parancsnokság beosztottai évforduló tisztelőit felajánlották, hogy dosan átvizsgálják a kerület létesítményében levő kismotorfecskendőket, s szükség esetén kijavítják a hibákat.

X. kerületi tűzoltók lakosságuk kerítését, valamint főbejáratainak rendbe hozását és festését vállalták. Az anyalföldiek között — a rendőrkapitányság beosztottjaival együtt tekepályát építenek; a kerületiek pedig elkészítik a Magyar Állami gyár makettjét.

XXII. kerületi parancsnokság kollektív lakotyaépület felújításának befejezésével, nagytakarítást végez majd az épületen.

Számos létesítmény önkéntes tűzoltói is késznek vállalkoztak. A Ganz–MÁVAG üzemlete 11 csapat részvételével háziverenyt rendez. Az OGV felügyelete alá tartozó létesítmények tűzoltói elméleti és gyakorlati versengésen, valamint gyári látogatások egybekötött tapasztalatcseréjén vesznek részt.

Az Ikarus létesítményi tűzoltói értékes vállalkozásuk keretében 150 óra társadalmi munkát segítenek a szanálásra kerülő tűzveszélyes épületek lebontásán.

BARANYA MEGYE

Baranya megyében a megyei parancsnok, pártbizottságok támogatásával, versenyhívást adott ki. Ennek győztesei a szakmai felkészülésben legjobb eredményt elért csapatok tagjai lesznek. A feltételek az egyes kategóriáknak megfelelő feladatok szerint állították össze. Így

például megelőző témájú propagandakiadványt kell szerkeszteni, mentő tűzrendészeti tanulmányt írni stb. A győzteseket és a helyezetteket pénzzalomban részesítik.

BÉKÉS MEGYE

Békés megyében alaki, öltözködési, munkafegyelmű és szerelési versenyben áll a gyulai parancsnokság két szolgálati csoportja. Emellett a laktanyaudvaron üzemanyagtárolót, kerékpárszint és raktárt építenek. A békéscsabaiak különféle tatarozási munkálatokkal csinosítják ki lakotyaikat az évforduló tisztelőit. Az országos tűzoltók az elmúlt tíz év tűzkár-statisztikájának felhasználásával propagandatablókat készítenek.

A megye önkéntes és létesítményi tűzoltóinak vállalásai közül eddig a következőkről értesültünk:

A vésztőlék versenyfelhívást adtak ki a testületi tevékenység, valamint a felszerelések karbantartása, a továbbképzés színvonalának javítása s a megelőző és mentő tűzrendészeti munka fellendítése céljából. A legtöbb Békés megyei testület elfogadta ezt a felhívást.

A megyei építőipari vállalat létesítményi tűzoltói 10 ezer forint értékű keretet készítenek a tűzrendészeti propagandaplakátokhoz. A Békéscsabai Kötöttárugyár tűzoltói rendbe hozzák víztároló medencéjüket, s 100 m-es szakaszon felújítják a tűzcsaphálózatot. A Békéscsabai Konzervgyár létesítményi tűzoltói pedig — vállalkásuk keretében — tömlőszárítót építenek és tűzoltásra is alkalmassá teszik a gyár locsolókocsijait.

BORSOD MEGYE

Borsod megyében kisebb-nagyobb tatarozási munkák szerepelnek a parancsnokságok vállalásai között. Ezenkívül a sátoraljaújhegyi egységen versenyt indítottak a politikai, szakmai és általános műveltség fejlesztése céljából a két szolgálati csoport beosztottai. A járási tanáccsal közösen versengést hirdettek meg az önkéntes tűzoltótestületek között. Az első helyezett pénzzalomban részesül.

A diósgyőri üzem parancsnokság beosztottai többek között lakosságuk parkosításával készülnek a nagy ünnepre.

(Folytatjuk.)



Az életmentő

RUHAT TEREGETETT az udvaron, s közben a szomszédasszonyával beszélgetett. Eppen ismét megrakta a centrifugát, amikor véletlenül felnézve, döbbenten látta, hogy sűrű füst szivárog az Erdeiék emeleti lakásának ablakán.

„A kicsi!” — vágott bele a rémület, s máris cselekedett.

„Értesítse a tűzoltókat!” — kiáltotta a szomszédasszonynak, miközben ösztönösen kikapcsolta a csavarót, és rohant lélekszakadva az emeletre.

Minden zárva... A gyerek keservesen sír...

BENYOMTA AZ ELŐSZOBBAJTO ABLAKAT és bevetette magát a sűrű gomolygába... Először semmit nem látott. Aztán ahogyan oszladni kezdett a füst, ott állt előtte megszépenve, a füsttől és sűrűtől vörösré márt szemekkel, maszatos ábrázattal a kicsi, de — szeretőnül. Felkapta, s rohant vele kifelé. Letette. Aztán észbe jutott a tűz. Vissza!... Veder után nézett, de erre már ott is voltak a tűzoltók. A többi az ő dolguk volt.

...A gyerek már mosolygott, vidáman játszott. Mintha mi sem történt volna. Rajta akkor jött ki az izgalom. „Mit csináltál?” — rivallt rá az apróságra, de már meg is bánta, hogy olyan erőlyes volt, mert a gyerek a négyévesek megható ártatlanságával magyarázta, hogy a gyufával itt is, ott is meggyújtotta a terítőt. Amikor az lángra kapott és égni, füstölni kezdett, megjelent, majd félelmében kifutott az előszobába, ahol ő ráakadt...

Ha nem csukja be maga után az ajtót, akkor Miklós Dezsőné, ez a bátor, 22 esztendő fiatalasszony hába próbálja meg a lehetetlent...

HOGY MI ADOTT ERŐT ennek a bájos türekeny asszonynak? Nem tudja megmagyarázni. Talán a vándoros kismama édesedő anyai ösztöne készítette cselekvésre... Tudta, senki nincs a lakásban, csak a felügyeletre elvált kicsi; a saját egyiket Erdeiné elvitte magával reggel, amikor emez még aludt, a másikat meg őrá bízta, az ott téblábolni körülötte a mosásnál. (A baj is amiatt történt, hogy az Erdeiék gyerekei soha nem nyúltak a gyufához, s a doboz is ezért maradt az ablakban azon a július elseji reggelen, Kaposvárott, a Damjanich u. 1. szám alatti lakásban.)

Ma is éghetően számára, honnan volt annyi ereje, hogy benyomja az ablakot. Már többször próbálkozott vele azóta is, de egyszer sem sikerült...

A HONVÉDTISZT-FELESÉG nem érzi magát hősnak. „A helyemben más is így cselekedett volna” — mondja pirulva, szerényen, és nagyon boldog, hogy a csöppségnek nem lett semmi baja...

A megyei parancsnokság 500 forint pénzzalombal fejezte ki elismerését a bátor fiatalasszonynak.



Üdvar- és földszinti műhelyrészlet a visnyei Néphadsereg Tsz faüzemében. A felvétel is érzékeltet valamiképp az itteni állapotokból, de az összképet — látni kell!...

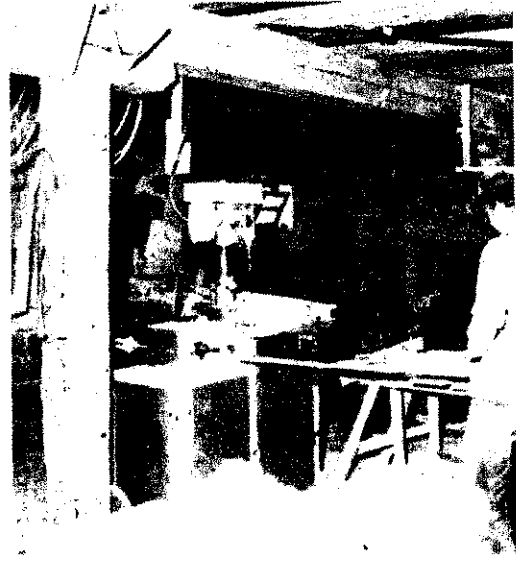

Mostanában mind több szó esik a termelőszövetkezetek melléküzemági tevékenységéről. Egyre-másra vágnak beje jövedelmező vállalkozásokba szociális, a tagok állandó, teljes foglalkoztatottsága és a közös még intenzívebb gyarapítása, fejlesztése érdekében. Amellett, hogy csak üdvözölni lehet az újak ezt a még friss hatását, egyvalamire máris fel kellett figyelniük: számos helyen olyan jellegű vállalkozásokba kezdtek, amelyek a biztonsági feltétel nem minden esetben kielégítőek, sőt, olykor ezek teljes hiányában próbálkoznak a gyors feljutással. Ilyen előzetes tapasztalatok birtokában látogattunk el néhány termelőszövetkezetbe azonnal a céllal, hogy a látottakat közreadva — felhívjuk a figyelmet az e téren tapasztalható negatív jelenségekre, éppen a további biztonságos fejlődés érdekében.

1

Amikor úgy fogadják az embert, hogy de rosszkor jött, mert „éppen most” szállítás előtt vannak és azért áll a feje tetején minden, már eleve felkeltik benne a lappangó gyanút és alaposabb körültekintésre készítik. Nos, a visnyei Néphadsereg Tsz-ben is ez történt.

Nemes Gáspár, az üzem vezetője meglehetősen zavarba jött, amikor jövetelünk célját közöltük, s az éppen pihenők sem a legbarátságosabban méregettek bennünket „kellemetlen” kívánságunk hallatán.

Persze mi sem olvadoztunk a gyönyörűségtől. Meleg volt ugyan, de egy pillanatra megboroztunk az elébünk táruló kép láttára.

A ki tudja, mikor épült üttött-kopott magtár környékén hasábfá, fűrészelt áru, hulladékhalmozok. Egy ilyen tetején békésen fűjték a füstöt az éppen pihenők; mellettük dukkózó pisztoly „dúsította” a levegőt, enyhe kékes párába borítva a vele dolgozókat.

Benn, az egykori magtárban famegmunkáló szerszámgepek sokasága és olyan tömény nitroszag, hogy a szemünk is könnybe lábadt tőle. Az „emeletről” (mármint a

magtár első szintjéről) áradt lefelé, ahol vagy négyen-ötven az exportra készülő konyhai ülőkék vázát mártogatták egy nagy nyitott edénybe, s szárították is állványokon.

Máskülönben ez a szint szolgált raktárul is; a belső, hullámpapír fallal elválasztott részen szoktak dukkózni, de most, hogy jó az idő, az udvarra települtek és ezen a részen is raktároznak.

Szellőzés sehol. De nem is lehet huzatot

közben provizórikus vezeték, és búján egy korántsem robbanásbiztos látest is díszelgett.

Az egy fedél alá épült, hajdan volt ben (hossza lehet vagy jó negyven méter) az oszlopok között deszkával zárt üzenben kaptak helyet a gatter és a szárazrészek, de ezúttal itt nem dolgoztak

Hátul, a rönttéren, az épület elején hasonló állapotok.

A KÖRÜLMÉNYEK sem mellékese

csinálni, mert akkor matt lesz a dukkózott felület, s nyakukon marad a gyártmány — világosított fel bennünket az üzemi vezeték...

Legfelül (a padláson) nem volt semmi, csak a teméntelen faszerkezet, amiből az egész belső építmény is állt, s ami legalább olyan száraz lehetett, mint a puskapor.

Egyszóval ez a két szint volt az üzemi lelke és a természetesen összefüggő — széles, szűfite feljáróval. Alul egy 200 literes hordóval, vedrekkel, egy porral és egy bromid, fenn pedig egy szén-sav oltóval biztosítva a tűzvédelem meg persze egy felirattal, amely a nyitott láng és a dohányzás veszélyére figyelmeztetett.

Az elektromos szerelés nagyjából megfelelt a követelményeknek, bár fenn a duk-

Nem sokat beszéltünk közben, azért, mert nem lett volna mit mondanunk, hanem mert nem tudtuk, hogy nem kezdjük hozzá, vagy egyáltalán érdekel a néhány jótanácson kívül mást felve az üzemi vezetőnek.

Ő is érezhette ezt, mert mire mi végigjártunk, már nyoma sem volt magabiztosságnak, és meg sem próbáltunk odaérkezésünkhöz kezdeni rázkodással. Öszintén bevallotta: fél, maga is látja, milyen kritikus körülmény között kénytelen dolgozni 18 munkás tudja, hogy baj esetén semmi nem számít a felelősség alól. Még akkor sem körülmények egy részéről nem is ő te

Késő délután lévén arról is módú



Békésen fűjték a füstöt az éppen pihenők, egyikük azonban megsejtette, miről van szó, mert gyorsan eltakarta az arcát

Száradnak a szék-lábak az emeleten; a háttérben a nitros mártogató edény



t meggyőződni, hogy milyen is lehet az éli őrzés biztonsága. A 73 éves Vámosi Zsef éppen megkezdte szolgálatát hűségével kutyájával. A beteges, bottal is nehezen mozgó és eléggé rossz hallású idős emstől megkérdeztük: mit tenne baj esetén. Kétszer is a fülbe kiabáltuk a kérdést, erre bizonytalanul azt válaszolta, hogy a derrel lelocsolná a tüzet. És ha segítség lenne szükség, mit tenne? — firtattuk rá. A tanácstalanságtól zavart nevelésel vágtá rá: „Majd csak kitalálnék harjában valamit”...

Úgy gondoljuk, szükségtelen bővebb adarc az eddigiekhez. Azt azért mégiscsak meg kellene értetni a körülményekért felelősökkel, hogy nemes törekvésük elismerésére méltó ugyan, de az sem mellékes, hogy céljukat milyen módon és feltételek mellett kívánják megvalósítani. Mert ha yelőre nem is gondolunk valami kimonattan ideális üzemelésre, a legfontosabb ztonsági rendszabályokról azonban mégis ak gondoskodni kellene, tekintve, hogy ok a termelés zavartalanságát és ilyenrmán a közös érdekeit is szolgálják.

2

A legnagyobb jóindulattal sem lehetne fogni, hogy ideális környezetben és körülmények közepette működik a lipóti Pe-*fi Tsz fűrészüzeme*. Azt mondják, egy öbméter körüli a napi kapacitása, de a ből összetákolt építmény mellett sokasodó fűrészpor és fahulladék ennél jóval többet sejtet, bár az nincs kizárva, hogy időnt megfelelkezzen elszállításáról, vagy ppen a szabályos tárolással állnak hadi-*ibon* az illetékesek. Az üzem csak egy-*úszakos*, ami annyit jelent, hogy látás-*l szürkületig* dolgoznak, mivel világítás ég nincs benne.

A szalagfűrészt meghajtó 10 és fél lovas énkéfése elektromotort nem éppen a kö-*lmúltban* gyártották. Használatá mégsem fogásolható, mert rendben tartják. Anál „*rázósabb*” a kapcsoló berendezése. eszkából készült védőfedelén és körülötte astagon a lerakódott fűrészpor. Az itte-*iek* még bizonyára nem gondoltak rá nert ha igen, már régen tettek volna róla, *ogy* ne így legyen), de bennünk rögtön lőtőlött: vajh mi történne a motorból ki-*attanó* szikrák hatására...

Nem sokkal szabályosabb a deszkákon úzódo elektromos vezeték szerelése sem, *ít*, egyelőre az is rejtély, hogy kik, mikor s milyen eredménnyel vizsgálták felül a illamos berendezéseket. Márpedig a szak-*mbernek* volna bőven mit látnia, több-*ek között* azt az elmés fáziskereső lár-*át*, amelynek ötletessége és haszna vitat-



A fűrészpor és fahulladék tárolásának tűzrendészeti szabályairól, mint a képen is látható, alaposan megfeledeztek a lipóti Petőfi Tsz-ben. Alig hihető, hogy a tárolás jelenlegi formája növeli a fából készült „gatter” biztonságát...

hatatlan volna ugyan, de a csapás, amelyet a felelőtlen szerelők a balesetvédelmi szabályokra mértek — igencsak felér vagy 380 volttal...

A műhelyben egy gázzal oltó, a bejáratnál pedig 20 literes víztároló, vedrekkel áll készenlétben a tűzoltásra.

Még szerencse (ha ezt egyáltalán lehet szerencsének nevezni), hogy *Sulyok Attila* agronómus olyan nagy gondot fordít a tűzrendészeti oktatásra. Mert ha még ez sem volna, adott esetben igen melege lenne *Hegyi Imre* bognárnak, az üzem vezetőjének, s egyben egyetlen dolgozójának. Így legalább tudja mihez tartani magát és azt is, hogy mit kezdjen, ha netán egyszer mégis baj történne ezzel a — megelőző tűzrendészetnek nem éppen dicsőségére szolgáló — faépítménnyel...

3

A *mecséri Dózsa* fűrészüzeme pontosan ellentéte a lipótinak. A központban levő létesítmény példás rendje még a legszigorúbb ellenőrző közeg igényeit is méltán kielégítheti.

Persze ne gondolja senki, hogy itt is kezdetől fogva ilyen nagyszerű volt minden. Néhány esztendeje még bőven akadt probléma, és semmivel sem volt külön a helyzet, mint Lipóton.

Három éve könnyen súlyossá válható tüzet okozott a gerendára szerelt, védőbo-

ritás nélküli vezeték, és a tsz csak *Horváth Antal* fűrészmeister higgadtságának köszönheti, hogy nem vált hamuvá a fa-*építmény*.

Nehéz percek voltak, még most is jól emlékszik a történetekre:

„Erős égett szagra lettem figyelmes... Megfordultam, és akkor láttam, hogy ég a vezeték meg a környező faanyag... Az első ijedtség után kicsavartam a biztosítékot, majd a kézioltóval sikerült eloltanom az egyre jobban terjedő tüzet...”

Azóta alaposan meg is változott a műhely képe. A faburkolaton levő szigeteletlen vezetékek és az azokon lógó kapcsolók eltűntek; acélpáncél csöbe húzott vezeték jut el az áram a külső hűtésű, bordázott, 16 lóerős villanymotorhoz és kapcsolókhöz. A gépi és a világítási berendezések áramtalanítására külön-külön, zárt olajkapcsoló szolgál. A szerelésen is lát-*szik*, hogy nem házi „fusi” munka; a per-*esztegi* gépjavító állomás szakemberei vé-*geztek*, s ma is ők ellenőrzik rendszeresen. A karbantartást és a kisebb hibák kijavít-*ását* sem bízzák másra.

A korszerű, biztonságos szerelést és a tisztaságot egy kézioltó készülék és megfelelő mennyiségű oltóvíz egészíti ki, s ami-*óta* ez így van, a tsz vezetői nem ideges-*kednek* a tűzrendészeti hatóság ellenőrzé-*sai* miatt. És afelől is nyugodtak lehetnek, hogy hasonló elővigyázattal kellemetlen meglepetés érné őket.



A rend éppenséggel nagyobb is lehetne a mecséri Dózsa fűrészüzemében. Az elektromos vezetékek, biztosítótáblák, valamint az áramtalanító szerelése viszont már nem kifogásolható

Horváth Antal fűrészmasternek az áramtalanítás sem okoz gondot



MIELŐTT EZT A TALÁN SZOKATLAN és meglepő kérdést felvetnénk, meg kell állapítanunk, hogy hazai megelőző tűzvédelmünk az elmúlt években igen megnyugtatóan fejlődött, és ez elsősorban annak köszönhető, hogy körültekintő és gondos megelőző tűzvédelmi rendszabályokkal igyekszünk kizárni, illetve minimálisra csökkenteni a tüzesetek és robbanások lehetőségét.

A preventív intézkedések azonban még kétségtelenül sok feladatot adnak, és ebből a szempontból a helyzet nemigen tekinthető megnyugtatónak. A technika fejlődése, a műszerezés, automatizálás, szerelvényezés, az új szerkezetű anyagok, új típusú reaktorok és vegyipari készülékek előállítása, valamint a robbanás- és tűzvédelmi technika eredményei egyre újabb lehetőségeket nyújtanak megelőző tűzvédelmünk javítására.

Mindezt azonban a szemlélet bizonyos egyoldalúsága, szűklátókörűsége és merevsége gátolja. Egy-egy adott körülmények között bekövetkezett tüzeset kapcsán — sokszor a tűzkezelés okának mélyreható elemzése nélkül — olyan további és általános érvényű tűzvédelmi rendelkezéseket hoznak, amelyeket könnyen jóváhagynak, mert hiszen ki, és miért ne értene egyet a tűzvédelem helyzetének „javításával”?

Az ilyen eljárás feltétlenül torzulást okoz, szigorúbb rendelkezések kiadásához vezet, méghozzá sokszor a tárgyi lehetőségek és többletköltségek figyelmen kívül hagyásával, a merev általánosítások minden veszélyes hibájával. Abban az esetben, ha az intézkedések többletköltséggel járnak, de nem haladják meg anyagi lehetőségeinket, és valóban tovább szilárdítják a tűzvédelmet, nem is kifogásolhatjuk őket, hiszen dolgozók életének és egészségének védelme mindennél előbbre való kötelességünk, nem szólva az esetleg bekövetkező igen jelentős tűzkárok elhárításának szükségességéről.

NEM SZOLGÁLHATJÁK AZONBAN ezeket a célokat olyan rendelkezések, amelyek adott vagy kialakult helyzetben tűzvédelmi szempontból úgy kívánják „javítani”, hogy az új körülmények a többletköltség ellenére tulajdonképpen rosszabbak lesznek a korábbiaknál, egyszerűen azért, mert az intézkedők nem veszik figyelembe a „túlbiztosítás” következtében akaratlanul létrejövő komplikáltságot, a számos újabb hibaforrást és azt, hogy korszerű és hatásos tűzvédelem csak valamennyi veszélyforrás egyidejű mérlegelésével képzelhető el.

Az elmondottakat két, gyakorlatból vett példával szeretném szemléletesebbé tenni:

A fémnátriumos műveletek víz hatására történő tűz- és robbanásveszélye közismert. A fémnátrium jelenlétében végbemenő legtöbb szerveskémiai reakció azonban jelentős hőfejlődéssel jár, így igen lényeges a hatásos és biztonságos hűtés a robbanás- és tűzveszély megelőzésére. Abban az esetben, ha csak a vízzel való érintkezés lehetőségét kívánjuk maximálisan kiküszöbölni, de a hűtés hatásosságának és biztonságának rovására, akkor ezt csupán mindkét szempont megfelelő mérlegelésével és egyidejű szem előtt tartásával tehetjük meg. Ha közvetett módon, vagyis nehézfolyadékkal hűtjük a reaktor köpenyét, akkor adott esetben a hűtés rovására lényegesen nagyobb engedményt teszünk a megengedettnél. Tekintve, hogy:

- a) a többszörös hőközvetítés miatt jelentősen romlik a hűtőgép teljesítménye;
- b) a közvetett hűtőrendszer kezelése áttekinthetlenebbé válik;
- c) lényegesen növekszik a hűtéskimaradás, ezáltal a „reakció-megfűtés” és tűzkezelés veszélye. (Szelepek meghibásodása, eltömődése, tömítési és szivattyú-hibák, paraffin-, illetve jégkristály-kiválás stb.).

HA EGYÜTT MÉRLEGELJÜK a reaktor közvetlen hűtéséből származó veszélyt (üstlyukadás következtében ugyanis víz kerülhet a reakcióelegybe és ezáltal tűz keletkezhet), valamint a hűtésromlással, illetve a hűtés teljes kimaradásával járó veszélyt, amely a közvetett hűtés alkalmazása esetén igen jelentősen megnövekszik, akkor a két valószínűségi arány statisztikusan kb. 1:100. Ez ideig ugyanis sem hazai, sem külföldi példát nem ismerünk a reaktor üstjének kilyukadására (az utóbbi két évtized tapasztalatai legalábbis ezt bizonyítják), hiszen a negyedévenként kötelező próbanyomtatás elvégzése esetén szinte elképzelhetetlen, hogy a nem korrozív, gyengén lúgos kémhatású reakcióelegy légköri nyomáson átlukasztja a készülék falát. Ezzel szemben közvetett hűtés alkalmazásakor nagyobb iparvállalatoknál havonta néhányszor elő-

fordul, hogy a komplikált hűtőrendszerben átmeneti üzemi támadnak. Azt is figyelembe kell vennünk, hogy a nehéző páralecsapódás következtében, idővel ugyancsak elvieszedi letve jégkristályokat tartalmaz, így üstlyukadás esetén ezzel eljárással sem teljesen kizárt a tűzkezelés veszélye.

Az összes körülmények figyelembevételével tehát azt n hatjuk, hogy fémnátriumos reakcióknál a közvetett reaktoralkalmazása beruházás-, valamint energiafelhasználás szempontjából lényegesen költségesebb. Tűzvédelmi szempontból pedig veszély megoldás, mint a közvetlen hűtés, jóllehet hazai vállalatok mára az előbbi a kötelező előírás. (L. a „Gyógyszeripari Öv szabály” 196. pontját.)

Érdekes a „Gyógyszeripari Övrendszabály” 65. és 81. jának egybevetése. Mindkettő a robbanóképes gázelegyek jöttének, illetve berobbanásának elkerülését célozza.

A 65. pont szerint: „Csatornák, valamint ventilátorok és lefolyók lőzőkürtőt Dawy-hálóval kell ellátni”.

A 81. pont pedig előírja, hogy: „Robbanóképes gázkeverékek kezelését a készülékek, tartályok, vezetékek légmentes tömítésével és a kahely olyan méretű légcseréjével kell megakadályozni, ami nem lehetővé teszi a robbanási értéknél $\frac{1}{2}$ -ának elérését”.

NYILVÁNVALÓ, hogy a legtöbb esetben lehetetlen mi előírás egyidejű teljesítése. A berobbanás megakadályozása I hálóval elvileg ugyan lehetséges. A Dawy-háló felszerelése : ban jelentős légellenállást idéz elő, minthogy a ventilátorok jéstitményét nagymértékben lerontja. Gyakorlati tapasztala szerint elszennyeződés, téves, hibás, vagy egyszerűen hanyag zolás folytán a Dawy-háló ellenállása az esetek többségé olyan jelentős mérvű, hogy éppen ezen körülmény n a ventilátorok tényleges teljesítménye csak töredék részé a névl nek. Ezért a gázelegyekben könnyen létrejön a robbanási centráció, ezzel szemben a ventilátorok elhelyezése olyan, nem akadályozhatják meg az esetleges berobbanást. Ez hossz bonyolult szellőzőrendszerekkel egyébként is lehetetlen volna szen nemcsak a ventilátorok forgórészénél lehetséges a sz képződés. A Dawy-háló felszerelése tehát az esetek többségé jelentősen növeli az 1 köbméter légcserére jutó fajlagos á fogyasztást, ugyanakkor tűzvédelmi szempontból fokozza a szélyt.

ERŐVID CIKK KERETÉBEN nem térhetek ki valamennyi hez hasonló eset felsorolására, amelyeket egyszerűen „káros t tósítás”-nak nevezhetnénk. Ilyenkor egyoldalúság és merev s lélet következtében olyan módon szüntetik meg a kizárólag szélyforrást, hogy közben más veszélyeket számottevően mé velnek. Ezáltal tűzvédelmi szempontból romlik az összekép, is beszélni az ilyen intézkedésekkel úgyszólván mindig e j járó többletkiadásokról.

Nemegyszer az is a hibás és merev szemléletből fakad, új üzemek létesítése, vagy meglévő át szerelése az adott t delmi követelmények miatt nem megengedett, holott a jav megoldás jobb és tűzvédelmi szempontból biztonságosabb he tet teremtené, csak éppen valamilyen okból nem felel meg n dékalanul a kötelező előírásoknak. Ilyenkor a már amúgy is zsúfolt és tűzrendészeti szempontból jogosan kifogásolható üzem kapacitását igyekeznek még jobban kihasználni és ez tovább romlik a tűzbiztonság, ahelyett hogy a vállalatok és l ságok ésszerű kompromisszummal, az előírások alóli rész mentesítéssel a jelenleginél jobb, de talán még mindig nem mális helyzetet alakítanak ki.

AZ EMLÍTETTEK TERMÉSZETESEN nem általánosan lemeztek megelőző tűzvédelmünkre, sőt számos olyan ellenpélt találkoztunk, amikor igenis mód nyílik mindkét fél szempontja kölcsönös figyelembevételére. Mégis, úgy gondolom, nem volt é telen felvetnem ezeket a problémákat, hiszen az iparvállala és hatóságok közös célja a biztonságos termelés. Az új gazd mechanizmus megvalósulásának és az iparvállalatok foko önállósodásának időszakában azonban a megelőző tűzvédelel szágos jelentőségű kérdését egy eddig talán alig érintett old is érdemes megfontolás tárgyává tennünk.

Feuer László,
a CHINOIN Gyógyszergyár főtechnológusa



Takács János szds. a lajtahansági ÁG RS 09-esét „igazolhatja”. Ez alkalommal csak a meghajtósíj rövidsége okozott jegyezni valót

A két K 25-ös szalmalehűzőnál viszont még ennyi sem akadt



A felkészültség próbája

Aratási riportúton Győr-Sopron és Somogy megyében

A betakarítás minden esztendőben a tűzrendészeti felkészültség próbája is egyúttal, hiszen a gyakorlat bizonyítja, hogy az intézkedésekből mennyi és hogyan valósult meg a gépszemléken, a határban, a tsz-majorságokban, a községi testületek, az emberek és szerek, felszerelések készületi állapotát illetően. Is erre próbáltunk választ keresni a Győr-Sopron és Somogy megyei ortutunk alkalmával.

Győr-Sopron

megyei parancsnokságon nem esen emlékeznek az öt év előtti usztus 13-ára. Győrszentmárton, szabálytalan szalmalehűzés közeztében, elégett két traktor, egy aloszó MIA-motor, 460 q szalma, el 150 ezer forint kárt okozva Új Utakon Tsz tagságának. Nem ni, hogy a szigorú központi intérdéseknek vagy a némelykor „örözö” ellenörzéseknek az eredménye, de az bizonyos, hogy az ált évek nyári tűzkárstatisztáiban azóta sem szerepel jelenébb tüzeset. Egy időben a rözárlat volt a gyakori kombájnek okozója, míg nem az abdi gépmás kezdeményezése nyomán amennyi kombájra felkerült az mtalanító.

z idei gépszemlék itt sem okozkülönösebb problémát. Megyei tonyaltban a gépek átvételének százalékanál, míg a soproni jában a szemlék valamennyiént zettek a tűzrendészet közé. Most is akadtak községek, ahol önböző elektromos hibák és olajpegés miatt pótvjavításra kellett ány gépet utasítani. Az osli Pei Tsz ugyancsak elmarasztalható tekintetben: csak másodsorra erült megtartani a szemlért, és tihét erőgépe közül kilenc szot javításra. Az alig kilométernyi olságra levő veszkényi Rákóczi pparkjának a jól előkészített miéjét viszont akár példaként is etne említeni.

ttjártunkkor még csak a kezdé- iartottak az aratásnak, a komp- brigádok azonban már az első pokban ellenörzö körútra indit- c. Látogatásunk időpontjában a gyeiek a kapuvári és a soproni ádok tanácsainak illetekesít „in- juvították” éppen, és alkalmunk

csak az a kérdés, vajon mennyi időt vesz igénybe az elszállítás meg a javítás. (Megtudtuk: a megyéből kettő van most is Pesten hosszabb ideje, de több másik is kisebb-nagyobb javítás alatt áll.) A tanácsok minden ilyen esetben intézkednek, csak hát az adminisztráció tekervényes és a javítások ideje nyúlik hosszúra. Az ittenek javaslata: műhelykocsit kellene járattni, s így házilag, azonnal megszüntetnék a hibákat. Talán érdemes lenne elgondolkodni ezen...

A betéti gépjavitó állomás 29 kombájnya közül 19 aratott július 5-én. Mindössze egy szorult kisebb javításra, s a még bennmaradtak is üzemkészen várják a „bevetést”. Jakab Mihály igazgató személyesen is részt vett az éjszakai szikrapróbán és vezetője volt annak az egyhetes tanfolyamnak, amelynek keretében a gépjavitó és a tsz-ek 32 erőgépkészelője a baleset és a tűzvédelem szabályait mélyítették el.

volt az erről készült jegyzőkönyvbe is betekinteni. Az ellenörzött községek nagy részében még meg sem kezdődött az aratás, a tanácsok munkáját viszont már — Ferőboz kivételével — rendben találta a bizottság. Csupán itt akadozott az előkészület: tűzrendészeti bizottságuk júniusban nem tartotta meg értekezletét; gyűjtésükbe miatt használhatatlan a 400-asuk, és a tartalék üzemanyag biztosításáról is megfeledeztek a tanács illeteke- sei.

A soproni járás valamennyi községe el van látva kismotorfecsken- dével. Mindössze Balfon és Ferőbozon ad okot aggodalomra a gyűjtás meghibásodása. A megyének már jelentették, s most már

Az üzemanyag-utánpótlást a központi tárolóból pótkocsis vonatával oldották meg a lébényi Béke Tsz-ben



A veszprémi emelkedőnél tavaly az egyik szerelvény mozdonya hét helyen okozott tüzet. Az idén a szentmiklósi határban, a kisbéri állami gazdaság bálázott árpaszalmájában keletkezett jelentős károsodás. Az erős szélben a dupla védőszántás is kevésnek bizonyult a szikraesővel szemben. A 44-es MÁV-utasítás szerint a hamuláda és a szikrafogók felülvizsgálásánál minden esetben két főnek kell jelen lennie, s annak eredményét naplóba kell vezetni. A pályafenntartási főnökségek, a megyei parancsnokság javaslatára, ez évben már motorost biztosítanak a pályamesteri szakaszok ellenörzésére. A pályamesterek nem egy alkalommal szabálysértési feljelentést is tesznek a védőszántás elmulasztásáért.

Beled község körzeti megbízottja, Szabó István r. főrm., régi segítője a helyi tűzvédelemnek. Négy évvel ezelőtt Vica és Vadosfa közt, mozdony okozta tűznél az oltásban is részt vett, legutóbb pedig a TÚZEP-telep irodájában keletkezett tűz okának gyors felderítésében szerzett érdemeket. Jó néhány szabálytalanság miatt tett már szabálysértési feljelentést, s egy esetben 3 hónapi felfüggesztett szabadságvesztés követte intézkedését. A vasút menti 3 km-es szakaszon már most is ellenörizte az öröket és arról is meggyőződött, hogy kellően ismerik-e feladataikat. Egyre több az olyan fiatalabb örök száma is, akik kerékpárral ellenörzik a pálya mentét az elhaladó vonat után. A méntőcsanaki Új Elet Tsz-nél is az örök rátermettségének és gyors beavatkozásának köszönhető, hogy a „fűtős” csak 50 forintnyi kárt okozott.

A 48 ezer holdas lajtahansági állami gazdaság V. kerületi 24 holdas árpatabláján már befejezték az aratást. Berecz Gyula és Maucka László K-25-ösökkel végezte a szalmalehűzést. Mindkettőjük erőgépeinek iratali rendben voltak. Mészáros István brigádvezetőtől kapták az oktatást, s ennek alaposágát bizonyította többek között a szabályos dohánzó és a pótkocsis vonatával érkező üzemanyag számára kijelölt töltőhely. A kazalozásnál hiába kerestük a víztárolót. Rövidesen kiderült azonban, hogy ennek ellenére létezik. A kazalozást végző RS-09-es gép tartálya ugyanis — igen ötletes megoldással — 600 liter oltóvizet rejtett magában...

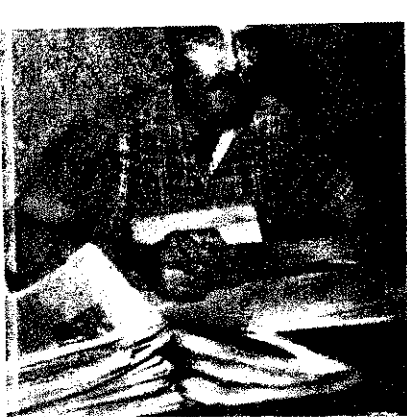

Jakab Mihály, a beledi gépjávitó állomás igazgatója személyesen is sokat foglalkozik a megelőzés ügyével



Illás Józsefnek, a MÁV Soproni Pályafenntartási Főnökség tűzrendészeti előadójának igen nagy része van abban, hogy a „füstös” egyre kevesebb gondot okoz a soproniaknak

Novits Jánost, Lébény község 40 fős önkéntes testületének nyugdíjas parancsnokát napközben hol itt, hol ott látják. Egyszer az örököt, másszor az aratást, majd meg az üzemanyagfeltöltést ellenőrzi, de a Békében és a Búzakalásiban is gyakori vendég. Látogatásunkkor éppen intézkedése nyomán került vissza gyorsan az üzemanyagfeltöltőt „ismeretlen” oktató elavultított kézioltató... Közben arra is jutott látni, hogy megmutassa a községit keretből és az önkéntesek társadalmi hozzájárulásából épített korszerű szertárt, ahol — minden eshetőségre számítva — a nemrég kapott Csepel-350-es gépjárműfecskendő és egy 800-as dízl készületben.

★

SZK-4-esével július 4-én kezdte az ösziárpa betakarítását Ruskó Antal, a soproni Dózsa Tsz 25 holdas

tábláján. A tsz-nek egyelőre csak ez az egyetlen kombájna van, de ez azután annál nagyobb rendben. Takács János szds., a megyei parancsnokság tűzrendészeti előadója ugyancsak alaposan megvizsgálta az értékes gépet. Kezelője azonban jól ismerte feladatait, s a gép irattal sem hiányoztak. Kérésünkre az erőgép áramtalanítását is bemutatta.

★

Az aratásban résztvevők oktatására meggyeszte fokozott gondot fordítottak az illetékesek. A tsz-ek vezetőinek legelőbbje mind nagyobb felelősséggel végezték ezt a munkát. Mint a járási parancsnokságon elmondották, egyre több helyről kérnek tőlük ehhez anyagot, s számos gazdaságban helyi kezdeményezéssel is elősegítik ennek sikerét. A beledi gépjávitó állomás tanfolyamán pl., a megelőző ismeretek

után, jogász tartott előadást a tűzesetek büntetőjogi és kártérítési következményeiről.

★

A megyei parancsnokság és a tanács az idén is sokat tett az előkészítés sikere érdekében. Számos utasítás, munkaterv, körlevél, felhívás és gépszemle bizonyítja körültekintő és szakszerű tevékenységét. A parancsnokság előkészítésében a megyei tűzrendészeti bizottság több mint ötezer példányban adta ki a nyolc oldalas „Tűzrendészeti Utasítás”-t, amelyben az aratás-csépléssel kapcsolatos tudnivalók találhatóak. A megyei parancsnokságon azt is megtudtuk, hogy az Állami Biztosítótól közösen néhány más propagandanyag kiadását is turbe vették, a rajzoló kapacitás hiánya azonban késleltette a tervek gyors megvalósítását.

★

Egy SZK-4-es és egy SZK-rója a köröket a bonnyai Zöld Tsz őszi árpátábláján, s pótló vontatók ingáznak a tsz-major kombájnok között. Okmányok: az SZK-4-eshez találunk, a sik gép segédvezetője nem t, hogy hol vannak a papírok, után azon sem csodálkozunk, az MTZ vontatta négy tonnás kocsi is rendszám nélkül üzemel. Úgy látszik, a tsz vezetők nem sokat ad a „formaságot

Somogy

Július 5-én a síófoki járás területén még csak szórványosan aratták az ősziárpat. A keménygabonára még nem került sor; erre felé későbbben érik be a kalászos, mint a vízváltás után, a déli részeken. Persze, a felkészülést egyáltalán nem befolyásolta; az ilyenkor szükséges tennivalókat csakúgy el kellett végezni, mint ott, ahol már korábban megkezdődött az aratás.

★

Balatonszabadián május 13-án, Bányáson 31-én, Szőládon pedig június 3-án ülésezett a tűzvédelmi albizottság. Különösen a szabadiak végeztek precíz, körültekintő munkát: a szabadi és marosi részen 4-4 területfelelőst, a tsz-ben pedig 13 főt jelölték ki felelős tűzrendészeti megbízatással. Június 30-án, újabb összejövetelükön, számot is adtak az addig végzetekről, s ez az ülés már kimondottan a következő aratási feladatokkal foglalkozott... A szőládiak még tovább mentek: az ülés határozatának megfelelően, június 8-án biztonsági szemlést tartottak a Kossuth Tsz-ben. Azon a vb-elnök, a községit parancsnok, a tsz elnöke, párttitkára és balesetfelelőse vettek részt.

Az említett példák is alátámasztják a kirendeltségvezető megállapítását, hogy a tűzvédelmi albizottságok most már nemcsak névlegesen léteznek. Egy rendelkezés téves értelmezése ugyan bizonyos zavart okozott néhány helyen, és az albizottságok csökkentése címén egyesek rögtön a tűzrendészeti megszüntetésére is gondoltak, de a megyei igazgatási osztály gyorsan eloszlatta a tévhiedelmet. Erdemes lenne megnézni, hogy akik ilyen gyorsan elparentálták volna az amúgy is nagy nehezen életre hívott fontos szervet, vajon annak idején, a szervezésnél is hasonló aktivitást jelettek ki?...

★

Keménytáblás, zöld, illetve piros műanyagborítású vezetecske a Somogy megyeiek újítása. „Tűzrendészeti utasítás” — ennyi áll a borítón. Belül ún. betétlapok a szemlejegyzőkönyv adataival, amelyeket csak az erőgépkészítő személyében történt változások kell kicserélni. A filzet tulajdonképpen többréte

rendeltetésű. Tartalmazza a betakarítás tűzrendészeti vonatkozású feladatait a gazdaságok vezetője részére; részletesen ismerteti az erőgépkészítők tennivalóját, s tűzriadó-terv is van benne cséplőcsapat számára. Jócskán hagyta helyét a tűzrendészeti oktatásban való részvétel bejegyzésére, és 26 oldalt az ellenőrzési észrevételekre. Ötletes, célszerű kiadvány, csak az a kár, hogy ottjártunkkor még hiába kerestük az erőgépkészítő...
★

Az albizottságok számának csökkentése, jobban mondva az utasítás téves (vagy félbuzgó) értelmezése a tabi járásban is okozott átmeneti zavarokat. Azóta persze itt is rendeződött a dolog, úgyhogy a járás 27 községében kellően felkészültek a nagy feladatra. A kirendeltség június 19-én a tsz-ek tűzrendészeti felelőseit is eligazította a nyári teendőket illetően, s július 6-án a járási komplexbrigád is akcióba lépett.
★

A gépszemlék általában zavartalanul zajlottak le, s az utasításnak megfelelően, a kirendeltség dolgozóit a szemléknek csak mintegy húsz százalékán vettek részt. A többit a mezőgazdasági osztály már saját hatáskörben intézte. Felmérés szerint 54 kombájnnal vesz részt a betakarításban, s ami a tsz-ek fejlődésének egyik fokmérője: ebből 24 arató-cséplőgép már az ő tulajdonukban van. A gépek műszaki állapotával nem volt különösebb hi-



Bodor József, a hedreheli vb-elnök

Igalon a készenléti szolgálat Aranykalász Tsz biztostja. A ségi testület Csepel 350-esének vezetője közül is tsz-tag az egy gazdaság szerelője (a más ugyanancsak szerelő, helyi kistipar a parancsnok és a szertáros szintén a tsz dolgozója; egy gyalogos-munkacsapat vezető, sikuk fogatos. A felszereltséget kintve is jól állnak: a kétezer kosú község szertárában, a gépjárműfecskendő kivül, egy 800 targoncával, egy kocsi fecskendő egy tell vizesajtó van készenléti Egyetlen szépséghibája van egészen: a 800-as nem volt landó „deugránt”. Bár az itteni vártig hajtogatták, hogy zemek mégis azt kell hinniük, hogy azért vették ki a targoncából, h

A bonnyai Zöld Mező Tsz kombájnjai



skor legyen mit visszaten-

*

kaposváriak mezőgazdasági
ájában minden intézkedésnek
van. Abban a járás helyze-
szóló értékelő jelentést vagy
őgazdasági tűzrendészeti meg-
részére tartott előadás-
ot csakúgy megtaláljuk, mint
dattervet, a gépszemlék ütem-
és a járási igazgatási osztály
ököknek szóló átirata egy
nyát, hogy csak ezt a néhá-
említettük a számos közül. Sőt,
apósabban kíván tájékozódni,
gép szemle-jegyzőkönyveinek
atát is tanulmányozhatja.

*

fejteserével bajlódni a kapos-
Új Élet Tsz egyik SZK-4-
Tűzrendészettel mindkét gép-
en; vezetők is ismerik tenni-
at. Egy-egy CO₂-es készülék
gépeken; a tűzrendészeti el-
elési naplót felébe vágott írka
tesíti. Ha ez utóbbi nem is
n szabályos, de a tsz igyeke-
törődésére vall... Bárdud-
kon már más a helyzet. A
vári gépjavitó kombájnjánál
nt előírások rendszerben találunk.
ájuk a tsz-eknél sem évek
ek ahhoz, ami a gépjavitók
ésénél ma már olyan termé-
, hogy még véletlenül sem fe-
nek meg róla.

*

úton még nem kezdték meg
atást, de az előkészület meg-



őmítőgyűrűkért ugrott be a
tók ki kirendeltségre a kerek
parancsnok

st. Kijelölték a területfelelős-
a fogatszolgálatot, s a szertár-
s rendbe tették a felszerelést.
mplex is csak annyit észrevé-
tt, hogy az albiztonság állésé-
em vettek fel jegyzőkönyvet.
szségben egyébként jó kezek-
van a tűzrendészet ügye: Fo-
ajos vb-elnök (egyben a testü-
nöke is) fogja össze, s Győri
ar vb-titkár is olyan járás a
mban, mintha legalábbis ő
a parancsnok.

*



A két társtulajdonos
(jobbról balra): Hor-
vát László parancs-
nok és Miháldinecz Fe-
renc, a helyettes, s a
takaros berzencei tűz-
oltóóthón, amire
mindketten igen-igen
büszkék

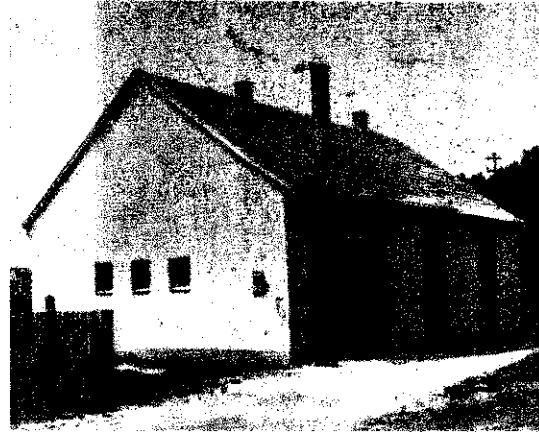

ségnek nem lehet különösebb
gondja a közös tűz elleni védel-
mével.

*

Utaztunkban figyelemmel kísé-
tük a vasútvonalak mentét. Arra
voltunk kíváncsiak, mennyiben vet-
ték figyelembe az 1-es rendelet 123.
§-a (1) bekezdésében foglaltakat.
Nos, a végrehajtás is körülbelül



A somogyudvarhelyi Március 15
Tsz agronómusa a járási kiren-
deltség vezetőjével

olyan, mint amilyen „egyértelmű”
az előírás: „lehetőleg” a kubikárok
széleit devetették a táblákat kalá-
szosokkal. Hogy veszélyes? Persze,
hogy az! De ha így van, miért ilyen
se hideg- se meleg fogalmazásban
látott napvilágot a bekezdés, és
miért nem mondta ki határozottan,
félremagyarázhatatlanul, hogy már-
pedig ilyen meg ilyen szélességben
továbbra is számolunk a veszélyez-
tetettséggel. Hogy melyik a kifize-
tődőbb, az könnyen eldönthető...
beszterti-linka

Hasonló a helyzet Hedrehelyen is.
Jóllehet itt nem „szakmabeli” a
vb-elnök (bár valaha ő is volt ön-
kéntes), mégis példás az előkészül-
let. Bodor József nagy hozzáértés-
sel, körültekintően és még nagyobb
ügyszeretettel, maga irányította és
adminisztrálta a tennivalókat. Gon-
doskodott arról is, hogy az Új Ta-
vasz elnöke kézhez kapja az 1-es
rendelet 125. §-ának kivonatát; a
nyári munkálatok minden fázisá-
nak felelőse legyen. A parancsnok-
kal közösen a szerek és felszere-
léseket is ellenőrizte, s jegyzőkönyv
tanúsítja észrevételeit. Ha minden
községben hozzá hasonlóan törőd-
nének a tűzvédelemmel, de sokkal
előbbre jutottunk volna már a biz-
tonságos körülmények kialakításá-
ban!...

*

A megye déli részén, így a csur-
gói járásban is, teljes erővel folyik
a betakarítás. Az ellenőrzés is ha-
sonlóan intenzív. A járási tűzrendé-
szeti bizottság ottjártunkig már
négy esetben volt „bevetésen”.
Idén először a községi bizottságok
is éves terv alapján tevékenyked-
nek, ami indokolt is, hiszen a fej-
lődés üteme erősebb is igen-igen
meggyorsult. A járás területén 17
község, 20 tsz, egy gépjavitó állo-
más biztonságáról kell gondoskodni,
ami nemcsak a kirendeltség dol-
gozóira, hanem a végrehajtó bi-
zottságokra és a tsz-vezetőkre is fo-
kozott feladatokat hárít.

*

A járási kirendeltséget ugyan
senki nem kötelezte rá, mégis vala-
mennyi gépszemlén részt vett a ve-
zetője és helyettese. Mint elmondót-
ták, általában minden rendben volt:
a gépek műszaki szempontból, il-
letve a szikrafogók megfeleltek a
követelményeknek (a tartalékokkal
probléma akadt); az erőgépekkel
kioktatása is megtörtént. Már csak
azért sem tartották feleslegesnek a
szemléken való részvételt, mivel
néhány térszben alaposan megnőtt
a géppark. Kombájn még nem sok
helyen van, de mind több az olyan
közös gazdaság, ahol húszon felüli
az erőgépek száma, ami mindenkép-
pen megéri a munkatöbbletet.

*

Ha valaki bemegy Berzencén a
Csurgó felé vivő út melletti fodrász-
üzletbe (persze ne idegen legyen az
illető, mert csak a helyiek tudják,

Amilyen az előírás... A felvétel
Kaposmérőnél készült

hogy az út felől látszó rom túlsó
végén szerénykedik a „szépítkezési
intézmény”), négyes „találata” van:
rendbe teheti a fejét, szemtől szem-
ben láthatja a testület elnökét, pa-
rancsnokát és helyettesét. A két
társtulajdonos egyike (Horvát
László) ugyanis a parancsnok, má-
sik pedig a helyettese (Miháldinecz
Ferenc) és egyben a testület elnöke
is. Nekünk szerencsénk volt: kettő-
jük személyében nagyszerű embe-
reket, csupaszív önkénteseket is-
merhettünk meg; láthattuk korszerű
szertárakat, klubjukat, s megtud-
hattuk azt is, hogy a községben a
járási egyik legjobb testülete műkö-
dik. Ezek után banalitás lett volna
firtatni, hogyan készültek fel az
idényre, főként azért, mert a vb-
titkárral is összejutottunk a szertár-
nál. Hogy közben az üzletet zárva
találó páciensek mit mondhattak
magukban, azt nem tudjuk, de an-
nak tanúi voltunk, hogy jöttünk
az egyik éppen elkészült vendégtől
nagyon udvariasan elkészöntek,
hogy bezárhassanak, és mindketten
elkísérjenek bennünket a szertár-
hoz...

*

Meghitt, kedves beszélgetés ke-
kedett az első találkozásból a so-
mogyudvarhelyi Március 15 Tsz író-
dájában, Kovács László, a fiatal
agronómus barátságosan fogadott
bennünket, s néhány percen belül
már is élénk és őszinte eszmecserebe
merültünk a tsz életét érintő min-
dennapi problémákról, eredmények-
ről, s a kibontakozást hátráltató
nehézségekről. Hogy a felkészülés
milyen volt, arról együttesen győ-
ződöttünk meg az előhegyi részen, az
egyik búzatáblán. A tsz SZK-3-asát
ellenőriztük, s rendszerben találtuk. Ha
a 3400 holdas gazdaság egészében
és az év minden szakában olyan a
fűbiztonság, mint a megszemlélt
erőgépeknél, akkor sem az itteni
vezetésnek, sem pedig a kirendelt-



A tűzvizsgálati eljárásról

2

Az eljárás kezdeményezése

Az eljárás lefolytatására vonatkozó tűzrendészeti jogszabályok szükséztűvek. Egy részük csak közvetve, más részük pedig csak alapelvekben tartalmaz rendelkezést az eljárás kezdeményezésére, annak lefolytatására, a vizsgálat során fogatosítandó eljárás cselekvésekre. Így pl. a tűzoltóságról és a tűzrendészetéről szóló 1956. évi 13. számú tvr. határozza meg, hogy a tűzrendészeti hatóság feladata a tűzkeletkezés okának megállapítása, s a tűzvizsgálat során felfedett szabálytalanságok hatósági megszüntetésével gondoskodnia kell a további hasonló tüzesetek megelőzéséről. A hivatkozott rendelet a tűzrendészeti hatóság hatáskörébe utalja a tűzkeletkezés okának megállapítását (materiális tűzkeletkezési ok), de ezenkívül feladatul határozza meg az esetenként szükséges további hatósági intézkedéseket is, melyeknek ugyancsak a tűzvizsgálat az alapja.

A vizsgálati eljárásra vonatkozó részletesebb rendelkezéseket az 1/1963-as BM sz. rendelet 34. § (4) bekezdése tartalmazza. Ez határozza meg a tűzvizsgálat célját, s egyben utal arra is, hogy a tűzrendészeti hatóság feladata ennek lefolytatása. A hatáskörre és az illetékességre vonatkozó részletes szabályokat a BM Tűzrendészet országos parancsnoka 640/1964-es utasításának ide vonatkozó rendelkezése tartalmazza.

Az említett jogszabályok azonban nem határozzák meg, hogy melyek a feltételei az eljárás megindításának és lefolytatásának, valamint azt sem, hogy melyik jogszabály alapján, milyen eljárási rendelkezések szerint, írásban, határozattal vagy enélkül kell elrendelni a vizsgálatot, és az mely esetekre vonatkozik.

Mint ahogy arra már előljáróban utaltunk, a tűzrendészeti szervek — a rendőrség bevonásával — a tűzvizsgálati eljárás során igazgatási tevékenységet fejtenek ki, vizsgálják a tűz keletkezésének okát, a tűz létrejöttének körülményeit. Ezt a tűzrendészeti igazgatási feladatot a tűzrendészeti hatóság a már hivatkozott 1956. évi 13. sz. tvr.-en kívül az államigazgatási eljárásról szóló 1957. évi IV. törvényben meghatározott eljárási szabályok szerint végzi. (Ez utóbbi jogszabály 1. §-ának (3) bekezdése szerint a törvény hatálya a BM rendészeti szerveire is kiterjed, ha azok igazgatásrendészeti ügyekben járnak el.)

Az eljárás megindítása

Tűzrendészeti jogszabály hiányában tehát az államigazgatási eljárásról szóló — már hivatkozott — 1957. évi IV. törvény szabályozza a tűzvizsgálati eljárásra vonatkozó tételes rendelkezéseket. Az eljárás megindításakor is a vonatkozó rendelkezéseket kell figyelembe venni. Az államigazgatási eljárást — így a tűzvizsgálati eljárás megindítását is — kezdeményezhetik hivatalból, vagy az érdekelt fél kérelmére. A vizsgálat megindítása nem kötött írásbeliséghez.

A kialakult gyakorlat szerint — általában a tűzoltással egyidejűleg — a tűzrendészeti szervek kezdeményezik az eljárást. Az olyan tüzesetekkel kapcsolatban, amelyekhez nem riasztották a tűzoltóságot, fontos garanciális rendelkezést tartalmaz a tűzrendészetéről szóló 1/1963. (VII. 5.) BM sz. rendelet 34. §-a. Kötelezővé teszi ugyanis, hogy — vizsgálati célból — minden tüzesetet be kell jelenteni a területileg illetékes tűzrendészeti hatóságnak. Abban a községben és városban, ahol tűzrendészeti hatóság nem működik, a tanács vb.-nál kell megtenni a bejelentést. A tanács végrehajtó bizottsága a tudomására jutott, illetőleg hozzá jelentett tüzről késelelem nélkül köteles értesíteni a tűzrendészeti hatóságot. Ezekben az esetekben a fél bejelentése alapján kerül sor a tűzvizsgálatra. A tűzvizsgálati eljárás megindításának alapja — mind a saját kezdeményezésre, mint bejelentés nyomán — tehát

a szóban forgó tüzeset. A jogszabály ugyanis nem köti ír séghez vagy külön feltételhez a vizsgálat elrendelését. A t gálattal kapcsolatban kiadott utasítás az eljárás kezdemény abban az esetben rendeli el kötelezően, ha a tűz az emberi testi épséget, a társadalmi tulajdont, illetve az állampolgár yvoni jogait ténylegesen sértette vagy közvetlenül veszélye

Az eljárást bizottság folytatja le. Ennek a hatáskörrel letékességgel bíró rendőrhatalóság képviselője is tagja. Illeté gi területükön a rendőri és a tűzrendészeti szervek kötelese mást kölcsönösen értesíteni az eljárás megindításának szük ségéről. Az eljárás kezdeményezése a tűzrendészeti hatósá gadata. A bizottság vezetője az illetékes tűzrendészeti hatós rancsnoka vagy az általa kijelölt személy. A két szerv egyi kódésére vonatkozó részletes eljárási szabályokat külön u tartalmazza. Itt csupán annyit kívánunk megjegyezni, ho olyan eljárási cselekményekre is, mint pl. szemle, szakértő bevétele, tanúk meghallgatása, bizonyítékok beszerzése s 1957. évi IV. törvényben meghatározottak az irányadók.

Államigazgatási tevékenység

A tűzvizsgálati eljárás során a bizottság nem nyomozati kedést, hanem államigazgatási tevékenységet fejt ki. Ennek súlyozása azért is fontos, mert a büntető eljárásra más e szabályok vonatkoznak. Így többek között különbség van járás megindításában és az ennek során fogatosítandó ir désekben is. Alapelv, hogy büntetőügyben csak a törvény a és csak az ellen lehet eljárást indítani, aki a büntett elköv vel alaposan gyanúsítható. A büntető eljárásról (Be.) szóló évi 8. sz. tvr. 103. §-ának (1) bekezdése szerint nyomozásna büntett alapos gyanúja esetén és kizárólag hatáskörrel bír mozó hatóság indokolt írásbeli határozata alapján van hely a lényeges különbséget azért kívántuk ismételtlen hangsú mert időnként előfordul, hogy a tüzesetet követően nem ti gálati, hanem rendőri eljárásra kerül sor.

Tűzvizsgálat helyett olyankor kell rendőri helyszíni s tartani, amikor a helyszínen talált nyomokból, elváltozás vagy a tűz létrejöttének körülményeiből stb. kétségkívül f a bűncselekmény alapos gyanúja. Ugyancsak rendőri he szemleeljárás kezdeményezése szükséges akkor, ha a tűzvi: során bűncselekmény elkövetésére utaló bizonyíték vagy g okok merülnek fel. Ebben az esetben be kell fejezni a t gálatot, és jegyzőkönyvbe kell foglalni a megállapításó jegyzőkönyvben rögzíteni kell a bizottság megállapításait, kell sorolni a bűncselekmény elkövetésére utaló bizonyíté Emellett azt is szükséges tartalmaznia, hogy a bizottság a jezte be az eljárást, mert a továbbiakban rendőri szem folytatják le a vizsgálatot.

Helyszíni szemle

Az előzőekben hivatkoztunk arra, hogy nyomozásnak büntető eljárás szabályai szerint — csak a nyomozó hatós dokolt írásbeli határozata alapján van helye. Ez alól az ált szabály alól a Be. 103. § (2) bekezdése meghatározott eset kivételt tesz. Többek között ilyen kivétel a halaszthatatl minősülő nyomozási cselekmény, vagyis amikor a késelele szélyeztetni a bűncselekmény felderítésnek lehetőségét. Adot ben a tűzvizsgálat, nevezetesen a helyszíni és a bűnjelek b tása során is ez a helyzet, minthogy előfordul, hogy csak a színi szemlén megállapítottaktól függően, később rendelik tározatilag a nyomozást.

A rendőri helyszíni szemlével kapcsolatosan a büntető rásról szóló 1962. évi 8. sz. tvr. 74. §-a a következőket tartalr „Szemlének van helye, ha az ügy eldöntéséhez szükség rülmény megállapításához, vagy felderítéséhez személy, tény vagy helyszíni közvetlen megfigyelése, illetve megvizi célszerű.”

A jogszabály tehát nem tartalmaz konkrét és tételes fe lást arra, hogy melyek ezek az esetek. Ennek elbírálását, az körülményektől függően, a nyomozó hatóság belátására Bűncselekmény fennforgása esetén azonban — véleményün rint — feltétlenül indokolt a rendőri helyszíni szemleeljárás tartása, tekintve, hogy éppen a szemle során nyílik lehet remélhető bizonyítékok felkutatására és összegyűjtésére.

A rendőrhatalóság dönt abban a kérdésben, hogy a tűzv latot — bűncselekmény alapos gyanúja miatt — be kell-e ni és mint halaszthatatlan nyomozati cselekményt kell lefol a további vizsgálatot, vagy pedig rögtön szemleeljáráskén megindítani. A helyszíni szemle lefolytatása, s eredményénel zítése ugyancsak a nyomozó hatóság feladata.

(Folytat)

ÖNKÉNTÉSEINK

-osztrák tűzoltóversenyeken

Neusiedl am See-ben a sopronhorpácsiak

Egy évvel ezelőtt, a Soproni Tűzoltó és Torzgyűlés megalakulásának 100 éves évfordulóján rendezett ünnepségen részt vettek a burgenlandi gau község önkéntes tűzoltói is.

A jubileumi tűzoltóversenyen bemutató szelést tartottak, és meghívták egy önkéntes tűzoltóversenyt az idej versenyükre.

Ideigén májusban meg is érkezett a hivatalos meghívó a tartományi tűzoltó főparancsnokságtól.

Úgy határoztunk, hogy a sopronhorpácsi önkéntesek képviselik megyénket, mert a versenyen is a megelőző tűzrendészeti munkában hosszú időn át egyenletesen jó teljesítményt nyújtunk.

Kis küldöttségünk június 17-én indult el, hogy részt vegyen a szíves meghívásnak. Vendéglátók már a határállomáson vártak ránk. Nagy szeretettel és kedvességgel fogadtak bennünket. Összérősen Eisenstadtban megtekintettük a Haydn emlékműt magában foglaló műemlék templomot, majd tovább utaztunk Neusiedl am See-be, találkozó színhelyére. A versenyző egységek egy ovációval fogadták csapatunkat.

A megadott időben egységünk jelentkezett a megítélésért értékelő bizottságnál. Nem kis izgalommal álltak fel a felelősök mögé, hisz bizonyítást kellett nyújtaniuk, hogy ők is képesek arra, amire burgenlandi barátaink. A vezényszó elhangzása után azonban már nyugodtan, szinte óramű pontossággal hajtották végre a gyakorlatot. A nagy felelősséggel tanúsított burgenlandi egységek tapasztalataikat teljesítményükre.

A szerelést követő stafétaversenyen egy lezárt pályán parancsot kellett átadni, s azt egyetlen élő szóval is továbbítani kellett. A mi egységünk az „Add a csövet előre!” szövegű parancsot továbbította. Szerelési és stafétaidőjünkkel elérték a bronz teljesítményfokozatot.

A siklósiak Zwettlben

Az alsó-ausztriai tartományi tűzoltóparancsnokság június 30-tól július 2-ig, a helyi önkéntes tűzoltóság 100 éves jubileumának tiszteletére, Zwettlben rendezte meg a 17. tűzoltóversenyt.

A bronz-, illetve ezüstjelvény megszerzéséért vívott versenyeken 1060 osztrák raj, s hat külföldi — jugoszláv, lengyel, olasz, holland, NSZK-i és magyar — önkéntes tűzoltóság vett részt. Ezúttal a siklósi önkéntesek egyik raját érte el a megítélés, hogy képviseljék hazánk önkéntes tűzoltóit. A magyar raj a bronzjelvény megszerzésére nevezett be.

Július 1-én, reggel 9 óra körül került sor a külföldiek versenyszerelésére. A mi rajunk, városunknak megfelelően, a 9 fős osztrák versenyszabályzat szerint, hibapont nélkül, 77 mp alatt szerelte meg a 800 l/p-es kismotorfecskendőket, a stafétában pedig 70 mp-es időeredményt ért el. Ezzel összesen 363 pontot szereztek, ami eredménynek számít, s jogot adott a bronzjelvény elnyerésére.

A július 2-i, ünnepélyes eredményhirdetésen isorakozott kb. 10 ezer önkéntes imponáns látványt nyújtott. Az üdvözlő beszédek után az arra érdemes rajok parancsnokai átvették az elismerő okleveleket, s a kitüntető ezüst-, illetve bronzjelvényeket, majd az egységek diszalkutban elvonultak a vendégek, s a város lelkes közönsége előtt.

A zwettli önkéntesek centenáriumaról július 1-én délelőtt a helyi munkáskamara dísztermében rendezett ünnepségen emlékeztek meg. Ez alkalommal a külföldi delegációk, az osztrák tűzoltóság, valamint a város vezetői köszöntötték a jubilálókat, s elismerő okleveleket és kitüntetésekkel adták át nekik. A vendéglátók színházi lehetőségekkel megtekintésével s egyéb szórakozási lehetőségekkel igyekeztek változatosabbá tenni programunkat. Július 1-én délután például közös kirándulást szerveztek a külföldi delegációk részére Ottensteinbe, ahol előbb megtekintettük a vízierőművet, majd az ottensteini várban a zwettli polgármester fogadást adott a vendégek tiszteletére. Másnap ugyancsak a zwettli polgármester látta vendégül a külföldiek vezetőit, a rajok parancsnokait, a város vezetőembereit s a jubiláló tűzoltókat.

A városi vezetők és a lakosság nagy érdeklődéssel kísérték a háromnapos program eseményeit. Az osztrák tűzoltóság vezetői és Zwettl város lakossága is megkülönböztetett szeretettel fogadta versenycsapatunkat. Ismételen kinyilvánították, hogy kölcsönösen hasznos a két szomszéd nép tűzoltóságainak baráti kapcsolata és együttműködése.

Hazautazásunk előtt rövid látogatást tettünk Bécsben, majd kedves vendéglátóink megbízásából néhány osztrák tűzoltótiszt egészen a határig elkísért bennünket.

Török László
tű. szds.

A siklósi raj szereplés közben

Külföldi rajok a stafétaversenyen



Az értékelő bizottság engedélyt ad a sopronhorpácsiaknak a gyakorlat megkezdésére



Szerelik a szívóoldalt

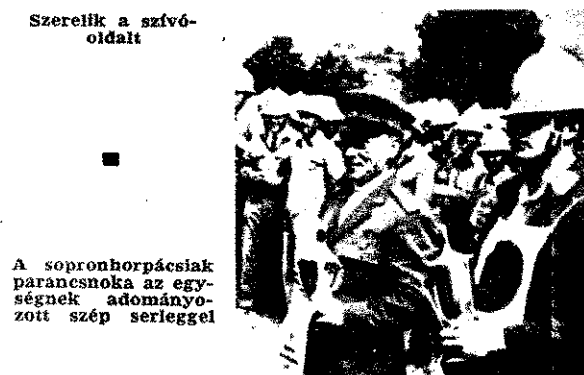

A sopronhorpácsiak parancsnoka az egységnek adományozott szívet serleggel



Zwettl város jubiláló önkéntes tűzoltósága



A beosztottak vállalták

Az elmúlt évben háromnegyed millió költséggel tatarozták a soproni tűzrendészeti parancsnokság épületét. Ebből az összegből átszerelték a központi fűtést, a villanyvilágítást, a hálóhelyiségeket, irodákat, a tantermet pedig parkettázták és festették. A fürdőhelyiségekben melegvíz áll rendelkezésre.

Az épület külső tatarozását azonban a kivitelező vállalat — kapacitás hiányában — nem végezte el. Személyi állományunk ekkor elhatározta, hogy saját erőből újítja fel a lakotanya homlokzatát.

Az oktatási év befejeztével elvtársaink hozzáálltak a mintegy 1100 négyzetméter falfelület felújításához. Ezenkívül egy 60 négyzetméter alapterületű épület felépítését is tervezzük, itt helyezzük el az üzemanyag- és széntárolót és a segédanyagárolót is. 41 m hosszú és 2 méter magas téglakerítés létesítésével válasszuk el a lakotanyát a szomszédos lakóépülettől.

Az említett munkákat minden beosztottunktól igen odaadó munkát követelünk. E tekintetben dícséret illeti kollektívánk minden tagját, de még szerint is meg kell említenem *Hegedűs Lukács* főrm., *Horváth Károly* tüz. (a megyei parancsnokság építési brigádjának tagja), továbbá *Balogh Géza* főrm., *Horváth István* főrm., *Bujdosó György* főrm. és *Horváth István* őrm. elvtársakat.

Valamennyien tisztában vannak azzal, mennyire fontos, hogy második otthonuk részlegéül erre az elnevezésre. Eppen ezért napi 11 órát dolgoznak, s emellett szolgálatukat is maradéktalanul ellátják.

A 22 m-es tömlőszárító torony felújítása is igen elővigyázatos és körültekintő munkát igényel. Erre a célra egy már forgalomból kivont tolólétrát használunk fel.

Az előzetes számítások szerint szak- és segédmunkára összesen 6600 órát fordítanak majd elvtársaink, s körülbelül 80 ezer forint megtakarítást érünk el.

Bizunk abban, hogy ennek viszonzásaként feleljen szerelvényeink, igéretüköz híven, kieserélik lakotanyánk rossz állapotban levő bútorait.

A pártszervezet vezetőségével közösen szervezett értekezletünkön a parancsnokság beosztottai vállalták, hogy a Nagy Októberi Szocialista Forradalom 50. évfordulójára az említett munkákat befejezzük.

Szabó Gyula
tű. őrgy.
Sopron

Cifrakerten és Nagykörösi

A Cifrakerti Állami Gazdaság gépműhelyének dolgozói idén is kifogástalanul felkészültek az aratásra. Kombájnjaik, erőgépek biztonságosak. Tűz esetén targoncára máházott kismotorfecskendőkkel gyorsan kivonulhatnak a kárhelyre.



Tartályos pótkocsijuk jelentős mennyiségű oltóvizet szállíthat, de könnyű felszerelésükkel a kutakat és egyéb vízszelvény helyeket is gyorsan megközelíthetjük. A gazdaság létesítményi tűzoltócsapata alkotja a kezelőszemélyzetet. A járási versenyeken már több ízben értékes helyezést értek el.

Nagykörös mentő tűzrendészete is igen jó kezekben van. A helyi konzervgyárban jól képzett a D 352-es gépjárműfecskendő, s a gyár létesítményi tűzoltói riasztáskor olyan nagy létszámban gyülekeznek, hogy jelentős részüket *Kopa István* parancsnok kénytelen visszavezényelni munkahelyükre.

Szükséges is ez az aktivitás, hiszen mintegy 30 kilométernyire van a legközelebbi állami egység. A közelmúltban egy lezárt olajkút munkágyodrében keletkezett folyadék-tűz ottolták el önállóan és nagy szakértelemmel. A segítségül érkezett vonulásoknak már nem kellett beavatkozníuk.

Jakab Zoltán
tű. főrm.
Cegléd

1958 óta

Egyáltalán nem a véletlennek tulajdonítható, hogy a Papíripari Vállalat Csepeli törzsgyárának létesítményi tűzoltói jó eredményt értek el az idei tűzoltóversenyen.

1958 óta működik szervezett formában a létesítményi tűzoltóság ebben a gyáregységben. A gyári vezetők mindent megtesznek, hogy rajtuk állandóan ütőképesek legyenek. Jelenleg 65 tagú a közösség, s a tűzrendészeti feladatokban is tevékenyen részt vesz. Ennek is tulajdonítható, hogy az elmúlt 10 esztendő folyamán nem keletkezett komolyabb tűz a gyárban.

Az iparági versenyeken is jól szerepelnek, nemritkán két-három helyezést szereznek. A körzeti találkozókon 800-as férfi rajuk harmadik lett, a női csapat pedig második díjat nyert az osztottsugar-szerelemben, ami az erős és népes mezőnyben szép teljesítmény.

Török Győző
tű. szds.
Budapest

Jubileum Hidasnémetin

A közelmúltban ünnepélyes keretek között emlékezünk meg testületünk 80 éves fennállásáról. Fel-emelő látvány volt, hogy a helyi, valamint a tornyosnémeti és her-nádszurdoki önkéntesek verseny-csapatai egyenruhában jelentek meg az ünnepélyen.

A művelődési otthonban tartott bensőséges megemlékezésen *Matizs Károly* testületi elnök méltatta a helyi tűzoltóság hat évtizedes oda-ado tevékenységét és fejlődését, majd szívvelyes szavakkal köszöntötte *id. Turóczy István*, *Maczoga János*, valamint *Falatek József* bácsikat, a testület életben levő három alapító tagját.

Ezt követően *Csapó András* alezredes, megyei parancsnokhelyettes jutalmat adott át a testületnek, veterán tagjainak, majd *Gesztelyi János* adta át a járási tanács jutalmait.

Az ünnepi alkalommal számos tagunk részesült előléptetésben, illetve kitüntetésben. Köztük a közös tanácsú község két parancsnoka, a hidasnémeti *Hangyel István* és a tornyosnémeti *Makó Béla* is.

Az ünnepség a KISZ-szervezet és az övodások kedves műsorával, majd közös vacsorával és reggelig tartó táncmulatsággal zárult.

A község számos lakosa és valamennyi társadalmi szervezetének képviselője, továbbá a közeli határőrségi egység képviselője is részt vett a rendezvényen.

Fenyvesi Ernő
vb-titkár
Hidasnémeti

Kommentár nélkül

„BM Tűzrendészet Budapesti Parancsnoksága!

Június 9-én este a Budapestre le-hullott rendkívül nagy mennyiségű csapadék a körzeti főcsatorna duz-zadása következtében oly mérték-ben elöntötte szállodánk alagsorát, az ott levő transzformátor-állomást, hőközpontot, gépházakat, raktá-akat és bár, hogy helyenként 1,80 méter magasságban állott a víz ezek-ben a helyiségekben.

A kérésünkre kirendelt tűzoltó-egység igen rövid idő alatt meg-

kezdte a szivattyúzást, s ezzel tasztrófát sikerült elhárítania.

A III. kerületi parancsnokság kiküldött 7 fős egység *Segezd* helyi főrm. irányításával olya gitókészséggel, lelkismeretese fáradtságot nem ismerve vége mentést egészen a reggel őr hogy ezután is kötelességünk érezzük kifejezni köszönetünk elismerésünket.

Helytállásukkal lehetővé t, hogy a szállodánkat ért igen tős károk helyreállítását mi hajnali órákban megkezdhe amivel további súlyos károso kat előzhetünk meg, és a s dánkban tartózkodó több száz földi vendég zavartalan ellát — igaz csak a legnagyobb nek gek arán — gondoskodhattun

Kérjük az elvtársakat, őszinte köszönetünket az en tűzoltóegységnek is szívesked tolmácsolni.

Rózsahegyi Győző
a Royal Nagyszálló
igazgatója”

„A pécsi járási tanács végre bizottsága a járási tűzoltóvelelőkesztéséről s a mezőgazd termények tűzvédelmének meg veszéséről készült jelentés érté során megállapította, hogy a járási és városi tűzrendészeti rancsnok, valamint a parancs ság állománya hatékonyan ho rult az elért eredményekhez, s a parancsnokságnak — a járá rületén végzett eredményes kájáért-elismerését és köszö tejezi ki a végrehajtó bizottsá

Bruck József
a pécsi járási t
elnöke

Tetszett a hangversen

Körülbelül két éve vagyok ges olvasója lapjüknak, de még olvastam cikkeket a tűzoltóze működéséről. Persze lehet, hog tak rótuk, csak elkerülte a m memet.

A közelmúltban alkalmam meghallgatni a zenekar egyik l versenyt. A műsor első felé brnoi ifjúsági táncgyűttes s peit, majd a tűzoltózenekar, s ták közreműködésével, né népszerű számot adott elő. K a Kék-Duna keringőt is. Érz szerint különösen az *Alpoktól* című szvit előadása sikerült jól a kitűnő együttesnek. A m összeállítója biztos érzékel gatta össze a programot és v nyi Sándor vezényletével az e tes méltóképpen interpretált szimfonikus könnyűzene leg darabjaiból válogatott műsort.

Galgóczi Ágnes
tűzrendészeti e
Budapest

A nagykörösi önkéntesek ügyesen oltották el az olajtűzet. — A ceglédi Cifrakerti Állami Gazdaság létesítményi tűzoltói





1



2

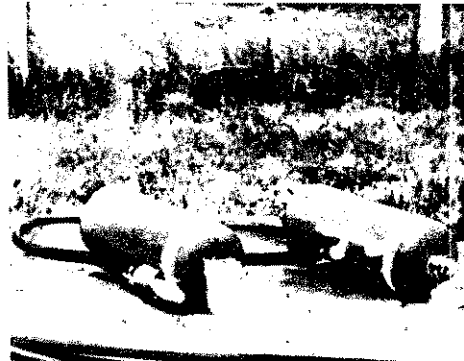

3



4

Új oltókészülékek bemutatója

MAJUS VÉGÉN a szigetalmi tűzkísérleti telepen bemutatót tartott a Fémlémezipari Művek Tűzoltókészülék Gyáregysége, a Budapesti Nemzetközi Vásáron részt vevő külföldi szakemberek, valamint az érdekeit export-vállalatok képviselői előtt.

A kísérlettel egybekötött bemutató célja, hogy megismeresse a gyár termékeit és bemutassa a legújabb, általuk gyártott tűzvédelmi felszereléseket.

A készülékek műszaki jellemzőit Fügi Béla tudományos munkatárs ismertette, majd működés közben bemutatták az 1 kg-os, a 6 kg-os belső-palackos, hasadófémes, a 12 kg-os, az 50 kg-os és a 250 kg-os targoncára szerelt porral oltó készülékeket, valamint az 50 literes habhidránt.

Nagyságtól függően egységnyi tűzfelületeket oltottak. Égő anyagként fűtőolajat és benzinkeveréket használtak, 1-3 perces elégetéssel.

ELSŐKÉNT az 1 kg-os porral oltót mutatták be. A készülék új terméke a gyárnak. Alakra megegyezik a közismert autoszifonnal, csak kisebb annál. Hajtóanyaga CO₂. Oltótöltete nátriumhidrokarbonát. Alkalmazható szémélygépkocsiknál és olyan helyeken, ahol a tűzet kezdeti stádiumban észlelik, és a gyors beavatkozás sikeres lehet. A bemutató során kb. 20 dm²-es tűzfelületet oltottak vele biztonságosan. A lángolás megszüntetése után a készülékben még mindig maradt oltópor és ismételten működtethető volt.

A készülék kezelése, újratöltése nem igényel különösebb képzettséget, így tulajdonosa töltheti fel porral és időszakonkénti vizsgálatát is maga végezheti.

A 6 kg-os belsőpalackos, valamint a 12 kg-os porral oltó készülék alakra megváltozott, kissé „karcsúbb” lett. Hajtóanyaguk CO₂. Az oltott tűzfelület 50 dm², illetve 1 m² nagyságrendű volt.

Az 50 kg-os oltókészülék kerekre szerelt, könnyen mozgatható. Hajtóanyaga nitrogén. 2 m²-es tűzfelületet oltottak vele.

A KÉSZÜLÉKEK biztonságosan működtek, és a tűz eloltása után is maradt bennük annyi biztonsági tartalék, amely újbóli gyújtás esetén is biztosította az eredményes beavatkozást.

A 250 kg-os targoncás porral oltó készülék csak felépítményben tért el elődjétől. A működtető szerkezeteket és a CO₂ palackot szekrényben helyezték el, amely védi az időjárás viszontagságtól.

Oltóhatását 25 m²-es tűzfelületen mutatták be. 3 perces elégetés után, 2 db 2,5 kg-os portisztollyal működtették. A lángolás pillanatok alatt megszűnt. Újra gyújtották a tűzveszélyes folyadékot, majd ismételten sikeres oltást hajtottak végre.

Az előadó kiemelte, hogy a porral oltás abban az esetben sikeres, ha kellő mennyiségű por jut a lángzónába.

BEFEJESKÉNT az érdeklődők az 50 l-es habhidránttal ismerkedhettek meg működés közben.

A készülék használata olyan helyeken előnyös, ahol a tűzveszélyes folyadékot edényzetekben használják a technológia során, mint pl. az edzőkemencéknél, zsírolvasztóknál.

A habhidránt 4 m²-es tűzfelület oltására alkalmas; 3-5 atm nyomáson 6 m³ habot fejleszt. 70 és 200 liter/perce teljesítményű habfolyatóval egyaránt használható.

Táplálása rögzített állapotban az üzem vízhálózatáról visszacsapó szelepen keresztül, gördíthető szerelvényenél pedig tűzcsapról történik.

Az égő tartályba juttatott hab megfelelően terült a tűzfelületen és fokozatosan szüntette meg a lángolást.

A bemutatót részt vett szakemberek elismeréssel nyilatkoztak a látottakról.

VÁGVÖLGYI JÓZSEF
tű. alhgy.,
okl. erőáramú gépipari technikus



7



5



8



6

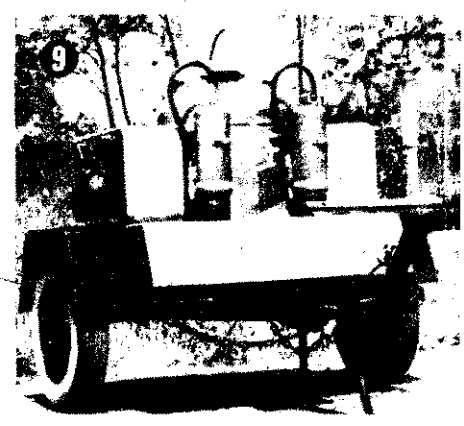

9

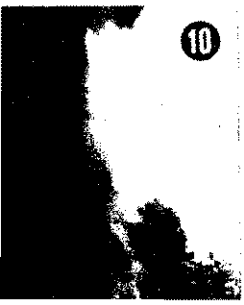

10

1. Fügi Béla tudományos munkatárs ismertetőjét tartja. 2. 1 kg-os porral oltó készülék. 3. 6 kg-os belsőpalackos porral oltó készülék. 4. 12 és 12 kg-os készülék. 5. Habhidráns készülék. 6. 50 kg-os és 250 kg-os porral oltó készülék és az 50 literes habhidráns készülék. 7. 1 kg-os készülék

kek működés közben. 8. 50 kg-os készülék működés közben. 9. A 250 kg-os új portargonca. 10. A 25 m²-es tűzfelület égése. 11. A 250 kg-os portargonca sugara oltás közben. 12. A habhidráns készülék működésbe hozatala és a védősugár



11



és üzemanyagigénye miatt stabil sét javasolják.

Az üzemanyagot (Diesel-olaj, III lyességi fok.) 300 literes, ún. napi ből elektromos szivattyú nyomja a vön keresztül a tüzelőtérbe. A nyon atmoszféra lehet, s az a porlasz felszerelt nyomásmérőn ellenőrízti porlasztó és nyomásmérő közé e fordítós elzáró csapot építettek be. lasztás, és egyben a láng erőssége is len kerékkel szabályozható.

A gyújtás a tüzelőtérbe szerelt 1 spirállal történik. A spirál igen 1 része a szárítónak, elszakadása ugyanis a berendezés azonnal leáll kor az elektromos relé az üzemany vattyt és az egész elektromos bere kikapcsolja. Esetleges áramkiha egyidejűleg az üzemanyag-befecsk rögtön megszűnik, mivel azt is elel torral működtetik. Egyéb védő és sági berendezés nincs rajta.

A ZSZPZS típusú szovjet TERMÉNY- SZÁRÍTÓ

Tájé- bemutatón vettünk részt a közel-
koztá- múltban a megyei Gabonafelvá-
tóval- sárló és Feldolgozó Vállalatnál.
egybe- A Gabona Tröszt rendezésében a
kötött ZSZPZS típusú szovjet termény-
szárító berendezést ismertették a
meghívottak előtt. A rendezvényen, a
Tröszt szakemberein kívül, valamennyi
megyei vállalat műszaki osztályvezetője, szá-
rítási felelőse, munkaügyi előadója és
energetikusa részt vett, tekintve, hogy
még az idén 30 ilyen típusú berendezést
állítanak üzembe az ország különböző vál-
latainál.

A ZSZPZS terményszárítót tavaly sze-
rezték be, és kísérletképpen a tamási Vö-
rös Szikra Tsz-ben mintegy 600 üzem-
órán át tengerit szárítottak vele.

A kb. másfél hónapos üzemeltetés ta-
pasztalatait a megyei vállalat műszaki
osztályvezetője ismertette.

A berendezés óránként 8 tonnányi ter-
mény szárítására alkalmas. Olajtüzelésű,
fogyasztása 100 liter/óra; elektromos áram
igénye 70 kW. Üzemeltetéséhez kilenc
dolgozó (köztük egy villanszerelő) szük-
séges. A szárító hordozható, gumikereke-
ken húzható, de nagy elektromos áram-

Vi- kísérleti üzemeltetésről lév
szony- a tapasztalatok sem teki
lag teljes értékűeknek, néhány
rövid mény azonban máris figy
idejű méltó, s alkalmas megfel
vetkeztetések levonására.

— Gyakran kiég a gyújtó spirál
ajánlatos megfelelő tartalékról gonc
ni. A Tolna megyei Gabonafelvasár
lalat egyébként már újfajta anyagk
zilag készíti a spirálokat. Próbál
persze szabálytalanul, a berendezé
kötésével is. Ez esetben a begyújtá
lyával végezték, ami rendkívül ve
ennél fogva tiltani kell.

— Meglehetősen nagy áramigény
igen fontos a vezeték keresztmetsz
felülvizsgálása, s szükség esetén m
méretűre való kicserélése. A csatlak
kat fixre kell építeni.

— A berendezés oldalbefúvós.
a ventilátorok a lánggal merőlege
relik a meleg levegőt a gabona felé,
ményt nyílt láng nem érheti, ami
dészeti szempontból kedvező.

— A termény mozgása állandó.
helyett ún. kasokban van a gabo
nem áll fenn annak veszélye, hogy
ményszámok, beragadnak, száradás
hőt vesznek fel és emiatt begyullad

— Az alsó terményréteget egy 80
óra teljesítményű ventilátor hűti.
digi tapasztalat szerint a ventilátó
működtethető teljes kapacitással, m
ég a motorja. Ha viszont kisebb t
ménnyel üzemel, a gépből távozó
nem hűl le kellően, olyan forró
hogy kézzel nem lehet megfogni. K
sen gabonánál veszélyes ez, mert
a raktárban bemelegedhet. Bizonyo



Gyújtóspirál

ellensúlyozásként egymás végébe leg-
bő két vagy több szállítószalagot he-
lyeznek, így a lehulló termény a levegővel
kezeve tovább hull.

Mivel főleg elektromos problémák-
kell számolni, a berendezés kezelője
nyszerezendő legyen. A gép csak állandó
szakember felügyelete mellett üzemeltet-

Az üzemanyag-utánpótlást pótkocsik-
szerelt tartályokkal biztosították. Na-
gyon fontos, hogy a fűtőolaj kellő tiszta-
sággal legyen.

a berendezést működés közben
bemutatták; az indítást és le-
állítását részletesen ismertették.
Az üzemeltetést magam is
megtekintettem, és mintegy
másfél órás tapasztalat, vala-
mely a tájékoztatóban elhangzottak alap-
megítélésem szerint, tűzrendészeti vo-
kozásban különösen a következőkre kell
figyelni: (A tűzrendészeti kérdé-
sre nagy részét egyébként az 1/1963. (VII.
3M sz. rendelet, valamint a különböző
szabványok, főleg az MSZ 9901-es tartal-
mányok.)

A berendezés a C veszélyességi osztá-
lyba tartozik, tehát a telepítést eszerint
szabályozni kell. Az ún. napitartály leg-
nyilvános helyen 12–15 m-re legyen a berendezéstől,
és az utántöltés 3 óránként szükséges.
A tartályt hővédővel védeni kell a tartályt.

Az üzemanyag-lefejtés, illetve töltés
szabványos szivattyúkkal és tömlőkkel tör-
ténjen.

Az olajcsepegést (különösen az olaj-
szabályozónál csepeg az olaj) meg-
szüntetni. A kenendő alkatrészeknél,
különösen a hajtóműnél olajfelfogó tálcát írunk elő.

A porlasztó előtti félfordítós szelepről
szabványosan ellenőrizhető. Követeljük meg,
hogy az a helyén legyen, és a nyitott, illet-
ve zárt állást jelelje.

Ugyeljünk a gyújtó megfelelő műkö-
déseire (egyébként a kémlelő nyíláson át
ellenőrizhető) és arra, hogy elegendő tar-
talék spirál álljon rendelkezésre. A be-
töltés fáklyával nem végezhető.

Az elektromos vezeték keresztmetszete
megfeleljen a rákötött fogyasztók áram-
terhelésének. Üzembe helyezés előtt
ellenőrizni a telepítés helyén levő elektromos
berendezést, vezetékét szakemberrel felül-
névelni és erről nyilatkozatot kérni.
Ezért is fontos, mert a gép kapcsoló-
szerveit, biztosító berendezését az 1
szabvány jóállás lejárta után magyar szabvány
szabvány szerinti alkatrészekre kívánják kicserélni.

géptől szállítószalag viszi a terményt
a raktárba



7. A berendezésben csak kellően meg-
tisztított gabonát, vagy tengerit száríthat-
nak; ellenőrizni kell, hogy a termény le-
hullt állapotban kerüljön raktárba.

8. Az állandó felügyelet biztosítva le-
gyen. A dolgozók részletesen ismerjék a
tűzrendészeti szabályokat és teendőjüket
tűz esetén.

9. A láng milyenségét és a berendezés-
ben levő hőmérsékletet rendszeresen el-
lenőrizni kell.

10. Tűz elsősorban az elektromos be-
rendezésben, valamint az olajtároló és -el-
látó berendezésben keletkezhet, tehát az
ilyen tüzek oltására alkalmas készüléke-
ket írunk elő. A géppel együtt behozott
1 db gázzal oltó kézi tűzoltókészülék
nem elegendő.

11. A berendezés üzembe helyezése előtt
a területileg illetékes első fokú tűzrendé-

szeti hatóságtól szemléletet kell kérni. (Erre
egyébként a tájékoztató részvevőinek fi-
gyelmét felhívtam.)

12. Szükségesnek tartom, hogy a tűz-
rendészeti hatóságok az üzemeltetést rend-
szeresen ellenőrizzék a fent leírtak fi-
gyelembevételével.

Te-
kin-
ve,
hogy
hatóságaink számára addig is, amíg
bővebb tapasztalatok birtokában maguk
is részletesen megismerik a ZSZPZS ter-
ményszárító technológiáját és üzemelteté-
sének előírásait.

Csőglei István
tű. őrgy.,

Tolna megyei parancsnokhelyettes

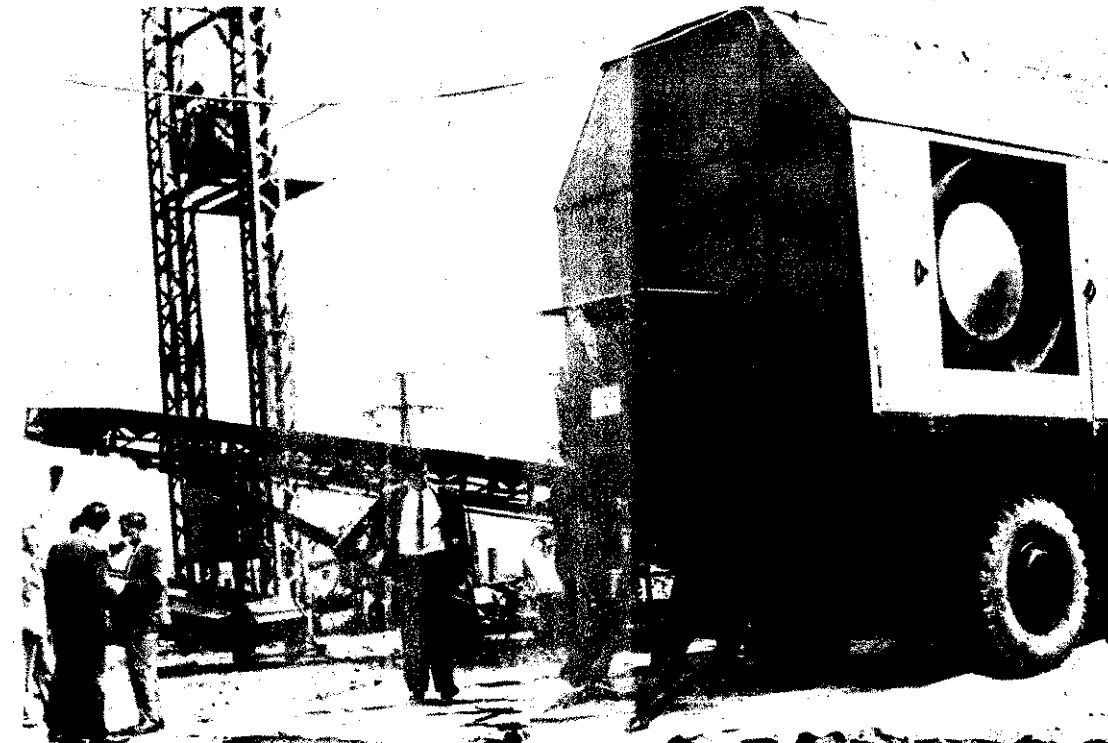

A FÖLDGÁZ A KORSZERŰ ENERGIAELLÁTÁ SZOLGÁLATÁBAI

II.

A földgáz felhasználása

Amint azt a bevezetőben már említettem, hazánkban a földgáz-felhasználás a harmadik 5 éves terv során mindinkább fokozódik. Az arányokat tekintve $\frac{3}{4}$ része ipari, $\frac{1}{4}$ része pedig háztartási és kommunális felhasználású lesz.

Ipari célokra:

Az ipari felhasználáson belül elsősorban a vegyipar jön számításba. Milyen célra hasznosítható a földgáz a vegyiparban?

A földgáz, illetve fő alkotójának, a metánnak égése közben igen bonyolult kémiai átalakulások mennek végbe. Ezek megfelelő körülmények között, katalizátorok segítségével irányíthatók.

1. A földgáz ipari értékesítése szempontjából legfontosabb kémiai átalakulás az úgynevezett szintézisgáz előállítás. A szintézisgáz H_2 és CO 1:1 — 3:1 arányig terjedő elegye. A metán $700\text{ }^\circ\text{C}$ feletti Ni (nikkel) katalizátor alkalmazásával

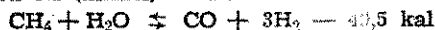

szintézisgázzá bontható. Ma inkább a metán parciális (részleges) elégetését alkalmazzák:

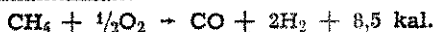

A hazai CO_2 tartalmú gázokkal a szintézisgáz előállítás a következő reakció-egyenlet szerint vezethető:

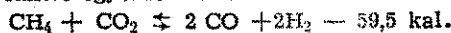

a) A szénmonoxid vízgőzzel hidrogénné alakítható



egyenlet szerint, vasoxid katalizátorokkal $450\text{--}550\text{ }^\circ\text{C}$ -on. A keletkezett CO_2 vízzel kimosható és így tiszta H_2 állítható elő.

b) A hidrogén igen fontos ipari termék, alapja az ammóniaszintézisnek:

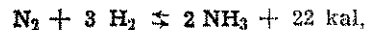

amely ezen reakció-egyenlet szerint megy végbe vaskatalizátor és $500\text{ }^\circ\text{C}$ jelenlétében. Az alkalmazott nyomás $200\text{--}1000$ atm.

A földgázból előállított hidrogén olcsóbb a szénből gyártottnál, ezért az egész világon a földgázból előállított hidrogén alkalmazására tértek át. Az ammónia mind a szerves, mind a szervetlen vegyipar legfontosabb alapanyagai közé tartozik. A salétromsav-, a robbanóanyag- és a műtrágyagyártásnak egyaránt ammónia a kiindulási anyaga.

c) A szintézisgáz alapja az úgynevezett oxoszintézisnek amellyel metilalkoholt állítanak elő:



Ez a reakció cink és krómoxid katalizátorok jelenlétében, $300\text{--}400\text{ }^\circ\text{C}$ -on, $150\text{--}300$ atm. nyomáson megy végbe. Az üzemi viszonyok változtatásával azonban a metilalkohol mellett nagyobb molekulású alkoholok és zsírsavak is előállíthatók.

d) A metilalkoholból a műanyagipar egyik legjelentősebb alapanyaga, a formaldehid nyerhető:



Az átalakulás rézoxid-katalizátor és $500\text{--}700\text{ }^\circ\text{C}$ hőmérséklet hatására igen jó hatásokkal megy végbe. A formaldehid sok festék és gyógyszer alap-, illetve segédanyaga; a fenoplasztok és aminoplasztok nélkülözhetetlen alapanyaga. A világ formaldehid szükségletének 60% -át a műanyagipar dolgozza fel.

e) A legjelentősebb szintézisgáz-felhasználás a Fischer-Tropsch, valamint a korszerűsített Hydrocol vagy Synthine eljárásnál történik.

Kobalt-, nikkel- és vaskatalizátorok jelenlétében $200\text{ }^\circ\text{C}$ hőmérsékleten és 10 atm. nyomáson a szénmonoxid és hidrogén elegye cseppfolyós szénhidrogénekké egyesül:

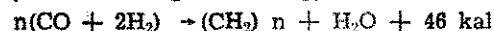

egyenlet alapján. 1 m^3 szintézisgázból 190 g szénhidrogén, földgázra vonatkoztatva pedig 500 g/m^3 cseppfolyós szénhidrogén nyerhető.

2. A földgáz legrégebb felhasználási területe a koromgyártás. Alapreakciója:

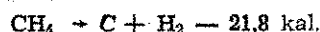

3. A hőbontást egy másik irányba vezetve acetilént kapunk:

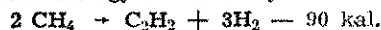

Ez a reakció $1500\text{ }^\circ\text{C}$ feletti hőmérsékleten $1/100$ mp reakcióidővel érhető el. Vezethető a reakció a körülményektől függően a következőképpen is:

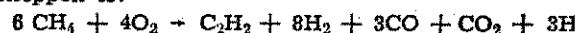

Az acetilén $HC\equiv CH$ a szerves kémia egyik legjelentősebb legtöbb irányban alakítható vegyülete.

Fűtésre:

Miután minden tüzelőanyag az égés előtt légneművé alakul, tehát elgázosodik, e tekintetben a földgáz tehát eleve ideálisnak tekinthető. A földgáztüzelés előnyei:

- gyors hőfejlés, egyenletes hőmérséklet és tüzelőanyag minőség;
- salak- és hamumentes tüzelés;
- kénmentes, nem okoz korróziót;
- füstmentesen kis légfeszüléssel, majdnem stöchiometriai viszonyok között, gazdaságosan elégethető;
- viszonylag olcsó a tüzelőberendezés;
- könnyen adagolható, szabályozható;
- teljesen automatizálható;
- nem kell tárolni a fogyasztónak;
- a legkülönbözőbb kis és nagy teljesítményű központi helyi tüzelőberendezésekben eltűzelhető;
- nagyobb távolságokra is olcsón, vezetékkel szállítható

A földgáztüzelés veszélyei

Bármennyire előnyösek is a földgáz tulajdonságai, a tüzelőkor való felhasználásakor a tűzrendészeti szempontból hátrány jellemzőit is figyelembe kell venni. Veszélyessége az előzők ismertett fizikai és kémiai tulajdonságaiból adódik.

Tekintve, hogy a földgáztüzelő berendezések helytelen, szerűtlen használata beláthatatlan következményekkel járhat, tűz- és robbanásveszély kiküszöbölése érdekében már a fűtőberendezések gyártásánál és alkalmazásánál is különböző biztonsági technikai berendezéseket és szabályozókat használnak.

Ilyen berendezések:

1. A gáz-és levegő-kimaradás esetén, nyomásváltozás hatására működő elzárószervezetek. Ezek legtöbbször félautomatikus biztonsági berendezések. A kikapcsolás automatikus a bekapcsolás azonban kézzel történik.

2. Gyújtó és lángellenőrző — lángór — készülék, amely minden gázégőnél az égő szerves részét képezi.

3. Teljesítményt szabályozó automatika. Gőzkazánok esetében a gőzelvétel csökkenti a betáplált gáz mennyiségét; háztartási készülékeknél ugyanezt a szoba hőfokától függően változtatja.

4. A tápvíz-, vagy huzatszabályozó berendezések a gazdaságosságon túl, ugyancsak a biztonságot szolgálják.

Földgázégő-szerkezetek:

A földgázégő felépítése alig különbözik a városi, vagy a kádfűtő eltűzelésére szerkesztett és a gyakorlatban már jól bevált gázégőtől. A földgáz fűtőértéke és fajlagos sűrűsége nagyobb, gyújtási sebessége viszont csak $\frac{1}{3}$ -a a kamragázénak. A gázégő fűtőkínak méretezésénél a gáz minőségi különbségét figyelembe kell venni.

Az égőszerkezetek lehetnek

Injektoros égők:

A gáz eltűzeléséhez szükséges ún. égéslevegőt a gázszívja be, s az égés előtt keveredik a földgázzal. A teljesen automatizált injektoros égőknél a biztonság fokozása érdekében a gáz-ventillátort is alkalmaznak, amellyel az égőt közvetlen kapcsolják. Az égőkhoz tartozik még, mint biztonsági berendezés a hőhatásra működő mágnesszelep az elektromos gyújtás és lángór. Az injektoros égőket kis teljesítményű fűtőberendezésekben is alkalmazják.

Kisnyomású égők:

A kisnyomású égők üzemeltetéséhez $100\text{--}500$ mm vo. nyomású más gázra van szükség. Az égési levegő nyomása $150\text{--}250$ mm vo. Kisnyomású égőket, kombinált kivételben, gáz és fűtőolaj tüzelésre is készítenek; Alkalmazzák közepes teljesítményű fűtőberendezéseknél és központi fűtésekben.

Fények villantak...

nyenletes léptekkel járta be mozgási területét. Időnként lassított, s a kerén túlra is kitekintett. Hirtelen arra figyelmes, hogy apró fények villannak az állami gazdaság területén. Úgy lát, mintha valamelyik épületben tüzelk. Eszébe jutott azonban, hogy éjszaki, ez nem képzelhető el. Az örtelez sietett.

A 6. számú őrhelyről jelentkezem. A szédos állami gazdaság területén utaló fényeket észleltem! — jelentgetgottan.

Értettem! Rövidesen ott leszünk! — zott a válasz.

Sokkal később Letenyei István őrtő és Haller Tibor honvéd meg is értek az őrhelyre.

őgel hadnagy, az ügyeletes tiszt az órájára pillantott. Fél kettő volt éppen. Benézett az őrszobába, és észrevette, ketten hiányoznak a készültségből.

nikor jelentették neki a történeteket, ő yomban kivonult a 6-os őrhelyre. A m katoná nagyban tanácskozott. Mő hadnagy azonnal intézkedett. A ké ség egyik beosztottja vette át az őrt, ő pedig felderítésre indult a három nával.

„őreg” katonák gyakran ugratják az cokat a gödöllői Agrártudományi nem bejáratánál levő két kőbikával. kor szereltek majd le — tréfálkoznak mikor ezek a kőbikák elbődülnek”.

gás udvaron szögletes házak veszik il a Mária Terézia korabeli barokk etet, amelyet jelenleg magtárnak nálnak.

nint a kis csapat áthaladt a bejáraton, nban észrevették, hogy a tűz itt kez zett. Felriasztották a környéken la it.

ire a helybeli tűzoltóparancsnok meg kők a helyszínre értek, Haller Tibor véd már a tetőről kiáltott le vízért.

A több mint kétszáz éves épület egyik mestergerendája fogott tüzet ugyanis, valószínűleg eldöbött cigarettavégtől.

Amikor a tűzoltók is kiérkeztek, Haller honvédek már sikerült lokalizálnia a lángokat.

Az állami gazdaság igazgatója pénzzutalomban részesítette a bűtor katonákat, és kérésére napiparancsban is megdicsérték őket.

Persze — mint mondották — jólesett

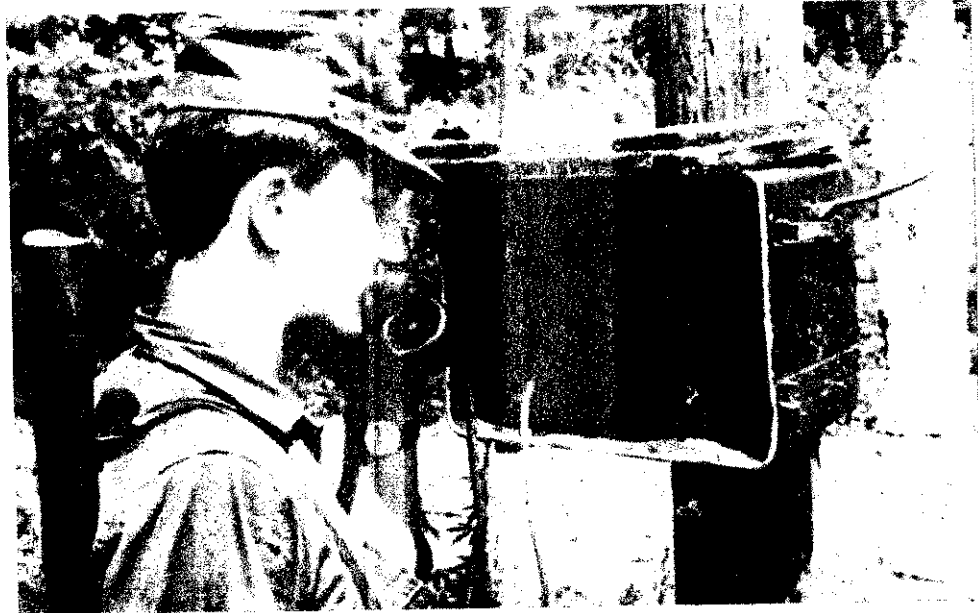

Kertész Ferenc honvéd éberségének köszönhető, hogy gyorsan megfékezhetők a veszedelmes tüzet

Az épületet minimális — mindössze nyolcszáz forintnyi — kár érte. A polgári védelem vegyvédelmi századának néhány katonája által megmentett érték viszont pénzben alig kifejezhető, hiszen — hogy mást ne említsünk — három millió forintos költséggel éppen most restaurálták a műemléképület tetőzetét.

volna nekik, ha két-három napos jutalom-szabadságot is kapnak. Amire igazán rászolgáltak volna, hiszen emberségből és honvédelmi felkészültségből egyaránt jelesre vizsgáltak.

TURI T. ANDRÁS

Nagynyomású égők:

Készülnek tisztán gáz és gáz-olaj kombinált tüzelésre. A szükséges gáznomás 0,75—3 atm. Az égési levegő nyomása 150—200 mm vo. Ezeket a típusokat nagy teljesítményű fűtőberendezésnél használják.

Kis- és nagynyomású gázégők biztonságtechnikája az injekciós égőkéhez hasonló megoldású.

Háztartási gázfűtő berendezések

Gázkályhák:

Készülnek kéménybe köthetően, füstelvezetéssel, vagy az égési levegő, illetve a távozó füst csatlakozásának a külső fal léstechnikailag legmegfelelőbb részén való elhelyezésével. Ez a típusok az úgynevezett parapetkályhák. A gázkályhákna a huzatszabályozás és a gazdaságos fűtés érdekében célszerű a kémény vagy az égéstermék elvezető csővébe csappantyút építeni. A gazdaságos fűtést és a biztonságot egyaránt szolgálja a hőszigetelés, amely az előre beállított hőmérsékleten, illetve ellenes működés esetén megszakítja a gázadagolást. A kályhákhoz természetesen őrláng és kettős fémgyújtó biztosító is tartozik. A kályhák működése teljesen automatizálható. Gáz-, vagy áramszünet esetén kikapcsol, és az újragyújtást is végzi az automatika.

Gázcserepályhák:

Külföldön gázcserepályha-fűtőbetéteket hoznak forgalomba 10 000 kcal/h. hőteljesítményre. A betétet csempefal veszi körül. A betét és a fal közötti levegő felmelegszik, alul áramlik be és felül távozik. A fűtőbetétet, a gázkályhákhoz hasonlóan, automatikusan üzemeltethetők.

Nálunk meglévő gázcserepályhákat alakítanak át gázfűtésre, a fűtőteret és füstjáratot a gázfűtés követelményeinek megfelelően módosítják. Használatukkal azonban számos probléma volt; közülük több felrobbant.

Nagyobb teljesítményű gázfűtőberendezések

15 000—20 000 kcal/h. teljesítményű átfolyó gáz-vízmelegítővel ellátott melegvíz fűtést is szerkesztettek. A vizet a gáz-vízmelegítőben és a fűtőttesteken szivattyú keringeti. A berendezés teljesen automatizálható.

A földgáztüzelés elterjedését tekintve még csak a kezdetnél tartunk. Készletünk mennyisége és a földgáz ismertetőjele miatt azonban a tüzelőanyagkenti felhasználás nagy lehetőségeinek kiaknázása már a közeljövőben várható. Éppen ezért a biztonságtechnikának és a tűzrendészetnek is lépést kell tartania a fejlődéssel.

RÁCZ JÓZSEF
tű. fhdy.,
okl. vegyész



Az elmúlt hónapokban az Egészségügyi Minisztériumhoz tartozó számos intézménynél tüzendészetivel vetélkedőt rendeztek. Képeinken: a Fővárosi Gyógyszerári Központ június 15-i vetélkedőjének kezdő és végső mozzanatát örökítettük meg. Szabó Miklós tüzendészetilel előadó ismertette a versenyfelteteleket, és dr. Rajos Lajos osztályvezető adta át az első díjat Szendrő Zsuzsannának.



Későn jelezték

Feltehetően szabálytalan tüzelésből (kirándulók szalonját sütötték, de nem oltották el a paraszat) június 24-én kb. 3 hektár területen négyéves telepítési fekete fenyves égett az Oroszlány közelében levő Majk pusztja melletti erdőben. A késői tűzjelzés, valamint a vízhiány akadályozta az oltási munkálatokat. A tüzet a tatabányai vonulócsoportok az oroszlányi önkéntesek segítségével oltották el. A kár kb. 100 ezer forint.

Öt perc alatt kivonultak

Happel Viktor 4 éves veszprémfajsi kisfiú életét veszítette a Fő utca 45. számú házban keletkezett tüzeset során. Egy 13x7 m-es gazdasági épület tetőzete, 8 q szén, 2 q szalma, 8 ajtó s 6 ablak égett a június 25-i káreset alkalmával. A keletkezési okot még nem állapították meg, mivel a kisgyermek holttestén gyanús sérülési nyomokat is találtak.

A helyi önkéntes tűzoltóság a riasztás után öt perccel 1+16 fővel vonult ki a kárhelyre.

Csak négy nap múlva jelentették

Zoltai József 54 éves segédmunkás a sajakeresztúri vasútállomás egyik épületében gumipadló ragasztása céljából benzinnel akarta felmosni a padlót. Eközben társa, Nagy Pál 56 éves segédmunkás kiment az ajtó elé, s rágyújtott. Ennek következtében a benzindőz belobbant. Mindkettőn harmadfokú égési sérüléseket szenvedtek, Zoltai József kör-

házba szállítása után meghalt. A június 23-i káresetet csak június 27-én jelentették a tűzoltóságnak.

Villám csapott a lucernakazalba

Szulimán községben június 29-én hajnalban villámcsapás következtében kigyulladt egy lucernakazal. A helyi és a moskói önkéntesek is segítettek a szigetvári és a pécsi egységeknek. Mintegy 650 q lucerna ment tönkre, a kár kb. 80 ezer forint.

A padlason dohányzott

Szilágyi József 52 éves kerületvezető vadász június 29-én a Huszárokéi pusztai Hubertlak nevű vadászkastély padlásán dohányzott. Ennek következtében kigyulladt a 6x12 m-es emeletes épület faszíndelyes tetőszerkezete. A bakonyi önkéntesek, valamint a franciavágási fűrésztelep létesítményi tűzoltói segítettek a papai, veszprémi és győri egységeknek. Kb. 50 ezer forintos kár keletkezett.

Kiolvadt a kombájn tengelycsapágya

Gönyű község külterületén 9 és fél kh lábon álló őszlárpa, valamint 5 holdnyi 12 éves fenyves égett június 4-én. A tüzet az okozta, hogy az árpátáblán aratott kombájn ten-

gelycsapágya kiolvadt, a lehullott izzó csapágygörgőktől meggyulladt a tarló, s az erős szélben az erdőre is áterjedtek a lángok. A tüzet a győri vonulócsoport s a nagyszentjánosi önkéntesek 3 E sugárral és kézi szerszámokkal oltották el. 80 állami gazdasági, illetve erdészeti dolgozó is részt vett a munkálatokban. A kár kb. 95 ezer forint.

Tapolczai Jenő, a Fegyér megyei tanács elnöke a közelmúltban nyújtotta át az Életmentő Ermet Rekettyei Béla mányi üttörő-tűzoltónak, aki — mint arról már hírt adtunk — egy fuldokló kisgyereket mentett ki a kútból.

A Konzervipari Tröszt új oktatófilmet készített a helyes tűzjelzésről. A filmet nemrégiben mutatták be a Kun utcai parancsnokságon, és rövidesen forgalmazzák.



Mozdonyszikrától

A külsőváti Gránit dűlőné mint 40 hold learatlan búza július 7-én. A tüzet mozdony okozta. A helyi, valamint a váti önkéntes tűzoltóság 24 f. 120 környékbeli lakos segített pái egységnek a tűzoltási munkálatokat — mivel a p. más káresetek miatt csak később lehetett ki — József Öri s a helyi állami gazdaság tűzszeti felelőse irányította. K. ezer forintos kár keletkezett.

FEJTÖRŐ

VIZSZINTES: 1. Ezeknél általában tökéletlen egészsel találkoznak (folyt. függ. 4.). 11. Az ügött főszereplője 12. Igen öreg rokon megszólítása. 13. Fél dunántúli városi 14. Utászalakat fajta. 17. Független 11. folytatása (folyt. v. sz. 50). 20. Kert fajta. 22. ... bácsi. Ismert szindarab. 23. Magyarba is átvett pénzügyi kifejezés. 25. Newton másik neve. 27. Nem egészen fukari 29. Hangtalanul jár! 30. Erdekiesen védekező állat. 32. Ital. 34. Ritkán ma is előforduló vállalati rövidítés. 35. Mezőgazdasági szerszám. 37. Nem hallgatott el (két szó). 41. Indulatszám. 42. Egzotikus állat (+). 44. Nyári fa része. 45. Két azonos személyes névma. 46. Létezett (+). 48. Növény. 49. Terület (röv.). 50. Vízszintes 17. folytatása. 53. Betegség jelzője lehet. 55. Sára azonos hangzó. 56. Dunamenti külföldi városba való. 58. Névelős kopolytús.

Vissza: nem foglalkozik ve Ruhaanyag lehet. 49. Fa fa. Fizikai mértékegység (-). vízsz. 42. azonos hangzó. 53. hetilapunk kezdőbetű. 54. V. küll nyéll. 57. Számáhang. 58. elő.

Megfejtésül az alábbi sorok beküldeni: vízsz. 1., függ. 4. 11., vízsz. 17. és 50.

Be kell küldeni továbbá a p. kal megjelölt kockákban le. tüköből összeállítható anyag mely láng nélkül ég.

A helyesen megfejtők könyvjutalmakat sorsolunk k.

Megfejtési határidő: 1967. tus 20.

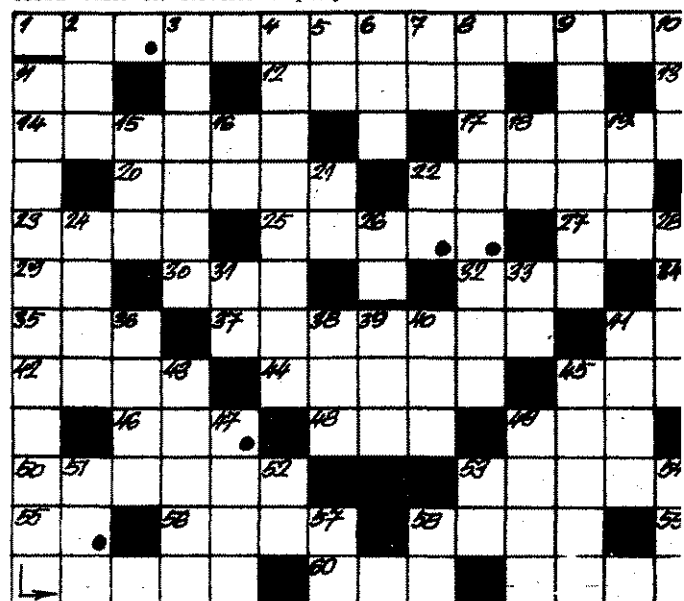

59. Rokon hangzású hangzók. 60. Mindent üti! Függőleges: 2. Vissza: francia király! 3. Kút és bogár jelzője lehet. 4. Vízszintes 1. folytatása. 5. Van ilyen szülő is. 6. Lócsemege. 7. Fél eper! 8. Patkót készít. 9. Tésztát kidolgoz (-). 10. Görög betű. 11. Az égés így mehet végbe (folyt. vízsz. 17.). 15. Városrész rövidítve. 16. Hangtalanul siri! 18. Anglia elején látható! 19. Egy másik egzotikus állat. 21. Azonos mássalhangzó. 22. Képző. 24. Iskolász. 26. Kereskedelmi műszó. 28. Nyári munkát végez. 31. Vissza: alkotás. 33. Mértékegység. 36. Magasba tart. 38. Kapocsfajta. 39. Sáv betű. 40. Oda: ZZZZ, vissza: végtag. 41. Takarmánynövény. 43. Árvítás vásárlás-e? 45.

A 7. SZAMBAN MEGJELE resztvevény helyes megfe. következő: KINETIKAI ÉS TŰZ, TÜKÉLETES ÉS TŰZ, LEN, KEN.

A PONTOKKAL MEGJELE kából összeállítható szó; TA.

KÖNYVJUTALMAT NY: Csörgő Sándor, Szolnok; K. dorné, Budapest; Puskás Debrecen; Tóth Kálmán, S. vari.

A NYEREMÉNYEKET post. jük el.

Sertést mentettek ki

s 11-én villámcsapásból kb. 100 méteres területen kigyul-
szakcsi Új Elet Tsz 70x9 m-es
sertésszállása. Tartógeren-
csák, ablakok és rekeszfallak
k. A zivatar miatt csak 40
késedelemmel jelezhetők a
a dombóvári parancsnokság-
a vonulást, valamint a tűzol-
vihár, a sáros és síkos út,
a vízhiány is nehezítette.
ri önkéntesek a lakosság se-
vel igen jól avatkoztak be,
k köszönhető, hogy 500 ser-
tikerült kimenteni. 30 állat
n elpusztult. A kár kb. 350
rint.

ÜLFÖLDI HÍREK

ba került az Umzindusi nevű
ikai folyó Johannesburg és
a között, miután egy föld-
ép megrongálta a dél-afrikai
eteket. Több ezer liter nyers-
folyóba ömlott, és kigyulladt.
zindusi egy szakasza valósa-
ngtengerré változott. A tűz-
ak csak hosszú, megkesztett
a aran sikerült megtekeznük
enként tíz méter magasra fel-
lángnyelveket.

nyában a hosszan tartó eső-
s a felhőszakadások Durazno
környékén árvíz okoztak.
ny 2 ezer személyt kilakoltat-
helyi tűzoltóság nagyon ak-
vevett részt a mentési munká-
an.

mal működő zárat készített
apán elektrolipari cég. A kü-
es zár tűz esetén automatiku-
nyílik, ugyanis tűjelző ké-
kel van összekapcsolva.

nysylvania állam (USA) Bloss-
városa közelében lezuhant és
ön kigyulladt a Mohawk Air-
légitársaság egyik szállítóre-
pe. A gép harminc utasa és
tagú legénysége életét vesz-

szláviában a piroti TIGAR-
umicsizma-részlegében felrob-
gy gép, majd tűz ütött ki. A
ások zöme a robbanás pillan-
an a vállalat épüdjében tar-
tott, így csupán csak néhá-
sérültek meg. A tüzet rövid
att sikerült elfojtani. Az anya-
azonban megicethősen nagy.

MAGYAR TŰZOLTÓ

magyar tűzoltóság folyóirata

kesztői a szerkesztő bizottság

Felelős szerkesztő:

Beszteri Lajos
tűzoltó őrnagy

Szerkesztőség:

V. Néphadsereg u. 9.

Telefon: 313-700.

a a BM Tűzrendészet Országos
Parancsnoksága

Os kiadó: dr. Micskó Rudolf

Terjesztő a Magyar Posta

1972 — Zrínyi Nyomda, Bpest
F. v.: Bolgár Imre



Kellemes meglepetés

Kellemes meglepetésben részesít-
tették szurkolóikat és az egyesület
vezetőit a Tűzoltó Dózsa labdarú-
gói. Tavalyi mérsékelt szereplésük
alapján ugyanis aligha számíthat-
tunk arra, hogy az együttes az idei
évad első felében listavezető lesz az
NB III közép csoportjában. Igaz,
a csapat képességei korábban sem
voltak lebecsülendők, csak éppen
nem párosultak kellő lelkesedéssel,
fegyelmel és küzdeni tudással.

Igy aztán az idény elején egy
kissé merész jóslatnak tekintettük
Nagy József edző azon kijelentését,
hogy a tavaszi fordulóban az első
négy hely valamelyikére várja az
együttest.

Am ahogy teltek-múltak a hetek,
egyre inkább kezdtek beigazolódni
az edző reményei. Néhány kislá-
stól eltérve, harcos felfogásban
és nagy lelkesedéssel küzdött a
csapat, s így az is megeseett, hogy
idegen pályán is megtapsolták he-
lyenként szellemes játékát.

Az idény közepén már kiderült,
hogy a Bp-i Vegyiművek, a Solt-
vadkert, az Elektromos, az Ercsi
és az 1. sz. ÉPFU jóképességű
együttesei pályázhatnak leginkább
az első helyekre, de a Tűzoltó Dó-
zsa is legalább ennyire esélyes.

A végeredményt valamennyien
ismerjük. A mi csapatunk az idény
második felében sorozatos győzel-
meket aratott, s végül is három
ponttal előzte meg a Vegyiműveket,
az Elektromost meg a Soltvadkert-
et pedig ötlet. Együttesünk kb.
78 százalékos teljesítménye a többi
8 csoport éllovasának eredményével
összehasonlítva is dicséretes. A 144
NB III-as együttes közül csupán
kettő rügött több gólt mint a Tű.
Dózsa, viszont — az Elektromossal
együtt — a Tű. Dózsa kapta a leg-
kevesebb gólt.

A siker természetesen több ténye-
zőnek tulajdonítható. A már emlit-
tett pozitívumok mellett kedvezően
érezette hatását, hogy kialakult a
csapat gerince, és a tartalékok jól
helyettesítettek olyan sérült kulcs-
játékosokat mint Papp, Vágvölgyl
és Kázmér.

A találkozókön az 1-4-2-4-es
formáció valamelyik rugalmas vál-
tozatát választotta hadrendjének az
edző. Elképzelései a hazai mérkőz-
ésen többé-kevésbé be is váltak,
hiszen otthonában csak egyetlen
pontot veszített csapataunk.

Idegenben rendszerint kevésbé
volt céltudatos a Tű. Dózsa játéka,
és érdekes, hogy mindhárom ves-
tes mérkőzésen seregnyi góllövési
alkalmat szalasztottak el labdarú-
góink.

A védelem helytállását a gólarány
is bizonyítja. Tagjai kemény, jó
képességű játékosok. A középpá-
lyások is rutinosak, s ügyesen
kamatoztatták tapasztaltságukat. A
csatársorból hétről hétre a bal-
szárny tűnt ki, ugyanakkor a jobb-
szárny eléggé hullámzó teljesít-
ményt nyújtott. Kovács jó fejtátéka



Vidéki mérkőzésein sem maradt szurkolók nélkül a Tűzoltó Dózsa. A képen: székesfehérvári tűzoltók az Alba Regia elleni találkozón. Nem rajtuk múlt, hogy a finis nem sikerült a legjobban...

és a gólveszélyes Zeher új szint
hozott a támadójátékba. A még if-
júsági Ladinszky is bebizonyította,
hogy méltán került be az első csa-
patba, sőt a BLASZ ifjúsági válo-
gatottjába is.

Tőlük, valamint a középpályás
Káldtól, Kázmértől Konkolytól és
Földitől további fejlődést várunk.

Feltétlenül szép fegyverténynek
tekinthetjük a csapat tavaszi első-
ségét, amely egyébként még bizto-
sabb is lehetett volna. Az utolsó ta-
lálkozón azonban tűzött önbizalom-
mal álltak ki játékosaink az Alba
Regia ellen, s ez megbosszulta ma-
gát.

Égy érzem, a gyengébb játékeréjű
ellenfelettől elszenvetett vereség
hasznos figyelmeztető az őszi
idényre. Annál is inkább, mivel ri-
válisaink még egyáltalán nem
mondtak le bajnoki terveikről, s a
Tű. Dózsa netán elhullajtott pont-
jai érthetően növelnék lelkesedésü-
ket.

Mindent egybevetve bizakodva, de
távolról sem elbizakodottan várjuk
az őszi idényt. Ha a csapat minden
mérkőzésen olyan lelkesedéssel
küzd majd, mintha a kiesés ellen
harcolna, akkor a várt eredmény
sem maradhat el. Ehhez azonban a
közösségi szellem további javítása,
egyenletes forma, és a szurkolók
további lelkes támogatása is szük-
séges.

Az NB III közép csoportjának éremzőnye:

1. Tű. Dózsa	13	11	1	3	30:8	23
2. Bp-i Vegyi- művek	15	9	2	4	19:12	20
3. Elektromos	15	8	2	2	12:8	18
4. Soltvadkert	13	7	4	4	19:17	18
5. K. VTSK	15	7	2	6	26:17	16

—liskay—



Ugyancsak az AR elleni találkozón készült ez a felvétel. A sötét mezű Simonffy jó helyzetben elszalasztotta a góllövési lehetőséget

A Tűzoltó Dózsa csapata (balról): Kitzrich, Ladinszky, Káldi, Nagy, Simonffy, Konkoly, Földi, Kovács, Zeher, Szabó, Vágvölgyl



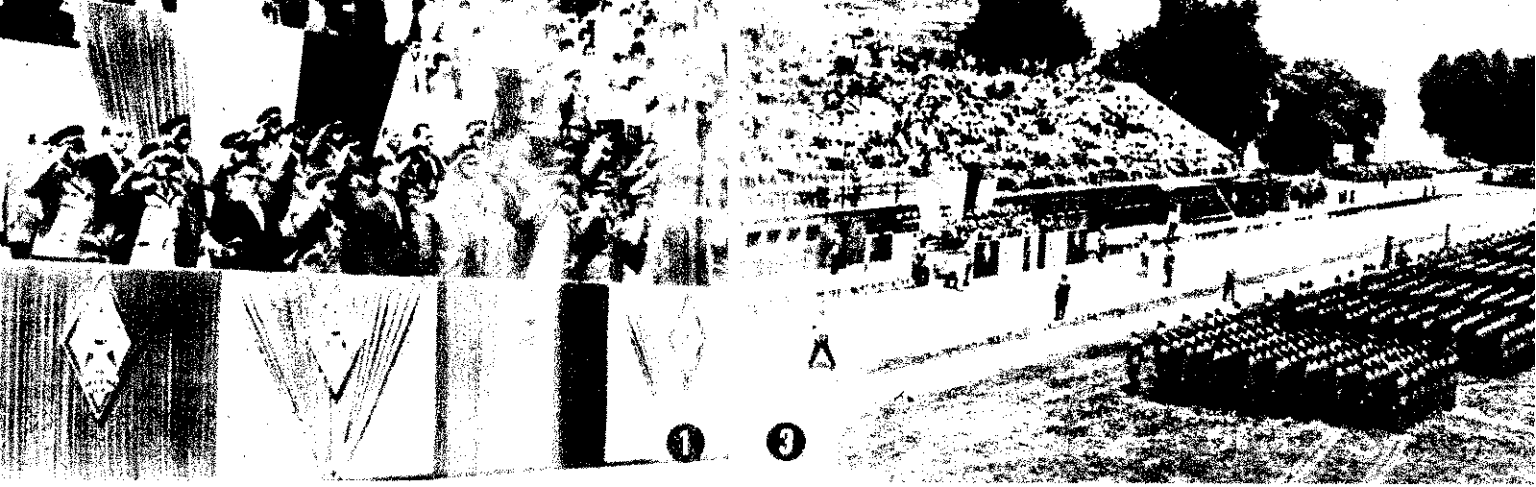

ÜNNEPÉLYES TANÉVZÁRÓ

Július 16-án délelőtt a margitszigeti Üttöröstadionban rendezték meg a Belügyminisztérium iskoláinak ünnepélyes tanévzáróját. Biszku Béla, az MSZMP Politikai Bizottságának tagja, a Központi Bizottság titkára is megtekintette az ünnepséget.

Benkei András belügyminiszter elvtárs üdvözölte a megjelenteket, valamint a Belügyminisztérium iskoláinak oktatóit és hallgatóit. Beszédében többek között hangsúlyozta, hogy kedvező a légkör a Belügyminisztérium szerveinek tevékenységéhez. A lakosság elismeri a belügyi szervek munkáját a bűnüldözés terén, a közrend, közbiztonság, a határvédelem érdekében.

Ez a bizalom megnyilvánul abban is, hogy a nép köréből mind több és több önkéntes segítőtje akad a rendőrségnek, a határőrségnek és a tűzoltóságnak.

A miniszter elvtárs befejezésül rámutatott arra, hogy a jelenlegi bonyolult nemzetközi helyzet még inkább megköveteli, hogy éberan ügyeljünk hazánk, a Magyar Népköztársaság belső rendjére, törvényeinek megtartására.

Az ünnepség második részében színvonalas bemutatónak és sportprogramnak taposolhatt a több ezres közönség.

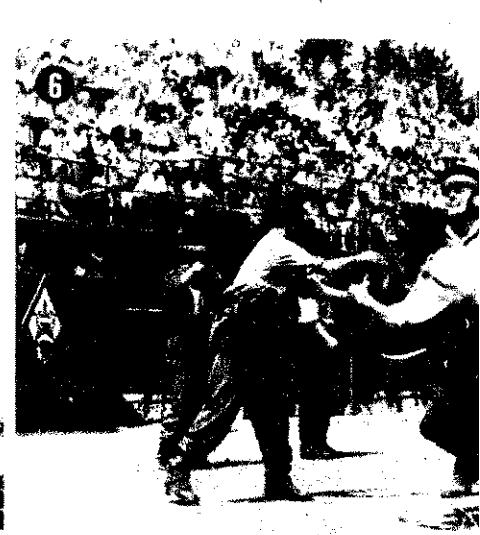
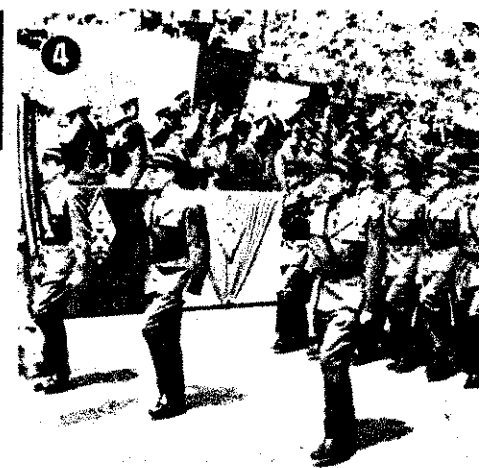
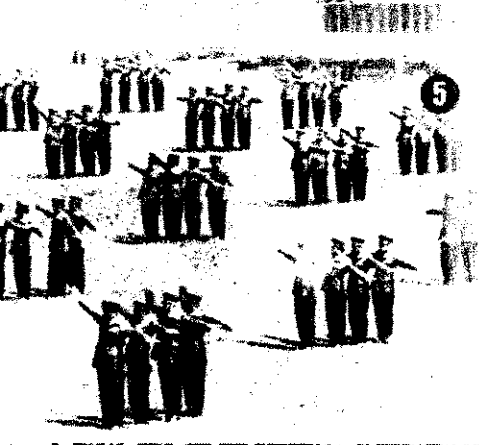

Képeinken

- 1 Az ünnepség megnyitója
- 2 Benkei András belügyminiszter elvtárs üdvözölte a BM-iskolák hallgatóit
- 3 A diszszord tagjai a miniszter elvtárs bejelenését hallgatják
- 4 A Tűzrendészet képviselőitében budapesti öltözetűek vettek részt a rendezvényen
- 5 A rendőrök ötletes programjának egy részét
- 6 Nagy tetszést aratott a mindvégig izgalmas 4x800-as fegyveres váltó
- 7 A BRFK motorkerékpárosai bemutatták kocsibiztosítás egyik formáját
- 8 Az ünnepi műsor záróképe

Tűzkisérlet Szigethalmon

(Képriport a 24. oldalon)



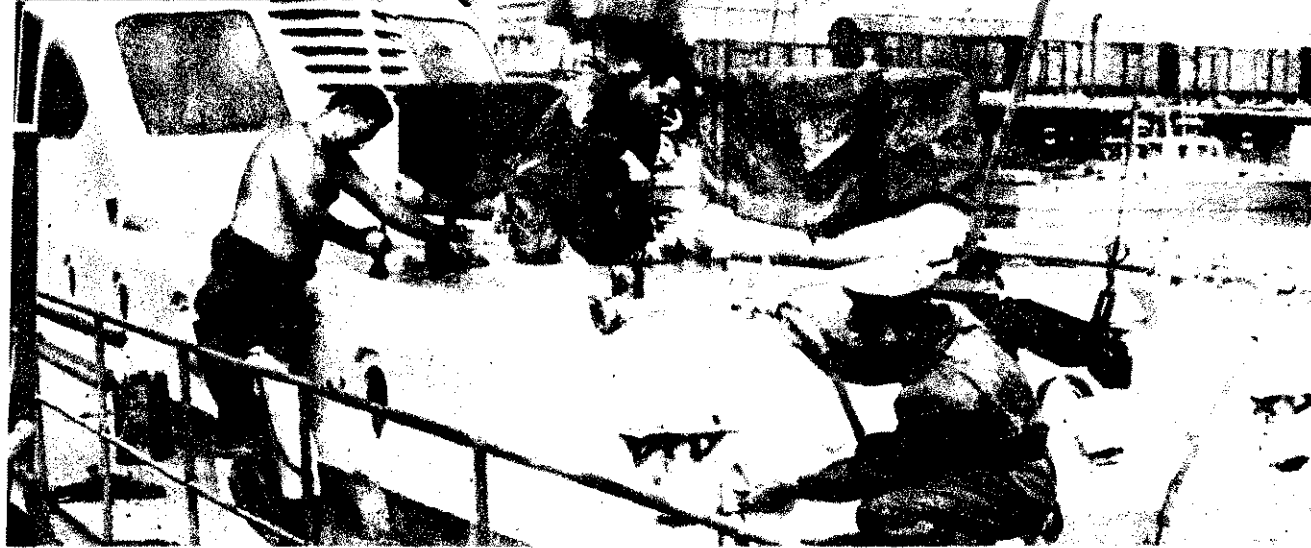

A BM központi hasz-
javító műhelyében
terven felül — kis-
javításokat végezne
Tűzoltóhajón, am-
nek parancsnoka
legénysége is segí-
munkálataokban

Események

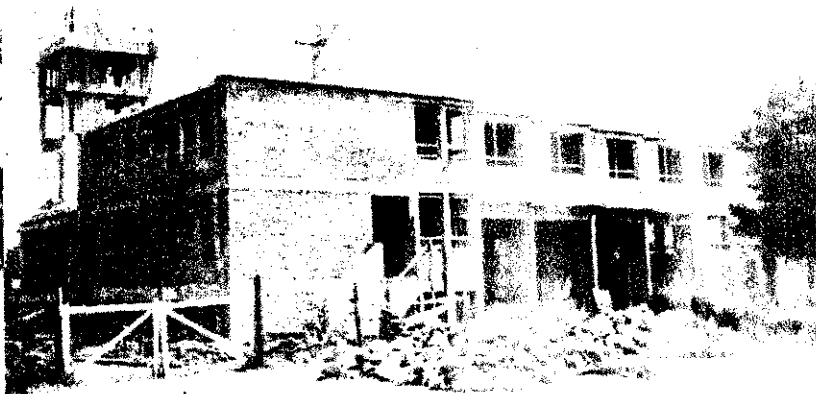

Építik a ceglédi
parancsnokság vár-
va várt új lak-
tanyáját

A sárbogárdi kirendeltség és a he-
kentes testület augusztus 19-én és
jól sikerült tűzvédelmi kiállítást ren-
A filmvetítéssel egybekötött kiáll-
megye és a járás több vezetője k-
tekintette. Jellemző az érdeklődés:
1707-en irtak be az emlékkönyv

Izgalmas versenyt vívtak a budapesti tűzoltók
atlétikai bajnokságán. A képen a 400-as sík-
futás élmezőnye: Göndör (XIV.), Kaszás és
Budai (V—VI—VII.) és Nagy M. (XIV.). Az
eseményről lapunk 23. oldalán részletesen be-
számolunk



Tűzoltónap Soltvadkerten

Augusztus 6-án Soltvadkerten tar-
tották meg a kiskörösi járás hagyó-
mányos tűzoltónapját. A községi tó
partján rendezett vidám találkozó-
számos megyei és járási vezető együtt
szórakozott a több mint ezer önkén-
tessel és családtagjaikkal. A rendez-
vényen értékes jutalmakat adtak át
a legjobb területfelelősöknek. A fel-
vételeken: Készül a finom gulyás. —
Kovács Teréz önk. tiz. és Nagy Mi-
hály önk. fhagy., tabái tűzoltók bol-
dogan nézegetik a szép tárgyjutal-
mat. — Ez a három párti tűzoltó-
kistány is jól érezte magát



Ilm készül a belügy) zervek munkájáról. Ennek egyik jelenetét rökftették meg a ké- en. Tűzoltóegységek épezetes tolólétra se- ftségével avatkoznak e a Vár egyik lebon- isra ftélt épületében lesteréségen előldé- zett tűz oltásába



100 000 Ft értékben

z egi parancsnok- dalmi munkát végez- során — többek kö- beosztottai száz- nek laktanyájuk kor- zött — 15 nyúászáró r forintos társa- szerűsítésére. Ennek szerkezetet építettek

be, vakolatot javítottak, helyiségeket alakítottak át, földet termeltek ki, utat javítottak, csőrendszert létesítettek, átrakták a tetőhéjazatot, festettek. A képeken: készűl a kerítés, és Bögös József tórm., s Őszi János őrm. akik különösen sok munkát vállaltak



képekben



Az egészségügyiek versenye

Augusztus 26-án a László Kórház pályáján bonyolították le az Egészségügyi Minisztérium IV. vágós tűzoltóversenyét. Szépszámu közönség előtt Kuszdi Balázs helyettes főosztályvezető toltta meg a rendezvényt. Az egészségügyi intézmények csapatai 400-as szerelésben 13 férfi 2 női, osztottsugar-szerelésben 24 férfi és 3 női, kombinált stafétában pedig 29 férfi és 5 női al mérték össze felkészültségüket. A férfiaknál a Mátraházi Gyógyintézet csapata győzött a 400-as kategóriában és a kombinált étdban. (Ennek során 30 métert futottak, folyadéküzet oltottak és célba lövelltek sugaruk- a versenyzők.) Az osztottsugar-szerelésben a János Kórház raja lett első. A női csapatok közül a Sárodrí Kórház nyerte meg a 400-ast, a másik két számban a Pest ryet Gyógyszertári Központ lányai arattak győzelmet. A képeken: Kuszdi elvtárs megnyitja a versenyt. — Folyadékűz-oltás. — A sárodrí lányok 'elés közben



G A Z D A S Á G I É L E T Ü N K

kérdéseiről

A gazdasági kérdések hordereje ma

A nemzetközi helyzet alakulásának s hazánkban a szocializmus építésének sok fontos eseménye igényli és köti le az emberek figyelmét. A tapasztalatok szerint ezek közül is tartósan főleg a gazdasági kérdések foglalkoztatják a közvéleményt. Nem lehet csodálkozni ezen. A fokozott érdeklődés kifejezi, hogy a gazdasági kérdések nagy horderejűek, megoldásuk közvetlenül érinti a szocialista állam, a társadalom egész fejlődését és az egyes állampolgárok életét. Persze lehet, sőt bizonyos, hogy a fokozott érdeklődés, a nagy figyelem nem mindenkinél azonos módon, azonos okból irányul erre a területre, de ez a tényen mit sem változtat.

„A szocialista társadalom teljes felépítése folyamatában a mi viszonyaink között, most különös fontosságúak a gazdasági kérdések” — hangsúlyozta Fock elvtárs is az országgyűlés legutóbbi ülészakán. Egyszerre kell dolgoznunk a harmadik ötéves terv megvalósulásán és az új gazdasági mechanizmus bevezetésén. E két feladat alapvető gazdaságpolitikai céljainkat szolgálja, ezért nagy gondot igényel vezetőktől, dolgozóktól egyaránt. Onmagában akármelyik egyedül is óriási erőfeszítéseket követel, a kettő együtt még inkább. Ezért hangsúlyozta a kormány beszámolója és a felszólalások is, hogy különös gondot igényel azoknak az eszközöknek a megtalálása, amelyek elősegítik mindkét feladat megoldását.

A két nagy feladat természetesen nem független egymástól, még inkább nem gyengítik egymást. Kölcsönhatásuk azonban kedvező lesz a terv teljesítésére és az új gazdasági mechanizmus bevezetésére. A harmadik ötéves terv teljesítése gazdasági növekedést eredményez, ezáltal lehetővé válik az új gazdasági mechanizmus zökkenőmentesebb bevezetése. A gazdasági reform pedig növeli a gazdaságosságot és így a tervcélok jobb megvalósulását.

A párt IX. kongresszusa, a kongresszusi határozatok ismertetése, az országgyűlési választások tapasztalatai és a szakszervezeti, valamint a KISZ-kongresszus — hogy csak a fontosabbakat említsük — tanúsítják a széles közvélemény egyetértését, bizalmát a párt gazdaságpolitikája iránt. Egy évvel ezelőtt még bizonyos kétkedés, aggodalom mutatkozott az új gazdasági mechanizmus irányelveivel szemben. Ma már azonban a széles közvélemény elfogadja szükségességét, s ezzel olyan politikai erő sorakozik fel a reform mögé, amely képes biztosítani a sikert. Ez jó és szükséges is, hiszen a párt, a kormány munkáját így

közbizalom segíti a jó irányvonal kialakításában, ugyanakkor a vezetés építhet a dolgozók aktív, alkotó cselekvésére is.

A népgazdaság egyensúlya

Népgazdaságunk egyensúlyi helyzetét kielégítőnek értékelték a Központi Bizottság június 23-i ülésén. Olyan értelemben is annak, amennyiben lehetővé teszi a reform végrehajtását. Persze minél hatékonyabb lesz az új gazdasági mechanizmus, annál inkább segíti majd ezen egyensúly tartóssá válását.

Mivel mérhető alapvetően a népgazdaság egyensúlya? Tömören fogalmazva azaz, hogy a termelés, az elosztás és a bővítés terszerűen, arányosan növekszik-e vagy nem. Népgazdaságunk kielégítőnek értékelésében tehát az fejeződik ki, hogy alapvető problémák nincsenek, az 1964. decemberi határozat óta a kedvező tendenciák erősödnek — még ha ez nem is megy végbe ingadozások nélkül.

Melyek a legfontosabb mutatói az egyensúlynak? Mindenekelőtt az, hogy a nemzeti jövedelem termelése és felhasználása globálisan összhangban van. Ez az államháztartás ez évben várható pénzügyi egyensúlyában is tükröződik. *A fogyasztási javak piacán is alapjában fennáll a kereslet és a kínálat összhangja, még ha az árúkinálat összetétele nem is felel meg mindenben a keresletnek* — hangsúlyozta Nyers elvtárs a KB ülésén. Külkereskedelmünkben is — szemben a korábbi deficitcs tendenciákkal — lényegileg helyreállt az egyensúly, sőt szocialista relációban a külkereskedelem mérlege kezd aktívvá válni.

A harmadik ötéves terv időszakában a termelés a tervezettnél gyorsabban fejlődött, javultak a gazdálkodás egyes mutatói. A tervezettnél valamivel gyorsabban növekszik a munkások, alkalmazottak reáljévedelme és a reálbér-előirányzat is, jól-lehet jelentős szóródással. *A parasztság reáljövedelme még ennél is valamivel gyorsabban emelkedett.* Mindez azt bizonyítja, hogy népgazdaságunk egyensúlyának fő feltételei adva vannak.

Egyes területeken azonban még kedvezőtlen jelenségek is tapasztalhatók. Nincs egyensúly a beruházás iránti kereslet és a rendelkezésre álló pénzeszközök, még inkább a műszaki teljesítőképesség között. Nem elég hatékony a beruházások összetétele és kivitelezése. Területenként bizonyos aránytalanságok vannak a munkaerő-helyzetben is. Évek óta passzív a tőkés országokkal folytatott külkereskedelmünk mérlege, mivel még alacsony a tőkés exportunk jövedelmezősége. Ehhez az is hozzájárul, hogy hazánk közepes gazdasági fejlettségű ország, kevés a nyersanyagdó-

zsa, kicsi a belső piaca. Ezért sok országnál jobban rá vagyunk utalva a külső piacra, de ez fejlettségi fokunk miatt hátnyokkal is jár.

Az 1968—70 években az ötéves terv eddigi ütemezése alapján dolgozunk, számva azzal, hogy 1968 januártól már érvényesülnek az új gazdasági mechanizmus szabályozó eszközei. Ennek kedvező hatásai és más intézkedések lehetővé teszik a termelés és fogyasztás összhangját és azt, hogy a növekedési ütem fenntartásával fokozatosan csökkenjenek az aránytalanságok, vuljon a termelés szerkezete és a fogyasztás összetétele. Szigorúan felülvizsgálják a beruházásokat, újakat csak sokoldalú megfontolás után hagy jóvá a kormány. A vállalatok lehetőséget kapnak kisebb beruházásoknak saját erőből való megoldására. Összességében nézve gazdasági fejlődés üteme megfelelő, az ötéves terv a megvalósulás útján halad. A problémák ismeretében folyamatosan vannak a leküzdésükhöz szükséges lépések.

A reform előkészületei

Az új gazdasági mechanizmus bevezetésének előkészületei a párt és a kormány által megszabott ütemben folynak. Ez lehetővé teszi, hogy a vállalatok már az ötéves megismerjék a központi jogszabályokat, s nyugodtan, kapkodás nélkül felkészüljenek a reformra. A gazdaságirányítási eszközök kidolgozottak, a gazdasági vezetőknél alkalmazottak volt tanfolyamokon a más formában megszerezték a kellő ismereteket. *Megjelentek, vagy a közeljövőben napvilágra látnak mindazok a lényeges intézkedések, amelyek megszabják az új gazdasági mechanizmus alkalmazásának szervezeti kereteit és módszereit.* Mindez azt jelenti, hogy ha az előkészületek ahál a jövő időben az eddigiek szerint folytatódnak, akkor létrejön az első fő feltétel a reform bevezetésének. A másik fő feltétel a jó politikai légkör. Nyers elvtárs, a parlament felszólalásában rámutatott, hogy *„... a jó politikai légkör... nagy feladat megoldásakor nélkülözhetetlen”.* A párt társadalmi szerveinek sokoldalú meggyőző munkája nyomán a közvélemény nemcsak megismerte, hanem bizalommal magáévá tette a párt e fontos célkitűzését. *Ervényesült az a lenini tanítás, hogy „Minél előbb átalakítást akarunk végrehajtani, annál inkább fel kell keltenünk iránta az érdeklődést, annál inkább kell törekedni arra, hogy tudatosan foglaljanak állást a terv mellett, annál inkább kell újabb milliókat meggyőznünk annak szükségéről.”*

A gondos előkészítést követeli az is, a más szocialista országoktól eltérően hazánkban a reform bevezetésére az egész gazdaságban egyszerre, egyidejűleg a végbe.

Számolunk azzal, hogy a mi viszonyaink között a vállalati és az ágazati kapcsolatok olyan erősek, hogy súlyos problémák okozna, ha egyes ágazatokban más és más időben történné meg az átállás, hiszen a különböző ágazatok eltérő feltételek között lennének kénytelenek együttműködni. *„A bevezetésben tehát nem helyes se részlegesség, sem a fokozatosság”* — mondta Nyers elvtárs. Egészen más a helyzet a magyar gazdaságpolitikai irányító munkával, mivel e tekintetben a fokozatos fontos kívánalom. Nem lehet egy csap megváltoztatni a termelési struktúrát korszerűsíteni a termelőberendezést, a vállalatok külkereskedelmi szerkezetét. *Az a lehetőség van arra, hogy a gazdaság irányítási eszközzel olyan hatást*

ljon a vállalatokra, amelynek eredményét fokozatosan a kívánt célok iránta fejlődik a gazdálkodás.

nézetlen szükséges aláhúzni azt is, az új mechanizmusban jelentősen nő a vállalatok hatásköre. Ezzel együtt a felelősség is decentralizáltabb lesz, mint eddig. Ebből azonban nem következik, hogy az állam áthárítja a maga felelősségét a vállalatokra. A döntési jogkörök decentralizálása lehetővé teszi, hogy a központi irányító szervezet kevesebb és nagyobb felelősséggel, és az egész népgazdaságot érintő feladatokkal foglalkozzanak. Ezzel több felelős lesz a körültekintő elemzésre és a döntésekre. Az állam iránítói, jó döntések hozására. Ez pedig fokozott felelősséget kíván az állami irányító szervektől. A vállalatok önállóságának megvalósulása gondosan ellenőrzést is igényel az államtól, hogy a népgazdasági érdekekkel összhangban fejlődjen a jövedelmezőségük.

reform és az életszínvonal

Központi Bizottság ülésén Nyers elvált aláhúzza, hogy „Gazdaságpolitikánk megvalósulásának nemcsak egyik célja, de a fő feltétele is, hogy az életszínvonal a reform kibontakozásának időszakában végleg kiegyensúlyozott legyen és a teremtéssel arányosan emelkedjen.” Világosan látható ebből, hogy a párt és a kormány következetesen folytatja a dolgozó életkörülményeinek állandó javírtására irányuló politikát. A gazdasági reformot olyan eszközznek tekinti, melynek a célja az életszínvonal emelése.

A gazdasági reform bevezetésével olyan lépésekre kerül sor, amelyek segítik a szociális munka szerinti elosztás következtében a jövedelmek elosztását, vagyis azt, hogy a dolgozóknak a képzettségét, szorgalmát, végzettségét, illetve felszámolását.

Az életszínvonal alakulásában fontos szerepet játszik a fogyasztási árak alakulásának, az infláció mértékének. A reform során az infláció mértéke a piaci viszonyok alapján változik, de hatóságok által szabályozott árak biztosítható az ármozgások befolyásolására. „Kellő bizalommal számíthatunk arra, hogy az életszínvonal elsősorban a jövedelmek nagyságától, és az árviszonyoktól függ. Sokan nem is vesznek számításba az inflációt, pedig még jó néhány olyan tényezővel kell számolni, amelyek mind befolyásolják az életszínvonal alakulását. Közülük Nyers elvtárs országgyűlési beszédében olyanra hívta fel a figyelmet, amely különösen háttérbe szorult. Ugyanis az életszínvonalon kívül a fogyasztási árak változása is befolyásolja az életszínvonal emelését. Tehát a fogyasztási árak emelését ezután is növelni lehet. A fogyasztási árak emelése persze egyéni érdekekkel, egyénileg lehet megteremteni. De az államnak és a szolgáltatások választékának megteremtése fontos társadalmi kötelesség. A gazdasági reformot úgy látja, hogy az új gazdasági mechanizmus feltételei között a jövedelmek, kedvezőbbé tehető a fogyasztás feltételei.

Két esemény Dabason

A dabasi parancsnokság pártszervezetének augusztus 5-i taggyűlésén Bartha Bertalan né főtörzsőrmester, alapszervei titkár tartalmat beszámolója után ünnepi aktusra került sor. A pártszervezet egyhangúlag felváltotta soraira (a képen balról) Mihály László főtörzsőrmestert, Bednárík István őrmestert, Csömöri József őrmestert, Opczki Miklós szakaszvezetőt és Marosvölgyi József őrmestert. A taggyűlésen felszólt Farkas István, a járási pártbizottság munkatársa is. Az egység szabadnapos beosztottai ezután a tanácsoló széken felkészített termében részt vettek Molnár Jenő főhadnagy kíséretében a névadóján. A kollektív ajándékkal kedveskedett az ifjabb Molnár Jenő boldog szüleinek.



1968 közepétől az ipari termelővállalatok — ahol ennek meglesznek a feltételei — áttérhetnek a munkaidő rövidítésére. Ez jelentős lépés, de éppen ezért fokozott körültekintést kíván, hiszen a termelésből kiesett munkaidő nem csökkentheti a termelési értéket.

Fokozott felelősséggel

Ma már egyre szélesebben ismerjük fel, hogy az új gazdasági mechanizmus bevezetése az egész társadalomra kiható feladat. A reform egész gazdálkodásunk minőségét, fejlődését hozza megával, ha a kidolgozott irányelveknek és konkrét intézkedéseknek megfelelően valósítjuk meg. Így hamarabb kibontakozhatnak a reform előnyei, és jobban teljesülhetnek a várakozások. Az új gazdasági mechanizmusra való áttérést a termelés folyamatosságának minél teljesebb biztosításával is elő kell segítenünk.

Mindaz természetesen nem egyszerűen szakközgazdasági probléma, minthogy az irányvonal nemcsak és nem elsősorban új gazdasági és jogszabályok igényét állítja elélni, hanem az új magatartást és a munkamódszerek fejlesztését is. Ebből következik, hogy a reform előkészítése nem csupán közgazdasági, jogi intézkedéseket követel, hanem a vezetők és a széles

közvélemény megfelelő felkészítését, ami a politikai munka keretében oldható meg.

A jó politikai és szakmai felkészülés elengedhetetlen követelménye annak megteremtése, hogy az újfajta magatartás és az új munkamódszerek kialakulatlansága, szokatlansága nem teszi lehetővé a reform abszolút tökéletes, hiba nélküli bevezetését. Lesznek hibák, lehetséges, hogy menet közben módosítani kell néhány részintézkedést. A jó felkészülés azonban csökkentheti a hibák számát és súlyát, lerövidítheti az átmeneti időt, gyorsabban eredményre juttathatja az egész társadalomra pozitívan ható vonásokat.

Politikai feladatokról van szó abban az értelemben is, hogy a jó felkészülés csökkentheti a bizonytalankodást, segíti a fő irányvonalnak ingadozás és következtetés nélküli érvényesülését. A siker alapja a dolgozók szemlélete és magatartása, tehát az, hogy mennyire értik meg az irányvonalat és az intézkedéseket, hogyan tudják saját cselekedeteikben érvényre juttatni őket. Minden túlzás nélkül állíthatjuk, hogy a reform a gazdasági ésszerűség és a szocialista erkölcs kölcsönhatásos érvényesülésében vezethet eredményre. Ennek a kölcsönhatásnak kell érvényesülnie a gazdasági vezetők, a termelőtevékenységet folytatók, a párt-, állami és társadalmi szervezetek munkájában.

Pártunk az idealizálás és a pesszimizmus ellen egyaránt harcolva cselekvő aktivitással támogatja a reform bevezetését. A kommunista élén harcolva azoknak a szükséges feltételeknek a megteremtését, amelyek erősítik a szocialista népgazdaságot és megteremtik az életszínvonal megalapozott emelésének feltételeit. A KB június 23-i ülésén Nyers elvtárs azt mondta: „A gazdasági és a politikai helyzet egybevetése azt mutatja, hogy pártunk gazdaságpolitikája érvényesülőben, megvalósulóban van, hogy képesek vagyunk megbirkózni a mai feladatokkal, s figyelmünkben mindig több jut a jövő gazdasági előkészítésére.”

BALLÓ ISTVÁN

1918. április 17-én Lenin aláírásával a Népbiztosok Tanácsa rendeletet bocsátott ki a tűz elleni küzdelem szervezéséről. Ennek a dokumentumnak az a történelmi jelentősége, hogy először állami feladattá nyilvánította a tűzvédelmet, s hosszabb időre megszabta a szovjet tűzoltóság és tűzrendészet szervezésének, fejlesztésének alapelveit.

A tűzvédelem irányítására Tűzrendészeti Tanács létrehozását rendelték el a dekrétumban. Ennek a biztosításiügyi — ezen túl biztosításiügyi és tűzvédelmi — főbiztos lett az elnöke.

A Tanács kötelességei közé tartozott: a kapcsolatos törvényjavaslatok felülvizsgálata és kidolgozása; általános érvényű szabályok, utasítások és rendelkezések kiadása a tüzek oltására és megelőzésére, valamint a társadalmi és magán tűzoltószervezetek egyesítésére, irányítására és tevékenységük további fejlesztésére vonatkozó intézkedések meghozatala, munkásságuk nyilvántartása.

A rendelet értelmében a Tűzrendészeti Tanácsnak a helyi önkormányzati és társadalmi tűzoltószervezetekkel együttműködve kellett végeznie munkáját. Ugyancsak a Tanács kötelessége lett a rendszeres tűzrendészeti statisztikai nyilvántartás, s az ezzel összefüggő adatgyűjtés megszervezése, továbbá a tűzoltóság alkalmazottai életkörülményeinek javítására irányuló javaslatok előzetes mérlegelése, és a nyugdíjnyújtás biztosítása.

Az említett Tanács jogkörébe került a tűzrendészeti törvények és rendelkezések végrehajtásának ellenőrzése, valamint a tűzvédelem céljára fordított pénzüsszegek nyilvántartása és felülvizsgálása. Felügyeletet gyakorolt továbbá a tűzoltófelszereléseket előállító gyárak és üzemek termelése felett, és a rendeletben kötelességévé tették, hogy gondot fordítson az ilyen felszerelések tökéletesítésére, olcsóbbá tételére, s széles körű elterjesztésére.

A rendelet a továbbiakban az új tűzvédelmi találmányok, illetve az újítások kipróbálásával is a Tanácsot bízta meg, és kötelességévé tette kapcsolatos pályázatok kiírását a tűzvizvezeték-hálózat tökéletesítésére, a tűzjelző szolgálat megszervezésére és általában az ország tűzrendészetének célszerű át-szervezésére, illetve kialakítására.

A káderképzés érdekében tűzoltó szakiskolák, tanfolyamok és főiskolák szervezését is



Dekrétum a tűzrendészetéről

elrendelték a dekrétumban. Ezenkívül a Tanácsot bízták meg a tűzkísérleti állomások létrehozásával, valamint tűzvédelmi sajtótermékek felülvizsgálásával, illetve kiadásával.

A Tanács szervezetében messzemenően érvényesült a demokratikus centralizmus elve. Választott, illetve kinevezett tagjai voltak, és ezáltal biztosították, hogy minden érdekelt szerv részt vehessen az egyes problémák megvitatásában. A tanács ülésein olyan személyek is részt vehettek, akik az ügyrendben szereplő kérdésekben hasznos adatokat szolgáltathattak.

A rendelet lehetővé tette, hogy a Tanács különleges szakbizottságokat is létrehozasson. Ezek határozatai — a hozzájuk tartozó kérdésekben — ugyan-csak kötelező erejűek voltak.

Az üléseken egyszerű szó-főbbséggel döntöttek, ha azonban az elnök, a népbiztosságok valamelyik képviselői vagy legalább hat tűzrendészeti tanács-tag ellenvetéssel élt, akkor az ügyet a Népbiztosok Tanácsa elé terjesztették határozathozatal céljából.

A Tanács helyi szerveket is létrehozhatott, és operatív tevékenysége céljából három szakosztályt alakított. Ezek közül az egyik általános tűzvédelmi kérdésekkel, a másik a tűzvédelem műszaki problémáival, a harmadik pedig az oktatási és kiképzési feladatokkal foglalkozott.

Igen lényeges a dekrétum 21. pontja is, mivel kimondja, hogy az összes kormányzervek, társadalmi és magánintézmények,

valamint szervezetek és állampolgárok kötelesek engedelmessé válni a Tűzrendészeti Tanács által hozott és törvényerőre emelkedett rendeleteknek.

A polgárháború utolsó időszakában, de még inkább annak befejezése után egyre több valósult meg az említett dekrétumban megszabott tennivalókból. 1921 második felében például alaposan felülvizsgálták a leginkább tűzveszélyes objektumokat és középületeket, és részletesen megszabták a szabálytalanságok kiküszöböléséhez szükséges feladatokat.

A belügyi népbiztosság rendelkezést adott ki a tűzoltásban való kötelező részvételről, továbbá a falusi tűzrendészeti felügyelők, valamint a vállalatok és intézmények tűzrendészeti megbízottainak kötelességeiről. Az illetők vagy meghatalmazottak közigazgatási eljárást indíthattak azok ellen, akik nem hajtották végre a tűzvédelmi előírásokat, súlyosabb esetekben pedig jogukban állt, hogy az ügyet a forradalmi törvényszék hatáskörébe utalják.

A mind hatékonyabb megelőző intézkedések végrehajtásával egyidejűleg a szovjet kormány a tűzoltóalakulatok ütőképességének növelésére is fontos határozatokat hozott. Így például 1921-ben hét különleges tűzoltóvonatot állítottak össze, s legénységét felemelt élelmiszer-adagokkal látták el. Mindegyik szervevény hét-hét személy- és tehervagonból állott, 33 beosztott teljesített rajtuk szolgálatot, s a szükséges felszerelésekkel és járművekkel is ellátták

őket. A moszkvai tűzoltóvonat legénysége például a szovjet város közelében levő kudino tőzegtelep égésekor több mint kétszáz méter magas fákat mentett meg.

Ugyancsak 1921-ben a Mur és Védelem Tanácsa fontos határozatot hozott a tűzoltóalakulatok akcióképességének növeléséről. Ebben többek között elrendelték a tűzoltófelszerelések gyártásának fokozását, a tűzoltóellátásának javítását, és elrendelték, hogy a Vörös Hadseregben a tűzoltók feladataihoz kell visszairányítani a hivatásos tűzoltókat.

A polgárháború után a legtöbb alakulatnál lóvonattal szállítottak a tűzoltószerekekkel, de a szovjet kormány még 1921 második felében összesen 54 ezer aranyrubelért korszerű tűzoltófelszereléseket hozatott külföldről. A következő évben a Népbiztosok Tanácsa elrendelte, hogy az állami biztosító vállalatok a tűzoltószervezetek fenntartásához kell fordítani.

V. I. Lenin, aki személyesen is részt vett számos tűzvédelmi kapcsolatos intézkedés meghozatalában, nagyra értékelte a tűzoltók tevékenységét. Így például, amikor megtudta, hogy a szurahanszki kőolajvállalatnál keletkezett tűz idején a tűzoltók hősiességgel álltak táviratban fejezte ki a megismerését.

A szovjet tűzoltók a legelőleg kezdetleges feladatokkal szemben a legújabb technikával megismerésükkel felmérhetetlen bátorságú értékeket mentettek meg. Hogy csupán néhányat említsünk: kivételes bátorsággal keztek meg az egyik moszkvai teherpályaudvaron kitört tűz ellen, és hasonló hősiességgel tanúsították a hodinkai tűzoltók a lőszerraktár égésekor.

Aldozatos szolgálatuk megalapozta a fehérgárdisták és intervenszók megsemmisítésében is a szovjet tűzoltók részvételét. Így például a leningrádi tűzoltók külön alakulatot hoztak létre, amelynek tagjai egységet alakítottak, amely a lengyel páncos Beloruszianál a támadása idején Polock és Minszk városok tűzoltóegységei ugyanolyan harc feladatokat hajtottak végre, mint a Vörös Hadsereg többi alakulatai.

Fontos állomása volt a szovjet tűzvédelem fejlődésének, hogy 1923 decemberében a Népbiztosok Tanácsa köteleztette az állami biztosítókat, hogy a tűzoltószervezetek részvételével rendszeres tűzkárstatisztikát készítsenek. Addig nem volt tűzvédelmi statisztikai nyilvántartás, s a statisztika hiányában nem is lehetett megalapozott szervezeti és műszaki intézkedéseket a tűzvédelem erősítésére.

(Folytatás)

A NAGY ÉVFORDULÓ TISZTELETÉRE

CSONGRÁD MEGYE

A szegediek a korábban megszüntetett röplabdapályájuk teljes felújításán, a laktanyavár kövezésén, az irodák kifestésén és 20 db D I-es víztároló hordó javításán dolgoznak. Inepi vállalkásokban még fényképekkel ellátott megelőző tűzrendészeti propagandaképlébe készítése is szerepel.

A szentesiek felajánlották laktanyájuk hálómeinek és egyéb helyiségeinek meszelését, a nílomos tetőzetének javítását, valamint vintartókat és képeretek készítését.

A hódmezővásárhelyi parancsnokság beosztottai oktatási munkával is segítik az önkéntes rőttségoknoknál levő felszerelések kezelését és rbtantartását. A létesítményi tűzrendészeti rőttségoknok munkájának megjavítása céljából kijelölt patronalók több alkalommal is részt vesznek az üléseken.

A szegedi járásban a kiskundorozsmai önkéntes versenyfelhívást bocsátottak ki az atás-cséplés, valamint a gabonátárolás tűzrőtől való megvédésére. Számos község csatlakozott a versenyhez, az eredményt a szegedi rancsnokság értékeli majd.

GYÖR-SOPRON MEGYE

A győri járási és városi parancsnokság beosztottai segítséget nyújtanak a soproniaknak a mosonmagyaróváriaknak laktanyájuk felújításához. Ezenkívül támogatják és értéklik önkéntesek „tisza szertár” mozgalmat.

A győri üzemi őrsparancsnokság beosztottai eltávolítják a törmeléklet laktanyájuk tatarozása után, és elvégzik a takarítási munkálatokat. A tatarozás után parkosítják és virággal szítik a laktanya környékét, röplabdapályát tesítenek. Az őrs dolgozói szabad napjukon enőrzést tartanak az ipartelepi lakóházakban, és ezt megelőző propagandamunkával is jybekötik.

A soproniak nagyszabású felajánlásáról az augusztusi Magyar Tűzoltóban már megemlékeztünk.

A mosonmagyaróvári járásban a darnozsellek lebontják a régi szertárakat, és 15 000 Ft értékű társadalmi munkával járulnak hozzá az új tűzoltóotthon felépítéséhez.

A lébényiek és sérfenyőszigetiek tömlőszertárt építenek. Horvátkimle önkéntesei iskolaépítésben vesznek részt. A cikolaszigetiek szertárak tatarozását végzik el, a levéi önkéntesek pedig éjjeli ügyeletet vállaltak az aratás, cséplés idejére.

FEJÉR MEGYE

A megyei parancsnokság dolgozói – tekintettel a székesfehérváriak szükségös elhelyezésére – vállalták, hogy segítséget nyújtanak egy hálólhelyiség kialakításához.

Különösen említésre méltó a műhely dolgozóinak felajánlása; ugyanis a központi fűtés és a villamosberendezés, valamint a vízvezetékek rendbehozatalán kívül rendszeres segítséget nyújtanak a községi önkénteseknek gépjárműfecskeendők javításához és karbantartásához. Ennek keretében a dégiek használatában volt gépjárművet működtetőképesé tették, és átadták a pázmándiaknak.

A dunaújvárosiak még az év elején öt pontból álló versenyfelhívást juttattak el a székesfehérváriakhoz a fegyelmi helyzet megjavítása, a megelőző munka hatékonyságának növelése, a propagandamunka sokoldalúbbá tétele, a laktanya és a körlet csinosítása, a továbbképzésben elért eredmények és a takarékosság fokozása céljából. A fehérváriak elfogadták a kihívást, s a november 7-i ünnepi gyűlésen értéklik majd a párosverseny eredményét.

A székesfehérvári parancsnokság beosztottai rendbe hozzák a megyei parancsnokság épületének lábátát. A községi önkéntesek

nyári munkájának megjavítása céljából a patronalók több alkalommal a területi ellenőrzésekben is támogatják az önkénteseket. A gépjárművezetők a szerek és felszerelések felülvizsgálatát és a javítások helyszíni elvégzését vállalták. A bicskei kirendeltség dolgozói a járás tűzrendészeti leggyengébb két termelőszövetkezetében, a csabdiiban meg az alcsútiban, szolgálati időn túl, segítséget nyújtanak a tűzvédelmi tevékenység megjavításához, valamint a szabálytalanságok felszámolásához.

A megyei önkéntesei is szorgoskodnak. A a sárbogárdiak tűzrendészeti kiállítást rendeztek. A magyaralmásiak és a guttamásiak kiköktatják a szertárhoz közel lakókat a szerek és felszerelések kezelésére, és rendszeres ellenőrzést tartanak a termelőszövetkezetekben.

A székesfehérvári Könnyűféműben üzembeszékek közti tűzrendészeti verseny keretében igyekeznek felszámolni valamennyi szabálytalanságot, és a legjobb eredményt elérő üzembeszékek önkénteseit megjutalmazzák. Értékes vállalkások közt szerepel még az üzembeszékek területén levő tűzcsapszerelevények felülvizsgálása, festése, továbbá jelzőtáblával való ellátásuk.

HAJDÚ-BIHAR MEGYE

A megye hivatásos állományának felajánlása jórészt az önkéntes testületek további segítségét célozzák. Ennek keretében helyszíni ismertető előadásokat tartanak részükre a gépjármű- és kismotorfecskeendők kezelésével és karbantartásával összefüggő legfontosabb tudnivalók elsajátítására. A felszerelések kisebb hibáit a helyszínen megjavítják. A parancsnokságok beosztottai az Ifjú Gárda szervezéséhez is hathatós segítséget kívánnak nyújtani. A nyári időszakban a parancsnokságok beosztottai 100 000 forint értékű társadalmi munkával csinosítják laktanyájukat.

A testületek közül jelentősebb vállalkásokat tettek: Nagylétán, Egyeken, Kabán, Nyirábrányon és Artádon a tűzkármentes betakarításra, a létszámhiány megszüntetésére, az ütőképesség jelentős fokozására, valamint a felszerelések üzemképességének biztosítására. Ezenkívül a nyirábrányiak új szertárak körmékén gyakorlóteret létesítenek, és parkosítják az udvarát. Az egyekiek utat építenek a szertárakhoz. Az artándiak a belvíz levezetéséhez árkok ásásával nyújtanak segítséget. A kabaiak a szertár otthonosabbá tételére elvégzik a belső festési munkálatokat, továbbá az udvar betonozását és parkosítását.

(Folytatjuk)

VIII. kerületi BM-szervek pártbizottsága sportvetélkedőt rendez a nagy évforduló tiszteletére. Egy szovjet alakulat komoszomoljai is részt vesznek a versenyeken.

Értékelünkön: a szovjet katonák és a VIII. ker. parancsnokság röplabda és labdarúgó mérkőzésének egy-egy mozzanata. Mindkét találkozáson a tűzoltók győztek



A TÜZRENDÉSZET HELYE az új gazdasági mechanizmusban

Írta: Papp György, a Ganz Villamossági Művek vezérigazgatója

A Kohó- és Gépipari Minisztérium vállalatainál, így a Ganz Villamossági Műveknél is az 1967-es gazdasági évben készülünk fel az új mechanizmus bevezetésére. Az új gazdasági irányítás többek között növeli a vállalatok önállóságát, döntési hatáskörét és nem utolsósorban a kezdeményezést s az ezzel járó felelősséget.

Az MSZMP Központi Bizottságának a gazdasági mechanizmus reformjáról szóló határozata szerint az a cél, hogy a gyárak egyre gazdaságosabban termeljenek, és ennek elősegítésére mindenkor azon a szinten fognak dönteni a kapcsolatos kérdésekben, ahol a legjobb az informáltság és legközvetlenebb az érdek. A vállalati döntések lehetősége bővül, a központi, állami döntések pedig ritkábbak, de átfogóbbak, jobban előkészítettek és nagyobb súlyúak lesznek.

A Központi Bizottság határozata felveti a vállalatok vezetőinek nagymértékben megnövekedett önállóságát és a sok feladat megoldásával járó felelősséget is.

Az önállóság mindenekelőtt azt célozza, hogy az eddignél jobban érvényesüljön a dolgozók kezdeményezése, bontakozzanak ki a legszélesebb társadalmi erők, tartalékok és hassanak serkentően gazdasági életünk fejlődésére, népgazdaságunk erősödésére.

Önállóságunk jegyében, meghatározott keretek között mi gazdálkodunk beruházásainkkal, nyereségünkkel, létszámunkkal stb. Az önállóbb gazdálkodás nagyobb lehetőséget biztosít arra, hogy a gazdaságosság, s így a nagyobb nyereség érdekében a piac igényeinek megfelelően fejlesszük gyártmányainkat, alakítsuk ki gyártási profilunkat, és a saját érdekünk ösztönöz, sőt kényszerít termelőberendezéseink egyszerűbb, termelékenyebb kihasználására.

Az új gazdasági irányítás alapelvei felvetik eszközeink helyes felhasználását, ezek maximális védelmét is. Ennek egyik lényeges része a vállalatok és gyáregységek tűzvédelmének szakszerű megszervezése, a termelés zavartalanításának biztosítása, hogy a vállalatok tűzrendszete váratlan, rendkívüli esemény alkalmával is mindenkor a helyzet magaslatán álljon.

Egy-egy előforduló rendkívüli esemény — jelen esetben a tüzesetekre gondolok —, ha népgazdasági szinten nem is okoz nagy anyagi kárt, de vállalatnál valamely fontos üzemszempont, vagy különleges berendezésnek rövid időszakra való kiesése nagymértékben hátrálthatja az évi termelési feladatok teljesítését és gazdaságosságát.

Vállalatunk életében eddig is fontos szerepet töltött be a tűzrendészeti munka megfelelő szinten tartása. Különös gondot foglalkozunk a társadalmisítással kapcsolatos következő feladatok megoldásával:

— a létesítményi tűzoltóság szervezése, kiképzése;

— a tűzrendészeti bizottságok szervezése, munkájuk segítése;

— a dolgozók első és ismétlődő oktatása;

— a különféle technológiák tűzrendészeti biztonsága;

— az új beruházások tűzvédelmi szakszerűsége;

— az üzemi rend kialakítása;

— a tűzrendészeti propaganda.

Az 1/1963-as BM rendelet végrehajtása során megteremtettük azokat az alapokat, melyeknek további szilárdítása biztosíték a tűzrendészet ütőképességére.

Létesítményi tűzoltóságunk a nehézségek ellenére is fejlődik, a kiképzéseken elértük a megfelelő létszámot és azon fáradozunk, hogy megtaláljuk az ösztönző eszközöket állandó létszámkeretük biztosítására. Létesítményi tűzoltóságunk fenntartása, az oltókészülékek vásárlása és karbantartása, tehát a tűzvédelmünkkel kapcsolatos állandó évi költségvetés kb. 200—250 ezer forint gyárunkban.

Tűzrendészeti bizottságaink évről évre mind eredményesebben dolgoznak, és az időszakos hatósági ellenőrzések mellett évente több száz olyan szabálytalanságot állapítanak meg egyes üzemszempontokban, raktárakban, irodákban, amelyek megszüntetése tovább erősíti tűzvédelmi helyzetünket. A gyáregységek tűzrendészeti bizottságaiban többször vannak a mérnökök és technikusok, ami a munka színvonalát illetően nagy előrehaladás. A tűzrendészeti bizottságok a vállalati igazgatók egyik legközvetlenebb segítőitársai, munkájukhoz a jövőben is minden segítséget meg kell adnunk.

Nagy gondot fordítunk dolgozóink oktatására, mivel már nem egy esetben bebizonyosodott, hogy ezen tevékenységünk egyike a legjelentősebbeknek a megelőző tűzrendészeti munkában. Többször is előfordult, hogy jól oktatott dolgozóink a közelükben levő oltókészülékekkel sok tíz- vagy százezer forintos kártól mentették meg vállalatunkat. Ez is bizonyítja, hogy a dolgozók oktatása és nevelése az egyik alapvető biztosítéka a vállalat tűzrendészeti helyzete stabilitásának.

Úgy érzem, sok kérdést megoldottunk a gyári termelés tűzrendészeti biztonsága érdekében. A technológiák kidolgozásakor, új műhelyek és üzemszempontok szervezésekor messzemenően figyelembe vesszük a tűzveszélyes munkafolyamatokat.

Tűzrendészeti beruházásaink az I. és II. fokú hatósággal egyetértésben azt a célt szolgálták, hogy elősegítsük a termelés biztonságát és folyamatosságát, s megvédjük a tűzkártól a társadalmi tulajdont. 1960 óta több mint nyolcmillió forintot fordítottunk tűzrendészeti beruházásokra.

A leírtakból kiindulva, napjainkban különösen konkrétan vetődik fel, hogy az új gazdaságirányításra való áttérés időszakában, majd ezt követően a vállalatok tűzrendészeti helyzete és az ezzel kapcsolatos kiadások milyen irányban alakulnak, illetve fejlődnek.

Véleményem szerint az új gazdasági irányítás, a gazdaságos termelés, a nagy nyereségre való törekvés nem mond ellene mindannak, amit az 1/1963-as BM rendelet a vállalatok számára előír. Az I. és II. fokú tűzrendészeti hatóságokkal egyetértésben már eddig is sokat tettünk emiatt megvalósításáért. Megfelelő megelőző mentő tűzrendészeti munka nélkül egyetlen vállalat termelése sem lehet biztos és zavartalan. Súlyos hiba lenne tehát a nagyobb nyereségre és gazdaságosságra való törekvés céljából csökkenteni a tűzrendészeti beruházásokat meg a tűzvédelmi apparátus fenntartási költségét, mert ez egyben a termelés biztonságát is csökkentené és több száz millió vagy penissalárdos társadalmi tulajdon veszélyeztetné vállalatainknál.

Az előforduló tűzkárok a jövőben, az új gazdasági mechanizmus időszakában nem rontó tényezők még fokozottabban éreztetik hatásukat a vállalatok gazdasági életében, mint eddig. Ezért a tűzrendészeti munkával megfelelő szinten való foglalkozás és munkatársak ilyen feladattal történő megbízása nagyon fontos teendője minden vállalat igazgatónak.

Vállalatunk igazgatósága az új gazdaságirányításra való áttérés időszakában, de sőt sem kívánja csökkenteni a tűzrendészeti apparátusát és erre fordított költségeit, mert úgy értékeljük, hogy a jelenleg kialakított szervezet szükséges és tovább is nélkülözhetetlen.

Foglalkozunk olyan kérdéssel, hogy a legutóbbi négy év alatt eredményeinket és színvonalat hogyan lehetnének tovább újabb költség nélkül. Gondolok itt elsősorban a munka minőségére, ami szorosan kapcsolódik ahhoz, hogy a tűzrendészeti tevékenységgel foglalkozó — beleértve a társadalmi munkásokat is — jól képzettek, megfelelő szakértelműek legyenek, ismerjék a termelésben felhasznált anyagokat, azok tulajdonságait, a gyártási technológiai eljárásait, s mindazokat a rendszertudományi utasításokat, melyek megkövetelik a tűzrendészeti munkát egyes területein.

A vállalati igazgatóknak tovább kell segíteniük a tűzrendészeti hatóságok vezetését eddig is fenntartott munkakapcsolatban.

Az új mechanizmus időszakában fontosnak tartom, hogy az új létesítménytervezésekor a tervezők és a hatósági vezetők mind építészeti, mind gépészeti vonatkozásban messzemenően vegyék figyelembe a tűzrendészeti követelményeket. Fordulhasson elő olyan eset, hogy egy létesítmények termelésbe való bekapcsolása után évenként újabb és újabb kiegészítő átalakítások váljanak szükségessé, ez a vállalat nem betervezett költségekkel igen megnöveli. Ezért a hatóságok vezetésénél az új létesítménytervezésekor vagy a meglévő rekonstrukciója esetén a tervezők, a vállalati igazgatókkal még a tervezési szakaszban meg kell egyeztetni a tűzrendészeti követelményeket.

Egy „terven felüli” TŰZESÉT NYOMÁBAN

Június 16-án az esti órákban keletkezett viharban villámcsapás gyújtotta fel az abonyi József Attila Tsz Vörös Csepel üzemegységének 18 vagonos szénakazlát. Három másik volt a közelében.

Az éjjeli örök fél 10-kor észlelték a tüzet, de a ceglédi egység csak 22 óra 59 percekre érkezhetett ki a kárhelyre. Vajon miért?

A FALUTÓL KB. 4 KILOMÉTERRE levő majornban aznap este Molnár József 60 éves és Fajka Pál 45 éves tsz-tagok teljesítették szolgálatot. A figyelőtoronyból Molnár József vette észre a kazalból felmúllygó sűrű füstfelhőt. Megkötölte a közeli vaskolompot és tárt ki kb. 2 kilométerre levő vasúti őrházba küldte tüzet jelezni.

Fajka Pál bácsi jelenleg betegágyon van a lakásán. A tűz fél napon esett, és akkor szerencsésül a lábérülése miatt kényszerült menni. Így emlékszik a történetre:

- Azonnal útnak indultam. Arraiban már koromnál fogva sem lalkozhattam, hogy éjszaka ke-
zpárra üljek. Fájt a lábam, így nem mehettem olyan gyorsan, ahon-
m szerettem volna. Szerencsére
cözben megtudtam az istállóór-
, hogy az egyik traktorosunk is
ghallotta a kongatást, s elindult
et jelezni.

MIEM A TRAKTOROS RIASZTOTT
mban, hanem Víznek János abo-
l lakos, akivel az illető a vasúti
drónál találkozott. Motorkerék-
rján az abonyi rendőrsre ro-
gott, s végül is Czaniak Pál r. őr-
ster jelezte a tüzet a ceglédi egy-
mek meg az önkénteseknek. Még
rencse, hogy időközben a közeli
névadalakutatól, amint észrevették
lángokat, kivonultak a kárhelyre.
gy történt, hogy több órai meg-
zített munkával sikerült ugyan
gmeneni egy kb. 12 méteres sza-
szt a 30 méteres kazalból, de 60
zza széna elégett, és további 409
zza alkalmatlanná vált az állatok
tésére.

Ábrik Dezső tsz-főkönyvelő sze-
t már megpróbálták rádiótele-
mal összeköttetést teremteni a
uban levő tsz-központ és a há-
n üzemegység között, de a tá-
lság és a közbeeső vasútvonal
att nem sikerült.

A FŐKÖNYVELŐ ÚGY VÉLI,
hogy ez a tüzeset „terven felül-
jött, és egyáltalán nem szükségsze-
rű a megismétlődése.

Szó se róla, nem valami meg-
győző érvelés, hiszen ahogy elné-
zünk a szóban forgó objektumot, a
jűntusnál jóval több kár is érheti
„terven felül”. Ezzel szemben is-
merve és elismerve az összes ne-
hézségeket, mégsem szabadna nyolc-
van év körüli és amúgy is nehezen
mozgó emberre bízni a tűzjelzést.
Mert ezúttal is sokkal nagyobb le-
hetett volna a kár, ha csak úgy je-
zik a tüzet, hogy Fajka bácsi a só-
tétben elbandukol a kárhelytől 2
kilométerre levő vasúti őrházba. Ha-
lápt Sándor önk. alhagy-nak, a he-
lyi önkéntesek parancsnokának is
ez a véleménye.

Az is igen elgondolkodtató, hogy
idén augusztus 9-ig tizennyolc tűz-
ből tizenegyet késedelmesen jelez-
tek a ceglédi járásban.

ES NEM IS MINDIG VALAMI-
FÉLE elháríthatatlan nehézségek
miatt jelzik késedelmesen a tüzet.
Megesik, hogy csak akkor hívják
ki a tűzoltókat, amikor saját erő-
vel már nem bírnak a lángokkal.
Mások pedig abban a hiszemben él-
nek, hogy fizetni kell a tűzoltásért,
s ezért nem kérnek segítséget.

Őzv. Földi Józsefné abonyi lakos
például csak az itteni Új Világ Tsz
egyik majornjában dolgozóik ébersé-
gének köszönheti, hogy mindössze
1300 forint körüli kár érte, amikor,
valószínűleg gyermekjártékából,
kigyulladt az istállója, mivelhogy
Babcsány János 9 éves kislánykájá-
val együtt kevés sikerrel próbálko-
zott meg az oltással.

JÓ NEHÁNY KÉSEDELMES jel-
zés itt is a telefonösszeköttetés hi-
ányának tulajdonítható, és súlyos-
bítja a helyzetet, hogy sok éjjeli
ór idős kora vagy rokkantsága miatt
képtelen a tűz idejében történő jel-
zésére.

A ceglédi parancsnokság termé-
szetesen nem nézi tétlenül a fejle-
ményeket. A helyi sajtót és taná-
csok hangosbemorndóit is igénybe
veszi a tűzjelzés fontosságának
hangsúlyozására, sőt azt is közhírre
tették, hogy az utólag bejelentett
tüzesetekről nem áll módjában ki-
adni a hatósági bizonyítványt, már-
pedig enélkül a biztosító nem ren-
dezi a kártigényt.

NEM ÚJKELETŰ, ES NEM IS
könnyen megoldható probléma a
késedelmes tűzjelzés, vagy a tűz
bejelentésének elmulasztása. Mégis
talán valamivel jobban enyhíthet-
nének a gondokon, ha legalább be-
ruházást sem igénylő tennivalókban
próbálnak előbbre jutni. Mert hi-
szen aligha kétséges, hogy jobb
szervezéssel és az érdekeit testüle-
tek hatékonyabb felvilágosító mun-
kájával csökkenteni lehetne a ké-
sedelmes tűzjelzések számát, és az
ezekből adódó nem is csekély kár-
okat.



Fajka Pál: „Fájt a lábam,
így nem mehettem olyan
gyorsan”...

Nem sokkal a tüzeset után.
Újrabalázzák a megmaradt
szalmát

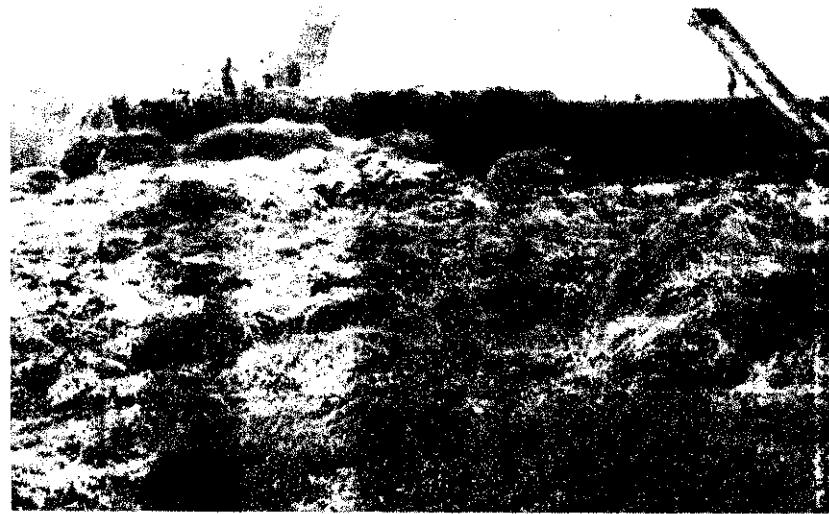

Az új gazdaságirányításra való
érés időszakában tanulmányozzuk azo-
t a lehetőségeket, melyek tovább fokoz-
tják dolgozóink tűzrendészeti aktivitá-
t. Az üzemi rend és tisztaság megvalósí-
tását illetően felvetődik a folyamatos üzemi
ztsági verseny meghirdetése, a tűzren-
szeti munkával foglalkozók nagyobb ré-
szedése a többletgyártásból stb. Ezeknek
kérdéseinek a felderítése és kimunkálása
nyomatban van. Úgy érzem, ezzel is to-
bb fejlesztjük és megszilárdítjuk vállal-
unk tűzbiztonsági helyzetét.

Az új gazdaságirányítás vezetőitől és be-
ztottól, műszakitól és fizikai munkástól
yaránt eredményesebb, jobb munkát kö-
tel, ami egyben azt is jelenti, hogy ma-
sabb szintre kell emelni a vállalatok
egelőző és mentő tűzrendészeti tevékeny-

ségét. Csakis ez lehet a biztosíték arra,
hogy nem éri gazdaságilag is hátrányos
tűzkár vállalatunkat.

A legutóbbi tíz év alatt a Ganz Villa-
mossági Műveknél, lehetőségeink szerint,
sok mindent megtettünk az eredményes
tűzrendészeti munka érdekében. Ez azt
eredményezte, hogy lényeges tűzkárral járó
tüzeset nem fordult elő nálunk. Az új
gazdasági mechanizmus időszakában
ugyanazán az úton kívánunk járni, még-
hözza, ha lehet, magasabb szinten, hogy az
elkövetkezendő években se forduljon elő
tűz gyárunkban.

Különösen fontosnak tartom,
hogy a vállalatok tűzrendészeti szervei a
jövőben még határozottabban lépjenek fel
a tűzrendészeti szabályokat megsértők el-
len, tovább növeljék a kezdeményezőkész-

séget, az öntevékenységet és ne várják,
hogy hatósági ellenőrzések tárják fel a hiá-
nyosságokat.

Szüntelenül növeljük a dolgozók tűzren-
dészeti oktatását, a felvilágosító munkát és
a szakmai hozzáértést. Arra törekszünk,
hogy a tűzvédelmi berendezések minden-
kor a lehető legjobb, használható állapot-
ban legyenek. Növeljük a tűzrendészeti ak-
tívahálózat, a tűzrendészeti bizottságok, a
tűzvédelmi megbízottak s létesítményi tűz-
oltók elméleti és gyakorlati felkészültségét.

De nekünk, gazdasági vezetőknek is fon-
tos feladatunk, hogy a tűzrendészeti mun-
ka a gazdaságirányítás új rendszerében is
tovább biztosítsa a termelés zavartalansá-
gát, a társadalmi tulajdon védelmét, sőt
ha lehet, még eredményesebben, mint ed-
dig.

A tűzvizsgálati eljárásról

3

A szemlét bizottság tartja meg. Vezetője a rendőrhatalóság megbízottja. Mivel a tüzesetekkel kapcsolatos helyszíni szemle-eljárás elsődleges feladata a tényállás tisztázása, ezért a tűzrendészeti hatóságnak is szükséges részt vennie a bizottság munkájában. A szemle eredményének írásba foglalása alkalmával jegyzőkönyvben rögzítik véleményét, illetve állásfoglalását.

A bizonyítási eljárás

Mint arra már utaltunk, a tűzvizsgálati eljárás során kell felderíteni mindazokat az adatokat, amelyek a tűzkeletkezés okának megállapításához szükségesek. Így például a keletkezés helyét, idejét, közvetlen és közvetett körülményeit, a tűz fészket. A keletkezési ok megállapítása a legteljesebb hitelességet igényli, csakis tényeken alapulhat. A vizsgálat során a bizonyítékok teszik hitelessé és meggyőzővé a következtetéseket.

A tűzkeletkezés okát a tűzvizsgálati bizottságnak kell bizonyítania. Kérdésként vetődik fel, hogy a vizsgálat során mi tekinthető bizonyítéknak. A felhasználható bizonyítékok sorrendjét ugyanis nem határozza meg a jogszabály. Általános elv szerint bizonyíték lehet mindaz, ami alkalmas a bizonyítás céljára. A rendelkezések szerint tehát a bizottság belátásától függ, hogy adott körülmények között — a lehetőségek közül — mit tekint a legalkalmasabbnak a bizonyításra. Az államigazgatási eljárásról szóló 1957. évi IV. sz. törvény 23. § (1) bekezdése ezzel kapcsolatban mellőzi a tételes felsorolást, s helyette kiemelve a leggyakoribbakat — a sorrendiség igénye nélkül — a bizonyítási eszközök körét a következőképpen határozza meg: „Bizonyítási eszközök különösen: az iratok, tanúvallomások, szemlék és szakértői vélemények.”

Tárgyi bizonyíték

A tűzvizsgálati eljárás alkalmával derítik fel a tényállást, szerzik be a bizonyítékokat, hiszen a szemlének is ez az elsődleges célja. A helyszínen található meg ugyanis azok a dolgok, melyek a tűz keletkezésében közrejátszottak, vagy alkalmasak bizonyítás céljára, a keletkezési ok megállapítására. Ezeket a dolgokat tárgyi bizonyítékoknak nevezzük, mellyel kapcsolatban Be. 37. § (1) bekezdése a következőket határozza meg: „Tárgyi bizonyítékul szolgál az a dolog, amelyet a büntett elkövetésénél eszközül használtak, amelyre vonatkozóan a büntettet elkövették, vagy amelyet a büntett elkövetése útján hoztak létre, továbbá minden olyan egyéb dolog is, amely az ügy eldöntéséhez szükséges tény bizonyítására egyébként alkalmas.”

Hogy a tárgyi bizonyítéknak esetenként milyen nagy a jelentősége, azt az egyik tüzeset példája is igazolja. A tűzoltóság megállapítása szerint villanyvasaló okozta a kérdéses tüzet. Az oltás során a vasaló kapcsolóját indokolatlanul kihúzták a konnektorból, holott a helyiséget a tűz oltása előtt már feszültségmentesítették. A tűzvizsgálat során a dolgozók kétségbe vonták, hogy a bekapcsolva maradt vasaló okozta a tüzet, sőt azt is tagadták, hogy azt bármelyikük is használta. Emiatt az eljárás alkalmával nem bizonyítható hitelet érdemlően, hogy a bekapcsolva maradt vasaló okozta a tüzet. A villanyvasaló természetesen tárgyi bizonyítékul szolgálhatott volna.

Számos esetben negatív körülmény igazolására is felhasználható a tárgyi bizonyíték. Így például, ha a tűz színhelyén olyan tárgyat találnak, amely állítás szerint ugyancsak az adott tűz hatásának volt kitéve, de ilyen jellegű elváltozás nem mutatható ki rajta. Vonatkozik ez ennek az ellenkezőjére is, amikor a tűz

következtében előállott változás igazolja olyan dolog ottlété, amely adott esetben meghatározó jelentőségű.

A bizonyítási teher azonban nem terjed ki azokra az esetekre, amelyeknek bizonyítása szükségtelen, mert az köztudomású. (Ilyenek például az anyagok fizikai-kémiai tulajdonságai.)

Tanúvallomás mint bizonyíték

A tárgyi bizonyítékokon kívül a tűzvizsgálati eljárás alkalmával leggyakrabban a tanúk vallomásait használjuk fel bizonyítékkul. A témával összefüggő kérdéseket természetesen csak vázlatosan és eljárás szempontból ismertetjük.

A tűzvizsgálati eljárás során a tanúk meghallgatása nélkülözhetetlen. Kezdetben éppen az alapvető kérdések tisztázásán gyakran csupán a tanúk szolgáltatotta bizonyítékokra támaszkodhatunk. Ilyenkor a tényállás felderítése tanú nélkül természetesen elképzelhetetlen. A tűz keletkezésének idejét például legtöbbször csak tanúvallomás alapján rekonstruálhatjuk. Nélkülözhetetlen tüzet elsőnek észlelő tanú meghallgatása, hiszen sokszor csak től kaphatunk tájékoztatást arról, hogy hol volt legintenzívebb az égés, merre volt a terjedés iránya, mi égett stb., hogy csak egy néhány kérdést említsünk meg, amelyeknek tisztázása nélkül ne juthatunk előbbre a keletkezési ok megállapításában.

Az államigazgatási eljárásról szóló, s már hivatkozott 1957. évi IV. törvény 25. § (1) bekezdése lehetőséget nyújt arra, hogy tűzrendészeti hatóság számára „az ügyre vonatkozó egyes tényállások tanúval is bizonyíthatók legyenek”. E jogszabály azonban nem tartalmaz rendelkezést arra, hogy kit kell tanúként kihallgatni s mely esetekben. Ezért kiegészítésként alkalmazzuk a 1957. évi IV. törvény 62. § (1) bekezdését, mely szerint tanúként kell kihallgatni akit az ügy eldöntéséhez szükséges tényről tudomása van. Elengedhetetlen követelmény azonban, hogy ez saját észrevétel alapuljon, és megbízható legyen. A tanúvallomás sokszor azért alapvető lehet, mert olyan s eddig ismeretlen körülményekről tájékozhatunk, amely elősegíti a tűz keletkezési okának megállapítását.

A tanúságtétel állampolgári kötelesség. Ez alól csak a jogszabály adhat mentességet. Az 1957. évi IV. törvény 25. § (3) bekezdése tartalmazza azokat az eseteket, amikor a tanú nem hallgat ki, a (4) bekezdés pedig felsorolja azokat a személyeket, akik a tanúságtételt megtagadhatják. Így például a rokoni viszonyon kívül a tanú akkor is megtagadhatja a vallomást, ha saját magáról vagy meghatározott hozzátartozójáról bűncselekmény elkövetéséért vádolná ezzel.

Általános szabályként a tanút kihallgatása előtt röviden tájékoztatni kell, hogy milyen természetű ügyben, mire nézve kívánjuk kihallgatni. Fel kell hívni a figyelmét arra is, hogy az igazságot kell vallania, s a hamis tanúvallomást a törvény bünteti.

A tanúkat egyenként kell kihallgatni, és vallomásukat külön jegyzőkönyvezik. A még ki nem hallgatott tanú nem lehet jelen más tanú kihallgatásán. A meghallgatáskor a személyazonosságán kívül azt is feltétlenül szükséges megvizsgálni, hogy az illető érdekelt-e az ügyben. Ezt az esetleg befolyásoló körülmények felderítéséért tesszük. Azt is meg kell kérdeznünk a tanútól, hogy kérdéses ügyben szenvedett-e kárt. A részletes meghallgatás tehát csak ezek tisztázása után kerülhet sor, és azt követően, ha felhívtuk figyelmét jogaira, kötelességeire, valamint a hamis tanúsítás következményeire. Ezután a tanúnak módot kell adni a kérdéses ügygel kapcsolatosan összefüggően előadható ismereteit.

Tűzvizsgálati ügyben a tanút általában a tűz helyszínén hallgatjuk meg, rövid úton való felhívás alapján. Nincs azonban akadály annak, ha ez indokolt, hogy a tanút helyszínen kívül tűzrendészeti hatóságok hivatali helyiségében vagy más helyen hallgassuk meg.

A tűzrendészeti hatóság vezetője (a tűzvizsgálati bizottság vezetője) arra is jogosult, hogy azt a személyt, akinek meghallgatása az eljárás során szükséges, megadott időben és helyen személyesen megjelenésre kötelezze. Az idézést természetesen úgy kell közölni, hogy a meghallgatandó személynek megfelelő ideje legyen a megjelenésre. Az idézésben meg kell jelölni azt is, hogy öt napos ügyben és milyen minőségben (például szakértő, tanú) kíván meghallgatni. Figyelmeztetni kell a megjelenés elmulasztásának következményeire. Idézni csak írásban lehet. Ha az eljárás során jelenlevő személyt ismételtel vagy más időpontra kötelezik a megjelenésre, az írásbeliség mellőzhető. Az idézés tényét azonban kell jegyezni az iratra, s azt a megidézetten alá kell írni. Az idézett személy köteles eleget tenni az idézésnek. Ha alapos irónk nélkül távol marad, s ezt nem igazolja, 50 Ft-ig, ismételt esetekben 100 Ft-ig terjedő bírsággal sújtható (1957. évi IV. törvény 20. § bekezdése). Ha az ismételt idézésre sem jelenik meg, s távolmaradást sem menti ki, a megidézetten a rendőrséggel lehet elővétni. (Az elővezetés csak az ügyész jóváhagyásával fogantatható.)

Dr. Félix László
tű. alez.



Varga Károly bácsi
készséggel mutatta
meg a szertárt

Az alkalmi ellenőrzés
nem talált hiányossá-
got az id. Pócza Alajos
vezette arató-cséplőgép-
nél

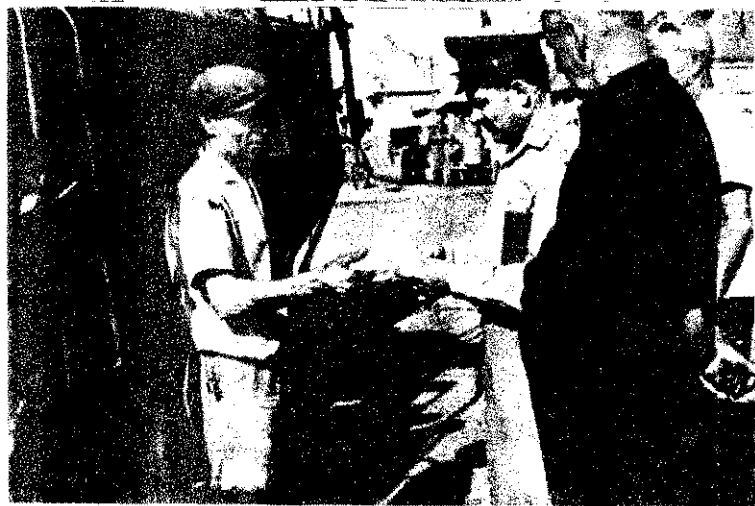

VAS és ZALA megyei jegyzetek

Július közepe táján Vasba és Zalába látogattunk. Az idő rövidege miatt sok helyre nem juthattunk el. Arról azonban így is meggyőződhattünk, hogy csakúgy, mint az ország más vidékein, a két szomszédos megyében is szorgalmasan tevékenykedik a tűzrendészet hivatásos és társadalmi apparátusa. Szerényen, szinte észrevétlenül, és olykor persze hibákkal terhesen is, de annál serényebben. Az élet tempója diktálja ezt így, s az ittenieknek is ehhez kell igazodniuk.

Vas megye

Teljes erővel folyik a betakarítás, ami ilyenkor szokatlan errefelé. Más években ez idő tájt még jóformán hozzá se kezdenek, most meg már túl vannak a felén. Idén a kedvező időjárás előbb érlelte a kalászosokat. Különösebb problémát nem okozott a korábbi kezdés, mert a felkészülés idejében megtörtént, és gépi erővel győzik a munkát. Csak a szombathelyi járásban 13 kombájn dolgozik, többnyire a gépjármű állomás arató-cséplőgépei. Tavalyhoz képest a sz-ek birtokában levők száma is gyarapodott, és mint mondták, általában a tűzrendészeti követelményeknek is megfelelők. (Hogy mennyire csak „általában”, azt később majd látni fogjuk...)

ték, és mint megtudtuk, vártak rájuk, már csak azért is, mert a másnapi út elmaradt. Sajnáljuk, önhibánkon kívül hiúsult meg a randevű. Pedig bizonyosan érdekes lett volna...

Csepreg felé vettük az útirányt délután. Fél négy körül értünk a tanácsházhoz, a járási parancsnok kíséretében. Az elnökhelyettesek akartunk beszélni, mivel hozzá tartoznak az önkéntesek. Irodába zárva. No majd az elnök — gondoltuk, de az ő szobájánál sem engedte a kilincs. Bemenelelkor az egyik irodából beszédhangok hallatszottak, gondoltuk, majd talán ezek megmondják, hol találjuk a vezetőket. Meg is mondták nagy kedélyesen: a sportpályán. A sportpályán? Jó, majd megkeressük őket... Csak a szertárnál, a plakát láttán kapcsolunk: hiszen ezek a meccsen vannak!... Aznap ugyan is nagy sportesemény színhelye volt Csepreg: a helyi együttes, a MEDOSZ SK MNK-mérkőzést játszotta a Győri ETO-val, előtte meg a második csapat és a Bükki TK előmérkőzésén izgulhatott a népes közönség... Szerencsére, Varga Károly bácsit, a testület szertárosát odahaza találtuk, s az idős lakatosmester nagy szívéllyességgel mutatta meg a felszereléseket, s tájékoztartott bennünket az itteni tűzoltók életéről, ténykedéséről... Csomóponton lévén a szertár, még a kombájnt is ellenőriztük a község kelletős közepén. A szombathelyi gépjármű SZK-4-esel húzták át a falun a Győzelem árpatablájára, a téglagyárhoz. A járási parancsnok rendben találta id. Pócza Alajos 003243-as számú arató-cséplőgépét.

A visszaút meglehetősen bővelkedett kellemetlen epizódokban. A község mellett, amolyan szérűfélén, háztáji cséplőt a vasszilvái üzemegység G-35-öse. Ritka látvány; egész utunkon ez volt az egyetlen eset, hogy cséplőgépre bukkantunk. Mindössze egyetlen észrevételt kellett tenni: a felső kipufogós maszna, elől az izzófejnél tömítetlen volt, és ugyancsak permetezte a „naftát”... Néhány kilométerrel arrább, közvetlenül az egyik „maszek” gabonátábla végében, vékonyka füstcsk kigyózott felfelé. Az egyik csepregi atyafi így próbálta elfüstölni a bagócsokat (böglyöket) egy szem lovaró, mielőtt az agyonszippent, végsőkéig felajzott állat teljesen megvadult volna. Tudta, hogy szabálytalan, amit csinál, hisz láttunkra egyből eltaposta a tüzeckét, mégis a feleségével együtt úgy méltatlankodott, mintha bennünket egyes-egyedül az ő bosszantására találtak volna ki. Hát még amikor a nevét és az adatait is felírta a járási parancsnok!... Már odafele feltűnt a repér melletti gabonátábla szorgalmasan köröző egy szem kombájn. Még jobban egy traktor, amelyik pótkocsijával a szemet hordta. No majd visszajövet megnézzük — határoztuk el. De talán oda se megyünk, ha időnként nem ott magából akkora füsttömeget... A szombathelyi Békeharcos Tsz-é volt mindkettő. Az új SZK-4-est maga a fiatal elnök, Bakos József vezette, az alsó kipufogós G-35-öst Süle János.

nos. Az utóbbi sejtette, miről van szó, mert láthatóan ideges lett, amikor körülnéztük a maszináját. — A szikrafogó? — Itt van — mutatta a palacsintává lapított szűrőfelét. — És így be mert jönni a tábliába? Hiszen minden pillanatban felgyújthatja!... Valami ilyesmit mond, hogy ő csak „beugrott”, mert a másik gép elromlott, és a szikrafogóra meg éppen az előbb ment rá az úton... Megkapja az elgázitást. Az elnök is. Pedig magunkban sajnáljuk, mert igen szimpatikus. Dohog, amikor közüljük vele az előbbi tapasztalatot, s azonnal utasítja a vezetőt, hogy a következő fordulónál másik gép jöjjön ki. Az ő géperől is, hiányzik egy s más tűzoltó felszerelés... — Vállalom, ami érte jár, de a munkának menni kell — tárja szét a két kezét... Másnap megtudjuk, hogy már nem először volt dolga a tűzrendészeti hatósággal, sőt meg is bírságozták...

Rohamos ütemben fejlődik a megyeszékhely; az iparosodás üteme is imponáns. Es nem is annyira az új létesítmények építése, hanem inkább a meglévők korszerűsítése, bővítése, termelésének növelése van napirenden. A Latex termelését pl. a jelenleginek a háromszorosára tervezik, és hasonló az elképzelés más üzemekkel is. Tovább fejlesztik pl. a Forgácsolüzemet és a Gépjármű rekonstrukciója sem be-

„Az új SZK-4-est maga a fiatal elnök, Bakos József vezette, az alsó kipufogós G-35-öst Süle János”...

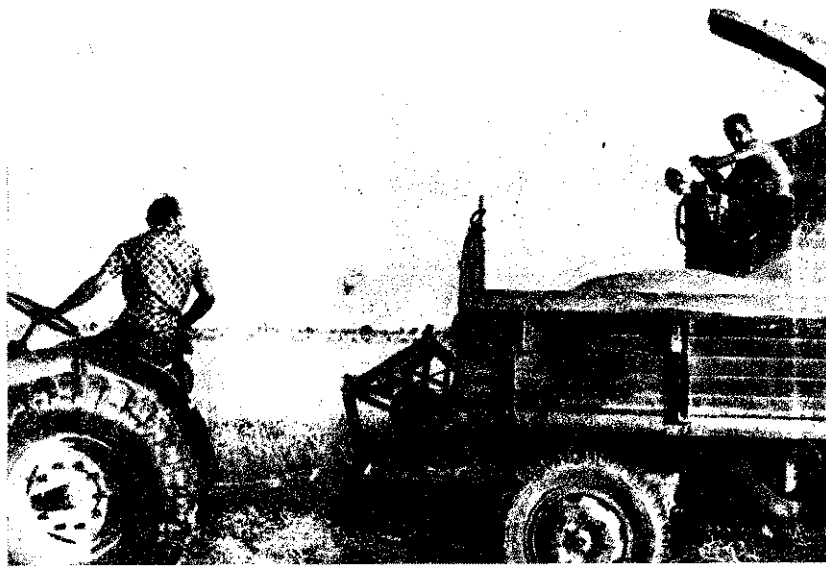

Mozgalmas nap volt július 19-e a megyében: a szentgotthárdi kivételével (az itteniek 18-án voltak „bevetésen”) valamennyi járásban területi ellenőrzésen voltak a tűzrendészeti bizottságok. A megyei parancsnokhelyettes, a mezőgazdasági osztály alosztályvezetőjével a vasvári járásban ténykedett, s ugyanazak a megyei és a MÁV-Igazgatóság részvételével kétnapos ellenőrzés folyt vágánygépkocsival a vasútvonalakon; a vágás megkezdését, a tűzvétsőségeket, védőszántásokat vizsgálták. Odaérkezésünkkor így tájékoztattak bennünket, hogy amennyiben részt kívánunk venni munkájukban, délután meghatározott időpontban a kormányzó állomáson találhatjuk meg őket. Nem ígértük, hogy elmegyünk, mivel megtudtuk: másnap reggel tovább folytatják. Gondoltuk, jobb lesz, ha akkor társulunk hozzájuk. Ők érdeklődésünket készpénznek vet-

anulmányozásában és főleg, ha csak lennének, azt is megkértenénk: mi az oka, hogy az 65 férfi létszámmal szemben a 47, az ifjúsági fiú 626, az ifjú leány 51 (nem tévedés, a letenyei járásban 16, a tóban 36 van belőlük). Előre k a választ, megmagyaráznák, miért van így, s nincs kizárva, hogy így a jó, ahogyan mert ha másként lenne, az nem volna jó, mert... Az per-nár más lapra tartozik, hogy ifogadjuk-e, vagy csak tudol vesszük, de fenntartással... Nos sok ilyesmi van. Mi gunk részéről azt a bizonyos ázi ellenőrzést fogadjuk min-fenntartással. Nem a tényt, azt tudjuk, majd mindenütt t becsülettel (néhol többet is inak vele a kelleténél), ha a százalékat. Azt, hogy pl. Za-96 százalékkal végrehajtották óházak ellenőrzését. Mert ha mondják, hogy 60-ra, akkor nem igen támad kértel az em-n. Nem a szép, látványos szá-ól való ösztönös húzódozás van ez, hanem a tapasztalat ávatosságra... Mert vegyük közelebről ezt az esetet: Nyil-rtás szerint 58 833 lakóház van egyben. Ha ezt elosztjuk az itések számával, nem egészen szuma fejenként, tehát egy számítva bagatell. De ennyi

na, hogy ilyesmi létezik, és ez egy-általán gondot okoz valakinek, va-lakiknek. A tsz-ek melléküzemági tevékenységének nyomait kutatuk, Főként azért, mert egyfel találkoztunk Zalalövön, és ez a találkozás cseppet sem örvendeztetett meg bennünket. (Persze a tsz illetéke-seit sem a mi megjelenésünk.) Szö-vegben nehezen lehetne visszaadni a látottakat, éppen azért, csak úgy érzékeltetésképpen annyit: a Petőfi Tsz fűrésztelepe (vezetői nem tud-ták megmondani, mekkora terüle-ten fekszik, mi meg nem léptük le), hat esztendeje működik. Fő pro-filja a fűrészelt épületfa, palló, deszka, lé, de nagy tételeiben készült itt parketta, továbbá kocsfogó-al-tét és rakományrögzítő a MÁV, il-letve a MAHART számára. Mind-ehhez tessenek hozzáképzelnéni egy akkora területet a körmend-szom-bathelyi út mellett, ahol 800 köbmé-ternyi rönk, fűrészelt áru, hulladék, fűrészpör vegyületeiből, halmazal-ból két deszkaéptípmény magasodik ki: az üzem. Mert az, akármilyen is. Termelnek benne, s a tsz-közösség vár tőle minden esztendőben. (Amíg egyszer le nem ég... Akkor aztán várhatják a hasznót...) A helyi tűzrendészeti bizottság előtűnk két héttel ellenőrzött itt. A „rend” ak-kor is a mostanihoz hasonló volt, azzal a különbséggel, hogy mi most legalább 1-2 kézioltót is találtunk,

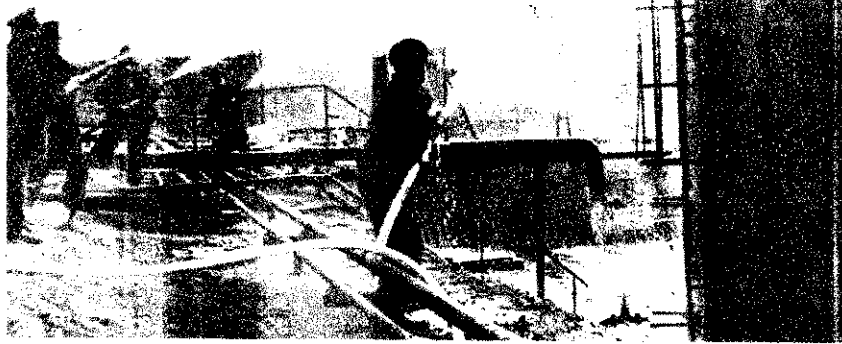

„Olajos terepen” gyakorlatoznak a zalaegerszegiek

személyével... Tóthbán Éva az il-lető. Bak községben lakik, az itteni testület női rajának parancsnoka, a közgazdasági technikum negyed-éves tanulója. Verseny után elha-tározta: szakít a testülettel, többé a lábát be nem teszi közéjük, amiért otthagyták Egerváron, meg amit még „meséltek” is odahaza a szüleinek. Ez a „többé” körülbelül két hónap nála, úgyhogy augusztus 6-án már ismét köztük lesz. „Nem

alaposabb elsajátításához. Hasznos hozzájárulás volt, mert más dolog ám az, ha nem a képzeletbeli tüstet rohamozza esetleg immel-ámmal a tüzoltó, hanem a valódinál edződők ellenállónak és a mesterség ismerő-jévé...

Eppen hogy észrevettük. Egy-künk sepregető alakot vélt látni a szertárban. Visszatolatunk. Nem tévedtünk, valóban ott volt az il-lető, kopott cirokseprűvel a kezé-ben. Kissé sápadt arcán patakok-ban folyt a veríték, inge is csurom víz, tán egy négyzetmilliméternyi száraz folt sem volt rajta. Tenyerét hűvösen nedvesnek éreztük a kéz-fogásnál, és mintha a lélegzétével is nehezebben ment volna, mint ál-talában... Hamarosan kiderült, hogy Miklós Józseffel, a zalaszent-mihályi testület parancsnokával hozott össze bennünket a véletlen. Talán 10 percre előtűnk ért ide az állomásról. A zalaegerszegi kórház-ból jött, ahol öt napig fektült tüdő-gyulladásával. Még most sincs rendben, 10 napig még odahaza kell maradnia beteg. Gondolta, ha már erre jár, megnézi a szereket meg a felszerelést, hogyan viselték gondját a gyerekek. Es ha már be-nézett, a port is összeseperte, amit a szél fúj be az öreg szertárkapu hasadékaiban meg alul. Kisőt izzad ugyan, de azért jól érzi magát — bizonygatta erősen aggodalmunkra, hogy megfázik a hűvösön. Arról sem akart hallani, hogy kocsvál vigyük haza, de hiába tiltakozott — elvittük a lakásáig. Egykünk sem különösebben érzékenyülős ter-mészetű, de utána sokáig kerültük egymás tekintetét, és beszéd helyett egy ideig csak jó mély lélegzete-ket vettünk és gyanúsan nagyokat nyeltünk...

beszteri—ozváry

Miklós József, a zalaszent-mihályi parancsnok

A nyári hónapok a zalaegerszegi állomány számára sem jelentenek szünidőt. Sikeres továbbképzési év után (4,56 volt a megyei tanulmányi átlag, tavaly 4,4) most az időszak-nak megfelelő foglalatosság van napirenden. Többek között a hely-ismeretszerzésre is nagy gondot fordítanak. Okuk van rá, nem egy esetben érezték a kellő helyismeret hiányát. A beosztottak sokszor csak a gyakorlat alkalmával látják elő-szór a kijelölt üzemet, s ilyenkor az idő is kevés volt arra, hogy ala-posabban körül is nézzenek. Külö-nösen a régi középületek és üze-mek ismerete bizonyult hiányosnak, úgyhogy volt mit tenni a pótlás ér-dekében... A nyári hónapok per-se arra is jók voltak, hogy „olaj-os” megye lévén, a beosztottak a fátylatuzó oltását is alaposabban el-sajátítsák. Ebben a nagylengyelű üzem sietett segítségükre. Közös érdekről lévén szó, ún. gyakorló fátylatú adott az egységek tűz-oltási kísérleteihez, a beavatkozás



Két oldalt csak ké-pekkal tölthettünk volna meg a zalalö-vői Petőfi Tsz fű-résztelepén látottak-kal, de talán a rönktéri és raktár-részlet is elegendő az ottani állapotok érzékelésére



vehető, mert ha ebből lesz-t a testülettel nem rendelkező elyeket, máris jó néhány ezer-évesebb. Ha viszont így szá-ik, felvetődik: mi van az utó-b-ellenőrzésével, azt ki vég-Mindeg. Nem jártunk utá-ogy s mint számolták ki, el fogadnunk a 96 százalékat, minden bizalmatlanság nél-tül szép...

mint ők akkor egy fiát se!... (Mint mondták, már legalább tíz esetben jegyzőkönyveztek, de hasz-talanul. Fehér István r. főtörn., csoportparancsnok már négy esetben tett fejjelentést hasonló észrevéte-lek miatt...) Mi láttunk hordót is veder nélkül, s vedreket a hordó hült helye felett árválkodni. Es egy bátor atyafit, név szerint Fekete Antal cirkulást, aki a gatter tő-szomszédságában eregette magából a füstöt; meg egy rokkant, fél lábú éjjeli őrt is, aki az egyik halmaz tetejéről szokta pásztázni a terep-et... Beszéltünk Vas József el-nökhelytesséssel, Tóth József üze-mágvezetővel (szegényt ugyancsak beugrasztották a túlságosan is „me-leg” üzembába, Németh László te-lepvezetővel (ő meg állandóan itt „melegszik” az üzembában) és Bakos Kálmán szállítási felelőssel. Okos szóval próbáltunk rájuk hat-ni. Nem volt nehéz, mert amíg mi csak hajmeresztő észrevételeinkkel borzongatjuk őket, ők meg már mást is elképzelték lelki szeméik-vel, rábredvén felelősségükre... Most már csak az a kérdés: mikor lesz ennek fogantaja...

Év közben tanul. Emellett szer-vez, mozgósít, szaladgál, szíjfétszik, dekorál, cipekedik, takarít, oktat, vezényel, mérgeledik, néha sirva átkozza magát, parkíroz, szegfűt üt-et. A szünidőben kezd előiről, csak azzal a különbséggel, hogy napközben a napközben másod-magával ő foglalkozik 35 gyerek-vel, s nem vele a tanárai az órákon vagy olyanok, akiknek a közüggel kellene törődni, nem pedig az ő

egy-egy ügyetlenkénél segít a kanállal...





Hogy is történt? Osziánczi örgy., egri parancsnok mellett az I/2-es és a II/3-as két Bartók László, Soós Kálmán, Bónusz örgy., a megyei parancsnokság tűzrendészeti előadója, Rendes János, valamint Marcsis László, Bartók János, Rázi Zoltán és Balogh István



A lányok, akik a másik győzelmet szereztek

A JÁRÁS legjobbjai

Az ostorosiak meg a gyöngyöSOROSZIAK megyei viszonylatban is kiváló teljesítménnyel győztek a községi férfiak 400-as kategóriájában. Ráadásul az ostorosiak női csapata is elsőséget szerzett. De vajon mik a további terveik, és hogyan állnak helyt a versenypályán kívül, ahol egészen más a mérce, mint a versenyeken?

A nevek nem változnak...

A találkozó napján az egyik ostorosi önkéntes a szomszédos Novajon volt éppen. Sehogyan sem értette, miért néznek rá villámló tekintettel a helybeliek, amikor déltájban az eredményekről érdeklődött. A válasz hallatára persze minden világossá vált előtte... Amilyen gyorsan lehetett, elköszönt és sietett vissza falujába, mert itt már javában ünnepelték a két bajnokot...

— Nehéz küzdelemben győzött férfi rajunk — mondja Soós Kálmán parancsnok. Alig hajszállal előztük meg ugyanis a novajiakat és a nagyvisnyóiakat, és velük együtt még igen sok erős csapat volt a harmincnégyes mezőnyben.

A lányok valamivel simábban győztek, de nekik is javulniuk kell, ha jövőre versenyben akarnak lenni a továbbjutásért! 1962-ben férfi rajunk második helyen végzett az országos döntőben. De szép is lenne,

ha a soron levőn egy helyezéssel előbbre rukkolhatnánk!...

Hatvannyolcban előreláthatólag a mostani gárda képviseli majd az ostorosi színeket. Azután híven a jól bevált szokásokhoz, újakat küldenek a versenypályára, mert hát a legjobb földnek sem árt a vetésforgó...

Hogy azután az új rajokban is biztosan lesz Bartók, Cseh, Hegyi, Soós és Zsebe nevű versenyző, az nem a véletlen műve. Ezek a leginkább nevezetes tűzoltócsaládok a községben, s náluk a fiak, a lányok vagy az ifjabb testvérek között mindig akadnak olyanok, akik átveszik a stafétabotot.

Ami különben távolról sem vándorbot is egyben, mert a férjhez menés kivételével ebben a községben nem csupán öt-hat esztendő a testületi tagság „kihordási ideje”.

Bár őrszobájuk tele van díjakkal és oklevelekkel, az ostorosiak tevékenysége korántsem merül ki a járási, megyei vagy

magasabb szintű találkozókra való szülésben. De nézzük, mit mondanak Rendes János tanácselnök, a csapategylet lelkesebb szurkolója:

— A lakosság méltán becsüli a tűzoltókat. Többen közülük munkánkéntes rendőrök, tanácstagok és nyuknák fontos szerepük van a pár is. Persze nem mindig a legszeresebb az ilyen „funkcióhalmaz”, de a testületben is a falu legtevékenyebb munkálkodnak.

Különben az összes társadalmi közül tűzoltóink végzik a legtöbb fejlesztési munkát. Részt vettek a földési otthon meg az óvoda építésében mintegy százötven főt ültet. Segítettek a tsz-nek a borsóaratú sertésfiasztató villamosításában, tetelkészítésében, sőt a kutak rendszeres tisztítását és fertőtlenítését is vállalják szívesen, ha valamit meg kell oldani a tettek mezején találhatjuk.

Tűzesetek idején is természetes helyzet. A közelmúltban két ízben ran helytálltak. Az első alkalommal 20 perc leforgása alatt, kétszáz lakos segítségével bontással és ügynyitott sugarakkal megmentették gyulladt takarmánykaszal nagy részét. Másik közeli kazlat is megvédték. A diák beavatkozás idején éppen az egyik tagja hűgának volt az esküvőkor erdőtüz támadt a környékbeli térségben, s gyors segítségüknek köszönhetően a lángok nem terjedtek át a dos fenýerdőre.

Területfelelőseik állandó jelleggel kódnek, s a tsz-t meg a helyi üzleti középületeket a legtapasztaltabbak őrzik.

Távlati terveik? Szeretnék valószínűleg bővíteni a tűzoltóotthonot, ahol Balogh elvtárs most is példásan részt vesz a lehetőség arányában egyenértékű egészségére és pótlására is számít.

A közelebbi tervek között egy rándulás is szerepel és — mivel esztendő sincs az 1968-as verseny is ide tartozik! — nagyon nem békül a járásin jövőre is az ideai sorrend ki a községi férfi és női 400-as ben.

Nemcsak kívül ilyen takaros az ostorosi tűzoltószertár

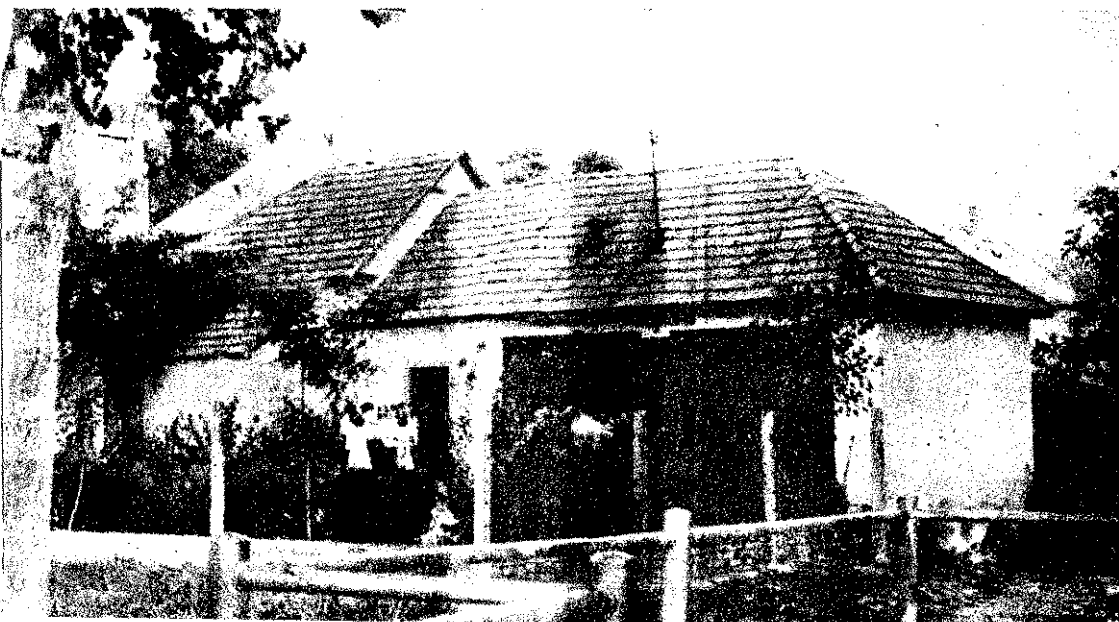

nem törtek magasra a lángok...

kismotor és a kocsifecskendő az iskolaudvaron, néhány fiatalember szemet látni, de már csak a vizes tömlők emlékeztetnek a délelőtti tüzesetre. Másutt egy szénraktárban keletkezett tűz nem nagyon esemény, de Gyöngyösoroszin kerületében a „kárhelyre” sietett a falu önkéntesei, pedig a nyomokból ítélve — a gyors jelzésnek — nem csaptak ma-

ra a lángok.

Kovács Gábor parancsnok pártvezetőségi feladatokat lát el, s amíg rá várunk, Kiss László vb-titkárral beszélgetünk:

Nem volt különösebb kár, s így egyet örülök is ennek a tüzesetnek. Egy tüztől eltekintve ugyanis hosszú évek óta nem volt komolyabb tűz a faluban. A gyakorlatok ugyan némileg választást teszteltek felkészültségére, de nyugtatóbb, hogy igazi káreset során nem történt ki, hogy a tüzet idejében vették ki, a riasztás is gyors volt, meg a fecskendő is kifogástalanul működtek. Meg volt látnom, hogy olyan idős bácsik kik már hosszú évek óta nem tűzoltódnak, az első hírre az iskolához siet-

tek. Közben véget ért a vezetőségi ülés, és a tüzoltók szoríthatunk a veterán parancsnokok körében negyed évszázada irányított itteni önkénteseket és ezenkívül tíz maga is egyszerű testületi tag volt. Biztató a győzelem? — kérdezzük. Reménykedtünk benne, de nem számítottunk rá — válaszolja. Egy ilyen tüzben sok minden megtörténhet, így a tüzoltók sem lehetünk biztosra, ha úgy gondoljuk, hogy elég, ha a versenypályán hat másodperccel gyengébb időt érünk el, ottthon.

A gyorsasággal általában nincs is bajunk, jóllehet már 39 év rajunk korát — azonban gyakran hadilábon állunk a versenyével. Négy alkalommal estünk ki a versenyrészi elődöntőből...



Mi már csak ezt láttuk a gyöngyösorszi iskolaudvaron

Jövőre még egyszer nekigyűrűközünk, persze előbb a legnehezebb akadályon, a járási versenyen kell kiharcolnunk a továbbjutást, ami eddig mindig nehezebb volt, mint a megyei bajnokság elnyerése.

Testületi életünk a külső szemlélőnek talán eseménytelen egy kissé. Valójában azonban Besze József, Nagyfejű László, Besze Balázs, Janák Imre, Farkas András no meg a négy Tóth: Kálmán, Béla, József és Lajos, továbbá Kovács Kálmán, Zimány Kálmán, Szőke Szilveszter és a többi önkéntes igen tevékeny részese takaros falujuk közéletének.

Kilencen közülük tanácsstagok, sokan önkéntes rendőrök, Kovács Gábor parancsnok szőlészeti brigádvezető, a járási tanács tagja és még egy csomó tisztség viselője.

Olykor kisebb zökkenőkkel ugyan, de minden kötelezettségüknek becsületesen eleget tesznek, sőt mi több: a parkosítás-tól kezdve az iskolaépítésig a falu csino-



Kiss László és Kovács Gábor

sításáért is munkálkodnak. Persze az sem csupán szerencse, hogy sok év óta ez a mostani széntűz volt a legnagyobb káresetük.

Jövőre már negyven éves lesz a csapat korátalaga, de erősen remélik: nem kopik meg időközben a gyorsaságuk, hiszen egy mostanihoz hasonló ötven másodperc körüli hibamentes szerelés és jó stafétázás meg a jogos korpontok hatvannyolcban is sikerrel kecsegtethetnek.

Am azért — mint hallottuk — Gyöngyösoroszin sem dől össze a tűzoltószeretár, ha másként alakulnak az eredmények, mint gondolták. Itt is azt tartják ugyanis, hogy szép siker a bajnokság, de még szebb, ha nem kell minduntalan felhánytorgatni, hogy mi illik egy sokszoros bajnok testülethez. Márpedig az ittenieknek soha nem kellett eszükbe juttatni, hogy a bajnoki cím mire kötelez.

g—oz

AUGUSZTUS 5-ÉN délelőtt még erős szél kíséretében Szajla felől Komor felhők gyülekeztek. Kovács Gábor bácsi a hodályt nézte ugrabugráló kiskutyáiról úgy érezte, mintha felőlöntötték volna.

Akkor főtápaszkodott, rémülten észre, hogy lángokban áll a ház teteje.

De gyorsan hecsapta az építési kapuját. (Hideg fejlel se kedhetett volna jobban, hiszen a szél abból az irányból kergette a lángokat.) Az első kapuhoz szakszerűen, ropogott a ház recsegett, ropogott a felkelté kifelé terelni a birtok. Ekkor már többen az égő házhoz siettek, ki is kiáltott ne-

BECSAPOTT A VILLÁM

ki, hogy ragadják meg az egyik állatot.

Megtörtént, s a többi bárány most már engedelmesen követte az alkalmi vezérkolompost.

A VILLÁMCAPAST KÖVETŐ tíz-harmadik percben 1+15 fővel kiérkeztek a szajlai önkéntesek. Közben persze a Búzakalász Tsz dolgozói sem tétlenkedtek, szorgalmasan locsolták a közel hodályok nádfe-
désű tetőzetét.

Hét perccel utánuk 31 terpesi tűzoltó is a kárhelyen segédkezett.

A vihar miatt csak későn értesítettek az egri parancsnokságot. Persze, ha előbb vonulhattak volna ki, akkor sem sokat változtattak volna a tényeken. A lángba barmult épület ugyanis gyorsan elégett, de kétszáznyolcvannegy, francia exportra hízalt pecsenyebáránnyal sikerült kimenteniük a bátor embe-

reknek. Csúpn három állat pusztult el, s másik három szenvedett nem „életveszélyes” sérülést.

Oravecz bácsinak viszont az órája is bent égett, s most is szédeleg egy kissé a villámcsapástól.

OTTJÁRTUNKKOR a szakértő még nem vizsgálta át a villámhárítót, s így nem tudhatjuk, miért éppen azt az épületet gyújtotta fel a villám, amelyet elláttak védelmi berendezéssel. Mindenesetre, ha a villám vagy a villámhárító nem „viselkedett” is úgy, ahogyan elvárhattuk, Oravecz bácsi, az oltást irányító Csemniczki Aladár önk. tű. hdgy., valamint a többi szajlai és terpesi önkéntes s nem önkéntes feladata magaslatán állott.

Oravecz Gábor bácsi, a kárhely és veszélyes környezete



Értékes szakkönyv

A közelmúlt hetekben „Lakkok, festékek tűz-, robbanás- és egészségveszélyei” címmel nagyon hasznos kiadvány jelent meg a műszaki könyvpiacra. Szerzője dr. Tajthy Károly, a Lakk- és Festékgár termelési osztályának vezetője.

Ritka alkalom, hogy gyakorlati festékszakkember a tűzrendészeti, tűzveszélyességi és egészségvédelmi kérdéseket ilyen mélyrehatóan és mégis mindenki számára közérthetően tárgyalja, és tárja elénk.

Általában el kell ismernünk, hogy a gyakorlati szakembereknek, különösen akik a termelésben dolgoznak, munkájuk során sokszor akad nézeteltérésük a tűzrendészeti közegekkel. A termelés lázas üteme, kényszerítő körülményei olykor-olykor olyan álláspontra szorítanak, amely már határértéke a lehet és nem lehet, a szabad és a nem szabad között.

Ezért is érdekes dr. Tajthy Károly könyve, mert ebben nem a tűzrendész figyelmzetteti a festékszakkembert a lesekedő veszélyekre, hanem megfordítva. Hasznosnak pedig azért mondható minden érdekelt szakember számára, mert gyakorlati ismeretből beszédes és jól felhasználható táblázataival tanít és felvilágosít. Mindennapi munkánkban használt anyagainkat, berendezéseinket és munkaeszközöinket a könyv segítségével összefoglalóan és sokrétűen tekinthetjük át.

A 336 oldalas munka a Táncsics Könyvkiadó gondozásában jelent meg. Első harmadában a különféle festékek, lakkok, mdgyanták jellemzőivel foglalkozik. Hasznos táblázataival nemcsak az egyes anyagok megismeréséhez nyújt segítsé-

get, hanem ahhoz is, hogy tűzvédelem és tűzoltás szempontjából milyen anyagokat használhatunk a legeredményesebben, sőt az anyagok, kész- és félgymantások stb. raktározásának kérdéseiről is eligazítást nyújt.

A könyv második harmada kifejezetten a tűzvédelem kérdéseivel foglalkozik. Az olvasó az égés, a lobbanás és robbanás fogalmainak tisztázásától kezdve, ezeknek megelőzésén át a tűzoltóberendezések legszélesebb skálájának megismerettségéig minden kérdésre feleletet talál a könyvben.

A hasznos kiadvány befejező része a lakk, a festék és impregnálóipar széles területének egészségvédelmével foglalkozik.

Az értékes szakkönyv stílusa közérthető, és a szerző a gyakorlati szempontokat is kellően figyelembe vette. A könyv 48 táblázata és 35 ábrája nagyon hasznos segédeszközül szolgálhat minden érdeklődőnek. Kár, hogy a nyomda füzési hibájából, sok könyvből kimaradt a 4. sz. táblázat, amely a legfontosabb oldószeresek és hígítók jellemzőivel foglalkozik.

Mindent összevetve elmondhatjuk a könyvről, hogy házigatólő munka. Az érdeklődők bizonyára sok haszonnal forgatják majd.

Dr. Szilvássy Sándor,
a Ganz Villamosági Művek
technológusa

Nagy öröm ért bennünket

1932 óta tartják nyilván jegyzőkönyvileg közsegünk tűzoltóit. Akkor 17 fős volt a létszám, s felszerelésük mindössze egy kocsi-fecskendőből és tartozékaiból állott. A felszerelés előtt a rendezvényeink bevételétől függött, hogy sikerül-e felszerelésünket kiegészítenünk.

Mostanában azonban minden igyekezetünket a mentő és megelőző tűzrendészetre fordíthatjuk. Nemrégiben nagy öröm érte 25 tagot számláló testületünket. A megyei parancsnokság ugyanis terepjáró gépkocsit, valamint utánfutót és 800-as kismotorfecskendőt adományozott részünkre.

Talán mondanom sem kell, hogy milyen ünnepség keretében vettük át őket.

Berta Barnabás
tűzoltóparancsnok
Karancsokszli

Nemcsak a hűszéveseké a világ!

Szekszárdon nagy melegen rendezték meg a Toinában is egyre inkább hagyományossá váló egyéni és rajversenyt. Az elvtársak igen nagy lelkesedéssel vettek részt a küzdelemben, s a kánikula egyáltalán nem mérsékelte a versenylázt. Akik már teljesítették a feladatot, árgus szemekkel lesték a többieket. Akadtak, akik stopperórával „ellenőrizték” az értékelőbizottságot.

A versenyzők már nem voltak fiatalok, 37 év volt a rajok átlagos életkora. Mégis, amikor elhangzott a „Rajta!” szinte alig lehetett nyomon követnem villámgyors gyakorlatukat.

A 710-es kategóriában a tavalyi országos harmadik szekszárdi B-1-es raj győzött 123 másodperccel. A második, harmadik és negyedik helyezést az ugyancsak szekszárdi A-1-es, B-2-es és A-2-es rajok szerezték meg.



harmadik korcsoportban pedig Csör László főrm. szerezt meg elsőséget.

E szép sikerek után egyetlen cig sem pihennek elvtársaink vel az országgrészin is jó teménnyel kívánnak kirukkolni végre nemcsak a hűszéveseké lági...

Deák P.
tű. főrr.
Kiskunféleg

Érdemes volt!

Még kora tavasszal történt, dr. Molnár Istvánné vb-titkár, rási tűzrendészeti bizottság — megnyitó beszédében felhívta darázs Pálnak, a sárvári gépállomás főmérnökének a figyelmét — ő is tagja a bizottságnak — az aratásban, cséplésben és birtásban részvevő erőgépeke javíttassa meg, hogy lehetőleg okozzanak tűzveszélyt, mert vé kell érni: a sok megelőző ne legyen hiábavalló.

Madarász Pál főmérnök em tette a bizottságot arra, három járás erőgépeit javíttá vábbá meg azt is közölte, hogy egész Dunántúl részére ők fel és tartják karban az összes oltókészülékeket. Megígérték, mindent elkövetnek azért, hogy erőgépek által minél kevesebb keletkezzen. Az ülésen elhatározták, hogy hetenként legalább esetben komplex ellenőrzést nek a járás területén, s a tanácsokat is szerkintik az cséplésre és betakarításra védelmi felkészülésre. A szkat, szereket és felszereléseket posan ellenőrizték.

Amit célul tűzött ki a tűzszeti bizottság, azt meg is valósította. A jó szervezéssel és a lelkiellenőrzéssel elérték, hogy a járásban csak egy tartólűz volt rásukban, és az sem járt. Mindezért különösen Madarász a mezőgazdasági gépjavító két és Kasza Gyula önk. tü. elvtársat kell kiemelni. Nem sebb, mint 19 major tartozásuk: A sok-sok fáradozás (nyilván annak is tulajdonítható) igen jó a kapcsolatot a járásrendészeti kirendeltség és a járás és községi szerv között. A legutóbbi tűzrendészeti gyűlésen dr. Molnár I. csillagos szemmel kérdezte a ságtól: „Elvtársak, érdemes A kérdésre nem várt fele-

Szöke
tű.
Sá



Ficsor László főrm., Gut István főrm. és Patak István tiz., a három győztes

A félegyháziak „B” csoportja, amely ugyancsak készült az országgrészire



A szekszárdi verseny egy-egy mozzanata



TÖMEGEKET BEFOGADÓ LÉTESÍTMÉNYEK KIÜRÍTÉSE

Menekülés az égő színházból

Visszatekintve az elmúlt 100–150 év színháztüzeire, megállapíthatjuk, hogy néhány szerencsés eset kivételével szinte valamennyi súlyos kimenetelű volt. Sok-sok emberéletet követeltek, és óriási anyagi veszteséggel jártak.

Mi volt az oka, hogy a keletkezett színháztűz csaknem minden esetben rövid idő alatt óriási méreteket öltött? A magyarázatot abban kell keresnünk, hogy a tervező építészek akkoriban figyelmen kívül hagyták az épület gyors kiüríthetőségének fontosságát. Különösen a nézőtérnek egészen rövid idő alatt történő kiürítésére kellett volna gondolniuk. (Erre a továbbiakban még visszatérünk.) A tervezők viszont abban az időben főleg a színházépület művészi megjelenítésére, reprezentatív kivitelére törekedtek, elsősorban a nézőtér és előcsarnok elegáns, gazdagon díszített kivitelezésére, a falak, padozatok, páholyok, ülések dekoratív burkolására. Ezek a burkolatok természetesen mind-mind éghető anyagból készültek (fa, bársony, egyéb textíliák).

Az ebben az időszakban létesített színházakat úgy építették, hogy a nézőtérrel, földszintről és emeleti erkélyekről egyaránt a közös előcsarnokba lehetett jutni, s az utcára történő távozásnak is ez volt az egyetlen módja. Vészkijáratra általában nem gondoltak, vagy ha igen, mellékes kérdésként kezelték.

A nagyarányú színháztűzek alkalmával rendszerint pánik tört ki, miután a tömegek lélektanából eredően a tömeggé alakult egyes emberek elveszítik egyéniségük egy részét. Az „Ég a színház!” kiáltás még vaklármá esetén is félelmetes, így nem lehet csodálkozni azon, hogy a pánikba esett tömeg egymást taposva rohan a kijáratok felé. Pánik esetén a tömeg haladási sebessége és a kijáratok átérseztő képessége a nullára csökkenhet, mert a tömeg beszorul a kijáratba (szaknyelven átboltozódik) és mozgás-képtelenné válhat. Ilyenkor a maximális energiakifejtés eléri az emberáradat fizikai ellenállásának határértékét, a nyomás ugrásszerűen megnő, közben sokan mechanikai sérülést szenvednek, és a tömeg nem képes tovább mozogni. Noha a pánik a lélektani ráhatás eszközeivel is elhárítható (bár általában nehezen), mégis jobb, ha igyekeznek megelőzni a kényszerkiürítési útvonalak ésszerű konstrukciós megtervezésével. (Eppen ezért a modern kor építészetének alapvető kötelessége, hogy elegendő számú és méretű kijáratot, ajtókat, közlekedő útról gondoskodjék.)

Néhány különösen emlékezetes tűzkatasztrófa is igazolja okfejtésünket. Közép-Európában a berlini operaház és a pesti városi színház égése volt a biedermeier korszak két legnevezetesebb ilyen tüzesete. Mindkettő a szerencsésebb kimenetelűek közé tartozott, mivel előadás után, az éjszakai órákban keletkezett, így nem esett kár emberéletben.

Az I. világháború előtt Párizsban és Chicagóban volt színháztűz, 1923-ban pedig Tokió valamennyi színháza elpusztult a földrendést követő tűzvészben.

A Ring színház égése

Valamennyi között talán a bécsi Ring ház égése volt a legtragikusabb kimenetelű a legtöbb emberéletet követelő tüzeset. 1881. december 8-ának estéjén 19 órával délután Offenbach Hoffmann meséjének operájának bemutatására készültek.

adást oly nagy várakozás előzte meg, hogy a közönség már negyed hétkor zsúfolásig megtöltötte a színházat. Az ajtókat csukták, a vasfüggönyt felvonták, és a közönséget elöltöltötték az előadás előtti várakozás hangulata. Ekkor a színpad felől sürgősen kezdett terjengeni, és lobbanásszerűen lángba borult a leeresztett bársonyfüggöny. A tűz pillanatok alatt átterjedt a nézőtérre. A színházvezetők és a színpadi dolgozóknak sikerült elmenekülni a művészbemutatóra, de mire a tűzoltóságot értesítették, már a színház egész belseje lángokban állott. Valósággal egyetlen lélegzést sem gátló gerré váltak a földszint, az emeleti karzatok, pincék és süllydők. Az épületben kialakult a világítás, a tűzoltók sűrű füstben igyekeztek végezni a mentési munkákat. A tragédiának hivatalos jelentések szerint — 447 halálos áldozata volt, súlyos égési sebeket szenvedtek.

Az utólagos vizsgálatok alapján minden kétséget kizáróan megállapítható, hogy az új (műszakilag még ki sem próbált) romos gyújtószerkezet okozta a tüzesetet. Az előadás megkezdése előtt a szuffitavilágítás gázlángjait akarták meggyújtani (Ezzel magyarázható a tűz lobbanásszerű kiterjedése.)

A pánik kitérését azután már több tényező is elősegítette. Például zárva volt az amúgy is csupán néhány vészkijárattal rendelkező Semmiféle vészvilágításról nem gondoskodtak, tehát a világítás megszüntekor teljes sötétség borult a színházra. A nézőtéri ajtók nem a menekülés, hanem a nézőtér irányába nyíltak, ezért a kifelé igyekvő tömeg első embereit az ajtóknál a nyomulók hozzászorították az ajtókhöz, tehát nem lehetett kimenekülni az ajtókon.

E néhány alapvető építészeti és műszaki hiba miatt olyan méreteket öltött a katasztrófa, hogy a kivonult tűzoltók csak a halottak és sebesültek elszállítására szorítkozhattak. Egy erkélyen 80–85 ember is szorongott segítségért ki. Innen ugrottak a tűzoltóság ponyváiba. Akinek nem sikerült a zuhanás következtében vesztette életét.

A tragédia után a színház igazgatóját börtönbe zárták, megállapították, hogy őt terheli a felelősség az elmulasztott műszaki intézkedésekért. Az illető később öngyilkosságot követett el.

A bécsi Ring színház égése intő például szolgált a világszerte, és ettől kezdve az újonnan létesített színházaknál is törekedtek maximálisan érvényre juttatni az élet- és vagyoni követelményeit. Ekkoriban épült fel az Ybl Miklós által tervezett budapesti Állami Operaház, amely műszaki megoldásait tekintve maga korában a legmodernebbnek volt mondható.

Az atlantai szállodatűz

A bécsi katasztrófát követő időszakban dődtől némi törekvés a tömegeket befogadó létesítmények tűzrendészeti szabályozására. Ekkor írták elő, hogy a színházban a nézőtér felől nyíló szárnyakkal kell készülniük az ajtóknak, és hogy egy kézmozdulattal könnyen nyithatók legyenek. Megfelelő számú vészkijárattal és a menekülési útvonalak tisztaságával stb. is elrendelték.

Ezek az előírások azonban általában tapasztalati megfigyelések alapján születtek, de nélkülöztek minden tudományos fontolást. Ezt látszik bizonyítani az a további néhány tüzeset, amely akkor keletkezett, amikor a tervező építészek bizonyos tűzrendészeti követelményeket már figyelembe vettek. Így 1946-ban Atlantában (USA, Georgia állam) tűzvész áldozta egy 304 férőhelyes szálloda, amely mint a nagyobb tömegeket befogadó épület szintén tanulságos példával szolgál a tervezési és építési hibák feltárára. Mindössze egy lépés hiányzott a katasztrófától.

Korabeli festmény a Ring színházban keletkezett tüzesetről...



tizenöt emeletes épületnek, sem tűzjelző berendezéssel, sem áratallal nem látták el.

en körülmények között a harmadik emeleti folyosóra kiratordarabokról és ágyneműkről — miután valószínűleg egy t cigarettavégtől vagy gyufától gyulladtak meg — a tűz gszzerűen igen rövid idő alatt átterjedhetett az egész épü- s a 304 ember közül 119 meghalt, méghozzá többségük füst- és következtében. A lángok gyors tovaaterjedését az éghető i fal és padlóburkolat is elősegítette, mivel égés közben nérgáz füstöt fejlesztettek. Ebből is látható, hogy nem ele- az épületszerkezeteknek nem éghető és tűzzel szemben ló kialakítása, hanem biztosítani kell a megfelelő számú áratot, füstmentes lépcsőházat, tűzjelző berendezést stb. is.

Fontos szok

Az utóbbi évtizedben — különösen a szocialista országokban — mind sokoldalúbban vizsgálják a nagy embertömegeket befogadó épületek (színház, mozi, cirkusz; szálloda, hangversenyterem stb.) minden szempontból megfelelő kialakításának lehetőségét: a tudományág széles körű fejlődésnek indult, és ma már tekkel, mérési eredményekkel alátámasztott adatok alapján számítási módszerek vannak, amelyekkel kellő biztonságállapítható a szükséges kijárati és vészkijárati ajtók s mérete, úgyszintén a lépcsőházak mérete és száma, valamint közlekedési utak szélessége is. Nézzük meg ezt a témát közelebbről.

épület kiürítése több szakaszban történik, és ez a körül- külön-külön vizsgálatot és méretezést tesz szükségessé. egyben legfontosabb szakasz a nézőtér kiürítése, mert a tszámú tömeg itt közvetlen közelében van a veszély forrá- (láng, füst, magas hőmérséklet stb.). A nézőtér rövid idő rténo kiüríthetősége azért is legfontosabb szempont, mivel ob említett okok következtében a levegő oxigéntartalma ssan csökken, és ez végzetes lehet. A levegő eredetileg : oxigéntartalmának 14%-ra való csökkenése esetén ugyan- légszomj lép fel, a 8—11%-os csökkenés pedig halálos. esetek tapasztalatai szerint az emberi test hőmérséklete n (az első néhány percben) eléri a halált okozó 80 °C-os t. Emellett a nézőtéri burkolatok céljára esetleg fel- lt műanyagok égésekor mérgező gázok szabadulnak fel, i tervezéskor ezt a körülményt sem szabad figyelmen ki- gyni.

ttuk tehát, hogy tűz esetén mennyi veszély leselkedik a en helyet foglaló közönségre. (Oxigénhiány, hőmérséklet- des, mérgezés stb.) Ezért — a biztonsági tényezők figye- rételével — lehetővé kell tenni, hogy 1—1,5 percen belül áhasson a nézőtérrel. A kiürítés jó megoldása azonban ala- át gondolt intézkedések nélkül nem lehetséges. Szervezet- tervezési megoldásokkal kell biztosítani a tömeg mozgá- sra meg kell határozni a mozgás irányát, sőt azt is, hogy ajtón hányan távoznak. Mindez ma már előre megtervez- : jól végrehajtható, különösen akkor, ha a műszaki meg- : megfelelő adminisztratív intézkedésekkel párosulnak. : például: a kényszerkiürítési útvonalak, vészkijáratok ál- felülvizsgálata, rendben tartása, a kezelőszemélyzet rend- oktatása.

kiürítés második szakaszának megtervezésekor kell gon- ni arról, hogy a közönség a lépcsőházakon át gyorsan el- m az épületből. A második szakaszra 4,5 perc juthat, mi- z egész színházépületet 6 percen belül ki kell üríteni. ról a későbbiekben még részletesen említést teszünk. st vizsgáljuk meg, hogy a számításokhoz szükséges milyen alapján érhetjük el a kívánt időtartamnormákat. Egy kutatóintézetben több száz felmérés adatait egybevetve következtetésekre jutottak, hogy embertömeg áramlásakor szlopos áramlás esetén — 60 cm szélességgel kell számolni szerített áramlás során ez az érték 45—50 cm között vál- (Ezáltal a sűrűség növekszik.) Ez azt jelenti, hogy 1 m ajtón egyszerre két felnőtt ember távozhat. tömeg haladási sebességére vonatkozóan szintén megfelelő adatok állnak rendelkezésre. Ezeknek átlagos értéke sze- tömeg vízszintes terepen való haladási sebessége percen- 1 m, ugyanez lépcsőn felfelé percnként 10 m, lépcsőn le- dig percnként 8 m. (Az említett adatokra a kapcsolatos sok ismertetéseket visszatérünk.) 3 perces kiürítési időtartam csak az I. és II. tűzállásági ba tartozó épületekre vonatkozik. Mivel a nagy tömegek lására szolgáló épületeket kizárólag ilyen fokozatoknak ló szerkezetekből szabad építeni, ezek általában meg-

Világbajnok, mérnök, tűzoltótiszt...

A JUGOSZLÁVIAI JAJCEBAN 1963-ban megrendezett kajak, kenu világ- és Európa-bajnokság kajak 2-es és 4-es számában magyar siker született, s a dobogó legmagasabb fokán a többiekkel együtt egy fekete hajó, középmagas, izmos fiú is elszorult szívvel haligatta a himnuszot.

Az akkor 23 éves Timár István sportolócsaládból származik, édesanyja a 30-as évek ismert atlétája, édesapja pedig vízilabda játékos volt. 15 éves korában került az Újpesti Dózsához, s alig néhány hónappal később egy házbajnokság után végleg eljegyezte magát a kajaksporthal. Az 1958-as magyar bajnokságon párosban Urógi Laci-val — hosszútávon a felnőttek közt — harmadikként lettek. A szakszervezők is hamar felgyűjtötték rá, 1959-ben lett a válogatott keret tagja, de később egyetemi tanulmányai miatt kimaradt.

1961-ben Balatonfüreden, az NSZK elleni versenyen húzhatta fel először a címeres mezét, de a pozsoni EB előtt tüdőgyulladást kapott. 1962-ben azonban sok verejték árán újra a legjobbak közt van. Eppen az olimpia idejére esnek az államvizsgái, így Tokió helyett itthon bizonyíthat.

VEGYIPARI GÉPESZMÉRŐKÉNT folytatja útját erővel a sportolást. A heti öt edzés során megtett kilométerek évente megközelítik az ötezeret, aminek igen kemény, erőfejlesztő gyakorlatai is járulnak. Ez évben Linzben egyesben 10 ezer méteren győzte le az igen erős nemzetközi mezőnyt, s párosban 1000 méteren a második.

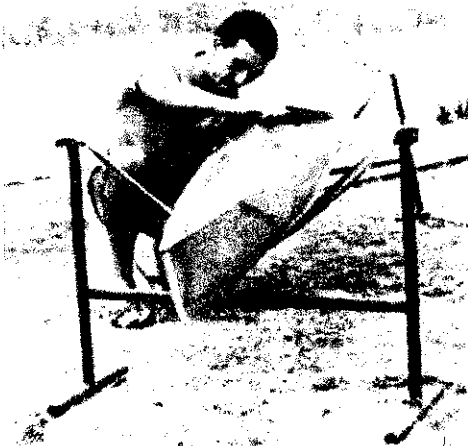

Jelenleg Tatán napi 35—40 kilométert kajakoznak párjával, Giczi Csabával.

— Számunkra igen fontos a jó EB-szereplés, mert ezen múlik, hogy utazhatunk-e Mexikóba, s én érthetően nagyon szeretném kárpótolni magamat Tokióért — mondja.

Granek István szövetségi kapitány véleménye szerint nem is túlzottak a tervek. Tavaly óta igen sokat javult Timár István, s remélhetőleg rövidebb távon is sikeresebben szerepel majd.

KEVESEN TUDJÁK, hogy a neves versenyző tűzoltóhadnagy és a BM TOP műszaki fejlesztési osztályának dolgozója. A tehetséges és közvetlen modorú mérnök legutóbb az új oktápor-kísérletnekni működött közre igen eredményesen. Nem vitás, hogy ha egyszer végleg letesz az evezőt, s teljes szívvel hivatásának szentelheti idejét, mint tűzoltómérnökről is sokat hallunk majd róla.

LS

felelnek a szükséges követelményeknek. A teljesség kedvéért azonban nézzük meg, hogy a különböző tűzállásági fokozatba tartozó épületek esetén mekkora a kiürítés maximális időtartama:

A kiürítés szakaszai:	A kiürítés megengedett időtartama percben		
	Az épület tűzállásági fokozata		
	I—II.	III.	IV—V.
A nézőtérrel	1,5	1	1
Minden egyes egyéb helyiségből	2	1	1
Az egész épületből	6	2	1

A további közleményekben ismertetendő számítási módszernek is az a feltételezés az alapja, hogy az épület megfelelő ki- vitelű, tehát I. vagy II. tűzállásági fokozatú.

(Folytatjuk.)



...és a katasztrófa áldozatainak elszállításáról

SZOVJET GYÁRTMÁNYÚ

SPIRÁLIS VÍZPORLASZTÓK VIZSGÁLATA

A BEÉPÍTETT, PORLASZTOTT VÍZZEL OLTÓKON gyakori üzemzavart okoz a vízporlasztófejekkel, amelyeken csökkent-rendezés csővezetékeiben felgyülemelő korrozíós eredetű szennyeződés ugyanis a víz-áram megindulásakor gyakran részben vagy egészben eltömi a porlasztófej 1–3 mm ø-jű furatát. Ezáltal a vízporlasztás minősége erősen romlik, s az — eldugulás mérvétől függően — esetleg teljesen meg is szűnik.

Már korábban kísérleteztünk olyan vízporlasztófejekkel, amelyeken csökkentettük a korrozíós eredetű eldugulásveszélyt. Így biztosíthattuk, hogy a csőfalról leváló szennyeződések, rozsdadarabok nem tömtek el a porlasztófejet, és nem rontották a porlasztás minőségét. Ezek a porlasztófejek ún. külső porlasztásúak voltak. A vízszög útjába helyezett sugárcső elé szerelt kúpos idomdarab porlasztotta el a vizet, s alakította ki a porlasztott vízszögurat.

EZEK A PORLASZTÓFEJEK nem dugultak el, azonban egyszerű szerkezeti kivitelük nem biztosított megfelelő minőségű porlasztást, ezenkívül az ily módon képzett porlasztott vízszögurak közepe „nem kapott” vizet.

Az 1964. évi nemzetközi tűzoltókonferencián a szovjet delegáció ismertetett egy olyan általuk kifejlesztett vízporlasztó fejet, amely megfelelő porlasztási minősége

mellett egyszerű szerkezetű, s dugulási veszélye sincsen. Külső porlasztással működik — mozgó alkatrésze nincsen —, forgácsolással alumíniumból is elkészíthető.

A SZOVJETUNIÓBAN VÉGZETT KÍSÉRLETEK során — bizonyos esetekben — még benzintűz oltására is alkalmazták.

Felkértük az OSZSZSZK Közrendvédelmi Minisztériuma Tűzrendészeti Parancsnokságának vezetőjét, hogy kísérleti célra, juttasson el hozzánk 2 db spirálporlasztós vízporlasztófejet. A kísérletek kimenetelétől függően szándékoztunk meghatározni a porlasztófejek alkalmazásának körét.

1966-ban kaptunk kézhez 2 db 19 mm-es ø-jű spirálmenetes porlasztót. A tájékoztató szerint 5–6 kp/cm² nyomáson ezek egyenként 420 l/p víz elporlasztására képesek, s 2,5 méterig terjedő sugarat adnak.

A SPIRÁLMENETES PORLASZTÓKAL EGYIDŐBEN — összehasonlításként — hazai gyártású ún. sugárútköztetési porlasztófejeket próbáltunk ki.

Abból indultunk ki, hogy a spirális vízporlasztók dugulási valószínűsége még szennyes víz esetén is minimális, hiszen 19 mm ø-jű a sugárnyílásuk.

A vizsgálati programban szerepelt:

- a) a sugárképek összehasonlítása;
- b) a nedvesített felület megállapítása;
- c) a sugártávolság meghatározása;
- d) a tűzoltási összehasonlítás.

A MECHANIKAI MÉRŐMŰS GYÁRÁNAK Tűzvédelmi gyáregy bekapcsolódott vizsgálati tervünk vértésába, s a tűzkísérleti berendezés tésével igen értékes segítséget nyújtunk.

A porlasztófejek vizsgálatának nyelét a közölt táblázat tartalmazza.

Megállapítottuk, hogy a spirálporlasztottvíz szemcséi nagyobbak, hazai gyártású porlasztóké. A p minősége tehát rosszabb, azonban alkalmas oltóképeségű sugarat sznalk.

A HAZAI GYÁRTÁSÚ PORLASZTÓK kézi — mobil — sugárcsőként nálhatók, mert a 70°-os porlasztó szög lehetővé teszi a kézből irányított.

A spirális porlasztó kézi sugárcső nem alkalmazható, mert a 150°-os tási kúpszög miatt a tűzoltónak gasra kellene emelni a sugárcsővel.

Tűzoltási összehasonlítás:

150 KVA-es transzformátoron vé tűzoltási kísérletet. Kb. 3,5 m magi oldalt felszerelt csővezetékre 1–1 rális, majd 2–2 db hazai gyártású porlasztófejet csatlakoztattunk. A p fejeket gépjárműfécskendőről tápl.

A transzformátor-edényben levő 400 liter transzformátor-olajat ör

AZ ORSZÁGÚTNÁL

nég kombájnnal duruzsol. A sióagárdi Siógyöngye Tsz és a szedresi gépjárművő erőgép. Rendben is vannak az irataik. Az egyik kombájnnál azonban csöpögést észleltünk. Erélyes figyelmeztetésben részesítik a kezelőt, mert hiszen egyetlen szikra is lángra lobbanthatja a szétfolyt üzemanyagot, s ráadásul elektromos vezeték is van a közelben. Vajon hallott-e már a kombájn vezetője arról, hogy két évvel ezelőtt Kakasdon ugyanilyen okból égett le egy erőgép?...

Zombán és a teveli Kossuth Tsz-nél alaposan felkészültek a nyári tűzvédelemre. Terveken például örök, fogat és lajtkocsi állnak készenlétben.

Závodon azonban olyan a szertár, mint valamiféle lomtár. A felszerelések egymás hegyén-hátán, a lajt üres. Még elképzelni is rossz, mi történhetne itt riasztás esetén, mivelhogya a jó tömlőket egyült tárolják a használatra alkalmatlanokkal.

Ezért azután nekik is érdemes lenne előfogatniuk a lengyeli tan gazdaság szertárába, egy kis tapasztalatcserére.

Biró József parancsnokkal az élen, a kurdikak egyszer már körülnéztek a patika tisztóságú épületben. Biró elvtárs akkor egy kiscsüt az ő jövevényeknek tulajdonította a példás rendet. Amikor azonban fél esztendő

múltán — ez alkalommal váratlanul — újból erre jártak a kurdikak, a tények a legmakacsabb kételkedőket is meggyőzték.

„Persze könnyű egy állami gazdaságnak” — mondhatná valaki —, bezzeg más a helyzet a tsz-ekben. Nos, az aparthanti Búzavirág esete is alaposan rációfol erre.

Az elmúlt évben öngyulladásból keletkezett tűz fenyegette az évi szalastakarmányukat, de a helybeliek jó felkészültségüknek köszönhetően, hogy elejét vehették a nagyobb mérvű károsodásnak. Azóta Miklós Dezső főállattenyésztő irányításával kettőzött gonddal vigyáznak, nehogy még egyszer „megégessek” magukat. Az elnök messzemenően és anyagilag is segíti a tsz tagságát ebben.

Kakasdon csak úgy árad az üzemanyag illata az egyik erőgépből. S tekintre, hogy szén-savat nem lehet hozza a jobb sorsra méltó masina, működése fölülte veszélyes. A szabálytalanságot jegyzőkönyvezi a Tolna megyei tűzrendészeti bizottság — ugyanis az ő kísérletükben láttam mindent, amiről írtam — de kérdéses, hogy lesz-e fogatnija a figyelmeztetésnek, elvégre a jelek szerint a már említett tűzesetből sem okultak, pedig akkor nemcsak a gép égett le, hanem a vontató kezelője is súlyosan megsérült.

SZALAI ENDRE



Régi típusú vízporlasztófej erős rodtált állapotban

Az új szovjet spirálporlasztó fejből típusú többfuratos vízpor-

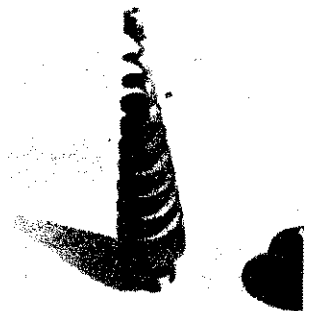

perces előégetés után 16 kp/cm² nyomással indítottuk az oltást.

OLTÁSI IDŐEREDMÉNYEK közel voltak. Benzintűzetet egyik porlejjel sem sikerült oltanunk. Gázolaj-, transzformátorolaj-tűzet mindkét tűzoltófejjel jó eredménnyel oltottunk. Folytatott mérések és kísérletek kellő vizsgálatot nyújtottak a szovjet spirál-oltó használhatóságáról.

Asztalataink alapján, a szovjet spirál-oltó előnyei a következők:

1. dugulást veszélyt kizárják (ez szerkezelési hibákból következik);

2. nagy (150°) a porlasztási kúpszögük, következtében a névleges sugártávban a merőlegesen nedvesített felület kb.

3. 4 kp/cm² nyomáson: a magyar porlejjel 110 l/p vízzel 3,14 m²-t nedvesít; a szovjet spirál porlasztófejjel 420 l/p vízzel 12,5 m²-t.

4. Vizigény — = 3,8-szeres, s a nedvesített felület — = 3,9-szeres.
110
12,5
3,14

GÁLLAPÍTHATÓ, HOGY A SZOVJET PORLASZTÓFEJVEL SEM JUT ÁTLAGOSAN KEVESEBB VÍZ A FELÜLET EGYSÉGNYI TERÜLETÉRE, A MAGYAR PORLASZTÓFEJ ESETÉBEN. Amikor a szovjet porlasztófejek a kúpszög miatt, nem kell nagy sugártáv, viszont az általa beszórt felület a magyar porlasztófejjel azonos sugártávolságban — lényegesen nagyobb.

Értékeink és tapasztalataink alapján elmondhatjuk, hogy:

1. a magyar porlasztófejek a táblázatban látható értékeknek megfelelően helyettesítik a szovjet spirálporlasztóval; 2. a hatékony sugártávolság kb. azonos, azaz a csővezeték átmérőjének megfelelően alakítására, esetleg a felesleges csővezeték el kell távolítani;

3. az új berendezések tervezésekor ajánljuk a szovjet spirálporlasztók alkalmazását, az üzembiztonságon kívül lényegesen kevesebb csővezeték takarítható meg ezzel a megoldással.

ÉRTELMEZÉSEK ALAPJÁN MEGÁLLAPÍTHATÓ, hogy a szovjet spirálporlasztó-oltástechnikai tulajdonsága nem különbözik a magyar porlasztófejtől. Szerkezetileg adódó üzembiztonsága feltétlenül túlszárnyalja a dugulásveszélyes magyar porlejjel, s mivel a nagyobb teljesítményű 420 l/p-es spirálporlasztóval is közel azonos nyílást lehet a felületegységre jutó víz mennyiségét, ezért kb. a vizigényük arányában helyettesíthetők a magyar porlasztó-oltó szovjet spirálporlasztókkal.

Üzembiztonság növekedésén kívül gazdasági megtakarítás adódik abból, hogy kevesebb csővezeték szükséges, mint a magyar porlasztófejek alkalmazása esetén.

M. TOP MŰSZAKI FEJLESZTÉSI BIZOTTSÁG VELEMÉNYE szerint a fentebb leírtak alapján a szovjet spirálporlasztók alkalmazása előnyösebb, mint a magyar porlasztófejeké. Kívánatos lenne az új porlasztóval oltó berendezések esetében ugyanúgy, mint a régebbieké, a karbantartás során porlasztófejek cseréjére a spirális vízporlasztókat részesítenék előnyben.

Strádi Géza

tű. őrgy.

okl. gépészmérnök

A hámszokodó és a szakember...

Piros gépjármű áll meg az utcán sarkánál. Percsek alatt tömeg veszi körül a tűzoltókat.

— Néhol magasan áll a víz a pincében — vizsgálja fel egy jól értesült asszony az oda-átvevő járókelőket.

A többiekkel együtt kíváncsian figyelem a fejleményeket. A szürke overallos férfiak szivattyút helyeznek a járda szélére. Néhányan közülük lemennek a pincébe, és szágírozva vizet sziszáznak tanúsítva, hogy az emelést asszonyosság igazat mondott.

Miközben az egység beosztottai megszerelik a tömlővezetékkel, a házbetűk kinyitják a pince utcára néző szellőzőablakát. A tűzoltók a tömlő egyik végét rákapcsolják a szellőzőablakra, a másikat pedig a szellőzőablakra át próbálják leeresztani a pincébe. Igen ám, de a szűrőkosár sehogyan sem "akar átszűrni" az ablakon.

— Vegyük csak le! — szólal meg az egyik tűzoltó.

Le is veszik, a tömlő simán átbújik a nyíláson.

Egy másik tűzoltónak azonban jobb ötlete támad:

— Üssük le ott azt a két téglát — mutat a nyílásra.

Hatalmas pajszert kerül elő a koszi mélyéből. Ledugják és ütögetik az útban levő téglákat.

Ekkor valaki a legtöbbször megszólaló tűzoltóhoz lép és ezt mondja:

— Nem kellene szétverni ezeket a téglákat.

— Aztán miért nem? — kér-

dezi az egy-kissé meghökken-

ten. — Hát azért, mert a pincében is rá lehetne tenni a szűrőkosarat a tömlőre.

— Maga kicsoda? — fődmed rá emberünkre a tűzoltó.

— Valaki — válaszolja az illető.

— Azt látom... Menjen csak tovább, és ne lüsse az orrát a szakemberek dolgával...

A jóember csendesén távozik a „tűz” színhelyéről, de néhány méterrel odébb megállva, egy kicsit szomorkásan nézte, hogyan „tágtják ki” a falat a pajszerral, s vagy fél óra múlva, miként ereszkedik le a szűrőkosaras tömlő az imhogy megjelölt méretű ablakon, hogy ezután a víz lassan elkezdjen kifolyni az utcára...

— szky —

	Magyar porlasztófej		Szovjet porlasztófej	
	4 kp/cm ²	6 kp/cm ²	4 kp/cm ²	6 kp/cm ²
Vizigény (l/p)	80	110	340	420
Sugártáv (m)	1,5	2,5	1,5	2,5
Sugárvetület (m ²)	3	4	6	10
Sugárkúp (°)	90	70	150	150
Nedvesített terület (m ²)	1,7	3,14	9,6	12,5
Felületegységre jutó víz (l/p/m ²)	47	35	35	33,6
Sugárvetület szélessége sugártávban (m)	1,5	2	3,5	4

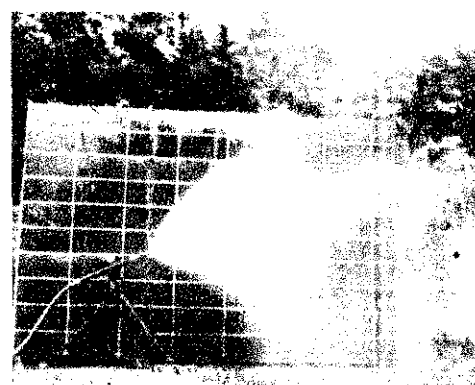

110 l/p-es többlyukas vízporlasztó a próbatábla előtt

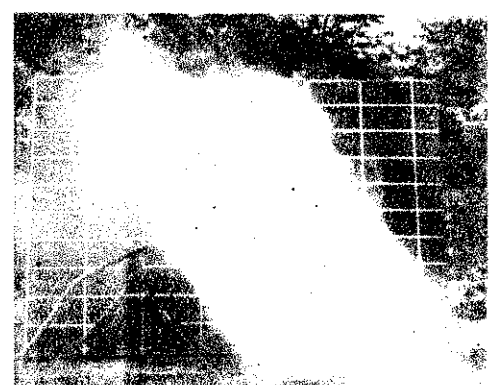

420 l/p-es szovjet spirális vízporlasztó a próbatábla előtt

Tűzoltás 4 db többfuratos, régebbi vízporlasztófejjel

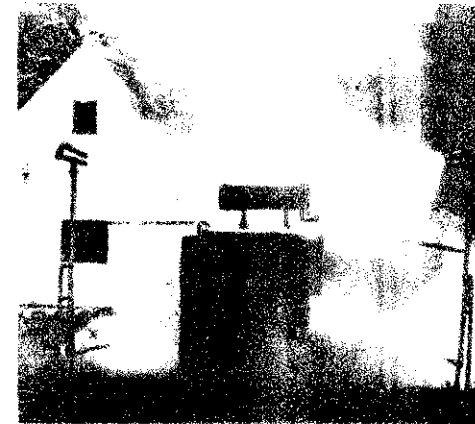

Tűzoltás 2 db szovjet spirális vízporlasztóval

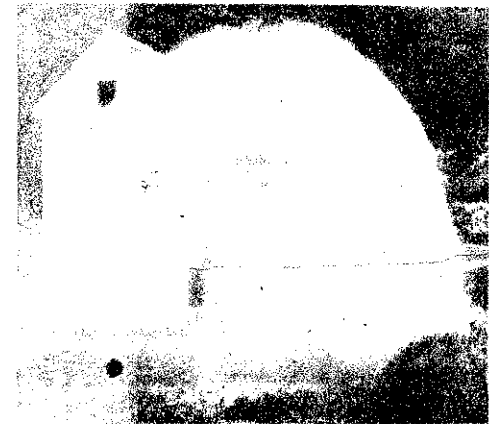

Hírek

Sok tűz villámcsapásból

Az elmúlt hetekben számos, nem egy esetben súlyos kárral járt tűz-estet keletkezett villámcsapásból.

Július 16-án a Veszprém megyei Karmacs községben gyulladt ki emiatt egy 56x10 m-es nádfedési juhodály. A tűz következtében 555 anyajuh elpu. zult. A karmacsi és a tapolcai önkéntesek segítettek a kivonult egységeknek, és ennek eredményeként több mint 500 juhot sikerült kimenteni az épületből. Hozzávetőleg 400 ezer forint kár keletkezett.

A szerencsi Taktá-közi Állami Gazdaságban július 31-én délután egy 70x80 méteres nádfedési sertéslasztató, valamint a hozzáépült telepvezetői lakás, továbbá jelentős

A Szolnok megyei Jászivány községben augusztus 3-án a Szabadság Tsz téglafalú, nádfedelési dohánypajtajában okozott tüzet a villám, jól-lehet két évvel ezelőtti villámhárítót szereltek az épületre. Itt a helyi, a jászapáti és jászárokszállási önkéntesek segítettek a jászaberényi egységnek. Az épület tető- és belső szerkezete, valamint a benne levő 49 q dohány égett. A kár kb. 150 ezer forint.

Augusztus 7-én hajnalban egy villámhárítóval felszerelt cseréptető juhodály égett a Békés megyei Vésztő községben. A fűzesgyarmati és vésztői önkéntesek segítettek a szeghalmi egységnek. 80 ezer forint kár keletkezett, de 450 anyajuhot sikerült kimenteni.

ben Nyíri János 85 éves, id. Nyíri Miklós 66 éves és ifj. Nyíri Miklós 73-as tagok égési sérülést szenvedtek. A kár kb. 90 ezer forint.

Firenzében tűz ütött ki egy anyagiáték-gyárban, és csak teljesen megsemmisítette az épületet. Emberéletben szerencsére esett kár.

KÜLFÖLDI HÍREK

A floridai Jayx városban levő feyházban tűz ütött ki. A hirtelen tűz következtében 34 elítélt életét veszítette, 17-en súlyos égési sebeket szenvedtek.

Villámcsapás nyomán tűz keletkezett a jugoszláviai Doboj közelében levő Stanarai bányásztelepülés templomának tornyában. A tűz néhány értékes ikont és festményt megrongált, magát az épületet azonban sikerült megmenteniük a tűzoltóknak.

Egy japán kirándulóhajón k. jött tűz percek alatt az egész két lángra borította. Az utasok tengerbe vetették magukat, és lamennyituknek sikerült megmenteniük.

Négyéves kora óta önkéntes oltó Tatjana Kolman hetéves kislány. Bevetésen persze nem vett részt, de a rábizott több feladatot egészen jól old meg. Ha felnő, akkor is tűzoltóretne lenni.

FEJTÖRŐ

VIZSZINTES: 1. A VIZSZ. 59. MOZGÁSA NEM EGYENLETES. HANEM ILYEN. 13. Angol olaj. 14. Folyóagy. 15. A völgyény pára. 18. Van ilyen okos is! 17. Névelés északi pénz. 18. Színművésznők. 20. Római 11. 21. Mássalhangzó fon. 23. Sín betűi. 24. Jövője igéje. 25. Indulatsz. 26. IIII. 27. Ferévei használatos. 28. Vissza: ez a futó nem sportoló! 29. Időhatározó. 30. Vissza: nyelvtani fogalom. 32. Spanyol folyó. 33. Néhány keleti népnél az uralkodó, vezető megszólítása, visszafelé. 35. Vércsatornák. 37. Mond valamit. 38. Nálunk van ilyen bajnokság. 40. Magához kéri (két szó). 43. Kése azonos hangzó. 44. Személyes névmás. 45. Apró rész! 47. Vissza: szovjet politikus. 50. Becézett nő név. 51. Jókudvűn. 53. Idegen nő név (fon.). 57. Tó. 58. AZ ANYAGOK ÉGÉSEKOR EZ JELENTŐS MENTYSEGBEN KELETKEZIK.

RL. 36. Lyukas kád! 37. Sárosi tor. 38. Tud. 41. Német hanglé márká (-). 42. Női becenév. Megátalkodott. 45. A légy-előc. Egy magyar tudományos do neve. 46. A futás sebessége Vissza: alító! 51. Mindig! 52. NAE. 55. Nife azonos har! 56. Suta mássalhangzó! 57. ENSZ egyik szerve. 58. Leri hangtalanul.

Megfejtésül az alábbi soroka beküldeni: vissz. 1. 59., füge 19.

Be kell küldeni továbbá a tokkal megjelölt kockákban betűkből összeállítható anyag vet, melynek egéskor 37,2 (vissz. 59.) keletkezik.

A helyesen megfejtők könyvjutalmakat sorsolunk k. Megfejtési határidő: 1967. szeptember 20.

A 8. számban megjelent k. rejtvény helyes megfejtése a l.



A Heves megyei Novajon dohánypajtaját gyújtott fel a villám. A pajtát már nem menthették meg, de a helyi önkéntesek segítségével igen nagy értéket óvtak meg a tűz pusztításától.

mennyiségű takarmánykeverék és csöves kukorica égett az épületbe becsapott villám következtében. A gazdaság dolgozó 27 tenyészkent és 7 anyakocát mentettek ki. Tóth Lajos telepvezető és Szendrei Gyula állatgondozó égési sérüléseket szenvedtek a kezükön. 104 ezer forint kár keletkezett.

Július 16-án hajnalban a pálfai (Tolna megye) Egyetértés Tsz-ének sertéslasztatója gyulladt ki villámcsapás következtében. Itt a helyi önkéntesek segítettek a szekszárdi egységnek és 40 db sertést mentettek ki. A kár kb. 100 ezer forint.

A Pest megyei Zsámbok község Petőfi tiszán augusztus 3-án villám csapott be a szerűbe és emiatt 2000 q búlázat búzaszalma égett. A helyi tanács intézkedésére 200 lakos segített az oltásban, illetve a környezeti védelmében. A kár 90 ezer forint.

Hét porta égott

Augusztus 2-án, kora délután, valószínűleg dohányzás következtében, tűz keletkezett a nyírvasvári Kossuth u. 15, 17, 19, 21, 23, 25 és 27. számú portákon. Égett 20 különböző méretű és anyagból épült istálló, pajta és ól, továbbá az ezekben tárolt termény, takarmány, tilzifa, alomszalma, dohány, tenyődeszka, lovaskocsik, boroshordók, egyéb gazdasági felszerelések. A tűz következtében 11 malac, 1 húzóbika, 1 ól, 47 kacsa, 11 liba és 100 csirke is elpusztult.

A helyi, a nyírvasvári, a nyírcsaszári, a nyírpuszai és aporligeti önkéntesek segítettek a mátészalkai és a nyíregyházi egységeknek. 10 sugárral, Rapitox permetszögéppel és trágyalé szippantóval működtek. A vizet 2 kilométerről szállították. Az elsőnek érkező nyírvasvári és nyírvasvári önkénteseknek sikerült megfékezniük a lángok továbbterjedését. A tűz következté-

1	2	3	4	5	6	7	8	9	10	11	12
13				14					15		
16				17					18		
19			21	22		23			24		25
26			27					28			29
30		31				32	33		34		
35					36				37		
38	39			40		41		42			43
44		45	46						47	48	49
50					51			52		53	
54				55				56		57	58
59											

FÜGGŐLEGES: 2. Kétszer becézett fű. 3. Élet, franciául. 4. Lehet, hogy győzni fog. 5. ... Sumac. 6. Hanyag. 7. Férfinév. 8. Afrikai város. 9. Vércsatornája. 10. Játzó. 11. Középen berak! 12. Egyik folyóval kapcsolat. 16. A VIZSZ. 59-BEN ENNEK A CSÜKKENÉSE FOKOZZA AZ ÉLETVESELYT. 19. EZEK A LEGBŐG SZILÁRD RÉSZECSKÉK NEHEZÍTIK A LÁTÁST A TŰZOLTÁSNAK (névelővel). 22. Hullócsillag. 24. Harcias nő. 31. Helyrag. 32/a. En, Berlinben. 34.

kező: PINCETŰZEKNEL ZART HELYSÉGEK TŰZ LÁNGJELÉNÉSSEGGEL VAGY NÉLKÜL. A pontokkal megjelölt kockákban betűkből összeállítható ANTRACIT. Könyvjutalmakat nyertek: Es nos, Budapest; Nagy Sándor, Szentendre; Tóth Imre, Hódmezővásárhely. A nyereeményeket postán küldjük.

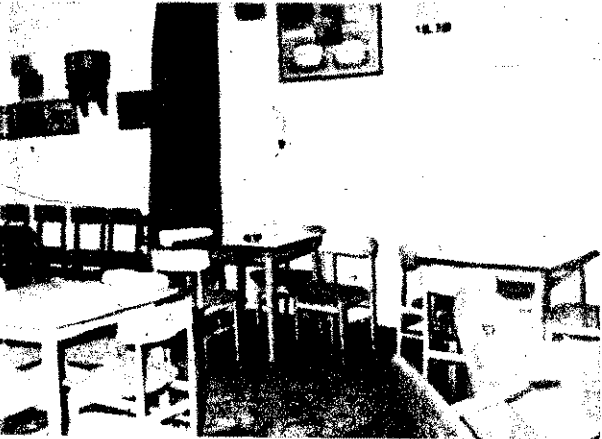

Bővítés, illetve átala kítás után ilyen klub-helyiségben szórakozhatnak az abasári önkéntesek

Sport

Sok résztvevő, szoros küzdelmek

usztus 3-án az Újpesti Dózsa njában rendezték meg a bui tüzoltók középfokú atlétikajátszóknak. A kánikula ellenéddigieknél jóval többen iná mint a korábbi éveken.

nsösen az atlétikai számok nénezőnyének örülhettünk. Táásban 41, gránát dobásban 44, éteres síkfutásban 38, súlylő1 23 versenyző indult, és még dkívül nehéz 4x800-as váltónan is hat parancsnokság iná csapatát.

g az V-VII-ker., a XIV-ker., a CSVF., valamint a XI. arancsnokság versenyzői tétmagukért. A pontversenyben vül szoros küzdelem után len eredménnyel végződött az -VII., valamint a XIV-XVI. ttek vetétkedése. Mindkét paokság versenyzői ugyanis 65 ontot szereztek.

egyéni teljesítmények közül kednek Deák Ferenc őrm. XVI.), Varga István tiz. (XI.), r Márton tiz. (XIV-XVI.), és rre tiz. (V-VI-VII.) eredi, minthogy több győzelemgyűlt értékes helyezéseket is ek.

egyes számokat értékelve, vül szoros és szép küzdelmet a 100 m-es és 400 m-es síkvalamint a 4x800 méteres válap legizgalmasabb versenyt) 1 méteres futásban vívták. k az utolsó méterekben dőt erseny a XIV-XVI. ker. ja.

A 4x100 méteres síkfutást vi- az V-VI-VII. kerületiek k főljenyesen. l a rendezők feladatuk ma- n állottak, az egyetlen nega- az volt, hogy a III. kerületi snokság egyáltalán nem, a rületi pedig csak pár induló- pviseltette magát.

SZLETES EREDMÉNYEK:

100 méteres síkfutás (38 induló) 1. Ferenc őrm. (XIV-XVI.) 12.3; arasztja Sándor tiz. (XIII.) Szabó Imre tiz. (V-VI-VII.) 1. 400 méteres síkfutás (30 induló): 1. Mó Imre tiz. (V-VI-VII.)

58.0; 2. Gőndör Márton tiz. (XIV-XVI.) 58.8; 3. Kaszás Gábor szds. (V-VI-VII.) 81.0 mp. 800 méteres síkfutás (18 induló): 1. Gőndör Márton tiz. (XIV-XVI.) 2:14.8; 2. Rajt Ferenc tiz. (XX.) 2:17.2; 3. Deák Ferenc őrm. (XIV-XVI.) 2:17.3 p. 1500 méteres síkfutás (18 induló): 1. Deák Ferenc (XIV-XVI.) 4:45.2; 2. Gőndör Márton tiz. (XIV-XVI.) 4:54.2; 3. Lencsés János tiz. (XIV-XV.) 5:08.4 p. 4x100 méteres váltó (10 csapat): 1. V-VI-VII. ker. (Száray Z., Pék J., Kaszás G., Szabó I.) 51.4; 2. XIV-XVI. ker. (Harkai G., Nagy M., Gőndör M., Deák F.) 52.4; 3. CSVF. (Baski G., Abelovszky M., Kovács I., Forgó Gy.) 53.4 mp. 4x800 méteres váltó (6 csapat): 1. XIV-XVI. (Arvai I., Gőndör M., Nagy M., Deák F.) 9.45; 2. V-VI-VII. (Pék J., Kaszás G., Száray Z., Szabó I.) 9.51; 3. CSVF. (Szatmári I., Abelovszky M., Hajdú S., Kovács I.) 10.32 p. Magasugrás (14 induló): 1. Varga István tiz. (XI.) 155; 2. Hajdú Sándor tiz. (CSVF.) 155; 3. Béteczky József tiz. (XXI.) 150 cm. Távolugrás (41 induló): 1. Varga István tiz. (XI.) 526; 2. Budai Károly tiz. (V-VI-VII.) 503; 3. Baski Gábor tiz. (CSVF.) 482 cm. Súlylökés (23 induló): 1. Vad János őrgy. 10.65; 2. Botár Attila szds. (V-VI-VII.) 9.97; 3. Varga István tiz. (XI.) 9.83 m. Gránát dobás (14 induló): 1. Kósa Kálmán tiz. (I-II-III) 66; 2. Kőkenyves József tiz. (X.) 65; 3. Varga István tiz. (XI.) 63 m. Összesített ponteredmény: 1-2. az V-VI-VII. és XIV-XVI. kerületi parancsnokság 63 ponttal, 3. a XI. kerületi parancsnokság 36 ponttal. P. L.

Hogy javuljon a színvonal

MINDENKI ELŐTT ISMERT, hogy a rendszeres testnevelés milyen jelentős szerepet tölt be a szervezet biológiai egyensúlyának megteremtésében és károsodásmentes regenerációjában. A tűzrendészeti szervek személyi állományának testnevelési kiképzésében alapvetően két célt kell megvalósítanunk a kötelező testnevelési foglalkozásokkal. Az egyik az általános testi képzés, tehát a test egész izom- és idegrendszerének, valamint a szív és tüdő teljesítőképességének erősítése, a másik speciális testi képzés, amely különféle természetes és szerkesztett mozgások tanításával és gyakoroltatásával fejleszti a tüzoltói szolgálat eredményes ellátásához szükséges szer- vi és lelki tulajdonságokat.

A TŰZOLTÓHIVATÁS biológiai- lag edzett és erős szívet, tüdőt és izmokat, jó egyensúlyérzékét, a függő és másszószereken való biztonságos mozgást követel, továbbá a magasság szerűlése és bizonytalan- lanság nélküli elviseletét, magas- ban való mozgást, nagyfokú ugrás- készségeit, s helyes légmunkát.

E tulajdonságok és készségek megfelelő és tervszerű testnevelési kiképzéseken helyesen összeállított mozgásanyag segítségével fejlesz- tetők és javíthatók. Ehhez azonban - a fokozatosság elvének figye- lembevételével - rendszeres gyá- korlás szükséges.

A SZEMÉLYI ÁLLOMÁNY speciális fizikai felkészítése céljából különleges eszközök, módszerek és mozgásanyag bevezetése, illetve vé- gettetése kívánatos. Még kell álla- pítanunk, hogy ezidáig kevés in- tézkedést tettünk a tüzoltók testne- velésének továbbfejlesztéséért és specializálásáért, jóllehet a szakmai szűkségesség mind jobban indo- kolja.

Ezt szolgálta a tűzrendészet bu- dapesti és megyei parancsnokságai- nak szolgálati és kiképzési előadói számára az év július 10-20 között Csongrádon megtartott módszertani továbbképzés is.

A TANFOLYAM KERETÉBEN az állomány szakmai feladatokra való eredményesebb kiképzése céljából egyensúly, másszó, függő, lengő és ugrógyakorlat-komplexumokat oktatunk, gyakoroltattunk. A másszó-, függő-, lengő-, ugró- és egyensúlygyakorlat - komplexumok tanításakor s gyakoroltatásakor igyekeztünk különösen alapos gon- dot fordítani a résztvevők fizikai

előképzettségének vizsgálatára, s az annak megfelelő mozgásanyag végrehajtására. A foglalkozás rész- vevőinek erejét, képességét meg- haladó követelménytámasztás ugyanis veszélyes, sérüléseket, fé- lelmet idézhet elő, némelyeket a gyakorlat abbahagyására ösztönöz- het.

E SZEMPONTOK figyelembevételével a meglevő felszerelésekben olyan állványokat, szerkezeteket áll-ítottunk össze az oktatáshoz és gyakorláshoz, amelyek minden tűz- rendészeti egységnek megtalálhatók. Igen alkalmasnak bizonyult a dugó- létra, másszó- és a tornapad. E három felszerelési tárgyból - melyet itt néhány kép szemléltet - kombináltan magas, közepmagas és alacsony állványt lehet összeállít- tani egyrészes és többrészes váltó- zatban. Az így megszerkesztett áll- ványok helyettesítik a tornaszer- állványt (másszó-, függő-, lengő-, ugró- gyakorlatok), a nyújtót, a korlátot, s egyéb akadályokat (palánk, kü- szófolyosó stb.).

EZENKIVÜL A FOGLALKOZÁ- SOK előkészítől részében gyakorol- ható és különböző ünnepélyeken is bemutatatható 96-96 ütemű dugó- létra-gyakorlat is szerepelt a ki- képzés programjában. A tanfolyam ideje alatt a részve- vők továbbfejlesztették úszást és vízből mentési ismereteket (őten ez alkalommal tanultak meg úsz- ni). Ezenkívül 14-en az úszásoktatás módszertanát is elsajátították, és vízből mentésből is eredményes vizsgát tettek. A tanfolyam valamennyi hallga- tója fegyelmet, példamutató ma- gartartást tanúsított. A tanulmányi eredmények különbözősége nem a szorongalom hiányának, hanem a fizikai előképzettség eltérő voltának tulajdonítható.

A KIKÉPZÉS SORÁN RIVALÓ eredményt értek el Várhídi Csaba fhagy., Nagy József tiz. őrgy., és Vörös Béla alhgy. elvtársak. Reméljük, hogy a tanfolyam módszer tekintetében és gyakorlati anyagában egyaránt jelentős segít- séget adott a tüzoltók testnevelési kiképzésének színvonal-emeléséhez. A további fejlődés fontos tényezője azonban, hogy a kidolgozott mód- szerek és mozgásanyag képezze a testnevelési kiképzés jövő évi prog- ramját.

Jámbor János r. alez.

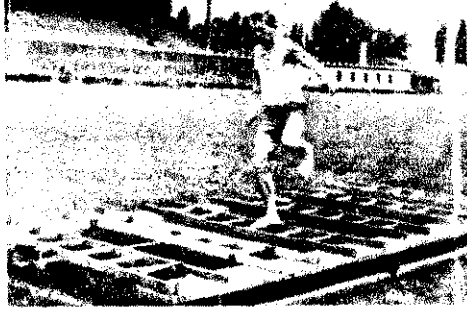

Átútas átlépéssel alacsony állványon

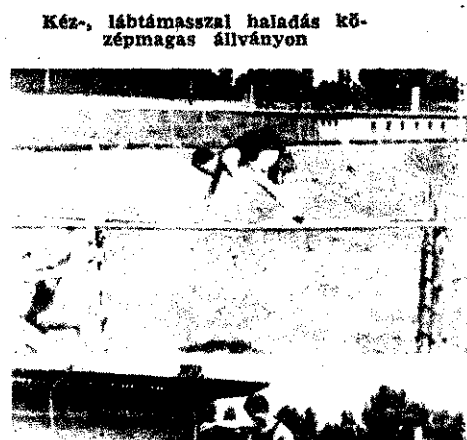

Kéz-, láb támaszsal haladás közepmagas állványon

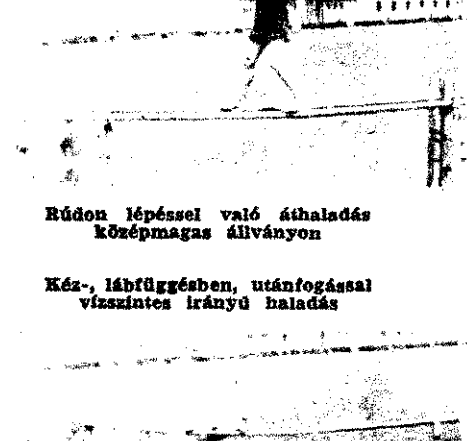

Rúdön léppéssel való áthaladás közepmagas állványon



Haladás magas állványon, függeszkedésben, utánfogással

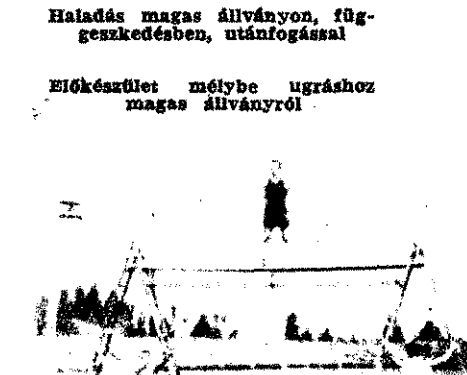

Előkészület mélybe ugráshoz magas állványról

GYAR TŰZOLTÓ

gyar tűzoltóság folyóirata zti a szerkesztő bizottság Felelős szerkesztő: Beszteri Lajos tűzoltó őrnagy Szerkesztőség: V. Néphadsereg u. 8. Telefon: 313-700. a BM Tűzrendészet Országos Parancsnoksága kiadó: dr. Micskó Rudolf srjeszti a Magyar Posta

1 - Zrínyi Nyomda, Bpest F. v.: Bolgár Imre

INDEX: 25 604

Egyensúlyérzékét fej- lesztő gyakorlat ma- gas állványon



Tűzkisérlet SZIGETHALM



Nemrégiben érdekes kísérletsorozat keretében arról vizsgáldott a BM TOP Műszaki Fejlesztési Osztálya, hogy korszerűbb habbal oltó felszereléseinkkel és jobb minőségű habanyagunkkal mennyire eredményesen vehetjük fel a küzdelmet a tartály- vagy védögödör-tűzek ellen. Vizsgálódásaink azzal is összefüggtek, hogy mobil felszereléseink miképpen helyettesíthetik a fél-stabil berendezéseket.

Egy félmagasságig megépített tartálynak és védögödörnek többszöri oltásával kívántunk választ kapni az említett kérdésekre. Vízfelületen levő 10 cm-es benzínréteg volt az éghető anyag; az oltást öt-öt perces előégetés után kezdtük meg.

Amikor habfolyatóval oltották a tartálytűzet, s azokat a védögödör pereméről szerelték, a habráham ideje nem haladta meg a 7 percet.

Kézi habsugárcsővel oltáskor elő volt a talajszintről pontosan „belőni” a tartály felületére. Az oltás sikerült, tosbab kiegészítő mérések szükségesek.

Védögödörtűz ugyanezen felszerelés táskor a tartályfalon folyatták le a habfolyatóval pedig a gödör rézsűsző használatával támadták a tűzet. A h tőkétélesen záródott, visszagyulladás duitt elő.

A sugárvezetőket alumínium-pigm dörühák, védőálarok, -kesztyűk és rak ovták, azonban így is csak nagy gek árán sikerült megközelíteniük a

A kísérletek értékelése folyamat annak részletes ismertetésére visszat

FORGAC
tű. s



A KÉPEKEN:

- 1 Az első habfolyató szerelése
- 2 Záródás előtt a habtakaró
- 3 Oltás kézi sugárcsővel, hűtő-sugarak védelme alatt
- 4 Nehéz volt úgy irányítani a habsugarat, hogy a hab az égő felületre jusson
- 5 A habsugárcső a tűz eloltása után is „átlőtt” a tartály felett
- 6 A védögödör tűzének oltása
- 7 Kézi sugárcsővel a tartály oldalára vezeték a habot
- 8 Sugárvezetők védőruhában
- 9 A habtakaró jól záródott a védögödörben is



10 ÉVES TŰZOLTÓ MŰZEUM

épes beszámoló a 12-13. oldalon)

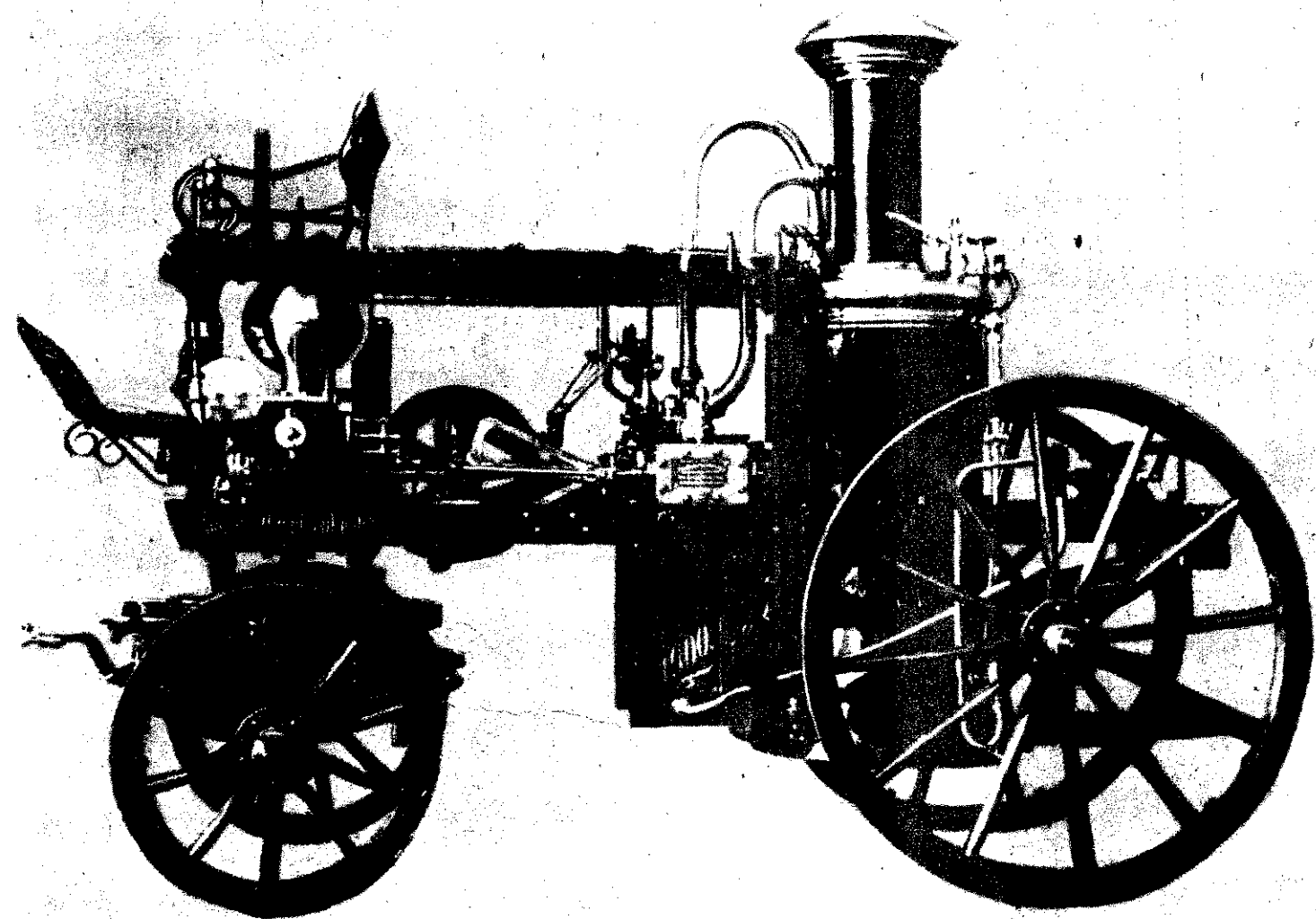



A Nagy Októberi Szocialista Forradalom közelgő 50. évfordulójának tiszteletére a legsikeresebb szovjet filmeket illusztráló kiállítást rendeztek a BM Néphadsereg utcai épületében.



Diko Dimitrov Dikov vezérezredes (a képen jobbról a harmadik) belügyminiszter vezetésével szeptember 3-10 között hivatalos látogatást tett hazánkban a bolgár belügyminisztérium delegációjával. Ennek során a budapesti parancsnokságra is ellátogattak. A döttségnek tagja volt Ilia Penev Donosev vezérőrnagy (a fehéren jobbra), a bolgár tüzendészet főparancsnoka is.



A csehszlovák belügyminisztérium Munka-érdemrenddel kitüntetett művészegyüttese szeptember 14-én nagyszerű hangversenyt tartott a Magyar Néphadsereg Központi Klubjában.

Események KÉPEKBE

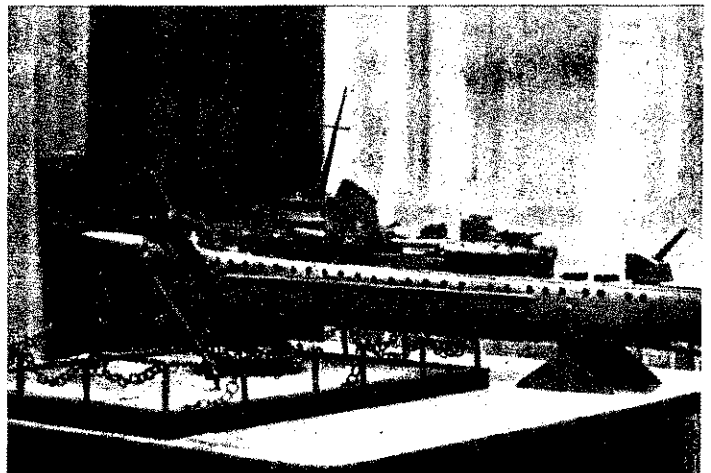
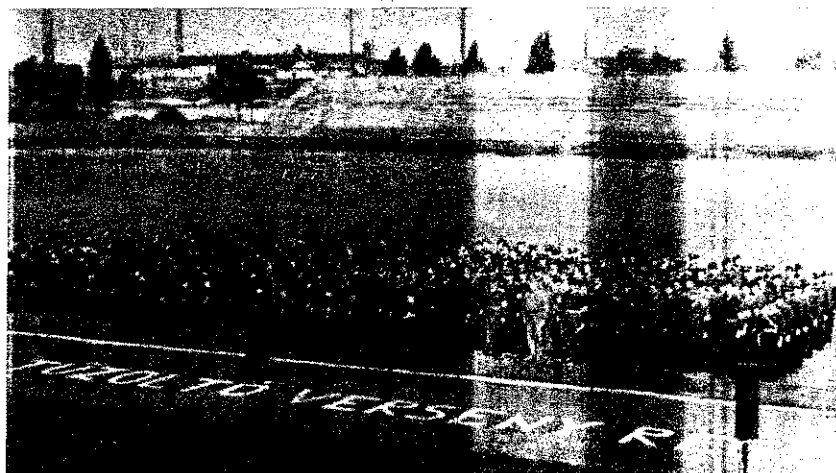

Az 50. évforduló tiszteletére a Belügyminisztérium dolgozóinak káiból ötletes barkácskiállítást rendeztek a BM Központi Klubban.

Szeptember 2-án az Előre pályán rendezték meg a fővárosi tanács közlekedési igazgatóságához tartozó vállalatok idei tüzoltőversenyét. A találkozón 800-as, 400-as, valamint vízvezetékéről szerelésben 29 raj küzdött az elsőségért. A legtöbb csapatot, szám szerint 15-öt, a Villamosvasút indította, de az Autóbuszüzem, az Autótaxi és a Szállítási Vállalat versenyzői is kitétek magukért. A képeken: A felsorakozott rajok. — Nagy Rudolf, a közlekedési igazgatóság főmérnöke üdvözi a résztvevőket. — Az Autótaxi 800-asban győztes raja szerelés közben.



Czap Miklós, a Pest megyei tanács vb-elnökhelyettese nemben átadta az Életmentő Emlékérmet Szabó Sándor önkéntesnek és Papp László önkéntesnek. A két győmről tüzoltó év tavaszán kimentett egy asszonyt egy 20 méter mély kútból.



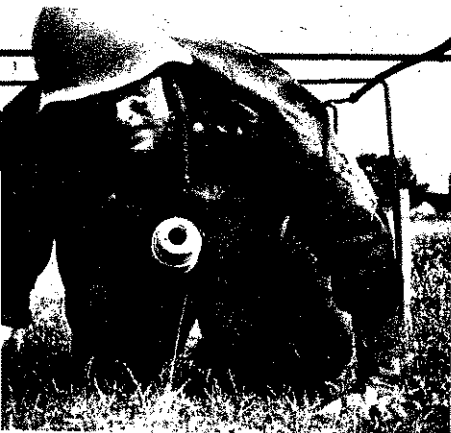

zónokai országos versenyen a kiskun-
gyháziak megismételték nagyszerű me-
li szereplésüket. A második kategóriában
soporijuk győzött, egyéniben pedig Pa-
István tiz., Gut István tórm. és Ficsór
zló tórm. szerezte meg az elsőseget.
ünkön az abszolút győztes Gut István
versenyzés közben

ptember 5-én veszedelmes tűz keletkezett
Johány utca 29-ben levő, műanyagokat
olgozó üzemben. Több budapesti egység
res beavatkozással megakadályozta, hogy
ingok átterjedjenek a közeli helyiségek-
re. A kár azonban így is tetemes



ány héttel ezelőtt a Veszprém megyei
gömb határában különös körülmények
t gyulladt ki ez az autóbusz. Egy előtte
dó járműről szalma hullott le, és a szal-
zálak rátekeredtek a busz kardántenge-
e. A kipufogósó hőjétől meggyulladt a
ma. A gépkocsivezető szerencsére ide-
n leszállította az utasokat, a busz belső
ndezése azonban a helyi, majd a készít-
i tűzoltók kiérkezésekor már teljesen el-
égett



Tanévnyitás előtt

Anéhány hét múlva kezdődő új oktatási évben olyan igényeket támasztunk a szakmai továbbképzéssel szemben, hogy a központositott irányítás mellett az eddigieknél is jobban lehetővé váljon a helyi feladatokra való felkészítés és a gyakorlati tapasztalatok felhasználása. Nem új törekvés ez, hiszen a központi tematikát eddig is kiegészítették a helyi sajátosságoknak és gyakorlatnak megfelelő anyagokkal. Ezáltal jelentős lépést tettünk abba az irányba, hogy a továbbképzési tervek és a tematikák a területi feladatokból adódó követelményeket tükrözzék, s így a tananyagok kibővültek, tartalmasabbá váltak, és jobban kielégítették a mindennapi munka igényeit.

A szervezeti keretek tehát adottak, és a gyakorlatban is beváltak. A megyei és a járási parancsnokok egyre bátrabban élnek a nagyobb önállósággal, s a megelőző, valamint mentő tűzrendészeti feladatok szakszerűbb végrehajtásában, a fegyelmi helyzet szilárdulásában, a kulturáltabb ügyintézésben meg is látszik ennek az eredménye. Ezért nem kívánunk változtatni a jelenlegi alapelveken, sőt még több lehetőséget biztosítunk a helyi sajátosságok hatékonyabb érvényesülésére. Szélesebb önállóságot kapnak a helyi parancsnokok a tisztai állomány tananyagának meghatározásában, a foglalkozások formáinak megválasztásában. A tisztihelyettesi és a készülségi állomány továbbképzésének előkészítését, megszervezését, végrehajtását pedig – az RBV továbbképzés kivételével – teljes egészében átadjuk a budapesti, illetve a megyei parancsnokságok hatáskörébe. Szeretnénk hangsúlyozni, hogy ez az intézkedés nem csupán „hatáskörleadás”, hanem ezzel is a továbbképzés eredményességét kívánjuk elősegíteni. Azt várjuk, hogy ezzel az oktatási tervekben jobban érvényesüljenek a sajátos helyi viszonyok adta követelmények. Emellett e módszer következetes és általános alkalmazásával továbbképzésünk megfelelő rugalmassággal alkalmazkodhat a népgazdaság fejlődésének üteméhez, biztosíthatja az elmélet és a gyakorlat szorosabb kapcsolatát a tűzrendészeti munka minden területén. Ez azonban csak úgy képzelhető el, ha az oktató-nevelő munkában jobban érvényesül a tervszerű központi irányítás és annak a helyi kezdeményezéssel való összhangja.

A tananyagok jó meghatározásának alapvető feltétele, hogy a terveket készítő parancsnokok alaposan figyelembe vegyék működési területük és az ott levő létesítmények, intézmények tűzvédelmi helyzetét, sajátosságait, valamint az állomány általános műveltségének és szakmai ismereteinek színvonalát. Ebből következik, hogy a tananyagok tartalmát differenciáltan, a konkrét igényeknek megfelelően kell meghatározni. Minden eszközzel igyekezzünk elérni, hogy a továbbképzés ne váljon a régebben megszerzett ismeretek mechanikus ismétlésévé, hanem a gyakorlati élethez szorosan kapcsolódva, valóban új ismeretek forrása legyen.

Korábban is megtervezük az elméleti foglalkozások, illetve a gyakorlatok menetét. Most azonban sokkal alaposabb gondot kell fordítani a „hogyan” kérdésre. Hogy csupán egyetlen példát említsünk, az előadás- és gyakorlatvázlatokban nem érvényesülnek kellően a differenciáltságra irányuló törekvések. A kétségtelen eredmények mellett észre kell vennünk, hogy az őrségparancsnokoknak és általában a foglalkozások vezetőinek egy része még mindig valamiféle „recepteket” vár a vázlatok elkészítéséhez, vagy görcsösen ragaszkodik a régebben alkalmazott módszerekhez. A módszereknek ez a megmerevedése az egyik oka a némely foglalkozásokon tapasztalt érdektelenségnek, fásultságnak. Az elméleti és a gyakorlati foglalkozások megtartásában kialakult egy bizonyos sablon, amelyen nemigen változtat a tartalom különbözősége.

Különösen vonatkozik ez az elméleti ismereteknek a gyakorlati munkában való felületes alkalmazására, a technológiai folyamatok tanulmányozására és az esetek többségében a begyakorló gyakorlatokra is. Némely megyékben – többek között – Csongrádban, Baranyában, Veszprémben –, valamint Budapesten már akadt néhány jó kezdeményezés, de az új keresése és alkalmazása még mindig nem vált eléggé általánossá a kiképzéssel foglalkozók körében. Nem arról van szó, hogy az „új keresése” vagy valamiféle módszertani reform címen számúzzuk az eddig bevált és hatékony oktatási módszereket, hanem arról, hogy az adott helyzethez alkalmazkodva legyünk képesek a lényegében azonos feladatok végrehajtására. S természetesen arra is, hogy eltérő körülmények között is életközelségben maradjunk. Csakis ilyen módszerrel érhetjük el a résztvevők önkéntes aktivitását, ami gyakorlati munkájuk színvonalának javításához is nélkülözhetetlen.

Mind ezzel persze nem a módszer mindenhatóságát kívánjuk bizonygatni, csupán az a célunk, hogy a továbbképzési munka irányítóinak és végrehajtóinak figyelmét felhívjuk egy olyan általános fogyatékoságra, amely gátolhatja továbbhaladásukat. Változatlanul érvényes, hogy az oktató-nevelő munka sikere a foglalkozást vezetőik felkészültségétől és igényességétől függ. A korszerű módszer alkalmazásának és elterjesztésének is az a feltétele, hogy a foglalkozások vezetői önszántukból is igyekezzenek elsajátítani őket. Csakis az oktatás tekintetében szükségszerű differenciálódás megéltése, elfogadása és gyakorlati alkalmazása szüntetheti meg a miként kérdésének lebecsülését kiképzési munkánkban. Ahhoz, hogy továbbképzésünk színvonala kielégítse a követelményeket, egész személy állományunk aktív részvétele is szükséges.

Az szocialista világnézet formálása, erősítése elválaszthatatlan a szakmai képzettség és az általános műveltség gyarapításától. Bár az állomány marxista-leninista világnézetű oktatását a területileg illetékes pártalapszervezetek szervezik meg, a szakmai vezetőknek ehhez is messzemenő segítséget kell nyújtaniuk. Világosan látnunk kell: a szocialista tudatosság fokozódása szoros összefüggésben van a szakmai munka, továbbá az erkölcsi és a szolgálati fegyelem megjavításával. A továbbképzés sikeres végrehajtása céljából a parancsnok elvtársak következetesen éljenek a nagyobb önállósággal és a legcélravezetőbb módszerek alkalmazásával alakítsanak ki egészséges versenykörülményeket egységeinken a több és jobb tanulás, de mindenekelőtt a tanultak eredményesebb gyakorlati alkalmazásának serkentésére.

LUGOSI GÁBOR t. alez.

A megújított SZERZŐDÉS

Két hónappal a nagy történelmi évforduló előtt milliók lehettek szemtanúi, amikor a Parlament kupolacsarnokában a párt- és kormányküldöttségek vezetői ünnepélyesen aláírták a Magyar Népköztársaság és a Szovjetunió közötti új barátsági, együttműködési és kölcsönös segélynyújtási szerződést.

A szovjet párt- és állami vezetők szeptember eleji itt-tartózkodása és a nagy jelentőségű aktus – bármennyire természetes is ma már a jó barátok kölcsönös látogatása, állandó eszmecseréje és Október kapcsán a jeles események egymást érő sorozata – olyan eseménye volt a nagy ünnep előestéjének, amely egyben az együttes boldogulás jelképének is tekinthető. Népünk az újabb húsz esztendőre szóló szerződés megkötésével a fél évszázada megvalósuló eszme és gyakorlat mellett tett hitet. Tanújelét adta annak, hogy testvéri szövetsége az első nagy proletárforradalom szülőttével, a Szovjetunióval szilárd és megbonthatatlan, s következetesen halad tovább a szovjet nép által kitaposott úton. Ugyanakkor a Szovjetunió az új szerződéssel ismét következetes internacionalista politikáját bizonyította.

A 20 éves szerződés

Egy államközi szerződés súlyát, jelentőségét az általa megtermékenyített, kibontakozott kapcsolatok adják. Az 1948. február 18-án Moszkvában megkötött barátsági, együttműködési és kölcsönös segélynyújtási szerződés legújabbkori történetünk sorsdöntő fontosságú okmánya. A szerződés a magyar nép számára akkor a felszabadulás betetőzését jelentette. Népünk a Szovjet Hadsereg felszabadító harcra nyomán végigvitte forradalmát és a szocialista átalakulás útjára lépett. A forradalmi harcok során mindig érezte a testvéri szocialista segítséget.

Húsz esztendeje egy győztes nagyhatalom nyújtott baráti jobbot egy kis népnek, egyenlő félként ma két azonos társadalmi rendszerű országot tesz hitet az azóta kipróbált barátság mellett. A régi Magyarország külkapcsolatai tragikus hatással voltak az ország életére. A feudális, tőkés kizsákmányolókat nem tartotta vissza a régebbi tapasztalat sem, amikor a nemzetvesztő úton a megsemmisülés veszélyének tették ki az országot a második világháborúban. A felszabadult és a haladás útját választó magyar nép ezzel a szerződéssel végre az emberi haladás élvonalába tartozó nagyhatalommal lépett kapcsolatba. S a 20 éves fejlődés bizonyította, hogy a magyar munkásosztály és dolgozó parasztság olyan barát, segítőtárs, aki függetlenségének, szabadságának megvédésében, megszilárdításában önzetlenül támogatta és támogatja. Ma-

guk a kapcsolatok mélyültek, szilárdultak ez idő alatt.

A kapcsolatok sokoldalú, gyors ütemű fejlődése érezhetővé vált az élet minden területén. Gazdasági fejlődésünknek nagy nyersanyagszállító bázisa, termékeinknek hatalmas felvevő piaca a Szovjetunió. Külkereskedelmi forgalmunknak több mint egyharmadát bonyolítjuk le a Szovjetunióval. Nyersanyag-importunknak főbb mint a felét szállítja; több olyan hosszulejártatú szerződést kötöttünk, amelyek megalapozzák népgazdaságunk fejlődését. Nagy horderejű a magyar–szovjet timföld- és alumínium-egyezmény; jelentős hozzájárulás egyik fontos természeti kincsünk, a bauxit nagy energiaigényes feldolgozásához. Az olcsó vízierőművi villamos energiával előállított alumíniumot, teljes egészében itthon dolgozzuk fel késztermékké. Szovjet segítséggel épül hazánk első atomerőműve. A Barátság olajvezeték, a közös villamosenergia-bázis mind-mind azt példázza, hogy őszinte segítőtárs van hazánknak. Ugyanezt tapasztaljuk a tudományos és kulturális élet minden területén. „Nincs a gazdasági építésnek, a tudományos kutatásnak, a közoktatásnak, a kultúrának, a közegészségügynek, s általában a társadalom életének olyan jelentős területe – mondotta Kádár elvtárs a nagygyűlésen – ahol a mi magyar eredményeinkben ne lenne jelen valamilyen formában a szovjet tapasztalat és tudás, a konkrét segítség, amelyet mindenkor készséggel adtak.”

A megbonthatatlan egység állomása

A most aláírt szerződés ismét 20 szót. Két évtizedre újabb kedvező teleket teremt az együttműködés fejlődéséhez. A szerződés első cikke nyomatékosan aláhúzza a két népvészt az örök barátság, az együttműködés a testvéri segítség fejlesztésére. elvtárs ezzel kapcsolatban kiemelte meggyőződésünket, hogy a szerződés két ország alapvető érdekein túl megfelel az egész szocialista közösség érdekeinek. Továbbra is az összes szocialista ország egységének, együttműködésének megerősítésén dolgozunk és szándékunk, hogy hozzájáruljunk E világhoz, valamint a világ békéjének és biztonságának megszilárdításához.”

Mélyen tükrözi mindez a kapcsolat új típusának követelményeit. Az szocialista világrendszer egységének megerősítését is szolgálja a barátság a Szovjetunióval. Kifejezi azt is, hogy a Magyar Népköztársaság külpolitikája állandóan a szocialista világhatalmak illúzfűzékéhez, hogy sikerül hazánknak a Szovjetunióval kapcsolatait lazítani. De politikánk szilárd elvi alapokon nyugszik, nem függ konjunktúrális elemektől, nem lehet nyomással vagy csábító hangokkal eltéríteni.

Nemzeti törekvéseink érvényesítését egyetlen helyes útja, ha iránya egy az általános emberi haladással. Ha nemzetünk felemelkedéséig addig soha nem tart magas fokához értünk, akkor a népek oldalán, velük együtt vívtuk eredményeinket. Ez az alapvető szabály, az örök barátságunkat a Szovjetunióval a szovjet nép harcával, építőmunkájával, tudományos, kulturális eredményeivel bizonyította a szocializmus tathatatlan fölényét a kapitalizmus – mondta Kádár elvtárs. — Bárhol járunk a világon a haladás, a békéért harcolunk a realitást, támaszt a Szovjetunióval, gazdasági és katonai erőt lent elsősorban.”

Ma, amikor a szocialista világrendszer belülről is előfordulnak szovjet megnyilvánulások, a magyar tapasztalat alapján is állíthatjuk, hogy rossz gátlatot tesz a szocializmusnak, a szocializmusnak az, aki szembeállítja a szocializmus névét a haladás legkövetkező leghatalmasabb országával, a Szovjetunióval.

**NEM VOLT NÉPES KOZGYŰ-
ÉS,** a húszegynéhány részvevő ké-
velmesen elért az üzemi étterem
első végében. Ha nem a kam-
ány kellős közepén tartanak és
shányan nincsenek kihelyezésen
mosonmagyaróvári üzemegegy-
en, duplája lett volna a létszám.
Indez persze mit sem vont le a
ndezvény értékéből, hiszen a tar-
lom volt a lényeg: a tűzrendé-
eti előadó beszámolója az üzem
zvédelmi helyzetéről és az igaz-
tató erkölcsi és anyagi elismerése
legkiválóbbak számára.

ROVID FÉLÓRA ALATT megis-
erhettük a Gyümölcs és Főzelék
szerviz jó néhány problémá-
t, tűzrendészeti apparátusának
étét, munkásságát, terveit. A töb-
között azt, hogy ilyenkor kam-
ány idején, amikor mindent el-
aszt a teméntelen mennyiségű
ersanyag, mekkora erőfeszítés-
kerül a rend fenntartása. És a
vülálló számára bármilyen fur-
án hangzik is: állandóan kísért

NEM A HÍRNÉV A LÉNYEGES

a tűzveszély a sok-sok tonnányi
göngyöleg miatt. Csak akadjon
egy felelőtlen dohányzó (márpedig
ennyiféle ember között óhatatlan,
hogy ne legyen), beláthatatlan
kárt okozhat. Érthető tehát, hogy
a vezetés megkülönböztetett fig-
yelemmel ügyel a göngyölegrak-
tárra, és vasszigorral jár el a ma-
gukról megfélemezőkkel szemben.

Munkájában, törekvésében, a
testületen belül 24 főnyi létesítme-
nyi tűzoltó segíti és a mind szele-
sebb aktívahálózat is egyre többet
tesz a rend érdekében.

AZ A TÉNY, hogy az üzemi párt-
szervezet évente két alkalommal
is (egyszer vezetőségi ülésen, egy-
szer pedig taggyűlésen) beszámol-
tatja a tűzrendészeti előadót, és a
tűzrendészeti bizottság, bár rende-
let nem kötelezi erre, havonként
bejárja a gyárat, vagy hogy a sze-
zon végeztével a hegesztőket újból
levizsgáztatják, jövőre nő rajt
szerveznek, és további lépéseket
tesznek a társadalmisítás kiszéle-
sítésére, mind azt bizonyítja, hogy
a vezetés felelősséget érez a tűz-
védelemért.

A közgyűlés alkalmából Győri
Pál igazgató számos, a tűzrendé-
szeti helyzet megszüldésében
kiemelkedő munkát végző dolgo-
zónak adott át írásbeli elismerést
és pénzjutalmat.

MEGNYUGTATÓ az itteni veze-
tés számára, hogy a testületben
olyan emberek tevékenykednek,
mint **Polyák István,** az élelmiszer-
ipar kiváló dolgozója, **Madarasi
Zoltán,** aki 54 esztendősen fejjel a
kétéves tűzrendészeti előadói tanfo-
lyamot is elvégezte, **Paulik András,**
Lukács Zoltán, **Netzer Ferenc,**
Orosz József, aki egyben munkás-
őr is, **Kondor Lajos** és **Révész Józ-
sef,** hogy csak az ő nevüket emel-
jük ki a huszonnégy közül, akik
szintén cselekvő részesei a bizton-
sági feltételek megteremtésének
egy olyan gyárban, amelyiknek
tűzrendészeti berkeiben nincsen
ugyan hírneve, de az iparágnak
annál fontosabb láncszeme.

-b-

A különböző ijesztgetésekkel, rágalmak-
ul szemben hazánk tapasztalatai bizo-
nyítják legjobban, hogy szuverenitásunk
em a Szovjetunióval való együttműkö-
és kapcsán került veszélybe. Hanem ak-
kor, amikor 1945 előtt az imperialisták
ak szolgáltatta ki magát. Hazánk füg-
gtlensége éppen azáltal szilárdul, hogy a
szovjetunióval való kapcsolatok megvé-
k mindenféle imperialista nyomástól,
arolástól.

*Nagy örömmel hallottuk Brezsnyev elv-
rs elismerő szavait a hazánkat jellemző
kotó lendületről és pártunk következe-
s marxista-leninista politikájáról. elv-
lségéről. „A Magyar Szocialista Mun-
ispárt a marxizmus-leninizmus iránti
storíthatatlan hűségével az egész világ
mmunistáinak rendkívüli megbecsülését
vta ki. Pártunk hozzájárulását a forra-
dom közös ügyéhez, a kommunista moz-
dom egységének szilárdításáért és be-
lyásának növeléséért folyó harchoz, nagy-
értékeli a Szovjetunió Kommunista
ártja és az egész szovjet nép.” Az SZKP-
ik ez a értékelése munkánkról nem for-
ális udvariasság, hanem olyan elismerés,
nyel fokozott kötelezettséget is ró ránk,
gy még következetesebben haladjunk
en az úton.*

Harc az egységért

A szovjet-magyar barátsági, együttmű-
dési és kölcsönös segítségnyújtási szerző-
s megújítása alkalom volt arra is, hogy
nét nyilvánítsuk a kommunista és
unkáspártok, a szocialista országok egy-
je helyreállításának fontosságát, a pro-
ár internacionalizmus alapján. A szo-
lizmus erejének növekedése önmagában
m jelenti azt, hogy az imperializmus,
nemzetközi reakció elleni harc egysze-
bbé és könnyebbé vált volna. Az utóbbi

évek tanulságai éppen az ellenkezőjét
mutatják. A szocialista országok, a kom-
munista pártok egységének lazulását az
imperialisták igyekeznek kihasználni és
különböző manőverekkel fokozni. Az im-
perialisták, mozgósítva még le nem be-
csülhető katonai erejüket, szeretnék meg-
állítani rendszerük hanyatlását, pozíció-
vesztéseiket. Ennek a sokszor helyi há-
borúkat, a népeknek szenvedést okozó ag-
resszív tevékenységnek csak a haladó erők
koncentrációjával lehet gátat vetni. Elvi-
leg és politikailag ezért bír nagy jelentő-
séggel az egységbontók káros tevékenysé-
gének bírálata és annak az őszinte törek-
vésnek a hangoztatása, hogy az egység
hívei vagyunk, a marxizmus-leninizmus,
a proletár internacionalizmus talaján.

„Nem lehet kommunista az — mon-
dotta Brezsnyev elvtárs — aki félredobja
mozgalmunk legerősebb fegyverét — a
proletár internacionalizmust; aki a for-
radalmi erők nemzetközi egységét és har-
ci szolidaritását korlátozt. ideológiánk
számára idegen nacionalizmussal cseréli
fel; aki szakadárpolitikát szít és ezzel az
osztályellenesség kezére játszik.” Legéle-
sebben ez a jelenlegi kínai vezetők ka-
landorpolitikájában jut kifejezésre, amely
csapást mér Kínában a népi demokrati-
kus hatalomra.

Napjainkban megnövekedett a jelentő-

sége minden antiimperialista erő tömörü-
lésének, az imperialisták megfékezésére,
a béke védelmére. Ez azonban csak akkor
valósul meg következetesen, ha az impe-
rialista ellenes harc fő erejét alkotó szo-
cialista országok, kommunista pártok erőt
egyesülnek. Az egység viszont nem jöhet
létre elvi alkudozás útján és a marxiz-
mustól idegen nézeteknek tett engedmé-
nyek alapján. A nézetek tisztázása segíti
a téves eszmék visszaszorítását. De amíg
ez bekövetkezik, addig is lehetséges az
összefogás az imperialista agressziók visz-
szaverésére. Vietnam és a haladó arab
országok megsegítésére.

A szocializmus és a béke védelméhez
szükséges együttes fellépések kidolgozásá-
ban fontosak a kommunista pártok és szo-
cialista országok vezetőinek tanácskozásai.
Ennek alapján pártunk és az SZKP
újból leszögezte, hogy megfelelő előkészít-
és után hasznos lenne a kommunista és
munkáspártok nagy tanácskozását össze-
hívni akkor is, ha nem minden párt akar
részt venni ezen. Amint Kádár elvtárs
mondta: „A kommunista mozgalom el-
lenségei sem várnak az újabb és újabb
agresszív terveik kidolgozásával és kirob-
bantásával, s mi sem engedhetjük meg,
hogy további időt nyerjenek.”

A magyar-szovjet barátsági okmány aláírása joggal tesz bizakodóvá bennünket a jövőt
illetően. Szocialista fejlődésünknek, a magyar nép áldozatos munkája mellett, kiapadhatat-
lan forrása a szovjet-magyar barátság. A megújított szerződés teljes gazdagságában tárja
elénk a két ország számára az összefogásban rejlő nagy lehetőséget. Minden hazáját szerető
magyar tudja, hogy biztos jövőnk, boldogulásunk útja a szocializmus megvalósulása, együtt
a Szovjetunióval, a szocialista országokkal. A szerződés konkrét érvényesülése ezért egész
népünk cselekvő ügye.

BALLÓ ISTVÁN

A szovjet tűzoltóság számtalan hősi tettet örökítették meg a Nagy Honvédő Háború krónikájában. Ezek közül idézünk fel néhányat.

F. Kovtun harkovi tűzoltó nem tudott elmenekülni, amikor a németek megszállták a várost. Kénytelen volt engedelmeskedni a parancsnak, elvállalta a traktorgyári tűzoltóság megszervezését.

A legénység soraiban akadnak ugyan árulók, de a többiek hűségesek maradtak szovjet hazájukhoz. Kovtun az ő segítségükkel számtalan sikeres akciót hajtott végre.

Az egyik éjszaka Nyikolaj Tonkij tűzoltó észrevette, hogy füst áramlik ki a szerszámgyár egyik csarnokának ablakából. Itt rendezték be a náci alakulat ruházati és felszerelési raktárát.

A fiatal tűzoltó, amikor telefonon jelentette a történetet, a kapott utasítás szerint megvárta, amíg felcsapnak a lángok, s csak ekkor riaszott.

A németek még két egységet rendeltek ki a kárhelyre, s úgy látszott, ezeknek lassacskán sikerül is az oltás.

Ekkor Kovtun egyik gépkocsivezetője váratlanul jelentette, hogy „kifogyott” az üzemanyag... Mire a németek nagynehezen kerítették 500 liter benzint, befagyott a félkilométeres tömlővezeték, üzemképtelenné vált minden fecskendő, a raktár porig égett. Szerencsére sohasem derült ki, hogy a traktorgyári egységen bőségesen volt tartalék üzemanyag. de persze csak arra az esetre, ha tisztességes szovjet polgárok javait kellett megvédeni a tűztől.

A német gyalogsági lőszer- és híradóraktár égésekor hasonló leleményességgel „oltottak”... Az előbbi esetben úgy tájékoztatták a segítségül kirendelt egységeket, hogy a robbanásveszély miatt már nem lehet sugarat szerelni, pedig még nem volt olyan súlyos a helyzet. A másik esetben egy Szirenko nevű sugárvezető az égő telefonok és a híradás anyagok helyett a raktár falait locsolgatta. Mire azután megérkezett a kivezényelt két német fecskendő, az épület leégett.

A bátor tűzoltók röviddel a város felszabadulása előtt,



Tűzoltók a háborúban

majdnem életükkel fizettek helytállásukért. A németek agyon akarták löni őket, amikor kiderült, hogy a parancsnak ellenére eldugták a felszereléseket. Kovtun elvtársnak azonban ezúttal is helyén volt az esze meg a szíve.

Sikerült elhítenie a német osztag parancsnokával, hogy csak azt rejtették el, amit már nem lehetett Nyugatra szállítani, viszont ezekre a felszerelésekre szükség lehet, ha a németek visszajönnek. Arról persze bölcsen hallgatott, hogy ezen foglyul ejtett fritzeket értett...

Kilencszáz napos blokád sem volt képes megtörni Leningrád hős lakóinak ellenállását. A fasiszták sohasem juthattak el abba a városba, ahol Lenin vezetésével győzelmet aratott a világ első szocialista forradalma.

A leningrádi tűzoltók — a város többi védőjével együtt —, a legválságosabb napokban is becsülettel kitartottak. Éhségtől legyengülve, nemegyszer minusz 30 fokban hidegben vonultak a lövedékek okozta gyakori tüzesetekhez, még hozzá sokszor gyalogosan.

Egy alkalommal találatok következtében tűz ütött ki a kereskedelmi kikötőben horgonyzó hadihajón. Robbanás fenyegetett, ezért — néhány szakértő kivételével — a legénység elhagyta a hajót.

Két bátor tűzoltó irányításával azonban a kivonult egység — mit sem törődve a veszéllyel — felszámolta a tüzet, s megmentette a hajót és értékes lőszerrakományát.

A pulkovói csillagvizsgálónál keletkezett tűz alkalmával

életfontosságú volt a sikeres beavatkozásuk. A lángtengerben ugyanis láthatóvá váltak a Szovjet Hadsereg védelmi vonalai.

Jóllehet az ellenség aknavetői állandóan lötték a tűzoltóegységeket, az oltási munkálatok egyetlen percig sem szüneteltek. Sok tűzoltó vesztette életét vagy sebesült meg, de a lángokat megfékeztek, s így lehetővé vált a védelmi vonalak átszervezése.

Akléjev, annyi más társával együtt tűzoltóként harcolta végig a háborút. Az egyik legválságosabb kérésre így emlékezik vissza:

— Akkoriban Tuapsze tűzoltóparancsnoka voltam. A város fekete-tengeri kikötője nagyon fontos volt a hadsereg számára. Egy ízben ellenséges repülők támadtak meg minket. Az egyik bomba egy nagy petróleumtartályra esett. A folyadék nem gyulladt meg, de kiömlött és erős sugárban a Tuapszinka folyóba zúdult. Egy másik bomba benzintartályt talált el, és a benzin is a folyóba ömlött. Egy harmadik széttepte az olajvezetékeket és tüzet okozott. Az égő olajtermékek hatalmas tüzet idéztek elő a folyóban, amelyben már 15 000 tonna benzin és petróleum volt. Egy kilométer hosszúságban 50 méter magas lángok égtek.

A tűzoltóknak egyszerre több feladatot kellett megoldaniuk: elszigetelni a tüztől a közolajtárolókat; megmenteni a folyón át vezető vasúti hidat, megakadályozni, hogy az égő folyó tüzet okozzon a kikötőben. Mindezt még az éj beállta előtt kellett megoldaniuk, nehogy a lángok fényre segítse az újabb ellenséges repülőket.

Sikerült is megmenteniük a közolajvezetéket, s földhányásokkal megakadályozták, hogy

újabb tűzveszélyes folyadék ömöljön a Tuapszinkába.

Az égő benzin-és petróleum folyam azonban elérte a kikötő területét, meggyulladt a tenger és a tűz a közelben levő hajókat is fenyegette.

Ekkor a haditengerészek együtt közös akcióra szánt el magunkat. Torpedórombolók maximális sebességgel valósgal belehasítottak a lángok és „megkeverték” a vizet. Fédeltükön hűtősugarak működtek, nehogy hajóink tüzet fogjanak.

Néhány órá, hallatlanul kegyetlen küzdelem árán a kikötőtől a nyílt tengerre szorították a lángokat.

Zaporozsje is nehéz napot élt át a háborúban. A fasiszták légiereje szinte az első naptól kezdve bombázta a várost.

Egy alkalommal valamely ellenséges repülőgépnél sikerült eltalálnia a pályaudvar álló lőszervárat. Az ember menekült, s nem akart hinni a szemüknek, amikor látták, hogy a tűzoltók megpróbáltak közelíteni a minden pillanatban levegőbe repülhető szelvényt.

A földön kúszva, a vágányokon át hatoltak előre. Erős vízsugarakat zúdítottak a szerelvényre, s közben néhány bátor tűzoltó a vasutasok segítségével szétkapcsolta a vagonok közötti összekapcsolást.

Amikor súlyosan megrongálódott a vízhálózat, tűzoltófejek látták el vízzel a péntékeket, töltötték fel a gyárakat leszerelő gözdarukat.

Már nem messze jártak a várostól a német csapatok, viszont még nem fejezték be az üzemek leszerelését, amikor elkezdkezett az erőműben. Közben oltották az égő transzformátorokat egy német vízdíszgép mélyrepülésben tüzet az egységekre.

Gorikov parancsnok irányításával és bátor példamutatásával sikeres volt a beavatkozás, egyetlen percig sem maradt áram nélkül a város lakossága.

Tűzoltók mentettek meg elegendő mennyiségű és pótolhatatlan értékű, hadifontosságú berendezést, amikor kigyulladt az egy gyár szerelőcsarnokának tetőzete. Aknak robbanása közepette acéllemezek fedezékébe oltották a veszedelmes tüzet.

A háborús évek ismert és ismeretlen hőseinek erőt adó kegyelettel őrzik a Szovjetunióban. Sokan közülük sőt gárdsóval a kezükben katonaként áldozták életüket azért, hogy minél hamarabb felvirradjon a Győzelem Napja.

(Folytatjuk.)

A NAGY ÉVFORDULÓ TISZTELETÉRE

HÉVES MEGYE

Az egységek pártszervezetei előadássorozat-szerveznek a Szovjetunió fél évszázados fejlődéséről. Ezenkívül igen értékes társadalmi munkával csinostítják, illetve bővítik laktanyáikat.

A parancsnokságok beosztottai fokozott segítséget nyújtanak a KISZ KB tavaly szeptemberi határozatának végrehajtásához. Ennek során tovább kívánják javítani a nyolc lőjű árkad-szakasz és a harmincöt tűzrendész rajonok tevékenységét és gyakorlati oktatását.

A nagy ünnep tiszteletére ünnepélyes testületi közgyűléseket rendeznek a megyében, és alkalommal számos önkéntes részesül majd a megemlékezésben.

A vállalásait legjobban teljesítő egységet évélel tüntetik ki.

KOMÁROM MEGYE

A tatabányai parancsnokság kollektívája a tanyai terület parkosításával, belső bantartással és felújítással összesen 170 ezer forint értékű munkát végzett.

A komáromiak felajánlásukban kisegítő rakomány- és tárolóhelyek építését, továbbá a belső falak festését vállalták. Az esztergomiak munkájukat karbantartási munkálatokkal egészítették ki. A megye lakosságának nagy részének kívánunk járulni a nagy esemény méltó megünnepléséhez.

A szőnyi üzemi parancsnokság vállalása is jelentős. A beosztottak 400 munkanapon segítettek az üzemművel közös használatú kézilabda-, asztali- és röplabdapálya felújítását.

A megye önkéntes testületei közül a szakmások a császáriak értékes társadalmi munkát végeztek fel. A Bábolnai Állami Gazdaság munkásai a tűzoltókból álló szakipari brigádjukkal elkészítik egy AC-típusú baromfiistálló 50 ezer forint értékű vasszerkezeti részét.

NÓGRÁD MEGYE

A megye hivatásos állományának vállalásai között karbantartási és felújítási munkákkal kapcsolatosak, részben pedig az önkéntes testületi munkájának további segítségét célozzák. A már teljesített felajánlások közül külön említésre méltó, hogy Karancsalja, Karancszi, Cered és Romhány önkéntesei hasznos jelölő tevékenységet fejtettek ki a betakarítás idején, és ennek keretében a tsz-ek, valamint a területükön levő hideglevegős szénárók ellenőrzését is becsülettel elvégezték. A tüzveszélyes helyek tüzveszélyességének megelőzése érdekében a tsz-ek rendszeres vizsgálatához. Több esetben önkéntesen intézkedtek a tsz-vezetőségeknél a szabálytalanságok kiküszöbölése céljából.

A megyei tanács tűzrendészeti bizottságának kezdeményezésére az úttörőtűzoltók köré-

ben verseny kezdődött a megye tűzoltó jellegű hagyományainak felkutatására.

PEST MEGYE

A megyei parancsnokságok értékes felújítási munkákat végeztek. Közülük alighanem a legjelentősebbek a legnagyobb örömmel vállalták a munkát, minthogy ennek keretében új laktanyájukat környékét parkosítják.

Az egységek pártszervezetei tájékoztató előadásokat rendeznek a Szovjetunió öt évtizedes fejlődéséről.

Kiemelkedő eseménynek ígérkezik az az emlékbeszámoló, amelyet Varga József bácsi, tápiószentmártoni önkéntes tűzoltó tart majd az egyik parancsnoki továbbképzésen. Varga bácsi ugyanis a Vörös Hadsereg katonája volt, és személyesen találkozott Leninnel.

SOMOGY MEGYE

A megyei és a kaposvári parancsnokság személyi állománya 248 óra társadalmi munkát vállalt a város vízellátásának megjavítására.



A fűzfői parancsnokság beosztottai felajánlásuk keretében új betonkifutót is építenek

A váralpatali tűzoltók kiállítás rendezését vállalták az évfordulóra. A képen Frikton Pál és Zelovics Ferenc főtörzsőrmesterek rendezgetik az egyik ötletes makettet

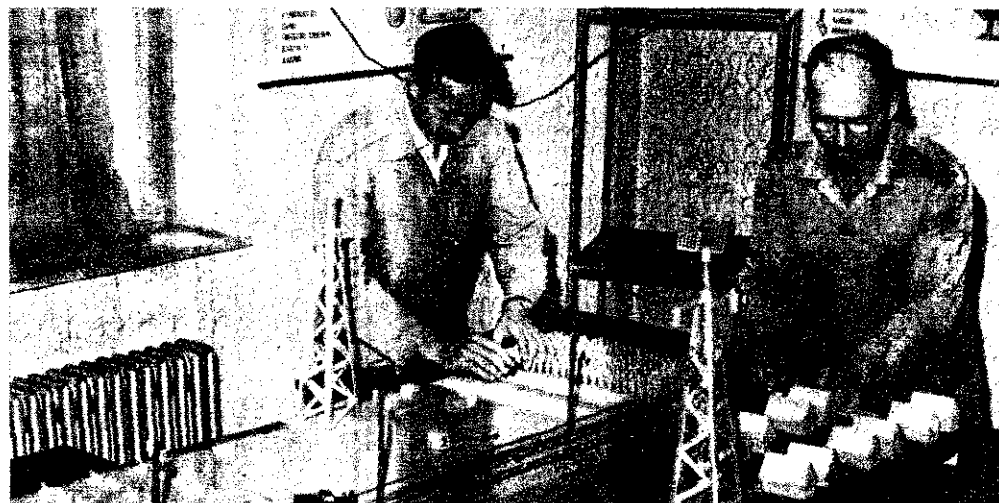

A marcali parancsnokság beosztottai, akik egy új automata riasztóberendezést készítenek, és helyeznek üzembe az évforduló tiszteletére, meghívták a községben lakó Kulcsár Ferenc kommunista veteránt, hogy tartson előadást a Nagy Októberi Szocialista Forradalomban szerzett élményeiről.

A megye többi egységei közül a nagyatádi 200 m² terület rendezését és parkosítását vállalta a laktanya felújítását követően, a barcsiak pedig átépítik téglakerítésüket.

SZOLNOK MEGYE

A szolnokiak lebontják és átépítik a parancsnokság körkerítését és műszaki raktárt építenek. Emellett a létesítményekben elvégzik a tűzoltótömlők nyomáspróbáját.

A karcagiak hat vállalatnál „Ki mit tud a tűzrendészetről!” címmel vetélkedőt szerveznek. Ezenkívül kerékpártárolót építenek és betonozzák a szertárak előtti térséget.

A jászberényi egységen új üzemanyagtárolót építenek, s rendbe hozzák a laktanya főbejárata előtti kövezetet.

A mezőtúri tűzoltók hetenként egy-egy szabad napjukon segítséget nyújtanak a városi termelőszövetkezetek tűzrendészeti helyzetének megjavításához.

Az önkéntes testületek közül eddig a kisújszállásiak felajánlásáról értesültünk. 200 óra társadalmi munkával segítik a városi strand építését, s ebből 135-öt már teljesítettek.

(Folytatjuk.)

Választások előtt az önkéntes tűzoltótestületek

A MINISZTERTANÁCS TANÁCSSZERVEK OSZTÁLYA és a BM Tűzrendészet Országos Parancsnokság felhívása értelmében az 1001/1956. (I. 4.) Mt. sz. határozat alapján december 1 és február 1 között újjáválasztják valamennyi községi és városi önkéntes tűzoltótestület, valamint testületi alapon működő létesítményi önkéntes tűzoltóság vezetőjét.

A jelenlegi, 4 éve választott vezetőségek tevékenysége általában eredményes volt. Irányításukkal a testületek szervezeti-leg megerősödtek, s jelentős mértékben hozzájárultak a községek és létesítmények tűzrendészeti helyzetének megszilárdulásához.

A választások célja a vezetőségek megerősítése, összetételük javítása, s ezáltal a testületek további szervezeti megszilárdítása, munkájuk színvonalának emelése, politikai aktivitásuk fokozása. E célok megvalósításának segítésére október 20-ig, illetve november 1-ig, megyei, járási, községi és létesítményi szinten egyaránt, a tanácsi és tűzrendészeti szervek, a létesítmények, valamint a testületek képviselőiből előkészítő bizottságok alakulnak. A bizottságok feladata, hogy valamennyi önkéntes tűzoltó bevonásával méltó módon előkészítsék és segítsék a választások megtartását.

AZ ELŐKÉSZÍTŐ MUNKA akkor lesz eredményes, ha eközben tovább javul a tűzoltóegységek összetétele, és növekszik az ifjúsági és női tűzoltók, valamint a pártoló tagok létszáma. Az is igen fontos, hogy mindenütt számba vegyék, kik a legalkalmasabbak arra, hogy – megválasztásuk esetén – munkájukkal négy éven át eredményesen irányítsák a testület tevékenységét. Elsősorban a már eddig is jó munkát végzett vezetőségi tagok jelölése kívánatos. A többiek jelölésekor viszont

reálisan figyelembe kell venni, hogy az illetők képesek-e elvégezni a megbízatásukkal járó feladatoknak. A vezetőség testület további munkáját segíti a megfelelő beszámoló, mint a feladatok jobb ellátását elősegítő határozati javaslatok beterjesztése. Minthogy a testületi vezetőségválasztás nemcsak a testület magánügye, kívánatos, hogy a többi társadalmi és a lakosság is értesüljön az eredményről.

Az újjáválasztó közgyűlést az itt vázolt – a kiadott anyagban részletesen ismertetett – előkészítő feladatok maradványaitól végrehajtását követően kell megtartani. A beszámoló utáni vita, a határozathozatal és az új vezetőség megválasztása csupán valamennyi testületi tag részvétele esetén lehet eredményes. Ez azért is fontos, mivel a közgyűlés az alapszabályok szerint csak akkor határozatképes, ha a tagoknak legalább kétharmada megjelent. A testületek és a lakosság, illetve a tagok közvetlen kapcsolata szükségessé teszi, és az aktuális körülményekhez is hozzátartozik, hogy a lakosság és a szervek képviselői is részt vegyenek a közgyűlésen. Ugyancsak hozzájárul az ünnepélyességhez egy rövid műsor rendezése, zenei előadások, török, vagy a testületi zenekar stb. közreműködése.

A VEZETŐSÉG ÚJJÁVÁLASZTÁSA jelentős esemény a testület életében. Éppen ezért az előkészítésben és a választás során való részvétel a tanácsi és tűzrendészeti szervekkel együtt meg a testületi vezetőségekkel együtt valamennyi testületi tag kötelessége. Közreműködésükkel és jó munkájukkal nagymértékben hozzájárulhatnak a testületi élet továbbfejlesztéséhez, valamint hazánk tűzvédelmének megszilárdításához.

Nézzük röviden az előzményeket. A szekszárdi 24-es boltban jó ideje nem kapható tömítőgyűrű. Ez a körülmény súlyosan érinti a Tolna megyei önkéntes tűzoltótestületeket, hiszen az alig pár filléres árucikk hiánya már-már veszélyezteteti eredményes beavatkozásuk lehetőségét. A megyei parancsnokság viszont a saját készletéből – érthetően – nem elégítheti ki az igényeket.

Csőglei István tű. őrgy., a megyei parancsnok helyettese lapunk júliusi számában közzétett levelében sürgős segítséget kér az előtte ismeretlen illetékesektől.

A válasz nem is késik. Az Országos Gumiipari Vállalat július 15-én keletkezett levelében Kardos Jenő kereskedelmi igazgató és Gergely Pál osztályvezető aláírással a következőket olvashatjuk:

„Gumigyárunk, valamint a MŰART Vállalat egybehangzó véleménye szerint a felmerülő összes igényeket kielégítjük, így érthetetlen előtérünk a szekszárdi 24-es bolt vezetőjének nyilatkozata, hogy a MŰART-tól a gumigyűrűket beszerezni nem tudja”.

Klézli elvtárs, az említett bolt vezetője számára azonban annál érthetőbb volt, te-

HA VAN, MIÉRT NINCS?

Avagy: a tömítőgyűrű és a bürokrácia gyűrűje

kintve, hogy május 11-én kelt és 749/1967. számú megrendelésben hiába kérte 8 1/2 kilogramm különféle tömítőgyűrű szállítást. Peisch és Császár aláírással (ügyintéző: dr. Sátoryné) ugyanis a MŰART erről értesítette május 16-án:

„Rovatolt rendelésükkel kapcsolatban közöljük, hogy az abban szereplő cikket f. évben készlet- és árufedezet hiányában szállításra vállalni nem áll módunkban.”

Csőglei elvtársnak lapunkban közölt leveléről azonban a MŰART-nál is értesültek. Ezt látszik igazolni, hogy az említett ügyintéző és az aláírók július 17-én – mintha mi sem történt volna – a következőket írják:

„A Magyar Tűzoltó című lapban megjelent egy cikk, mely szerint storzkapocshoz szükséges tömítőgyűrűt az Önök boltjában már hosszabb ideje nem lehet kapni, s a környékbeli tűzoltótestületek nem tudják beszerezni.

Kérjük értesítésüket, hogy a 2”, 3” és a 100 mm-es tömítőgyűrűből milyen fajta és hány db szükséges. Rendelésük beérkezése után készlettől függően szállítani fogunk a cikkből.”

Szó se róla érdekes a fogalmazás. Elvégre május 17-én „készlet- és árufedezet hiányában” még nem vállaltak szállítást 1967-re...

A szekszárdi bolt vezetője pár nappal később újból elküldte a megrendelést, és a MŰART ismét nem késlekedett a válasszal. Íme:

„Rovatolt rendelésükkel kapcsolatban közöljük, hogy az abban szereplő tömítőgyűrűket készlettől függően 1967. XII. 31-ig rendelkezésükre bocsátjuk. Az utolsó tételben szereplő gumigyűrű (csavarparához szükséges 2”-os – A szerk. megjegyzi) forgalombahozatásával vállalatunk nem foglalkozik, így annak szállítására nem vállalkozha-

tunk.” Az ügyintéző és az aláírók ugyanazok, mint az előző két levél esetében.

Jelenleg tehát az a kérdés, hogy az Országos Gumiipari Vállalat „kielégíti-e” a felmerülő összes igényeket a MŰART viszont „készlettől függően” majd szállít. Kérdés persze a csavarparokhoz szükséges 2”-os gyűrűket, azok forgalombahozatásával ugyebár nem foglalkozik.

Hogy azután ennek a filléres árucikknek a hiányának százezres vagy még nagyobb kárt okozhat a népgazdaságnak, az a jelek szerint nyugtalanítja különösen azokat, akik felelősek a vonásért.

Éppen ezért jogosan dezzük: ha van elegendő tömítőgyűrű, miért csak a szekszárdi 24-es bolt vezetőjéről függően szállít a MŰART a szekszárdi 24-es boltnak. Ha viszont nincsen készlet, akkor miért nem szállít az Országos Gumiipari Vállalat meg hozzá „a MŰART-tal egybehangzóan”...

Érdeklődéssel várjuk a választ, mert hát a bürokrácia „bűvös gyűrűje” természetesen nem pótolhatja az anyaghiányt, hiszen hiányzó tömítőgyűrűket...



Szeptember 6-án Siklóson tartotta kibővített ülését a Baranya megyei tűzrendészeti bizottság

A vajszlóiak viharvert, öreg szertára



226 testület részvételével

— Belejező szakaszában a baranyiaiak versenymozgalma —

Utolsó szakaszába ért a Baranya megyei önkéntes tűzoltótestületek versenymozgalma, amelyet kora tavasszal a megyei tűzrendészeti bizottság hirdetett meg, s amelyről lapunk júniusi számában röviden már beszámoltunk.

A megyei tűzrendészeti bizottság szeptember 6-án Siklóson, önkívüli kibővített ülésének ásdodik napirendi pontjaként szegyezte a Nagy Októberi Szocialista Forradalom 50. évfordulójára tiszteletére indított mozgalom eddigi eredményeit. Megalapította, hogy az az egész mevet átfogó egészséges versenysé terebélyesedett, s abban minden testület, szám szerint 26 (327 egység) benevezett.

Előzetes felmérések alapján a napirendi előadója arról is beszámolt, s ezt a résztvevő és az igazgatói bizottságok is megerősítették, hogy a versenymozgalom igen hatással volt a testületek életére. Pezsgőbbé, elevenebbé tette azt, sok színnel, ötlettel gazdagította, s lényegében egy-egy testület egész tagságát mozgásba hozta.

Az indulásnál bizonyos szerepet töltött el a mozgalom szervezőit, vajh milyen visszhangja lesz önkéntesi körökben, s legfőképpen azért, mert a testületek között semmi olyan nem szerepelt, ami a kirossbanó ker halvány lehetőségére is támaszt volna.

Aggályaik azonban feleslegesek bizonyultak, mert éppen az érdeklődés vonzóvá a kezdeményezést, s legfőbb értéke is abban van, hogy nem új vagy valamiféle új, kíváncsiság felbátorító szabott meg, hanem a mindennapos tevékenység elvégzését ösztönözve a minőség javulást hozni a végrehajtásban.

Az elgondolás, a terv tehát sikerült, és tekintve, hogy most az egyik fontos tennivaló, az értékelés következik (sőt a mo-

hácsi járásban szeptember 4-én már munkához is látott a bizottság), mindenképpen szükséges és hasznos volt a tűzrendészeti bizottság és a járási igazgatási osztályvezetők összehívása.

Egységességet az értékelésnél — ez volt a tanácskozás fő célja, s néhány olyan szempont került terítékre, amely kizárja a szubjektív megítélést és azonos elvekkel tárgyilagossá teszi az elbírálást.

A tárgyilagosság egyik feltétele már eleve adott, ugyanis a három tagú bizottságban nem lehet érdekelt személy, s így a részrehajlásnak még árnyéka sem vetődhet a pusztán tényeken alapuló értékelésre.

Vita nem volt, hiszen a résztvevők egyetértettek a javaslatokkal, s a néhány kiegészítő javaslat csupán jó hozzájárulás volt az egységes álláspont kialakításához. Ilyenformán határozatot hoztak többek között a létszámhiány, a vizesgyakorlatok, a tűzoltásban, illetve a segítségnyújtásban való részvétel, a szertárrend, a felszerelések használatának egységes elbírálási szempontjaira.

Eszerint, a testületeknél minden 10 százalékos hiány esetén kettő, egységéknél pedig egy pont levonás jár.

Miután a vizesgyakorlatok most zajlanak, ahol az értékelés még nem került sor ilyenre, a korábbi (legutóbbi) gyakorlaton való részvételt kell alapul venni.

Amennyiben a testület a saját területén vonult tűzhöz és ott a feltételeknek megfelelő munkát végzett, a maximális 10 pontot is megkaphatja. A segítségnyújtásra vonult, és ott dolgozott sikeresen, ezért ugyancsak 10 jutalompontot szerekelhet. Ha viszont nem vonult ki a

riasztásra, 0 ponttal sújtják érte, de akkor sem kaphat a maximális 10 pontnál többet, ha több esetben oltott tüzet. Eszerint a segítségnyújtás a legjobb mód a pontszerzésre, mert ha helyben vonultak, a kapott jó pontokat ellensúlyozza a tűzkezelésért járó levonás. Sőt, ha néfán az is kiderül, hogy a tüzeset-bejelentést elmulasztották, esetenként 10 pontot vonnak le az eredményből.

Ha az őrszobát, szertárt vagy a felszerelést a rendeltetéstől eltérő célra vették igénybe, a 0 ponttól se idegenkedjen a bizottság — foglalt állást a tanácskozás.

A megyei parancsnokság, a munka megkönnyítésére és egységesítésére jegyzőkönyv-formanyomtatványt állított össze.

Az értékelés szeptember 1-től október 15-ig tart, s a járásoknak október 15-ig kell eljuttatni az erről készült összesítő jelentést a megyei tűzrendészeti bizottsághoz — a járási I—II—III. helyezett feltüntetésével; az értékelési jegyzőkönyveket dozsziába fűzve kell megőrizni.

Mire e sorok megjelennek, a bizottságok igencsak túl is lesznek a nehezén. Az értekezlet időpontjáig viszont még csak a mohácsi járásban kezdtek munkához. Szeptember 4-én Somberek, 5-én Udvar községben értékelt a bizottság. Az előbbi helyen 67, az utóbbin 63 összpontszámot hoztak ki végeredményként.

A siklósi járás néhány délnyugati községébe szeptember 28-ra jelezte érkezését a bizottság, tehát közel három hét áll még az itteniek rendelkezésére az értékelés napjáig. Kíváncsiságból mi is ellátogattunk Vajszló, Vejtő és Zaláta községébe, vajh a szertárrendet illetően mi a helyzet és mekkora

az esélyük a jó pontszámszerzésre.

A vajszlóiaknak a viharvert öreg szertárak van ugyan, de ha kissé megszépítik, és az őrszoba berendezésén is „fiatalítanak”, nem kerülhetnek hátrányba a vejtiekkel vagy a zalátaikkal szemben, ahol új szertára van a testületnek. Sipos Lajos vb-elnök (máskülönbben 22 esztendeje önkéntes és tavaly óta a hadnagy rendfokozatot viseli) mindenesetre bizakodó, és valószínűen nem alaptalanul.

Vejtiben példás a rend a típuszertárban és megfelelő bútorzattal felszerelt az őrszoba. Ha meg addigra a kerítést is befestik, a bizottság is meghajlik majd a tények előtt. Bár az nem bizonyos, hogy pontszáma azonos lesz majd a helyi „zsúriével”, de az is meglehet, hogy éppenséggel több lesz annál.

Zalátán külsőleg rendben van a tavaly épített típuszertár. Belül azonban még mindig hátul, a földön hever a felszereléstartó polc; a kivitelező „elfelejtette” beépíteni a falba. Az őrszoba is kong az ürességtől, pedig néhány bútordarabbal igen meghiúsíthatna tenni. Persze, nem a mi dolgunk, hanem a bizottságé az értékelés, de reméljük, akkorra a vb-elnök nézőpontja is változik, s a jóindulatú tanácsra nem azazal a fellengzős kijelentéssel reagál, hogy „Hja, kérem, hibát mindenütt lehet keresni!” ...

A készülődés tényéről tehát magunk is meggyőződhattunk, s a végső eredménytől függetlenül nekünk is az a véleményünk, amit az értekezleten felszólalók egyike így summázott: „Ha semmi mást, csak a szertárakat, felszereléseket és az adminisztrációt teszik rendbe, már az is igen nagy eredmény, és a mozgalom máris elérte a célját.”

— b —



Vejtiben példás a rend a típuszertárban, s az őrszobát is megfelelő bútorzattal látták el

Zalátán külsőleg már rendben van az épület, belül azonban ...



Ez maradt a karmacsi juhodályból. veszélyes környezetet azonban siker megvédeni

A parancsnok ezért úgy döntött, ha a keszthelyiek megérkezéséig két sugár szerelnek a rőptűzekről meg a paráz bundájú, néhány kimenekült birkától nyegtetett kazlak védelmére.

Szerencsére a kazlaknál megvolt a vészlelet és a vödörök sem hiányoztak, mivel a falu sokszáz lakosa, sőt a tűzészlelők fokiak is segítettek, a viharos szél ellenére sem érte károsodás a szerűskert.

Bár a gyors riasztásban szerencsés mozzanatok is közrejátszottak, mégsem kinthetjük véletlennek. A tapasztalt parancsnok ugyanis különös gonddal foglalkozik a férfiak versenyrajával, s mint sós számú vonulóegységet, rendszeresen gyakorlatoztatja őket. Így aztán villám gyorsan beindult a 400-as, és hasonló bességgel szerelték meg a sugarakat is.

Nem volt VÉLETLEN



Lóki Géza



Salamon Lajos

NEM SOKKAL a villámcsapás után, a magtárban gyanúsán pörögni kezdett a villanyóra. Négy perc alatt 15 ezer fordulatot tett meg. **Bozzai László** brigádvezető figyelmeztette is munkatársait, hogy gondosan jegyezzék fel a mérő állását, mert máskülönben ezreket vasal be a tészől a díjbeszedő.

A szédületes iramban pörgő óra több épület fogyasztását mérte. A majorban dolgozók először ki akarták kapcsolni a villanyt, ekkor szikrázást is észleltek, végül is másként döntöttek, nehogy áram nélkül maradjanak az istállóépületek.

Pedig ez lett volna a kisebbik rossz, mivel ha megteszik, és sürgősen előkerítik a villanyszerelőt, majdnem biztosan megússzák a súlyos károsodást.

Esti harangszó után a rövidzárlattól ki-

gyulladt a juhodály. Az erős szél röpiette zsarátnokok a közeli szerűskertet fenyegették...

Lóki Géza vb-titkár meg a testület több tagja Angyal kalandjait nézte éppen a tv-ben, amikor meghallották a kiáltást: „Tűz van a tsz-majorjában!”...

Salamon Lajos, a fiatal parancsnok embereivel együtt kivontatta a 400-ast; a vb-titkár pedig jelentette a tüzet Keszthelyre.

Félúton találkoztak a Zetorral, s az vontatta be őket a kárhelyre. A kikerkezéskor rögtön látták, a hodályt és a birkákat már nem menthetik meg. (A major dolgozói azonnal megkísérelték az állatok kiterelését, azonban az okatlan jószág sehogyan sem akart kimenni a világosból a sötétbe.)

A TAPOLCAIAK, akárcsak a körrken keletkezett többi tüzeset alkalmá ezúttal sem késlekedtek a segítséggel. közben még a marcaliakat is megelőz. Beleértve a karmacsi káresetet is, i már harmincegyszer vonultak.

Hogy csupán néhány emlékezetes beavatkozásukat említsük, ott voltak gógánfai kazaltűznél, a tihanyi avaréjnél, idejében érkeztek fel a Csobánc tejére, amikor kigyulladt az erdő, és m értékeket mentettek meg a sáskai fe ves égésekor is.

Kapolcsra éppen akkor érkeztek, e kor a pincetűz már-már átterjedt a p fedésű lakóházra, Uzsán pedig oltás l ben még a helyiek kismotorját is renu hozták.

Szép teljesítményük elsősorban a magyarázható, hogy **Starcsevics Lajos** rancsnoknak, **Csermák József** olim bajnoknak, a helyettesének és a több nek valóságos szenvedélyükké vált a oltás. Persze, hogy ez így alakult, ak fontos szerepet játszik a városi vez segítése, a vendégmarasztaló és estén mindig népes tűzoltóotthon, a sok-sok zős program is, minthogy így a lehető jobb erőket kérhetik fel minden m elvégzésére.

A kiskereskedelemben és a ktsz-el dolgozó önkéntesek pillanatok alatt fonon riaszthatók. Néhányuknak a l sán is felszerelték a készüléket, így é ka is hasonló a helyzet.

Lassan már nem férnek el a díjak és oklevelek a tapolcalak tűzoltóotthonának társalgójában

Starcsevics Lajos



Betakarítás után

Majdnem két hónap telt el azóta, hogy a rádióban, televízióban és a sajtóban közölték a megnyugtató hírt: „Tető alatt az ország kenyere!”.

E nagy munkából mi, tűzoltók is igyekeztünk kivenni a részünks most hogy már elvégeztük a feladatokat, érdemes röviden értéknünk a kalászos mezőgazdasági termények 1967. évi tűzvédelmét. Minthogy a betakarítás tűzrendészetének biztosításában fontos szerep volt a tanácsai, mezőgazdasági, s egyéb szervezeteknek és hatóságoknak, vizsgáljuk meg röviden az ő intézkedéseiket is.

A megelőző tűzrendészeti tevékenységnek kétségkívül a tűzkárisztika az egyik fokmérője, tehát a tüzesetek száma, okai és a kártékony kárérték összesítése. Ha erről az oldalról közelítjük meg a kérdést, akkor egy kissé kedvezőtlen eredményre jutunk. Ez évben az ország tavalyhoz képest 61-gyel növekedett a tüzesetek száma, és kétszereződött a kárérték is.

Azért természetesen olyan természeti tényezőknél is tulajdoníthatjuk, mint a hosszan tartó meleg idő és szárazság, amely minden bizonnyal megnövelte a tűzveszélyt. Ide sorolható a helyenként gyakori villámcsapás, minthogy idén 20%-ban volt okozója nyári jellegű kalászos mezőgazdasági tüzeseteknek. Az adatok további tanúsága szerint azonban, akár közvetett, akár közvetlen formában, az emberi mulasztás, felelőtlen és gondatlanság is lényegesen kihatott a tüzesetek számának és a kárértéknek az emelkedésére. Hogy csak néhány ilyen természetű, jellegű tüzkeletkezési okot említsek: a szabadban való tüzelés, dohányzás, gyermekjáték miatt keletkezett a tüzesetek további 30%-a, s nem beszélhetünk a traktor- és mozdonytüzekről, valamint az elektromos szabálytalan használata is. A nyár folyamán egyébként Bács-Kiskun, Borsod, Győr, Pest és Szabolcs megyében keletkezett a legtöbb tüzkelet.

Igen elgondolkodtató, hogy a szalmatüzek száma és kárértéke kétszeresére nőtt a tavalyihoz képest. A lábbon álló terményt, az arató- és cséplőgépeket ért károsodás viszont csaknem azonos mértékű a múlt évvel.

Tűzrendészeti hatóságaink, a több éve kialakult és a gyakorlatban is helyesnek bizonyult módszerekkel, többségükben igen jól képzett első a kapcsolatos feladatok végrehajtását.

A tanácsai igazgatási osztályok tűzrendészeti irányító munkája jelentősen megerősítve, s ez mind a szakigazgatási szervek, mind az önkormányzati tanácsok tevékenységében is érezhető volt. Kellő időben és erővel közösen intézkedtek, jelentős segítséget nyújtottak az érkező tüzkeletkezelési feladatok szervezéséhez, az erő- és munkagépek, és – betakarítás után – a vonatkozó rendelkezések ellenőrzéséhez.

A tanácsok tűzrendészeti bizottságainak munkája, főleg a gyakorlati feladatokra és a tervszerűségekre való törekvés tekintetében javult szerteágazóan. A legtöbb megyében igyekeztek jól irányítani a járási és körzeti bizottságokat. E bizottságoknak azonban jövőre feltétlenül még erősebben kellene működniük és ajánlatos lenne, ha a tűzrendészeti propagandamunkára is több gondot fordítanának. A községi tanácsok is egyre inkább gazdái a kalászosok tűzvédelmének. Kevés kivétellel vb-üléseken tárgyalták meg a nyári mezőgazdasági munkákra vonatkozó feladatokat, helyesen foglaltak állást egy-egy jelentősebb kérdésben és a hozott határozatok többségét jól hajtották végre.

Ez évben is kielégítőnek értékelhetők a mezőgazdasági középírányító szervek – állami gazdaságok és gépjárató állomások megegyezési igazgatóságai – valamint a MÁV-igazgatóságok által tett intézkedések. A rendőrkapitányságokat és a körzeti megbízott rendőr elvtársakat is köszönet illeti áldozatkész segítségükkért.

A mezőgazdasági létesítmények tevékenysége viszont nem értékelhető egyértelműen jónak. A betakarításra való előkészületekről, az erő- és munkagépek felkészítéséről és többségében azok felülvizsgálatáról általában kielégítően gondoskodtak, de – főleg a termelői szervezetekben – a vezetők nem ellenőrizték kellően a dolgozók oktatásának eredményességét, továbbá a tűzrendészeti rendelkezések, előírások érvényesítését.

A gazdaságvezetők, de különösen az alsóbb vezetők sok esetben nem ellenőrizték, hogy műszakilag és tűzrendészetiileg mennyire előkészített erő- és munkagépek vesznek részt az aratásban és a cséplésben. Ennek következtében nem ritkán előfordult, hogy a gépekről hiányzott a földelő lánc vagy a szükséges tüzoltófelszerelés is. Több helyen szivárogtak az erő- és munkagépek olajvezetékei és azok csatlakozásai, s nem végeztek el a gépek takarítását. Az erőgépek egy részét egyáltalán nem látták el tűzrendészeti utasítással, vagy az nem felelt meg a követelményeknek. Másutt a gépkezelő nem kapott ellenőrző naplót és gép szemle-jegyzőkönyvi kivonatot.

Ugyanakkor gyakori szabálytalanság volt, hogy az erőgép és az asztal, valamint a kicséplélt termény között nem tartották meg az előírt távolságot, a gépek közeléből nem takarították el rendszeresen a kalászos terményt és szalmát; a vizes hordók jelentős részét nem töltötték fel, a dohányzás és nyílt láng használatának tilalmát pedig egyáltalán nem, vagy helytelenül oldották meg.

Ez évben is sok gondot, sőt igen gyakran tüzesetet okozott, hogy a vasutak mellett nem húzták össze időben a kombájnszalmát, vagy gyakran aratás után sem végezték el a védőszántást. A gazdaságok egy részében ismételtelen nem gondoskodtak megfelelő hosszúságú és kivitelű szalmalehúzó láncról, illetve kötélről, s részben ennek tulajdonítható, hogy az összehúzott szalmát a megengedettnél jobban megközelítették az erőgépek, vagy a szalma éppenséggel ráragadt az erőgépre. Az asztal- és kazalrakásra engedélyezett méreteket több ízben nem tartották meg.

Pozitívan éreztette hatását viszont, hogy a gazdaságok és községi tanácsok szinte kivétel nélkül megnyugtatóan gondoskodtak a fogat- és szolgálatról, valamint a vasutak melletti lábbon álló termények őrzéséről. Az erő- és munkagépek javítását, előkészítését is szakszerűbben végezték, mint az elmúlt évben.

Az eddigiek összegezve megállapíthatjuk, hogy idén kisebb mértékű tüzkeletkezelést követően a kalászos mezőgazdasági termények tűzvédelmének fejlődésében, és ezt döntően a megelőző tűzrendészeti előírások nem megfelelő érvényesítésének és különösen gyakori megszegésének tulajdoníthatjuk. Reméljük, hogy a kalászosok tüzkármentes betakarításában érdekelt szervek, hatóságok és gazdaságok levonják a megfelelő következtetéseket, és jövőre határozottabb intézkedést tesznek a tapasztalt hibák kiküszöbölésére.

Csaba Gyula
tű. szds.

gépkezelők és technikusok gondozás-felszerelésüket, s jellemző, hogy júdeban munkaszüneti napokon különönb nehézségek nélkül népes készültsetarthatnak.

A felszerelések dolgában is gazdagab: a legtöbb testületnél, nagyon szeret-

nék, ha alkalom adtán, és évi 30–50 vonulásukat is figyelembe véve kiegészíté- nek azokat pótkerekekkel, létrával és si- sakokkal, sőt egy légzőkészüléket is kí- vánnak vásárolni.

Az országos győztes és külföldön is hírnevet szerzett gárdában nyoma sincs az elbizakodottságnak. Sőt azon törik a fejüket, hogyan fejleszhetnék tovább a tudásukat, többek között a habbal és vízköddel oltás fortélyainak elsajátításával.

Tetszetős, könnyű és nagyon üzembiztos az NDK-től ajándékba kapott 800-as kismotor-fecskendő

Horváth Alajos, a tapolcaiak egyik legtöbbet vonuló gépkocsivezetője





Tíz év alatt a római kori, valamint a soproni és debreceni tűzvédelemről kiállított anyagok is sok látogatót vonzottak



A múzeum nyéből: H... nek emléke

„Tűzoltás a képzőművészetben” címmel új kiállításhoz készül jubiláló múzeumunk. Ennek egyik érdekes darabja E. Detaille 1894-ben készült rajza: „A tűz legyőzői”



A 20. jubileumon talán már ennek a két kis úttörőleánynak a gyermekei is megismerkednek majd múzeumunkkal

Világ... a nagy nyitáshoz is több...
...látogató...
...előadásból...
...kiállítás...
...jövőre...
...tekinthet...
...is igen...
...számtalan...
...szerepet...
...a beállítás...
...munka...
...szerepe...
...szerepe...

K Ö S

Jeles eseményre emlékezünk: tíz évvel ezelőtt nyitottuk kapuit a Tűzoltó Múzeum. Fontos évtized zárult immár az országhatárokon túl is nevezetes kulturális eseményünk történetében. Az egykori gazdag kiállítás ugyanis ezekben az esztendőkből bővült igazi múzeummá. Ebben az időszakban vált bizonyossá, hogy múzeumunk nem reprezentatív létesítmény és nem elsősorban kuriózumok gyűjteménye.

Ezerkétszáz és egynéhány látogatósi napon már kilencezren jártak a Tűzoltó Múzeumban. Kis úttörők, híres kutatók és tudósok, külföldi turisták egyaránt ösztönzést és hasznos tanácsokat kaptak a Martinovics téri épületben. A vendégek mellett olvashatók a szovjet tűzoltóság vezetőinek elismerő sorok, a suth-dijas színművésznő kedves bejegyzése, de jártak itt diákok, chicagói újságíró, sőt az angol rádió még riportot is készített a látóvalókról. És nem távozott üres kézzel a dohányzás-ellenes mozgalom vezetője, a leventéri kutató, a modellkészítő vagy az öltöztető sem, aki az első általa rendezett kiállítás előtt ide látogatott. A rádió, a színházak, a televízió, tudományos egyesületek, a kórházak, s ki győzné felsorolni, még hányféle szerv és intézmény látogatott meg minket vagy felvilágosításért múzeumunkhoz.

Itt tanulmányozta az anyagok feldolgozásának módszerét a múzeum szervezésével megbízott nyugatnémet szakemberek, fedezték fel örömmel dedapjuk festményét az egykori bajai parancsnok Kanadába szakadt leszármazottai.

Egyszóval mindannyian gazdagabbak lettünk, akik itt jártak az elmúlt évtizedben, hiszen az alapítás óta megsokszorozódott anyag ma már egészen különféle irányú érdeklődés kielégíthet.

Az sem volt ritkaság, hogy értékes kiadványok követték a látogatókat. Így került egymás mellé a szovjet tűzoltó gépjármű forgatható modellje, a lengyel díszbalta, a régi finn egyenruha, a svájci sisak vagy a hazánkban járt chilei tűzoltótiszt kedves levele.

S ha még megemlítjük a budapesti és vidéki alkalmi és kiállítások sokaságát, akkor tűzész nélkül százezrekre tehető a látogatók száma, akik a múzeum jóvoltából ismerkedtek meg a tűzvédelem fejlődésével, vagy éppen saját városuk történetének fontos mozzanataival.

Ákarcslak sok más önkéntes tűzoltóság, a gyöngyöshalászi is testületileg tekintette meg a Tűzoltó Múzeumot

Az érem... tékes da... mányozt...

A Gyöngyöshalászi Tűzoltó Szervezet...
1960. szept. 27.
Személyi listák:
Kovács István,
Hóvári István,
Borbély János,
Jahn János,
Károlyi István,
Sándor István,
M. Gyula,
Balogh István,
Gyöngyösi Ernő,
Kovács István,
Gál János



Régi és új békésen
megfér egymás mel-
lett a kiállítási ter-
mekben. A hazai és
külföldi vendégek
nemcsak a régi
fecskenőket, ha-
nem legújabb tipu-
sú szereink modell-
jeit is megcsodálták



itemé-
ségésé-
l érem

N T Ö

nikor annak idején hangyaszorgalmat, leleményességet és nem tudományos felkészültséget igénylő sok éves munkával pókháló padlásokról, dohos pincék mélyéből, levéltárak elsárgult okmál vagy éppenséggel a rozsdatemetőből sikerült összeszedni az ishoz szükséges anyagot, azt még egyetlen kiállításon teljes ben bemutathatták.

ost viszont már kétszer akkora helyen sem férne el a gyűjte-
Csupán a műszaki emlékek téra fölér jó néhány önálló kiáll-
és - többek között - rendezésre vár még 20 ezer fénykép.
szdag termést takarítottak be tehát a múzeum munkatársai, Mi-
s János őrnagy elvtárs szakavatott irányításával. De mivel min-
zárt időszak egy újnak is a kezdete, felvetődik a kérdés: mit
múzeum és mit várunk mi a múzeumtól az elkövetkező év-
n.

eményekben ezúttal sem lesz hiány, hiszen rövidesen száz esz-
fennállását ünnepli a budapesti tűzoltóság, és más évfordu-
is megemlékezünk majd 1977-ig. Mégis, úgy véljük, az látszik
ntosabb feladatnak, hogy múzeum a tűzoltóság és tűzvéde-
zelmúlt történetét is méltóképpen dokumentálhassa az előttünk
rekben.

a valahol régi érmekre, zászlókra bukkannak, rögtön felötlük,
hogy örülnének a becses műtárgynak a múzeumban, és ér-
demes-e megvárni tőle. Arra azonban kevesebben gondol-
nak, hogy egy mostani tűzeset dokumentumai, sőt valamely
li közgyűlés jegyzőkönyve nem is olyan sokára ugyanilyen becses
k lehetnek. Sőt mi több, a fejlődés ütemének fokozódó gyor-
val másként kell értelmeznünk a jelen és a múlt fogalmát, mint
an. Tíz esztendővel ezelőtt például még nádfedeles házak ma-
belsőségen végzett cséplés reprezentálták a falusi adottságo-
zóta azonban többször is át kellett rendezni az anyagot, hogy
illettetés lépést tartson a nagyüzemi gazdálkodásra való átérés
lészetének változásaival.

index egyben válasz is a feltett kérdésre. Persze csak annyiban,
múzeumunk kis kollektívája önmagában nem képes megbirkózni
újabb kori anyaggyűjtés sokoldalú problematikájával. Éppen
ó lenne, ha a jelen munkásai minden támogatást megkapná-
s meg is adhatnának ahhoz, hogy majdan a mi tevékenysé-
dokumentumai is hasznos tanulságokkal szolgáljanak az utánunk
ező nemzedékeknek.

Történészek, kutatók, szakemberek és érdeklődők egyaránt ha-
szonnal forgatták a múzeum kiadványait

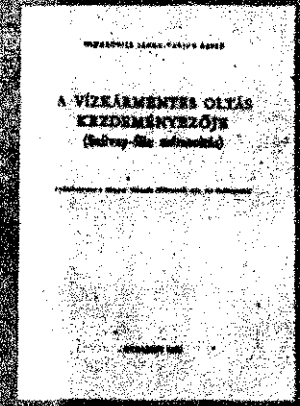
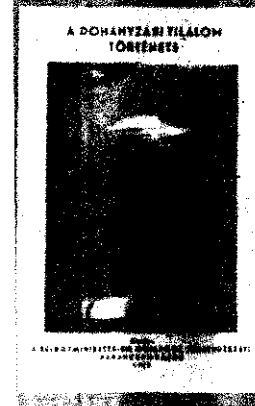

Tóth Elemér t. ftorm. a műszaki emlékek raktárában

Minárovics János t. őrgy., a múzeum vezetője



ásik ér-
óta ado-
tűzoltói

A schmöllni tűzoltók így örökítették meg látogatásukat a vendégkönyvben

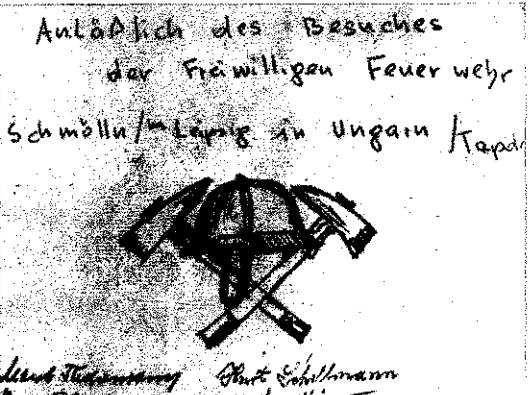

A „LOHMANN”

kályhákról

A mezőgazdaságban

előtérbe került az olajtűzelésű léghevítők alkalmazása. Az ilyen kályhák eredményesen használhatók, mert jól működnek és főként könnyen kezelhetők, s kezelésük nem igényel különösebb szakértelmet. Egyre több ilyen berendezést építenek be a sertésfiatlokba, utónevelőkbe, sőt baromfitelepeken is alkalmazzzák őket. Az olajtűzelésű léghevítők családjának ismert tagjai az OT—30-as, OTR—70-es és OTR—71 típusú kályhák.

Az OTR jelű olajtűzelésű thermoventillátoros kályha üzemeltetési feltételei korábban nem voltak teljesen tisztázottak, és gyári prospektusa meg az I. fokú tűzrendészeti hatóság üzemeltetési követelményei sem voltak szinkronban. Az üzemeltetők elsősorban a tűzrendészeti hatóság előírásait szegték meg, és ezért a berendezések a mi megyénkben is tüzet okoztak.

Az olaj ilyen berendezésben nem égethető el olyan egyszerűen, mint például a gáz. Először el kell párologtatni, vagy igen finom részecskékre porlasztani és bőségesen össze kell keverni az égési levegővel, hogy a legkisebb levegőfelesleggel biztosíthassuk a tökéletes elégetést. Ezért írják elő, hogy tüzelőanyagként legalkalmasabb a háztartási gázolaj, mert 20 Celsius fokon 0,82—0,87 a sűrűsége, és a viszkozitása 2 E fok.

A felmelegítendő hideg levegőt egy axiálventillátor nyomja keresztül a kályha légjáratain és fújja be a fűtendő helyiségbe. A ventillátor teljesítménye 3200—6000 m³/óra levegőszállítás között ingadozik a berendezés nagyságának függvényében, és a kifúvócsonton kb. 5 mm/vo a nyomás a kályhához csatlakozó csővezeték ellenállásának legyőzésére.

A kályhatest

henger alakú, acéllemezről készült. A henger alsó részében középen helyezkedik el a tüztér és az égőfej. Az égőfej elpárolgató rendszerű; a ventillátor nyomóoldalához csatlakozó tüztérből kinyúló csővezetéken látják el levegővel. Az égéshez szükséges leggazdaságosabb levegőmennyiség tolatyúval szabályozható. A kályha levegőterében a tüztérhez képest túlnyomás jön létre. Ennek következtében a tüztértől és füstjáratoktól sem juthatnak füstgázok a felmelegített levegőbe. A túlnyomáskülönbséget a ventillátor mű-

ködése hozza létre. A kályha tüztérének légellenállását ventillátor üzemre tervezték, így a kályha kéményhuzattal, ventillátor nélkül nem működtethető. A kémény szerepe így csupán azoknak az égéstermeknek eltávolítására korlátozódik, amelyek a ventillátor leállításától az égés befejezéséig keletkeznek. Ennek a követelménynek gyenge huzaterősségű kémény is megfelel, tehát normál üzem esetén a füstgázok túlnyomással jutnak a kéménybe.

A kályha olajellátó szerveit és biztonságát berendezését a burkolóköpeny külső oldalára szerelt dobozba, tartón helyezték el. Ilyenek az olajadagoló és a mágnesszelep.

Az olajadagoló kétúszós rendszerű. Az egyik az üzemi olajsintet tartja — függetlenül a nyomásingadozástól — az úszóházban. A másik pedig biztonsági úszó, amely túlradagolás esetén, amikor az úszóházban az olajsint a megengedett fölé emelkedik, lezárja a beömlőnyílást. Fontos az olajadagolás magassági helyzete a kályhán, hogy az olaj semmi esetre se folyhasson szét. Lángkimaradás esetén az olaj előnetheti az égőfejet, majd a kályhát, s annak nyílásain keresztül szétfolyik a helyiségben. Jó beállításkor viszont, ha az adagolóban az olajsint a megengedett fölé emelkedik, a biztonsági úszó lezár, és az olajszállítás megszűnik. Ez az érték az OTR—70-es berendezésnél 130 mm/mm.

A mágnesszelepnek biztonsági szerepe van. A ventillátor leállása esetén (pl. áramkimaradás) azonnal beszünteti az olajellátást. A szelep nyitva van, amíg a ventillátor motorja áramot kap, tehát más áramkörbe kapcsolni szigorúan tilos.

Begyűjtáskor előfordul,

hogy a láng erősen kormoz. Az égés még tökéletes, mert a fazék hideg, és nem képes annyi olaj elpárolgatatására, mint amennyit az adagoló szállít. Ez esetben néhányszor alsóbb állásba kell visszakapcsolni az olajadagolót. Az adagolót gyárilag szabályozták be, hogy illetéktelen személy ne nyúlhasson hozzá. A ventillátor maximális olajadagolás esetén még annyi levegőt szállít az égőfejbe, ami elegendő a tökéletes égéshez. Ez esetben a láng füst- és korommentes. Ha huzamos időn (15—20 perc) át sem lesz tisztább a láng, akkor az

adagoló elhelyezése rossz, mert túl magas az olajsint. Ilyenkor vízszintes helyzet kell hozni a berendezést, és addig kell lejjebb süllyeszteni a tartóval, míg a láng ki nem tisztul. A tökéletlen égésnek oka is lehet, azonban az egyéb hibákra is elsősorban a „nívomagasság” rossz állítása a kútforrása.

A kályhának vízszintesen kell állnia, különben egyenlőtlen lesz az égés az égőfejben, amit az ugyancsak ilyen lángcsóva egy oldalra húzásakor veszünk észre. Ilyenkor az égőfej erősen kormosodik.

Az üzemzavarokkal csak nagy vonalakban kívánok foglalkozni, mivel ezek hátrítási problémái elsősorban az üzemtetőt érintik. A különböző dugulási hely megkeresése a kezelő feladata. Ezeket olajszállító vezetékben vagy az égőfej vezető nyílások elkokszosodása, dugulás idézi elő. A kettős úszó meghibásodása nagyon ritka, de ha meggyőződünk róla, hogy elromlott, csak szakember javíthatja meg.

A mágnesszelep

lényeges biztonsági szerve a kályhának. A ventillátor bekapcsolásakor szelepnél kis ketyyenes hallható. Ha ez marad, akkor a szelep tekerése hibás, nem húz be, így nem folyhat át az olaj. A kályha hibás tekerccsel nem működtethető mágnesszelep nélkül pedig nem üzemeltethető. Előfordulhat, hogy a szeleptűt iktatják, s ezért az olaj gyakorlatilag szabadon áramolhat az úszóházban.

Akár közvetlenül a fűtendő térben, akár azon kívül is felállíthatják a kályhát. Ekor tulajdonképpen az az egyetlen követelmény, hogy a kályha füstkivezetése megfelelő kéményen át történjék, s az o-biztosítható legyen a vonatkozó tűzrendészeti előírás megtartásával. A helytelen beépítés azonban nagyon lerontja a mezőgazdasági létesítmények léghevítő kályháinak üzemi feltételeit, jöllehet semmi féle prospektusban nem hívják fel a figyelmet erre.

A légtütéseket

friss levegős, keringtetett levegős és kevert levegős berendezésekre osztják. A „friss levegős” fűtés csak külső levegővel működik. A „keringtetett levegős” esetében mindig ugyanaz a légmennyiség kering a berendezésben, tehát légcserén nincsen. A „kevert levegős” fűtésnél

s levegőt és a rendszerben elhasznált levegő egy részét visszavezetik a kazánba és felmelegítés után ismét bevezetik a fűtendő helyiségbe. Leggazdaságosabb a kevert levegős fűtés, ezért a kazánházakat úgy kell kialakítani, hogy a kevert levegő és elhasznált levegő aránya szabályozható legyen.

A keringtetett levegő üzemi biztonságát szolgáló ventilátor mechanikusan állítja a levegőt. Zsalus reteszeléssel lehet szabályozni az elhasznált levegő visszavezetését a kazánházba, valamint a friss levegő beáramlását is. A fűtött levegővel ezzel a módszerrel enyhe légnyomást érhetünk el.

A keringtetett levegős fűtésű épületeket építenek be. Az axiálventillációs csatornáját pedig befalazzák az állattartó-térrel elválasztó falba, mondván, hogy így kevesebb gázolaj eltüzelésével magasabb hőmérséklet alakítható ki. Ez azt is, csak ott hibáznak, hogy elfelejtik: az égéshez oxigén is kell.

A helyiség térfogatából és a fajlagos hővesztésből adódik a szükséges kályhatelejesítménye. Kevésbé kedvező körülmények között, ilyen például a szerelvények, 70—100 cal/m³ óra a hőigény. A kályha teljesítménye 800—1000 cal/m³ óra légtérfogatú épületre vetíthető, mégis —15 Celsius fok külső hőmérsékletű épületnél olyan egyrétegű ablakokkal, amelyek a felülete nem haladja meg a falfelet kb. 1/5-ét.

Valamely épület friss levegő m³/óra szükségét az épület súlya határozza meg. Ehhez még számolni kell a levegő hővezetési koefficiensével, azaz az energiához szükséges levegőmennyiséget, ami csak épületen kívül biztosítható. Tehát az elhasznált ammóniával, vízgőzzel, szén-dioxiddal telített levegő nem táplál elegendő oxigént az égőtérbe. Emiatt tökéletlen az égés, erősen kormoz a kályha. Huszonnyolc óra alatt ujjnyi vastag kokszerreg rakódik a tüztérben. Előfordult, hogy a kályha kéménykiosarát nem győzték eltávolítani, mert teljesen berakódott a vizsgált helyen. Találtunk olyan tüzelési módot, hogy féltéglát akasztották a biztonsági úszó indítókarrá, mondván, hogy nem kap elég olajat az égőtér. Egyszerűen a tüzelési szabálytalan módszert alkalmazták, csak éppen arra nem gondoltak, hogy az oxigén is kell az égéshez, és a helytelen beszerelés eleve megakadályozza a gazdaságos tüzelést.

Az általam felvetett észrevételek közel 90%-át megvalósították, és megítélik a léghevítés fűtőberendezés helyes használatát. Remélem, így is segítséget adnak a beépítésre kerülő épületek célszerű használatához.

Sonntag Ferenc,

a Tolna megyei Állami Gazdaságok Igazgatóságának tűzrendészeti előadója



Markovics József főrm. a nap egyik legjobb eredményét érte el a rohampályán



Az első kategóriában győztes mosonmagyaróvári raj

Zalai és Győr-Sopron megyei sikerek

a nyugat-dunántúli megyék állami tűzoltóinak zalaegerszegi raj- és egyéni versenyén

CSAK NÉHÁNY HÉT TELT EL azóta, hogy Zalaegerszegen megtartották a megye állami tűzoltóinak raj- és egyéni versenyét. A jó rendezés ellenére akadtak olyan hibák, melyek befolyásolhatták az eredményeket. Ezeket a megyei parancsnokság az országos versenyre teljesen kiküszöbölte, s így augusztus utolsó napjaiban kellemes, borongós időben, minden zavaró körülménytől mentesen állhattak rajthoz Zalaegerszeg repülőtéren Vas, Veszprém, Győr-Sopron és Zala megyék legjobb rajai az első és második gépjárműfecskendő kategóriában, valamint az egyéni akadálypályaversenyben.

A 352-ES GÉPJÁRMŰFECSKENDŐKKEL, az első kategóriában a várapalotai raj kezdi a versenyt. Viszonylag jó, 116 másodperces időt ér el. A szentgotthárdiak követik őket, majd mosonmagyaróváriak szerelése okoz kellemes meglepetést. A raj, Foltányi László t. főhadnagy vezetésével, 94 másodperc alatt kész a szereléssel.

— Szereltünk odahaza 90 másodperc alatt is — jegyzi meg Rigó Károly szakaszvezető. Egészséges elégedetlenség ez.

710-ES GÉPJÁRMŰFECSKENDŐK veszik át a 352-esek helyét a medencénél. Az egerszegiek kezdenek, és bár szinte hibapont nélkül a szerelésük, ideje elég hosszú: 2 perc 10.5 másodperc. Hegyi Ferenc főtörzsőrmester, a raj parancsnoka egy kissé bosszús. A raja sokkal jobb eredményre képes, ha... Ha nincs valami technikai akadály, mint ezúttal a prüszkölő motor, mely ne-

hezen vette fel a vizet. Később kiderült, hogy nincs okuk a bánatra, hiszen az utánuk következő soproniak négy másodperccel tovább szereltek, a jobb időket elért szombathelyi és pápai rajokat pedig — szabálytalan szerelések miatt — kizárták a versenyből. És most nézzük az eredményeket:

AZ ELSŐ KATEGÓRIÁBAN: 1. Mosonmagyaróvár 94.5 mp; 2. Szentgotthárd 116.2 mp; 3. Várapalota 118 mp.

A MÁSODIK KATEGÓRIÁBAN: 1. Zalaegerszeg 130.5 mp; 2. Sopron 134.5 mp. (Szombathely és Pápa csapatát kizárták.)

AZ EGYÉNI VERSENY három korcsoportjában a legjobb időt a második korcsoportos, 39 éves Markovics József főtörzsőrmester (Győr) érte el 53 másodperces idővel. Az első korcsoport legjobbja Prikler Tibor (Mosonmagyaróvár) szakaszvezető, míg a harmadik korcsoport győztese Balogh Géza főtörzsőrmester (Sopron) lett.

Ezután a versenyzők, parancsnokaikkal együtt, közös ebéden vettek részt, majd barátián elbeszélgettek.

Írta és fényképezte:

Z. Mészáros Ferenc



A zalaegerszegi verseny egyik szép mozzanata

Egy kicsit lassan jelent meg a víz a sugárcsőnél, de a zalaegerszegiek így is győztek



Segítséget kérünk!

14 375 katasztrális holdon 19 üzemegység és major tartozik a Dalmádi Állami Gazdasághoz. A járási és a megyei parancsnokság tőle telhetően minden segítséget megad a gazdaság tűzvédelmének erősítéséhez, de akadnak olyan gondok, amelyeken sem ők, sem az igazgató nem képesek segíteni. Éppen ezért felettes szerveinktől kérünk támogatást.

1966-67-ben 13 új istállót újítottunk fel, s fali tűzcsapókkal is elláttuk őket. 5 db 50 m³-es hidológóbuszunk működik, a belső tűzcsapókön kívül altalajakat, s föld fellettieket is elhelyeztek. Ezeket azonban jelenleg csak részben használhatnánk, mert storzkapcsot, sugárcsővet, fallőtűzcsapot stb. nem kaptunk a gazdaság tavalyi és idei megrendelésére.

Hasonló a helyzet azzal a 2 db 400-as kismotorfecskendővel is, amelyet a gazdaság vásárolt, de sem szívó- és nyomótömlőt, de sem felszerelést nem tudtak hozzá beszerezni. A MŰART Vállalat nem is tudja, hogy mikor szállíthat ilyeneket.

Amikor ismételtelen kérem tárcánk és a BM TOP hathatós intézkedését, egyben megemlítem, hogy Vas István igazgató és a gazdaság többi vezetői az említett nehézségektől eltekintve példamutatóan segítik a gazdaság tűzrendészeti helyzetének megjavítását.

Az idei versenyeken 14 felnőtt és 4 ifjúsági rajunk vett részt és ezek 5 első, valamint 2 második díjat nyertek. Valamennyi létesítményi tűzoltónk új egyenruhában jelent meg a versenyeken. A központi iroda folyosóján szemléltetésként 5 tablóképet függesztettek ki a tűzoltóság működéséről.

Az igazgató a szakvezetői értekezleteken havonta külön napi-rendi pontként értékeli a tűzrendészetet. Nemegyszer fényképen is megörökíti az észlelt szabályos vagy szabálytalan megoldásokat.

Ez év augusztusig csaknem 100 ezer forintot fordított a gazdaság tűzvédelmi felszerelésekre, ruhára, propagandára és a létesítményiek jutalmazására.

Mindaz azonban nem veheti eljött súlyos károsodásnak, ha adott esetben tartozékok hiányában nem működtethetjük drága költséggel vásárolt felszereléseinket.

Szabó Mátyás
ny. t. f. h. d. g.
Dalmád

Kigyulladt egy szénakazal

Augusztus 10-én jelentős kár érte a Daránypusztai Állami Gazdaságot. Kigyulladt egy szénakazal és még másnap reggel is sűrűn gomolygott a füstje.

Kb. 12 vagonnyi lucerna égett el és a veszteséget nem pótolhatja a biztosító kártérítése, hiszen sok takarmányuk égett el, nem is beszélve a kárba vesztett munkáról.

Eppen ott jártunk a tűz idején, és látjuk, hogy a kaposvári parancsnokság, valamint tabi és tamási önkéntesek segítségével milyen nagy erőfeszítéssel próbálták enyhíteni a károsodást. Erősen nehezítette azonban munkájukat, hogy nem volt víz a közelben, s ezért jó néhány kilométer távolságból kellett a helyszínre szállítani.

A környéken állomásozó katonaság is derekasan kivette részét az oltási munkából. A közös erőfeszítés eredményeként nem is terjedtek tovább a lángok. Az állami gazdaság dolgozóival együtt a nagy ventilátort sikerült kimenteni az égő kazalból.

Ungyulladás okozta a tüzet. Kiderült, hogy nem ellenőrizték kellően a hideglevegős kazal hőmérsékletét.

Kormos Henrik
Budapest

OLVASÓINK leveleiből

Vetélkedők Veszprém megyében

A közelmúltban több megyei ipari létesítményben filmvetítéssel egybekötött és igen jól sikerült tűzrendészeti vetélkedőt rendeztek. Ilyen volt a Püfői Papírgyárban szervezett rendezvény is.

Az üzemi tűzrendészeti parancsnokság a gyár igazgatóját, főmérnökét is bevonta az előkészítésbe. 640 fizikai dolgozó jelentkezett a vetélkedőn való részvételre. A programot két lépcsőben bonyolították le. Az üzemszereket három-három legjobbja jutott a döntőbe.

Igen érdekesen bonyolították le a döntőt. Először levetítettek egy ipari témájú tűzrendészeti propagandafilmet, de hangot nem adtak hozzá. Ezt követően a versenyzőknek írásban kellett felsorolniuk a filmben észlelt szabálytalanságokat. A 15 tűzrendészeti szabálysértés észrevételéért szabálytalanságként egy-egy pontot adtak.

Ezután úgynevezett tűzrendészeti totószelvényt töltöttek ki a vetélkedők. A kérdések a gyár tűzvédelmével voltak kapcsolatosak. Egy-egy pont járt minden találatért.

A két feladat értékelését követően cédulára írt kérdésekre kellett válaszolni és egy-öt ponttal értékelték a bizottság a válaszokat. Holtverseny esetén pótkérdés döntött.

A vállalat főmérnöke, párttitkára és szb-titkára is tagja volt az értékelő bizottságnak. A legjobban szerepelt dolgozókot pénz-, illetve tárgyjutalomban részesítették.

A vetélkedőre való felkészülés igen nagy érdeklődést keltett a dolgozók körében. Előre kiadták a kérdéseket, s így elegendő idejük volt a felkészülésre. Ezért joggal elmondható, hogy az ötletes rendezvény elérte a célját, hiszen a gyár valamennyi alkalmazottja a felkészülés, illetve a vetélkedés lebonyolításának idején alaposan megismerkedhetett a legfontosabb tudniivalókkal.

Végezetül külön is hangsúlyozni kell Fáy András igazgató értékes erkölcsi és anyagi segítségét.

Déli Gyula
t. f. h. d. g.
Veszprém

Életet mentettek

Még a nyáron történt. Dávida Miklós és Kabdos János munka után Kabdoséknál beszélgettek. Egyszer csak nagy kiáltózt hallottak és megdöbbenve látták, hogy lángokban áll a szemben levő lakóház.

Kabdos János már szaladt volna



a lajtért meg a fecskendőért, amikor meghallotta, hogy Buzáki Ferenc bácsi, aki magatehetetlen súlyos beteg, még bent van az épületben. Pillanatok alatt határoztak. Dávida Miklós pokrócot terített magára, barátja vízzel locsolta, s máris rohant be a lángok közé.

A bátor életmentők maguk sem értik, hogyan sikerült a jól megtermett embert kihozniuk. Amíg a lakosok orvosért siettek, a két ön-



Kabdos János

Dávida Miklós



kéntes a lajtokért és a fecskendőért szaladt, s a többi leveleki tűzoltó segítségével olyan ügyesen avatkoztak be, hogy a 32^o-os hőség ellenére sem terjedtek tovább a lángok. Mire megérkeztek a riasztott egységek, már csak gratulálhattak a levelekieknek.

Kabdos Jánost és Dávida Miklóst az „Életmentő Emlékérem”-mel tüntették ki. A kitüntetést Nemes Imre, a Szabolcs megyei tanács vb-elnökhelyettese adta át a két önfeláldozó fiatalembernek, akik ketten együtt mindössze 41 évesek.

A két ifjú önkéntes kezdeményezésére a helyi tűzoltótestület azóta már megkezdte a károsult házának társadalmi munkában való felépítését.

Varga Károly
t. f. h. d. g.
Nyiregyháza

Jubileum Dunakilitin

Nemrégiben a helyi testülettel együtt kilenc község önkéntes tűzoltósága és szépszámú közönség emlékezett meg a dunakiliti tűzoltóság 80 éves jubileumáról.

A szertár előtti fogadást követően a művelődési otthon ünnepi dísz öltött termében Leikes Lajos testületi elnök üdvözölte a megjelenteket, majd Varga István iskola-

igazgató, a testület titkára Mezei István beszédet. Számos vendég önkéntes is eljött az ünnepi jelenlegi patronáló tagjai a lakásokba.

Az ünnepi beszéd elhangzása után dicséret oklevelet és gratulációs levelet a testületnek a tagjának pedig emlékiapot, ünnepi alkalommal tizenkét önkéntes előléptettek. A járási tűzvédelmi bizottsága öt testületi felelőst pénzügyi jutalomban részesített.

Horváth István önk. f. h. d. g. sz. igazgató Balázs t. f. h. d. g. Fajkusz Vilmos t. f. h. d. g. val. Fülöp József járási igazgató tájékoztató-helyettes üdvözölte a résztvevőket, s ígéretet tett, hogy további eredményesen munkálkodnak.

A testület tagsága különösen jubileumi ünnepélyre felajánlotta, hogy segítségével a helyi Egység-Tsz-ben minden tűzrendészeti előírást végrehajtanak. A leg-

bi hatósági ellenőrzés bizonyítja, hogy vállalásuknak becsületeget is tetek.

Az ünnepség befejezését követően a kilenc testület tagsága igen elszórakozott a község ünnepi testület földművelőszövetkezeti déglőjében.

Mezei István
t. f. h. d. g.
Mosonmagyaróvár

Önkéntes akadályozta a robbanást

Hackler Sándorné, Albertirsai csics Mihály u. 1. sz. lakos néhány héttel ezelőtt az egyik kora Budapestre utazott dolgozni. Után látta is eltávozott, miután zárta a lakást.

Nem sokkal azután a ház gyanús füstszivárgást vettek Lármát csaptak, amire Beck László földművelőszövetkezeti dolgozó felfigyelt. Mint önkéntes tűzoltó nyomban felfeszítette az ajtóvizet vedrekkel indult a lángok felé. Úgy látszott, a tűz góca a szoba volt. Az asztal és az ágazó lámpa is körülnézett, s észrevette, hogy az igazi veszély a konyha felé terjed. A gázipalack felrobbant, a házban ugyanis könnyen katasztrófát okozhatott volna. Beck elvált a tűzvédelemre a közelben levő lakások riasztották a tűzoltókat és segítettek a mentésben. Bátor példamutó eredményeként hamarosan a tűzoltóság is helyezették a gázipalackot a konyha felé, majd a még ép bútordarabok segítségével eltávolították. Rövidesen megérkezett a ceglédi egység is. A helyi önkéntes tűzoltóság is.

A bekapcsolva felejtett vízvezeték csatlakozás okozta a tüzet, ettől kezdve a szobaasztal és a konyha felé terjedt át a tűz a többi helyiségek felé.

Jakab Zoltán
t. f. h. d. g.
Cegléd

HOZZÁSZÓLÁS

a „Van-e káros túlbiztosítás”
megelőző tűzvédelmünkben” című
cikkhez

MAGYAR TÚZLÓTÓ AUGUSZTUSI HÓMÁBAN Feuer Lászlónak, a Chinoin Gyógyszer és Vegyészeti Termékek Gyára technológusának cikke valóban szokatos, de egyáltalán nem meglepő gondolatot ébresztetett az olvasókban.

A cikkben a következőket olvashatjuk: „... a tűzvédelemben is érezteti hatását. Ez azonban mit sem változtat azon a meggyőző tényen, hogy az eddigi és jelenleg is érvényben levő tűzrendészeti szabályok megfogalmazásuk és alkalmazásuk eldelése idején — megfeleltek a gazdasági irányításnak, vagyis „a kor szellemének” — és alapjaikban ma is helyesek.

A gazdasági irányítás új szemléletében, remélem, a megelőző tűzrendészetben is feloldja a cikk írója által említett „bizonyos egyoldalúságot, szüklábrúságot és merevséget”. Mindebben az elvtárs véleményével, a szerző felvetett példával viszont nem egészen érthetek egyet. Úgy tűnik, hogy „a mundér becületét védem”, mert, ha nem így értelmezné Feuer László, de az olvasók sem.

Ílyen volt az a tüzeset, amire a szerző a cikkében?

Augusztus 2-án 1 óra 25 perckor a Chinoin üzemében egy fémnátriumos tüzelet, a reakció „megfutása” következtében igen veszedelmes tűz és robbanás keletkezett. A káreset rendkívül ymórvu veszéllyel fenyegette a környező épületeket, valamint tűz- és balesetveszélyes folyadékokat tartalmazó tárolót. (A kárt szenvedett helyiséget tűzfal választotta el a hidegüzeműtől.)

A szerző részletesen ismerteti a tüzeset körülményeit, bár nem volna elegendő. Csak kockázatos, de szerencsés kimenetelű beavatkozással fékezhető meg a lángok terjedését, azonban így mintegy 25 000 Ft tűzkár keletkezett. A gazdaságot természetesen ennél lényegesen nagyobb kár érte.

A tüzelet oka a hűtés elégtelensége volt. Az üzem (hőtermelő) reakciót nem sikerült megállítani az alkalmazott indirekt hűtéssel. Az 1250 l-es LAMPART dubtorban levő 640 kg abszolút etilacetát, 60 kg vízmentes benzol, 60 kg fémnátrium és mintegy 15–30 kg acetol nagy részben a hasadó tárcsát átszakítva az udvarlóvált a biztonsági lefuvató csőrendszeren. Az esőtől vizes udvaron a fémnátrium törvényszerűen meggyulladt, visszavált, és felrobbant az üzemhelyiségben rekedt tűzveszélyes folyadékokból megakadva során képződött hidrogéngáz.

TÜZVIZSGALAT TANULSÁGAI
A cikk alapján javasoltak a viszonylag nagy sággal létesített, tehát „adott” hűtési rendszer javítását (az olaj áramlását jelzőműszerek beszerzését és felszerelését). A gyár műszaki- és termelési igazgatója, sőt a vezérigazgató is egyetértett a javaslatunkkal ma sem tartjuk „torzszüenynyek”. Az a véleményem, hogy igazán egy cseppet sem lenne előnyös a jelenlegi állapot megváltoztatása, hanem legalább meg kellene vizsgálni a hűtési rendszer kicserélése direkt víz vagy sólé hűtőközegű hűtőrendszerre. Sőt az jelentene a népgazdaság javainak a megkezelésével.

Miért ilyen, olaj hűtőközegű indirekt rendszereket készítettek?

Ennek a kérdésnek megválaszolását a cikkben is olvashattuk.

A Gyógyszeripari balesetelhárító és egészségvédő övrendszabály (kiadta: a Munkaügyi Minisztérium 1961-ben) 196. pontja kimondja, idézem: „... a fémnátriumos műveletek elvégzésére szolgáló berendezések hűtése csak olyan közeggel (olaj, difil ftb.) végezhető, mely fémnátriummal nem reagál.” Az Övrendszabály életbe léptetését a munkaügyi miniszter és a nehézipari miniszter 104/1961. (3) Mü. számú együttes utasítással rendelték el. A Szakszervezetek Országos Tanácsával és az egészségügyi miniszterrel egyetértésben, 2080/25/1952. Mth. sz. határozat alapján az egész népgazdaság területére kiterjedő hatállyal elrendelték a kötelező alkalmazását.

AZ 1/1963-AS BM-RENDELET ilyen előírás nem tartalmaz, pontosabban fogalmazva a gyógyszeripar e problémájának ésszerű megoldását nem gátolja a tűzrendészeti jogszabály. Nem tartom valószínűnek, hogy az Övrendszabály kiadása előtt az illetékesek kérték volna a tűzrendészeti szervek egyetértését. Az, hogy a tűzrendészeti szervek annak idején tiltakoztak az indirekt hűtés elrendelése ellen és a közvetlen, direkt víz vagy sólé hűtőközeg alkalmazását kérték, még ennél is valószínűtlenebb.

Nem vagyok illetékes e probléma megoldására. De úgy vélem, hogy az illetékes tűzrendészeti szervek eddig sem és a jövőben sem zárkoznak el a kísérletekkel, próbákkal és vizsgálatokkal, esetleg külföldi tapasztalatokkal is alátámasztott új technológiák, műszaki megoldások szakvéleményezésére elől.

A tervezőket és technológusokat persze nem mentesíti a felelősségre vonás alól, ha a várható gazdasági előnyök reményében olyan műszaki megoldást választanak, amelyet nem fontoltak meg kellően vagy nem kísérleteztek ki. A jó szándék ugyan-

is nem indokolhatja jelentős értékek vagy emberéletek veszélyeztetését.

A szóban forgó cikk második példája azonban már kifejezetten tűzrendészeti előírás, az 1/1963. (VII. 5.) BM sz. rendelet 83. §-át érinti. A teljesség kedvéért idézem: „... a nyílásokat a szabványoknak megfelelő huzalszövelettel kell ellátni”. A rendelet szövegének szó szerinti értelmezése esetén nem feltétlen Davy-háló kell érteni, jóllehet mindenki arra gondol.

Az Övrendszabály 65. pontjában azonban egyértelműen a Davy-háló alkalmazását írják elő.

EGYETÉRTEK AZZAL, hogy ez a legtöbb esetben műszaki szempontból lehetetlen. Nem merném viszont azt állítani, hogy az ilyen háló fokozza a veszélyt. A szellőzőrendszereket ugyanis méretezni kell. (1/1963-as BM rendelet 83. § (2) bekezdés.) A jól méretezett szellőzőberendezés (motor, szellőzőcsatorna stb.) esetén a Davy-háló hátrányos, fojtó hatását is figyelembe vették. Valóban káros hatású a Davy-háló, ha háló nélkül tervezett és méretezett szellőzőrendszerbe utólag szereltetik be, vagy ha olyan anyagok elszívására alkalmazzuk, amelyek eltömik a háló pórusait. Eppen ezért minden esetben a tervezőnek egyedileg kell megítélnie és eldöntenie a Davy-háló alkalmazását, annak hatásosságát, vagy hátrányát.

Így azután nem olyan egyszerű megállapítani, hogy a tervdokumentációk szakvéleményezésekor, vagy megtörtént tüzeset után hatásosságuk valóban „túlbiztosítást” követnek-e el. Tekintve, hogy nem arról van szó, lehet-e „pár dekával több”. A biztonságot sok ezer forintos tételekben mérik, ha helyénvaló e kifejezés.

Mindezzel természetesen korántsem állítom, hogy gyakorlatunkban sohasem fordul elő a Feuer elvtárs által említett ún. túlbiztosítás. Úgy vélem azonban, hogy a cikkben felhozott példák félreérthető megvilágításban tüntetik fel azt a problémát, amelyre a cikk utal, s így nem éppen a legalkalmasabbak a bizonyításra.

HOZZÁSZÓLÁSOM Feuer László elvtárs cikkéhez talán kiegészítésnek is elfogadható. Céлом az volt, hogy a „túlbiztosítás” kérdése és a felhozott példák ne-hogy félreérthetők legyenek.

Rácz József
tű. fhdgy.
okl. vegyész

NEM ILLENDŐSÉGBŐL...

Néhány esztendeje rendszeresen meghívunk bennünket a Fővárosi Közlökészlet Igazgatóság tűzoltóversenyére, s ha jól emlékszem, eddig ott is voltunk valamennyin. Szívesen emeigyünk, mert tapasztalatból tudjuk, hogy jól szervezett rendezvényre számíthatunk. Nem látványos, külsőségeiben dekoratív megmozdulásra, hanem szerény, de tartalmas és mindig színvonalas küzdelmet hozó eseményre az ELŐRE-pályán zöld gyepen.

Ez az évenkénti, nyárutóli rendezvény egyben arra is jó alkalom, hogy ne csak a köz-

ismert vállalatok versenyrajait lássuk viszont, hanem azok vezetőivel is elbeszélgethessünk egy kicsit. Hivatalban, hivatalból vagy év közben ugyan eddig még nem találkoztunk az Igazgatóság, az Autótaxi, a Villamosvasút, az Autóbuszüzem, a Helyiérdekű és a FŐSPED vezetőjével (igaz, mi sem kerestük különösebben az alkalmat erre), de ilyenkor régi ismerősként üdvözöljük egymást.

Idén szeptember 2-án töltöttük együtt a szombat délelőttöt, néztük végig a 29 rajvetékedés 800-as, 400-as és vízvezeték-szerelésben, s le-

taxi, a Villamosvasút Hungária, illetve Száva üzemegység együtteseivel győzelmeink.

Nem ismerjük alaposabban egyikük véleményét sem a tűzrendészetről. Vállalatainknál sem győződhetünk meg arról, hogy hol, mennyit tesznek a tűzvédelem érdekében. Azt azonban ennek ellenére is megállapíthatjuk, hogy nem illendőségből jelentek meg a tribünön, hanem azért, mert az érdeklődésen túl személyes részvételükkel is kifejezésre akarták juttatni megbecsülését a versenyzők itteni és vállalaton belüli helytállásáért.

TÖMEGEKET BEFOGADÓ LÉTESÍTMÉNYEK KIÜRÍTÉSE

2

A tűzrendészeti szabályok csoportosítása

A kutatások számításokkal és mérésekkel alátámasztott eredményeinek segítségével lehetővé vált, hogy a megfelelő tapasztalati adatokat is figyelembe véve tűzrendészeti szabályozzák a színházak (s tágabb értelemben a nagyobb tömegeket befogadó

létesítmények) létesítését és használatát. Ezeket három fő csoportra oszthatjuk: az elhelyezés, az építés és a használat szabályaira.

Mindegyik a kapcsolatos követelmények valamelyikének elégitésére hivatott, a tűzkezelés valószínűségének csökkentését, a gyors és szervezett menekülés lehetőségét célozza.

A művelődési létesítményekkel (színházak, mozik, előadótermek, cirkuszok stb.) foglalkozó szakmai szabvány általános előírása szerint e létesítmények helyét úgy kell kijelölni, hogy a szomszédos objektumokban keletkezett tűz ne veszélyeztethesse, és tüzeset alkalmával ne ütközzen akadályokba a közönség meg a személyzet eltávozása, illetve a tűzoltóegységek kivonulása és működése. Az elhelyezés szabályai — többek között — a veszélyességi osztályba sorolástól függenek — tartalmazzzák az egyes szomszéd létesítményektől szükséges telepítési távolságokat. A művelődési létesítményt — a befogadott létszám függvényében — megfelelően széles utaknak kell határolniuk egyrészt a tömeg zavartalan menekülése, másrészt a tűzoltóság hathatós beavatkozása céljából.

Építési követelmények

Általános előírás, hogy a létesítmény feleljen meg a vonatkozó szabvány legalább II. tűzállósági fokozatának (MSZ 595). Egyéb rendeltetésű épületrésztől pedig az I. tűzállósági fokozat szerinti határértékű elválasztás szükséges. További követel-

mények:

- a 8 m-nél nagyobb belső magasságú színpadot biztonsági (vas-) függönnyel kell ellátni;
- a színpad alatti térben raktárhelyiséget nem szabad kialakítani;
- a díszletraktár legfeljebb 1000 m² alapterületű lehet, és meg kell felelnie az I. tűzállósági fokozatnak;
- a színpad két ellentétes oldalán, a bejárati ajtók közelében olyan lépcsőházat, vagy közlekedési utat kell létesíteni, amelyen át rövid úton a szabadba lehet jutni;
- a nézőtér belső ténkialakításához felhasznált burkolóanyagok (padló, fal, födém stb.) lángterjedési sebessége legfeljebb 5 mm/sec. lehet;
- a nézőtéri kijárati ajtók száma nem lehet kevesebb kétónél;
- az ajtók kifelé nyílnak, és nyitott állapotban önműködően rögzíthetők legyenek. Toló-, vagy körforgó ajtót nem szabad beépíteni kijárat céljára;
- a közönség által használt folyosó legalább olyan szélességű legyen, hogy megfeleljen az oda irányuló nézőtéri kijáratok átbocsátóképességének;
- a folyosó lejtése általában nem haladhatja meg a 10%-ot. Amennyiben a lejtőszög a 10%-osnál nagyobb, akkor a szintkülönbség feltűnően jelölt peremű lépcsőfokokkal is áthidalható. Ilyen esetben irányfény világítással kell ellátni a lépcsőfokokat;
- a közönség részére dohányzóhelyeket kell biztosítani;
- a nézőtérben az egy oldalról megközelíthető ülésorok egy-egy sorában megszakítás nélkül legfeljebb 21, a két oldalról megközelíthetők egy-egy sorában pedig legfeljebb 42 ülés lehet;
- a széksorok között 80, illetve 90 cm távolság szükséges attól függően, hogy az ülések felcsapódó vagy rögzített kivitelűek;
- a nézőtéri kijárhoz vezető közlekedési utak szélességének meg kell felelnie a nézőtéri részhez tartozó ajtó (ajtók) átbocsátóképességének. A közlekedési út legkisebb szélessége 1,20 m.

Néhány épületgépészeti előírás:

- az éghető és nehezen éghető anyagú falburkolaton, vagy burkolat mögött — ha az nincs a vakolat alá beépítve — c. acélpáncél védőcsőbe szabad szerelni a villamos vezetékét;
- a villamosberendezések központilag is és szakaszosan feszültségmentesíthetők legyenek;
- az 500 főnél nagyobb befogadóképességű létesítményi központi fűtőberendezést kell létesíteni;
- a biztonsági függőnynek legalább 0,25 m/sec. mozgási sebességgel kell zárnia, s gépi és kézi erővel egyaránt működtethető legyen. Védelmére zuhanyberendezést szükséges létesíteni;
- a 8 m-nél nagyobb belső magasságú színpadot záporberendezéssel is el kell látni.

Mindezekon kívül gondoskodni kell a megfelelő tűzjelzés az oltóvízhálózatról, valamint külső és belső tűzcsapokról.

Használati előírások

- Az előadások alkalmával ügyeleti oltószolgálat szükséges;
 - az előadás befejezésekor a nézők, a vészek és a műszaki dolgozók eltávozás után, a létesítmény vezetője által kijelölt személyek kötelesek átvizsgálni a nézőtér és színpadi részt, valamint az azokhoz kapcsolódó egyéb helyeket;
 - állandóan szabadon kell tartani a folyosókat, lépcsőházakat, belső közlekedési utakat, valamint a tűzoltófelszerelések és kezelőszerkezeteikhez vezető utakat;
 - a díszleteket, függönyöket és díszítéseket lángmentesíteni kell;
 - a színpadon csak a szerep követelményeinek megfelelő szabad dohányozni, gyertyát, fáklyát, pirotechnikai anyagot használni;
 - az irányfény-világítás lámpatestjeit sorszámokkal kell jelölni. A sorszámozott lámpák elhelyezéséről az épület tűz őrszobájában, vagy a portásshobában jegyzéket kell tartani.
 - az előadások megkezdése előtt meg kell vizsgálni a függőny, a nyomásfokozó szivattyú, a tűzcsaphálózat és a géarmú tűzjelző berendezés működőképességét;
 - előadás után és rendkívüli esetekben — tűz, káreset — le kell engedni a biztonsági függőnyt;
 - a biztonsági berendezéseket rendszeres időközönként szakértővel felül kell vizsgáltatni.
- Ezek után nézzük meg, hogyan, milyen számítási módszerrel teljesíthető az a feltétel, amely szerint az egész épületből legfeljebb 6 perc alatt, ezen belül a nézőtérről legalább 1,5 perc alatt biztosítani lehet a közönség eltávozását.
- Felhívom a figyelmet, hogy a számítás alapjául szolgáló feltételeket csak együttesen szabad alkalmazni. A számított érték közül mindig a legnagyobb a mértékadó.

Az első szakasz képlete

A kiürítés első fázisát (a nézőtér alábbi képletekkel határozzuk meg: a nézőtér úszakaszok alapján

$$t_n = \frac{s_1}{v_1} + \frac{s_2}{v_2} + \dots + \frac{s_n}{v_n} \leq t_{\text{megengedett}} = 1.5 \text{ P}$$

Ebben a képletben a t_n nem más, mint a nézőtér kiürítési időtartama a legtávolabb elhelyezkedő nézőtéri üléshez hozzá legközelebb eső ajtóig (percben).

Az s_1, s_2, \dots, s_n az egyes útszakaszok hossza méterben n az úttengelyeken.

A v_1, v_2, \dots, v_n az egyes útszakaszokhoz tartozó haladási sebesség (m/perc). Itt természetesen figyelembe kell venni, ha haladás vízszintes talajon, lépcsőn le, vagy felfelé történik-

Emlékeztetőül: a haladási sebesség vízszintes irányban 16, dőln lefelé 10, lépcsőn felfelé 8 m/perc.

A nézőtéri ajtók átbozsátóképessége alapján

$$t_b = \frac{N}{\frac{\Sigma x}{25} \cdot 60} \leq t_{meg.} = 1,5 \text{perc}$$

Ebben a képletben a t_b = a nézőtér, illetve egy részének ki- sítési időtartama az ajtók átbozsátóképessége alapján (percben). N = az eltávolítandó személyek száma az egyes kijáratú aj- tók tartozó ülőhelycsoport figyelembevételével (fő).

Σx = a számított nézőtéri részhez tartozó kijáratok széle- ségeinek összege (cm). Meg kell jegyezni, hogy ezzel a képlettel a nézőtéri befogadóképességre vonatkozó kiürítési időtarta- m — valamennyi kijáratú ajtó szélességének összeadásával — metrikus alaprajzú nézőtér esetén pedig annak egy részére tkozó kiürítési időtartamot is lehet számítani a megfelelő szélességek figyelembevételével. Az eredmény mindkét eset- azonos. A képletben szereplő 25 és 60 tényező azt jelenti, egy 60 cm széles ajtónyílás-sávon percnként 25 fő halad- it.

Érté- kesítés és mértéke

A kiürítés második szakaszát, a színház- épület teljes kiürítésének időtartamát t_a az alábbi képletekkel állapíthatjuk meg. Az úthosszak alapján

$$\tau_a = t_{max.} + \frac{N}{\frac{\Sigma x}{25} \cdot 60} \leq \tau_{meg.} = 6 \text{perc}$$

E képletben a τ_a = az épület kiürítésének időtartama az sszak alapján (perc); $t_{max.}$ = a nézőtér kiürítésének maxi- s időtartama a t_a vagy t_b képlet alapján (perc); s_1, s_2, \dots, s_n egyes útszakaszok hossza a legkedvezőtlenebbül elhelyezett né- i kijáratától az utcai kijáratig (az úttengelyeken mérve (m); v_1, v_2, \dots, v_n az egyes útszakaszokhoz tartozó haladási sebességek (m/perc).

A lépcsők átbozsátóképessége alapján

$$t_b = t_{01} + \frac{N}{\frac{\Sigma x}{25} \cdot 60} + \frac{s_1}{v_2} + \frac{s_2}{v_2} + \dots + \frac{s_n}{v_n} \leq \tau_{meg.} = 6 \text{perc}$$

t_b = a színházépület kiürítésének időtartama a lép- átbozsátóképessége alapján (perc); t_{01} = a lépcső elérésé- szükséges idő a hozzá legközelebb eső nézőtéri ülőhelytől e az útszakaszok alapján (perc); N az eltávolítandó szemé- száma (fő); Σx a lépcsőkarok szélességének összege (cm); s_1, s_2, \dots, s_n az egyes lépcső- és útszakaszok hossza az utcai atig (az úttengelyeken mérve (m); v_1, v_2, \dots, v_n az egyes út- szakaszokhoz tartozó haladási sebességek (m/perc).

A szabadba vezető ajtók átbozsátóképessége alapján

$$\tau_c = t_{02} + \frac{s_1}{v_1} + \frac{s_2}{v_2} + \dots + \frac{s_n}{v_n} \leq \tau_{meg.} = 6 \text{perc,}$$

ahol τ_c a színházépület kiürítésének időtartama a szabadba o ajtók átbozsátóképessége alapján (perc); t_{02} a szabadba o ajtó eléréséhez szükséges idő a hozzá legközelebb eső néző- ülőhelytől mérve az útszakaszok alapján (perc); N az eltá- andó személyek száma (fő); Σx a szabadba vezető kijáratú : szélességének összege (cm).

ia a színházat, vagy előadótermet más rendeltetésű, több- es épület valamelyik magasabb emeletén helyezik el, akkor : perces kiürítési idő alatt a közönségnek egy olyan füstmen- pscsőháza vagy tűzgátló szerkezettel elválasztott térbe kell a, ahonnan a szabadba való távozása biztosítható.

ia a nézőteret a földszinten helyezik el, és kijáratú ajtóit etlenül a szabadba nyílnak, akkor a kiürítés második szaká- nem kell számítani.

A nézőtéri széksorokban 30 m/perc értékkel vesszük figye- e a haladási sebességet.

A lépcsők úthosszát s — beleértve a lépcsőpihenőket is — a különbség háromszorosával kell számításba venni. Egy máso- emeleten levő hangversenyterem esetében nem a lépcsőn ett tényleges úthosszat vesszük alapul, hanem a földszint és sodik emelet közötti függőleges távolság háromszorosát, pél- 7,00 · 3,00 = 21,00 m-t.

Aki keres, talál

Merőben másféle két eset foglalkoz- tatta nemrégiben a keszthelyi parancs- nokságot. Az egyik: külföldiek nád- kunyhót béreltek a Balatoni Nádgar- daságtól, és az eddig ajánlott lán- gmentesítő anyagok nem váltak be, víz hatására lepatogtak.

A másik: elhatározták a keszthelyi- ek, hogy fölcsiszaltatják, majd belak- kozzók a parkettet a lakanyában.

Mindkét eset jókora bonyodalmak- kal járt, különösen az első, mert hi- szen népgazdasági érdek volt, hogy idejében használatba adhassák a vil- lanyvilágítással is ellátott, ún. indián- kunyhókat.

A parkettcsiszolást végző kts-t e sorok írásakor még nem sikerült a vállalat határidő teljesítésére ösztönö- zni, az indiánkunyhók ügye viszont minden jel szerint megoldódott.

Történt ugyanis az egyik este, hogy a hasznos kíváncsiságukról nevezetes keszthelyi tüztőlők elővettek egy darab fát, jókora adagot ráöntöttek a Flo- rovit nevű padlóakkból és égő gy- úttal próbálták meggyújtani.

Az alkalmi tűzkísérelt fényes ered- ményrel zárult. Az ily módon mentesí- tett fadarab állta a próbát.

Ezt követően egy, két, majd három rétegű bevonattal kentek be néhány szoros nádköteget, majd jól megá- tították őket a Balatonban. A képen is látható, hogy az ily módon kezelt nád a petróleumlámpa lángjától sem fog tüzet.

Ahogy hallottuk, a nádköteg elszí- neződése nem nagyobb mérvű, mintha az ismert lángmentesítő izereknek va- lamelyikével preparálták volna.

Hogy az immár lángmentesítő szer- kezlet is használt padlóakkoknak e



Puskás Örgy. elvtárs nekünk is bemutatta az „új” lán- gmentesítő anyag hatását

minőségben milyen alkalmazási köre lehetséges, ahhoz természetesen to- vábbi laboratóriumi vizsgálatok szük- ségesek, s csak ennek birtokában ajánlhatjuk ezt vagy ennek valamilyen keverékét olvasóinknak.

Tanulmányként azonban már most is leszárhajjuk: parkettlakkozás közben sem árt, ha eszünkbe jut, hogy tűz- oltók vagyunk...

Ezzel a számítási módszerrel most már ellenőrizni tudjuk, hogy egy színház, művelődési ház, vagy mozi szakvéleményezé- sére benyújtott terve megfelel-e az általunk támasztott követel- ményeknek. A nézőtér elrendezése, a kijáratú ajtók száma és szé- lessége, a közlekedési utak hossza és szélessége, a lépcsőházak száma és összes karszélessége ellenőrizhető az alaprajzokból. A szükséges magassági méretek — a metszetrajzokról olvashatók le. Az adatoknak a megfelelő képletekbe való behelyettesítése után a számítás könnyen elvégezhető a négy számítási alaplámpát se- gítségével. A módszer megértése és további magyarázata céljából a következő cikkben konkrét ellenőrzési számítást fogunk be- mutatni.

További problémák

A leírtakhoz szorosan kapcsolódva, az épít- tész tervezőnek néhány más problémát is meg kell oldania.

Az embertömegek áramlása — különö- sen veszély esetén — nem olyan rendezett, rendszerezett, mint ahogyan az elméleti megfontolások feltételezik. Eppen ezért fokozott gondossággal kell eljárni a közlekedő utak és átjárók tervezése során. Az átjárók tervezésének a több irányból áramló tömegek ún. összeolvadása miatt nagy a jelentősége. Ez különösen derékszögű csatlakozás esetében veszélyes.

Ilyenkor előfordulhat ugyanis, hogy az egyik áramlat letéríti, vagy visszaszorítja a másikat. A szembejövő és az egymást ke- resztező áramlatok szintén megzavarják a mozgás rendjét. Ezért kerülni kell az ilyen megoldásokat.

A kiürítési útvonalakat tilos eltorlaszolni, ilyenek mentén bú- tort, szobrot stb. csak fali fülkében helyezhetnek el.

Mivel a közlekedésre (kiürítésre) szánt folyosókban alakul ki az elsődleges tömegáramlás, szélességüknek lehetővé kell tennie a megszabott kiürítési időtartam-normatíva teljesíthetőségét. A folyosók padozatát, falait, mennyezetét csak nem éghető anyaggal burkolhatják. A folyosó szélessége legalább akkora legyen, mint az odairányuló nézőtéri kijáratok átbozsátóképessége, mert ha kisebb, akkor torlódás keletkezik.

Az eddig elmondottakat figyelembe véve megállapíthatjuk, hogy kellő körültekintéssel, gondos tervezési munkával olyan színházépületek alakíthatók ki, amelyek megfelelnek a kiürítési időnormának.

(Folytatjuk.)



Ilyen volt a védőgödör-tűz, a másik felvételen: készletben a hablővellő



A TARTÁLY- ÉS VÉDŐGÖDÖRTŰZ-OLTÁSI KÍSÉRLETEKRŐL

1960-ban a szajoli tűzoltási kísérletek alkalmával néhány olyan megelőző és mentő tűzrendészeti tapasztalatot szereztünk, amelyek lehetővé tették a tárolótartályok telepítési távolságának módosítását, és ezáltal sikerült jelentősen csökkenteni a tartályok tűzvédelmével kapcsolatos költségeket.

Az Országos Kőolaj- és Gázipari Tröszt a BM TOP-pal egyetértésben tovább kívánja folytatni az ilyen célú kísérleti munkát. Mint arról röviden már hírt adtunk a szeptemberi Magyar Tűzoltóban, június hónapban a tűzveszélyes folyadéktárolók védőgödör-tüzeinek oltástechnikáját vizsgáltuk felül a program keretében. Ennek során védőgödörtűz-oltási kísérleteket folytattunk, majd bemutatót tartottunk a szigetalmi tűzkísérleti telepünkön. Mielőtt röviden összefoglalnám vizsgálódásaink eredményeit, tekintsük át az előzményeket.

A vonatkozó rendelkezések értelmében félstabil habbal oltó berendezést kell létesíteni az 1000 köbméternél nagyobb tűzveszélyes folyadéktárolók védőgödör-tüzeinek oltására.

Alapos megfontolások után, a további költségsökkentés céljából tovább egyszerűsítették a szabványos félstabil védőgödör-oltó-berendezést, s ennek kötelező felszerelését rendelték el.

Ezt követően azonban a mentő tűzrendészet fejlődése, az utóbbi években beszerzett nagy teljesítményű habbal oltó gépkocsik, mobil habsugárcsővek, habárbocok rendszeresítése a korábbinál nagyobb feladatok megoldására tették képessé a tűzoltóságot.

Ez volt a reális alapja a védőgödör-tüzek mobil felszerelésekkel való oltásának lehetőségével összefüggő vizsgálatoknak.

A kísérletek célja

A védőgödör-tüzek során több száz négyzetméteres olyan tűzfelület képződik, melyeknek különösen a környezetre ható, intenzív hősugárzása akadályozza legjobban a tűzoltást. Ezért a nagy hőség miatt csak hővédő ruhában lehet megközelíteni az égő védőgödört. A hővédő ruhának olyanak kell lennie, hogy viselőit ne akadályozza a szükséges mobil tűzoltófelszerelésekkel való beavatkozásban, s az egységek a nagy hőség ellenére is biztonságosan működhessenek.

Éppen ezért a meglévő s hazailag beszerezhető hővédőruhák ilyen célra történő felhasználási lehetőségét is kipróbáltuk.

A mobil felszerelések üzembe helyezése során feltétlenül szükségesnek tartottuk a működő személyek vizsugarakkal való hűtését. A hűtés intenzitásának, kivitelezési lehetőségének vizsgálata is feladataink közé tartozott.

A nagyfelületű benzintüzek léghabbal történő eloltási lehetősége már korábban

is ismeretes volt, s a hazai gyártású lég-habképző anyag erre való alkalmasságát is többször bizonyítottuk. A mostani kísérlet során a habterülés körülményeit, s a nagy lángterfogat visszahatását vizsgáltuk a habtakaró kialakulásával kapcsolatban.

A kísérletek lefolytatása

Az OKGT által adott 50 000 liter etilenzetlen benzint a két kísérleti napon és a bemutatón tartálykocsin szállítottuk a helyszínre.

A tervezett kísérletek lefolytatására felépítettünk egy 500 köbméteres tárolótartályt.

Alapterülete megfelelt az 1000 köbméteres szabványos tárolótartályénak, palástmagassága azonban csak a fele (5 m), tetje pedig nyitott volt. A palásthűtés is megfelelt a szabványnak, az újabb típusú lövőkéket alkalmaztuk.

A tartály körül két oldalon föld két oldalon pedig beton védőfalat rolt, s annak úrtartalmát meghaladó gödöröt képeztünk ki. A beton vék kívülről vastagabb, belül meg a szögnek megfelelő földhányással tartottuk meg.

A tartályt vízzel töltöttük fel, s a leték során 1—1 gyújtás előtt a v. 2—8 cm-es benzínréteget szivattyú 95 négyzetméter volt a tartály tüzfe

A 16—18 m²-es belső alapterületű gödört 80 cm magasságban vízzel töfel. A gyújtások előtt 4—6 cm-es t. réteget szivattyúztunk a vízpárnára.

A teljes tűzfelület 288 négyzetméte ebből 193 négyzetméter a védőgödö

A védőgödörben elektromos gyu távindítással gyújtottuk meg a ben a láng fellobbanásával egyidejűleg tályban levő benzín is meggyulladt.

Az oltási tervet — némi eltérése adott szabályzattól — úgy készített, hogy nagyobb habintenzitást számított az előírtnál. Ezáltal az oltási idő s tevően csökkent. A viszonylag kis t. let miatt ugyanis olyan csekély l. lett volna a folyadékigény, amelyet a bal oltó kocsik már nem adagolhat felelően, 15 perces oltási idő viszont lényegesen több benzínre le na szükségünk.

A tartálytűz-oltás nem szerepelt a leti célok között, csupán a nagyob felület kedvéért gyújtottuk meg a t. Amikor még arra szükség volt, a gödör-tűz oltása után a tartály olt végrehajtottuk.

A kísérletek során 2 db X-jelű sugárcsővel végeztük az oltást. Az habsugárcsőre lövellőt, a másikra f szereltünk fel. A tartálytűzet 2 db zóslétrára szerelt folyatóval oltottu

A tartály két oldalán 2—2 hű működött. Ezek az előégetés során



Az oltásnak ebben a szakaszában egy habfolyató és egy (X-típusú) hablővellő működik

Később több lövelővel támadták a tüzet



et, az oltás idején pedig a tűzoltó-
ocsolták.

palásthűtést központi szivattyúról mű-
tették. Ez a központi szivattyú bizto-
na a habbal oltó kocsi és a védősuga-
vizellátását is. A bemutatón 2 db 800
s kismotorfecskendő is üzembe he-
tünk a védősugarak táplálására, azon-
ezek közül az egyik meghibásodott, s
csak fél oldalon voltak hűtősugarak.

kísérletek idején 1—3 percig égett a
az oltás megkezdése előtt. Ez idő alatt
ödött a palásthűtés.

Mények

kísérletek egyes fázisait és mozzana-
nem kívánom részletezni, csupán a ki-
ti célokban körvonalazott kérdésekre
tt válaszokat ismertetem.

kísérlet igazolta, hogy a hővédőruha
tlenül szükséges ilyen nagyfelületű



gy védte a hűtősugár a védőruhás tűz-
oltókat

megközelítéséhez. A jelenleg haszná-
s overall hővédő hatása nem kielégítő
knak, akik a tüzet megközelítik. Az arc
a kéz védelméről is gondoskodni kell,
t ennek hiányában nem szállíthatják a
höz a felszereléseket.

védőruhaként a hazailag beszerezhető
kohászruhákat próbáltuk ki. Ezek
első oldala a hősugárzás visszaverésére
mínium-pigmenttel van beszórva. Ha-
ó vászonból és alumínium-pigmenttel

készült a csuklya is. A kísérlet tapasztala-
tai szerint az alumínium-pigmentes ruha
kellő védelmet nyújt a hősugárzás ellen.
Az alkalmazott fej- és arcvédő is jól óvta
a tűzoltókat.

Az azbesztkesztyű viszont, laza szövése
miatt, nem kifogástalan. Helyette alumí-
nium-pigmentes vászonkesztyű szükséges.

Tűzoltó célra nagy hősugárzás esetén az
olyan alumínium-pigmentes vászonból ké-
szült ruhát tartjuk alkalmas védőruhának,
amelynek eleje, hátulja azonos — alumí-
nium-pigmenttel beszórt — anyagból ké-
szül. Ilyen ruhában a tűzoltók 30—60 mp-
ig képesek tartózkodni a nagyobb hősugár-
zásnak kitett területen.

Nyugati importból származó ruhát is ki-
próbáltunk, de mivel az alumínium-pig-
mentes is hasonló védelmet nyújt, nem
foglalkozunk rendszeresítésükkel.

Bebizonyosodott, hogy 30—50 mp alatt
üzembe lehet helyezni az előkészített fel-
szereléseket, s a védőgödörnél megkezdni
a tűz oltását. Ehhez azonban még a védő-
ruha esetén is szükséges a hűtő vizsugarak
igénybevétele. A csukott fejevédős védő-
ruha miatt nem kellemtelen a víz a tűz-
oltóknak, sőt a hűtőhatás elősegíti a mun-
kavégzést. Ajánlatos kötött sugarat hasz-
nálni 3 atm. körüli nyomáson, mert azzal
távolabbról biztosíthatjuk a szükséges vé-
delmet.

A habfolyató kifogástalanul alkalmaz-
ható a védőgödörtűz oltására, de habsu-
gárnak a tartály oldalára lövellése is ered-
ményes, mert a hab lefolyva a tartályfal-
ról, megfelelően terül a folyadék felszínén.
A lövellő használatának az előnye, hogy a
nagy sugártávolság miatt nem kell annyira
megközelíteni a tüzet, mint a folyató el-
helyezésekor.

Megállapítottuk, hogy amennyiben a
védőgödörön sikerül elhelyezni a habfolya-
tókat, illetve hablövellőkkel kellően meg-
közelíteni a tüzet, akkor a mobil felszer-
elésekkel is el lehet oltani a védőgödör-
tüzet. A habszolgáltatás megindulása után
olyan gyorsan csökken a tűzfelület, s vele
a hősugárzás, hogy emiatt sem a felszer-
elések nincsenek veszélyben, és megfelelő
védőruhában a tűzoltók is biztonságosan
dolgozhatnak.

A 193 m²-es tűz oltásakor 3—6 perces
oltási időket mértünk. Ezután következett
a tartály 95 m²-es tűzfelületének oltása,
ami a 2 db X-es habsugárcső alkalmazá-
sával 1—3 percen belül bekövetkezett.

A védőgödörtűz oltása után a tartálytűz
hősugárzása már elviselhetőbb volt, de a
védősugarak tovább működtek. A kihűzős-
létrák felállítására és a rájuk szerelt hab-
folyatók üzembe helyezése is lehetséges
volt. A tartály tüzeének hősugárzása szá-
mottevően szárította a gödör habtakaróját,
de a tartálytűz eloltásáig nem keletkezett
olyan mérvű roncsolás rajta, ami vissza-
gyulladás idézett volna elő.

A védőgödörtűz oltása után (háromszor



Ez a kép akkor készült, amikor a védő-
gödör-tüzet már eloltották, de a tartály
még égett

oltottunk védőgödörtüzet) mindig maradt
1—3 cm benzínréteg a habtakaró alatt.

Igen fontos tanulság, hogy a nagy hősu-
gárzás még a vízzel telt tömlőkre is ve-
szélyes. A védőgödör mellett, s a palást-
hűtést ellátó tömlővezeték például a be-
mutató során több helyen kiegett, s ezért
az oltás megkezdésétől nem működött a
palásthűtés. A 75 mm-es gumizott műszá-
las tömlőket a védőgödör földhányása mel-
lett vezetjük.

Azon az oldalon 2 db hűtősugárnak kel-
lett volna működnie, s a tömlővezeteket is
ezek hűtötték volna. A 800 l/p-es kismotor-
fecskendő üzemképtelensége miatt azon-
ban ez a két hűtősugár nem működött, és
a tűzoltásvezető nem gondoskodott megfe-
lelő átcsoportosításról. 1 perc után a hő
hatására több lyuk keletkezett a vízzel teli
tömlőn, így abbamaradt a palásthűtés.

Összefoglalás

A védőgödörtűz a nagy tűzfelület, s az
abból származó intenzív hősugárzás miatt
csak hővédő ruhában közelíthető meg, s a
szükséges műveletek időtartamára az oltó-
személyzetet és a felszereléseket a hűtő-
sugarakkal kell védeni.

Kísérleteink során, és a bemutatón be-
igazolódott, hogy a tűzveszélyes tárolótar-
tályok védőgödörtüzeinek mobil habbal oltó
felszerelésekkel való eloltása lehetséges.
A kísérletek értékelése folyamatban van, de
még számos részletkérdést kell tisztáz-
nunk, mielőtt a következtetések alapján
javaslatot teszünk a szükséges intézkedé-
sekre.

Sirádi Géza
tű. őrgy.
okl. gépészmérnök

Ilyen volt a habta-
karó a védőgödör-
ben gyújtott tűz el-
oltása után

Az égési sérülés
nyomai a palásthü-
tés tömlővezetékén





A Cement- és Mészipari Vállalat lábattani versenyén népes közönség előtt szép versenyt vívtak a vállalat gyárainak tüzóltói

A képeken: a Dunai Cement- és Mészipari győztes női raja és a jól sikerült bemutató egyik mozzanata



HÍREK

Dohánypajták égtek

Augusztus 23-án, valószínűleg eldobott cigarettavégtől, a kócai Kossuth Tsz központi majorjában leégett 5 db dohánypajta (amelyek közül 3 db cserépfedésű volt), és 360 q dohány. Erősen neheztette az oltást, hogy másfél kilométerről kellett szállítani a vizet. A helyi létesítmény, valamint a kócai és nagykátai községi tűzoltók, továbbá a táplószecsi honvédek értékes segítséget nyújtottak a jászbereányi, gödöllői és a XVII. valamint XIX. ker. egységeknek. Ennek eredményeként 13 pajtát sikerült megmenteni. A kár kb. 1.4 millió forint.

Tetőjavítás közben...

A Somogy megyei Szulokon Fekete Sándor tsz-tag augusztus 30-án javítási munkát végzett a sertésfiataltól tetején. A régi zsúp lezedésekor a deszkán maradt dró-



A nemesgulácsi gépjávitó állomás tüzóltól, Kocsis Károly irányításával, egy használaton kívüli vontató felhasználásával készítették ezt a Diesel-motoros 800-as fecskendő, amely káresetknél és vízszivatók alkalmával egyaránt kitűnően működik

tot hozzáértette a tetőtartónál levő elektromos vezetékhez. A kipattant szikrák meggyújtották a zsúpszalmát. A tűz következtében 100 db malac bent égett a fiataltóban. A helyi önkéntesek igen értékes segítséget nyújtottak a barcsi egységnek. A kár kb. 110 ezer forint.

Keménybe épített gerendától

Móron keménybe épített gerendától szeptember 2-án leégett egy 52x22 m-es egyemeletes iskolaépület tetőzete. A káresetnél székesfehérvári, várapalotai, veszprémi, komáromi egységek, valamint a helyi önkéntesek működtek közre. A kár kb. 230 ezer forint.

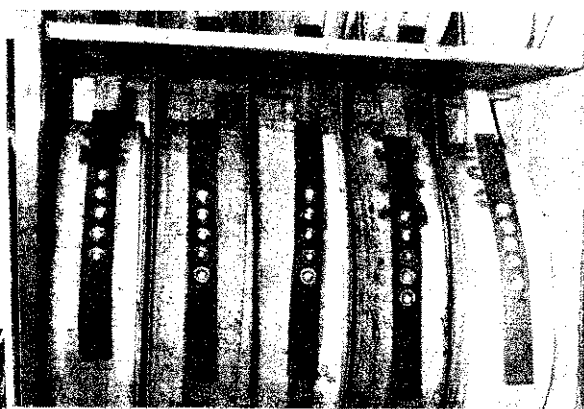

Villámhárítót építettek...

A pocsaji Dózsa Tsz egyik dohánypajtájában éppen a villámvédelmi berendezés földelését hegesztették, amikor a lepattanó szikrák nagy tüzet okoztak. A lángok gyorsan terjedtek, úgyhogy 6 db 52x6 m-es üres dohánypajta teteje és oldalfalja leégett. A tüzeset során a debreceni és a berettyóújfalui parancsnokság beosztottai, valamint a helyi és nagylécai önkéntesek avatkoztak be. Nem végeleges adatok szerint 350 ezer kár érte a tsz-t.

Tűz összeütközésből

Szeptember 2-án a szerencsi állomáson egy tolató Diesel-mozdony összeütközött egy benzinnel üzemeltetett pályafenntartási mozdonyval. Ennek következtében a pályafenntartási mozdonyon tűz keletkezett. A szerencsi tűzoltók egy „E” és egy habsugárral eloltották a lángokat. Az összeütközés következtében Balogh József 44 éves végardói lakos életét veszítette. Ezenkívül 4 másik MAV-dolgozó égési és egyéb sérülést szenvedett.

Kigyulladt két pullmankocsi

Hird és Pécsvárad között feltehetően rövidzárlat következtében szeptember 2-án kigyulladt két pullmankocsi. Szerencsére utasok nem tartózkodtak rajtuk. Az egyik favázás volt, s teljesen elégett, a másik vasvázás volt, és ennek belső berendezése égett. A pécsi egységek eredményes beavatkozását hátráltatta, hogy klerkézsíkkor a kocsik már teljesen lángban álltak. 6 kilométerről ingajárral kellett szállítani az oltóvizet. Kb. 100 ezer forintos kár keletkezett.

Erdőtűz az Annavölgyben

Szeptember 4-én feltehetően a közelben elhaladó elektromos kisvasút motorkocsijának áramszedőjéről lehullott szikrától összesen 15 és fél hold területen fenyő- és egyes facsemete, valamint avar égett Annavölgyben. Az oltásban a pillisi erdőgazdaság tüzóltói, 25 üzemi dolgozó és 50 iskolai tanuló segítette az esztergomi parancsnokság egységeinek. A kár meghaladja a 60 ezer forintot.

Gyufával játszottak

Sárközi Tamás 4 éves és Csonka Sándor 5 éves gyerekek Takácsi községben szeptember 4-én gyufával játszottak, s eközben meggyújtottak egy kisebb kazlat. A tűz következtében Sárközi Tamás behalt súlyos égési sérüléseibe, Csonka Sándor pedig könnyebb sérülést szenvedett.

Igy oldották meg a készthelyiek a terepjáró fecskendőn levő tömlők rögzítését és gyors kiemelhetőségét

Nem adta meg az elsőbbséget

Szeptember 6-án Szegeden a Toibuhin sugárút és a Kenyérgyár utca kereszteződésénél a 10-es AKÖV YB 33-49 frsz-ú tehergépkocsijának vezetője nem adta meg az elsőbbséget a magasabb rendű útvonalon megkülönböztető jelzéssel, tűzhöz vonult két gépjármű-

fecskendőnek. A fékezés közben az egyik gépjármű elődő az úttesten keresztbe forrakított, egy vele szembehaladó nyergesvontatónak. Eset következtében Borka tő. főrm. lábtörést, Heczők tő. főrm. pedig csuklója csontrepedést szenvedett. A gépkocsi vezetője ellen rendelkezéseket indítottak.

FEJTÖRŐ ★ FEJTÖRŐ

VÍZSZINTES: 1. EZEKKEK VEDEKEZÜNK — TÖBBEK KÖZÜT — A FÜSTGÁZOK ELLEN (folyt.: függ. 13). 13. Vágószerszámot. 14. A sok ebből is megárt. 15. Sok benne a fal. 16. Nem másé. 17. Két azonos mássalhangzó között — egy kockában —, állóvíz. 18. Nagy német gépgyár. 20. Röv.: fűzet. 21. Félleg becsukott tenyér. 23. Sértetlen csúszmászó (két szó). 25. A konyhából nem hiányozhat. 27. Japán táncosnő. 28. Régészeti lelet! 29. Nusi azonos hangzói. 30. Hatalma valami felett. 32. Motoroz, egy betű hiányával. 33. Menni, angolul. 34. Vissza: becézett női név. 35. A jó mérkőzés szükségessége. 37. Visszafelé megy! 38. Szerszám. 39. Esőben álló. 41. Mint, Berlinben, de vissza. 42. Bús betűl. 43. Az egyik oldal. 44. Török rang.

mek nyelven. 19. A FÜGG. 5. TATASA. 22. Vissza: tenger. 24. Papírra vetek. 26. elvesz. 29. Ének. 31. Négylábú Gallium. 36. A 31. vidéken. 40. fajta. 43. Színművésznök. 48. Nem mögé. 52. ÁNL. 54. AA. 55. Időegység. 56. Előd. 58. A főszereplője.

Megfejtésül az alábbi sorok beküldeni: vízsz. 1. és folytatás függ. 13., 5., 19.

Be kell küldeni továbbá a példakal megjelölt kockákban a példakal tükörelt összeállítható szót. Miből bontásával is védekezünk a példakal 1. ellen (hiányzó betű: F).

1	2	3	4	5	6	7	8	9	10	11	12
13				14					15		
16				17			18	19		20	
		21	22				23			24	
25	26		27				28				29
30						31	32				
33			34			35	36	37			38
39		40		41			42			43	
			44				45		46		
47	48			49				50		51	52
53			54			55	56		57	58	
59			60								

46. Azonos magánhangzók, az egyiket ékezet. 47. REE. 48. Os. 50. Nemzetközi Vásár. 51. Mint 37. 53. Az 51. is ez (+). 55. Lángoló. 57. Talpunk alá (+). 59. Pl.: víz. 60. Úti csomag része lehet (két szó).

FÜGGŐLEGES: 2. ÉM. vállalatok rövidítése. 3. Vissza: építőanyag. 4. Keresztül. 5. A FÜGG. 13. FOLYTATASA (harmadik kockában két betű. Folyt.: függ. 19). 6. Régi házi-eszköz. 7. Telefon fajta. 8. Ez viszont egy halfajta. 9. Az épület alsó szintjén. 10. Alá. 11. Pirosluk a gyümölcs. 12. Gődör azonos hangzói. 13. A VÍZSZ. 1. FOLYTATASA (folyt.: függ. 5.) 17. Gyermekcsemege, gyer-

A helyesen megfejtők könyvjutalmakat sorsolunk. Megfejtési határidő: 1967. 20.

A 9. számban megjelent lejtvény helyes megfejtése a kezű: ÖRVÉNYLŐ JELLEGŰ, GÁZ-TERMÉK, OXIGÉNMI SÉG, A LASSU SZÉN.

A pontokkal megjelölt kockákban levő anyagnév: BENZOL.

Könyvjutalmat nyertek: Nare Karcaj, Szánthó Attila pest, Zsóri Gyula Putnok.

A nyerezményeket postán küldjük el.

KÜLFÖLDI HÍREK

dekes beavatkozásra került sor York állam egyik fátelapén. méter magas farakások égtek. Az erős szélben a lángok a szédős tárolóhelyet, valamint házat és három színtűl megégett erdei vontatót is fenyeget-

tűzoltók nagy kiadóságú há- is bevetettek az oltási munkák n. Ennek, valamint a sugarak sának eredményeként gyorsan kent a hősgárzás intenzitása, ty teljesen megközelíthették a kásokat. Azok alsó részét a enként 2-3 méteres hab tel- a befedte. A tűzoltók sugárcső- a kezükben a habréteget nyo- ak előre, és elkezdtek felülről rni a tüzet. Az egységek két t át működtek, s az égés meg- tetésére elegendőnek bizonyult t), egyenként 12 literes habkép- yag-tartály. Később kiszámi- ik, hogy ezekből 5,5 millió liter t kiadóságú habot nyertek. anakkor mindössze 5 ezer li- vízre volt szükségük. Egy-egy ilyről 6 percig működtehték abgenerátort. Az értékes fa- agnak mindössze negyedrész- t el.

tűzök száma Nagy-Britanniá- 8 esztendő alatt évi 51 464-ről 4-re növekedett. Ezeknek 21 alékát a villanyvezetékek. van t a melegítő- és más elekt- os berendezések hibái vagy telen használata idézte elő.

ezzer tüzesetből, amelyet egy eforgása alatt nyilvántartottak csaországban, 4 ezret statikus tromosság, illetve villamos bé- lezések hibái okoztak.

alikor San Louis tűzoltóit egy kórházhoz riasztották, már tel- gőzzel folyt a betegek evakuá- A több mint 100 éves épület naaik emelete égett. A gépez- tolólétrák segítségével egyene- a lezárt ablakokon át zúdultak garak a tűzre. A lángokat ha- eloltották, 1200 embert sike- kimenteni, ketten életüket tették.

kosztromszki 3-as számú isko- n éppen fogta a tanítás, ami- Larisza Nyikolajevna Szkatova ónd véletlenül észrevette az kból, hogy nem messze ég egy ház. Azonnal félbeszakította rát, s értesítette a tűzoltóegy- t, majd a VII. osztályos ta- íval együtt a kárhelyre siettek. yerek felhatoltak a tetőre, lakók által hozott vízzel ol- kezdték. Beavatkozásuk sike- Jutalomképpen fotofelszere- kaptak, tanítónőjük pedig egy

MAGYAR TŰZOLTÓ

magyar tűzoltóság folyóirata készíti a szerkesztő bizottság Felelős szerkesztő: Beszteri Lajos tűzoltó őrnagy Szerkesztőség: V. Néphadsereg u. 9. Telefon: 313-700. A BM Tűzrendészet Országos Parancsnoksága Adós kiadó: dr. Micskó Rudolf Terjeszti a Magyar Posta

126/2 — Zrínyi Nyomda, Bpest F. v.: Boigár Imre

INDEX: 25 604

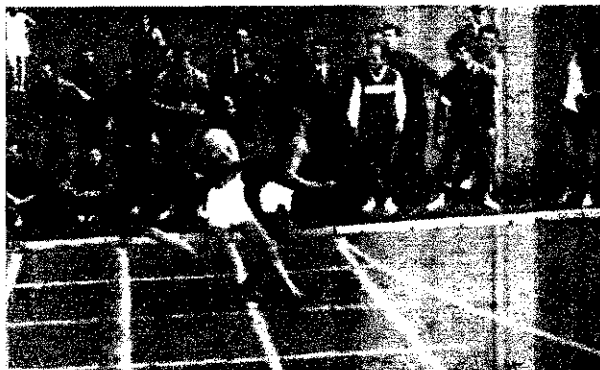

Jó küzdelmet vívtak a tűzoltóegységek atlétikai bajnokságán. A 100 méteres sftfutásban Deák Ferenc őrm. (Budapest) szerezte meg a győzelmet. A másik felvételen Pillók János tiz. alez., országos parancsnokhelyettes gratulál a magas-és távolugrásban első Vecsernyés Imre hdgy., Csongrád megyei versenyzőnek

Az úszóbajnokságról jelentjük

A budapesti tűzrendészeti parancsnokság augusztus 29-én az Elektromos Művek uszodájában rendezte meg az idei középfokú úszóbajnokságot. A közelmúltban megtartott atlétikai versennyel ellentétben lényegesen kevesebb résztvevő indult, mivel a Nemzetközi Szabadkikötő kivételével csak 1-2 versenyzőt neveztek be.

Az sem valami megnyugtató, hogy a budapesti egységeken jelenleg nincs is megfelelő lehetőség a beosztottak rendszeres és nagyobb arányú uszókutatására, illetve úszóbajnokságokra való felkészítésre.

E negatívumok ellenére néhány számban igen szoros és érdekes küzdelmet vívtak. A 100 m-es gyorsúszás volt a legszínvonalasabb. Ebben a számban igen nagy küzdelemben dönt el a győzelem.

Legeredményesebben a IV-XV., valamint az V-VI-VII. kerületi parancsnokság versenyzői szerepeltek, és így a vándorserlegért folyó küzdelemben 26, illetve 25 ponttal gyarapítottak pontjaik számát. A legjobban szereplő versenyző Anderlecht Dénes őrm. (IV-XV. ker.) volt. Megnyerte a 100 m-es mell- és búvárúszást, a 100 m-es gyorsúszásban pedig 3. helyezést ért el. Jól szerepelt még Varga István tiz. (XI.) és Kaszás Gábor szds. (V-VI-VII.) is.

RÉSZLETES EREDMÉNYEK

100 m-es gyorsúszás:

1. Varga István tiz. (XI.) 1:30.4; 2. Zsíros István szkv. (Szabadkikötő) 1:31.4; 3. Anderlecht Dénes őrm. (IV-XV.) 1:35.1; 4. Takács Géza hdgy. (Szabadkikötő) 1:39.1; 5. Szabó Imre tiz. (V-VI-VII.) 1:51; 6. Kaszás Gábor szds. (V-VI-VII.) 1:56 p.

100 m-es mellúszás:

1. Anderlecht Dénes őrm. (IV-XV.) 1:54.2; 2. Kaszás Gábor szds. (V-VI-VII.) 2:01.4; 3. Takács Géza hdgy. (Szabadkikötő) 2:08.4; 4. Zsíros István szkv. (Szabadkikötő) 2:11; 5. Tarján István tiz. (Szabadkikötő) 2:14.1; 6. Pirooska István tiz. (XI.) 2:18 p.

100 m-es hátúszás:

1. Kaszás Gábor szds. (V-VI-VII.) 2:11; 2. Szarvas László tiz.

(IV-XV.) 2:30.2; 3. Hajdú Sándor főrm. (CSVF.) 2:46; 4. Szabó Imre tiz. (V-VI-VII.) 3:13.1; 5. Pirooska István (XI.) 3:18.5; 6. Kovács István tiz. (XI.) 3:35 p.

Búvárúszás:

1. Anderlecht Dénes őrm. (IV-XV.) 10.8; 2. Szabó Imre tiz. (V-VI-VII.) 11.2; 3. Varga István tiz.



(XI.) 11.9; 4. Szarvas László tiz. (IV-XV.) 12; 5. Velkai Sándor tiz. (XI.) 13; 6. Zsíros István szkv. (Szabadkikötő) 14 mp.

A KERÜLETEK KÖZÜTTI PONT-VERSENY EREDMÉNYE:

1. IV-XV. parancsnokság 26 pont,
2. V-VI-VII. parancsnokság 23 pont,
3. Szabadkikötő parancsnokság 18 pont,
4. XI. parancsnokság 17 pont,
5. CSVF. parancsnokság 4 pont

(A versenyzők helyezésüktől füg- gően 7-5-4-3-2-1 pontot kaptak.)

Tűzoltósiker háromtusában

A HÁROMTUSA VERSENNYEL ért véget a budapesti fegyveres és rendészeti testületek sport-spartakiádja, amelyet az Októberi Forradalom 50. évfordulójának tisztele- tére rendeztek meg. A résztvevők hadipisztoly-lövészetben, 100 m-es

gyorsúszásban és kb. másfél kilo- méteres terepfutásban mérték ösz- sze erejüket. Az egyéni verseny nem várt tűzoltósikert hozott.

21 INDULÓ KÖZÜL ugyanis An- derlecht Dénes őrm., a IV-XV. ker. parancsnokság beosztottja szerezte meg a győzelmet. A három ver-

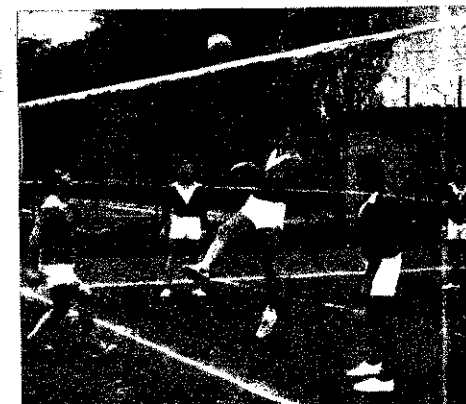

A Dózsa SE Tímár utcai pályá- ján szeptember 20-21-én megren- dezett országos röplabda-döntőn a budapesti tűzoltók visszahódítot- tak a bajnoki címet. A sokszoros válogatott Nagy Józseffel megerő- sített fővárosiak veretlenül győz- tek a szépen fejlődő veszprémiek előtt. A további sorrend: 3. Ba- ranya, 4. Heves, 5. Szabolcs. A képen: Nagy József leütési biz- tos pontokat eredményeztek.

senyszám közül a terepfutás volt a legnehezebb, mivel zuhogó esőben, ködben, s igen felázott, csúszós te- repen kellett megtenni a kb. 1500 m-es távot.

Három fős csapatunk itt is dere- kasan helytállt és az erős mezőny- ben 5. helyezést szerzett.

AZ UNNEPÉLYES EREDMÉNY- HIRDETÉSKOR nemcsak Anderlecht elvtárs kapott szép díjat, hanem a versenysorozat eredményes szerve- zéséért és rendezéséért tiszteletdíj- jal jutalmazták Nagy József tiz. őrnagy elvtársat, is.

P.



Jakab Sándor, a belügymin- iszter első helyettese nyi- totta meg a szocialista or- szágok belügyi és állambiz- tonsági sportolójának Szom- bathelyen rendezett Nem- zetközi Őkölvívó Sparta- kiádját. A tornán a szovjet csapat mögött a magyar válogatott szerezte meg a második helyet. A jobb ol- dali képen: a szovjet Utye- sev imponáló főléannyal győ- zött az NDK-beli Woigt (balról) ellen





A jubiláló létesítményi tűzoltók és szépszámú vendég jelenlétében Vörös Márton testületi titkár nyitotta meg az ünnepséget



80 ÉVES



A nevezetes évforduló alkalmával a gyári testület számos tagja kapott jutalmat, oklevelet, illetve kitüntetést. Közülük Mucsi Imre parancsnok és Waltz József testületi elnök is elismerésben részesült



JUBILEUM

A Pécsi Porcelángyár tűzoltóinak ünnepe

Fennállásának 80. évfordulójára ünnepelte szeptember 1. délután a Pécsi Porcelánlétesítményi tűzoltósága az üzem tőrházában. A jeles eseményen a egykori önkéntesei, a testület tagjai meghívottak vettek részt. Vörös Márton testületi titkár megnyitja után nyák János igazgató, tiszteletbeli parancsnok ünnepi beszédben méltatta Zsolnai Vilmos alapította testület 80. évfordulós múltját, munkásságát és fontos szerepét a hírneves gyár életében. Ezt követően a központi, megyei, ill. városi szervek képviselői, majd az igazgató a testület és annak számos tagjára elismerő okleveleket, kitüntéseket, pénz- és tárgyjutalmakat adtak át, s jókívánságaikat fejezték ki a nagymúltú szervezet további tevékenységéhez. A jubileumi esemény hírhelyes része ünnepi ebéddel zárult, az esti órákban táncmulatságon szórakoztak a meghívottak és hozzátartozók.

A jubileumi albumból: 1892-ben készült felvétel az akkor vásárosi felszerelések bemutatásáról, a számszámokkal is felszerelt tűzoltóság tagjai 1901-ben, és a jelenlegi gárda néhány tagja vonulás közben egy gyakorlat alkalmával



**Uljien a Nagy
októberi Szocialista
forradalom
10. évfordulója**





Október 14-én rendezték meg a Ganz-MÁVAG ideai tűzrendészeti versenyének egyik fontos eseményét, a szereplőrajok versengését. Képpünkön a Motor gyáregység I. raja, a találkozó győztese



Október 18-án megyei értekezletet tartott a kaposvári parancsnokságon. A beszédet dr. Egyed Dezső t. őrgy. tartotta. A közlésen részt vett, s felszólalt: dr. László, a megyei tanács igazgatási oszlop vezetője, Tóth János, a megyei bizottság tagja, Horváth Károly t. alelnök és a járási KISZ-bizottságok több tagja is.

A Magyar Rádió és Televízió elnökének levele a belügyminiszterhez

Kedves Benkei Elvtárs!

A Magyar Rádió épületében a közelmúltban sajnálatos tüzeset fordult elő. Mint ismeretes, a tűz gyors lokalizálásával komolyabb károkat a rádió épülete és műszaki berendezései nem szenvedtek.

Engedje meg Benkei Elvtárs, hogy a Magyar Rádió és Televízió elnöksége és dolgozói nevében köszönetet mondjak a kivonult tűzoltóság tisztjeinek és beosztottjainak azért a körültekintő, gyors és operatív segítségért, amellyel megakadályozták a rendkívül veszélyes tűzvaterjedését. Különös körültekintéssel dolgoztak, figyelembe vették, hogy oltás közben a nagyértékű elektronikus berendezések ne károsodjanak és a rádió műszaki munkatársaival együttesen szivós, alapos munkájukkal lépésről lépésre úgy lokalizálták a tüzet, hogy lényegében elektronikus berendezéseinkben károsodás nem történt.

Kérem Önt Miniszter Elvtárs, továbbítsa köszönetünket és elismerésünket az oltásban résztvevő egységek parancsnokainak és beosztottainak.

Elvtársi üdvözléssel:
Tömpe István

Egyheti nyitvatartás után október 13-án zárult a Csepel Vas- és Fémművek műszaki klubjában a gyárőrök tűzrendészeti helyzetét és testülete munkásságát bemutató kiállítás

Budapesti vállalatok létesítményi tűzoltóinak részére kismotorfecskendő-kezelői tanfolyámot indítottak a budapesti parancsnokság szervezésében. Képpünkön a hallgatók egyik csoportja

A közelmúltban a BM Népköztársaság napközi otthonában szovjet úttörőket vendégül. A gyerekek nevében Gál orosz nyelven üdvözölte a szovjet pajtás

ESEMÉNYEK képekben

Október 13-án ötletes gyakorlatot tartottak a Zománcipari Lampart-telepén. A létesítményi tűzoltóknak több süzögött eloltaniuk. A felvételen a sikeresen beavatkozott gártagja az egyik sugárral az ideiglenes építmény tüzének fejezi be

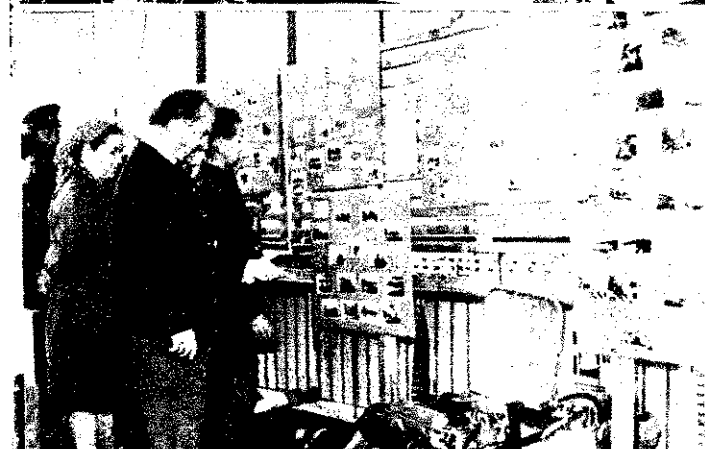

A Papíripari Vállalat szeptember 23-án 20 csapat részvételével gyáregységi tűzoltóversenyt rendezett Csepelen. Ez alkalommal nyitották meg tűz- és társadalmitulajdonvédelmi kiállításukat is. A jobb oldali képen: Czimmer László vezérigazgató átadja az értékes díjat a győztes törzskari 800-as raj parancsnokának, Imreffy Jánosnak



NAGY OKTÓBER

50

és világtörténelmi hatása

Írta: Balló István, az MSZMP KB agit.-prop. osztályának helyettes vezetője

Az egész haladó emberiség együtt ünnepli a szovjet néppel a Nagy Októberi Szocialista Forradalom 50. évfordulóját. Minden dó embert örömmel és büszkeséggel tölt el, hogy a békének, a dalmi haladásnak olyan erős bázisa van, mint a Szovjet-, a világ első szocialista országa. Népünk óriási többsége áának vallja pártunknak és kormányunknak azt a helyes és meg-ozott politikáját, hogy hazánk érdekének szolgálata elválasztlanul összeforrt a Szovjetunióval való barátság és testvéri együtt-és erősítésével. Barátságunkat és szövetségünket az eszmék és lok azonossága, a nemzeti és a közös érdekek harmonikus egy- jellemzi. Éltetője a kölcsönös bizalom, az egymás iránti tisztelet egbecsülés.

A magyar nép – mondta Kádár János elvtárs a szeptemberi bus- i nagygyűlésen – bizakodva nézhet a jövő elé, nem utolsósor- azért, mert mellettünk vannak a szocialista népek, a haladás len ereje és elsősorban mellettünk áll a Szovjetunió. Mint mon- : „Az eszmét, amely ma átfurmálja a világot és bennünket is ve- , fél évszázaddal ezelőtt az orosz munkásosztály, az egykori cári dalom népei vitték győzelemre először az emberiség történeté- ... A magyar munkásosztály, a magyar nép, amelynek élete, har- iz elmúlt öt évtizedben összeforrt a szovjet forradalom sorsával, z évfordulót saját ünnepének tekinti.”

Nagy Októberi Szocialista Forradalom olyan országban robbant melyben egyrészt végsőig kiéleződtek a társadalmi ellentétek, észt a proletariátusnak kemény harcokban edzett, forradalmi ta- talatokkal rendelkező, elvileg szilárd, Lenin vezette marxista ja volt. Az orosz cári birodalomban olyan mély volt a szakadék p lehetőségei és valósága között, hogy ezt már nem lehetett íféle evolúciós folyamattal áthidalni. A történelem a forradal- tüzte napirendre, s ez az osztályharc legélesebb formájában, veres felkelésben zajlott le. A harcban legélesebben polarizáló- az erők; a forradalomhoz csatlakoztak azok a nem forradalmárok kik igazán akarták a haladást; viszont nyíltan ellenforradalmárák mindazok, akik félték a haladástól.

em könnyen és nem gyorsan győzött a forradalom. Véres pol- gárháború akadályozta, hogy a fiatal szovjethatalom a békés munkával kezdje életét. De a 14 burzsoá állam intervenciójától agatott ellenforradalom kudarcba fulladt. Közismert az is, hogy húsz éves békés építést követően milyen véres és hosszú háborút szerített újra a Szovjetunióra a német fasizmus. A szocializmus rejét, magasabbrendűségét bizonyítja, hogy a fasizma feneva- saját barlangjában zúzta szét a Szovjet Hadsereg. A háború a szovjet nép óriási lendülettel nemcsak a pusztítás nyomait ette el viszonylag rövid idő alatt, hanem gigászi munkával hozzá- t a kommunizmus anyagi-technikai bázisának megteremtésé- A forradalom győzelmének gyümölcsei az egész világot bámu- a ejtik. A tegnap még feudális maradványok felszámolásával kődő fiatal szovjet rendszer már a szó szoros értelmében az eget mólja. A 230 milliós szovjet nép napjainkban már nemcsak a ialista rendszer politikai, erkölcsi magasabbrendűségével, hanem technika, a tudományok fejlődésével is sorra megelőzi a magukat ázhetetlennek tartó fejlett kapitalista országokat. E hatalmas nép ap még az analfabétizmus és az éhség ellen harcolt, több nem- égének még saját írása sem volt, most viszont évről évre a leg- egyetemi diplomát adja, és magasfokú kultúrát bontakoztat ki, ndóan növeli az életszínvonalat.

héz harcokban azért sikerülhetett ilyen nagy győzelmeket kiví- mert következetes vezetőereje van, a Szovjetunó Kommunista ja, amely elvű stratégiával, hajlékony taktikával mutatja az t és a szovjet néppel összeforrt szervezi az építést. kőber első percétől egyaránt érezték a forradalommal rokon- vezők és a haladás ellenségei, hogy a legfontosabb nemzetközi

esemény zajlik le a világon. Európa akkor lángokban állt, a nép békéért sóvárgott. S a hatalmat éppen csak megragadó szovjetek békedekrétumot fogadtak el. A hadban álló burzsoá kormányok meg- értették a példa veszélyét, hiszen jól tudták: a fegyver a katonák ke- zében ellenük fordítható, s amit nem tudtak vagy nem akartak meg- adni a kormányok, a felfegyverzett nép megszerezheti.

Az oroszországi proletárforradalomban a tömegek valódi érdekei jutottak érvényre, hiszen csak győzelmével valósulhatott meg a nép hármass követelése: a béke, a föld és a kenyér. Ezzel egy olyan korszak lezárulása kezdődött el, amelyben hosszú évszázadokig sem- mibe vették a tömegeket. Amelyik országban a burzsoázia ezt nem vette rögtön észre, ott a munkásság nagyarányú megmozdulásai hamar ráébresztették, hogy fel kell lépniük a „bolsevik ragály” ellen. Október hatására sok országban radikalizálódtak a tömegek, s tisz- tázódtak az osztályfrontok. Megnőtt a proletariátus tekintélye, hiszen Oroszországban bebizonyította, hogy képes a hatalom megszerzésére. Forradalmi hullám söpört végig Európán. Tanácsköztársaság jött lét- re Magyarországon, Szlovákiában, Bajorországon. Éles osztálykonf- liktusok keletkeztek azokban a tőkés országokban, amelyek részt vet- tek a szovjethatalom elleni intervencióban, a Magyar Tanácsköztár- saság és a többiek leverésében.

A tőkés társadalmi rendszer elvesztette stabilitását, s bár a Nagy Október nyomán keletkezett első forradalmi hullámot a burzsoázia visszaszorította, már nem akadályozhatta meg a tőkés rendszer álta- lános válságának kibontakozását. A társadalmi élet minden fő terü- letén éleződtek és napjainkban is éleződnek a tőkés rend ellentmondá- sai. A legagresszívabb erők Németországban és máshol a fasizmus útján kísérelték meg a kapitalizmus megszilárdítását és az első szo- cialista hatalom szétzúzását, de csúfos vereséget szenvedtek. A má- sodik világháború hatására bekövetkezett nagy társadalmi megráz- kódtatások nyomán kibontakozó forradalmi harcokban újabb államok szakadtak ki a kapitalista világrendszerből. A népi demokrácia meg- szilárdulása a Szovjetunió segítségével ment végbe ezekben az orszá- gokban. Ma a szocialista világrendszer – az imperialisták minden erőfeszítése ellenére – egyre inkább meghatározójává válik az embe- riség fejlődésének. Az imperializmus azonban még kétségtelenül nem lebecsülhető agresszív tevékenységével, kalandorpolitikájával sok szenvedést okoz az egyes népeknek. De történelmileg nézve, már az is a kapitalista rendszer válságának megnyilvánulása, hogy a bur- zsoázia más eszközökkel, módszerekkel már nem képes hatalmának megtartására.

Október világtörténelmi hatásában kiemelkedő jelentőségű a gyar- mati rendszer széthullása, amely a második világháború után meg- gyorsult. 1917 előtt úgyszólván az egész világ a „fehér emberké”, azaz a tőkés rendszer gyarmata volt. Október hatására kibontako- zott a gyarmati népek harca a felszabadulásért.

A szocialista forradalom a felszabadulásért harcoló elnyomott né- pek példaképe lett, hiszen először fordult elő, hogy egy nép szembeszegült az imperializmussal és győzött. Diadalmaskodott szé- génysege és elmaradottsága ellenére, jóllehet a gyarmatosító impe- rialista hatalmak szinte teljes számban felvonultak ellene. De a Szov- jetunió társadalmi berendezkedése és gyakorlati lépései is példa- képpé lettek. A soknemzetiségű országban ugyanis a korábban el- maradott, gyarmati sorban élő népek tényleges egyenjogúságot kap- tak; évtizedek alatt évszázados elmaradottságot pótoltak be. A gyar- mati népek számára szemléletessé vált, mit jelent a felszabadulás és milyen fejlődési lehetőségek kibontakozását teszi lehetővé. A haladó erők nagy történelmi vívmánya, hogy ma már a volt gyarmati orszá- gok a fejlődés útjára léptek, s a klasszikus értelemben vett gyarma- tok minimalisra szűgödtek. Igaz, a felszabadult népek tapasztalat-

(Folytatás az 5. oldalon)

Több mint hat évtizedes története alatt a haditengerészek jó néhány nemzedéke teljesített szolgálatot az Auróra cirkálón. Különböző időkben és különféle módon, valamennyien odaadón küzdöttek a nép boldogulásáért és szeretett hajójuk megvédéséért.

1905 májusában, több más hajóval együtt, az Auróra cirkáló is részt vett a csuzimai ütközetben. Legénysége férfiasan harcolt a japán hadihajók ellen. Ekkor történt, hogy egy ellenséges lövedék összetörte a kormány elektromos berendezésének páncélozott kábeljét. A cirkáló így valósággal céltáblája lett az ellenségnek. A japánok szüntelenül lötték a hajót, és az több helyen is égett. Ebben a válságos helyzetben *Andrej Podlesznij* aknász-vilanszerelő, mit sem törődve a veszéllyel, behatolt a navigációs fülkébe, eloltotta a tüzet, rendbe hozta a sérült kábelt, jóllehet ő maga is megsebesült. Hősiességének köszönhető, hogy a cirkálónak végül is sikerült áttörnie az ellenség gyűrűjét. *Andrej Pavlovics* jelenleg 88 éves. Élemedett kora ellenére jó erőben van, és gyakran felkeresi szeretett cirkálóját.

1911 márciusában, az olasz kormány meghívására, a hajó látogatást tett a szicíliai Messina kikötőjében. Három évvel ezelőtt ugyanis orosz hajók tengerészei is önfeláldozóan segítettek, amikor a várost katasztrófális földrengés sújtotta. Az Aurórárt voltaképpen azért hívták meg, hogy ünnepélyesen átadják a földrengés idején segítségre siető orosz tengerészeknek adományozott aranyérmeiket.

Néhány órával az ünnepség után, éjszaka nagy tűz ütött ki Messinában. A szél az újonnan



Az Auróra cirkáló

épült városrészek felé kergette a lángokat.

Amint a kikötőből észrevették a tüzet, az őrszolgálatosok kivételével a hajó egész legénysége partra szállt, hogy segítségükre siessenek a bajba jutottaknak. A másnap reggeli újságok lelkes hangon írtak az orosz tengerészek önfeláldozó helytállásáról.

A 83 éves *Andrej Krjuckov* is részt vett a messinai tűzoltásban, s jó egészségben él Leningrádban.

Az Auróra forradalmi hagyományai is szinte egyidősek a cirkálóval. Még 1905-ben, távol hazájuktól, szolidaritásukat nyilvánították ki a cári önkényuralom ellen felkelt proletariátussal.

A hajó matrózai egy francia—orsz gyár munkásaival együtt már 1917 februárjában átvették a hatalmat a cirkálón.

Március 1-én pedig felvonták a hajóra a forradalom vörös lobogóját. A Nagy Október előestéjén 42 tagú bolsevik szervezet irányította a cirkáló forradalmi legénységét. A bolsevik *Alekszandr Viktorovics Bjeļisev* elsőosztályú gépész volt a hajóbizottság elnöke. A cirkáló az egyik legfontosabb segítője volt a forradalom fegyveres erőinek.

A régi időszámítás szerint 1917. október 25-én reggel az Auróráról adták le szikratávirón a Lenin által aláírt „Oroszország polgáraihoz” című kiáltványt, majd ennek a napnak az estéjén az Auróra első ágyújából dördült el az a lövés, amely jelt adott a Téli Palota ostromára.

A cirkáló legénysége is részt vett az ostromban, majd a forradalmi rend megteremtésében. A polgárháború után kikép-

zőhajó lett az Auróra. 1921. október 20-án éjszaka a nagy stadi révben horgonyzott, kor a horizontot kémlelő Pál erőd környékén gyanút vett észre. Mindenki arra gondolt, hogy Kronstadtot és az ottani hajókat mekkora veszély nyegeti, hiszen az erődben a tengeri aknák raktára.

Az Auróráról azonnal a színhelyére irányították a jón levő tanfolyamhallgató *V. Gedle* tiszt vezetésével tük kockáztatásával gurították ki az aknákat. Amikor az aknák égni kezdtek, és a vízbe kezdtek süllyedni, felrobbant. *Kaz Userovics* és *Aljman* hallgatóság tagjai vesztették, a többiek megsebesültek. Kronstadtot a többi hajóval együtt már nem fenyegette veszély.

1927-ben a tengerészek és forradalmi érdemeinek megismerésül a „Vörös Zászló demrenddel tüntették ki a cirkálót.

A Nagy Honvédő Háborúban *Oranienbaum* (most *Lonszov*) kikötőjébe kényszerítették az Aurórárt. A fasiszták tudták, hogy a cirkáló képtelen a hajózásra, s mindent elkövettek a megsebesítésére.

A leningrádi blokád kiadás napja alatt tüzerességű védekkel, bombákkal próbálták megsemmisíteni. A cirkáló több sérülés érte és jó némi tüz, de ha akadtak is olyan lövedékek, amikor kis híján pusztult, legénysége hősiességgel harcolt a megvédéséért. A cirkáló rendbe hozták a hajóbizottság. Nagy Október halhatatlan léleként a Néva gránitpalotájához állították. Szovjet emlékmű a külföldi turisták gyerekei keresik fel a cirkálón berendezett hajómúzeumot. A cirkáló legénysége odaadón fűlta meg a kötelességének teljesítéséért, hogy a római költő *Hajnal-istennőjéről* írt szövegű szoborvezett hajó olyan maradvány mint amikor az új korszak kezdetét jelképező ágyúlövés szövegét eldördült.

Az Auróra cirkáló, amely ágyúlövés jelt adott a Téli Palota ostromára.

A kép előterében csónakos fiatalok a *Nahimov* tengerészeti iskola növendékei az Aurórán töltik gyakorlatukat.

A Néva partján egy emlékművet emeltek az Auróra helyén, ahol 1917. október 25-én történt a cirkáló állomásozása.

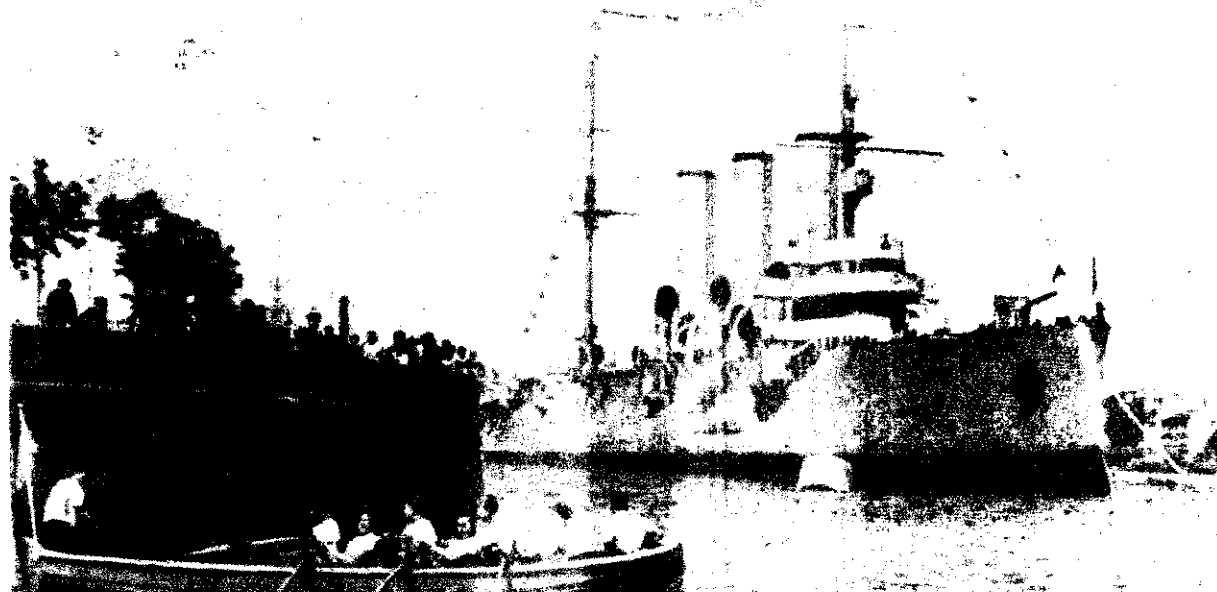

A NAGY ÉVFORDULÓ TISZTELETÉRE

TOLNA MEGYE

hivatásos állomány, a szekszárdiak, valamint a tamásiak kezdeményezésére, versenyel is készül a nagy ünnepre. Ennek keretében a szakmai és politikai továbbképzés elmélyesebbé tételéért, továbbá a felszerések gondos karbantartásáért versengenek, mint abban, hogy melyik egységnek sikerül jobban a laktanya csinosítása és a sportnokságokon való részvétele. A tamásiak versenyfelhívásában többek között szerepel a mérnöki tevékenység alaposabb tétele, a balesetvédelmi eljárások nagyobb alaposága, a tűzoltótestülettel való együttműködés, a tűzoltótestülettel való együttműködés. A megye valamennyi egysége elfogadta az ünnepi versenyfelhívást.

VAS MEGYE

szombathelyi parancsnokság tűzrendészeti egység egy napot töltöttek az idén összetett termelőszövetkezetekben, a tűzvédelmi feladatok megvalósítása céljából. A parancsnok-beosztottai vállalták a laktanya előtti m²-es kifutó betonozását, a nyílászárók szigetelését, a fűtőberendezések kisebb hibáinak kijavítását, a hőszigetelés építésének befejezését, a kapuk szigetelését.

A szombathelyi járásban levő Torony köz-

ség önkéntes tűzoltói 20 ezer forint értékű társadalmi munkával járulnak hozzá a szertár felújításához. Igen értékes a sárvári járásbeli csényi önkéntesek felajánlása is. 500 óra társadalmi munkát vállaltak a falujukban folyó járdaépítés, parkosítás és egyéb községfejlesztési munkálatok segítésére.

VESZPRÉM MEGYE

A hivatásos állomány egy úgynevezett munkamozgalomban vett részt, amelynek célja a fegyelmi helyzet és a szolgálati feladatok végrehajtásának fokozottabb javítása, valamint a laktanyák szebbé tétele, tatarozása és az eredményes patronálása.

Ennek keretében a veszprémiek átépítették hidegszertárak tetőzetét, vízleeresztő csatornákat építettek és vállalták a laktanyájuk külső és belső tatarozását.

A várpalotaiak megjavítják több testület üzemképtelen kismotorfecske-dődjét, a pápaiak, a fűzfői és a keszthelyiek ugyanakkor értékes felújítási, illetve tatarozási munkát végeztek.

A megye községi tűzoltótestületei abban versengenek, hogy jársonként, melyik szertárak lesznek a legrendesebbek. Az értékeléskor felszereléseik karbantartását is figyelembe veszik. A verseny legjobbjait olyan formában részesítik pénzjutalomban, hogy nemcsak az érdekelt önkéntesek kapnak ilyen elismerést, hanem a községi tanácsnak azok a vezetői is, akik irányítják a helyi tűzoltótestületet.

A nagykanizsai felajánlásukban – többek között – vállalták, hogy a parancsnokság valamennyi beosztottja elajánlja a víziközeledést. Ennek érdekében a továbbképzésben meghatározott időn túl is gyakorolnak. A községi tűzoltótestületek tevékenységének megjavítása céljából minden segítséget megadnak, hogy a versenyek befejeztével is aktívan működjenek.

A zalaszentgróti kirendeltség beosztottai nagyobb támogatást kívánnak adni a létesítmények, üzemágak és munkacsoportok vezetőinek a tűzrendészeti előírások alaposabb megismeréséhez és hatékonyabb alkalmazásához.

Az ellenőrzési feladatok végrehajtásába bevonják a testületek tagjait, illetve területfelelőseit, s ahol ez szükséges, a megelőző tűzrendészeti ismeretekből tájékoztató előadást tartanak az önkéntesek részére.

A lenti parancsnokság beosztottai járdaépítést és egyéb építési munkálatokat is vállaltak. Az itteni testületek részt vesznek a járási parancsnokság által szervezett „Tiszta szertár”-mozgalomban.

A zalaegerszegiek – a többi egységhez hasonlóan – ünnepi pártnapon emlékeznek meg az évfordulóról. Számos felajánlást tettek. Teljesítéssel el kívánják érni, hogy a vonuló szolgálatot ellátók a szokásos karbantartáson kívül kisebb javítási munkálatokat is elvégezzenek. A vállalkosok további pontjai a fegyelmi helyzet, valamint a szolgálati feladatok végrehajtásának javításával függnek össze.

Számos létesítményi tűzoltóság fokozottabban részt vesz üzemük, vállalatuk, intézményük megelőző tűzrendészeti helyzetének javításában. Az a cél, hogy minden létesítményi tűzoltó munkahelyén végezze el a kapcsolatos tennivalókat.

A megyei létesítményekben különben soronkívül tűzriadót tartanak, hogy meggyőződjenek a dolgozók felkészültségéről, és a tapasztalt hiányosságok felszámolására megfelelő javaslatokat tesznek.

NAGY OKTÓBER 50

és világtörténelmi hatása

(lytatás a 3. oldalról)

sága sok veszélyt rejt magában. Néhol szocialista jelszavakat hangoztatnak, de alig rendelkeznek modern értelemben vett iparral, és a társadalmi életük is éppen csak kifejlődésben van. A szocialista jelszavak és célkitűzések ennélfogva még nem valósulnak meg, hanem így is többet jelentenek külsőleges, formális megnyilvánulásoknál. Az elmaradott tömegeket hatékonyabb öntevékenységre ösztönzik, s ez segítője annak, hogy kiépítsék korszerű iparukat és modern társadalmi szervezetüket. Nagy jelentőségű tény, hogy az elmaradott országok haladó céljaikkal nemcsak a Szovjetunió és a szocialista országok gazdasági-műszaki segítségére, hanem forradalmi tapasztalataikra is támaszkodhatnak.

Október győzelme nyomán a szocializmus lett századunk igazi vezérezsméje. A kommunista mozgalom a marxizmus-leninizmuson általánosítja a munkásosztály és az egész társadalom érdekeit megvédő elvi és gyakorlati feladatokat. Ezért válhatott a társadalmi fejlődésre legösztönzőbben ható ideológiává, ezért vonz magához egyre nagyobb tömegeket, és váltja ki odaadó ragaszkodásukat.

A marxizmus-leninizmus eszméinek gyakorlati megvalósulása viselkedésadja az embert önmagának. Október óta nemcsak elméletileg

igaz, hanem gyakorlatilag is kipróbált tény, hogy az ember felszabadíthatja magát, irányt szabhat saját sorsának, elháríthatja azokat az akadályokat, amelyek a társadalmi fejlődés útjában állnak. Ez az oka, hogy a marxizmus-leninizmus egyre nagyobb tömegek gondolkodását alakítja át. Az elnyomott milliók mindjobban megértik, hogy eredményes cselekvésük nem függ sem evilági, sem képzelet túlvilági felsőbbeségtől. Harcuk eredményeként a „kenyéradó gazda”, az elnyomó tekintélynek kényeszerű és megalázó tisztelet helyett lépésről lépésre erősödik az emberhez illő méltóság és öntudat.

A kommunista mozgalomnak és eszméinek lényeges vonása az adott kor mindenkor harci problémái iránti érzékenység, s a törekvés a megoldásra. Ez egyben a marxizmus-leninizmus élő, fejlődő voltának kifejezője is. Konkrét körülmények között született, konkrét problémák megoldására ad választ, és ugyanakkor a társadalmi fejlődés általános összefüggéseit is megragadja. Az állandó törekvés a fejlődő világ problémáinak megoldására, egyben mindig a régiek túlhaladása és eszméi gazdagodása is. A marxizmust, minden rendű és rangú ellenfele újra és újra „eltemeti”, elavultnak, túlhaladottnak kiáltja ki. De vágyalmukkal szemben mind erőteljesebb a térhódítása és „bírálati” sorban eltűnnek a történelem süllyesztőjében. A marxizmus legyőzhetetlen, mert igaz – mondotta Lenin. A Szovjetunió 50 éves fejlődése fényes bizonyítéka a marxizmus legyőzhetetlenségének.

A magyar dolgozók – párttagok és pártönkívüliek – november hetedikén együtt ünnepelnek a szovjet néppel. A megújított barátság és együttműködési szerződés dokumentálja, hogy a kölcsönös tisztelet és megbecsülés alapján erősítjük tovább testvéri kapcsolatainkat. Október példája pedig fokozott harccra, alkotó munkára ösztönöz bennünket, a szocializmus teljes győzelmének kivívására.

Segítsük

felelősségteljes munkájukat!

A FÜTÉSI IDÉNY KEZDETE évről évre újabb próbaköve az önkéntes testületek tevékenységének. Nem kevesebbről van szó ugyanis, mint az otthonok, középületek, termelőszövetkezetek tűzvédelméről.

Minden év őszén e nagy cél érdekében lát munkához a területfelelősök csaknem 32 ezer fős tábora, s a továbbképzésen tanult tűzrendészeti tudnivalók birtokában általában nagy felelősséggel kezdik meg ellenőrzéseiket. Többségüket már jól ismerik a községek lakói, hiszen évről évre találkoznak velük. Ilyen alkalmakkor elbeszélgetnek a lakosokkal és a padlástól a pincéig megvizsgálják a füstcsatornákat, a tüzelőberendezéseket, s a tüzelőtárolókat. A lakóházi portákon s a mezőgazdasági termelőszövetkezetekben pedig az éghető anyagok elhelyezését, a tűztávolságok megtartását ellenőrzik, s igyekeznek feltárni mindazokat a szabálytalanságokat, amelyek tüzet okozhatnak.

Munkálkodásukra jellemző, hogy az elmúlt évben is több tízezer intézkedést tettek az észlelt szabálytalanságok megszüntetésére. Aligha lehetne kiszámítani, hogy intézkedéseikkel hány tüzesetet hártottak el, és mennyi emberéletet, állampolgárt óvtak meg. Csak a legnagyobb elismeréssel szólhatunk munkájukról, hisz olyan emberek ők, akik olykor a népszerűtlen feladatokról sem húzódozva, hivatásszeretettel teljesítik önként vállalt kötelezettségüket.

A tüzesetek számának emelkedése, vagy csökkenése egyik fontos mutatója munkájuknak. Hosszabb időszak átlagában ilyen vonatkozásban is kétségkívül figyelemre méltó eredményeket értek el a területfelelősök. Az elmúlt évben is idén azonban emelkedett a lakóházi és a mezőgazdasági tüzek száma. Az okok sokfélék: gyermekjáték, a kellő tűztávolság hiánya, szabálytalan építkezés, sugárzó hő stb. Az anyagi károk is jelentősek. Éppen ezért sok területfelelősben is felmerül a kérdés: vajon nem fáradóztak-e hiába, és tényleg megtették-e mindent a károk megelőzéséért.

A TANÁCSOK ÉS A TÜZRENDESZETI SZERVEK véleménye szerint a területfelelősök általában következetesen tevékenykednek. Korántsem nemtörődömségüknek, hanem főként némely állampolgárok gondatlanságának tulajdoníthatjuk a bekövetkezett tüzeseteket. Ennek ellenére nem hátríthatják el maguktól a felelősséget, hiszen nem vitás, hogy amennyiben a testületek alaposabban szervezik meg ezt a szolgálatot, akkor számottevőbbek is lehetnek az eredmények. Önerőből persze nem birkózhatnak meg ezekkel a feladatokkal. A községi társadalmi szervezetek segítsége is szükséges ahhoz, hogy mindenki megadja a kellő megbecsülést részükre, és helyenként ne azzal fogadják az önkénteseket, hogy fölöslegesen óvatoskodnak, hiszen évek óta nem is volt tűz a községben. Ilyen esetben helyesen teszik a területfelelősök, ha minél több olyan tüzesetet említenek meg a kétkedőknek, amilyenek másutt is gondatlanságból vagy hasonló okból következtek be, és rámutatnak: látogatásuknak éppen az a célja, hogy segítsenek megelőzni az említett káresetek megismétlődését. Természetesen arra is fel kell hívniuk a figyelmet, hogy a tűzrendészeti előírások végrehajtása állampolgári kötelesség.

Ehhez azonban az is fontos, hogy a területfelelősök is tegyenek meg mindent képzettségük növeléséért, és megfelelő segítséget kapjanak a feltárt szabálytalanságok megszüntetéséhez.

Nemcsak a hagyományos tűzveszélyekre kell felfigyelniük. Vidéken is egyre inkább előtérbe kerül például a gázzal vagy olajjal való tüzelés. A gondatlanság mindkét tüzelési módnál beláthatatlan következményekkel járhat. Ezért szükséges, hogy ellenőrzésük során különös gondot fordítsanak erre is, és hiányosságok esetén következetesen lépjenek fel a tűzveszély elhárítása érdekében. Az elektromos vezetékek, berendezések, és a tűzveszélyes folyadékok tárolását is alaposabban szükséges ellenőrizniük.

Mindennek azonban az az előfeltétele, hogy újólág tanulmányozzák át az 1/1963-as BM-rendelet vonatkozó előírásait és kézikönyvüket.

A TERÜLETFELELŐSÖK az elmúlt évben a falusi lakóházak 86, a középületek és a létesítmények 74 százalékát vizsgálták felül. Jóllehet ez jelentős eredmény, mégis fontos követelmény, hogy a lakóházak, a középületek s a létesítmények tűzrendészeti ellenőrzése minél hamarabb százszázalékos legyen. Ez a mennyiségi növekedés azonban csak akkor járhat a várt minőségi javulással, ha megfelelő igényességgel vizsgálódnak, mert csakis rendszeres, és valóban mindenre kiterjedő ellenőrzésekkel segíthetik elő a tüzesetek számának és kárértékének csökkenését.

Több helyen jó szokás, hogy a területfelelősök egy-egy ifjúsági tűzoltót is magukkal visznek az ellenőrzésre, s megtanítják őket a legfontosabb tudnivalókra. Jó lenne, ha minél több testületben követnék ezt a tűzrendészet és a népgazdaság számára is hasznos módszert.

A területfelelősi szolgálat megtisztelő feladat, hiszen a tűzvédelem áldozatkész harcosai és népszerűsítői vesznek részt benne. Általában olyan önkéntesek, akik legképzettebb tagjai testületüknek, és más feladatokat is becsülettel ellátnak. Segítsük őket felelősségteljes munkájukban!

Vereckei János
tű. alez.



A váci parancsnokság beosztottai közül P. István szkv., Seres Sándor őrm., Szunyogh Róly őrm. (képünkön) és Sztrégoval János különösen sokat fáradóztak a laktanyát felújító talajvíz-veszély elhárításán. A szft. munkákkal 400 ezer forintot meghaladó újítást takarítottak meg.

Az alsó fekvésűen: Viski István főrm., a nagy évforduló tiszteletére vállalta a váci tanya elektromos berendezéseinek felülvizsgálását.



A dunajvárosi és a székesfehérvári parancsnokságok páros versenyben vettek részt a békéscsabai évforduló tiszteletére. A képen: a bíróságban az értékelő bizottság.



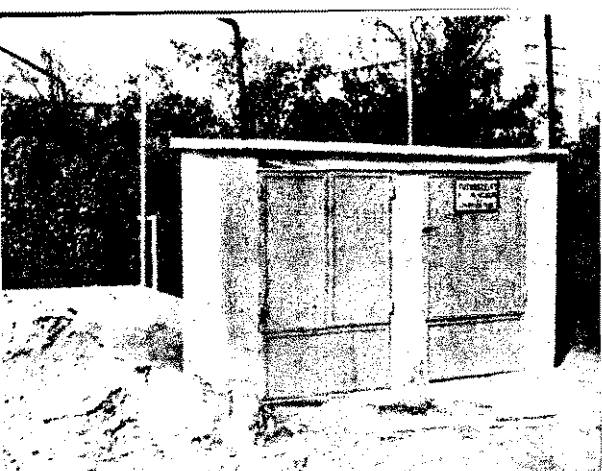

A IV-XV. ker. parancsnokság ünnepi vállalásának keretében építette fel ezt a zárt üzemanyagtárolót

A Székesfehérvári Könnyűfémű mű létesítményi tűzoltói rendbe hozzák a gyár valamennyi tűzcsapját és felszerelését. A képen Dobrohoczki György tűzrendészeti előadó bemutatja az újjávarázsolt tűzcsapszekrényt



A készülődés jegyében

Munkatársaink október közepe táján ellátogattak néhány városi és vidéki egységre, hogy tájékozódjanak a nagy évforduló ünnepeire való készülődésről. Képesszeállításmunkában arról számolnak be olvasóinknak, hol, mit láttak, tapasztaltak.



Az Ikarus gyár tűzoltói sokat segítettek, hogy a felvételen látható helyen minél hamarabb felépüljön az új raktár. Részt vettek a régi, tűzveszélyes épületek lebontásában, felülvizsgálták a gyár tűzvédelmi felszerelését, állami táblákat készítettek és tűzvédelmi kiállításokat rendeztek. Felajánlásuk teljesítésekor több mint 700 óra társadalmi munkát végeztek

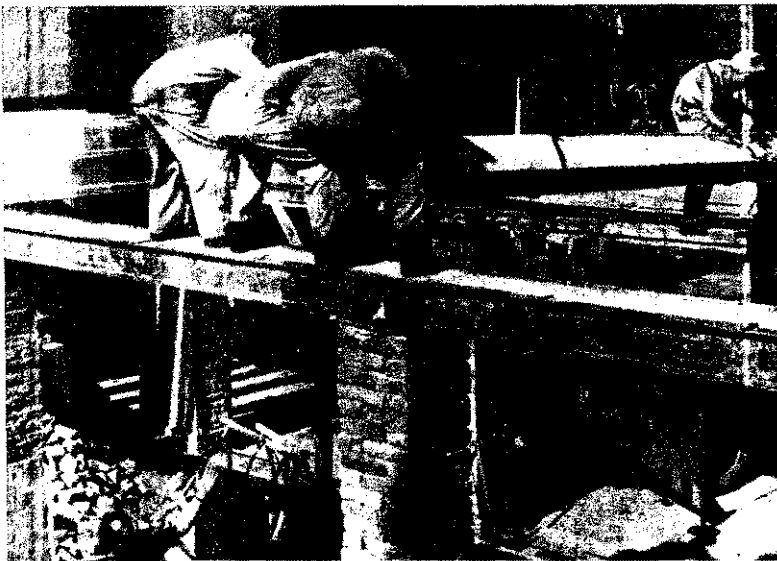

A szekszárdi parancsnokságon 1952 óta csaknem háromszorosára növekedett a fecskendők száma és számos más felszereléssel is bővült a készlet. Ezért új hidegszertár építése vált szükségessé. A kollektíva vállalta, hogy saját erőből elvégzi a munkálatokat. Szánálásra ítélt két épület bontásával kezdték a munkát, a terveket Molnár Mihály, a megyei tanács főmérnöke, a megyei tűzrendészeti bizottság tagja ugyan csak társadalmi munkában készítette el. Tavaly augusztusban kezdték el az építést, s eredetileg másfél-két évre tervezték a befejezést. Mivel a vártnál gyorsabban haladtak, vállalták, hogy már idén, november 7-ére végeznek a munkálatokkal. A felajánlást két héttel a vállalt határidő előtt teljesítették. A megyei parancsnokkal az élen mindenki kivette részét a feladatokból. A felvételeken a munkálatok egyes fázisait, valamint az új épületet öröközték meg a szekszárdiak. Az új létesítmény értéke - a szakemberek becslése szerint - mintegy 600 ezer forint

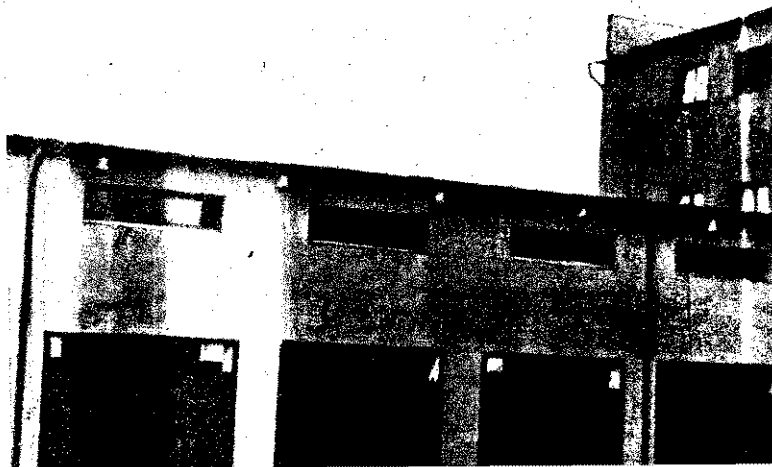

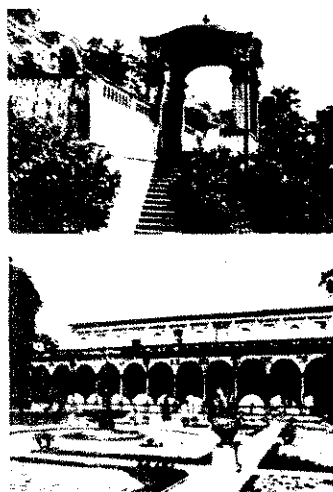
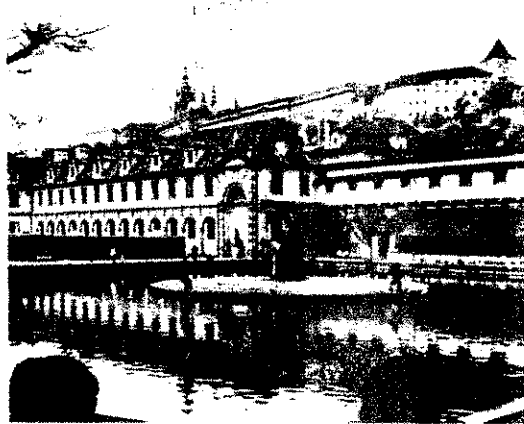

P R A H A

Nemzetközi tanácskozás PRÁGÁBAN

Az V. tűzoltókonferencia tapasztalatairól

A szocialista országok tűzrendészeti szerveinek képviselői ez év szeptember 10—19 között Prágában tanácskoztak. Az V. konferencián a Bolgar Népköztársaság, a Csehszlovák Szocialista Köztársaság, a Jugoszláv Szocialista Szövetségi Köztár-

Csehszlovák Szocialista Köztársaság belügyminisztere nyitotta meg. Beszédében hangsúlyozta a nemzetközi tanácskozások jelentőségét, majd arról tájékoztatta a küldöttségeket, hogy a Csehszlovák Kommunista Párt és a kormány milyen nagy



Dr. Jozef Kudrna belügyminiszter elvtárs üdvözlő a konferencia résztvevőit

A küldöttségek vezetőinek tanácskozásán



saság, a Lengyel Népköztársaság, a Német Demokratikus Köztársaság, a Román Szocialista Köztársaság, a Szovjet Szocialista Köztársaságok Szövetsége és a Magyar Népköztársaság küldöttei vettek részt. Tűzoltóságunkat háromtagú delegáció képviselte.

A konferencián dr. Jozef Kudrna, a

gondot fordít a tűzvédelem színvonalának állandó növelésére és ennek érdekében a szükséges személyi és tárgyi feltételek biztosítására. Elmondotta többek között egyik fontos célkitűzésüket, miszerint a helyi, illetőleg vállalati érdekek helyett a tűzvédelem területén is az osztárszociális érdekek érvényesüljenek. Fontos feladatnak tartják, hogy az anyagi eszközök, a technikai felszerelések megfeleljenek a népgazdaság technikai színvonalának, és ezzel párhuzamosan biztosítami kívánják a magasabb szakképzettséget, s a tűzrendészeti munka mindinkább tudományos alapokra helyezését. Befejezésül eredményes munkát kívánt a tanácskozásnak.

Tűzvédelmi kiállítás a Julius Fucsik Park kongresszusi termében

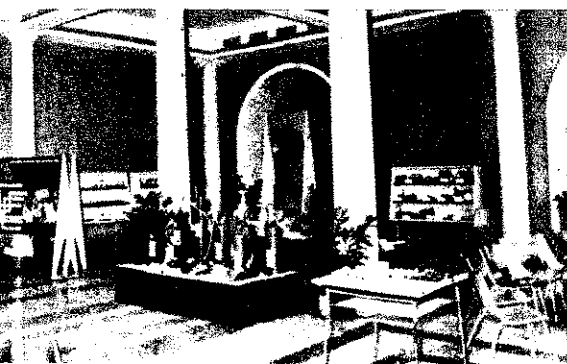

A tanácskozások megkezdése előtt technikai megbeszélésen tárgyaltuk meg a programot és a munkarenddel kapcsolatos kérdéseket. A konferencián 12 munkabizottság működött. Az egyes témákat, 1964-es budapesti, valamint az 1960-berlini határozatnak megfelelően, a különböző országok tűzrendészeti szervei dolgozták ki, illetve terjesztették a munkabizottságok elé.

A munkabizottsági üléseken a következő 12 témakört tárgyaltuk meg:

1. a tűzoltó tömlők fejlesztési perspektívái;
2. tűzrendészeti intézkedések a munkahely gyártásánál;
3. az állattenyésztésre szolgáló épületek tűzrendészete;
4. tengeri kikötők tűzvédelme;
5. az ipartelepek alapterületének tűzveszélyesség szerinti meghatározási módszerei;
6. a városi lakónegyedek önkéntes tűzoltóságainak szervezeti formái;
7. a tűzoltósági mérnökök kiképzésének megszervezése;
8. a víz oltóhatásának növelésére szolgáló módszerek;
9. a tűzvédelem tudományos kutatásai és vizsgálataival kapcsolatos tapasztalatcsere;
10. tűzrendészeti intézkedések a magánépületek építésénél;

11. a szocialista országokban az 1967-ben előfordult és tűzoltási szempontból legjellegzetesebb három tűzről folytatott tapasztalatcsere;

12. a következő 5 évben tartandó konferenciák tárgyalásaira vonatkozó perspektivikus tervjavaslat.

Valamennyi résztvevő ország alapos előkészítő munkát végzett az egyes témák hazai tapasztalatainak és a még megoldásra váró kérdések nyílt feltárása érdekében. Így mód nyílt egymás kölcsönös tájékoztatására, az eredmények áttekintésére és a további tennivalók összegzésére.

A munkabizottságok javaslatait a plenáris ülés megvitatta és a konkrét feladatokat határozatba foglalta. Ennek alapján egyes fontosabb kérdések további kimunkálására megbízást kaptak az előterjesztők.



A Slovnaft ásványolajfinomító megtekintése dr. Stefan Demjan ezredes, csehszlovák belügyminiszterhelyettes vezetésével

Repülőgéptűz-oltás Skoda haboltó gépjárművel



etve a kapcsolatos témában nagyobb tapasztalattal rendelkező országok tűzrendészeti szervei. E beszámoló terjedelme nem zli lehetővé a konferencián hozott valamennyi határozat részletes ismertetését, jellemzőül azonban néhányat kívánunk tartunk megemlíteni.

Többek között határozatot hoztunk: — a termelésben újonnan alkalmazott tűzbiztonsági szempontból jelentős yagok tűzzel szembeni viselkedésének,

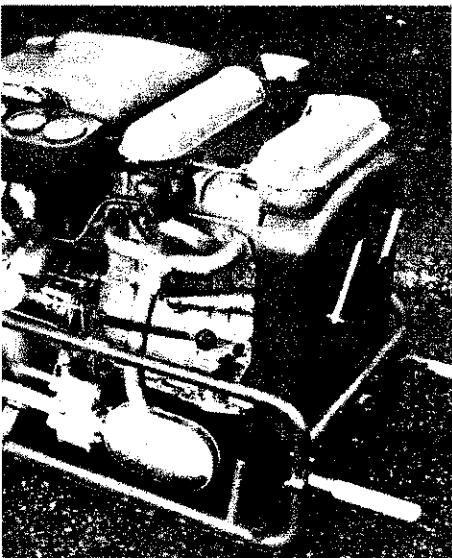

A közelmúltban kiadott, Skoda motorral ellátott legújabb 1200 l/p-es kis-motorfecskendő

etve a kapcsolatos kutatási eredmények nertetéséről;

— a nagy és jelentős tüzek megelőző oltástechnikai tapasztalatainak kölcsönös kicseréléséről;

— az állatok evakuálásával kapcsolatos sérletek eredményeinek közzétételéről;

— az elfogadott irányelvek alapján a kötések tűzvédelme komplex anyagának készítéséről és közzétételéről;

— a tűztávolságok és tűzzszakaszok meghatározása matematikai számításai módereinek kimunkálásáról;

— a résztvevő országokban az utóbbi évben végzett tűzrendészeti jellegű kutatási témák kölcsönös ismertetéséről;

— az 1968-as moszkvai konferencia unkaprogramjáról.

E néhány kivonatos határozati pontból kitűnik, hogy a konferencia újabb lépést tett a résztvevő országok közötti ta-

paszlatcserre tovább szélesedése érdekében, s hogy az így szerzett ismereteket, a hazai sajátosságok figyelembe vételével, az egyes országok hasznosítani tudják.

A Csehszlovák Szocialista Köztársaság Belügyminisztériuma, Tűzoltósági Főfelügyelőségének kitűnő szervezése és példás rendezése maximális feltételeket teremtett a mindvégig szívélyes és baráti légkörben lefolytatott szakmai tanácskozáshoz.

A programban szereplő tanácskozásokon kívül még egy — bennünket is igen kellemesen érintő — megbeszélésre került sor. Dr. Jozef Kudrna belügyminiszter elvtárs külön-külön fogadta az egyes országok küldöttségeit hivatali helyiségében. Delegációkkal — dr. Stefan Demjan miniszterhelyettes elvtárs jelenlétében — közel két órás baráti beszélgetést folytattott. Ennek során szó esett a konferencián szerzett tapasztalatokról, valamint a két ország tűzoltóságát kölcsönösen érintő kérdésekről. A miniszter elvtárs igen behatóan érdeklődött a magyar tűzoltóság szervezete, technikai ellátottsága, munkája iránt, hangsúlyozta a még fokozottabb együttműködés jelentőségét, és küldöttségünkön keresztül az egész magyar tűzoltóságnak további eredményes munkát kívánt.

A szakmai tanácskozásokon túlmenően igen hasznosnak és tanulságosnak bizonyult a konferencia alkalmával rendezett tűzvédelmi propagandafilm-bemutató. Az itt látott filmek témája, eszmei mondani- valója és művészi kivitele számunkra is figyelmeztető volt a továbbiakat illetően.

A konferencia időtartamára a csehszlovák tűzoltóság munkáját és technikáját bemutató színvonalas kiállítást rendeztek a prágai Július Fucsik Parkban. A kiállításon látottak arról győzték meg bennünket, hogy a Csehszlovák Szocialista Köztársaság tűzoltósága szervezeti és technikai vonatkozásban is jelentős fejlődést ért el.

Kinntartózkodásunk során ellátogattunk a Mlada Boleslav-i Autógyárba és a bratislavai Slovnaft üzembe. Tapasztalhattuk, hogy az üzemek vezetői és műszaki szakemberei igen sokat tevékenykednek a tűzrendészeti helyzet biztosítása és a tűzrendészeti viszonyok fejlesztése érdekében. Különösen tanulságos volt számunkra az ásványolajfinomító üzem megtekintése, mert ott a hazánkban jelenleg bevezetés alatt álló úszótétős tartályokat nagy számban alkalmazzák. A látottak csak megerősítettek bennünket abban, hogy az úszótétős tartályok építését kell szorgalmaz-

nunk, mivel azok tűzrendészeti szempontból előnyösebbek a hagyományos tartályoknál.

Csehszlovák elvtársaink gondoskodtak arról is, hogy betekintést nyerjünk országuk természeti szépségeibe, szemléltői lehessünk gondosan ápoltt nemzeti hagyományaiknak és csodálhassuk nemzeti kultúrájuk becses kincseit. Alkalmunk volt megtekinteni Prága jelentősebb műemlékeit, a mai modern építészet remekeit, Pozsonyt, a nagy történelmi hagyományokkal rendelkező, újjászülető várost, Konopiste várát, a Habsburg uralkodók hajdani fellegrvárát, amely ma tízezrek kedvelt kirándulóhelye. Utunk során bármerre jártunk, mindenütt a testvéri és baráti szeretet forró megnyilvánulásával találkoztunk.

A gazdag és változatos program lehetővé tette, hogy a szakmai tapasztalatszerzés gazdag élményekkel párosuljon és mindenkor jóleső érzéssel gondoljunk vissza e testvéri és baráti országban eltöltött napokra.

Dr. Kovács Mihály
tű. alez.

Az emelőkosaras mentőszer bemutató közben

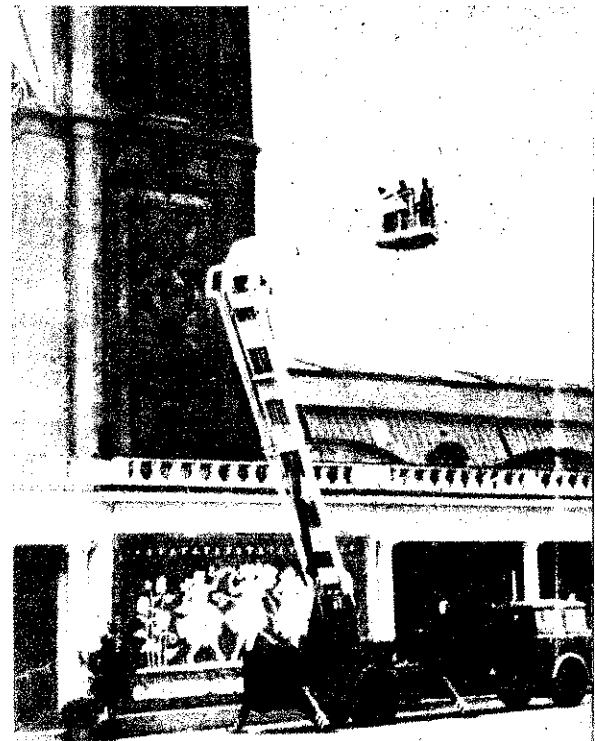



Varga József, mint vöröskatona, 1920-ban...

HATALMAS ÖKLEI VANNAK Varga József tápiószentmártoni önkéntes tűzoltónak, akit egyszer a legnagyobb kitüntetés ért: Lenin kezének melegét érezhette a tenyerében.

1848 március idusának ötvenedik évfordulóján született, és életútja immár öt évtizede szoros összefonódott a népek nagy szabadságharcával.

— De nemcsak ilyen szép jelképek akadnak az életemben — mondja tornácos házána virágos udvarában. A hattal végződő évszámokkal például háromszor is balszerencsém volt. Tizenhatban vittek ki a frontra, harminchatban buktatták le a pártsejtünket, és ötvenhatban volt az ellenforradalom.

Az édesapám szervezte falunkban az első aratószerájkot és börtönrel lakolt, mert az uraságot kihajította a hintóból. Pici gyerek voltam akkor, nem is emlékszem rá.

Nyolcesztendőskoromban elszegődtem purecnek, így neveztek nálunk a kis dísznőpásztorokat, a Kubinyi urasághoz.

Aztán kitört a háború, és 1916 novemberében a 29-es honvédekkel kivitték az orosz frontra. Pár hónap múlva fogásba estem. Arhangelszk és Petrozavodszk környékén a vasútépítésen dolgoztam. Az egyoldalú kószitól skorbutot kaptunk, és mint betegetek a turkesztáni Szkobelev városba szállítottak bennünket. Itt értem meg az októberi forradalom győzelmét, de nemigen értettem, mi is történt tulajdonképpen.

Akivel LENIN kezét szorított

TIZENNYOLC TAVASZAN egy taskenti családhoz kerültem magyar szakácsnak. A városba betörték a fehérek. Néhány méterre a házunktól állott a helyi szovjet épülete. Egy napon iszonyú lövöldözés kezdődött itt, nagy tömegek vették ostrom alá a szovjetek házát. Három nap, három éjjel tartott a harc, s amikor a csöcselék behatolt, kiderült, hogy csak két bolsevik védte. Hol az egyik, hol a másik ablakból lőttek, így az ostromlók azt hitték, hogy nagy katonai erők szorultak az épületbe. Amíg tartott a lövészéjszaka, nem is merték megközelíteni.

Utolsó golyójával a két bolsevik önmagával végzett. A benyomuló fehértisztek dühükben elkezdtek rugdosni a holttesteket. Ekkor érkezett oda idős tábornokuk. Amikor meglátta, hogy mi történt, elzavarta onnan embereit, levette a sapkáját, és megparancsolta, hogy tisztességgel, hősök módjára temessék el őket...

Ekkoriban kezdtem kérdezősködni a bolsevikokról, akik iránt még ez a cári tábornok is tiszteletet érzett. Nagyon meglepett, amikor megtudtam, hogy egyszerű munkásemberek.

A várost nemsokára fel is szabadították. Velünk, foglyokkal senki sem törődött, a gazdámnak el kellett bocsátania. Tanácstalanul és éhesen kóboroltunk egy fogolytársammal a taskenti utcákon, amikor az egyik zöldvendéglőből ismerős zene és nótá hallatszott ki. Magyar cigányok húzták magyar vöröskatonáknak, hogy „Kocsamárosné, száz szál gyertyát, száz icce bort”...

KÖZIBÜK ÁLLTAM. Cseksita ör lettem, majd önként jelentkeztem a frontra. A túlerőben levő fehérek Orenburgnál visszaszorítottak bennünket az Aral tó környékéig. Beástuk magunkat. Egy matróz volt a parancsnokunk.

Ő tanított meg az ágyú kezelésére. Egyszer csak jelentik a felderítők, hogy sok ezer kozák lovas közeledik. Nagyon megijedtünk, mert fiatal lányok meggyerekek is voltak a csapatunkban. A matróz megparancsolta, hogy senki se mozduljon a lövészárokból, és csak akkor lehetünk, amikor jelt ad. Nehezen bírtuk ki, mert féltelmetesen „urráztak” a kozákok, s azt hittük: lovakkal egyszerűen eltaposnak bennünket.

Ennek a matróznak köszönhetjük megmenekülésünket.

Mert amikor közvetlen közelből és váratlanul eldördültek a lövegeink, iszonyú zűrzavar támadt a kozákoknál, és így szétvertük őket.

1920. november 7-ére mint egy tüzértanfolyam hallgatóját förendeltek Moszkvába. Előtte napokig gyakorlatoztunk, mert úgy hírlett, Lenin elvtárs meglátogatja majd az egységünket.

S valóban így történt. Megszóltak a trombiták, vezényszavak pattogtak. Én mint a legmagasabb, az első sor legelőjén álltam. Lenin elvtárs megszemlélt bennünket, majd váratlanul hozzám lépett, és megkérdezte, melyik kormányzóságból vagyok. Zavaromban ezt válaszoltam: a budapestiből.



... s a „Szocialista Hazáért Erdemrend” és több más magas kitüntetés tulajdonosaként 1967-ben

Gondoltam, ebből megérti, hogy magyar vagyok.

LENIN ELMOSOLYODOTT, és ezt mondta a mellette álló Frunzénak: „Úgy tudtam, a magyarok alacsony természetűek, ez meg kicsoda óriás”.

Frunze elvtárs, akivel egyszer már találkoztam, amikor a kozákokat szétvertük, mondhatott néhány szót rólam is, mert Lenin komoly arccal kezelt nyújtott, és így szólt: „Ha hazamész, akkor a magyar burzsoázia ellen is ilyen bátran harcoljál közös ügyünkért”.

Mondanom sem kell, társaim nagyon irigyeltek azért a megtiszteltetésért, hogy a században én voltam az egyetlen magyar, és Lenin éppen engem szólított meg.

Tanfolyamra küldtek, s gondoltam, ott maradok a Szjetunióban. Megismerkedtem egy csinos tanárnővel, felesé akartam venni. Másképpen tén. 1921-ben mint magkommunistát hazairányított.

Hazatérve szülőfalumba, kat meséltem az élményeim. A vége az lett, hogy kitiltot Pestre kerültem, nem sok később felvettek a Beszkárti Egy napon, mint tanuló vezéket, megkérdezték tőlünk, melyikünknek van kedve birkózni. Jelentkeztem, és mind negyvenkilenc társamat a föhöz vágtam. Később három nyertem magyar bajnokságon Európa-bajnoki bronzérmet szereztem.

HARMINCHATBAN lebul a pártsejtünk. Nem vallott és nem is bizonyíthatnak semmit, mégis becsuktak esztendőre. Amikor kiszabadtam, nem tudtam elhelyezkedni. A birkózószövetség urai azt sem engedték meg, hogy profi legyek. Azt mondták, kommunista nem sportolhat, ha loptam volna, azt még megbocsájtának...

Negyvennégyben mégis sikeremnek köszönhettem életemet. Mint munkaszolgátos megszöktem, de elfogtak. Amikor igazoltattak, megláttam az egyik őrmester: „Té leg maga a Varga, a híres birkózó? Mennyit szurkoltam a válladnak. Elengedem, de jelle kezzen gyorsan az alakulatnál”...

Ez volna hát Varga József életének első fejezete. A második nem kevésbé bővelkedett harcokban és eseményekben. Osztályvezetőhelyettesi rang rehabilitálták a Beszkárti majd 1950-ben a gödöllői jártanács elnökhelyettese, ezt vetően falujában tanácselnök. Ekkor kerül máig is szoros kapcsolatba a helyi önkéntes tisztekkel. Később párttitkár, majd hatvanötig, már nyugdíjas, a helyi termelői szervezet pénztárosa.

És minden poszton erejére képest, úgy igyekezett helytállni, ahogyan Vlagyimir Iljics kérte azon a bizonyos novemberi napon, amikor mint a század első sorának elején a magyar vöröskatonát megszüntették.

KÉSŐRE JÁR, búcsúzóul. Amikor kezét nyújt, szinte tűnik a kezünk tenyerében

— gádor —

A szovjet tűzoltóság életéből



„Legsúlyosabb tűzoltónak” nevezik tréfásan ezt a helikoptert, amely a legnagyobb a világon. Bármely vízforráshoz leszállhat, két perc alatt feltölthetik 11 tonnás víztartályát, s ezt a hatalmas víztömeget 17–19 mp alatt a tűz által fenyegetett helyre zúdítják



1957
óta

Október előestéjén

teremben eloltják a villanyt, s meglepődnek a fűmőkockák. Moszkva a húszas években. Fővárosi tűzoltók vonulnak fel a Vörös-tételel. Vissza töltött, zötyögő tartályokkal, lovaskocsik zárják a díszmenetet. Ezen, ilyen volt a felszerelésük a visszafutás első éveiben. És milyen most, a film ezt is megörökítette. Moszkvában is korábbi technikával előtört, jól felkészült tűzoltók készülnek a nagy ünnepra. A hivatásos és önkéntes tűzoltók izgatottan várják az Október-ünnepre. A legjobbat megérdemelt versenyt. A gyárak, üzemek, intézmények

létesítményi tűzoltóknak versenyében szép sikereket értek el a Vörös Október gyárban is, ahol a technológiát folyamatosan biztonságossá tették a felvilágosító munkáik és a felszerelések példás karbantartásával minden kötelezettségnek becsülettel eleget tesznek. A jubileum előestéjén örömteli eseményre készül Moszkva: Több mint 3 millió 700 ezer négyzetméter lakóterületet adnak át még ebben az esztendőben, köztük számos magasház, és egy televíziós központ Osztkankinoban. Az ilyen objektumok tűzvédelme új feladat. Ezért a tervezés első napjaitól kezdve a tűzrendészeti szervek a legszorosabb kapcsolatban állnak a tervezőmérnökökkel.

Belorusszia 1957-ben alakult önkéntes tűzoltószövetsége sokat tett a káresetek csökkentéséért. A kolhozokban és ipari vállalatoknál jelenleg majdnem negyvszáz ezer önkéntes tűzoltó tevékenykedik. A vezetők havonta egyszer tanácskozást rendeznek, a tagság egynapos elméleti és gyakorlati továbbképzésen vesz részt.

A sajtót is tájékoztatták azokról a tapasztalatokról, amelyeket a kísérleti lakóházak mesterséges füsttel elárasztásával kapcsolatban szereztek. A vizsgálatok eredményeit új technológiai eljárás kidolgozását tették lehetővé, hogy a lakosság — káreset idején — különleges füstmentes lépcsőházon át távozhasson az ilyen épületekből. A moszkvai olaj- és zsírkombinátban, valamint a Lira nevű fűrészarút feldolgozó nagyvállalatnál kifejlesztett tűz sikeres eloltásáért több fővárosi tűzoltót kitüntettek. Ami a fővárosi egységek legközelebbi technikai fejlesztését illeti, ebben az évben kipróbálásra adták a ZIL-130-as 2400 l/p-es szivattyút, és az URAL-375-ös gépjárműfcskendőket. Nem kevés új felszerelést saját erőből terveztek és állítottak elő a moszkvai tűzoltók. Így például egy

hatalmas füstszívót és kombinált sugárcsőveket. Elkészült a kísérleti példánya egy speciális füstvédelmi gépjárműnek is. Az ötvenedik évfordulóra több ilyen gépkocsit állítanak össze a fővárosi tűzoltóság szakemberei. Számos önkéntes egység is készül a jubileumra. Egészen különféle feladatokat oldanak meg, beleértve a felvilágosító és szervezőmunkát is. Moszkvában minden negyedik tüzet az önkéntesek és a lakosság olt el. Ezekben a napokban folyik az ipari üzemek, lakóházak és kulturális intézmények társadalmi tűzrendészeti ellenőrzése. A jubileumi évben felújítják az állandó tűzoltótechnikai kiállítást, s felépítik a tűzvédelmi agitáció és propaganda háza és a tűzoltó-technikai ismeretek szabadegyeteme is folytatja tevékenységét.

45 perc alatt

Nikolaj Sztankevics csoportja volt a leggyorsabb, amikor jelezték, hogy éppen a műszakváltáskor, fényes nappal kigyulladt a moszkvai zsírkombinát finomító üze me. A tűz hegesztésből keletkezett, és okatlan intenzitással terjedt. Ötvennyen égő olaj- és zsírlerekockák voltak a vezetékeken és a beáradásokon. Sztankevics gyorsan megérte a helyszert. Az üzem mellett finomító berendezések, nyomóerők és egy autokláv berendezés, éppen ott, ahol a hidrogéntartályok vannak. Minden percben várható volt a robbanás. Nem messze a kombinát mellett, sokemeletes lakóház. Így látszott, a feladat világos és egyszerű: meg kell akadályozni a tűz áttérjedését az autoklávra, és a hidrogénrobbanást. Szergej Gyemcsuk nagy hősségben, sűrű mérgező füstben hatolt fel az első emeletre. Elcsúszott. Olaj miatt a padlókokcákra. A sugárcső trafelé húzta, de kezében tartotta. A falhoz kúszva végre támaszt támaszt a lába alatt. Ekkor adtak vizet. A sugár elvágta a tűz útját a falról, hely mögött az autoklávüzem volt. A víz szorította vissza a tüzet, amíg a tűz bökbe nem ért oda. Alekszej Jorkin szerint is igen nehéz volt az oltás. Ha leverték a tüzet, újból fellángolt. A vízzel kevert olaj szerszét fröcskölt. Később már habcsóval dolgoztak. A tűz erősen erősödött félméteren hatolt

fel az emeletre. Ekkor már égtek a keményolaj nyomószűrői, ahogy az üzemben nevezik ezeket. A mellettük levő berendezés még nem fogott lángot. Sikertült is elvágni a tűz útját, amíg el nem oltották az égő nyomószűrőket. A beavatkozásban részt vett tűzoltók egyszerűen úgy mondják, hogy dolgoztak a sugárral, jóllehet a káreset az életüket veszélyeztette. Nem kisebb veszély leselkedett rájuk abban a részben sem, ahol a könnyen lobbanó folyadékokat tárolták. Ide is fel kellett hatolni. Ezt a műveletet már I. Szilkinnek, a moszkvai tűzoltási csoport helyettes parancsnokának a vezetésével hajtották végre: — Amikor erről a tüzről beszélnék, csak egy valamire emlékszem. Arra, hogyan mászott fel Csadajev elvtárs az áttüzésedet létrán a lángok közé. Tudtam, mindannyian

tudtuk, hogy az életét kockáztatja. Önként jelentkezett. Nem küldték. Egyszerűen megértette, hogy kell, és felmászott. Még most is a szemem előtt van. A támadás sikerrel végződött, hála az emberek bátorságának és a parancsnokok kiszámított, gondos taktikájának. I. P. Szilkin operatívan vezette a munkálatokat, sze-

mélyesen irányította az oltás legfelelősségteljesebb műveletét. A. N. Gjezza, a kombinát főmérnöke is nagy segítséget adott a tűzoltóknak. A tűzoltók ügyesen hajtották végre a bonyolult feladatokat egész sorát. A leginkább veszélyes szakaszon megállították a tűz terjedését, majd lokalizálták a lángokat. Sokat segített a tapasztaltságuk. S a vegyipar e legbonyolultabb tüzeset minimális idő — negyvenöt perc — alatt fékeztek meg. A kombinát megmaradt.

K. I. Nyikityin, a Szovjetunió közrendvédelmi miniszterhelyettese átnyújtja a „Tűznél tanúsított bátorságért” érmet I. V. Szilkinnek





Kijev központjában készítette ezt a felvételt egy fotóriporter Alekszej Kovaljev őrségparancsnokról, a „Dicsőség Érdemrend” háromszoros kitüntetettjéről és Viktor Razin egységparancsnokról (jobbról), a Szovjetunió Hőséről. Mindkét tűzoltótszta a Nagy Honvédó Háború veteránja

Mukim Bakajev. Elkéseredett, tanácstalan emberek veszik körül a harcosokat. Segítenek nekünk áthatolni a tömegen. Kiugrom a kocsihágcsóra, meglátom a gázelosztó akna nyílását, s hallom, hogyan sustorog az onnan szivárgó gáz. Néhány bátrabb férfi közelebb merészkedik a nyíláshoz, de letéknitve az aknába nyomban visszahökölnek.

Rádiótelefonon jelentem a diszpécsernek:

— **Megérkeztünk a szinhejyre! Baleset történt a gázvezetéknel. Azonnal hívják ki a rendőrséget, a mentőket és a városi gázművek baleseti kocsiját!**

Kihasználva, hogy a tömeg az én kocsihoz húzódik, a második feckendő vezetője az ellenkező oldalon majdnem az akna szélénél áll meg.

Négy ember sorsa

A Jejrjusin, a buharai tűzoltóság gépkocsivezetője, így öröközte meg egyik beavatkozásukat:

„Az ügyeletes szobába beront egy izgalomtól sápadt férfi.

— **Gyorsan! —** kiáltozza.

Beugrom a feckendő fülkéjébe, beindítom a motort. **Mukim Bakajev**, az őrségparancsnokom, kiadja a vezényszót: **»Mindenki a helyére!»** A beosztottak elhelyezkednek, emberünk azonban kiszalad a nyitott kapun, a feckendő előtt akar futni. Az őrségparancsnok és az ügyeletes megragadják a karját és beültetik a feckendőbe.

— **Beszélgjen már, mi történt? —** faggatjuk.

— **Cím? —** sürgeti az őrségparancsnok.

— **Négyen... az aknába fulladtak! —** válaszolja ijedten.

Kapcsolok, és gázt adok.

— **Az... ott! —** ezt már zokogva nyögi ki emberünk, meghatározatlan irányba mutatva kezével.

Kiszorítok a motorból, amit csak lehet, de nem tudva, hogy hol és hogyan kell majd befordulnom, minden mellékutcánál fékezek. Emberünk elkeseredett: **»gyorsabban, gyorsabban!»** kiáltására egyenes irányban vezetek. Az egyik keresztződés előtt feltűnik egy civilruhás férfi. Mutatja az irányt, és ő maga is arra siet.

Teljes gázt adok, s megpróbálok rájönni, hol lehet ilyen akna ebben a kerületben. Majdnem kikapcsolt szírnával éles fordulatot tesztek, majd egy másodikát és harmadikat. S íme feltűnik előttem egy építési helyet határoló deszkakerítés.

— **Ide! —** sürgeti az utasunk, rámutatva a fakerítés hasadékára.

— **Mentőkötélet fel! Kapcsolják be a légzőkészüléket! —** parancsolja

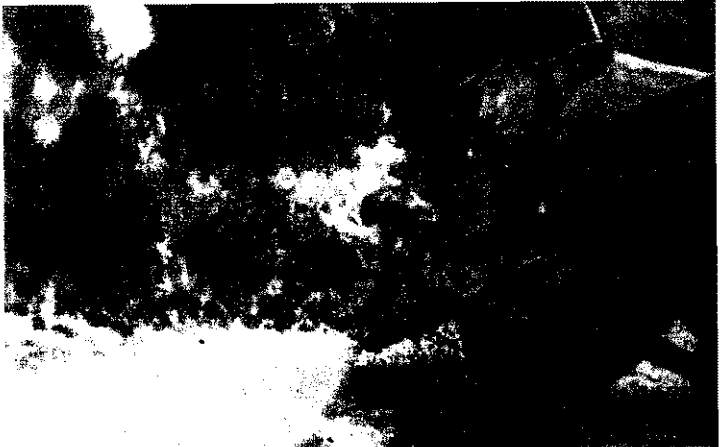

Novoszibirszk tudósai nagy segítséget adnak a tűzoltóknak Vojcehovszkij Lenin-díjas tudós irányításával új fegyver gazdagodott a szovjet tűzoltóság: egy hidrotanszformátor: gitségével 30 att nyomást biztosító porlasztó sugárral, ami kiválóan alkalmas égő folyadékok oltására

Sztrekavinék

Sztrekavinék Lietuvasz utcai lakása szűk egy kissé. Falain könyvdölványok, a szekrényekben makettek és kiállítási tárgyak. Az iróasztalon halomba rakva külföldi tűzoltó-folyóiratok.

„A Lietuvasz 8” címre írnak Riggából, Tallinból, Vlagyimirből és Leningrádból. Tanácsot kérnek, meghívót küldenek.

Sztrekavinék régi önkéntesek. Néhány esztendővel ezelőtt Ukrajna, Belorusszia, a balti köztársaságok és az OSZSZK északnyugati részének tűzoltókonferenciáján nagy sikert aratott a tűzvédelmi kiállítás, amelynek előkészítésén évtizedeken át dolgoztak. Kiváló grafikká, elragadó olajfestmények, művészi makettek egész sorában gyönyörködhetek a vendégek.

Alekszandr Alekszandrovics Sztrekavin rajztanár volt. Jelenleg nyugdíjas. Felesége és segítőtársa Valéria Janovna angol tanár volt, és negyvenkét éve önkéntes tűzoltó. Együtt szervezték a rendszki falusi iskolában Lettország első ifjúsági tűzoltóságát, együtt gyűjtötték össze a kiállítási anyagot.

Feszült munkában telnek napjaik, különösen amikor másik városba szállítják a kiállítást. Az egész világból adatokat gyűjtenek a tűz elleni harc történetéből, sok városban kutatnak, tanulmányozzák a külföldi tűzoltóújságokat (mindketten franciául, angolul és németül is tudnak), és mindig új anyaggal egészítik ki a kiállítást.

Sztrekavin nyolcéves korában látott először tüzesetet. Hét társával együtt a kézifeckendőhöz ugrott, majd sokáig térdig állt a vízben. Azután erős meghűléssel két hétig fekvett a kórházban. Ekkor „betegedett bele” a tűzoltó hivatásba.

Tizenhét éves korában három rubellel a zsebében utazott Kazany-



Alekszej Tyerentyevics Gromov a háború éveiben azon a vidéken is harcolt, ahol jelenleg tűzoltó instruktorki szolgálatot teljesít: a volzszkiji vizierőműnél

A fülkéből **Szultan Ruzijev** helyettes parancsnok száll ki. Légzőkészüléket vesz magára, leereszkedik a gázzal szennyezett aknába. A nép hirtelen elcsendesedik, feszülten figyel.

Néhány másodperc múlva a nyíláson megjelenik az első áldozat. Az orvosok még nem nyújthattak segítséget neki, amikor feltűnik a második, a harmadik, majd a negyedik. A légzőkészülékes **Husszein Razikov** és **Bazar Zakirov** a kezükben tartják őket, óvatosan adják át az egészségügyieknek.

Szultan Ruzijev is feljön, egy másodpercre megáll, levezeli a készüléket, melyet lélegzik, mellém ül a fülkébe és kiadja a parancsot:

— **Bevonulni!**

A gép megremeg.

— **Kik ők? —** kérdezem.

— **Bizonyára szerelők. Vejük voltak a szerszámok.**

A diszpécserrel felhívja a kórházat, de még nem tudnak felvilágosítást adni. Egy óra múlva visszahívják. Nyugodt hangon közlik: **»Jegyezze fel kérem! Oreskin Nyikolaj — él, Csulibajev Idár — él, Narziev Abit — él, Jakubov Juszup — él!»**

— **Köszönöm —** feleli Szultan és óvatosan helyére teszi a telefonkagylót.

A Pozsarnoje gyelo fotopályázata küldött képekből. „Egy másodperc múlva rajt!” és „Tempó és rutin!”

Az építők és a megelőzés

Az utóbbi időkben a harkovi vállalatok és intézmények mérnökei technikusai mind nagyobb gonddal fordítanak a tűzvédelmi kérdésekre. A tervezőintézetek munkatársai az oktatási intézmények tanáraival együtt sok érdekeset és hasznos tanulhatnak az itteni tüzendesparancsnokság, valamint a Technika Háza által rendezett tüoltotechnikai szemináriumok. Ugyancsak sikeresen működik harkovi tűzoltótechnikum mell szervezett szabadegyetem is.

A kommunális építész-mérnökök képző harkovi intézet egyik tanár felvetette, hogy a lakóházépítő szervezetek és vállalatok, valamint építőipar munkavédelmi mérnökeinek és technikusainak is nélkülözhetetlen az alapvető tüzendés ismeretek elsajátítása.

Ezért 40–50 órás tanfolyam szervezését javasolja részükre, mivel építőmunka biztonságát együtt megoldaniuk a tűzoltóknak és mérnököknek.





Robbantások Medeóban

Tavaly ősszel és idén áprilisban hatalmas robbantások reszketették meg a Medeo hegységet, hogy megvédjék Kazahsztán fővárosát a rádűlő kőomlástól. Sok éven át fenyegette ez a veszély Alma-Atát. A hegyekben felgyülemlett kővek az első hatalmas esőzésekor lezúdulhatnak volna a városra. Ezért elhatározták, hogy védőgátat létesítsenek.

A robbantások a védőgáthoz három és félmilliónál több hegyi követ görgettek le. A hegyekben 2,5 ezer méter magasságban több mint 5200 tonna trótit és ammoniát helyeztek el.

S ott, ahol robbantást terveznek, ez nem történhet meg a tűzoltók nélkül.

Az előkészületek napjaiban az Alma-Ata-i tűzoltóegységek felügyeltek a robbanóanyagok szállításának tűzbiztonságára. A robbanás epicentrumától számított 3 kilométeres körzetben a tűzrendészek alaposan ellenőrizték az összes üdülőket, szanatóriumokat, gyermekintézményeket és lakóházakat.

A robbantás előtti napon, amikor evakuálták a lakosságot, kikapcsolták az áramszolgáltatást, s biztonságos helyre szállították a gáztartályokat meg a tűzveszélyes folyadékokat. A körültekintő intézkedések eredményeként egyetlen tűz sem keletkezett a robbantások következtében.



A Kadirkulov fivérek

Öreg Kadirkul Taszmuhammednek hét fia volt. Hárman közül Gányi, Váli és Rusztám tűzoltó. Váli ügyes pék volt, akárcsak öbibi fivérével. 1943-ban került az ik számú taskenti egységre, s év múlva Gányi és Rusztám is ott.

harmadik szolgálati csoport őrségben azon a hajnalon, amikor a várost földrengés érte. Gyorsan a lakotanya homlokzata elé száltak a felszerelést, és kivonultak a földrengés okozta első tüzesethez. Gányi váltotta a bátyját. A entli tűzoltók húsz napon át dupszolgálati idővel megfeszített ikát végeztek. A többiekkel itt a Kadirkulov fivérek is öndozóan mentették mások életét avalt, jóllehet saját tulajdonuk szélybe került.

linak négy. Amíg szolgálatban volt, összedőlt a háza. Gányiháza is meg-



sérült. Az újjáépítésben kölcsönösen segítettek egymásnak.

A három fivér több mint húszéves szolgálatát alatt sok tüzet oltott el, és emberéletet mentett meg.

Rusztám, a legidősebb több em-

bert mentett ki a Komszomolszk tóból. A nevükre már nem emlékszik, az arcukat azonban nem felejtette el.

Meséli: volt közöttük ezredes, kistű, egy munkás és egy asszony is. Egy ízben sok pénzt is sikerült megvédenie:

— Egy üzemház égett. A két ör előzőleg a bődében hagyta a puskát, és lefeküdtek aludni. Akkor tudtuk meg, hogy tűz van, amikor a puskák elsültek. Kivonult az őrségünk: égett a bódé, a puskák és két üzemház. Mindegyiket megmentettük. Még az örök sem égtek meg.

A három fivér nemcsak a földrengés idején oltott nagy tüzeket. Gányi részt vett egy gázkivétel 48 napig tartó megfokozásában. Rusztám és Váli pedig a helyi hűtőház, valamint egy iskola és a filmesek háza oltásában is részt vett.

Mindhárman majdnem egy ideje teljesítenek szolgálatot, és egyforma kitüntetések vannak.

Ifjú önkéntesek

rszuka falu egyik tanyáján tűz kelt. Elsőnek Tolja Korotkin és a Szazonszik középiskolások, ifjú önkéntesek vetették észre. Men másodperccig sem tévózd-behatoltak az égő pajtába. Egy ától ugyanis megtudták, hogy gyerekek maradt bent, Grisa és ta. A tűzben és füstben roltak be, és kihozták a két gyere-

revette, hogy a szomszédos lakásból füst szivárog ki. Tudva, hogy két gyerek maradt ott, az ifjú önkéntes betörte az ajtó üvegét, és kúszva bement a lakásba. A füst az egész lakást elárasztotta, rettenetes forróság volt. Szása azonban így is megkereste és kimentette a négyéves Allát meg a hatéves Irát. Ezután kiszaladt az utcára, telefonon riasztotta a tűzoltóságot, majd visszastett és addig is nekiállt az oltásnak.

Mindhárom ifjú önkéntest „A tűznél tanúsított bátorságáért” érmmel tüntették ki.

A győztes finise.
J. Szaveljova rigai
fotoripporter felvétele



Éles küzdelem a szőnyegen, jóllehet ez csak gyakorlat. Amikor véget ér, R. M. Petroszjan, a Szovjetunió sportmestere tanácsot ad a versenyzőknek, kijavítja a hibákat. Ezután G. Guzitasvili tűzoltó és O. Nanikasvili őrségparancsnok még sokszor találkoznak a szőnyegen. Tbiliszi tűzoltóegységeinek cselgáncsozói nem véletlenül játszanak előkelő szerepet a sportágban



ORSZÁGOS DÖNTŐ 1967

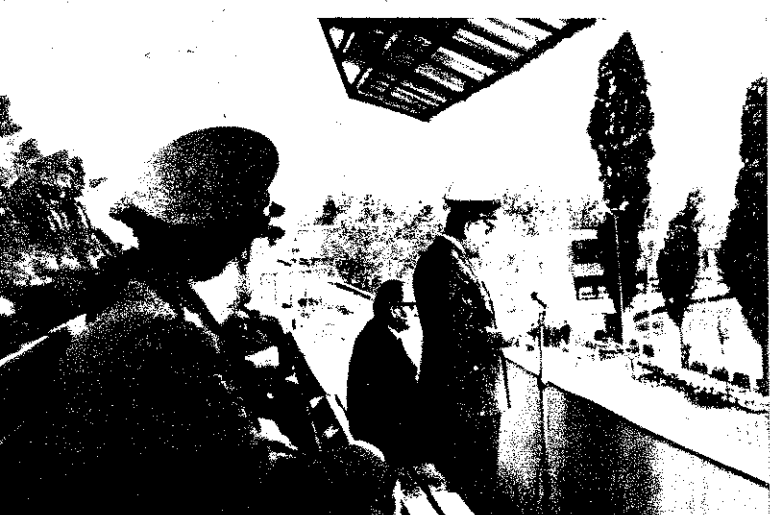

Pillók János t. alez., országos parancsnok-helyettes nyitotta meg a döntőt



A versenybizottság a legaprólékosabb vizsgálódással sem talál kifogásolni valót a rajok szerein és felszerelésén

Az országrészi, illetve budapesti elődöntők 11 győztes raja, valamint mint legjobb 18 egyéni versenyzője szeptember 28-án a mezőgazdasági kiállítás lovaspályáján találkozott, hogy megmérkőzzön a borsónoki címért, a helyezésekért.

Pillók János t. alez., országos parancsnokhelyettes megnyitó beszédét követően a III. korcsoport egyéni versenyzői kezdték a küzdelmet. Az első párban Németh t. (Budapest) szerepelt igen eredményesen, míg a második párban a balassagyarmati Szvák t. főm. nagyszerű teljesítménnyel, biztosan győzött korcsoportjában.

A rajok versenyét az I. kategóriájú rajok nyitották meg. Az egyéni pályán induló hőmezővásárhelyiek – meglepetésre – kitűnő eredménytelenséggel biztosították maguknak a bajnokságot a százhalombattai raj, illetve az esélyesnek tartott, de hibával szerelő budapesti XI. kerületiek előtt.

A döntő többi száma is bővelkedett meglepetésekben. Az egyéni II. korcsoportjában például a tavalyi abszolút győztes Gut t. (Budapest) ezúttal a II. helyet kellett megelégednie. Igaz, a rajszerelelésben részt vett, és még jóformán ki sem fújta magát, amikor starthoz kellett állnia. Így aztán a nap legjobb idejével, a kitűnően versenyző budapesti Szabó t. lett az idej. abszolút győztes.

Arra is kevesen számítottak, hogy a rajverseny II. kategóriájában a jól összehozott debreceni együttes nagy fölényrel nyeri meg a bajnokságot.

A színvonalas és minden számban férfias küzdelmet hozó döntő résztvevőit dr. Micskó Rudolf t. főm., országos parancsnok köszöntötte, a győzteseknek, helyezetteknek egyaránt elismerését kifejező további sikereket kívánt valamennyi versenyzőnek. Ezt követően Pillók János t. alez. adta át a díjakat és az okleveleket.

AZ 1967. ÉVI EGYÉNI ÉS RAJVERSENY EREDMÉNYE

Rajverseny:

I. kategória (420-as gépjárműfcskendő): 1. Hőmezővásárh. 87.2 mp; 2. Százhalombatta 91.5 mp; 3. Budapest XI., 94 mp.

II. kategória (710-as gépjárműfcskendő): 1. Debrecen 96 mp; 2. Mohács 101 mp; 3. Vác 104.1 mp.

Egyéni verseny:

I. korcsoport (35 életévig): 1. Szabó Imre fiz. (Budapest) 44 mp; 2. Solti István őrm. (Mohács) 46 mp; 3. Prikler Tibor szkv. (Mosonmagyaróvár) 47.2 mp.

II. korcsoport (35-41 évesek): 1. Pek János t. (Budapest) 44 mp; 2. Gut István t. (Kiskunfélegyháza) 45.3 mp; 3. Deli Mihály t. (Debrecen) 48.6 mp.

III. korcsoport (41-45 évesek): 1. Szvák Pál t. (Balassagyarmat) 49 mp; 2. Ficsor László t. (Kiskunfélegyháza) 50.5 mp; 3. Németh József t. (Budapest) 52 mp.



A hőmezővásárhelyiek (balról) biztosan nyertek.

Bár helyezést nem értek el, igen jól sikerült a mosonmagyaróváriak szerelése is



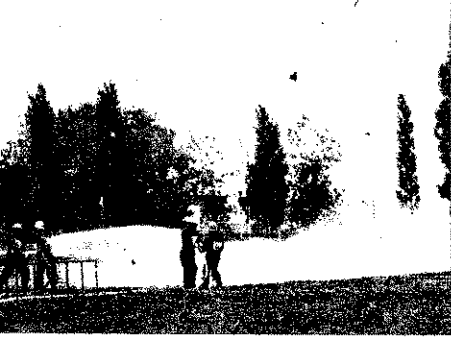

Megjelent a víz a száshalombattaiak sugarándl. Kitűnő teljesítményük a 2. helyezést jelentette számukra

Az „előzés” szabályos... Az I. korcsoport 2. helyezettje „kintélyes előnyt szerzett

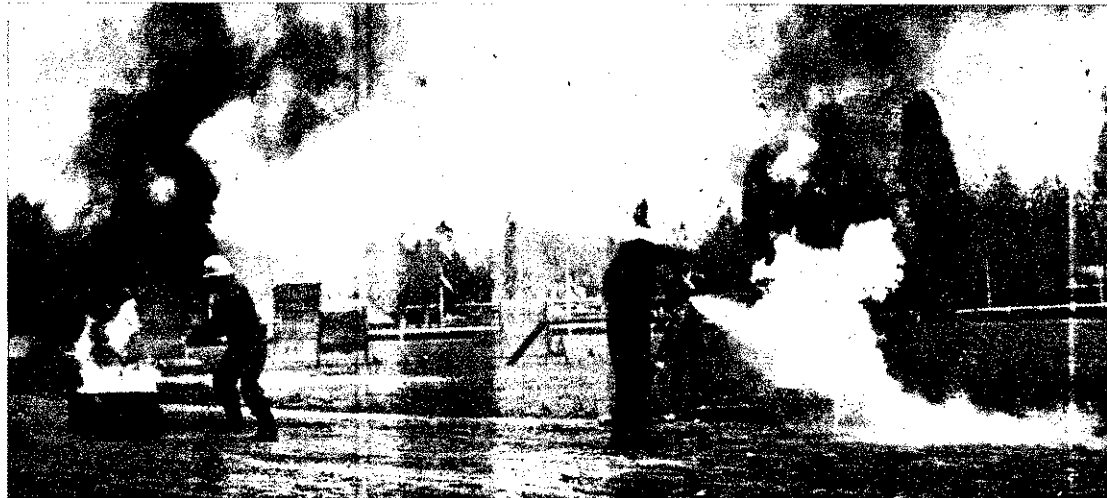
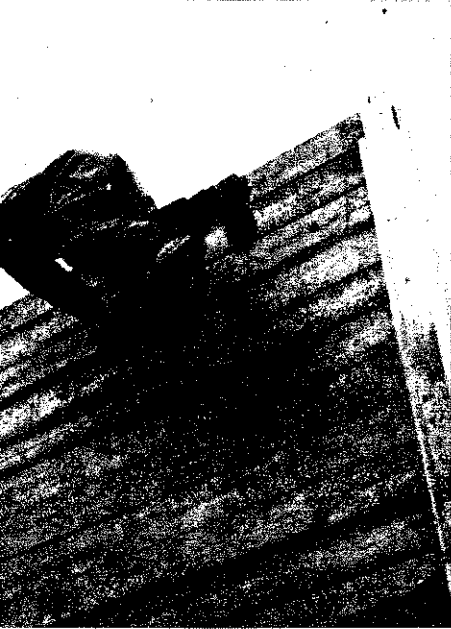

A budapestiek látványos, tűzoltással kombinált stafétája zárta a kitűnő rendezésű országos döntőt

I. korcsoport abszolút győztese, Szabó Imre tizedes a nagypalánkon

A Hódmezővásárhelyiek őrségparancsnoka boldogan veszi át az első helyért járó díjat Pillók alezredes elvtársától



A II. kategória győztes raja: a debreceniek kitűnő teljesítményt nyújtott győztese

Szovák Pál főrm. (Balassagyarmat), a III. korcsoport győztese

Pék János főrm. (Budapest) az első helyezését járó díj átvételére jelentkezik



Ezt a szép vándordíjat az Állami Pénzverő ajánlotta fel az első helyezést elért rajnak



"Csongrád megye legjobb híradója"

A mentő tűzrendészeti tevékenységnek alapvető feltétele a híradószolgálat szakszerű és eredményes ellátása.

Ennek figyelembevételével a Csongrád megyei parancsnokság a Nagy Októberi Szocialista Forradalom 50 éves évfordulóinak tiszteletére szakmai versenyt írt ki az egységeink állandó híradószolgálatot ellátó elvtársak részére „A megye legjobb híradója” cím elnyeréséért.

A következő főbb témaköröket jelöltük meg:

1. A híradószolgálat ellátásával kapcsolatos általános feladatok. (Kárfelvétel, riasztási jelek, különféle nyilvántartások vezetése stb.).
2. A helyismeret. (A megye területére és a segítségnyújtással kapcsolatban érintett más megyék területére vonatkozóan. Általános kérdések, útvonal meghatározása a vonal egységekre részére stb.).
3. A rádiók kezelésével és általános rádióismerettel kapcsolatos feladatok. (Frekvenciák, periódusidők, forgalmazási, rejteljesítési utasítások ismerete, hangolás, hitelesítés stb.).
4. Az egységek technikai ellátottsága, értesítési lehetőségei stb.

A versenyt két részben (elődöntő és döntő) hajtottuk végre. Az elődöntőn valamennyi elvtárs részt vett, a döntőn pedig az elődöntő I-IV. helyezettei. Figyelembe véve a verseny oktató és nevelő jellegét — főleg az elődöntőre fordítottunk sok gondot. Itt a versenyzőknek 3-3 szóbeli és 4 azonos írásbeli kérdésre kellett válaszolniuk. A döntőn viszont már össze öt azonos írásbeli kérdésre feleltek az elvtársak.

A verseny értékelő bizottságának elnöke a megyei parancsnok elvtárs volt, két tagját pedig a megyei törzsből jelölték ki.

Az értékelő bizottság a szóbeli feleleteket a kérdés milyenségétől és az adott feleletnek megfelelően 0-3 ponttal jutalmazta, az írásbeli feleleteket pedig 0-5 ponttal. Ha valamelyik versenyző nem tudott válaszolni a kihúzott szóbeli kérdésre, akkor a bizottság — önkéntes jelentkezés alapján — lehetővé tette, hogy az ülés sorrendjének megfelelően más versenyző válaszoljon, illetve egészítse ki a kérdést. Ezt a feleletet a bizottság külön ponttal jutalmazta.

Az eredmények azt igazolták, hogy az elvtársak többsége lelkiismeretesen felkészült, és széles körű szakmai jártasságról tett tanúságot.

Lakatos Ferenc főrm. (Makó) lett az első, Szántó Sándor főrm. (Hódmezővásárhely) a második, Kovács László főrm. (Szentes) pedig a harmadik.

Az említették oklevéljutalomban részesültek. Ezenkívül Lakatos főrm.-t, a verseny I. helyezettjét a megyei parancsnok pénzjutalomban részesítette. Lakatos elvtárs egyben

OLVASÓINK leveleiből

a „Csongrád megye legjobb híradója” címet is elnyerte.

Összegezve a tapasztalatokat, joggal állapíthatjuk meg, hogy a felkészülés és a részvétel hasznosan segítette elő híradósaink szakmai felkészültségének gyarapítását, és reméljük, hogy ez eredményesebb és szakszerűbb munkavégzésükben is realizálódik.

Zsoldi István
tű. őrgy.
Szeged

László, igazgatási osztályvezető üdvözölte a jubilánusokat, majd átadta a járási tanács 2000 forintos jutalmát.

Az ünnepség befejezése után a testület zenekara nagy sikerrel adta elő *Bajor István* ez alkalomra írt jubileumi indulóját, majd Petőfi megzenésített verseiből egyveleget adtak elő.

Kelemen Ernő
tű. őrgy.
Zalaszentgrót

Jubiláltak a zalaszentgrótiak

A nagymúltú testület néhány héttel ezelőtt emlékezett meg 85. jubileumáról. Az 58 tagú kollektíva apraja-nagyja napokon át szorgoskodott, hogy az ünnepség méltó legyen a nevezetes eseményhez.

Társadalmi munkában újrafestették a helyiségeket, megújították a bútorokat és egyéb berendezéseket. Ezenkívül egy „mini” tűzoltóversenyt is akartak szervezni, a környező községek rajainak részvételével. A 16 tagú fúvós zenekar estérei estére lelkesen próbált, hogy majd térenél is szórakoztassa a lakosságot.

Az esős időjárás miatt csak részben valósíthaták meg ezeket a terveket. A kedvezőtlen időjárás azonban nem szegte kedvét önkénteseknek, az ünnepség napjának estéjén már 7 órakor, a meghívott vendégekkel és családtagjaikkal együtt, zsúfolásig megtöltötték a feldíszített klubtermet. Az ünnepségen megjelentek a községi és járási tanács vezetők és a helyi társadalmi szervek képviselői is.

Székelyhídi Vámos vb-titkár tartalmas beszédben mondott köszönetet a tagság mindenkor segítő és tűzvédelmi és kulturális tevékenységéért.

Ezután Jánoki Lajos tű. őrgy., megyei parancsnokhelyettes emlékedett szövegre. Külön is méltatta, hogy a testület a járás egész területén igen eredményes mentő tűzrendészeti munkát fejt ki, majd hosszú időn át végzett kiemelkedő munkájáért átadta *Marton József* önk. tű. szds.-nak, a testület parancsnokának a „Tűzrendészeti Érem” arany fokozatát, számos önkéntesnek pedig, köztük *Bajor Istvánnak*, a zenekar vezetőjének, dícsérő oklevelet és emléklapot adományozott.

A járási tanács nevében dr. Paizs

Csaknem három évtized múltán

A közelmúltban megható ünnepségen vettünk részt az egyik örsévváltás után, amikor Kiss József tű. őrgy. elvtárs ismertette a kollektívával, hogy *Miszlay Bálint* tű. főrm. elvtársat nyugállományba helyezték.

Miszlay elvtárs, akinek gépkocsivezető volt a beosztása, néhány hónap hján 3 évtizeden át igen nagyra becsülendő, és sokoldalú munkát végzett az orosházi tűzoltószágnál.

Erőt, egészséget, hosszú és boldog életet kívántunk valamennyien neki és kedves családjának, majd a parancsnok elvtárs átnyújtotta a kollektíva ajándékát.

A pártszervezet nevében Horváth Imre tű. őrgy. elvtárs búcsúztatta Miszlay elvtársat, s megemlékezett arról, hogy már 1930-tól, mint önkéntes, 1938-tól pedig mint hivatásos tűzoltó mindenkor becsüléssel szolgált.

Miszlay elvtárs elérékenyülten mondott köszönetet, sok sikert és szerencsét kívánt tovább munkánkhoz.

K. Tóth József
tű. főrm.
Orosháza

Társadalmi összefogásból

Nemrégiben Lebény községben elkészült járásunk legkorszerűbb tűzoltószertára. Az új létesítmény a falu egyik legszebb középülete. All: egy kétszerállásos szertárból, klubszobából, parancsnoki irodából. Folyosó raktár és fűrdőhelyiség is van benne. Az építéshez a megyei tanács 142 ezer forinttal járult hozzá, a községfejlesztési alapról pedig 97 ezer forinttal toldották meg ezt az összeget.

A 100 ezer forint értékű társadalmi munkából jóformán az egész

falu lakossága kivette a részét. Önkéntesekkel együtt ugyanis általános iskola, a gimnázium, a KISZ-szervezet tagjait, lamint a Béke és Búzakalász dolgozóit és nyugdíjasokat is láthatuk az építők sorában. *vits János* önk. tű. fhdgy. 55 na dolgozott a szertárnál társada munkában.

Az épületet a helyi vb ülé ünnepélyes keretek között adták. Az aktuson a munka végzésé kitüntek is részt vettek. *Ném Ferenc* vb-titkár beszámolt a munkáról, és megemlékezett, hogy helyi szerkek és a lakosság támogatása nélkül aligha tudták a kikülszöbőmi az építkezés adóó nehézségeket. *Németh János* és *Molnár Ferenc* tsz-einökök különösen nagy segítséget nyújtottak hangsúlyozta, majd megemlékezett, hogy a testületi tagság 25 ezer rínt értékű munkát végzett.

Az ünnepélyes átadáson a megyei tanács igazgatási és terozosztályr valamint a járási tanács végreh. bizottságának képviselői is jelen voltak. A legjobb társadalmi munkások közül ötven pénzjutalmat kaptak, a többiek pedig elismerő oklevelet.

A tanács csaknem 12 ezer forint értékű új bútorokkal rendezte a klubszobát, amelyből most csak a televízió hiányzik.

Horváth Balázs
tű. őrgy.
Mosonmagyaróvár

Mégsem mentünk Békésh

Mint az országos verseny egy győztes raja, természetesen megőrültünk szép eredményünknek, igen szorgalmasan készültünk, a ker egy kicsit meglepett bennün. Budapestre induláskor a szemzeti előadónk — aki mindvégig kesietett bennünket a felkészülés — trefásan azzal bocsátott út bennünket: „Ha rosszul szere nek, ne is hazafele, hanem v merre Békés megye felé vegyék irányt!”

Mondogatták is a fiúk, hogy lesz, ha fényleg Békésben kell kötnünk!”

Bezzeg, amikor hazatértünk, volt a hangulat. Pócsi elvtárs nem tudott az eredményről, ami jelentettük neki, hogy mivel akartunk Békésbe menni, hazakéztünk Debrecenbe, mert jó künk itt is. Ezen azután jót né tünk mindannyian.

De komolyra fordítva a szót, kell mondanom, hogy előjáró mindenben segítettek bennünket, ez nagy ösztönzést adott a vánd díj elnyerésére (reméljük, talán sőbbi megvédésére is).

A versenyraj nevében:

Szepesi Ferenc
tű. fhdgy.
Debrecen

Egy hír margójára...



Szabó Sándor és Papp László

Amikor Szabó Sándor kiérkezett, a néni már alig tudta tartani magát a 20 méter mély kútban. Kétségbeesetten kapaszkodott a ledobott tyúkklárába.

Szabó elvtárs gyorsan elküldött valakit *Papp Lászlóért*, aki ugyancsak önkéntes. (Mindkettőn a helyi ktsz.-ben dolgoznak, ahol részlegvezetők.) Papp elvtársnak van ugyanis egy jó harmincméteres erős kötele.

Egy farönk volt a „lift”, azon eresztették le hatan Szabó elvtársat a kút mélyébe. Útban felfelé egy párszor akaratlanul is „körbehintáztatták”. A néni is nehéz volt, úgyhogy mire fel-

ért vele, több helyen is kék foltok ékesítették.

Egyébként nem ez volt az első sikeres beavatkozásuk. A szövetkezetükben dolgozó önkéntesekkel együtt tűztesetknél is hasonló sikerrel működtek, méghozzá nemcsak a községben.

Az idei káresetek közül Szabó elvtárs számára a ktsz. közelében meggyulladt bitumen oltsáa volt a leginkább emlékezetes. A bámmészködők alig mertek odanézni, amikor kézioltókkal megközelítette, majd lefekeltette a magasra törő lángokat.

Papp elvtárshoz, aki szövetkezetében párttitkár is,

egy ízben késő éjszaka a kopogtattak be, hogy a kölcsön a lámpáját, valami gyanús melege észlelnek a kéménynél. Kévt valamit a pizsmáján, és ő is átszaladt a szomszba. Jól is tette, mert a bász kemény miatt süttőtűzoltó segítségre volt szükség...

Ha riasztják őket, rendszerint motorkerékpárra vonulnak a szertárhoz és perccen belül már útnak indulnak a fecskendővel szomszédos szabó-szövetkezőnkéntesei is hasonló gyűsák.

A szövetkezet többi tőtőjával együtt a két b életmentő is részt vesz a bileumi munkaverseny

— 8

Figyelmeztető tanulságok

Egy tűzvizsgálat tapasztalatai

Két tűzoltó megsérült

Szeptember 7-én 18 óra 6 perckor egy izgatott hangú nő jelezte a budapesti parancsnokság hírközpontjának, hogy tűz van a Papírfeldolgozók Nefelejcs utcai lakkozó részlegében.

Néhány perc alatt a helyszínre érkezett a VIII. kerületi parancsnokság árműfecskecsoportja. Az őrségparancsnok a kiterjedt intenzív tűz, valamint a környezet (lakóház) veszélyeztetettsége miatt segítséget kért. Rákkettes tűzet jelzett vissza, majd két sugárral megkezdték a tűz oltását.

Az ellenőrzésről állomáshelyére tartó tűzoltási csoport is vette a vizsgálatot. A kárhelytől mintegy 2 km távolságra voltak az utat vonuláskozva, de a felhő sűrű fekete füst szinte mutatta az utat vonuláskozva.

A helyszínre érkezve a tűzoltási csoport vezetője átvette az irányítást és még két sugárral szereltetett az újabb egységekkel.

Ebben az időben már olyan nagy volt a hő a lakkozóhelyiségben, hogy az ablaküveg meghajolt, megolvadt. Ezért csak két-két egymás mellé bevett porlasztószugár védelmével hajthatták végre a behatolást. Pár másodperccel ezután a helyiségben felrobbant egy oldószeres bomba. A robbanástól, illetve az azt követő szűrőlángtól a jobb oldal felé elmozdították a két sugárvető megsérült. A sérülteket kihozták, és mentőknek adták át. Közben folytatták a tűz oltását. Röviddel ezután sikerült lefokoztatni a tűzet, majd a keletkezéséről számított tűz helyén belül teljesen eloltották.

A tűzkeletkezés oka

A budapesti parancsnokság vizsgálati alosztálya — a rendőr-főkapitányság vizsgálati osztályával közösen — azonnal megkezdte a tűzvizsgálatot. Az eljárás meggyorsítása végett az illetékes kerületi tűzrendészeti parancsnokságot is bevonták ebbe a munkába.

A megállapítások szerint a szövetkezetben már nyolc éve üzemelő, a Blichöffer (NSZK) gyártmányú lakkozó gép egyik villanymotorhoz vezető kábel zárlatától keletkezett a tűz. A zárlatot az elektromos szigetelésének hibásodása, illetve a már szigeteléstelenné vált vezetékhez hozzáért védőcső végének fémes érintése okozta.

A zárlati ív belobbantotta a gép metilalkohollal frissen lemosott textilbevonatú dobját és a dob alatt beégett kb. 35 kg-os befogadóképes lakktartályát. A tűz igen gyors terjedését kétségtelenül az segítette, hogy a dolgozók menekülésük közben feldöntötték a gép dobjának egyéb lakkkal szennyezett részének lemosására használt, 5 liter metilalkoholt tartalmazó nyitott edényt. A széjjelfolyt tűzveszélyes folyadék

Itt keletkezett a zárlat



és a gép lemosott felületei azonnal lángra lobbantak. A tüzeset követően 182 ezer forint kár keletkezett.

A tűzvizsgálat sok és igen súlyos tűzrendészeti szabálytalanságot tárt fel, ezek mindegyike bizonyítja, hogy nem véletlen műve volt ez a hatalmas kárt okozó tüzeset. Még a tanúkihallgatások kezdetén több személy is elmondotta, hogy a lakkozógépeken már máskor is keletkezett tűz. Ezeket a részleg dolgozói eloltották, majd közölték a csoportvezetővel vagy részlegvezetővel, aki azután gondoskodott az elhasznált tűzoltókészülék kicseréléséről, de a káresetet egyetlen esetben sem jelentette be a tűzoltóságnak.

Ami kimaradt az oktatásból

A dolgozók tűzrendészeti oktatásának vizsgálatok kiderült, hogy az oktatást megtartották ugyan, de ilyenkor csak a dohányzási tilalom megtartásával és a tűzoltókészülékek kezelésével kapcsolatos tudnivalókat ismertették. Az általuk végzett munka tűzveszélyességére, az anyagok tárolásával, felhasználásával összefüggő szabályokra, valamint a tűz esetén követendő magatartásra stb. sem oktatták ki a dolgozókat.

A technológiára vonatkozó írásos utasítást sem dolgozták ki, pedig a munkafolyamat veszélyessége ezt indokolta tette.

Az említett részlegben a magasabb fény és jobb színhatás céljából nyomtatványokat, címkéket vontak be vékony lakkréteggel. Ezt a műveletet két géppel végezték egy 134 m² alapterületű helyiségben.

A lakkozás úgy történt, hogy a gépek tartályában levő lakkot egy szivattyú a kenőhengerekhez nyomta fel, és a tapogató segítségével a forgódobra fektetett papírt a henger vékonyan lelakkozta. Innen a papír a gép szárítólagútjába jutott, ahol infra égők szárították meg a felhordott lakkréteget. Ehhez a munkához szintelen szeszilakot és MA 50 jelű Manilla lakkot használtak fel, mégpedig oldószerrel hígított állapotban. Oldószernek toluolt és denaturált szeszt, míg géptisztítás céljára metilalkoholt alkalmaztak. A gyári csomagolású lak 50% oldószer-tartalmú, ezért a gyártó vállalat „Fokozottan tűz- és robbanásveszélyes” felirattal látta el a dobozok címkéit.

Egy műszakban egy gép 100 kg mennyiségű lakkot és 25 kg oldószert használt fel. Ezenkívül géptisztításra 25 kg metilalkohol kellett.

A fokozottan tűz- és robbanásveszélyes folyadékot, illetve anyagokat tartalmazó 25 kg-os edényeket a lakkozógép tartályától kb. egy méter távolságra helyezték el lecsavart fedővel és a folyamatos munkavégzéshez szükségesnél nagyobb mennyiségben.



Eltorlasztották a közlekedési utakat...

Égett papírbála az üzemhelyiségben



Az üres edényeket a lakóház udvarán tárolták...

...a festékeskannákat pedig a gép közelében



lybe, és vezetik ki belőlük a gáz—levegő keveréket és a hideg levegőt. Az oldalbelső felületére támasztólábak vannak erősítve, melyekhez a kasokat rögzítik. Kasokon három zsalu alakú nyílásos van. A bevezető és kivezető kasok takoznak minden vízszintes sorozat-
1.

Az aknák alsó részében található a bonafolyás megszakítót és a 16 négyütemes őrítőnyílást. Az aknák közötti el-
tókamrákból áramlik a kasokba a z—levegő keverék és a hideg levegő. Az
szítókamrák acélpajzsokkal vannak el-
lasztva egymástól.

4 levegőelosztó berendezés egy olyan ivartengelyes zárószervezet, amely két
első helyzetben működtethető. Alsó
lyzetébe való állításakor a szárítóövezet
felére csökken. A szerkezetet középső
lyzetbe állítani tilos, mivel akkor a szá-
ó normális üzemenete felborul a hi-
g és forró levegő összekeveredésének
vetkeztében.

Shállítóművek:

Az aknák folyamatos gabonátöltését
gzik. A szárítandó anyagot 2 sorleges
vonó szállítja: az akna mentén, vala-
nt adagolja vissza az aknába szállított
bonafelesleget. Az ellenirányú ág az
na homlokfelületéhez kaparja a gabo-
felesleget, ahonnan a fordított szivású
tölcsér visszajuttatja az átvevőtartályba
felesleges anyagot.

Űritőszervezet:

A kiszáritott gabonát az aknából oly
erkezet őríti, amely négy szabályozó
retből, mozgótargoncából, excenterten-
lyből és annak meghajtásából áll. A
ozgótargonca vízszintes irányú mozgást
gez a szárítószervezet U profilja men-
n.

Shállítócsigák:

A szárító szállítócsigái teknőből, csigá-
l és hajtóberendezésből állnak.

Villamos gyújtás:

Az R nikonspirál az Rm relé segítsé-
vel 12 V tápfeszültséget kap a TR
anszformátorból. A késéskapcsoló zárá-
kor feszültséget kap a gyújtóspirál és
relé. Ez bekapcsolódik munkaáramú
ntkezőjével a villanymotorok mágne-
s indítóinak vezérlési hálózatába, to-
ábbá a nagynyomású ventilátoréba és a
ivattyúéba. Ezáltal a villanymotorok
idítása lehetségessé válik, miután az 1-es,
es övezet ventilátorainak meghajtását
ekapcsolták.

A gyújtóspirál kiegészése esetén kikapcsol-
dik az 1-es és 2-es övezet, valamint a
agynyomású ventilátor meg a szivattyú
illanymotorja.

A berendezés működése

A szárítás zavartalanságának egyik
lapvető feltétele, hogy kellő tisztaságú
záritandó anyag kerüljön a berendezésbe.
gyelni kell a folyamatos töltésre, az ak-
áknak nedves anyaggal való ellátására.
kasok felső rétegeinek kitakarása meg-
avarja a szárítási folyamatot, mert a hő-
tadó kiömlik a berendezésből.

Shárító megindításakor:

1. Bekapcsolják a nedves gabonaaadagoló
zállítóművét, és feltöltik gabonával a
artályt;
2. Bekapcsolják a serleges szállítómű-

vet, ekkor szabályozni kell a beömlést, fi-
gyelve az akna töltődésére;

3. Az akna megtöltése után el kell zár-
ni az 1-es és 2-es szárítóövezet tolokáit,
nyitni kell a fűtő csőcsomok tolokáját, és
be kell kapcsolni az 1-es és 2-es szárító-
övezet ventilátorait;

4. Ezután kapcsolják a villamos gyúj-
tást. (Tüzelőanyag adagolása csak 20 mp-
cel a spirál felmelegedése után veheti
kezdetét)

5. Ezután kinyitják az üzemenyagcsa-
pot, beindítják a szivattyú és a nagynyom-
mású ventilátor hajtómotorját. Ennek so-
rán:

— ki kell nyitni az 1—2. szárítóövezet
ventillátorának tolokáját;

— 15—20 percen át adagolni kell az ak-
nába a hőátadót, de legfeljebb 100 Celsius
fok hőmérséklettel. Ezután a tüzelőanyag
mennyiségi adagolásával szabályozzák a
hőátadót a kellő hőmérsékletre;

— be kell kapcsolni a hűtőventillátort.

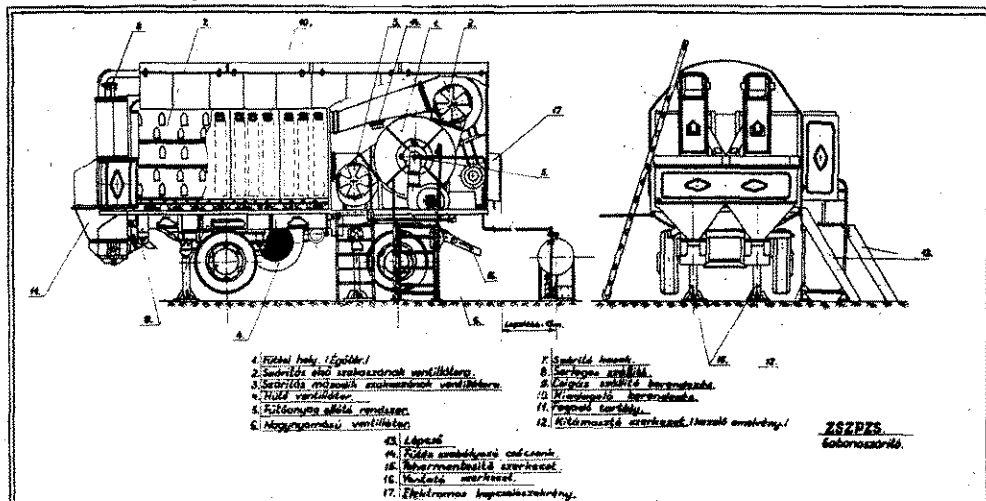

1. Fűtési hely (égőtér).
2. A szárítás első szakaszának ventilátora.
3. A második szakasz ven-
tillátora.
4. Hűtőventillátor.
5. Fűtőanyagellátó rendszer.
6. Nagynyomású ventilátor.
7. Szárító-
kasok.
8. Serleges szállítóberendezés.
9. Csigás szállítóberendezés.
10. Kiadagoló berendezés.
11. Fogadó-
tartály.
12. Kitámasztó szerkezet (kezelőemelőny).
13. Lépcső.
14. Fűtőszabályozó csőcsomok.
15. Tehermentesítő szerkezet.
16. Vontatószerkezet.
17. Elektromos kapcsolószekrény.

majd a száraz gabonát összegyűjtő szá-
lítószalag motorját, és ezt követi a nedves
gabona adagolásának beindítása.

A szárítás folyamata

A nedves anyag bekerül a szárítótár-
tályba, innen szabadeséssel a serleges
szállítóművek átvevő saruiba. Ezek fel-
emelik a magasba és elosztják az aknák-
ban.

A felesleges anyag az ellenkező töltés
csőcsomkjain keresztül visszakerül az át-
vevőtartályba.

Az aknában levő anyag áthalad az 1-es
és 2-es szárítóövezetben és a hűtőöve-
zetben.

A gáz—levegő keveréket a két ventillá-
tor benyomja a szárító gépcsoport elosztó-
kamrájába, onnan eloszlik, és áthatol a
szárítandó anyagon. Az „elfáradt” szárító-
közeg az eltávolító kason keresztül a
légkörbe kerül. A gáz—levegő keveréket,
az 1-es és 2-es szárítóövezet hőmérsékle-
tével, a ventilátorból a légvezetékbe jut-
tatják.

A fűtőgázok a tűztérből áthaladnak a
kivezető csőcsomokon, ahol járulékosan ke-
verednek a külső levegővel, és lehűlnek a
szükséges hőmérsékletre. A hőmérsékletet
két távhőmérővel ellenőrzik.

A gabona szárítása történhet egyidejű-
leg két aknában, vagy először az egyik-
ben, majd a másikban.

Abban az esetben, ha a szárítandó
anyag nagy nedvességtartalma, akkor az

egész mennyiség 3—4-szer halad át az 1-es
aknán, ugyanennyiszor a 2-es aknán. Min-
den egyes cirkulációs folyamatnál inten-
zíven keveredik és hűl.

A gabona végleges hűtését a szárítás
után külön kell elvégezni.

Milyen problémák adódhatnak a berendezéssel?

1. Az R nikon spirálgyújtó izzószál,
a gyakorlati tapasztalatok szerint, 60—80
órai üzem után elég. Abban az esetben,
ha az izzószál helyét áthidalják, és a be-
rendezést fátylával gyújtják be, megszű-
nik az egy biztonsági megoldás is,
amely a láng leválása esetén kikapcsolja
a fogaskerék-szivattyú motorját. Így a
tűztérbe bekerülő tüzelőanyag hő hatá-
sára gázosodik és fellephet a robbanási
koncentráció.

Az R nikon spirál nem minden eset-
ben gyújtja be a beporiasztott tüzelő-
anyagot. Sikertelen gyújtási kísérlet után
a berendezést újra kell szellőztetni.

Tűzeset keletkezhet magában a beren-
dezésben, a napi tartálynál és a villany-
motoroknál. Követeljük meg, hogy az
üzemenyag-tartálynál helyezzenek el 1 db
12 kg-os porral oltó készüléket.

2. A két távhőmérő működésének, il-
letve bekötésének ellenőrzése azért szük-
séges, mivel ez az egyetlen módja a szá-
rítóközeg hőmérsékletmérésének. Abban
az esetben, ha meghibásodik, lehetőség
adódik a berendezés túlfűtésére.

Ha a gabona meggyullad a szárítókam-
rában, a következőket kell tenni;

1. Meg kell állítani a ventilátort, és
át kell kapcsolni a gáz—levegő vezeték
adagolását a 2 övezetben.

2. Meg kell szakítani a gabona adagolá-
sát a szárítóból a raktárba, nem állítva
le a nedves gabonának az aknába való
adagolását.

3. A kiömlőszerkezetet a legnagyobb ga-
bonakiömlésre kell beállítani. Kiöntve a
gabonát a talajra, az izzó részeket elolt-
juk.

Abban az esetben, ha szakszerűen ke-
zelik a berendezést, megtartják a tűzen-
dészeti előírásokat, valamint a géphez
adott utasítást — véleményem szerint —
kevés a valószínűsége tűz keletkezésének.

Vágvölgyi József

tű. hdgy.

okl. gépipari technikus

TÖMEGEKET BEFOGADÓ LÉTESÍTMÉNYEK KIÜRÍTÉSE

1040 fős befogadóképességű lesz az új Nemzeti Színház. A tervek szerint a Dózsa György út — Városliget körzetében helyezik el a színházat. Ennek az az előnye, hogy az épület környezetében levő széles térség minden körülmények között lehetővé teszi a közönség gyors eltávozását a színház környékéről, és a tűzoltóság gyors felvonulását. Az elhelyezés további előnye, hogy a főváros kevésbé forgalmas körzetében építik fel a színházat, amely ennek ellenére igen jól megközelíthető.

Mint a bemutatott alaprajzokon látható, a nézőteret négy darab nagyméretű ajtón, illetve ajtónyíláson két irányban ürítik ki. A nézőtér hátsó soraiból a közönség a 29,20 m széles, reprezentatív lépcsőn át juthat a foyerba (előcsarnok) majd onnan a tíz darab — egyenként 180 cm széles — ajtón át az utcára. Akik a színpadhoz közel elhelyezett ajtókon távoznak, azok egy 11,40 m széles oldalfolyosón át, ugyancsak az előcsarnokba jutnak, majd az ismertetett módon a szabadba. A tervezők tehát az ember-tömegek mozgatása és a kiürítés szempontjából jó megoldást választottak. A 3/1967. BM TOP számú szakmai szabványtervezet ugyanis lehetővé teszi a nézőtéri közlekedési utaknak az ajtók felé szélesedő kialakítását, és a tervezők ügyes módon éltek is ezzel.

A számítás

Ezek után nézzük meg, hogy milyen adatok szükségesek a számításhoz. A számítást nem végezzük el a teljes nézőtérre vonatkoztatva, miután a színház nézőtéri és közlekedési vonatkozású helyiségei szimmetrikusak egy hosszanti tengelyre. A számításakor tehát csak a befogadóképesség felét vesszük figyelembe.

A teljes nézőszám: 1040 fő
A hátsó ajtón át távozó nézők száma 160 fő, az ajtó szélessége 420 cm;
Az első ajtón át távozó nézők száma 360 fő, az ajtó szélessége 600 cm;
A hátsó ajtón távozó nézők által megtett utak és a kapcsolatos sebességértékek:

A nézőtérén:

$$s_1 = 14 \text{ m}; \quad v_1 = 30 \text{ m/perc};$$

$$s_2 = 2,70 \cdot 3 = 8,10 \text{ m}; \quad v_2 = 8 \text{ m/perc};$$

A nézőtérén kívül:

$$s_3 = 22,20 \text{ m}; \quad v_3 = 16 \text{ m/perc};$$

$$s_4 = 1,50 \cdot 3 = 4,50 \text{ m}; \quad v_4 = 10 \text{ m/perc};$$

$$s_5 = 2,60 \text{ m}; \quad v_5 = 16 \text{ m/perc};$$

$$s_6 = 2,80 \cdot 3 = 8,40 \text{ m}; \quad v_6 = 10 \text{ m/perc};$$

$$s_7 = 17 \text{ m}; \quad v_7 = 16 \text{ m/perc};$$

Az első ajtón távozó nézők által megtett utak és az ezekhez tartozó sebességértékek:

A nézőtérén:

$$s_1 = 14 \text{ m}; \quad v_1 = 30 \text{ m/perc};$$

$$s_2 = 2,40 \cdot 3 = 7,20 \text{ m}; \quad v_2 = 10 \text{ m/perc};$$

$$s_3 = 1,60 \text{ m}; \quad v_3 = 16 \text{ m/perc};$$

$$s_4 = 1,60 \text{ m}; \quad v_4 = 16 \text{ m/perc};$$

A nézőtérén kívül:

$$s_5 = 25,70 \text{ m}; \quad v_5 = 16 \text{ m/perc};$$

$$s_6 = 0,30 \cdot 3 = 0,90 \text{ m}; \quad v_6 = 8 \text{ m/perc};$$

$$s_7 = 45 \text{ m}; \quad v_7 = 16 \text{ m/perc};$$

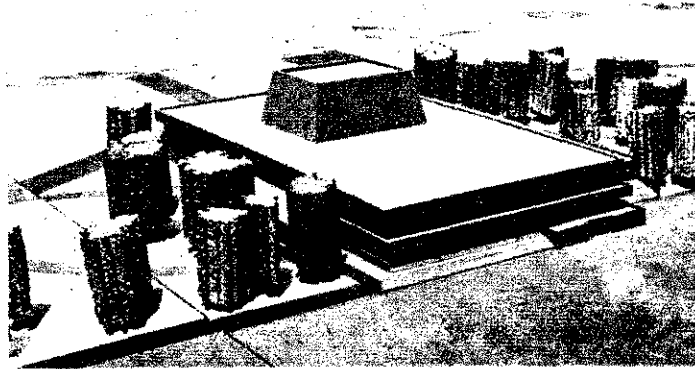

Az új Nemzeti Színház makettje

A kiürítés első szakasza a nézőtéréről:

a) a nézőtéri útszakaszok alapján a hátsó ajtón keresztül:

$$t_a = \frac{s_1}{v_1} + \frac{s_2}{v_2} + \dots + \frac{s_n}{v_n} \leq 1,5 \text{ perc}$$

$$t_a = \frac{14}{30} + \frac{8,10}{8} = 1,47 \text{ perc, kisebb mint a megengedett 1,5 perc, tehát megfelel.}$$

Ugyanez az első ajtón át:

$$t_a = \frac{14}{30} + \frac{7,20}{10} + \frac{1,60}{16} = 1,29 \text{ perc} < 1,5 \text{ perc, szintén megfelel.}$$

b) a nézőtéri ajtók átbocsátóképessége alapján: $t_b = \frac{N}{\sum v \cdot 25} \leq 1,5 \text{ p}$
60

Részlet az új Nemzeti Színház földszinti és első emeleti alaprajzából a menekülési útvonalak illusztrálására

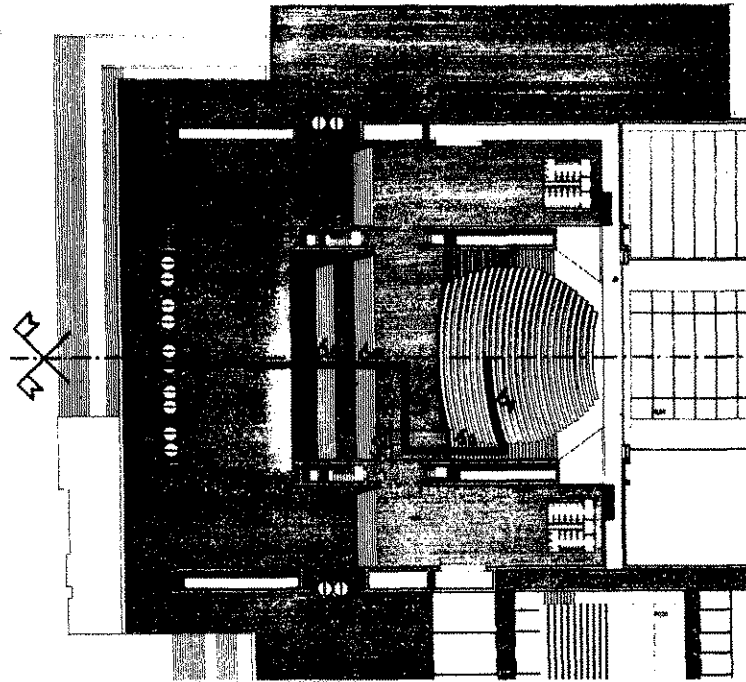
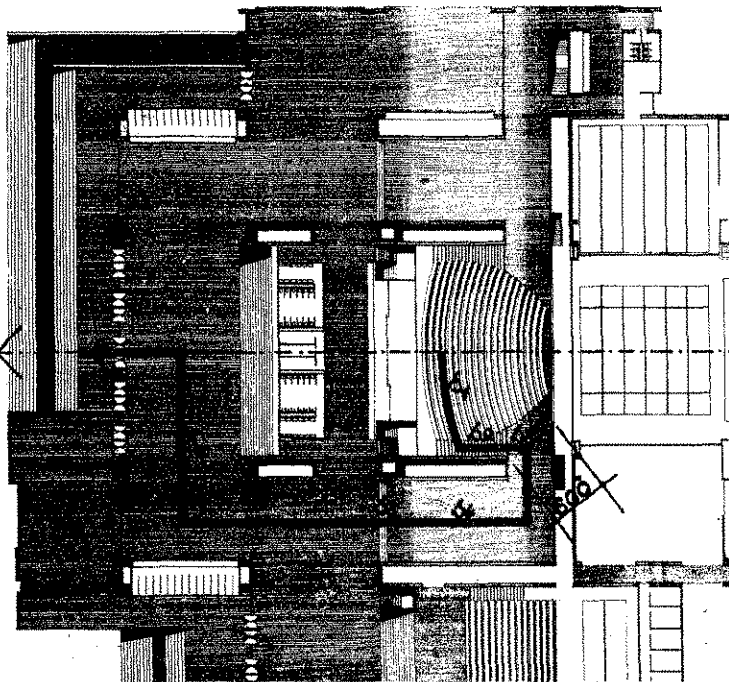

hátsó ajtón keresztül:

$$t_b = \frac{160}{\frac{420}{60} \cdot 25} = 0,93 \text{ perc} < 1,5 \text{ perc, megfelel.}$$

Az első ajtón keresztül:

$$t_b = \frac{360}{\frac{600}{60} \cdot 25} = 1,44 \text{ perc} < 1,5 \text{ perc, megfelel.}$$

A kiürítés második szakasza, a teljes épület kiürítésének időtartama.

2) Az úthosszak alapján:

$$\tau_a = t_{max} + \frac{s_1}{v_1} + \frac{s_2}{v_2} + \dots + \frac{s_n}{v_n} = 6 \text{ perc}$$

A t_{max} érték nem más, mint a fentebb kiszámított nézőtéri kiürítési időtartam-érték közül a nagyobbik.

A hátsó ajtón keresztül:

$$\tau_a = 1,47 + \frac{22,20}{16} + \frac{4,50}{10} + \frac{2,60}{16} + \frac{8,40}{10} + \frac{17}{16} = 5,23 \text{ perc, kisebb mint}$$

megengedett 6 perc, megfelel.

Az első ajtón keresztül:

$$\tau_a = 1,44 + \frac{25,70}{16} + \frac{0,90}{8} + \frac{45}{16} = 5,98 \text{ perc} < 6 \text{ perc, tehát megfelel.}$$

3) a lépcsők átbocsátóképessége alapján:

$$\tau_b = t_{01} + \frac{N}{\frac{\Sigma x}{60} \cdot 25} + \frac{s_1}{v_1} + \frac{s_2}{v_2} + \dots + \frac{s_n}{v_n} \leq 6 \text{ perc}$$

$$\tau_b = \frac{22,20}{16} + \frac{320}{\frac{2920}{60} \cdot 25} + \frac{4,50}{10} + \frac{2,60}{16} + \frac{8,40}{16} + \frac{17}{16} = 4,85 <$$

6 perc, tehát megfelel.

E képletben a t_{01} a lépcsőhöz legközelebb eső nézőtéri ülőhelytől a lépcső eléréséhez szükséges idő.

c) a szabadba vezető ajtó átbocsátóképessége alapján:

$$\tau_c = t_{02} + \frac{N}{\frac{\Sigma x}{60} \cdot 25} \leq 6 \text{ perc,}$$

$$t_{02} = \frac{22,20}{16} + \frac{4,50}{10} + \frac{2,60}{16} + \frac{8,40}{10} + \frac{17}{16} = 3,69 \text{ perc,}$$

$$\tau_c = 3,69 + \frac{1040}{\frac{1800}{60} \cdot 25} = 5,16 \text{ perc} < 6 \text{ perc, tehát megfelel.}$$

E képletben a t_{02} tényező nem más, mint a szabadba vezető ajtók eléréséhez szükséges idő a hozzá legközelebb eső nézőtéri ülőhelytől mérve az úthosszak alapján. Mivel tíz darab, (egyenként 180 cm széles), ajtó vezet a szabadba, $\Sigma x = 1800$ cm. A képletben a teljes befogadóképességet kell szerepeltetni, mert a kijáratok ajtókon valamennyi néző áthalad, tehát $N = 1040$ fő.

A tervezéstől függ

Ezek az ellenőrző számítások azt mutatják, hogy a színházépület nézőtéri része a tömeg menekülése szempontjából megfelel a 3/1967. BM TOP szakmai szabványtervezet követelményeinek. A számítási módszer alkalmazása teret biztosít a tervezőknek elképzeléseik megvalósításában, közelebből a kijáratok, közlekedési útvonalak célszerű megválasztása tekintetében. Ez a példa is bizonyítja, hogy az esztétikus megoldás megfelelő tervezéssel jól összehangolható a kiürítés követelményeivel. A leendő Nemzeti Színház tervezői többek között abban a kérdésben jól teljesítették is ezeket a követelményeket, hogy az oldalfolyosók jóval szélesebbek, mint az oda nyíló ajtók összes szélessége, és így a tömeg a nézőtérről való távozás után mintegy „fellazul”.

Ruppert Ferenc
t. h. hdgy.
okl. építészmérnök

Az öntevékenység példája

A rajban együtt szerelte az apvezetékét, a sugarat, majd izta a targoncát és oltotta a zét a tudományos munkatárs, technikus, a szakmunkás, a vatalsegéd. Az egyenruhában yikre sem volt ráírva a munk- öri beosztása, és még csak rendfokozatból sem lehetett következtetni, mert fiatal itatók váll-lapján örvezetői, zedési rendfokozat szerényke- tt, az anyagbeszerzőn, a akmunkásén, la hivatalsegén pedig törzsőrmesteri és sza- iszvezetői.

De nem is a különbséget ke-

reste senki köztük, az azonos- ságon volt a hangsúly. Azon, hogy valamennyien lelkes önkéntesek — a szó nemes értelmében. Senki nem kötelezte öket arra, hogy tűzoltóskodjanak, maguk vállalták, amint-hogy intézetüknek sem írta elő határozat, hogy tűzoltóegységet szervezzen. Helyi kezdeménye- zésből született a tíz fős egy- ség, közel két esztendeje. Töb- ben is büszkék rá, hogy bábás- kodhattak a világrahozatalánál, de főleg arra, hogy valódi tű- zet még nem kellett oltaniuk...

Elsősorban Pál Andor mű-

szaki vezető, az igazgató meg- bízottja (és egyben a tűzrend- szeti bizottság vezetője is) és Hargitai János rendészeti veze- tő nevéhez fűződik a szervezés, az öntevékeny védekezés ki- munkálása. Ők ismerték fel a fokozott megelőzés szükségessé- gét, s azt, hogy abban senki nem adhat nagyobb, hathatós- sabb segítséget, mint egy olyan gárda, amelyik szakképzettsé- génél fogva, alkalmasint a tűz- oltásban is sokat tehet a hiva- tásos egységek megérkezéséig.

Az MTA Központi Kémiai Kutató Intézete kis egységének

szeptember 18-i hagyományos bemutatója azt bizonyította, hogy értelme van a törekvés- nek. A gyakorlaton dr. Nagy Ferenc akadémiai levelező tag, igazgató-helyetttessel az élen, az intézet számos vezetője és dol- gozója szurkolt együttérzéssel a sikerért. A záró aktuson dr. Schay Géza akadémikus, az in- tézet igazgatója adózott elismeré- ssel munkásságukért, ami nemcsak a továbbiakhoz adott bátortást, hanem egyben az it- teni vezetés őszinte szándékát és a tűzrendészeti helyzetért érzett felelősségét is kifejezésre jut- tatta.

— b —

Az igazgató-helyettes (balról) és a mű- szaki vezető fogadja a jelentést



A gyakorlati bemutató egyik mozzanata



Az intézet igazgatója jutalmat ad át az egység parancsnokának





A Vas megyei ifjúgárdisták ezt a gyakorlatot is jól hajtották végre a szombathelyi találkozózn

Ifjúgárdisták megyei találkozója

Szeptember 24-én, Szombathelyen seregszemlét tartottak a Vas megyei ifjúgárdisták. Ennek keretében KRESZ-vetélkedőn, valamint kétél-mászásban, gránátdobásban, mérték össze erejüket a járások tíz-tíz fős csapatai, és tűzoltói feladatokat is megoldottak. Két darab nyomótöm-lővel át kellett hatolniuk egy két-méteres kispalánkon és végigmen-niük egy gerendán, majd 15 másod-perc alatt el kellett találniuk víz-szárakkal a felállított célpontokat. A csapatok a versenyprogramnak ezt a részét is ügyesen bonyolították le.

Kazaltűzek öngyulladásából

A Somogy megyei Nagykorpádon szeptember 13-án egy 20x10x10 méteres hideglevegős szénakazal égett. A helyi, valamint szabósi önkéntesek, továbbá 15 honvéd és a károsult állami gazdaság 30 dolgozója is segített az oltásban. A munkálato-kat hátráltatta, hogy két és fél kilo-méterrel, ingajáráttal szállították a vizet.

A Baranya megyei Bicsérd köz-ségben 150 ezer forint kár érte az Aranymező Tsz-t a szeptember 23-i lucernakazal-égésének következté-ben. A helyi testület, valamint a

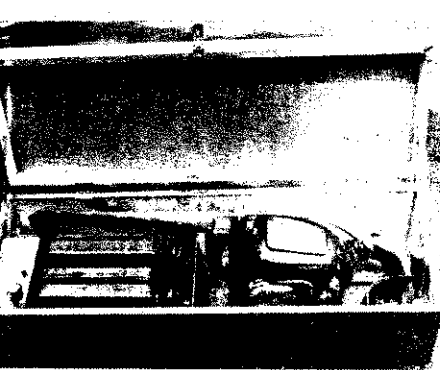

zói önkéntesek jó segítséget adtak a pécsi és szigetvári egységeknek.

Szeptember 29-én a Szolnokhoz tartozó Tiszaigaron öngyulladás kö-vetkeztében kigyulladt egy 20x6x3 méteres hideglevegős lucernakazal. Ennél a káresetnél a tiszafüredi és tiszaigari önkéntesek nyújtottak segítséget a karcagi és püspökkladányi egységeknek. A kár kb. 100 ezer fo-rint.

A Hajdú megyei Sápon szeptem-ber 29-én égett a helyi Kossuth Tsz hideglevegős lucernakazla. A kár kb. 70 ezer forint. A tüzeset alkalmával a helyi és a nagyrábéi önkéntesek segédkeztek a berettyóúj-falusi és debreceni egységeknek.

A Baranya megyei Véménden a Le-nin Tsz majorjában szeptember 30-án gyulladt ki egy 31x8x6 méteres hideglevegős szénakazal. Itt a helyi testület segített az oltásban a mo-hácsi és pécsi egységeknek. A kár kb. 80 ezer forint.

Autóbusztűz sűrűlődásból

Alsónémedi és Budapest között az 5-ös számú főútvonalon szeptember 22-én kigyulladt egy 42 személyes, jugoszláv autóbusz. A tüzet az okozta, hogy a fékberendezés meghibásodott, s a sűrűlőda következtében meggyulladtak a gumibroncs-csok. A lángok az utasterre is át-terjedtek. A káreset alkalmával senki sem sérült meg, az utasok irat-ai azonban elégték.

Közlemény

Ertesítem azokat a tűzoltó elvtár-sakat, akik 1948 január 9-e és március 14-e között Újpesten végezték az újonctanfolyamot, hogy nevüket és pontos címüket írásban vagy távbeszélőn közöljék velem, (Szé-kely Imre t.ú. érgy. Budapest V., Néphadsereg u. 9. Tel.: 121-710, 20-25-ös mellékállomáson.)

KÜLFÖLDI HÍREK

Jugoszláviában a maribori textil-gyár szövőcsarnokában nagy tűz keletkezett a közelmúltban. Az ügyeletes tűzoltó, aki óránként végigjárja a helyiségeket, éppen a kritikus pillanatban ment el vacso-rázni. A tüzet csak akkor vették észre, amikor már az egész csarnok égett. A lángok megfékezése nem tartott sokáig, de mire a tűzoltók a helyszínre érkeztek, a gyűlelőny anyag elhamvadt. A kár értéke meghaladja a 100 millió régi dinárt.

A Tolna megyei parancsnokság Sthyl Contra motorosfűrészsel gyarapította felszereléseit. A ka-zaltűzek oltásához jól bevált fű-részt a szekszárdiak — Szóke Károly t.ú. főrm. irányításával — maguk készítették ládában he-lyezték el

A Pamutfonóipari Vállalat Új-pesti Cérnagyárában tűzrendé-szeti hónapot rendeztek, s en-nek során kiállítást, tűzoltási bemutatót és szerelési versenyt is tartottak. A képen: a jól si-került bemutató egyikmozzanata

Joliet-ben (Illinois állam) két üzemanyagszállító tartálykocsi ösz-szeütközött és felrobbant. A tartá-lyukból kifolyt petróleum lángra lobbant. A lángtenger percek alatt több száz méter hosszú útszakaszt árasztott el. Hét személy — köztük egy öttagú család — szénén égett.

A Szardínia szigetén keletkezett erdőtűzek több milliárd lira kárt okoztak. Sok száz négyzetkilométer gabonaföld, erdő és gyümölcsös lett a lángok martaléka.

A közelmúltban a Tonkini-öbölben horgonyzott a Forrestal nevű amerikai repülőgép-anyahajó. A repü-lőgépek éppen a Vietnami Demok-ratikus Köztársaság ellen indultak támadásra. Az egyik gépről levált a pótüzemanyag-tartály és a magas oktánszámú benzin az ütdőstől lángra gyűlt. A lángoló benzin elő-nőtte a fedézetet. Pár másodperc múlva a gép bombái is felrobban-tak. A harci gépek sorra meggyul-ladtak. A hajót bombarobbanások rázták meg. A fedézetben levő pilót-ák és tengerészek nagy része a ten-

gerbe vetette magát. A bátrab- azonban nem menekültek; lek-csolták a gépekről a bombákat é-tengerbe vetették őket. A tűzv-következtében 29 katonai gép m-semmisült és 50 katona életét ve-tette.

Hatalmas robbanás történt xemburgban. A belga-luxembu-határon levő Martelange helységi felrobbant egy üzemanyagszállító tartályautó. A tartálykocsi vezet-előzőleg rosszul vette a kany-járműve nekiment a Sure foly-átívelő hid egyik oszlopának, fel-rított és kigyulladt. A robbanás u-szétfolyt üzemanyag hűsz házat rított lángba. A hírek szerint n-holland turista szénén égett a g-kocsijában. A sérülteket két be-repülőgép szállította kórházba.

A quebeci rendőrség felfede-hogy egy 11 éves gyermek az ut-bi két évben 30 tüzesetet okozt városban. A rendőrség őrizetbe v-te. A vizsgálat kiderítette, hogy kis gyűjtogatónak egy mindössz-éves kis „büntársa” is volt.

FEJTÖRŐ

VIZSZINTES; 1. AZ ÉGESKOR FELSZABADULÓ HÓ MENNYISÉGE EZEKTŐL FÜGG (folyt.: függ. 13.). 13. Hangszer neve is lehet. 14. Lehe-tőleg add el (+). 15. Visszaérsz! 16. Fizikai fogalom is. 17. Van ilyen apa. 18. Tova. 20. Angyal jelző. 21. Énekegyüttes. 23. Szeszies ital. 25. Mire a lomb lenull. 27. Légtöltalmi röv. 28. A földet nem szeretik! 29. Vissza: névelő. 30. Az ETO-nak

11. FOLYTATÁSA. 36. Napi hírek is ismert folyó. 38. Szén és nitro-vegylet. 40. Észak-afrikai nép. A 12. fele. 45. Európai nép. Rangjelző. 48. Vissza: skálához. Egyik községünk. 52. Les azo-hangzói. 53. T! 54. Nagy László. YE. 57. Eres! 58. Tiltószó.

Beküldendő sorok; vízszintes 1. folytatásai, a függőleges 13., 11. 34.

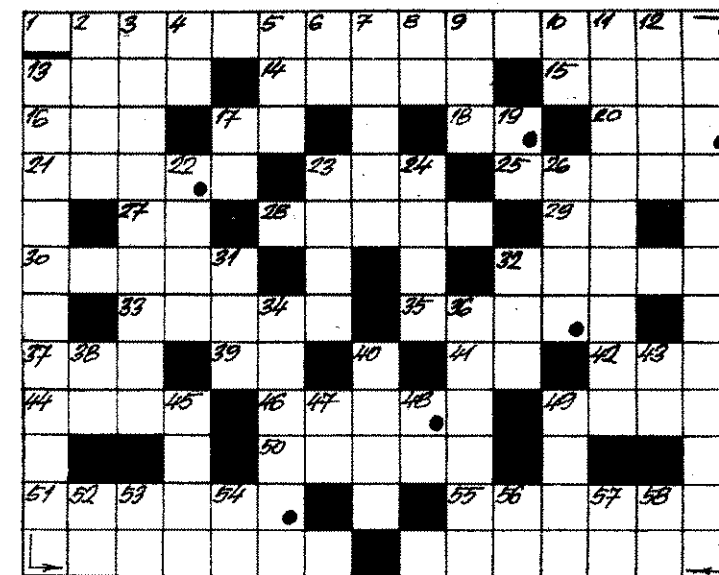

szurkol. 32. Szén... 33. Az olasz költészet legnagyobb alakja. 35. A rokon. 37. Én, Bécsben, de fordítva. 39. Gördülni kezd! 41. N! 42. Idegen művészet. 44. Egyik bolthálózatunk, ahogy mondjuk. 46. Zárt tenyér. 49. Ez a bor márkás. 50. Áru. 51. Lassan, nehezen előidegél (-). 55. Ha ez lenne, őt taláta lenne.

FÜGGŐLEGES; 2. Számlafajta. 3. Némelyik betegség ezt teszi. 4. Azonos magánhangzók. 5. Tibeti állat-fajta. 6. A 23. egyik fele, de fordítva. 7. Nem áll meg a lejtőn. 8. Ferencz László. 9. Friss. 10. Erdei vad. 11. A FÜGGŐLEGES 13. FOLYTA-TÁSA (folyt.: függ. 34.). 12. Azonos mássalhangzók. 13. A VIZSZINTES 1. FOLYTATÁSA (folyt.: függ. 11.). 17. Helyet foglalt. 19. Elsüti a fegy-vert. 22. Ide száll a madár. 23. Rag-pár. 24. Becézett szülő. 26. Bánya-termék. 31. Fehérnemű. 32. Vajaska-nyeret készít. 34. A FÜGGŐLEGES

Be kell küldeni továbbá a pont-ka! megjelölt kockákban levő tükhől összeállítható szót. Ezek égéskor a keletkezett hó egy ré- — majdnem felét — elvezetik. A helyesen megfejtők kö-könyvjutalmakat sorsolunk ki. Beküldési határidő: 1967. nov-ber 20.

A 10. számban megjelent kere-rejtvény helyes megfejtése a kö-kező: GAZÁLARCÁL, LÉGZŐ-SZÜLEKEL, KÜDSUGÁRRAL, TÓ ÉS ABLAK NYITÁSÁVAL. A pontokkal megjelölt kockák levő szó: Födémek. Könyvjutalmat nyertek: György Tárnok, Leri István Bu-pest, Varga Gézné Zalaegersze. A nyeményeket postán küld-el.

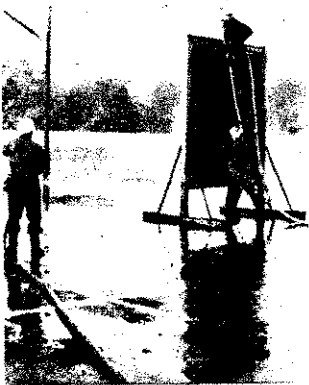

Sport

A testnevelési foglalkozások mozgásanyaga

A Tűzrendészet állományánál a fizikai felkészítés, kondíció megőrzése, a szolgálat természeténél fogva az alapvető feladatok közé tartozik. A tűzoltó elvtársak sikeres beavatkozása ugyanis szorosan összefügg a testi képességek megőrzésével és fejlesztésével. Így főként az erő, gyorsaság és ügyesség növelése az elsődleges célja a testnevelési foglalkozásoknak.

kar oldalsó középtartás (13.), guggolótámaszba (14.), terpeszállásba, kar oldalsó középtartás (15.), kiindulóhelyzet (16.).

Párosgyakorlat: I. komplexum

1. gyakorlat (2. ábra): Nyújtó és erősítő hatású gyakorlat. (Kiindulóhelyzet: A és B egymással szemben,

Elnökségválasztó közgyűlés a TŰZOLTÓ DÓZSÁBAN

Szeptember 26-án tartotta a Tűzoltó Dózsa SE vezetőségválasztó közgyűlését. A közgyűlésen részt vettek a Tűzoltó Dózsa elnöksége, a szakosztály-vezetőségek, a szakosztályok versenyzői, valamint a kerületi parancsnokságok sportoló tagságának küldöttjei.

Az elnökség beszámolóját Holdampf Károly tartotta. Részletesen ismertette az egyesület tevékenységét, majd a szakosztályok munkájával foglalkozott.

Kiemelte a labdarúgó szakosztály, s ezen belül az első csapatnak a tavaszi fordulóban elért eredményét, s azt a körülményt, hogy az egyesület nemcsak a minőségi hanem a tűzoltó tömegsport támogatója is.

A beszámoló és az azt követő vita után a közgyűlés megválasztotta az új elnökséget.

Az egyesület új elnökségének tagjai: dr. Kovács Mihály t. alez., Masonyi Mihály t. őrgy., Holdampf Károly t. alez., Takács József t. őrgy., Havas András t. alez., Dunai Károly t. őrgy. és Palotai László t. őrgy.

76 induló — jó eredmények

Hetvenhatan indultak a budapesti tűzrendészeti parancsnokság október 11-1 középiskolai lövészbajnokságán. 9 próba és 30 értékelő lövést állt a verseny. A 30 értékelő lövést — fekvő, térdelő és álló testhelyzetből — kellett leadni.

A versenyen többen is igen jó eredményeket értek el. A mezőnyből kiemelkedett Bornemissza István ftórm. (X. ker.) főlényesen nyerte a bajnokságot. A további helyezésekért vívott küzdelem során csak néhány körégsznyi különbség döntötte el a végső sortrendet. Meglepetésnek számít Molnár András ftórm. (XVII. ker.), valamint Molnár András szkv. (Szabadkikötő) jó szereplése, minthogy 200 körégsz feletti, igen jó eredménnyel verselkedtek be magukat az első hat közé.

Az V—VI—VII. ker. parancsnokság annak köszönheti a csapatverseny főlényes megnyerését, hogy négy egyenletesen jó teljesítményt nyújtó versenyzőt indítottak.

A tavalyinál népebb és színvonalasabb találkozóon hivatalos versenybírórság működött közre.

Eredmények:

Egyéniben: 1. Bornemissza István ftórm. (X.) 255 kör; 2. Budai Károly tiz. (V—VI—VII.) 223 kör; 3. Molnár András ftórm. (XVIII.) 212 kör; 4. Molnár András szkv. (Szabadkikötő) 200 kör; 5. Szabó Imre tiz. (V—VI—VII.) 192 kör; 6. Deák Ferenc őrm. (XIV—XVI.) 189 kör.

Csapatban: 1. V—VI—VII. ker. (Budai Károly tiz., Szabó Imre tiz., Palotai László őrgy.) 594 kör; 2. XIV—XVI. ker. 548 kör; 3. IV—XV. ker. 517 kör; 4. XVII. ker. 490 kör; 5. Szabadkikötő 475 kör; 6. VIII. ker. 454 kör.

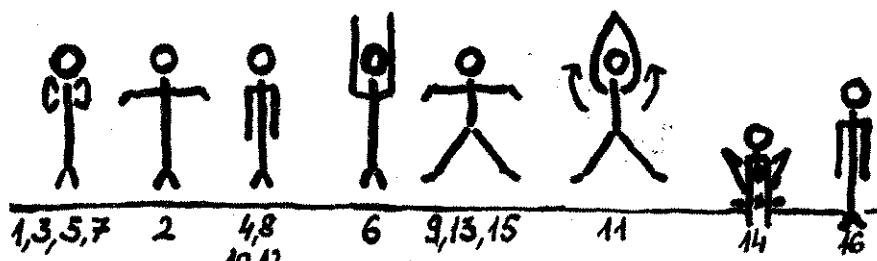

1. ábra

Ezt kívánjuk elősegíteni, amikor a testnevelés mozgásanyagából rajzokkal, fényképes ábrákkal kiegészítve képesséfejlesztő, kondicionáló gyakorlatcsoportokat, komplexumokat adunk közre.

Az ismertett mozgásanyag szabad-, páros- és gumikötél-gyakorlatokat, valamint akadálytorna gyakorlatokat tartalmaz. A gyakorlatok

kézfogás alapállásban.) Egyirányban körülfordulás a fogás elengedése nélkül (1—4.), majd ugyanez ellenkező irányban (5—8.), guggolótámasz (9.), fekvőtámasz (10.), egyirányba fordulással oldalsó fekvőtámasz (12.), a 11. ütem ismétlése ellenkező irányban (13.), fekvőtámasz (14.), guggolótámasz (15.) kiindulóhelyzet (16.).

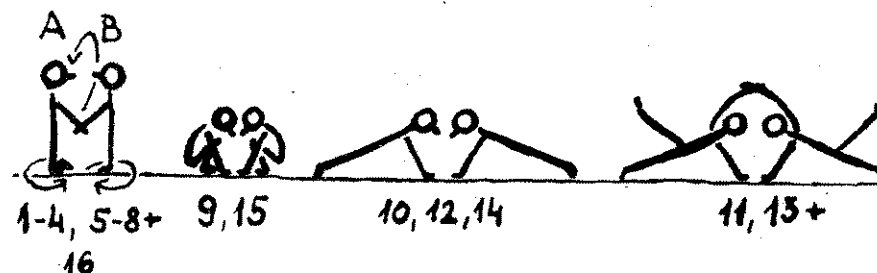

2. ábra

menetének összeállításakor a mindenütt meglévő felszereléseket vesszük figyelembe. A zárójelben lévő számokkal az ütemet jelezzük.

Gumikötél-gyakorlat

I. komplexum

1. gyakorlat (3. ábra): A vállöv izmait erősítő gyakorlat. (Kiindulóhelyzet: Terpeszállás a kötélben, fogás mélytartásban.) Karhajlítással húzás mellig (1.), karnyújtás oldalsó középtartásba (2.), karhajlítás mellig (3.), karemelés magastartásba (4.), karhajlítás mellig (5.), karnyújtás

Szabadgyakorlat: I. komplexum

1. gyakorlat (1. ábra): Kar- és lábizomerősítő gyakorlat. (Kiindulóhelyzet: alapállás.) Szökdelés: karhajlítással vállra (1.), karnyújtással oldalsó középtartásba (2.), karhajlítással vállra (3.), karnyújtással mélytartásba (4.), karhajlítással vállra (5.), karnyújtással mélytartásba (6.), karnyújtással mélytartásba (7.), terpeszállásba, kar oldalsó középtartás (8.), alapállásba, kar leengedéssel mélytartásba (10.), terpeszállásba, karlendítéssel oldalt magastartásba és taps a fej felett (11.), alapállásba, karlendítéssel oldalt mélytartásba (12.), terpeszállásba,

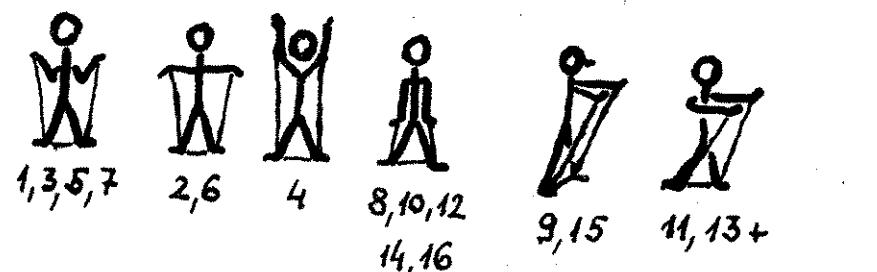

3. ábra

tással oldalsó középtartásba (6.), karhajlítással vállra (3.), karnyújtással mélytartásba (4.), karhajlítással vállra (5.), karnyújtással magastartásba (6.), karhajlítással vállra (7.), karnyújtással mélytartásba (8.), terpeszállásba, kar oldalsó középtartás (9.), alapállásba, kar leengedéssel mélytartásba (10.), terpeszállásba, karlendítéssel oldalt magastartásba és taps a fej felett (11.), alapállásba, karlendítéssel oldalt mélytartásba (12.), terpeszállásba,

tás oldalsó középtartásba (6.), karhajlítás mellig (7.) kiindulóhelyzet (8.), karemeléssel előre húzás mellső középtartásig (9.), kiindulóhelyzet (10.), karemeléssel balra húzás bal oldalsó középtartásig (11.), kiindulóhelyzet (12.), karemeléssel jobbra húzás jobb oldalsó középtartásig (13.), kiindulóhelyzet (14.), karemeléssel előre húzás mellső középtartásig (15.), kiindulóhelyzet (16.).

(Folytatjuk)

agy ünnepe tiszteletére a XIV. ker. parancsnokság összeielt rsenyire hívta ki a többi busi egységet. Az érdekes találkozót a XI. kerületiek nyerték

Közúti Főigazgatóság versenye

hány héttel ezelőtt Kecskemé-bonyolították le a KPM Közúti igazgatóságához tartozó igazgatók országos versenyét. A talál-n, amelyet előreláthatólag tak-versenyek követnek majd, 16 mérte össze erejét sugárszere-m. A rajokat az elméleti vizsga-ménye, valamint a szerelés-án értékelték. A gyakorlat ak-volt befejezett, amikor megje-a víz a sugárcsöben.

elméleti vizsgán, de főleg a-ésben, a korábbiakhoz képest-tős fejlődésről tettek tanúságot rsenyirajok. Ez annak is tulaj-ható, hogy néhány igazgatóság-ője igen nagy érdeklődést ta-munkájuk iránt, és kellően-gatja is őket. De annak is kö-retező a siker, hogy a rajok ösze-tele keveset változott.

versenyt 88 ponttal nyerték a-lek, a 91 pontos zalaegerszegiek. A nyíregyházaiak, a kapos-k és a hőmezővásárhelyiek-zték meg a harmadik, nyegye-s az ötödik helyet.

helyezést elért rajoknak Hor-jános, a Közúti Főigazgatóság-lyvezetője értékes díjakat-át. A találkozó alkalmával a-ó munkát végző tűzrendészeti-lők és létesítményi parancsno-is összesen mintegy 6000 forint-ú pénztartalomban részesültek.

Huszár Imre

MAGYAR TŰZOLTÓ

magyar tűzoltóság folyóata-resztli a szerkesztő bizottság

Felelős szerkesztő:

Beszteri Lajos
tűzoltó őrnagy

Szerkesztőség:

V. Néphadsereg u. 9.
Telefon: 313—700.

ja a BM Tűzrendészet Országos Parancsnoksága

lős kiadó: dr. Mieszkó Rudolf
Terjesztli a Magyar Posta

103/2 — Zrínyi Nyomda, Bpest
F. v.: Boigár Imre

INDEX: 25 604



Október 3-án tűzkísérelt színhelye volt a balatonfüzfi Nitrokémia Vállalat égető telepe. A vállalat és a Veszprém megyei parancsnokság kísérelt keretében tanulmányozta különböző anyagok égési tulajdonságait és oltási módját.

Az eseményen a vállalat üzemegységeinek, a megye vegyipar üzemének vezetői vettek részt. Dr. Spilák Antal igazgatási osztályvezető megnyitja után dr. Hajjas Gyula t. örgy., megyei parancsnok ismertette a kísérelt célját és lefolyását a meghívottak előtt, majd a veszprémi, a várapalotai és a füzfi állami, illetve a helyi létesítményi tűzoltók

közreműködésével megkezdődött a kísérlet sorozat.

Különböző időtartamú előégetés után nitril és monoetilamin, szerves oldószerek (benzol, aceton, metilalkohol), ecetsavhidrid, transzformátorolaj és gyöngy tüzét oltották por, léghab és víz segítségével.

A mintegy háromórás oltási kísérlet során a kísérlet talafoit feldolgozzák, s mind a kísérlet, az oltás pedig a tűzrendészet megfelelő létesítményekkel gondoskodik azok realizálására.

Képesszeállításunkban a kísérlet mozzanatát mutatjuk be olvasóinknak.



2

1 A megyei parancsnok ismerteti a kísérlet célját, lefolyását. Mellette: az igazgatási osztály vezetője

1 A porsugarak másodperce megszüntették az ecetsavhidrid égését



3

2 Hatásos az üzemi dolgozók porsugara az akrinitril és monoetilamin tüzénél...

2 Első kísérlet a transzformátorolaj tüzénél: hűtősugarak védelével porral támad az égés

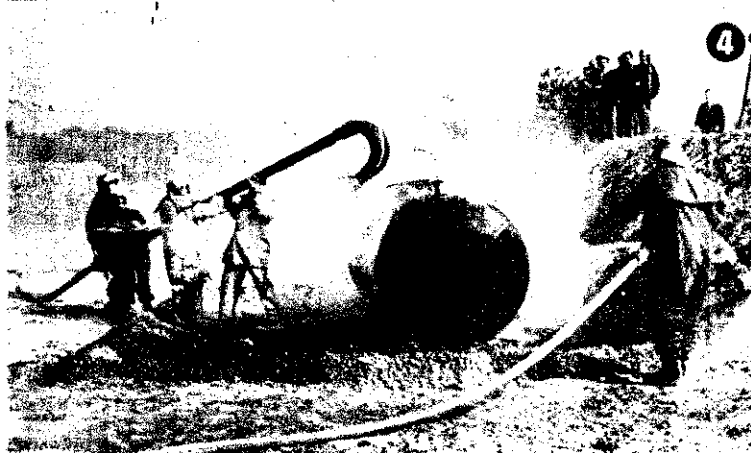

4

3 ...és hasonlóan eredményes volt vízköddel az állami egység beavatkozása is

3 Baloldalt a trafóolaj, szerves oldószerek pedig a gyöngypolimer tüstje gomolyog...



5

4 Még néhány pillanat és ömlik a hab a szerves oldószervek tartálya

4 Néhány másodperccel a kísérlet után azonban a kísérlet rak eloltották a félelmet keltő látszó tüzet

TŰZOLTÁSI KÍSÉRELLET

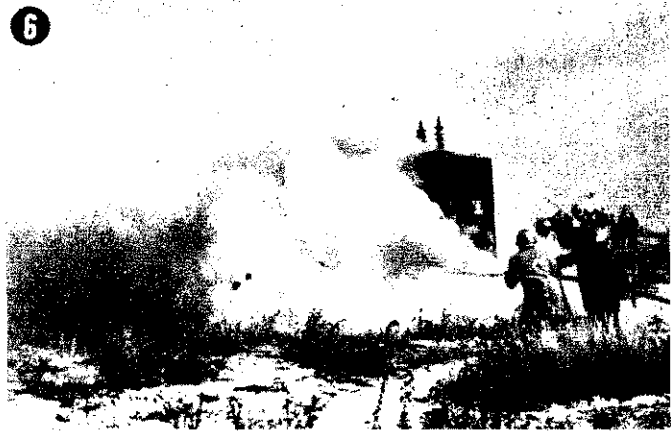

6



7



8

A szovjet tűzoltóság életéből

(Képriport a 12-13. oldalon.)

MAGYAR TŰZOLTÓ
A MAGYAR TŰZOLTÓSÁG TÖLTŐJE
XIX. évf. 12. szám, 1967. december



1917



A Nagy Októberi Szov. Forradalom 50. évfordulójából jubileumi ünnep rendeztek a Belügyminis-
terumban. Benkei András miniszter elvtárs mondta a beszédet. A kép-
ről: ünnepség elől.

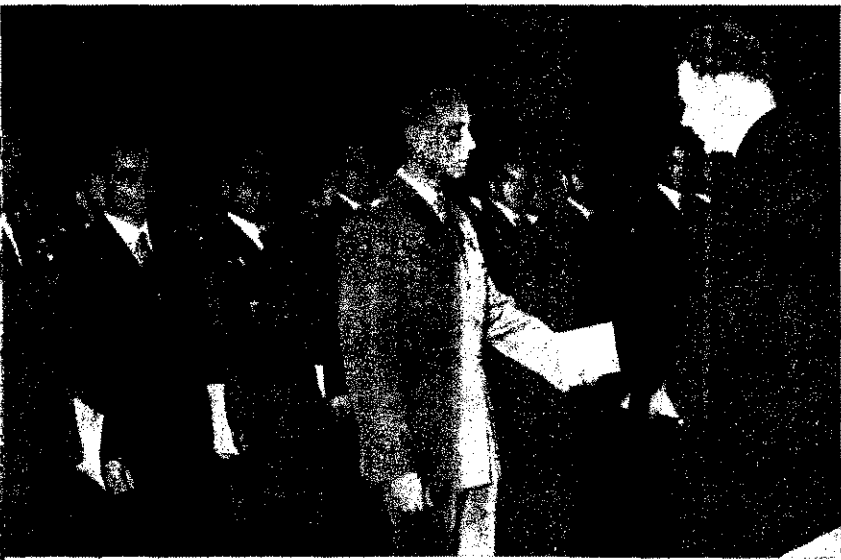

Benkei András belügy-
miniszter elvtárs a nagy
ünnep alkalmából testü-
letünk számos tagját ré-
szesítette elismerésben.
A bal oldali képen: jutal-
mat ad át Csete György tüz-
tű. alez., Csongrád megyei
parancsnoknak. A jobb
oldali felvételen
kettő a kitüntetettek kö-
zül: Bartai Pál és Czif-
kora Armin tüz. szds.-ok



A XIV.-XVI. ker. parancs-
nokságon rendezett ün-
nepségen kedves vendé-
get köszöntöttek: Schul-
theisz József elvtársat, a
munkásmozgalom régi
harcosát és egykori vő-
röskatonát



A budapesti pa-
ságon is bensős-
nepségen emléke-
zik a nagy évfordul



Szilágyi Lajos hdgy.
(balról) a VIII. ker.
BM-szervek ünnepségén
vette át a VIII. ker.
parancsnokság által nyert
tisztelődíjat, amit az
egység beosztottai a ju-
bileumi sportvetélkedőn
elért teljesítményükkel ér-
demeltek ki



November 4-én,
a Szovjetunió-
mel vetélkedőt
a IV-XV. ker.
nokságon. A ké-
sai Lajosné
tárgyjutalmat a
fősi Pál tüz. fő-
III. helyezte

Az ÜNNEP jegyélen

Némethi József r. vörgy., belügy-
miniszterhelyettes is részt vett
a BM TOP november 7. tisz-
teletére rendezett ünnepségen.
Az ünnepi beszédet dr. Mics-
kó Rudolf t. vörgy. tartotta



November 4-én Tata-
bányán megjutalmaz-
tak, és vendégül lát-
tak 16 kiváló közszé-
ltisztítóparancsnokot. A
felvételien Kroszner
László, a megyei ta-
nács elnöke (balról a
második) a kedves
vendégek egészségére
írta poharát



A jubileum előestéjén Ojvári András t. alez. kitüntetést nyújtott át
P. Sz. Gaponov szovjet őrgy.-nak és a mári iskola tűzének oltásában ki-
tűnt többi szovjet harcosnak, tisztnek a községben rendezett ünnepségen



Százhalombattán a ju-
bileumi ünnepségen
Lékö László t. ezds.
jutalmakat adott át az
erőműben keletkezett
tűz oltásában kitűnt
elvtársaknak

A Szovjet Hadsereg
képviselői is részt vet-
tek a Fejér megyei BM-
szervek székesszérvári
ünnepségén. A képen:
„Népeink barátságára
és a további közös si-
kerekre!”



MUNKÁSOSZTÁLY,

Pártunk a magatartás és a gondolkodás formálódásában mindig nagy fontosságot tulajdonított a szocialista hazafiság és az internacionalizmus erősödésének. Ezt fejezi ki a IX. kongresszus, amikor számba véve a hazánkban végbement nagy társadalmi változásokat, és nyomukban a nemzet egységesebbé válását, fokozott igényt támasztott a változások tudatosítására. A nemzet erejét ténylegesen megsokszorozza, hogy csak dolgozó osztályok, rétegek vannak hazánkban. Az erő növekedése viszont nemcsak bázisa, hanem megfelelő tudatossággal további ösztönzője lehet a fejlődésnek. Ennek az ösztönző erőnek a kibontakoztatásában lényeges a szocialista hazafiság, ugyanakkor az internacionalizmus széles körű terjedése, a hazáról és a más népekhez való viszonyunkról kialakult téves nézetek, a nacionalizmus, a kozmopolitizmus visszaszorítása.

A nemzeti érzés jelentősége napjainkban

A legutóbbi évtizedekben az egész világon meggyorsult a társadalmi fejlődés. A végbement változások egyik sajátos vonása a népek, az országok gazdasági, politikai és kulturális kapcsolatainak objektív integrálódási tendenciája. Ez a folyamat világszerte felvetette azt a gondolatot, hogy a nemzeti tudat, a nemzeti érzés a szocialista és a kapitalista országokban egyaránt rohamosan veszít majd jelentőségéből.

Ez a várakozás azonban nem igazolódtott be, sőt sok tekintetben az ellenkezője tapasztalható. Az említett tendenciával egyidőben a nemzeti kérdés jelentősége növekvőben, a nemzeti érzés pedig több vonatkozásban erősödőben van, s ennek számtalan megnyilvánulási formájával találkozhatunk. Ezek közül mindenki számára könnyen érthető és elfogadható a gyarmati elnyomás alól felszabadult és a függetlenségért még harcoló népek nemzeti érzésének erősödése, amiben nagy szerepet játszik az imperialista elnyomás hatása, valamint gazdasági, társadalmi elmaradottságuk.

Az iparilag, gazdaságilag fejlett nyugat-európai országokban is megfigyelhető azonban a nemzeti tudat, a nemzeti érzés erősödése. Ehhez hozzákiváncoklik, hogy a nemzeti érzés erősödik olyan országokban is, amelyekben a nemzeti állam megteremtésével együtt a nemzetiségi válság már jó ideje befejeződött. Régebbi keletű és kisebb jelentőségű Belgiumban a flamand—vallon vagy Nagy-Britanniában az angol—ír ellentét. *Jelentősebb napjainkban a francia nemzeti érzés erősödése, amely az USA világhatalmi törekvésével szemben bontakozik ki, és fontos mozgatója a francia politika Amerikától való függetlenségi törekvéseinek, s így sok tekintetben egybeesik a világ haladó erőinek célkitűzéseivel, még ha mások is az indítékok.*

A nemzeti kérdés szerepe a szocialista országokban is fontos. Ezen országokban a szocializmus alapjainak lerakásával, az *antagonisztikus osztályellentétek legalapvetőbb vonásainak megszüntetésével megkezdődött az egységes, szocialista nemzetiségi válság, s ezzel együtt a nemzeti tudat, a nemzeti érzés megújulása, szocialista tartalommal való telítődése.* A szocializmus győzelme a népi demokratikus országokban egyben szocialista világrendszer létrejöttét, továbbá az országok, népek között új típusú kapcsolatok kialakulását és erősödését is eredményezte. E kapcsolatok a proletár internacionalizmuson, az egyenjogúságon, a kölcsönös segítségen alapulnak. *A szocialista fejlődés tehát egyszerre és egymással kölcsönhatásban igényli a nemzeti egységet, a nemzeti sajátosságok fi-*

gyelembevételére épülő politikát és a szocialista világrendszer egységének megszilárdítását.

E kölcsönhatásos folyamatban néhol egészségtelen, káros jelenségek, az önállóságot, a nemzeti sajátosságokat eltúlzó nacionalista tendenciák is lábra kaptak. A nacionalista jelenségek felszínre kerülésében nem kis szerepe van a kapitalizmus-tól örökölt gazdasági elmaradottságnak és annak, hogy a szocialista országok gazdasági bázisa egymáshoz képest eltérő színvonalú. Mindez lehetőséget ad arra, hogy a szocialista országok között időleges és részleges ellentmondások alakuljanak ki egyes konkrét kérdésekben, amikor a gazdasági élet egybekapcsolódási szükségleteit mérlegelik. Ezek a részleges és időleges ellentmondások nacionalista megnyilvánulásokat is kiválthatnak. Kiküszöbölésüknek fontos követelménye a múltból örökölt gazdasági, életszínvonalbeli különbségek felszámolása, s ennek lényeges segítője az egyes országok népgazdaságának összehangolt fejlesztése.

A szocializmus idején a nemzeti érzés és a nacionalizmus összefonódása nem szükségszerű, és leküzdhető. Számba véve az objektív tendenciákat, lényeges feladatunk a nemzeti érzés ápolása, szocialista tartalommal való megtöltése, s a nacionalizmus megnyilvánulásainak visszaszorítása és felszámolása.

A munkásosztály nemzeti szerepe

A nacionalizmus és a kozmopolitizmus elleni harc eredményességének alapkérdése a nemzeti probléma és az osztályharc összefüggéseinek helyes értelmezése. *Osztálytartalom és nemzeti tényező nem egymástól független jelenségek, ennél fogva a hazafiság korszerű értelmezése csak a kettő kölcsönhatásának elismerése, megértése alapján lehetséges.*

A szocialista forradalom a munkásosztály történelmi hivatásának realizálódása. A szocializmus osztálytartalma a munkásosztály objektív érdekeinek megvalósulása, amellyel a dolgozók más rétegeinek érdekei is egybeesnek. A munkásosztály szerepétől azonban elválaszthatatlan nemzeti szerepe és felelőssége is. *A kommunista és munkáspártok tehát a nemzeti kérdéssel nem taktikai szükségletből, hanem elvi jelentőségű okokból foglalkoznak.*

A dolgozó tömegekben már korábban is mélyen élt a szülőföld szeretete, és büszkén őrizték a jogos honvédelem emlékét, amit azután az uralkodó osztályok kihasználtak, és megtévesztő, álhazafias felszavakkal saját osztályuralmuk elfogadtatására használták fel. A munkásosztályt

megelőző dolgozó osztályok nem álltak társadalmi tudatosságuk azon a fokon, mint a tudományos világnézettel felvértezett proletariátus, ezért nem ismerhették fel a valóságos osztályviszonyok természetét, s nem is lehetett következetes a harc ezek ellen. Éppen ezért a hazafiság pozitív és negatív elemeinek differenciálása, a plebejus hazafiság következtetéses összekapcsolása a nemzetközi haladói ügyével, az osztályharc és a nemzeti érzés szintézisének megteremtése a munkásosztályra várt.

A munkásosztály harci programja kezdettől az osztályelnyomás alóli felszabadulás célja és az osztályerők nemzetközi összefogásának megszervezése előtérben. *A munkásosztály gazdasági harca nem szűk nemzeti vonások, hanem modern nagyipari termelés és a tőke nemzetközi adottságai határozták meg. A szabadulásának feltételei és az osztályharc lényeg máig nemzetközi volt. Ez a proletariátus egyaránt elutasította a nemzeti nacionalizmust és a kíméletlen rasszizmusról való elnyomást, amely az osztályrendet, amelyet a burzsoázia éltetett, a közös hazai érdekeire hivatkozva elfogadtatni a dolgozókkal. Mindez a*

NEMZET

ban nem jelentett egyet a nemzetközi elfordulással. *A forradalmi változást a proletariátus fokozatos és szünetlenül nemzetközi osztályra szervezett harci programja a nemzetközi adottságok számoló és az összes dolgozó objektív érdekeit tartalmazó és valóban a nemzetközi haladását szolgáló program volt.*

A munkásosztály soha nem volt zombós a nemzeti kérdésekkel szemben. Nem mindegy számára, hogy milyen országban él. Lenin a hazai proletárharc jelentős tényezőjének tartotta a többi dolgozó réteggel való szövetség kialakulását. A munkásosztály szövetségeseinek érzelmeivel, tudatával igyekszik segíteni a nemzetközi proletariátus elemeinek elválasztását a nacionalizmustól. *A nemzeti kérdés számbavételével a nemzetközi összefonódik a munkásosztály szövetségi politikájának alakításával.*

Ugyancsak jelentős, hogy a marxista állást foglal a jogos nemzeti törekvések és a nemzetközi tőke elleni osztályösszekapcsolása mellett. *A munkásosztály támogatja az elnyomott népek nemzetközi függetlenségi harcát, amely a nemzetközi tőke gyengítését, a kommunista pártok erről az alapról a hódító burúk ellen mindig harcoltak és harcolnak.*

A hatalom megszerzése és a szocialista forradalom kibontakozása minőségi lépés a munkásosztálynak a nemzetközi összefogott állásfoglalásában. Ez a közös változás, mert a korábban elnyomott, kiküszöbölt proletariátus uralkodó osztállyá vált, s a hatalom birtok

í többi dolgozókkal szövetségben munkálkodik a nemzet egész életének szocialista átalakításán, felvirágoztatásán.

Hazafiság és szocialista forradalom

Magyarországon a felszabadult nép harcra 1945-ben kezdődött azért, hogy valóra váltsa a haza legjobbjainak álmait és eredménytelen küzdelmeik legmerészebb elképzeléseit. Nem árt emlékeznünk arra, hogy a hazáról oly sokat beszélő uralkodó osztályok milyen „örökséget” hagytak hátra, és országvesztő politikájukkal milyen gyászos helyzetet teremtettek. 1945-ben nagyon sokakban felrémlt a nemzethalál víziója.

Am a kommunisták harcba hívó szavára az évszázadokon át gúzsba kötött nép nemcsak a helyreállításból vette ki derekasan a részét, hanem hozzákezdett egy soha nem látott országépítő, felvirágoztató munkához. A föld a dolgozó parasztságé lett, jelentős iparosodás ment végbe hazánkban. Megszűnt az eddig kiváltságos osztályok műveltségi monopóliuma. A népi demokratikus fejlődés kezdettől összefonódott társadalmunk szocialista irányú átalakításával.

A szocializmus építésében olyan eredményeket értünk el, amelyek túlszárnyalják történelmünk minden korábbi progresszív célkitűzéseit. Ma, együtt a szocialista népek nagy családjával, véglegesnek, visszavonhatatlannak tekinthetjük a szocializmus vívmányait. A szocializmus alapjainak lerakásával megteremtődtek a feltételei a szülőföld szocialista hazává való átalakulásának, a dolgozó osztályok szocialista nemzetté válásának.

A nemzetközi feltételeknek lényeges a szerepük szocialista eredményeink elérésében. *Társadalmunk haladói átalakulása a Szovjetunióval és a többi szocialista országgal való szoros kapcsolat és együttműködés alapján ment végbe.* Ennek elméleti és gyakorlati szempontból egyaránt nagy a jelentősége. Pártunk helyes szövetségi politikájához természetesen kapcsolódott a haladói külpolitika. *A munkásosztály és pártja bebizonyította, hogy következetes nemzeti osztály és párt, s hogy ingadozás nélkül képviseli a magyar nemzet érdekeit. Ugyanakkor a szocialista országokhoz fűződő és egyre mélyülő barátság, a szoros együttműködés kifejezi a munkásosztály s a párt következetes internacionalizmusát.*

A nemzet szocialista felemelkedése új módon vetette fel a hazafiság értelmezését és követelményeit. Társadalmunk valószínűsége helyzete világosan kifejezi, hogy a társadalmi fejlődés és a nemzeti érdek egybeforhat. Ez a folyamat gyorsabb is lehet, ha a tömegek, minden társadalmi réteg hamarabb felismeri a szocialista és a nemzeti érdek egységét, s aktívan részt vesz ennek erősítésében. Mindez természetesen nem megy végbe egy csapásra, hosszabb idő és a párt jó ideológiai munkája is szükséges hozzá. *Alapvető persze az internacionalizmust és a hazafiságot egyaránt kifejező jó politika.* Amikor az ötvenes évek elején zavarok és ellentmondások támadtak a szocialista hazafiság és az internacionalizmus értelmezésében, ezeknek a szekták irányban eltorzult politika volt a fő forrásuk, s azután a politikai és eszmei zavart kihasználva erősödött meg a revizionista irányzat. Mindkét vonatkozásban antimarxista módon értelmezték az osztályharc és a függetlenségi

küzdelmek összefüggéseit, valamint a szocialista országok egymás közti kapcsolatainak formáit. Így jutott el Nagy Imre a munkásosztálynak a nemzeti egységből való kirekesztéséig és a szocialista világrendszerrel való szakítás meghirdetéséig, s ez már a nyíltan vallott nacionalizmus volt.

1956 után pártunk következetes harcra mozgósított a szekták és revizionista tendenciák leküzdésére. *Ennek alapvető vonatkozása a marxizmus alkotó alkalmazása, amely egyaránt számol az ország adottságaival és a nemzetközi összefogás következményeivel, érvényesíti a munkásosztály vezető szerepét, megszilárdítja a munkás-paraszt szövetséget. Ez az alapja a szocialista hazafiság elmélyítésének.*

A hazafiság és az internacionalizmus egysége

A proletár internacionalizmus egyet jelent a Szovjetunióval, a szocialista országokkal és a nemzetközi munkásmozgalommal való szolidaritással. Ez tulajdonképpen a nemzetközi haladás fő erőt egységének, testvéri együttműködésének, de a nemzeti érdekek érvényesítésének is követelménye. Nemzeti felemelkedést keresni a haladás fő erőitől elszakadva vagy még inkább velük szemben, súlyos káro-

találhatók. Napjainkban tapasztalható, hogy miközben a szocialista országok többségében a kommunista pártok kialakították a saját fejlődésüknek a nemzetközi haladással összehangolt legkedvezőbb formáit, némely szocialista országokban lábra kaptak a sajátos nemzeti utakat túlhangsúlyozó, a nemzeti érdeket és a nemzetköziséget tartósan elkülöníteni akaró törekvések. A nemzeti önállóság azonban nem lehet önmagában, s önmagáért létező követelmény, minthogy a haza és a haladás, a nemzeti érdek és az internacionalista kötelezettség egységén alapul. Ahol a szuverenitást másként értelmezik, ott az illető nép jogai is csorbát szenvednek, és fennáll a veszély, hogy ez az értelmezés más nemzetek, vagy nemzetiségek jogegyenlőségére is alapot teremthet. „Mostanában egyes szocialista országokban felbukkannak a nemzeti elkülönülés eleme — mondotta Kádár János elvtárs — Mi a szocialista országok kapcsolataiban a nemzeti korlátoltság, a nemzeti elkülönülés ellen, a proletár internacionalizmus, valamennyi szocialista ország testvéri egysége és együttműködése mellett vagyunk.” Kádár elvtárs szavaiból kiderül, hogy az egyes nemzetek valószínűsége érdekeit nem lehet pillanatnyi látszateredmények hajszolásával kockára tenni.

NEMZETKÖZISÉG

hoz vezet. A dolog természetéből adódóan lehetetlen a nemzetközi munkásosztály érdekeivel szemben képviselni a szocialista haza ügyét. De ennek az ellenkezője is igaz. A nemzetközi munkásosztállyal való szolidaritás eszméje sem képviselhető a szocialista nemzeti érdekek mellőzéseivel, tagadásával. *Nem lehet tehát senki szocialista hazafi a nacionalizmus alapján, és ugyanúgy nem lehet a nemzetközi haladás ügyét következetesen képviselni szocialista hazafiság nélkül.* A nemzeti nihilizmus állítólagos „nemzetközisége” pusztán üres frázis a nemzetek létezésének körülményei között. Ezért a munkásosztály hazafisága a nemzeti és nemzetközi követelmények kölcsönhatásos kapcsolatán alapszik.

Pártunk politikájában a szocialista hazafiság és az internacionalizmus egymást élető és társadalmunk fejlődését előmozdító, lendítőerővé vált. Ez azonban nem kijelentés dolga, hiszen történelmi folyamatról van szó, amelynek során mindig újabb módon vetődnek fel konkrét feladatok. Az új feladatok viszont mindig meghatározott elemzést követelnek, s nem feledkezhetünk meg arról, hogy az ehhez vezető úton nálunk is, más szocialista országban is rejtett csapdák, akadályok is

A társadalmi haladás folyamatában a szocialista országok önállóságának alakulása, erősödése és az egész szocialista tábor magasabb szintű egysége kölcsönhatásosan valósulhat meg. Ez egyben azt is jelenti, hogy az önállóság, az egyenjogúság elismerése kizárja az erőkülönbségen alapuló, a nagyságrendhez igazodó rangsorolást, vagyis minden privilégiumot. Nem fogadhatók el tehát „a kis és nagy országok közötti ellentétekre” épített elkülönülési törekvések.

A nemzetközi tapasztalatok azt bizonyítják, hogy bizonyos zavar, a hazafiság és az internacionalizmus egységének konkrét érvényesülését érintő hiba előfordulhat. Ezt az imperialisták fellazítási politikája és a kínai szakadárak nacionalista törekvései segíthetik, és bizonyos örökös jelenségek is ebben az irányban hatnak. Ennek azonban még inkább arra kell ösztönöznie bennünket, hogy nagy figyelmet fordítsunk a szocialista hazafiság és az internacionalizmus egységének következetes érvényesülésére, ne engedjük leegyszerűsíteni ennek történelmileg változó tartalmát.

Az MSZMP IX. kongresszusa a szocialista hazafiság tartalmát a következőkben jelölte meg: „A szocialista hazafiság... magában foglal minden igazi értéket, amelyet évszázadok során maga a nép teremtett, de nem táplálkozhat kizárólag a múlt forrásaiból... Több mint 21 éves harc és munka nagyszerű eredménye és a cél, a szocialista magyar nemzet felvirágoztatása adja mai hazafiságunk igazi tartalmát. A szocialista hazafiság szerves része a nemzetköziség, a világ munkásosztályával, kommunista és munkáspártjaival való együttműködés és szolidaritás”. Ennek megfelelően szocialista hazafinak azt tarthatjuk, aki hazáját, szülőföldjét, a hazát alkotó nép közösségét, a haza anyagi és szellemi kultúráját, annak fejlesztését magának vállalja, együtt a más népek megbecsülésével, a nemzetközi haladás támogatásával. Társadalmunk objektív fejlődésére támaszkodva a párt széles körű ideológiai propagandamunkával segíti, hogy egész népünk a következetes szocialista hazafiság és az internacionalizmus szelleme szerint éljen és cselekedjen.

BALLÓ ISTVÁN

felkészülés gondok

1. Az évszakok és tüzesetek gyakorisága

Az elmúlt évek során már jó néhányszor foglalkoztunk a Magyar Tűzoltóban a tűzoltószerek és szakfelkészítések téli karbantartásának kérdéseivel. Felhivtuk a figyelmet a legáltalánosabb hiányosságokra, és gyakorlati tanácsokat adtunk azok megszüntetésére. Ugyanakkor persze számos intézkedés is történt, s ezek eredményeként lényeges javulást értünk el a kezelésben és a karbantartásban. Ez alkalommal a kár-elhárítás kapcsán felmerülő jellegzetes téli problémákkal s megoldásukkal foglalkozunk. A téma időszerezését egyrészt a kritikus évszak közelsége, másrészt pedig az a körülmény húzza alá, hogy a kérdés nyilvános megvitatása ez ideig háttérbe szorult, és ha alkalomadtán szóba is került, akkor is csak nagy általánosságban beszéltünk róla.

Tanulságos összefüggések

Az elmúlt évek tűzkárstatisztikáját vizsgálva tanulságos összefüggéseket találunk a tüzesetek gyakorisága és az évszakok között. Ez az összefüggés főként a mezőgazdasági és a lakóházi tüzek alakulásában szembetűnő.

Mielőtt népgazdasági ágazat (ipar, mezőgazdaság, lakóházak, egyéb) szerint vizsgálnánk a kérdést, elemezzük röviden a tüzesetek száma és az évszakok közötti általános összefüggést. Számítási alap az elmúlt hat év tűzkárstatisztikája. A vizsgálódáshoz a következő formulákat használjuk fel:

$$\text{A tüzesetek havi átlagszáma} = \frac{\text{A 6 év alatt történt összes tüzesetek száma}}{72 \text{ (hónapok száma)}}$$

$$\text{A tüzesetek gyakorisága naptári hónapokra (január, február stb.) bontva} = \frac{\text{A 6 év azonos naptári hónapjaiban keletkezett összes tüzesetek száma}}{6 \text{ (évek száma)}}$$

Hazánk területén az elmúlt 6 évben átlagosan havonta 493,8 tüzeset keletkezett. A hat esztendő januári hónapjaiban pedig összesen 3493. Hat év átlagában tehát 582,1 tűz jut egy-egy januárra.

Összehasonlításként és tanulságként is az I. táblázat tartalma, hogy a vizsgált időszak naptári hónapjaiban hány tüzeset keletkezett. Ha alaposan szemügyre vesszük ezeket az adatokat, akkor fel kell figyeljünk arra, hogy a februári, márciusi és a decemberi tüzesetek számának alakulása is igen elgondolkodtató. A téli hónapokra vonatkozó számadatok összehasonlítása a nyári hónapokéval szemléltetően bizonyítja, hogy a téli időszakban lényegesen több káreset fordul elő, mint a legveszélyesebbnek nyilvánított július és augusztus hónapban.

A téli tüzesetek gyakorisága különösen szembetűnik a lakóházi tüzkarok elemzésekor. A cikkben csak az 500,— Ft-nál nagyobb kárértéket okozott tüzesetekkel foglalkozunk.

A II. sz. táblázatba foglalt adatok szerint az elmúlt hat év folyamán havonta átlag 100,2 lakóházi tüzeset történt hazánk-

ban, és a téli hónapokban volt legtöbb a számuk. A januári napokra eső átlagosan 156,6 ilyen tüzeset. 56,4 százalékkal ladja meg a havi átlagot. A fokozott fűtés, a fűtőberendezé gyártási, karbantartási és kezelési hiányosságai, a felügyeleti külső hagyott gyermekek számának növekedése stb. azok az okok, amelyek a téli tüzesetek számának igen nagymértvű emelkedését előidézik.

A népgazdaság szempontjából az ipari létesítmények tűzvédelme alapvető fontosságú, ennek megfelelően egy kissé részletesebben foglalkozom az ipari tüzesetek időszakosságával gyakoriságával, egyúttal igyekszem bizonyítani az összefüggések feltárásának tűzvédelmi jelentőségét.

A négy alapvető ok

A téma elemzésekor a matematikai fogalmakat közhazsálatlanul szak kifejezésekkel helyettesítem, továbbá az ok és okok kategóriája helyett a tűzkeletkezési ok, tüzeset stb. szakmai kifejezéseket használom.

A következőkben a tűzkeletkezési ok fogalmi köre elterjedt tűzkárstatisztikában használatos tűzkeletkezési okétól.

A cikk keretében tűzkeletkezési oknak tekintjük az olyan — emberi magatartást (pl.: gondatlanság, mulasztás, szánakosság);

- műszaki, anyagi hibákat, hiányosságokat;
- baleseteket, előre nem számítható eseményeket stb.;
- természeti csapásokat, amelyek folytán tűz keletkezik.

Véleményem szerint valamennyi tüzeset keletkezési okát említett négy alapvető ok egyikére vezethető vissza. Úgy gondolom, hogy a tűzvizsgálati adatok feldolgozásának gépesítés céljából előbb-utóbb módosítani kell a tűzvizsgálati adatok osztályozásának jelenlegi módszerét, és hogy az előbbi négy kategória minden bizonnyal segítséget ad majd egy új vizsgálati rendszert kidolgozásához.

A szakirodalom hagyományos leírási formái szerint az éghető anyag, levegő, illetve a gyúlékony hőmérséklet (katalitikus hatás).

Úgy vélem, e három feltétel fogalmát vizsgálati szempontból ki kell bővíteni a tűzkeletkezési ok szükségességének a megjelölésével. Egy-egy tüzeset ugyanis valamely tűzveszélyes folyamat, vagy tűzveszélyes anyag jelenlétében nyilvánvalóan csak a tűzkeletkezési ok hatására következik be.

Ismételten felhívom a figyelmet, hogy a tűzkeletkezési okokat nem szabad összetéveszteni a tűzveszéllyel, tűzveszélyes folyamatokkal, anyagokkal és eljárásokkal, mivel az okok és a folyamatok közötti határ eltüntetésével a vizsgálatok, elemzések nem foglalhatók matematikai formulákba.

A tények bizonyítanak

Az alapfogalmak tisztázása és az elmúlt hat év statisztikai adatainak feldolgozása után kijelenthetjük, hogy a tüzesetek gyakorisága és a tűzveszély a népgazdaság bármely területén arányban áll egymással. Így pl. az iparban a januári hónapokban legnagyobb tűzveszélyes folyamatok száma, ebből eredően legtöbb a tüzeset is. A magyarázat is kézenfekvő, mivel általában a januári hónapok hőmérsékleti átlagértékei a legalacsonyabbak, nem csupán a munkahelyeket fűtik fokozottan, hanem ilyenkor legnagyobb a technológiai hőközvetítések mennyisége is.

I. sz. táblázat

Az ország egész területén történt összes tüzeset gyakoriságának átlagértékei naptári hónapokra kivéve

I.	II.	III.	IV.	V.	VI.	VII.	VIII.	IX.	X.	XI.
582,1	543	568,6	568,3	413,8	436,3	521,1	504,1	457,3	474,1	398,6

Az egy hónapra eső átlag (középarányos) 493,8 tüzeset

TANÁCSKOZTAK A SOMOGY MEGYEIEK



Dr. Németi László a megyei tanács nevében több segítséget ígért a problémák megoldásához

Biztató jelenség viszont, hogy az egységek több sportágban is szépen helytállnak, s ha nem is veszélyeztetik az országos rekordokat, a rendszeres sportolás is növeli erejüket, edzettségüket.

Örömmel fogadták a megyében, hogy idén még több önállóságot kaptak a továbbképzés megszervezésében. Ezt arra is fel kívánják használni, hogy a beosztottak jobban megismerkedjenek területük sajátosságaival.

A korábban sok vitára okot adó és egy kicsit formálissá vált osztályozás eltörlésének itt is örülnek. Ami persze nem csökkenti a parancsnokok és beosztottak felelősségét, sőt még inkább kidomborítja, hogy a foglalkozásoknak a gyakorlati munka az igazi mércéje.

-g-

A múlt havi Magyar Tűzoltó-ban, technikai okokból, csak röviden adhattunk hírt a Somogy megyei tanács októberi értekezletéről. Ezt kívánjuk kiegészíteni a következőkben.

Igen jó kezdeményezésnek tartottuk, hogy nemcsak a megyei tanács igazgatási osztályának vezetőjét hívták meg az értekezletre, hanem több KISZ-funkcionáriust is. A testületekben ugyanis jelenleg 1606 KISZ-fiatal tevékenykedik, s a további együttműködés növelése céljából feltétlenül szükségesnek látszott, hogy a résztvevők kölcsönösen jobban megismerjék a KISZ, illetve az önkéntesek problémáit.

A nagyatádi, a fonyódi és a tabi KISZ-bizottságok már eddig is sok segítséget nyújtottak. Ugyanakkor azonban néhány járásban még akadnak az ifjúgardista tűzrendészek szervezése. Pedig szükség lenne rájuk, mivel a marcali és kaposvári járás kivételével meggyeszeri csökkenő tendenciát mutat az ifjú-sági tűzoltók száma.

Akárcsak másutt, Somogyban is nem kevés gondot okoz a vezetőségválasztó közgyűlések jó előkészítése. Ez ugyan nem kizárólagos, de korántsem lebecsülendő eszköze a testületi élet megszilárdításának. Amiben egyébként nem kevés sikert értek el az elmúlt esztendőben. Igaz viszont, hogy az önkéntesek társadalmi megbecsülése is sokat javult a korábbiakhoz képest.

Az egyenruhaellátást például már szinte teljesen megoldották, sőt a pótlásról is kellően gondoskodtak. A korábbi helyzettel összehasonlítva jó eredmény, hogy már csak 30

szertár nem felel meg a követelményeknek, és a rendbehozatalukra idén is jelentős pénzüsszeget biztosítottak.

A fokozott gondoskodásnak is tulajdonítható, hogy ez év októberének közepéig 82 tüzeset oltásban vettek részt a somogyi önkéntesek, mégpedig túlnyomórészt igen odaadóan. S még több segítséget is adhattak volna, ám a tüzesetek 39%-ához nem riasztották őket...

A gyenge testületek száma is csökkent, bár Szentborbáson, Potonyon, Vésén, Nyímen és másutt még nemigen tudtak javítani a helyzetet, más falvakban pedig létszámihiánnyal küszködnek.

Második napirendi pontként az új továbbképzési évvaddal összefüggő feladatokat vitatták meg. Dr. Egyed örgy. elvtárs igen tárgyilagosan, dicsérettel és bírálattal egyaránt nem fukarkodva s az elmúlt évad tapasztalatai alapján határozta meg a tennivalókat.

A kétségtelen javulás ellenére némelyik egység még nem tudott szakítani a régi hibákkal. Többször előfordult, hogy a parancsnokok nem kifogásolták a felületes gyakorlati terveket, másutt lezártnak tekintették egy-egy téma oktatását, jóllehet több beosztott nem volt tisztában az anyaggal.

Itt-ott az is előfordult, hogy igen szűkszavúan értékelték a gyakorlatot, az egyik őrségparancsnok például így: „Általában a szerelés alkalmazkodott az utasításokhoz...” Másutt — szerencsére csak gyakorlati alkalmával — helytelenül lebecsülték a „káreset” súlyosságát, vagy nem végeztek alapos felderítést.

A kaposváriak B csoportja a tavalyi gyengébb szereplése után idén visszahódította a megyei elsőségét, és kis híján bejutott az országos döntőbe; ott azonban csupán egyetlen versenyző képviselte a Somogy megyei tűzoltókat, amivel érthetően nem elégedettek!



Járási KISZ-bizottságok küldöttei is részt vettek az első napirendi pont megtárgyalásában

Hat év alatt havonta átlag 48,3 tüzeset keletkezik az ipari létesítményekben. A tüzesetek az iparban is a januári hónapokban a leggyakoribbak. A januári átlag ugyanis 66,5 tüzeset, míg a decembert 55,4, a márciusit 54,2, a februári pedig 52,2.

Legkedvezőbb a helyzet májusban, amikor is a tüzesetek havi átlaga 37,2. A táblázatokat vizsgálva megállapíthatjuk, hogy a tüzek gyakorisága, a mezőgazdaság kivételével, valamennyi területen a januári hónapokban a legnagyobb.

Igen elgondolkoztató összefüggést találunk akkor is, ha a havi átlagokat összehasonlítjuk a csúcspot jelentő januári hónapokéval. Az iparban a havi átlag 48,3, a januári hónapoké azonban 66,5 tüzeset, ami 38 százalékkal magasabb, mint a többi hónapé.

Az „egyéb” kategóriába tartozó területeken 59,3 a havi átlag, ezzel szemben a januári hónapoké 85,2, tehát 43 százalékkal magasabb.

Havonta átlagosan 100,2 lakóházi tüzeset keletkezik, a januári hónapokban viszont 56,4 százalékkal több, nem kevesebb, mint 156,6. (A számadatok természetesen kerekített értékek.)

A tüzesetek időszakossága a mezőgazdaságban is szembe-

tűnő. A július hónapokban keletkezett tüzesetek száma átlagosan 235,3, tehát 55 százalékkal haladja meg az átlagértéket.

A tűzveszély, a tűzkeletkezési okok és a tüzesetek száma közötti szoros összefüggést támasztja alá az áprilisi hónapok tűzkárstatisztikája is, mégpedig ugyancsak ismert okokból. Ezzel kapcsolatosan még csupán annyit, hogy július után áprilisban történik a legtöbb tüzeset, mivel a tűzveszély, a tűzkeletkezési okok száma és mérve ilyenkor van csúcsponton.

Fel kell figyelnünk a napi, heti hőmérsékletátlagok és a tüzesetek száma közti igen szoros összefüggésre is. Így például, ha kellemes, meleg idő van márciusban, tehát több a kiránduló, a növényzet pedig száraz, gyakoribbak az erdőtüzek.

Az előbbieken kifejtett gondolatmenet alapján jogosan vetődhet fel a kérdés: kiszámítható-e előre az év egyes hónapjaira a tüzesetek várható gyakorisága. Véleményem szerint igenlő választ adhatunk erre, feltéve persze, ha a gyakoriságot befolyásoló tényezők alakulása is előre meghatározható. A gyakoriságot tényezőinek előre történő meghatározása igen sokrétű, bonyolult feladat, s taglalása meghaladja e cikk kereteit.

(Folytatjuk.)

II. sz. táblázat

A kárral járó tüzesetek gyakorisága naptári hónapokra kivéve népgazdasági ágazat-bontásban

Népgazdasági ágazat	Hónapok												egy hónapra eső átlag
	I.	II.	III.	IV.	V.	VI.	VII.	VIII.	IX.	X.	XI.	XII.	
Ipar	66,5	52,2	54,2	48,3	37,2	45,3	47,3	42,8	41,0	45,8	44,0	55,5	48,3
Mezőgazd.	63,5	92,0	148,0	225,6	151,3	154,2	235,3	223,5	183,3	186,1	97,7	66,8	152,2
Lakóház	156,6	136,5	113,1	98,2	77,3	83,2	82,0	82,2	73,8	88,2	89,3	122,5	100,2
Egyéb terület	85,2	75,0	69,7	51,7	44,5	57,2	56,2	52,2	50,2	50,7	52,8	65,3	59,3



tudatosság hiánya, a módszerbeli tapasztalatatlanság, esetenként a sablonosság vagy éppen a lehetőségek kiaknázatlansága. Nehol a kapcsolatos feladatok végrehajtásakor nem támaszkodnak megfelelően a tűzrendészeti társadalmi szervezetére: a tűzrendészeti bizottságokra és előadókra, a létesítményi és önkéntes tűzoltóságokra, továbbá a jelentősebb vállalatok és a középírányító szervek segítségére, holott ez is igen szükséges volna.

A propagandatevékenység eredményességének javítása szükségszerűen vetette fel az új utak és módszerek keresését. Számos megyében például az utóbbi egy-két évben arra a megállapításra jutottak, hogy szélesebb alapokra kell helyezni a lakosság felvilágosítását, és differenciáltabb, céltudatos felvilágosító munka szük-

TŰZRENDEZETI SZABÁLYOK ÉLETÜNKEZELÉSÉNEK ÉRTÉKELÉSE						
HÉTVE	REPO	SZERDA	SZOMBAT	PÉNTEK	SZOMBAT	SZOMBAT
8-9						
9-10						
10-11						
11-12						
12-13						
13-14						
14-15						
15-16						
16-17						



A tűzrendészeti szabályok életünket, egészségünket valamint vagyónkat védik. Tiszteletben tartásuk közös érdekünk!

rum valóban közvéleményt teremtsen tűzrendészet ügyének.

A sajtópropaganda hatását persze nem korai lenne értékelni, hiszen mint minden felvilágosító tevékenységnek, ennek csak hosszabb idő elteltével mérhető a konkrét eredménye. Annyi azonban most is kétségtelen, hogy az olvasók mi-

JÓ módszerek

Mostanában jogosan esik sok szó a tűzrendészeti propagandáról, minthogy pusztán hatósági tevékenységgel nem javíthatjuk tűzvédelmünket. Közismert ugyanis, hogy a lakosság felvilágosítását, oktatását elősegítő célirányos propaganda az egyik leghatékonyabb eszköze a megelőzésnek. Alapvető érdek fűződik tehát ahhoz, hogy a lakosság mind szélesebb köre megismerje, s tartsa is meg a tűzrendészeti előírásokat.

A propaganda fontosságát még inkább meghatározza, hogy a népgazdaság számos területén, mint például a lakóházakban, nincs is lehetőség a tűzrendészeti hatóságok által végzett ellenőrzésekre. A káresetek jelentős hányada viszont — évente mintegy 1300 tűz — lakóházakban következik be. A lakosság felvilágosításának eredményesebbé tétele azonban nemcsak a lakóházi tüzek miatt, hanem a gyakori és azonos jellegű káresetek és tűzrendészeti szabálytalanságok jobb megelőzése céljából is szükségszerű.

Szakítsunk a sablonokkal!

Bár a felvilágosító munka ma már mindjobban szerves részévé vált a tűzrendészeti hatóságok tevékenységének, hatékonyságát még károsan befolyásolja a cél-

séges. Éppen ezért szakítani kívánnak a sablonossággal, és a lehető legalkalmasabb eszközökkel törekednek a lakosság érdeklődésének felkeltésére. Ezek közül a kezdeményezések közül ismertetek néhányat a következőkben.

A sajtó segítségével...

Évente átlag 2000 cikk, tájékoztatás, felhívás, illetve híryanag jelenik meg a megyei, illetve üzemi sajtóban. Nagy részük ma már nem szorítkozik csupán egy-egy tüzeset leírására, és általában megfelelően szolgálják céljainkat. A Komárom és Veszprém megyei parancsnokság ebből a felismerésből tette állandóvá a lakosság sajtó útján történetű tűzrendészeti tájékoztatását. Komárom megyében — július óta — a Dolgozók Lapja „A 05-ről jelentik” címmel havonta, a veszprémi Napló pedig „Tűzrendészeti Híradó”-jában negyedévenként egy, illetve két oldal terjedelemben foglalkozik a megye aktuális tűzrendészeti problémáival.

E rovatok segítségével ismertebbé válnak a tűzrendészeti problémák, rendelkezések, hiszen rendszeresen napirenden tartják őket. Ily módon sok tízezer emberhez eljut felvilágosító szavunk, mégpedig olyanokhoz is, mint például a nyugdíjasok, háziasszonyok, akik körében jóformán csak ezen az úton fejthetünk ki propagandatevékenységet.

Természetesen igen helytelen volna, ha túlbecsülnénk a sajtópropagandát, vagy éppenséggel olyan következtetést vonnánk le, hogy a sajtó a legeredményesebb, sőt mi több: kizárólagos eszköze a korszerű tűzrendészeti felvilágosításnak, jóllehet fontos szerepét ilyen vonatkozásban sem vitathatjuk. De figyelembe kell vennünk azt is, hogy nem olvas mindenki újságot, vagy ha kezükbe is veszik, éppen a tűzrendészeti cikkeket lapozzák át. Ezért azután — következő lépésként — még változatosabbá kell tenni az oldalakat, így például humoros írások, rajzok, rejtvenyek és bírálatok közlésével. Egyszóval mindent latba kell vetnünk, hogy ez a fő-

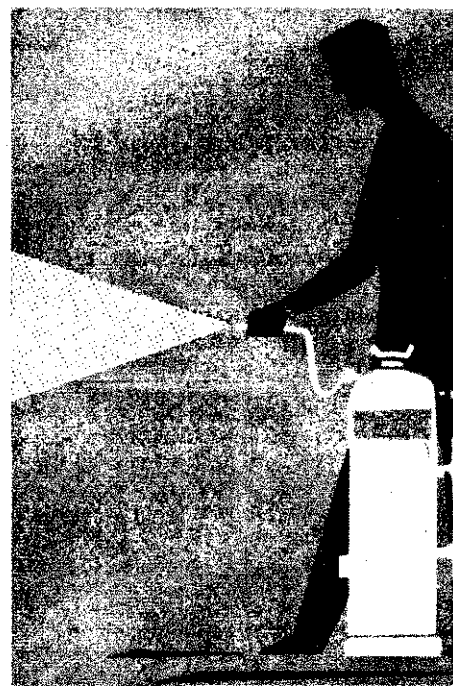

két megyében felfigyeltek az új rovatra. egyik lap szerkesztőségének közvéleménykutatása ugyanis a tűzrendészeti rovatra kiterjedt, és a beérkezett válaszok 50% érdekesnek, fontosnak és hasznosnak tartotta azt, és kérte, hogy tegyék rendszeré.

Az olvasók némelyike egy-egy megálgításra, problémára is reagált. „A 05-jelentik” című rovat többek között foglalkozott a gyermekek által okozott tüzekkel, a megelőzés fontosságával. A megjelenése után szülők, pedagógusok több javaslatot tettek a kérdés megdására.

A rovatban közölt bírálatok is hasznosnak bizonyultak. Az érintett személyek ugyanis soron kívül megteszik a szükséges intézkedéseket. Így például a „Két sorópó az útbán” című cikk megjelenése u-



Felelőtlenség

A felelőtlenség a tűzveszély egyik leggyakoribb oka. A megelőzés érdekében a lakosság felvilágosítását, oktatását elősegítő célirányos propaganda az egyik leghatékonyabb eszköze a megelőzésnek.

Bélyeg

1	2	3	4	5	6	7	8
9				10			11
12		13	14			15	
16				17			
18		19			20		
21				22			
23				24			

BM
NÓGRÁD MEGYEI
TŰZRENDEZÉSI
PARANCSNOKSÁG
SÁLSÓTOMBA



FELADÓ: Név: _____ Osztály: _____
Lakcím: _____

a MÁV Budapesti Igazgatósága intézkedett, és erről a megyei parancsnokság is tájékoztatta. Veszprém megyében is tapasztalták, hogy a megjelent cikkeket követően javul a megbírált tanácsok és tűzrendészeti bizottságok tevékenysége, és soron kívül kiküszöbölők a nyilvánosság elé tárt fogyatékoságokat.

vették, hogy szinte alig kapható órarend az üzletekben... A megoldás ezután már kézenfekvő volt. Szeptemberben 10 ezer példány „Rejtvényes órarend”-et osztottak szét az iskolákban. A kiadványon azt is feltüntették, hogy a helyesen megfejtők között könyvjutalmat sorsolnak ki. A propagandaanyagot a járási művelődési osztályok, a pedagógusok, az úttörőszervezetek úgy terjesztették, hogy a legtöbb órarend oda jusson, ahol eddig legkevesebb volt a felvilágosítás, vagy a legtöbb gyermekjáték okozta tűz keletkezett. A terjesztéskor azt is figyelembe vették, hogy oda is elegendő példány jusson, ahol a gyerekek az úttörőtűzoltó-szakkörök iránt eddig nem valami nagy érdeklődést tanúsítottak. Csak a tűzrendészeti ismeretek bir-



szempontból is értékelte a megfejtéseket. Így például azt is megvizsgálták, hogy összesen hányan választottak helyesen a tíz kérdésre. Kiderült, hogy aránylag kevesen — mindössze 17 százalék — tudtak helyes választ adni valamennyi tűzrendészeti kérdésre, holott azok egyáltalán nem voltak bonyolultak.

További propagandatevékenységükhöz jelentős segítséget nyújtott annak értékelése, hogy a feltett kérdések közül melyekre érkezett a legkevesebb helyes válasz. A felmérés eredményeként derült fény arra, hogy bizonytalanság mutatkozott olyan alapvető kérdésekben, mint pl.: lehet-e éghető anyagot elhelyezni padlásokon kémény közelében, mennyi fűtőolaj tárolható lakásokban, valamint milyen szabályok megtartásával gyűjthetnek tüzet a szabadban. Ezekből a megállapításokból a tűzrendészeti hatóság értékes következtetéseket vonhatott le. Egyébként a vizsgálódás arra is kiterjedt, melyik hatóság területén érdeklődtek jobban, vagy kevésbé a rejtvény iránt, s mi lehetett az oka az igen számottevő eltérésnek.

E néhány kiragadott példa természetesen csak ízelítő tűzrendészeti propaganda-munkánk új módszereiből. Megnyugtató, hogy a többi megyében is keresik az újat, az eddiginél célravezetőbb eszközöket.

Hiba lenne azonban, ha szem elől vesztenénk, hogy mindez még csupán kezdete, nem pedig betűzése annak a törekvésünknek, amely tűzrendészeti propagandánk korszerűsítését célozza.

Dr. Félix László
tű. alez.

hasznos KEZDEMÉNYEZÉSEK

A Nógrád megyei tűzrendészeti bizottság már 1965 óta foglalkozik propaganda-kiadványokkal. A „Lángok” című sajtótermékét hétszer s összesen 70 ezer példányban jelentették meg, mégpedig kétszínű nyomással és fénykép illusztrációkkal. A terjesztés igazodott a feldolgozott témákhoz. (Ipar, mezőgazdaság, lakóház stb.) A szétosztást a tűzrendészeti szervezet segítségével oldották meg. A kiadványban — többek között — állami gazdaságok vezetői is nyilatkoztak, s véleményüket mind a többi vezetők, mind pedig a dolgozók kíváncsian olvasták. Számos létesítményben a dolgozók tűzrendészeti oktatására is felhasználták az említett kiadványokat. A nagyobb vállalatok, illetve a felügyeleti szervük viselték a felmerült költségeket.

tokában fejthették meg helyesen a rejtvényt. Így szép sikereknek számít, hogy nyolcszáz gyerek pályázott a kilátásba helyezett könyvjutalmakra, még hozzá legtöbben külterületiek. A megyei tanács és az Állami Biztosító igazgatósága négyezer forintot adott a költségekre.

Élőszóval, vetélkedve

A körülményekből adódóan az üzemi dolgozók közötti felvilágosító munka feltételei a legkedvezőbbek. Persze csak akkor, ha bátrabban szakítunk a sablonos megoldásokkal, és újabb ötletekkel, módszerekkel törekszünk hatásosabbá tenni munkánkat. Veszprém megyében például érdekes megoldással rendeztek hat tűzrendészeti vetélkedőt ebben az esztendőben. Először tűzrendészeti propaganda-film vetítettek le a résztvevőknek, de a hangot kikapcsolták. A nézőknek ezután írásban kellett válaszolniuk, hogy hány és milyen szabálytalanságot láttak. Az ismételt, de immár hangos vetítés során saját maguk ellenőrizhették válaszaik helyességét, vagy helytelenségét. Ezt követően a vetélkedők egy úgynevezett tűzrendészeti totószelelyt töltöttek ki. A két értékelés alapján legtöbb pontot elérők kerültek a döntőbe. A rendezvény újszerű formája még azok körében is nagy érdeklődést keltett, akik nem vettek részt a vetélkedőn.

Rejtvény, amely felmérés is

A számos megyében meghonosodott tűzrendészeti rejtvénypályázatok közül mindenekelőtt a Szolnok megyei elismerésre méltó. A rejtvény megjelenése előtt a megyei sajtóban tájékoztatták az olvasókat a feltevélekről, valamint a díjakról. A rejtvényt 10 ezer példányban nyomtatták ki, s a tűzrendészeti szervezete terjesztette. Jellemzős az érdeklődésre, hogy csaknem kétezerczáz megfejtés érkezett be, tehát az anyag 22%-a biztosan felkeltette az érdeklődést. A megyei parancsnokság több

Rejtvényes órarend

Ugyancsak a Nógrád megyeiek nevéhez fűződik egy másik ötletes kezdeményezés is, ami egyben jó példája annak, hogy mi-

Tűzrendészeti híradó

A VESZPRÉM MEGYEI TANÁCS VE
TŰZRENDEZÉSI BIZOTTSÁGÁNAK TÁJÉKOZTATÓJA
1965. II. SZÁM

Yors adó

Közös ügy

— víz nélkül

ilyen sokféle módon kelthetjük fel az olvasók érdeklődését. A megyei parancsnokság munkatársai azon töprengtek, milyen módon lehetne gyarapítani a felső tagozatos gyerekek tűzvédelmi ismereteit. Észre-

A KIPATTANÓ SZIKRA SOK TÜZET OK

BM Országos Tűzrendészet P

ÉGHETŐ ANYAGOT ÉS
BERENDEZÉST A KÁRHA



Az alkalmi nézők ezt látták az udvaron

Ez bizony nem sikerült...

Ez viszont már jobban

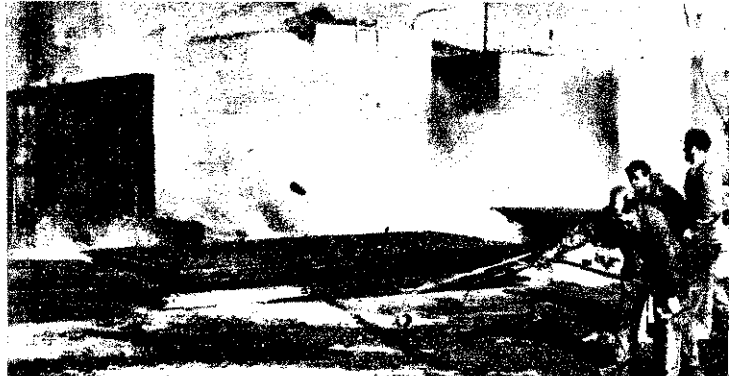

Az alkalmi nézők annyit láttak az egészről, hogy ég az udvar közepén egy kalyiba. **Varga László** vezéreltetével előrobognak az önkéntes szaktársak: a *nagy* meg a *kis Mihalovits, Cindner, Bundai, Haller, Szeidl, Papp, Jurászik, Horváth, Kubik* meg a többiek. Kapják a motort, gurítják a lömlőket, jön a víz, aztán neki a tűznek, s az gyorsan elalszik. Utána még egyszer megismétlődik az eset; nagy pukkanások; mindenki izadt, fáradt, némelyik csuromvizes, amikor összeszedelőzködnek, és elvonulnak a helyszínről...

TŰZOLTÁSI gyakorlat

Lényegében ennyi is történt, meg még valami, ami a kíváncsi ácsorgóknak bizonyára eszébe sem jutott: a látszólag nagy szaladgálás miatt megmosolygott, és egy-egy csipős megjegyzéssel illetett „szakik” most estek át a tűzkeresztségen. Elő-

ször érezték a füst maró hatását, a tűz szinte kibírhatatlan hőjél, s birkóztak meg a félelmetes elemmel...

Mi jóval többet láttunk, s jegyeztünk meg magunknak a riasztástól a tűzoltás befejezésé-

ig, mint a kívülállók. Vagy időnk a szemlélődésre, hisz azért jöttünk el a meghívásból, hogy megnézzük a **ZIM Lap part Gyáregysége** tűzoltó-kelektívájának a felkészültségét és a végén véleményt monjunk, sőt írjunk is róla.



Ki volt

Ezen a találkozón is jórészt a második részleg szerepléséről függött a rajok eredménye

Szerel a XIV-XVI. ker. parancsnokság B/1-es rajja



Tapasztalhattuk az oltásban részt vevők roppant nagy akarást, harcos erényeiket; az első beavatkozással járó idegességet. Persze, az sem kerülte el a figyelmünket, hogy a nagy akarásba néhány kisebb melléfogás és pillanatnyi bizonytalankodás is becsúszott... Nehezen vette fel a vizet a 800-as, pedig *Bundai Lajos* parancsnokhelyettes ugyancsak igyekezett vele; kiesett a tömítőgyűrű

bizony csúnyán megbosszulta volna magát...

Mindezek ellenére a gyakorlat egészéről elismeréssel kell szólnunk, s véleményünket a rendezvényt követő kis összejövetelen azonnyomban el is mondtuk. Dicséret illeti a kezdeményezésért *Tóth Ernőt*, a gyár tűzrendészeti előadóját s a tűzoltó-kollektívát a végrehajtásáért. Nemkülönben a gyár vezetőit, akik előrelátóan segí-

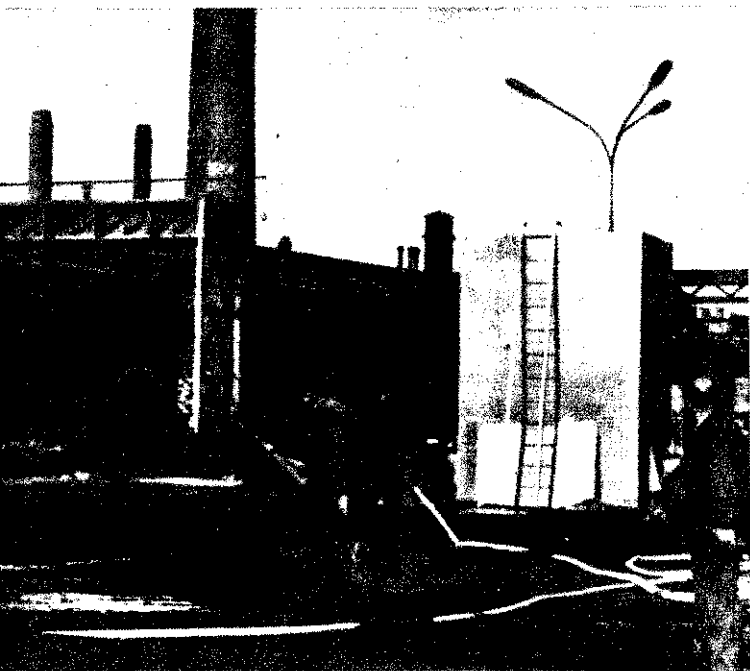

az alapvezeték utolsó tömlőjének storzából, s emiatt a tömlőt ki kellett cserélni; a daraboló fali tűzcsapjáról szerelt sugár végén csak csordogált a víz a nyomáshiány miatt, és a sugárvezetők is vétettek olyan hibát, ami egy „igazi” tűznél

tették törekvésük sikerét a szervezés anyagi eszközeinek biztosításával.

Az akkor betegség miatt távol levő igazgató képviselőjében *Dobos Imre* főmérnök és *Végh József* főkönyvelő vettek részt az itteniek számára nagy

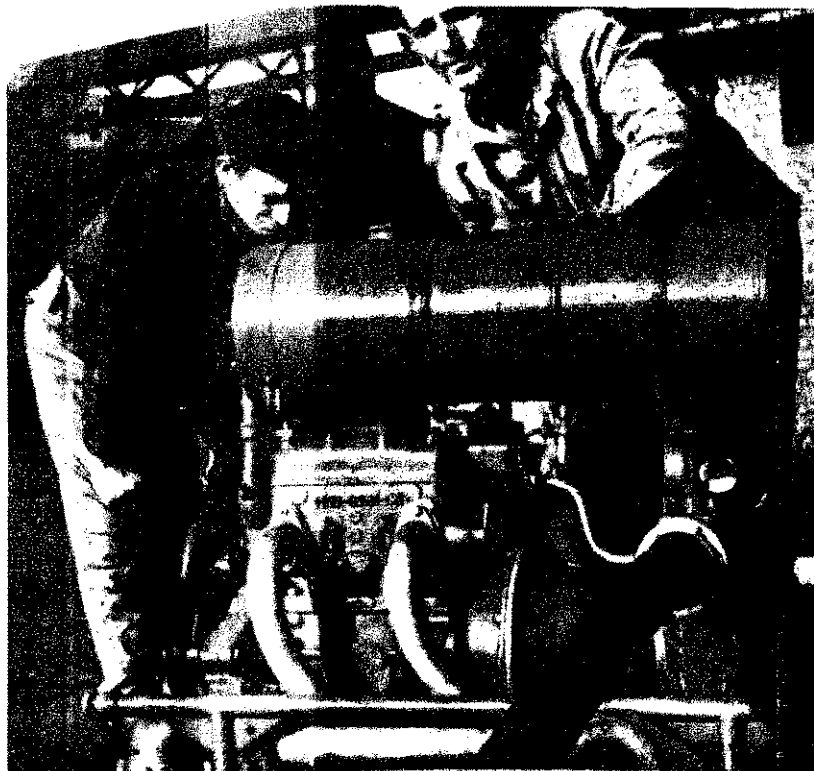

Eleinte nehezen vette a vizet a 800-as. Rendbehozták a hibát, úgyhogy *Bundai Lajos* (jobbról) a továbbiakban már nyugodtan figyelhette az „oltást”

eseményen, majd tisztelték meg később a gárdát fenn a kis társalgóban, s néhányuknak a főmérnök az anyagi elismerést is itt adta át.

Közvetlen, baráti hangú beszélgetésre nyílt alkalom a vélemények kicserélése kap-

csán, s arra is, hogy kissé közelebről megismerhessük a gyár tűzoltóit.

Szívesen vettünk részt a rendezvényen, mert okos, jó gondolat megvalósításának lehetünk tanúi. De azért is érdemes volt elmennünk, mert a tűzoltási gyakorlat kezdeményezői nem arra voltak kíváncsiak, hogy mennyire tudjuk tapintatosan megkerülni a lényegét az értékelésnél, hanem arra, hogy olyan dolgokban mondjunk őszinte véleményt, és adjunk számukra tanácsot, amiben maguk is úgy érzik, segítségre szorulnak.

— b —

az igazi győztes?

A BUDAPESTI EGYSÉGEKEN még most is sok szó esik a XIV—XVI. kerületiek kezdeményezte jubileumi versenyről.

Úgy vélik, feltétlenül érdemes volt megrendezni, mivel jó erőpróba volt a résztvevők számára. A rajoknak előbb kerekas orsóval medencéből két „E” sugarat kellett szerelniük, majd, az előbbinél rövidebb távon és nyomótömlő táplálás-sal, kombinált magasba szerelést hajtottak végre.

A versenyzők szemmel láthatóan nagy lelkesedéssel küzdöttek, a nyertes XI. kerületiek például 2:34.4, valamint 1:26.9 perces igen jó időt értek el.

HA MÉGIS FELVETJÜK, hogy a találkozó nem adott reális képet az erőviszonyokról, akkor ezt nem azért tesszük, hogy lebecsüljük teljesítményük értékét.

Az történet ugyanis, hogy az egységparancsno-

kok többsége „válogatott” csapatot indított, vagyis egyetlen rajba vonta össze a legjobb erőket. Így azok, akik több vagy mindegyik rajukkal beneveztek, behozhatatlan hátrányba kerültek.

A kezdeményező XIV—XVI. kerületiek például egy-egy III., IV., VII. és IX. helyezéssel — érzésünk szerint — jobb összteljesítményt nyújtottak, mint némelyik „válogatott”.

EPPEM EZÉRT JÓ LENNE, ha legközelebb világosabban meghatároznák a versenyfeltételeket, mivel csakis így valósulhat meg, hogy minden résztvevő a győzelem reményében szerepelhessen, ami természetesen nem utolsó szempont egy ilyen versengésen.

—02—

Mászóház hiányában így oldották meg a magasba szerelést





A SZOVJET TŰZOLTÓSÁG *életéből*



Ünnepi számunkban, a jubileumi évforduló alkalmából képes összeállításban szomoltunk be olvasóinknak a szovjet tűzoltóság életének egy-egy dekes, jellemző epizódjáról. Ezúttal mintegy folytatásként, képriport kéntében mutatjuk be testvérszervezetű néhány egységének mindennapi munkásságát. Mindössze néhány felvétel de hű tükrözése annak a felelősségteljes tevékenységnek, amelyet a nemzet-szovjetország tűzrendészeti szervei tűzoltóegységei immár öt évtizede fejtenek.

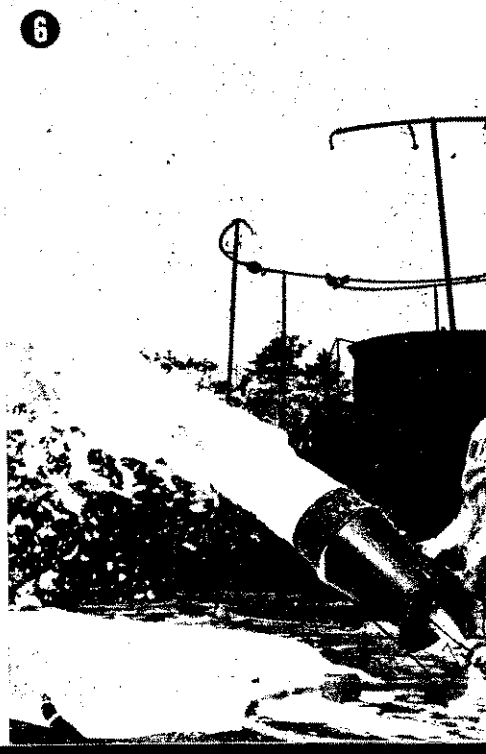
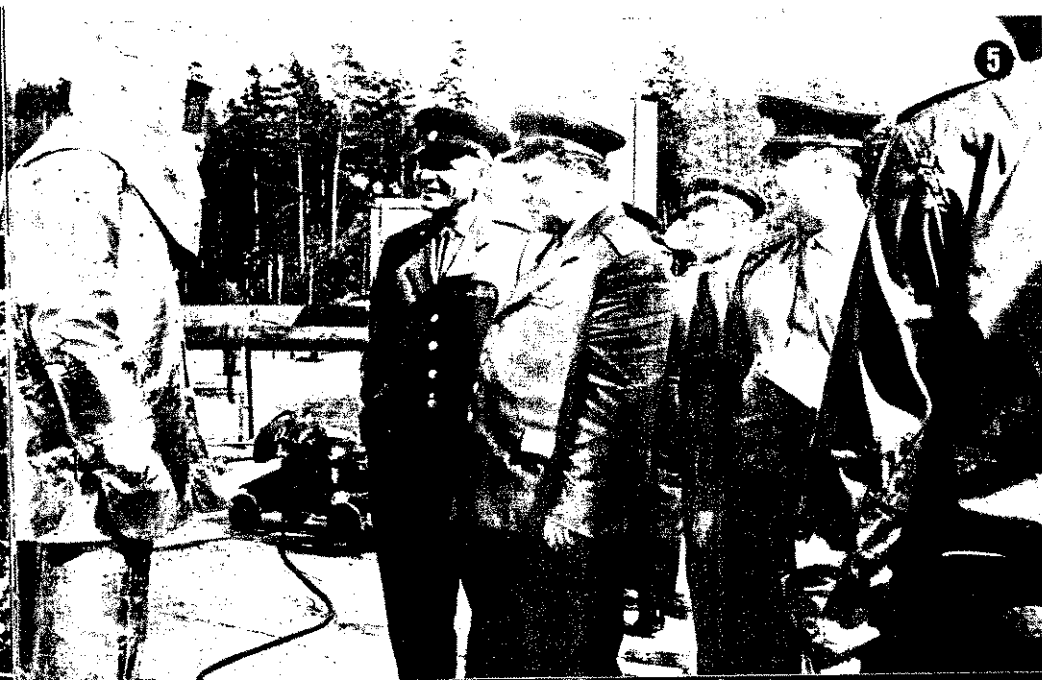



Próbariadó az egyik városi tűzoltó-alakulatnál

Viktor Vjegyernyikov mérnök-hadnagy híradós foglalkozást vezet a szverdlovszki tűzoltótechnikum hallgatóinak

Az egyik Moszkva környéki üzemben ellenőrző bizottság jelenlétében vizsgáznak a dolgozók a kézioltók kezeléséből

A tűzrendészeti szervek képviselője is megtekinti az építőknél egy új ipari komplexum makettjét

A közrendvédelmi minisztérium munkatársai is részt vettek egy új tűzoltó-védőruha próbáján

Nagy kiadásságú habbal oltás az egyik gyakorlótéren

Nyikolaj Zsukov főhadnagy tájékoztató előadást tart a szverdlovszki „Uralmas” néhány fiatal dolgozójának.

Gyakorlórriadó alkalmával a habágyút is kipróbálták az egyik szovjet egységen

A tűzoltógépjárműre szerelt speciális berendezéssel lehetővé válik a tűz fészékének víz- és gőzsugárral való eloltása

Ezt a felvételt a szverdlovszki úttörőház ifjú tűzoltóinak versenyén készítették



A mezőgazdasági termények

szárítása

I.

A korszerű nagyüzemi gazdálkodás térhódítása a mezőgazdaságban is jelentősen kihat az alkalmazott technológiákra. Fokozódik a gépesítés, amely a termelés ágazataiban egyrészt a már ismert és a gyakorlatban is bevált módszerek kiterjesztését, másrészt teljesen új eljárások bevezetését vonja maga után. Ezeknek az új technológiáknak és gépi berendezéseknek általában velejárujuk, hogy növelik a mezőgazdaságban a tűzkezelés lehetőségét. Különösen a szálastakarmányok és szemestermények szárítására, tartósítására használt berendezések, eljárások és munkafolyamatok igen veszélyesek.

E szárítási módszerek tűzveszélye más-más formában nyilvánul meg. Míg a szellőztetési szárítási eljárások fennáli a bemelegedés, öngyulladás lehetősége, addig az egyéb módszerek alkalmazása során általában főként a berendezések túlfűtése és a megengedettnél magasabb hőfokon történő terményszárítás veszélyes. Sem a gazdaságok, sem a tűzrendészeti szervek ezeket a körülményeket nem hagyhatják figyelmen kívül, hiszen az országban ma már mesterségesen szárítják a mezőgazdasági termények és szálastakarmányok igen jelentős részét.

Az utóbbi években a mezőgazdasági termények különböző rendszerű szárítása során keletkezett tüzesetek is ráirányították a figyelmet erre a kérdésre. Lapunk több számában már korábban is jelentettünk meg cikkeket mezőgazdasági és tűzrendészeti szakemberek tollából, és ismertettük az egyes eljárások tűzveszélyességét, valamint a kapcsolatos megelőző tűzrendészeti követelményeket.

A szárítórendszerek fejlesztése, a termelés során tapasztalt technológiai hibák, a tűzrendészeti rendelkezések nem kellő érvényesítése és nem utolsósorban a bekövetkezett tüzesetek, azt a követelményt állítják elénk, hogy ne csak az új, hanem a már hosszabb idő óta alkalmazott és széles körben elterjedt szárítóberendezések tűzrendészetét is kísérjük figyelemmel.

E cikk keretében csak a jelenleg, legszélesebb körben alkalmazott eljárásokkal — szellőztetési szénaszárítás, forrólevegős, gyorszártó berendezések és a koks-, illetve olajtűzelésű, tálcás rendszerű szemestermény-szárítók — összefüggő tudnivalókra térek ki. A különféle — főleg külföldi gyártmányú — szemestermény-szárítókra vonatkozó tűzrendészeti rendelkezések ismertetésére később kerül sor.

Szellőztetési szénaszárítás

A szellőztetési szénaszárítás gazdasági előnyeivel nem szükséges foglalkoznunk, hiszen aránylag rövid idő alatt széles körben elterjedt (ma már megközelítően 4000 berendezést működtetnek) s ez önmagáért beszél. Ugyanakkor ez az a módszer, amellyel kapcsolatban — nemcsak a kezdeti időszakban, hanem még hét év elteltével is a legtöbb probléma merül fel. Kivált azon gazdaságok szakemberei tartják nem megfelelőnek a technológiát, ahol öngyulladás következtében ilyen berendezésre rakott egy vagy több kazal már leégett. A technológia felülvizsgálata és az öngyulladásos tüzesetek körülményei azonban bebizonyították, hogy elsősorban nem a technológiában kell keresni a hibát, hanem a gondatlanságban. Alapvető feltétel ugyanis, hogy a munkafolyamat minden fázisában eleget tegyenek a szárításra vonatkozó technológiai és tűzrendészeti rendelkezéseknek.

A szárítás irányítását vagy az egyes munkákat végző személyeknek tisztában kell lenniük azzal, hogy az aránylag magas nedvességtartalommal (sejtvíz) behordott és nagy tömegben elhelyezett lucerna, illetve rétifű — a lejátszódó kémiai és biológiai kölcsönhatású folyamatok következtében — hajlamos a bemelegedésre. A folyamatos bemelegedés „kedvező” körülmények között (nagy felületi nedvesség, elégtelen szellőzés, esős időjárás stb.) a szálastakarmány öngyulladásához vezethet. Gyakran azonban éppen erről feledkeznek meg, vagy ezt hagyják figyelmen kívül. Pedig a technológiai és tűzrendészeti előírások igen jelentős része éppen azt a célt szolgálja, hogy a takarmány bemelegedését megelőzzék, illetve a minimálisra csökkentsék, és ezzel kiküszöbölhető legyen a lucerna vagy széna öngyulladása.

Vizsgáljuk meg ezek után azokat a legfontosabb technológiai, illetve tűzrendészeti rendelkezéseket, amelyeknek a megszegése akár közvetlen, akár közvetett módon a szellőztetési szénakazlak öngyulladásához vezethetnek.

Az ilyen tüzesetek szomorú tanulsága, hogy sok helyen mindig nincsenek teljesen tisztában a legfontosabb szabályokkal. Persze olyan eset is előfordult, hogy ismerték a követelményeket, de különböző okokból figyelmen kívül hagyták őket. Általában — mondhatánk, szinte törvényszerűen — jelentős károkat okozó tüzeset volt a következménye.

A behordott és kazalozásra kerülő, előfennyasztott zöld takarmány nedvességtartalmának vizsgálatakor sokszor elég körültekintően járnak el. Gyakran csak egy helyen — az előírt, hanem tapasztalati módszerrel — állapítják meg a nedvességtartalmat, és akkor sem több helyről vesznek mintát. Aztán előfordul, hogy a környezethez képest mélyebben, nem elég széjjárta területen levő takarmány lényegesen sejtvizet tartalmaz. A szárítás intenzitását viszont a kedvező értékek szerint állapítják meg —, ami általában ki is elégíti a 35—45%-os nedvességű takarmánnyal szemben támasztott követelményeket —, viszont természetszerűleg nem elegendő nedvesebb részek megfelelő kiszáradására.

Ilyenkor mindig a nagyobb nedvességtartalmú terményvel szemben a szokottnál hosszabb ideig kell végezni a szellőztetést. A szárítás idejének tartamát lényegesen befolyásolja a kazal relatív nedvességtartalma is, amit sohasem lehet számítás nélkül hagyni.

Előfordulhat, hogy hosszabb ideig tartó esőzés miatt jelentős felületi vízzel kénytelenek bekazalozni a zöldtakarmányt. Ebben azonban szigorú követelmény, hogy a szokásosnál hosszabb ideig szellőztessenek, a kazal hőmérsékletét rendszeresen ellenőrizték, és nagyobb gondot fordítsanak a szárításra.

Ma sem egyértelmű még a gazdaságok és tűzrendészeti szervek felfogása abban a tekintetben, hogy milyen esetekben és körülmények között szabad, illetve kell működtetni a szellőztetőventillátort. Itt most nem gazdasági, illetve szárítás-technológiai oldaláról vizsgáljuk a kérdést, hanem annak tűzrendészeti követelményeit vesszük szemügyre. Ebben egyértelműen az a megkövetelés, hogy a bemelegedett és aránylag magas hőmérsékletű (45 °C feletti) kazal esetében még a rendkívül nagy páratartalmú levegő is alkalmas arra, hogy a veszélytelen környezeti levegő-hőmérsékletre hűtse le a takarmányt. Mivel bemelegedett kazalnál elsődleges cél nem a szárítás, hanem a veszélyes bemelegedés mielőbbi megszüntetése, kimondhatjuk, hogy általában bármikor lehet szellőztetni, sőt kell is, ha azt a körülmények szükségessé teszik.

De az általános szabály alól kivételek is akadnak. Előfordulhat például, hogy 1—2 órás folyamatos szellőztetés után csökken, sőt néha emelkedik a bemelegedett kazal hőmérséklete. Ilyenkor le kell állítani a ventillátort, és a kazalt — főleg a felmelegedés helyén — meg kell bontani.

Ha a kazal vagy egyes részeinek hőmérséklete elérte, illetve túlhaladta a 70 °C-ot, akkor sohasem szabad szellőztetni, hanem a bemelegedett, esetleg már parázsló góccok lángra lobbannak friss levegőtől. Az egyik gazdaságban ezt nem vették figyelembe, s magas hőmérsékleten végzett kb. 10 perces ventillálás után a kazal kigyulladt. Ilyen esetben az a helyes eljárás, ha a kazalt megbontják, átrakják, és eltávolítják az izzó, elszenesedett részeket. Nem szabad megfeledkezni azonban arról, hogy az átrakás káskor hatékony vízvédelemről kell gondoskodni.

Az utóbbi időben egyre több gazdaságban alkalmaznak mobil, elmozdítható szellőző ventillátort, amelynek előnye, hogy egy idényben több kazal szárítását is lehetővé teszi. E gazd

s eljárással egyetérthetünk, de csak akkor, ha annak követ-
ző tűzrendészeti feltételei is biztosítottak:

— a ventilátort csak a kazal végleges kiszáritása után sza-
d áthelyezni;

— a kazal időközbeni esetleges bemelegedésekor a ventilá-
tor rövid időn belül visszahelyezhető legyen az eredeti helyére.

A ventilátor áthelyezése következtében szabadon maradó
fűtőcsatornanyílást, szalmabálakkal, vagy egyéb más módon cél-
szerű elzárni. Így ugyanis gyermekek, vagy olyan rosszululatú
emberek nem juthatnak be a fűtőcsatornába, akik ott — hu-
mosabb ideig is lappangó — tüzet okozhatnak. További előnye
ennek az eljárásnak, hogy a kazalkiszáritás után mégis előfor-
uló kisebb bemelegedések nem kerülnek annyi friss levegő a ter-
embe, amennyi az öngyulladás kifejlődését elősegíti.

Az eddigi elmondottakból következik, és nem egy gazdaság
vezetőjénél is tapasztalta már, hogy milyen fontos követelmény
a szellőztetéses kazlak hőmérsékletének rendszeres ellenőrzése.
Ezzel szemben sok helyen még most sem gondoskodnak a folya-
tos és kielégítő hőmérsékletmérésről, ami jókora felelőtlen-
ségről árulkodik.

Az igazság kedvéért azonban azt is meg kell jegyeznünk,
hogy az eddig alkalmazott módszerek — kazalszonda, vasrúd,
hőmérő — az elmúlt időszakban a ventilátor beindítása stb. — csak részben
biztosították meg a hőértéket, illetve jelzik a hőmérséklet-emel-
kedést, tehát teljes egészében nem elégítik ki a biztonsági köve-
telményeket. E módszerek jelentős részének hátránya — jól-
nem-jól együttes és megfelelő alkalmazásuk célravezető —, hogy a
kazalnak éppen az öngyulladás szempontjából legveszélyesebb,
legérzékenyebb részei nehezen ellenőrizhetők. A hőmérséklet-ellenőrzés
biztonságosabbá tételének megoldása élénken foglalkoztatja a
gazdaságvezetőket és tűzrendészeti szakembereket. Az eddigi mód-
szerek közül a leggazdaságosabbnak és legegyszerűbbnek az Ál-
mi Gazdaságok Országos Központja Győr-Sopron és Vas me-
rei Területi Főosztálya tűzrendészeti előadójának újítási ja-
vaslata tartható (részben kísérletezés alatt áll), amellyel meg-
oldható a kazlak középső részének ellenőrzése.

Még arra hívjuk fel a gazdaságok vezetőinek figyelmét,
hogy a szárítás befejezése után is rendszeresen ellenőrizni kell
a kazlak hőmérsékletét. Ugyanis a nagy kárral járó legtöbb ka-
láltság a végleges kiszáritást követő 1—2 hónap múlva követke-
zik be.

Nem tekinthető megoldottnak a kazalozási, illetve ventilá-
toros naplók vezetése sem. Ennek hiányában a kazaltüzek vizs-
lata során a legtöbb esetben nem volt lehetőség arra, hogy
konstruálják a kazalozás és szárítás körülményeit, amelyek be-
nyúlhatnak az öngyulladás, és arra sem, hogy hasonló tüzek
előzékenységét megelőző megfelelő következtetéseket vonjanak le.

A gazdaságok vezetőinek, tűzrendészeti előadójának ezúton
felhívjuk figyelmüket a kérdés jelentőségére, és arra, hogy a
tűzrendészeti szervek a jövőben meg fogják követelni — szérún-
ként 1—1 — kazalozási napló vezetését. A napló rovatainak ös-
szállításkor a következő szempontok érvényesítését javasoljuk:

- a kazalozás időpontja;
- a behordott zóldtakarmány mennyisége vagy rétegvastag-
sága, valamint minősége;
- a szellőztetés időpontjai és az akkori időjárásnak a szel-
lőztetést befolyásoló adatai;
- a hőmérséklet-ellenőrzés időpontjai és megállapításai;
- a kazal bemelegedése esetén tett és végrehajtott intéz-
kedések;

— a bejegyzések időpontjai és a bejegyzést végzők aláírása.
A szalastakarmányok szellőztetéses szárításának egyéb mód-
szereit közül jelenleg még kísérleti stádiumban van az ún. egy-
gőzös (szervaváz) szellőztetéses szénaszáritó berendezés,
amely a lassan már a termelésben is, több helyen alkalmazott elő-
nyöknél, bálázott széna szellőztetéses szárítása. E berende-
zések és a hozzájuk tartozó technológiák végleges kialakítása fo-
kuszusban van, így azokról még nem lehetséges részletes ismer-
tetést adni. A kísérleti, illetve egyedi berendezések megelőző
tűzrendészeti előírásainak megállapításakor azonban a szellőz-
tetéses szénaszáritással kapcsolatban eddig megjelent, illetve ki-
adott technológiai és tűzrendészeti leírásokban, ismertetésekben
a tájékoztatókban foglalt alapelveket kell érvényre juttatni.

(Folytatjuk.)

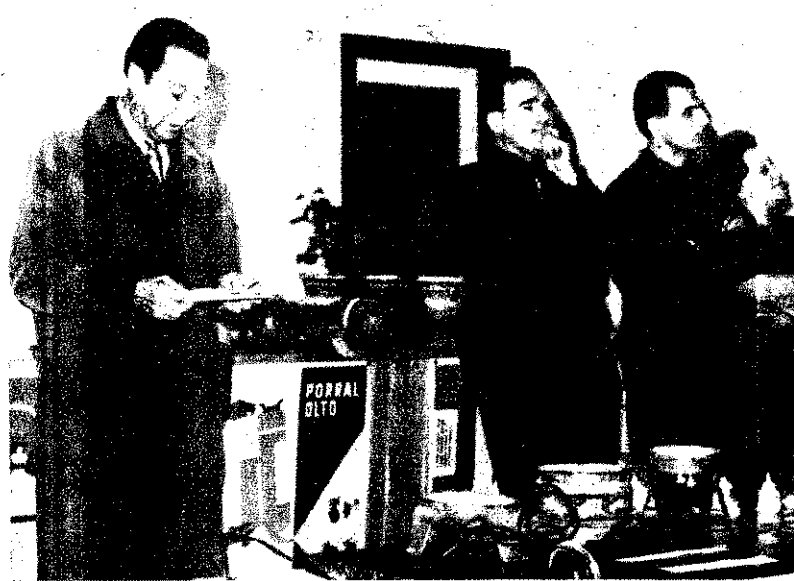

Török Attila a gyár osz-
tályvezetője megnyitja a
kiállítást, amelynek egyik
érdekessége a terem közep-
pén elhelyezett „fusigyjte-
mény”

Az ELSŐ kiállítás

TAVALY MERÜLT FEL A
GONDOLAT a tűzrendészeti elő-
adóban, az idén tavasszal a tűz-
rendészeti bizottság elhatározta, s
november 13-án megnyitották a
kiállítást, az üzem fennállása
óta az első.

Hónapok szorgos, aprólékos
gyűjtőmunkája, átgondolt terve-
zés, hozzáértő anyagválasztás
és elrendezés, ötletes megoldások
— így jellemezhetnénk tömören
és legtalálékonyabban a Budapesti Fa-
lemezművek rendezvényét.

AZ ÚJ HÁROSI IRODAÉPÜLET
éttermének előcsarnokában kiál-
lított tablók, plakátok, grafikai
és fotoillusztrációk, tárgyak szem-
léltetően fejezik ki a szervezők
törekvésének lényegét: csak any-
nyit adni, amennyi feltétlenül
szükséges.

Céljukat elérték, mert az anyag
egésze elsősorban a helyi sajátos-
ságokra, tapasztalatokra épült, s
a kiállítás mondanivalója az üzem
dolgozóinak szól.

Különösen a terem közepén el-
helyezett tárgyak „beszédesekek”.
Talpalt biztosítékok, megdond-
latlan „fusigytó” eredő primitív
hősugárzó, villanyfűzők és néhány
sérült elektromos kábeldarab, a
kontármunka veszedelmesebbé is
válható következményei...

A RENDEZŐK LELEMENYESSE-
GÉT és őszinte szándékát dicséri,
hogy bár igen-igen restelkednek
azért, mert náluk ilyesmi még elő-
fordul, központi helyre tették va-
lamennyit. És még csak komment-
árt sem fűztek egyikhez sem,
mégis megérti majd mindenki,
hogy mit akartak velük kifejez-
ni...

Kollektív munka eredménye a
hárosi kiállítás: a tűzrendészeti
bizottság, Martini Róbert tűzren-
dészeti előadó és természetesen
az üzemvezetés érdeme, hogy az
elgondolás megvalósulhatott.

MINDENESETRE jó szolgálatot
tesz a tűzvédelem ügyének ez a
kezdeményszerű, és elsősorban a
helyi törekvések megvalósításához
hasznos hozzájárulás.



Érdeklődőkben sem volt
hiány, és méltán, mert az
anyagot igen ötletesen vá-
logatták össze



A fejlődéshez kell igazodnunk

VAN-E KÁROS TÜLBIZTOSÍTÁS

a megelőző tűzvédelemben? címmel kérem jelent meg a Magyar Tűzoltó Igazgatási számában. Abban arra kívánom felhívni a figyelmet, hogy a preventív tűzvédelmi előírások között — jóllehet öntözött többségüket célszerűnek kell minősíteni — olyanok is vannak, melyeknek elnyelése vitatható, sőt egyes előírásokat tűzvédelmi szempontból károsnak ítélnék meg. Példaként a fémnátriumos üzemekben az indirekt hőközlő rendszerek előírását és a szellőztető ventilátorokról alkalmazandó Davy-hálót hoztam fel.

Az októberi számban Rác Zósef főhadnagy hozzászólása — bár nem teljes értékben ért egyet megállapításaimmal — azt igazolja, hogy a kérdésfelvetés akadémikus és helyes.

AZ ELŐZŐ CIKKEMEN tárgyalt problémák tisztázására való törekvés eddig inkább a tűzrendészeti hatóságok és a HINOIN gyár vezetőinek hasznos mágnak megemlékezése volt. Időközben azonban megjelent a Gazdasági Bizottság 33/1967. (IX. 29.) GB számú határozata a jártmány- és gyártásfejlesztéssel kapcsolatos rendelkezések módosításáról, ami a jövőben az ilyen irányú törekvéseknek irrvényes alapjául szolgálhat.

A határozat 11. pontja lerögzíti, hogy a tűzvédelmi és egészségvédelmi, illetve az egyéni és társadalmi vagyon megővését szolgáló rendelkezések és övrendszabályok rendszerét — természetesen ezek közé tartozónak vesszük a tűzrendészeti határozatokat is — továbbra is fenn kell tartani, azonban a technika fejlődésének és társadalmi igények változásának megfelelően e rendelkezések folyamatos kiigazítása, illetve hatálytalanítása szükséges.

Jogosan feltételezhetjük, hogy a hazai ipar és gépjáratás technikai fejlettsége elérte már azt a fokot, hogy két nem orrozív és nem erozív közeget — jelen esetben a fémnátriumot tartalmazó oldózeret és a vizes hőközlő, illetve hőelvonó üzeget — megfelelő vastagságú és szilárdságú (autoklávjainknál a gyakorlatban 15—20 mm vastag) acéllemezzel üzemeltetnünk el tudjuk különíteni.

Ebben csak még inkább megerősít bennünket az a körülmény, hogy a vegyipar több évtizedes tapasztalata szerint sem keletkezett a vitatott fémnátriumos művelet során vizes közzelg történő hűtésű készüléknél készüléklyukadástól tüzeset vagy egyéb üzemzavar.

AZ EMLÍTETTEK ALAPJÁN tehát egyértelműen lerögzíthetjük, hogy fémnátriumos műveleteknél a vizes hőközlő üzeget alkalmazásának semmilyen akadálya nem lehet, ha bizonyos biztonságtechnikai intézkedéseket előírunk. (Pl. meghatározott időközönkénti nyomtatás.)

Az ilyen jellegű műveleteknél több alkalommal előfordult és tűzveszélyt is jelentő üzemzavar sem a 20 mm-es acéllemezen áthatoló víztől származott, hanem az okozta, hogy a reakció-felgyorsulásból származó többtöbbszörös-felszabadulást az indirekt hűtés kedvezőtlenebb hővezető képessége miatt kellő sebességgel

elvonni nem lehetett. (Indirekt hűtés esetén a hűtés határfoka mintegy 60—80%-kal romlik.) Így tehát az adott példán a biztonsági szempontból előírt indirekt hűtőközeg alkalmazása az üzemi gyakorlatban egyértelműen káros tűzbiztosításnak bizonyult.

A hivatkozott GB-határozat 11. pontja arra is utasítja az illetékes szakminisztereket és országos hatáskörű szerveket, hogy vizsgálják felül egyes előírások szigorúságának indokoltságát, valamint a hatósági engedélyek kiadásának illetékességét és jogkörét.



E RENDELKEZÉS SZÜKSÉGSZERŰSÉGET Rác Zósef főhadnagy hozzászólása is igazolja, amikor kimondja: a tűzrendészeti hatóság nem írja elő az indirekt hűtést, mivel a Gyógyszeripari Bal-esetelhárító és Egészségvédelmi Övrendszabály 196. pontja amúgy is előírja indifferens hűtő—fűtőközeg alkalmazását fémnátriumos műveleteknél. A tűzrendészeti hatóság helyi szervei természetesen ez utóbbi és szigorúbb előírások megtartását követelik, ami e területen is csak még inkább alátámasztja az illetékesség meghatározásának indokoltságát.

Hasonló párhuzamosságot találunk a szellőztető ventilátorok nyílásainak szerelési előírásainál. Az 1/1963. (VII. 5.) BM számú rendelet előírja, hogy a szellőzőnyílásokat „a szabványnak megfelelő szitaszövetvel kell ellátni”. Az MSZ 49—48 huzalszabvány a huzalszövetek egész sorát írja le, amelyeknek szélső méretei 16 mm—0,04 mm szemnagyság és 2,5 mm—0,025 mm huzalátmérő.

A RENDELETNEK EZ A KITÉTELE mindenképpen hiányos, mert nemcsak a huzalszövet pontos méretét nem adja meg, hanem a huzalszövet alkalmazásának célját és a huzalszövet kiválasztásának szempontjait sem közli. Így a tűzvédelmi hatóság helyi szerveinek egyéni és pillanatnyi állásfoglalása dönti el, hogy az alkalmazott huzalszövet méretét megfelelőnek tartja-e. Rác főhadnagy elvtárs álláspontja az, hogy nem feltétlenül Davy-hálóról van szó. Más tűzrendészeti szakember viszont olyan huzalszövet alkalmazása mellett foglal állást, amely megakadályozza a légvezeték eltömődését, s azt, hogy a ventilátor lapátkerekeire olyan nagyságú idegen anyag kerüljön, amely — a ventilátor kiegyensúlyozatlansága miatt — forgórész-robbanáshoz vezethet.

Ez utóbbi elképzelés feltétlenül szükséges és helyes, és ennek az elvnek alkalmazása esetén a huzalszövetet minden esetben a szívóoldalra kell tenni, s a szemnagyságot kb. 10 mm körül célszerű megállapítani. Ugyanakkor azonban az idézett övrendszabály — a hatósági intézkedések koordinálása következtében — szigorítást tartalmaz, és egyértelműen Davy-háló alkalmazását írja elő.

A Davy-háló mérete az MSZ 49—49—53 (bányalámpa-huzalszövet szabvány) szerint: 0,5 mm szemnagyság (belméret), 0,31 mm huzalátmérő, 144 db szem/cm² és 39% szabad felület.

BÁR ARAMLÁSTECHNIKAI SZÁMÍTÁSOK szerint kb. 2,5—3,0-szorosra növelve a légvezeték keresztmetszetét, az újonnan felszerelt rendszernél kizárható a Davy-hálók fékező hatása, a gyakorlati tapasztalatok egész sora bizonyítja, hogy kimondottan poros üzemből 4—8 óra, általában alapanyaggyártó üzemből pedig 2—3 nap alatt olyan méretűvé válik az igen sűrű szövetű hálók nyílásainak eltömődöttsége, hogy a ventilátorok teljesítménye a deklarált érték tízedere vagy az alá csökken, azaz a Davy-háló használata

lehetetlenné teszi a mesterséges elszívást. Nem eredményez lényeges javulást a huzalszövet óránkénti vagy műszakonkénti — egyébként alig kivitelezhető — tisztogatása sem.

Méréseink során olyan — kb. 240 m³ térfogatú — üzemhelyiséget is találtunk, ahol 19 000 m³/óra beépített elszívóteljesítmény mellett az üzem légtérének oldószer-koncentrációja a megengedett érték sokszorososa volt Davy-hálók beszerelése miatt.

Nemegyszer — alapvető félreértés következtében — Davy-háló felszerelését írják elő oldószeres üzemek szellőztető csatornarendszerének kifűvő nyílásaira, tetőtűzek és a tűz tovatérjedésének meggátolására. Nem kell különösebben hangsúlyozni, hogy egy nagyobb sebességgel kifűvő lángoszlopot a Davy-háló még pillanatig sem tud visszatartani, hiszen arra elvileg sem alkalmas.

Ezek szerint a Davy-háló felszerelése egészségi ártalmat és tűzveszélyt okozó káros túlbiztosításnak minősíthető, anélkül, hogy oldószeres üzemből keletkezett tüznél említésre méltó tovatérjedést gátló hatást eredményezne.

CIKKEM MEGÍRASÁBAN az a cél vezetett, hogy felhívjam az illetékes hatóságok és az ipari szakemberek figyelmét arra, hogy a biztonsági intézkedések nagyszámú pozitív rendelkezései között előfordulnak olyanok, amelyeket az utóbbi évtizedekben szerzett ipari gyakorlat és a technika fejlődésének mai szakaszában már elavultaknak, túlzottaknak, sőt károsnak kell minősíteni. Ezek felülvizsgálatával és átdolgozásával a preventív biztonsági intézkedések egész rendszerét még hatékonyabbá tudnánk tenni.

Örömmel olvastam a 38/1967. GB számú határozatot, amely társadalmi oldalról elinduló szinte magánkezdeményezésünket törvényessé is tette. Befelezésül hasznosnak tartanék egy olyan keretkaszál-megbeszélést, amelyen a tűzrendészeti hatóság, a Vegyipari Dolgozók Szakszervezete, illetve az általuk meghívott szakértők és a CHINOIN Gyár, valamint az iparág szakemberei megtárgyalnák az itt felvetett és ezekhez hasonló más biztonságtechnikai kérdéseket.

Feuer László
főtechnológus

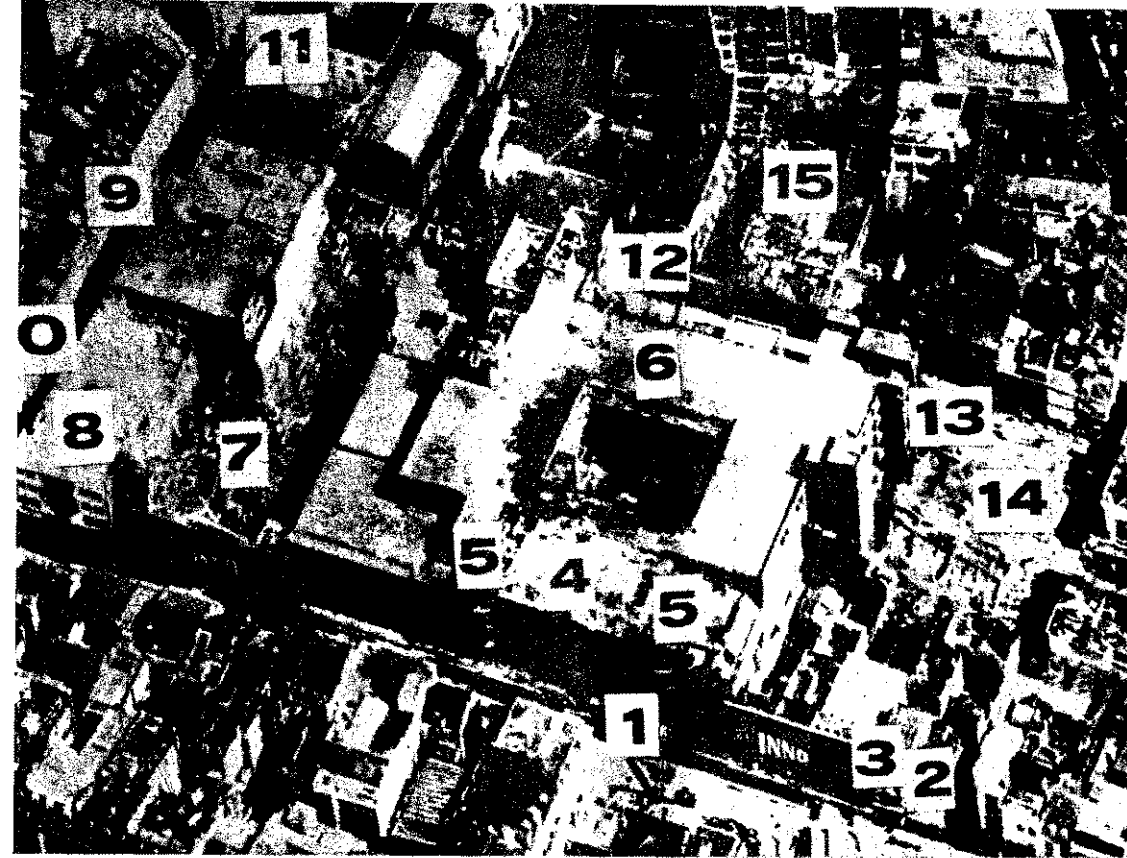

A Brüsszeli áruház-tűz tanulságai

A tűz helyének és környezetének légtérképe:

1. A Rue Neuve szélessége: 7,25 m.
2. A...
3. A fahémműhely.
4. A beomlott nagykupa.
5. A beomlott kiskupola.
6. Az áruház közp.
7. Ebben az épületszárnyban volt az étterem a gyermekruhaosztály (itt valamennyi emelet szakadt).
8. A megmentett „Priba” áruház.
9. A „Rue de la Blanchisserie”.
10. A „Bon Ma” áruház biztonsági személyzete megvédelmezte a gyulladástól.
11. A tűz által veszélyeztetett beszálló-hivatal.
12. A „Rue du Damier”, 1. önkormányzati étterem helye.
13. A fűtőlánc felrobbanása következtében összeomlott épületszárny.
14. A fűtőlánc felrobbanása következtében összeomlott épületszárny.
15. A tüzet tápláló fűrészlánc.

A katasztrófa színhelye

háza tüze. Közölték, hogy több mint háromszázán veszítették életüket a tűz következtében. Miután a szaksajtóban csak a közelmúltban jelentek meg a tűz körülményeivel bővebben foglalkozó különféle cikkek, a Magyar Tűzoltónak is csak most nyílik módja részletesebben tájékoztatni olvasóit Belgium eddigi legnagyobb méretű tűzkatasztrófájáról.

Az áruházat Brüsszel belvárosában a század elején szűk utcák által határolt területen 35 m homlokszélességű, 75 m mélységű, védtelen acélszerkezetű ötemeletes épületben létesítették, és fokozatosan bővítették. A tűz előtt már négy utcára néző hatalmas épületömböt alkotott, amelynek homlokzati része 130 m hosszú, beépített alapterülete mintegy 9000 m², az összefüggő eladási terület összesen 25 000 m²-nyi, a belső légtér pedig 150 000 m³ volt. Az áruházban 1300-an dolgoztak.

Az áruház 70 méter szélességű fő elárúsító része, a középső szakasz, 1920-ban vasbetonból épült. Közepén egy négyszög alaprajzú üvegkupolás belső udvarban voltak a mozgólépcsők és az emeletenként körbefutó galériákon folyt az árusítás. A kupolát öt emelet magasságban vasváz tartotta.

A tulajdonosok 1934-ben egy újabb 30 méter széles részt csatoltak az áruházhoz (akkor az alsó és a földszinti részt, két emeletet a II. világháború alatt, végül 1948-ban még három emeletet építettek). Az először épült szárny hőszigetelés ellen védtelen acél, az emeletráépítés pedig vasbeton szerkezetű volt. Ebben a részben raktárak és egy, a közönség által is látogatott étterem kaptak helyet. A padozatot parkettával borították, és a helyisé-

Az egész világsajtó, köztük napilapjaink, a televízió és rádió májusban többször foglalkoztak a brüsszeli „A l'Innovation” (A megújuláshoz) áru-

gekben mindentűt éghető vagy nem éghető (gipszalapú), os nélküli álmennyezet volt. A főhomlokzati rész két szélső, 30 teres, szakasza ablak nélküli, függesztett alumínium burko kapott. A középső rész vaskeretes, nem nyitható üvegablak állt. Az áruház három főbejárata a homlokzati oldalra kerü tömegforgalmat öt nyitott lépcsőházban bonyolították le.

Az egész áruházban hiányoztak a tűzfalak, és beépített berendezés sem volt. Önműködő tűjelzőt is csak a padlás és a kirakatokba szereltettek. Tűzoltási célra fali tűzcsapok kézi tűzoltókészülékek szolgáltak.

A földszinten nem árusítottak. A homlokzati részen ki tető alatt kirakatok húzódtak. Az árut a — mindössze 3,65 m lességű — Damier utca felőli részen juttatták az épületbe.

A tűz keletkezése

A tűz 1967. május 22-én 13 ó 13 perckor az első emeleten, a gyermekruhaosztályon keletkezett. A segítség híreit az egyik, füstszagot érzékelő árusító nyitotta ki, és égő ruhát látta magát szemben. A tűzoltóságra 13 óra 34 perckor futott az első tűzjelzés. Ebben mindössze azt jelezték, hogy „valami van az áruházban”. Az öt perc múlva elsőként érkezett egy (a forgalomtorlás és a parkoló autók akadályoztatott vonulása miatt) a főhomlokzati részre teljesen lángokban találtak. A hőszigetelés kora volt, hogy az egyik tűzoltólétra meggyulladt, és a szemközti oldalra kellett vonni. Az áruház hátoldalán levő szűk utcában kezdő tűzoltóegység az úttesten 12 halottat talált; a párosított emberek egymás után ugrottak ki a semmibe. A tűz rejtélyes gyors terjedése pánikot váltott ki, amit csak megzavart a szokatlanul erős füstképződés. (A műanyagok, a dekoratív és csomagolóanyagok égése okozta az intenzív füstképződés füstfelhők képződése olyan gyors volt és sűrűségük annyira nagy, hogy a bekapcsolt világítótesteket teljesen eltakarták menekülők hirtelen áthatolhatatlan sötétségben találtak magukat). A helyzetre jellemző, hogy az egyik asszony, abban a hitben, hogy gyermekét menti, megragadott egy kezét, és csak a szabad út felé látta, hogy idegen kisfiút vonzolt magával. Az 1300 ember mazortnak és a több száz vásárlónak tehát ilyen körülmények között kellett utat keresnie a szabadba.

A belga főváros 175 tűzoltója 12 gépjárműfecskendővel a harcra vette fel a harcot a tűz ellen. Később Brüsszel környéki tűzoltóságok és a polgári védelem osztagai is beavatkoztak.

14 órakor az áruház legrégebben épült részének acélváza elmozdította szilárdságát és összeomlott. A tűz orkányszerűen csapott az épületen, és minden bennlevőt elpusztított. Közben az épület legújabb részének földszintjén egy 30 000 literes olajtartály is begyulladt, és az óriási hő következtében a felül levő vasbeton építmény súlya alatt ez a rész is összedőlt.

Az „A l'Innovation” áruház a tűz előtt





Ez a Neure előtti állapotot láti (a hátsó az alumináriummal burkolt rész)

A rendkívüli hőség miatt hőcsúcsok keletkeztek a lépcsőházakban



Rendkívüli nehézségek

A tűzoltás vezetője látva, hogy az óriási méretűvé fejlődött tűzzel szemben nem tud hatóan beavatkozni, a környező épületek védelmére összpontosította

erőit. Legelsősorban az áruházzal egy tömbben épült, de attól izfallyal elválasztott „Priba” áruházat igyekezett megmenteni. A evetett egységek munkája, jóllehet az ötödik emelet már tűz gott, eredményre vezetett. Ez azért volt fontos, mert a „Priba”- al átellenben egy az „A l'Innovation”-nál is nagyobb áruház van, az utca itt mindössze 5,7 m szélességű. A hivatásos tűzoltóság ezetű tisztjei szerint a tűzoltók erőfeszítésén kívül, az áruházzal zomszédos háztömbök megmentésében döntően az játszott közre, gy a világítóudvar tetejének beomlása után a lángok már nem z épület ablakaiból csaptak ki, hanem a mintegy kéményként ató világítóudvaron át befelé szivódtak.

A tűz következtében 416 ember vesztette életét (a július 1-i elentés 325-ről számolt be, akik közül 118 az áruház dolgozója olt). Legtöbben (kb. kétszázán) az étteremben tartózkodók közül altak meg, akik nem tudtak lemenekülni a III. emeletről. A elység ugyanis nemcsak gázzal és mérgező gázokkal telt meg yorsan, hanem éghető gázokkal is. A személyzet és a vevők köben kitért pánik áttérdet a III., IV. és V. emeletre. A sötétség, füst, a forró és mérgező gázok, továbbá a tájékozódóképesség lvesztése sokak számára végzetessé vált. A halottak száma még gyobb is lehetett volna, ha a tűz nem a kevésbé forgalmas déli rákban támadt, és a tűzoltók nem követnek el mindent a benn-zorultak megmentésére, a tolólétrák segítségével. Bár az óriási ő miatt létrákat csak rövid ideig tudták alkalmazni, a kirakatok jltött kiugró tetőre menekült 80-80 személyt így is sikerült gmenteniük. Az épület hátsó részén, kötelek segítségével, kb. 0 személy menekült meg. Két ugróponyvát is szereltek, de mivel gyetlen tűzoltót sem lehetett nélkülözni, a ponyvákat polgári zemélyek kezelték.

Feltehető, hogy a földszinten tartózkodók a főkijáratokon át gmenekültek. Az áldozatok nagy része minden valószínűség zerint fulladás következtében vesztette életét; többen az ablako-on kiugorva, esetleg a szomszédos házak tetején vagy peremén t menekülve zuhantak le és haltak bele sérüléseikbe. Számos ál-ozatot nem is tudtak azonosítani, mert a nagy hőtől egyszerűen mberi test formájú fehér hamuréteggé váltak.

A megmentett több mint 200 ember közül mintegy 80-at kel-etű kórházba szállítani.

Az áruház épülete és raktára 885 millió belga frankra (kb. 60 millió forint) volt biztosítva és a kár teljes mértékű. A ha-zonkiesés miatt azonban a tényleges kár még nagyobb. A tűz lttal okozott összes kárt több mint egymilliárd-kétszázmillió belga rankra becsülték.

A katasztrófa fő okai

Összegezve a körülményeket, a katasztrófa kialakulásában a következő fő okok játszottak közre:

- a nagy tűzterhelés;
- az épület alaprajzi elrendezése és belső berendezése, amely üggőleges és vízszintes irányban egyaránt kedvezővé tette a tűz erjedését;
- a könnyen gyulladó, s jól égő kiállítási és propaganda-anyagok nagy mennyisége;
- a vasból készült és védtelen építőelemek számos épület-zerkezetben;

Az áruház összeomlott régebbi része

- a válaszfalak hiánya a lépcsőknél és a világítóaknáknál;
- több helyen az ún. „tűzálló” kartonból létesített vakfödém, amelyknél hiányzott a tűzbiztos elhatárolás;
- az üvegkupolával fedett nagy középső tér;
- a részben zárt homlokzat;
- a kijáratokhoz képest rosszul elhelyezett lépcsők;
- az egyirányú és nagyforgalmú szűk utcák, ahol a gépjár-művek parkolása engedélyezett volt.

Míndezekhez nagyban hozzájárult még, hogy a tűzoltóság megelőző tűzrendészeti tanácsait egyszerűen figyelmen kívül hagyták. Erről a Schweizerische Feuerwehr Zeitung ez év októbe-ri számában J. Van Humbeck a következőket írja: „Ma általában fel vannak háborodva azon, hogy mennyire nem kielégítők a mentőeszközök és a biztonsági intézkedések az áruházakban és a sokemeletes épületekben. És mégis, a tűzoltóság, csekély infor-mációs anyag birtokában, gyakran figyelmeztette a nyilvánossá-got, valamint a felelős hatóságokat a régi és újabb épületekben jelentkező veszélyekre. De a tűzoltóságot ritkán hallgatták meg, és még ritkábban kérték tanácsát. Azokat az intézkedéseket, ame-lyeket mi javasolunk, különböző pénzügyi, gazdasági, szociális vagy politikai jellegű okokra hivatkozva, elutasítják”.

Az eddig ismertettekből is látható, hogy az „A l'Innovation” katasztrófája kísértetiesen hasonlít a budapesti Párisi Nagyáru-ház 1903. évi tűzéhez, csak a méretek jóval nagyobbak.

Néhány azonos momentum: fokozatosan áttörték a tűzfala-kat, és összefüggő üzlethelyiségeket hoztak létre; az első tűzjelzés semmitmondó volt („... a kirakat ég...”); a tűz gyorsan óriási méreteket öltött a pultokon felhalmozott árukészletek miatt: az üvegtető leszakadt; az ugróponyvát az odasereglett polgári sze-mélyek tartották stb.

(Folytatása következik.)





Az elnök nem intézkedett...

Debrecen külterületén október 13-án este kigyulladt a Hunyadi Tsz kádárdűlői üzemében egy 20x8x6 m-es lucernakazal. Bár az éjjeli őr két nappal a keletkezés előtt jelentette a tsz elnökének, hogy rossz szagot érez, a nézzék meg a kazlat, az illető nem intézkedett. Az öngyulladásból keletkezett tüzet a debreceni egységek, valamint a hajdúszoboszlói és hajdúböszörményi önkéntesek 6 „E” sugárral oltották el. A kár kb. 50 000 forint.

Dohányzott az őr

Román Mihály, a Paszabi Petőfi Tsz őrre október 19-én pipázott a dohánypajták közelében. Tüzet okozott, és lábán II. fokú égési sérülést szenvedett. Az oltás során a helyi, valamint a tiszaberceli és lőrányi önkéntesek segítettek a nyír-egyházi egységeknek. A 8 sugárból 4-et ők szereltek meg, a közös erőfeszítéssel az egyik pajtát sikerült megmenteni. A másik kettő, vala-

mint a bennük volt 70–80 g dohány égése azonban így is 400 ezer forintot meghaladó kárt okozott.

Öngyulladások

Kisláng községben (Fejér m.) október 22-én kigyulladt a Béke Tsz üdönpusztai Vámosi-féle hideglevegős, szárítóra telepített 20x8x8 m-es lucernakazala. A székesfehérvári parancsnokság egysége 3 E sugárral dolgozott. A helyi és a soponyai önkéntesek kéziszerszámokkal segítettek. A kár csaknem 20 ezer forint.

A Devecseri AG pusztamiskai Erzsébetmajorjában (Veszprém m.) október 28-án kigyulladt, és részben égett egy 20x8x10 m-es, I. osztályú lucernakazal. Az állami egységek 6 E sugárral dolgoztak. Ötven hónapja és számos önkéntes tüzoltó is segített az oltási munkálatokban. A kár több mint 100 ezer forint.

Százezer forintnyi kárt okozott a hideglevegős lucernakazal égése a Tolna megyei Kocsola község Vörös Csillag Tsz-ének Kossuthmajorjában.

A jubileumi évforduló alkalmából a szovjet tűzoltóság életét bemutató tablókkal díszítették a IV–XV. ker. parancsnokság társalgóját

HÍREK

KÜLFÖLDI HÍREK

A mexikói partokon, Tampicó közelében 120 kilométer sebességgel orkán pusztított. A városból a tóságoknak több mint 25 ezer embert kellett kitelepíteniük. A tőség derekasan részt vett a mentési munkálatokban.

Caracastól mintegy 300 kilométerre délnyugatra lezuhant, és kigyulladt a venezuelai légierő egyik helikoptere. A nyolc utas közöttük egy tábornok, életét veszítette.

Bosznyból felgyújtotta szomszédházát Obren Misić opóvól lakó, mivel az illető meglopja. A tüzet következtében több mint kétfélmillió dinár kárt keletkezett.

1967 kilenc hónapjában mintegy hater ezer tüzeset volt Csehszlovákiában. Ezek során 99 ember meghalt, 497 pedig megsérült. Az anyagi értékek meghaladják a 178 millió forintot.

Öt perc alatt

Feltehetően műszaki hibából október 20-án megrepedt két db rádiózációs cső a Komáromi Kőolajipari Vállalat szőnyi krakküzemében. A lejárás alatt lévő anyag a kemencébe folyt, és meggyulladt. Kb. 10 t anyag égett, a kemence berendezése is megrongálódott. A kivonult helyi és létesítményi tüzoltók porral oltókkal és a gőzzel oltóval 5 perc alatt lokalizálták a tüzet. A kár mintegy 200 ezer forint.

Bezárták a szobába

Bíró Brigitta 5 éves gödöllői kislányt november 10-én magára hagyták, és bezárták a szobába. A gyerek gyufával játszott, tüzet okozott, s ennek során életét veszítette füstmérgezés következtében.

– Évi 20 tűz. – Tiltsák meg a gyufa kiszolgáltatását 14 éven aluliaknak? – A szülők, nevelők felelőssége. – Dohányzó gyerekek. – Mi a teendő?

Október 31-én a tatabányai Technika Házában szülők, pedagógusok, tanácsai dolgozók, jogászok és tüzoltótisztek ankét keretében vitatták meg, hogyan csökkenthetnék a megyében a gyermekjáték okozta tüzesetek számát.

A téma időszerűsége nyilvánvaló volt, tekintve, hogy 1961–66 között évente átlagosan 20 tüzet okoztak a Komárom megyei gyerekek, ez év első kilenc hónapjában pedig 24-et. Néhány káreset a kis „tettes” halálát vagy súlyos sérülését okozta.

A bevezető előadásból megtudtuk, hogy a tüzesetek jó része nem a gyufával való játék, hanem a gyerekek dohányzása miatt következett be. A tüzet okozott gyermekek 20 százaléka 2–6 éves, 54 százaléka pedig 6–12 éves volt.

Erdemes ankét TATABÁNYÁN

A LEGNAGYOBB VITÁT az a sajtóban is közölt javaslat váltotta ki, hogy tiltsák meg gyufa kiszolgáltatását 14 éven aluli gyerekeknek.

Bár a kereskedelmi szervek képviselője nem látott különösebb nehézséget ebben, a felszólalók többsége ellenezte a javaslatot, mégpedig azzal az indoklással, hogy a tilalom nem oldaná meg a problémát, hiszen a tüzesetek tanúsága szerint is a gyerekek jó része otthon talál gyújtóeszközt használni, emellett számos családban a nagyobbak vigyáznak a kisebbekre, melegítik meg az ételt, fűtenek be. Egy szóval sokkal inkább az a feladat, hogy tilalom helyett a gyufa helyes használatára tanítsák meg a nagyobbacska gyerekeket.

Németh Istvánné pedagógus felvetette, hogy jó lenne, ha a tanítók a családátogatások során annak is utánanéznének, vajon a szülők kellő gondot fordítanak-e gyerekeik kioktatására.

Dr. Fülöp Tibor, a megyei ügyészség helyettes vezetője – többek között – javasolta, hogy a kirívóan felelőtlen szülők nevét hozzák a gyámhatóságok tudomására.

A TOBBI FELSZÓLALÓ IS egyetértett abban, hogy a szülők hatékonyabb felvilágosítása, a megoldás kulcskérdése. Ráműtötték, hogy tapasztalatuk szerint a legtöbb szülő fel sem tételezi, hogy gyereke gyufával játszik vagy éppen cigarettázik.

Ezzel kapcsolatban egy igen tanulságos esetről is hallhattunk.

Egy pedagógus „razziaszerűen” kipakoltatta a nebulók zsebeit, és a talált gyufákra, cigarettákra mindenkinek rá kellett írnia nevét. Amikor szülői értekezleten említést tett a dologról, az édesapák és édesanyák csak addig tiltakoztak, amíg fel nem mutatták a „tárgyi bizonyítékokat”...

EZ AZ ANKÉT természetesen nem oldotta és nem is oldhatta meg az országszerte súlyos problémát. Ahhoz azonban jó segítséget nyújtott, hogy olyan szervezeteket is fokozott felelősséggel ösztönözzön, akik eddig talán csak újsághírekből értesültek egy-egy gyermekjáték okozta tüzesetről.

Jó lenne azonban, ha a témát az önkéntes tüzoltókkal is megvitátnák, mivel ebben a megyében is községekben keletkezik ilyen tüzek túlnyomó többsége.

– g –

Az ankét néhány részvevője

Dr. Fülöp Tibor javasolta, hogy a kirívóan felelőtlen szülőkről értesítsék a gyámhatóságot

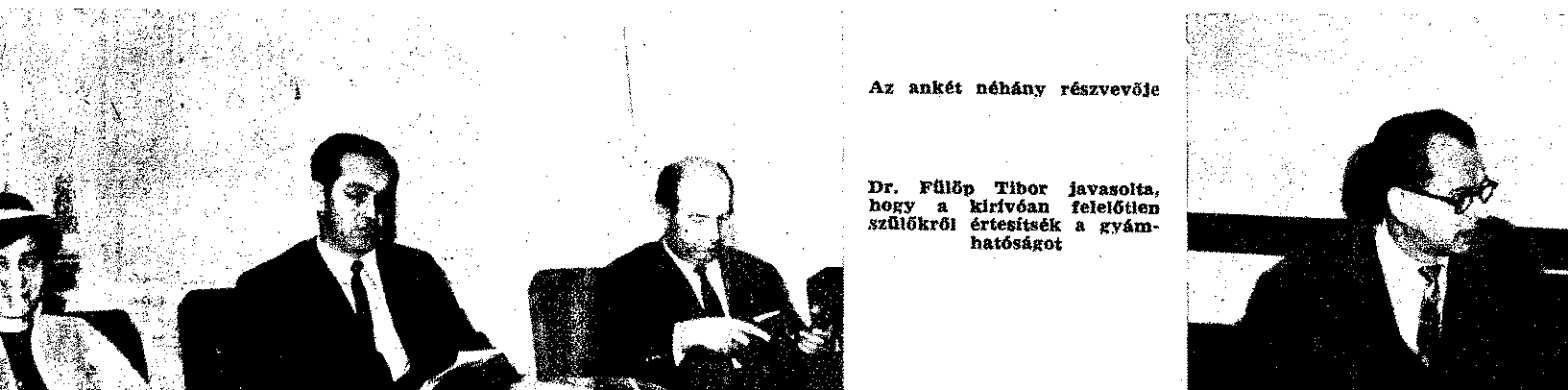

lakolaudvarra zuhant, és kigyúlt egy légiókés vadászpilóta a texasi Dallasban. A hét 10-i személyzet életét veszítette. Szencsére óra előtt éppen, úgyhogy egyetlen gyerek sem sérült meg.

Nyolc ember halt meg, és többint negyvenen megsebesültek, akik az amerikai New Hampshire állambeli Washington-hegyen kiakadt, és a mélybe bukórepülőgép fogaskerekű kirándulóját. A zoltóság nagy apparátussal vett részt a mentési munkálatokban.



Az NB II-ben!

Bajnokságot nyert a Tűzoltó Dózsa

AZ ÖSZI BAJNOKSÁG utolsó ötödik — november hó 12-i mérkőzésén a csapat lelkes szurkolói előtt már bajnokot köszönthettek! Tű. Dózsa a Székesfehérvári onvéd (Szondi SE) ellen elért 0-5 győzelmével bebiztosította első helyét, s ezzel jogot nyert az NB II-ben való szereplésre. Az erők írásakor még hátralevő Kazacsal VTSK elleni mérkőzés márcsak — reméljük — szép búcsúzás lesz az NB III-tól. Az utolsó előforduló után ez volt az élemezőny az NB III Közép-csoportjában:

1. Tű. Dózsa	29	19	2	8	30:21	40
2. Bp. Vegyim.	29	15	6	8	36:28	36
3. Soltvadkert	29	13	8	8	45:42	34

CSAPATUNK BAJNOKSÁGA kimaasló esemény labdarúgó-szakosztályunk történetében. Csaknem 20 éve az számottevő labdarúgóélet testületünkénél, és azelőtt is akadtak egyes játékosaink. Időnként ki is lakult egy-egy sikeres szerepet az együttes. Előttük is felszállt a hányzór a magasabb osztályba utas reménye, azonban annyi év társaság csak most sikerült átírni csapatunknak az NB III „kemény faát”.

Nem volt könnyű. Főleg az utóbbi két évben akadtak gondok. Egyrészt ugyanis pótolni kellett a kiragadott játékosokat, másrészt pedig össze kellett szoktatni új labdarúgóinkat. Ennek is tulajdoníthatjuk, hogy tavaly még sokszor dűgött a csapat játéka, és az együttes nem várt vereségeket szenvedett. Az idei bajnokságban azután megerősödött, s mindjebb az összeszokott gárda már egyre inkább gazd tudásához méltóan szerepelt, s a hajrában megelőzte a Budapesti Vegyiművek jó képességű csapatát.

AZ ÁTSZERVEZÉS, illetve a fiatalítás nagy szerepet játszott a siker kivívásában. Az új játékosok — Ladinszky, Békés, Zeher, Kázmér — ütőképesebbé tették a csapatot, amely még igen fejlődőképes, hiszen mindössze 24 éven a játékosok átlagos életkora. Legtöbben jó szellemű, technikailag s taktikailag képzet labdarúgók.

A kaput hosszú évek óta megvizsgálható őrző Szabó most is megőrizte a magyát. A háttérjátékát s általában a megbízható játék jellemzte. Kivált Kittrich és Vágvölgyi nyújtott egyenletes teljesítményt, de a többiekre sem panaszkozhatunk. A középpályások közül Konkoly,

Káldi, Kázmér, Földi okos és céltudatos játéka érdemel említést, jól lehet a bajnokság során éppen az a csapatrészt változott legjobbat. A csatársorból az ifjúsági válogatott, gólerős és technikás Ladinszky jól kamatoztatta képességeit a tapasztalt Zeher, Kovács, Simonffy és Békés mellett.

NAGY JÓZSEF EDZŐT is elismerés illeti a bajnokságot. Három éven át kifejtett lelkiismeretes munkájának gyümölcseivel érték be ebben az esztendőben.

Neki is köszönhető, hogy a csapat általában célszerű harcmodorban játszott, s labdakezelés meg erőnlét dolgában is felvette a versenyt riválisával.

A szakosztály-vezetőség messze-messze erkölcsi támogatása és segítőkészsége igazán kedvező feltételt teremtett a jó szereplésre. S végül, de távolról sem utolsósorban, nagyon sokat jelentett, hogy a szurkológárda mérkőzésről mérkőzésre lelkesen biztatta a játékosokat, és egy-egy balul sikerült mérkőzés után sem hagyta cserben őket.

Most még ünnepelünk, de már tervezgetjük a jövőt. Hamarosan megkezdődik az új évadra történő felkészülés, és addig jó néhány feladat áll a szakosztály előtt. Sok függ attól, hogy sikerül-e okosan erősíteni a csapatot, meg kell oldani a pályakérdést, és új vezetőszékválasztásra kerül sor.

A MEGÉRDEMELT SIKER méltán felkészít a Tű. Dózsa hívelt és játékosait. Ahhoz azonban, hogy a csapat a magasabb osztály követelményeinek is eleget tehessen, fogyatékosságaiból is okólnia kell. A teljesség igénye nélkül: a taktikai változatok jobb begyakorlása, a labda nélküli játék, az egyből történő gyors adogatás s a minden helyzetből pontos kapura lövés fejlesztése látszik a legsürgősebb feladatnak. Mindez igen lelkiismeretes és fegyelmezett munkát követel minden játékostól. Reméljük, az is sarkallja majd őket a felkészülésben, hogy immár nagyobb képességű csapatok és népesebb közönség előtt reprezentálhatják testületünket.

A BAJNOKSÁGOT NYERT EGYÜTTES legfőbbzár a következő összeállításban szerepelt:

Szabó	
Vágvölgyi	Kittrich Nagy
Káldi (Kázmér)	Földi (Papp)
Kovács	Zeher
Simonffy	Ladinszky
L. K.	

Az V-VI-VII. kerületiek bravúrja

Az októberben lebonyolított tekeversennyel véget ért a budapesti parancsnokság ez évi sportbajnoksága.

A tekeversenyen Bárdos Antal fhdgy. (I-II-XII.) szerezte meg a győzelmet 427 fával. Pécz József örgy. (V-VI-VII) előtt. A csapatversenyt 1955 fával a V-VI-VII. kerületi parancsnokság együttese nyerte. A második helyen az I-II-XII., a harmadikon pedig a XIII. kerületi parancsnokság csapata végzett.

Az V-VI-VII. kerületiek ezzel az eredménnyel bebiztosították győzelmüket a pontversenyben, s miután háromszor egymás után nyerték el a budapesti parancsnokság és pártvezetése vendorszerlegét, az végleg a birtokukba került.

A pontverseny végeredménye:

1. V-VI-VII. ker.	897;	2. XIV-XVI. ker.	771;
3. XIII. ker.	710;	4. IV-V. ker.	674;
5. I-II-XII. ker.	672;	6. XXII. Ker.	656 pont.

P. L.



Nagy József edző

*

Szabó János



Bertá József

*

Végh András



Vágvölgyi József

*

Nagy József



Kittrich Kálmán

*

Kázmér Ernő



Papp Ferenc

*

Földi István



Simonffy Tibor

*

Kovács János



Békési János

*

Zeher Árpád



Káldi Dezső

*

Konkoly Béla

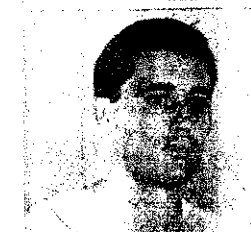
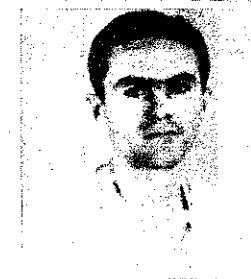

4 testnevelési foglalkozások mozgásanyaga

2

Akadálytorna-gyakorlat.

I. komplexum

1. gyakorlat: Alacsony akadály (4-5. ábra): Egy tornapadnak (más hosszabb pad is lehet) mindkét végére fektessünk az ábra szerinti egy-egy dugólétrát. Ezen az akadályösszeállításon a következő gyakorlatokat lehet végezni: járás vagy futás a padon (mint az ábra is mutatja), ugyanez teher, vagy társ hátton-hordásával; szökdelés páros lábon az ábra szerint. A ruganyosság fejlesztésére is alkalmas gyakorlat a pad átugrása oldalról páros lábbal a másik oldalra cikk-cakk vonalban előrehaladással; ugyanígy a padról leugrás terpeszállásba, úgy, hogy a pad a lábak közt legyen, majd visszaugrás a padra előrehaladással. A gyakorlatok nagyobb részét a pad fordított helyzetében a gerendás összekötő részen is végrehajthatjuk. Az egyes gyakorlatokat a létra fokain való feljárással kezdjük, és a másik létrán lefelé járással fejezzük be. Egy-egy gyakorlatot többször hajtunk végre.

Középmagas akadály (6. ábra): Két-két dugólétrát összetartó végénél kétágúra szerelünk, majd a felső fokra egy mászórudat helyezünk. Ezen az akadályon gyakoroljuk az úgynevezett lajhármásztást: kéz- és lábflüggesben először kezünkkel előre fogunk — ameddig lehetséges —, majd lábunkat a rúdon csúsztatva



4. ábra



5. ábra

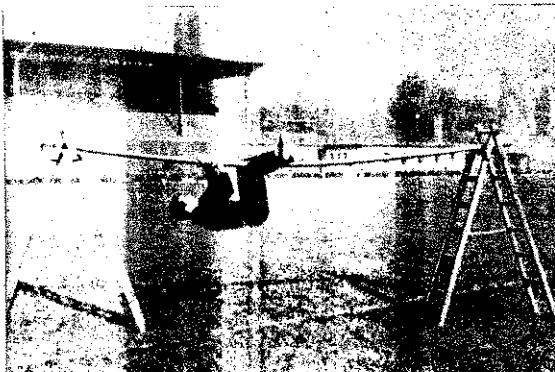

6. ábra

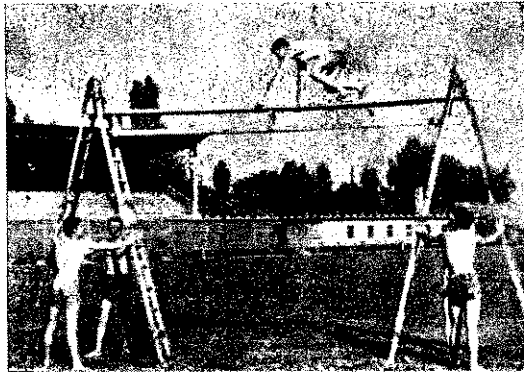

7. ábra

utánahúzzuk. Jó előkészítő gyakorlat a kötélhídon való átkeléshez.

Magas akadály (7. ábra): Két dugólétrát összecsisztatásával kettes magasságú létrát szerelünk össze az előbbi módon. Majd a 2. fokra lapjával felfelé egy tornapadot helyezünk. Az akadályra az egyik létra külső ágán megyünk fel és a padon négykézlábra ereszkedve haladunk előre, vagy hátra. Lefelé a másik létra külső ágán megyünk le. Aján-

latos a létrákat oldalról tartó-társakkal biztosítani.

Módszertani utasítás a gyakorlatok végrehajtásához

A szabad-, páros- és gumikötél-gyakorlatok 16 ütemes egységekből állnak. A gyakorlatokat először ütemre bontva kell megtanítani. Ha már folyamatosan végre tudják haj-

tani, akkor egy foglalkozás keretében többszöri ismétléssel végezzük.

A szabad- és páros gyakorlatok a foglalkozás előkészítő részében alkalmazhatók, ezek ugyanis a szabad- és páros gyakorlatok végrehajtását szolgálják, de egyben izomzatra nyújtó és erősítő hatással is vannak.

A gumikötél- és akadálytorna-gyakorlatok a foglalkozás legfontosabb mozzanatai. Ezért végrehajtásuk, gyakorlásuk hosszabb időtartó, többszöri ismétlést kíván meg. A gumikötél-gyakorlatok fokozzák az izomerő állóképességét, míg az akadálytorna az ügyességet, egyensúlyi képességeket fejleszti és bátorít.

A gyakorlatok ismétlésének hatáshatásait céljából foglalkozásokat végezhetjük el. Ezeket külön-külön többszöri ismétléssel gyakoroljuk az egyes magas gyakorlatok, vagy — ha van elég szabadidő — fokozat szerinti sorrendben állítsuk össze az akadálytorna elemeket egy folyamatosan megyünk végig a három magasságon. Ezt is többszöri ismétléssel végezzük.

(Folytatjuk)

FEJTÖRŐ

VIZSZINTES SOROK: 1. FÉMEK ESETÉBEN EBBŐL LEHET KÖVETKEZTETNI A HŐMÉRSEKLETRE, TOVÁBBÁ AZ EGYES ANYAGOK OLVADÁSÁBÓL. 13. Szekerjelző. 14. Becézett női név. 15. Sütetmény lehet ilyen. 16. Okos. 18. Vágóhídi számszám. 20. Menetrendi rövidítés. 22. Datálása. 23. Tündérkirálynő. 25. Mássalhangzó kiejtve. 28. Zúzz! 28. Mezőgazdasági növény. 31. Skálahang. 32. Koreográfus (Imre). 34. Kicsit haragszik. 36. Gyümölcs. 38. Van ilyen

bánya is. 40. Vissza: labdarúgónak kiáltják, esetleg „ne” szóval megtoldva. 44. Külföldiesen becézett női név. 45. Kell, betűl. 46. KZE. 47. Asszonyjelölt. 48. Vissza: malac teszi. 50. Szomjan ikerszava. 52. En, Rómában. 54. Vissza: Mutatószó. 55. Forrón. 56. Azonban. 57. Tetejére. 58. A tudás megszerzése.

FÜGGŐLEGES SOROK: 1. HA A VAS IZZÁSA ILYEN, HŐFOKA KB. 700 C°. 2. Zeke azonos hang-

zól. 3. Európai nép. 4. Felesége van. 5. Agy. 6. Minden hónapban van. 7. Kérdőszó. 8. Puha anyagok. 9. Logaritmus. 10. Tánia azonos hangzól. 11. EZ A FÉM 327 C°-ON OLVAD MEG. 12. Vissza: Mesefilm főszereplője. 17. Majdnem ekrű. 19. Idegen levegő. 21. Vissza: sok vizet adó folyócska. 24. Tartozik. 28. Fegyver. 27. Mind. 29. EZ AZ ANYAG VIZONT CSAK 1500 C°-NÁL OLVAD. 30. Mar betűl. 31/a. Meghasadt a Balaton jege. 33. Elérésért küzdünk. 35. Nagyon siet. 37. Rákérdezés egy személyre (két szó). 38. Kártyázik. 39. KB. 1500 C°-NÁL ILYEN A VAS IZZÁSA. 41. Kitarít egy eszmé mellett. 42. Imígyen. 43. Otthon. 49. Szó helyettesítő. 51. Futómadár. 53. Azonos magánhangzók. 57. Mint vízszintesen.

Megfejtéstől az alábbi sorokat kell beküldeni: vízszintes 1., függőleges 1., 11., 29. és 39.

Be kell küldeni továbbá a pontokkal megjelölt kockákban levő betűkből összeállítható anyag nevét, amely 657 C°-on olvad meg.

A helyesen megfejtők között könyvjutalmakat sorsolunk ki.

Megfejtési határidő: 1967. december 20.

A 11. számban megjelent keresztrejtvény helyes megfejtése a következő: EGŐ ANYAG FÜTŐÉRTÉKE, EGÉSI SEBESSÉGE, LEVEGŐ HŐMÉRSEKLET ÉS AZ ANYAG TÖMEGE. A pontokkal megjelölt kockákban levő szó: LÁNGOK. Könyvjutalmat nyertek: Bauer Imre, Budapest; Perényi Éva, Budapest; Szabó Imréné, Püspökladány. A nyerményeket postán küldjük el.

1	2	3	4	5	6	7	8	9	10	11	12	13
14					14			15				
		16			17		18	19				
20	21				22					23	24	
25			26	27			28		29	30		31
		31/2			32	33			34		35	
	36				37		38					
39				40		41		42				43
44				45				46			47	
		48	49					50		51		
52	53			54			55			56		57
							58					

MAGYAR TŰZÖL

A magyar tűzoltóság folyóirata

Szerkeszti a szerkesztőbizottság
Felelős szerkesztő:
Beszteri Lajos
tűzoltó őrnagy
Szerkesztőség:
V., Néphadsereg u. 9.
Telefon: 313-700.
Kiadja a BM Tűzrendészet Országos Parancsnoksága
Felelős kiadó: dr. Micskó Róbert
Terjeszti a Magyar Posta

77.04558/2 — Zrínyi Nyomda, Budapest
F. v.: Bolgár Imre

INDEX: 25 604

Az 1967. évben megjelent cikkek kivonatos jegyzéke

JANUÁR		JÚLIUS	
Eredményes esztendő — újabb feladatok	3.	A közel-keleti imperialista agresszió	4—5.
A nemzetközi helyzet és külpolitikánk	4—5.	Fél évszázad krónikájából	6.
Új évi tervek, tennivalók	6—7.	„Érdemes volt elvállalnom...”	7.
Az eredmény kötelez	10.	A BM-szervek együttműködéséről	8.
Fórum	13.	Beszámolók után	8—9.
Vizsgálati módszerek tűzkeletkezési okok megállapítására II.	14.	Az edényi járásban	10—11.
Az építési anyagok éghetőségi vizsgálatának új módszerei	16—17.	Versenyekről jelentjük	12—13.
FEBRUÁR		A tűzvizsgálati eljárásról I.	14.
Az önkéntes tűzoltók szerepéről, munkájáról	3—4.	A maaszházak tűzvédelme	18—19.
Társadalmunk osztályszerkezetének alakulása és a párt szövetségi politikája	4—5.	A földgáz a korszerű energiaellátás szolgálatában I.	20—21.
Mindenki tanul	6—7.	AUGUSZTUS	
Ha valamit közügynek tekintenek	8—9.	Mérlegen az idei tűzoltóversenyek	3.
Az önkéntes tűzoltóság új versenyszabályzata	10.	Gazdaság és demokrácia	4—5—6.
Ahol tettekkel bizonyítanak	11—12—13.	Fél évszázad krónikájából	6.
Félt esték	14—15.	A nagy évforduló tiszteletére	7.
Fórum	17.	A körülmények sem mellékesek	8—9.
Vizsgálati módszerek tűzkeletkezési okok megállapítására III.	18—19.	Fórum	10.
Műanyagok viselkedése épülettüzeknél I.	20—21.	A felkészültség próbája	11—12—13.
MÁRCIUS		A tűzvizsgálati eljárásról II.	14.
Miniszteri szemle a Tűzrendészetnél	2.	Önkénteseink — osztrák tűzoltóversenyeken	15.
A Tűzrendészet országos tanácskozása	3—4.	Új oltókészülékek bemutatója	17.
Mikor veszélyes a gyufa?	5.	A ZSZPZS típusú szovjet terményszárító	18—19.
A szocialista demokrácia fejlődéséről	6—7.	A földgáz a korszerű energiaellátás szolgálatában II.	20—21.
Nem valami megnyugtató	8—9.	SEPTEMBER	
Szendró példája	10—11.	Gazdasági életünk kérdéseiről	4—5.
Tűzesetek — tanulságok	14—15.	Fél évszázad krónikájából	6.
Hosszas vizsgálódás, érdekes összefüggések	17.	A nagy évforduló tiszteletére	7.
Vizsgálati módszerek tűzkeletkezési okok megállapítására IV.	18—19.	A tűzrendészet helye az új gazdasági mechanizmusban	8—9.
Fórum	19.	A tűzvizsgálati eljárásról III.	10.
Műanyagok viselkedése épülettüzeknél II.	20—21.	Vas és Zala megyei jegyzetek	11—12—13.
APRILIS		A járás legjobbjai	14—15.
Négy esztendőre	2—3.	Tűz a zuglói állomáson	17.
Népgazdaságunk fejlődése és feladataink	4—5.	Tömegeket befogadó létesítmények kiürítése I.	18—19.
Nem a jelzőkön múlik	8—9.	Szovjet gyártmányú spirális vízporlasztók vizsgálata	20—21.
Értekezlet után a III. kerületben	10—11.	Tűzkísérelt Szigethalmon	24.
Ami az interjúból kimaradt	12—13.	OKTÓBER	
Hajdú megyei jegyzetek	14—15.	Tanévnyitás előtt	3.
Technikai újdonságok, érdekességek	17.	A megújított szerződés	4—5.
Fórum	18.	Fél évszázad krónikájából	6.
Korszerű festékszórás technológiák I.	19—20.	A nagy évforduló tiszteletére	7.
Tűzesetek — tanulságok	20—21.	Választások előtt az önkéntes tűzoltótörségek	8.
MÁJUS		226 testület részvételével	9.
Ideológiai és kulturális fejlődésünkről	4—5.	Nem volt véletlen	10—11.
Az első lépések	6—7.	Köszöntő	12—13.
Nem is olyan egyszerű	8—9.	A „Lohmann” kályhákról	14—15.
Szervezetten — tervszerűen	10.	Hozzászólás a „Van-e káros tüzbiztosítás megelőző tűzvédelmünkben?” című cikkhez	17.
Tűzoltók a Tiszaháton	10—11.	Tömegeket befogadó létesítmények kiürítése II.	18—19.
Feljövőben	12—13.	A tartály- és védőgödörtűzoltási kísérletekről	20—21.
A nedvesvíz szerepe az oltástechnikában	14—15.	NOVEMBER	
Technikai újdonságok, érdekességek	18.	A Nagy Október és világtörténelmi hatása	3—5.
Testületi alapokon	20.	Fél évszázad krónikájából	4.
Korszerű festékszórás technológiák II.	21.	A nagy évforduló tiszteletére	5.
JÚNIUS		Segítsük felelősségteljes munkájukat!	6.
Ötven éve történt	3.	A készülődés jegyében	7.
Európa békéjéért és biztonságáért	4—5.	Nemzetközi tanácskozás Prágában	8—9.
Hogyan szervezzük meg a kémények felülvizsgálatát?	6.	Akivel Lenin kezét szorított	10.
Baranya megyei jegyzetek	7—8—9.	A szovjet tűzoltóság életéből	11—12—13.
Másutt is így kellene!	10—11.	Országos döntő. 1967	14—15.
Versenyekről jelentjük	12—13.	Figyelmeztető tanulságok	17—18.
Igy látják a győztesek...	14.	Még egyszer a ZSZPZS gabonaszárítóról	18—19.
4000 helyett 5000	16.	Tömegeket befogadó létesítmények kiürítése III.	20—21.
A recirkulációs szellőztetés tűzrendészeti kérdései	18—19.	DECEMBER	
Műanyagkannák elektrosztatikus feltöltődése	20—21.	Munkásosztály, nemzet, nemzetköziség	4—5.
		Téli gondok, téli felkészülés	6—7.
		Jó módszerek — hasznos kezdeményezések	8—9.
		A szovjet tűzoltóság életéből	12—13.
		A mezőgazdasági termények szárítása I.	14—15.
		Az első kiállítás	15.
		Fórum	17.
		A brüsszeli áruházitűz és tanulságai	18—19.

Előfizetőink figyelmébe!

Kérjük Olvasóinkat, hogy — amennyiben ezt még nem tették volna meg — legkésőbb december 10-ig sziveskedjenek megújítani jövő évi előfizetésüket.

A múlt hónapban kiküldött csekklapok felhasználásával vagy biankó csekkel — a 151 110-K-95-ös számlaszám feltüntetésével — egyaránt elő lehet fizetni a Magyar Tűzoltóra.

A lap példányonkénti ára 1 forint. Az igényelt példányszámot mindenkor sziveskedjenek feltüntetni a csekk hátoldalán „A befizető díjmentes magánközleményei” rovatban.

Kérjük, hogy a folyamatos expedálás céljából lehetőleg fél- vagy egész évre fizessék elő a lapot. A befizetés elmulasztása esetén külön felszólítás nélkül szüneteltetjük a lap küldését.

Kérjük továbbá, hogy a példányszámmal vagy a címmel kapcsolatos változásokról legkésőbb az esedékes hónap előtti hó 10-ig írásban tájékoztassák a szerkesztőséget.

Amennyiben nem, vagy nem a kért példányszámban kapják a lapot, reklamációjukról sziveskedjenek levélben értesíteni a szerkesztőséget, hogy a Posta Központi Hírlap Irodánál intézkedhessünk.

SZERKESZTŐSÉG

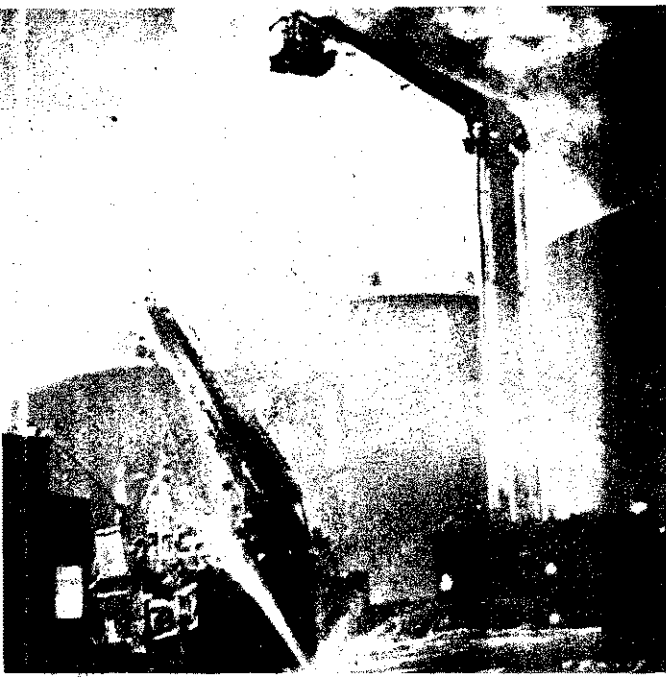

ESEMÉNYEK



MONTREAL: Körülbelül egymillió gallon kőolaj és gázolaj ment tűzre a város közelében lévő finomító egységek

KÉPEKBEN

WYANDANACH: Fiatál hulligónok tüzet okoztak a városban. Három házat felgyújtottak, és a pen látható gépkocsi is megégett, hátrahagyva a kirekesztett tüzelőt



BIRKENFELD: A képen tüzelők eljárt az NSZK-beli város határában lezuhant Phantom gyártmányú gép roncsait. A két pilóta katapultálással megmenekült

SZUEZ: Az izraeli agresszorok lövedékkel tüzet idéztek elő az itteni olajfinomítóban. A képen: tüzelők őrködnek az épségben maradt tartályok közelében

HOEKER: Egy személy meghalt, tizenpr megsérültek a város egyik házában keletkezett gázrobbanástól. A robbanás tüzet okozott a közel épületben

BULLE: Hatalmas robbanás történt a helyi lőszerraktárban. A szándékosan előidézett károkat megszültetni közül egy személy meghalt. A romoktárolást a tüzelők végezték

ANTWERPEN: Hatalmas füstfelhők gomolytak a Bayer Vegyiművekben, amikor egy robbanás lángba borította a vegyi anyagokkal teli tárolókat

