

MAGYAR TŰZOLTÓ

XX. évf. 1. sz. 1968 január

Boldog új évet,
erőt, egészséget kívánunk
a Magyar Tűzoltó
minden olvasójának!

SZERKESZTŐSEG





Tartalékos tisztként került ki a front-
ra az I. világháború kezdetén, de mint
kommunista forradalmár tért haza
1918-ban



A 30-as évek közepén fegyveresen vé-
delmezte a spanyol köztársaságot



Látogatóban elhagyott gyermekek kö-
zött, nem sokkal a felszabadulás után,
a budapesti főkapitányság gyermekvé-
delmi alosztályán



Ez a felvétel az egyik rendőrsőn tett
látogatásakor készült



DR. MÜNNICH FERENC

1886—1967

1967. NOVEMBER 29-ÉN ELHUNYT dr. Münnich Ferenc elvtárs, a lángelkű forradalmár, az MSZMP Központi Bizottságának tagja, nyugalmazott államminiszter és országgyűlési képviselő.

Az első világháború éveiben hadifogságban ismerkedett meg Lenin tanításaival, s azóta töretlen hűséggel harcolt a marxizmus—leninizmus magasztos eszméinek győzelméért.

1918-ban az általa szervezett internacionalista egység hősi harcokat vívott a fiatal szovjethatalomra támadt ellenforradalmárokkal. Kun Bélával együtt az egyik megalapítója volt a Kommunisták Magyarországi Pártjának, majd fegyverrel a kezben védelmezte a Magyar Tanácsköztársaságot.

A Tanácsköztársaság leverése után emigrált, 1922-ben érkezett meg Moszkvába, majd gazdasági vezetőként dolgozott.

ÖTVENESZTENDŐS VOLT, AMIKOR a spanyol köztársaság segítésére sietett, s itt a legendás híró Lukács tábornok helyettese lett.

Részt vett a Nagy Honvédő Háborúban és hazánk felszabadításában. Mint budapesti főkapitány, hervadhatatlan érdemeket szerzett a főváros közbiztonságának helyreállításában és a demokratikus rendőrség létrehozásában.

Ezt követően több országban nagykövetségként képviselte népköztársaságunkat.

1956-ban, jöllehet már 70 esztendő volt akkor, az ellenforradalom leverését követően az egyik újjászervezője volt pártunknak, s mint a fegyveres erők minisztere irányította a szocialista rend helyreállítását. 1958-ban a Minisztertanács elnökévé nevezték ki, majd nyugdíjazásáig államminiszter volt.

A BELÜGYMINISZTERIUM DOLGOZÓI KÖZÜL sokan személyesen ismerhették Münnich elvtársat, a nagyszerű forradalmárt és a közvetlen, mindig emberséges kommunista vezetőt. Néhány nappal halála előtt a televízió képernyőjén láthatuk utoljára, amikor másodszer is Leninrenddel tüntették ki.

Méltán mondták róla a temetési búcsúbeszédben: „Kemény volt a nép ellenségeivel szemben, mert tisztelte és szerette a népet, s a nép tisztelte és szerette őt. Az utókor tanulni fog róla, és tanulni fog tőle!”



A felszabadulás után a budapesti rendőr-főkapitányság vezetőjeként kiemelkedő érdemeket szerzett a köztársaság rend helyreállításában



Röviddel halála előtt, otthonában felvétel készült



A végső búcsú percei. A magyar és nemzetközi munkásmozgalom kiemelkedő harcosának ravatalánál párti és kormányunk vezetői, harcostársai álltak díszőrséget

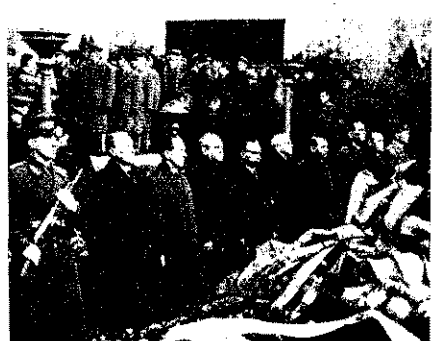

ÚJ ÉV - növekvő feladatok

— Interjú a BM Tűzrendészet országos parancsnokával —

Dr. Micskó Rudolf tű. vezérőrnagy elvtárs, az új esztendő alkalmával a következő interjút adta szerkesztőségünk munkatársának:

— Vezérőrnagy elvtárs az elmúlt évi nyilatkozatában legfontosabb követelményként a tűzvédelem hatékonyságának növelését állította a tűzrendészeti szervek elé. Értékelése szerint mennyiben sikerült előbbre lépniük ilyen vonatkozásban 1967-ben?

— Úgy vélem, az elmúlt esztendő fontos szakasza volt a tűzvédelem korszerűsítését szolgáló s hosszabb távra szóló céljaink megvalósításának. A társhatóságok, a középírányító szervek, de mindinkább maguk a létesítmények vezetői is súlyának megfelelően foglalkoznak a tűzrendészettel. Örvedetes, hogy ez nem csupán a korábbi hatósági intézkedések következménye, hanem jórészt javuló kapcsolatainknak is tulajdonítható. A jövőre nézve is biztató, hogy a középírányító szervek ma már a korábbinál alaposabb és céltudatosabb ellenőrző munkával tárfják fel és szüntetik meg a tűzrendészeti szabálytalanságokat, és egyre több létesítményben magas műszaki képesítésű szakembert bíznak meg a tűzrendészeti feladatok ellátásával. Ezek a körülmények feltétlenül szerepet játszottak abban, hogy 1967-ben mérséklődött a technológiai előírások megszegéséből származó tüzesetek száma. Ugyanakkor azonban a további tennivalók szempontjából is intő tanulság, hogy dohányzásból, nyílt láng gondatlan használatából és sugárzó hőtől több tűz keletkezett, mint 1966-ban, és a gyermekjáték okozta káreseteket sem sikerült jelentősen mérsékelnünk. Eppen ezért még következetesebben kell munkálkodnunk az alapvető tűzrendészeti előírások szigorúbb érvényesítésén.

Ami a Tűzrendészet személyi állományának 1967. évi munkáját illeti, tűzoltó elvtársaink túlnyomó többsége igyekezett becsülettel helytállni és eleget tenni a növekvő követelményeknek. Hatósági intézkedéseik — a még meglévő hiányosságok ellenére is — szakszerűbbek lettek. A készletügyi szolgálatot ellátó tűzoltó elvtársak is odaadón munkálkodtak, és szakszerű beavatkozásaikkal — nem egyszer magas fokú hivatástudatot tanúsítva — jelentős értékeket mentettek meg.

Az elmúlt esztendőben tovább növekedett és szilárdult a tűzvédelem önkéntes segítőinek népes tábora. Kétségtelen pozitívum például, hogy a létesítményi tűzoltók mind több helyen a káresetek megelőzésében is részt vesznek. A községi önkéntes tűzoltóságok is tovább erősödtek, és a káresetek felszámolásához igen nagy segítséget nyújtottak a hivatásos egységeknek. A vezetőségválasztások előkészítése is megfelel a várakozásnak, s jól szolgálja a testületi élet megszilárdítását.

Az iparban és a mezőgazdaságban számos új technológiai eljárás vezetnek be. Növekszik a vegyipar népgazdasági jelentősége, minőségi változás következett be az energiahordozók összetételében. Mindez parancsolólag vetette fel az ezzel összefüggő kísérleteket és vizsgálatokat. Bár ezek eredményeit ugyancsak hosszabb távlatban értékelhetjük, máris megállapítható, hogy a tűzveszélyes folyadékok oltásával, a porral oltással kapcsolatos és az egyéb kísérletek biztató eredményekkel kecsegtetnek.

Nemzetközi kapcsolataink tovább bővültek 1967-ben. A szocialista országok prágai konferenciáján idén is jó alkalmunk nyílt a tapasztalatok kicserélésére s a jó kezdeményezések tanulmányozására.

— Köztudomású, hogy az 1968-ban bevezetésre kerülő új gazdasági mechanizmusban alapvető változások várhatók. Az új körülményekkel összefüggésben hogyan látja a legfontosabb tűzvédelmi feladatokat?

— Mint ismeretes, feladatainkat mindenkor a termelési folyamat alakulása határozza meg. Az új gazdasági mechanizmus bevezetését követő változások fokozott követelmények elé állítanak bennünket, hiszen számolnunk kell azzal, hogy a termelés ütemének meggyorsulásával a tűzveszélyes anyagok és folyamatok száma is növekszik. A tűzrendészeti szerveknek tovább kell szilárdítaniuk a társadalmi ulajdon, valamint az állampolgárok élet- és vagyonvédelmét.

Itt-ott felmerült olyan aggály, hogy a nagyobb nyereségre való örvékv háttérbe szorítja majd a tűzrendészeti tennivalókat.

Véleményem szerint a gazdaságirányítás új rendszerében még inkább nyilvánvalóvá válik, hogy a tűzvédelem a termelés szerves észé. Azok az intézkedések, melyek a gazdaságosságát szolgálják,

csak akkor érhetik el a kívánt célt, ha egyben a biztonság igényeit is kielégítik.

Eppen ezért olyan helyzetet kell teremtenünk, hogy a műszaki fejlesztést és a gazdaságosságát szolgáló intézkedések során a tűzrendészeti követelmények is kellően érvényesüljenek.

A tűzrendészetről való gondoskodás tehát olyan feltétel és feladat, ami a gazdasági vezetőkre és a mi szerveinkre egyaránt komoly felelősséget hárít. A mechanizmus fontos célkitűzése a vállalati és a népgazdasági érdekek összhangjának megvalósítása. Ez azonban nem valósulhat meg egy csapásra, és így esetenként — főként az első időszakban — számolnunk kell azzal, hogy itt-ott, rosszul értelmezett vállalati érdekből, figyelmen kívül hagyják a tűzrendészet követelményeit.

Fontos kötelességünk tehát, hogy következetes ellenőrzéssel tárjuk fel az ilyen mulasztásokat, és minden körülmények között szerorzünk érvényt a tűzvédelmi előírásoknak. A gazdasági vezetők ugyanis változtatlanul kötelesek végrehajtani a kapcsolatos rendelkezéseket.

— A már említettekén kívül a tűzrendészeti szervek milyen fontos célok megvalósításán munkálkodnak majd az új esztendőben?

— E beszélgetés keretében nincs lehetőség arra, hogy az előtünk álló valamennyi fontos feladatra utaljak, mivel intézkedések sorozataról van szó. Ezért csak a leginkább meghatározó jellegűeket említem meg.

Elsőként a tűzrendészeti feladatok további társadalmisításának fontosságát emelném ki. Az elkövetkezendő időben ugyanis mind fokozottabban érvényesül az az igény, hogy jobban támaszkodjunk a műszaki vezetők szakvéleményére. Ezért, a gazdaságirányítás új rendszerének szellemében, jelentősen növelni kívánjuk a társszervek s a társadalmi szervek tűzrendészeti hatáskörét és felelősségérzetét. Arra törekszünk ugyanis, hogy egyre inkább előtérbe kerüljön tűzrendészeti feladataik öntevékeny megoldása. E célkitűzés azonban új módszereket, az eddigénél nagyobb igényességet, felelősségérzetet követel valamennyiunktól.

Kormányserveink a gazdasági mechanizmus reformjával kapcsolatosan számos rendelkezést hoztak az elmúlt időszakban. Ezek egy része a tűzrendészetet is közelről érinti. Így például módosították a beruházásokkal összefüggő eljárás rendszerét, a vállalatok gazdálkodási rendjét. Ennek megfelelően a tűzrendészeti előírásokban is bizonyos változtatásokat kell tennünk.

Eppen ezért előterjesztést teszünk a 30/1956. MT sz. és az 1/1963. BM sz. rendeletek módosítására. Ebben többek között javasoljuk a tűzrendészeti igazgatási eljárás és szakértői tevékenység egyszerűsítését. A helyi tűzvédelmi intézkedéseket illetően nagyobb hatáskörrel kívánjuk felruházni a gazdasági vezetőket. Ez ugyanis a korábbinál több lehetőséget nyújt számukra ahhoz, hogy a helyi körülményeknek leginkább megfelelő módon, de a biztonság követelményeit is kielégítően alkalmazhassák a vonatkozó jogszabályokat.

Ezen feladatok végrehajtásával egyidejűleg tovább kell javítanunk személyi állományunk politikai képzettségét és erkölcsi szilárdságát. Gondoskodnunk kell róla, hogy valamennyi tűzoltó elvtárs ismerje meg az új gazdaságpolitika irányelveit, és gyakorlati munkájuk során annak szellemében tevékenykedjenek.

Az 1968. évi tűzoltóversenyeknek és az idén megrendezésre kerülő Országos Tűzoltóversenynek is hozzá kell járulnia valamennyi hivatásos és önkéntes tűzoltó elvtárs szakmai képzettségének növeléséhez.

Az új esztendő jubileumi év is lesz számunkra. 1968-ban emlékezünk meg az állami tűzoltóság létrehozásának huszadik évfordulójáról. Szocialista rendszerünk nagy jelentőségű intézkedése volt két évtizeddel ezelőtt, hogy állami feladattá nyilvánították a tűzvédelmet, s hogy a hivatásos tűzoltó elvtársak azóta a Belügyminisztérium többi szerveivel együttműködve, és széles körű társadalmi megbecsülést élvezve munkálkodhatnak hozánk tűzvédelmén.

Bízom abban, hogy a tűzrendészet valamennyi dolgozója a jubileumi esztendőben is áldozatos és szakszerű munkával, politikai és szakmai képzettsége szüntelen növelésével s fegyelmetten munkálkodik majd az említett feladatok végrehajtásán.

Ezeknek a gondolatoknak a jegyében kívánok valamennyiüknek erőt, egészséget, eredményekben gazdag új esztendőt!

Gazdaságpolitikai feladataink

1968-ban

ellentmondások, nehézségek ismerete még a kiéleződésük előtt lehetővé teszi a lektüzdésüket szolgáló megoldások keresését

A reform gazdasági hatása

A reform gazdasági hatásaként hosszú évek óta húzódoó problémák fokozatos megoldása válik lehetővé. Népgazdaságunk fejlődésének kulcsproblémája, hogy a gazdasági fejlődés ütemét gyorsítsuk, s ez összhangban egyensúlyban tartjuk a népgazdaságot, és kiküszöböljük a jelenleg aránytalanságokat. Az eddigi mechanizmus körülményei között — az egyensúly köve telméneinek megtartása céljából — ugyan is sokszor kényszerültünk fékezni a gazdasági fejlődés ütemét. A kétirányú törekvé egymást keresztezte. Az ütem gyorsulás megbontotta az egyensúlyt, s ennek követ kezmenyeként aránytalanságok keletkeztek, sőt ezek az ütem növekedésével min dig újratermelődtek. Az egyensúly megtartására irányuló törekvé viszont kényszerűen fékezte a gazdasági fejlődés ütemét.

Az új gazdasági mechanizmusban fokozatosan elérhető a fejlődési ütem gyorsítására, és az egyensúlytartás biztosítására irányuló célunk megvalósulása. Ennek azért nagy a jelentősége, mert kisugárzik a termelőtevékenységre, a fogyasztásra, a beruházásra, a felhalmozásra, tehát a egész gazdasági életre.

A reform lényeges alapvonása a jövő delmezőség, vagy más szavakkal, a nyereséges termelés és a nyereséges értékesítés. Részletes kommentálás nélkül is érthető hogy szocialista fejlődésünk egyik leglényegesebb, legidőszűrőbb kérdéséről van szó. Csak hogy a reform előkészítése során többször hallani lehetett olyan aggályokat: hogy a haszonra, a nyereségre törekvé voltaképpen vissza lépés a kapitalizmus irányába. Ez azonban hibás felfogás! A szocialista tulajdonú vállalat nyereséges közosségi kategória, és ez az új mechanizmusban sem változik. A nyereség tehát nemcsak összefér a mai társadalmi rendszerünkkel, hanem a gazdasági fejlődés ösztönzője, közvetlenül is, közvetve is a életszínvonal szolgálója.

Nem a nyereség ellen kell hadakozni. Ellenkezőleg mint ösztönző erő, jobban kell bontakoztatnunk. A „nyereség-hajszolás” bírálata látszólag szocialista erkölcsi követelmény, holott a nyereség nagyon sok esetben fokmérője a gazdaságosság és vényesülésének. A vállalatnak meg a egyénnek szocialista módon is lehet nyereségre törekednie. Hogy miképpen? Tömören fogalmazva: tisztességes eszközökkel becsületes munkával, jobb gazdálkodással. Most a vállalatok önállóságának fokozódásával a helyes álláspont széles körű elterjedése jelentős gazdasági eredményekhez vezet, mégpedig anélkül, hogy sértene a szocialista kollektívizmussal szembe fordított követelményeit. Természetesen súlyos hiba lenne nyereségnél egészségesebb uton való használat. Az ilyen törekvések ellen a leg határozottabban fellépünk, és az új gazdasági mechanizmusban sem lesz ez másként. Az egészséges nyereségre és jövedelmezőségre törekvés elterjedése — természetesen megfelelően korlátozva az eltérések lehetőségét — politikai jelentőséggel is bír. Egy hasonlatnál élve, a gépjárművek haladásához használni kell a gázipedált. Ilyen esetben tudni kell korlátozni a sebességet, és biztonságos fékberendezés szükséges.

Reálisan nézve, előfordulhat, hogy egy vállalatnál igyekeznek elcsúszni a nyereségből a népgazdaság rovására. De hadi

párttagság és a dolgozók milliói támogatják a reformot.

Csaknem hároméves kemény munkával készítették elő, az irányelvek tudományos kidolgozásától kezdve a gazdaságirányítási rendszer eszközeinek és a gazdasági szabályozóknak a kialakításán át az irányító apparátus felkészítéséig és a reform szükségességének, céljának és fontosabb összefüggéseinek a dolgozók rétegei között való megismertetéséig. A dolgozók széles körei természetesen még nem ismerik a reformot teljes részletességgel és közgazdasági alapossággal. Valószínűleg nincs is szükség erre, hiszen tevékenységükben nem lesz olyan változás, amely ezt nélkülözhetetlenné tenné. A reform kérdéseit megérteni segítő politikai munka azonban nem tekinthető befejezettnek, hiszen még nem mindenkinek a személyes biztonságérzete kielégítő, s ez kihat arra is, hogy ki és milyen mértékben támogatja aktívan a reform megvalósulását.

Ismeretes már, hogy az egész népgazdaságban egyszerre vezetjük be a reformot. Ugyanakkor a reform teljes kibontakozása két-három esztendőig tart, és gazdasági hatásai fokozatosan érvényesülnek. Tehát az új irányítási eszközök sehol nem keverednek a régiakkal, vagyis január 1-től csak olyan irányító eszközök működnek, amelyeknek később is szerepet szánunk. De a gazdasági hatások fokozatos érvényre jutásával és egyes korlátozó intézkedésekkel kiküszöbölhetjük a túlzott gyorsaság kétségtelen veszélyeit. Ezért január 1-től még nem minden kérdésben lesz abszolút döntési jogok a vállalatoknak. Államunk korlátozó intézkedésekkel mintegy megelőzni szándékozza a nemkívánatos irányú kilengéseket. Némelyek úgy értelmezik ezt, hogy a reform nem az irányelveknek megfelelően valósul meg, sőt, a korlátok sokasága miatt nem is lehet reformról beszélni. Ez azonban nem felel meg a valóságnak. Nagy politikai horderejű átalakításokat ugyanis kellő biztosítékok nélkül nem lehet végrehajtani. Ennek megfelelően szükségszerű a reform szabályozott bevezetése.

A reform megvalósulásának fokozatos sága olyan gazdaságpolitikai szempontok érvényesítése, amelyek hozzásegítenek a zökkenőmentesebb kibontakozáshoz. A radikális, gyors megoldások erőltetése ugyan hamarabb vezetne eredményekhez a gazdaságosabb termelésben, de több olyan nemkívánatos következménnyel is járna, amelyek károsan hatnának a népgazdaság egyensúlyára és az életszínvonalra.

A KB novemberi ülése felhívta a figyelmet arra, hogy bár az előkészületek megfelelnek a várakozásnak, mégsem számíthatunk a reform automatikus, problémamentes megvalósulására. Ez érthető is, mivel sok új szabályozó eszköz kezd funkcionálni, s még a kedvező körülmények figyelembevételénél is számolnunk kell bizonyos átmeneti nehézségekkel és problémákkal. Főként az első fél év lesz a kritikus időszak. Ezt nem azért kell hangsúlyoznunk, hogy valamiféle kétségbeesés hangulatát terjesszük. Ellenkezőleg! A várható

Mint tudjuk, az 1968. évi népgazdasági terv a múlt év végén elkészült, és az országgyűlés törvényerőre emelte. A terv összhangban van a harmadik ötéves tervvel, a gazdasági mechanizmus reformjával, és alkalmas gazdasági programunk lesz 1968-ra. Ezt húzta alá az MSZMP KB múlt évi november 23—24-i ülésének nyilvánosságra került állásfoglalása.

Az éves terv kialakítása és végrehajtásának megkezdése önmagában is jelentős esemény, bár megszokottá vált mint a szocialista tervezdálkodás évenkénti természetes megnyilvánulása. Ebben az évben azonban növeli a jelentőségét, hogy a kialakítás és a megvalósítás kezdete egybeesik az új gazdasági mechanizmus bevezetésének megkezdésével. De mindezek mellett 1968. január 1-ével fogyasztói árreformra is sor kerül.

Egyenként és külön-külön is olyan kérdésekről van szó, amelyek összefüggenek a társadalom és a dolgozó osztályok, az egyének érdekeivel, tehát nagy érdeklődésre tarthatnak számot. Most azonban egyszerre és egymással kölcsönhatásban kerül napirendre a fenti gazdaságpolitikai feladatok megoldása, s ez fokozott figyelmet váltott ki. Már korábban is vita támadt arról, hogy az ötéves terv feladatainak végrehajtása és az új gazdasági mechanizmus bevezetése nem ütközik-e, nem gátolja-e az egyik a másikat. A november 23—24-i KB-ülés e vitákkal kapcsolatban is határozottan leszögezte, hogy az összhang — bár nem automatikusan —, kialakítható. Népgazdaságunk fejlődése szempontjából a tervfeladatok végrehajtása és az új mechanizmus bevezetése azonos irányban, a szocialista gazdasági viszonyok erősödésének irányában hatnak. Ugyanis a terv-célok realizálódása biztosítja a népgazdaság folyamatos fejlődését, az új mechanizmus bevezetése pedig növeli a gazdasági munka hatékonyságát, s ezzel a terv megvalósulását. A kölcsönhatás ilyen tendenciája persze — minden nyilvánvalósága ellenére is — nem azt jelenti, hogy már kezdettől fogva elkerülhetünk minden nehézséget. De a gazdasági élet bizonyos részterületein adódó ellentmondások nem csökkentik a pozitív tendencia értékét. A reális feltételekkel számolva tehát magabiztosan, határozottan tűzhettük napirendre a tervfeladatokat és az új gazdasági mechanizmus reformja egyidejű megvalósítását, hogy „a gazdasági növekedéssel együtt a népgazdasági arányok is javuljanak, és a gazdasági fejlődés kiegyensúlyozottabb legyen”.

A reform bevezetése

Az új gazdasági mechanizmus előkészületei befejeződtek. A kialakított irányítási és gazdálkodási rendszer megfelel a KB által 1966 májusában elfogadott irányelveknek. Nem kevésbé fontos, hogy társadalmi méretekben megvan a nélkülözhetetlen politikai bizalom is, tekintve, hogy a

Tizenöt éves a „Belügyi Szemle”

1953. JANUÁR ELSEJÉN JELENT MEG a felszabadulás után az első belügyi folyóirat: a Rendőrségi Szemle. Az elmélyültebb munka iránt fogékony parancsnokok és beosztottak örömmel vették kézbe a csaknem száz nyomtatott oldalas kiadványt, fejlődésünk egyik bizonyítékát.

A RENDŐRSÉGI SZEMLE sikerrel töltötte be feladatát. Persze, ha másfél évtized múltán egymás mellé tesszük a Rendőrségi Szemle első és a Belügyi Szemle mai példányait — szembetűnő a különbség — s ez nem elsősorban külsőben, hanem a tartalomban tükröződik.

EZ A TÉNY S AZ A FELISMERÉS, hogy e folyóiratnak a Belügyminisz-

térium valamennyi szervének munkájával módszeresen, tudományos igényvel kell foglalkoznia, vezetett el a mostani profilhoz. A belügyi szervezetek közötti együttműködés fontossága, a munkájuk közötti összefüggések és a belügyi egység gondolata ma sokkal szembetűnőbben jelentkezik a lap hasábjain, mint egy vagy másfél évtizeddel ezelőtt. Ez tartalmilag több mint a cím megváltoztatása.

A MÁSFÉL ÉVTIZEDES JUBILEUM alkalmával elvtársi üdvözlünket küldjük a Belügyi Szemle szerkesztőségének, s további eredményes munkát, újabb sikereket kívánunk szép hivatásukhoz.

kozunk majd a helyi érdek ilyen téves értelmezése ellen és a párt igényli is, hogy a pártszervezetek, a párttagság határozottan fellépjen ilyen egészségtelen törekvések ellen.

Az 1968. évi népgazdasági terv

A Központi Bizottság, amikor jóváhagyólag tudomásul vette a tervszámokat, határozatában aláhúzta, hogy „Az 1968-as évben a legfontosabb gazdaságpolitikai cél a tervezett gazdasági fejlődés megvalósítása, és eközben a gazdaság zavartalan átállítása az új mechanizmus körülményei közé, továbbá a reform minél teljesebb körű kibontakoztatása, szem előtt tartva a gazdasági fejlődés és az egyensúly követelményeit.”

A tervszámok kialakításakor figyelembe kellett venni az ötéves terv első két évének tapasztalatait, s a reform várható hatását a termelésre és a fogyasztásra. Kétségtelen, hogy mivel a reform hatását nem lehet teljes pontossággal előre kiszámítani, átmeneti bizonytalansági tényezők is felbukkanhatnak. De ez alapvetően nem akadályozza a tervezést, s így kielégítő pontossággal meghatározhatják a terv fő mutatóit, a termelés és az elosztás főbb irányait.

A terv szerint 1968-ban a nemzeti jövedelemnek 5—6 százalékkal, az ipari termelésnek pedig 6—7 százalékkal kell emelkednie. A növekedés ütemét valamivel alacsonyabbra tervezték az 1967. évinél, a kedvezőbb gazdasági fő arányok fejlesztése céljából. De az ütem még így is gyorsabb, mint amit az ötéves tervben eredetileg előirányoztak. Az 1966—68 években a tervezettnél gyorsabban nő a társadalmi termék és a nemzeti jövedelem értéke, valamint a társadalmi fogyasztás. Ugyanakkor némely tervcélokat eddig nem teljesítettünk túl. A mezőgazdaságban például csak a pontos tervteljesítés valósult meg.

Lényeges, hogy a kapacitás is, és a rendelkezés is biztosítva van az ipari termelés tervezett növekedéséhez. Számolni kell azzal, hogy 1968-ban még csak kis változások lesznek a termelés szerkezetében. A termelés növekedése országosan újabb munkaerő-igényeket támaszt. De a gazdaságosság érdekében üdökölt szorgalmazni, hogy bizonyos üzemek a jelenlegi létszámmal érték el a tervezett gazdasági teljesítményt.

A mezőgazdasági termelés 3—4 százalékkal nő. Ez reális, mert a mezőgazdaságban nagyfokú a munkakedv, és egyre inkább kielégítő a szövetkezetek szervezetsége. Ezt mutatják az őszi betakarítás és szántás-vetés eredményei.

Az 1968. évi terv előirányzata szerint előrelépünk az életszínvonal emelésében, a dolgozók élet- és munkakörülményeinek javításában. A lakosság egy főre jutó reáljévedelme 3—4 százalékkal, az egy keresőre jutó reálbér 1,5—2 százalékkal emelkedik, és a lakosság fogyasztása 5—6 százalékkal nő. A gazdasági hatékonysággal összhangban az életszínvonal emeléséhez több lényeges követelmény kielégítése szükséges. Ezek:

— a kereseti színvonal a gazdasági hatékonyság szerint nőjön;

— a fogyasztó érdekei kielégüljenek, mert ez ösztönöz a termelésre;

— ki kell alakítani a társadalmi fogyasztás és felhalmozás helyes arányát.

Életszínvonal-politikánk érvényesítése

gyobb összhang legyen az érdekek rendszerében.

A fogyasztói árreform

A fogyasztói árreformot korábbi határozatok alapján a KB november 23—24-i ülése hagyta jóvá. Az árreform szocialista árpolitikánk érvényesítéseként kerül lebonyolításra a gazdasági mechanizmus reformjával és az 1968-as évi népgazdasági tervvel kapcsolatban. A nyilvánosságra hozott árákról kiderült, hogy az árreform jellegében és kihatásában is egészen más-ként fest, mint némely pánikkeltők terjesztették.

Az új fogyasztási árrendszer egyaránt védi a dolgozók és a népgazdaság volta-képpen közös érdekeit. A fogyasztási cikkek egész forgalmának felét továbbra is hatóságilag rögzített áron bonyolítják le. Ez is biztosítja majd az életszínvonal tervszerű alakulását. Az ártermékek másik része (27%) hatóságilag korlátozott áron, harmadik része (23%) pedig szabadpiaci áron kerül forgalomba.

Már hosszabb ideje fontos problémaként vetődik fel, hogy a termelési és fogyasztói áraknak összhangban kell lenniük. A fogyasztásra kerülő áruknak tehát értéküknek megfelelő árat kell adni. Ezt azonban nem lehet egyszerre megoldani, csak fokozatosan alakíthatjuk ki az értékarányos árakat. Ezt a célt szolgálja a rugalmasabb és differenciált árrendszer és a szabad árakkal összefüggő azon törekvés, hogy ezek segítségével is ösztönözzük a termelést az ún. hiánycikkek gyártására,

vagy ahol ez szükséges, a fogyasztás szabályozására.

A fogyasztói árreform nem egyoldalú áremelés volt január elsejével. A hatósági áraknál jóval nagyobb az árcsökkenés, mint az áremelkedés. Évi kihatásban 770 millióval lesz kevesebb a lakosság kiadása, Nem változik az alapvető szolgáltatások: a lakbér, a közlekedés stb. díja, és megmarad egy sor cikk hatósági ártámogatása. A többi árformánál is egyaránt tapasztalható csökkenés és emelkedés. Figyelembe véve a reálberek növekedésének tervét és az árszínvonal várható 2 százalékos emelkedését, 68-ra a keresetek viszonylag nagyobb növekedését irányozták elő.

A hatóságilag korlátozott és a szabad árak esetében ún. mozgó árakról beszélünk. Az ilyen árak persze nem olyan gyorsan változnak, mint a gyors, ellentétes hatásokra a műszerek mutatói. A hatóságok még a szabad áraknál is viszonylagos stabilitásra törekednek. Ez azonban nem egyszerűen kormányzati intézkedés kérdése, bár szükség esetén az állam piacszabályzó eszközökkel is elejét veheti a káros tendenciáknak. Az árak tartós stabilitása, sőt csökkenése azonban döntően a termelőktől függ, nevezetesen attól, hogy a termelékenység alakulása mennyiben teszi lehetővé az árak csökkenő tendenciáját.

Az árellenőrzési feladatok és az ezze összefüggő más hatósági előírások változtatlanul megmaradnak. A tisztességtelen haszon jogilag is üldözendő cselekmény, az illetékes szervek szigorúan eljárnak az árdrágítók és csalók ellen.

Összefoglalva: A gazdasági építőmunka fejlesztésének 1968. évi feladatai nagy felöltséget rónak a párt-, állami- és gazdasági szervekre, a tömegszervezetekre s minden dolgozóra. A gazdasági feladatok sikeres végrehajtása érdekében is az egész politikai mechanizmus összhangolt tevékenysége szükséges. A KB novemberi ülése ismételtén felhívja a figyelmet, hogy „...a gazdaságirányítási rendszer reformja nagy horderejű társadalom-politikai feladat, a szocializmus megvalósításához vezető forradalmi utunk egyik döntő állomása... megvalósítása azonban a munka mennyiségén és minőségén, a dolgozók szocialista öntudatán, felelős magatartásán

Ki mit tervez 1968-RA Győr megyében?

A tűzrendészeti bizottságokat főként abban kívánjuk segíteni, hogy ne csak a szabálytalanságokra derítsenek fényt, hanem a kiváltó okokat is elemezzék, és szüntessék meg. Ilyen vonatkozásban is erősen remélem, hogy a létesítményi tűzoltók is egyre aktívabban bekapcsolódnak a megelőzésbe.



Juhász Mihály
szds.,
győri járási
és városi
parancsnok

— Ha a gazdasági vezetők továbbra is segítenek, akkor az új évben sem lesz baj a tűzrendészet társadalmi szervezetével.

68-ban a tsz-ek tűzrendészeti helyzetének megszilárdítását állítjuk munkánk homlokterébe, mert még jócskán akad tennivalónk. Nem lesz könnyű feladat, mivel a felügyeleti szerv hiányában a közgyűlések belátására kell apellálnunk. Magától értetődően más létesítményekben is szorgalmazzuk majd a használati szabályok következetesebb megtartását. Emellett szorosabban együttműködünk majd a tervezőintézetekkel, továbbá gyakrabban tartunk majd ún. szűrőpróbaszerű ellenőrzést, hogy a mindennapi állapotokról győződjünk meg, s ne pedig csak az előzetes értesítést követő szemlék tapasztalatai alapján ítéljünk. A korábbi években jól bevált szignalizációs tevékenységet is bővíteni kívánjuk.

Dr. Kovács Vilmos,
a megyei tanács
igazgatási
osztályának
vezetője



— Csaknem húsz esztendeje foglalkozom tűzrendészeti ügyekkel, így jócskán akadnak terveim, elképzeléseim. Fontossági sorrend nélkül a következőket mondhatom ezzel összefüggésben:

Szeretném, ha a megyei tűzrendészeti bizottság önállóbb, kezdeményezőbb lenne. Ennek elősegítésére gyakrabban ellenőrizzük a tanácsi szakosztályok tűzvédelmi tevékenységét.

Az önkéntesek utánpótlásával nincsenek gondjaink. De mivel 68-ban sem csak egy évre kell előre gondolnunk, tervbe vettük a mezőgazdasági szakmunkástanulók tűzvédelmi képzését. A tsz-ek tűzrendészeti szervezeti szabályzatának kiadására is az új évben kerül majd sor.

Négy új szertár építését tervezzük, a rendelkezésre álló szerény pénzüsszeghez természetesen a helyi és társadalmi támogatást is hozzákalkuláljuk.

Az önkéntesek egyenruha-ellátása az idén már főként minőségi cseréket eredményez majd.

A kismotorfecskendők javítása körüli nehézségeket is enyhíteni kívánjuk. A csekélyebb javításokat a tervek szerint, tanácsunk gépkocsiszerelői végzik majd el.

Szűcs Zoltán
fhfgy.,
szolgálati
és kiképzési
előadó



— Továbbra is élni s nem pedig visszaélni kívánunk a nagyobb önállósággal, hogy az új év végén is elmondhassuk: minden káresetnél jól helytálltak vonulósaink.

68-ra a helyi adottságokkal összefüggő több és változatosabb gyakorlatokra ösztönözzük az őrségparancsnokokat. A gyengébben tanuló elvtársak segítésére pedig tanuló párokat és -csoportokat szervezünk.

Az új évben növelni kívánjuk az állomány fizikai állóképességét, s ezért több versenyzőt szeretnénk indítani a különféle sportrendezvényeken. Jó lenne azonban, ha az atlétikai versenyszámokat is korcsoprtok szerint értékelnék.

— Mit szeretnének megvalósítani az új esztendőben? — ezt az egyetlen kérdést tette fel munkatársunk Győr megyei riportútját alkalmával. A válaszokat azzal bocsátjuk közre, hogy kívánjuk: minél több valósuljon meg a szép tervekből.



Farkas József
ezds.,
megyei
parancsnok

— A legfontosabbat, a tűzkárstatisztika kedvező alakulását, sajnos, nem lehet tervezni. Mindenesetre azon munkálkodunk, hogy az új évben a kárérték és a tűzések száma tovább csökkenjen.

Társszerveinktől és önkéntes segítőinktől a múlt évihez hasonló aktív támogatást várok.

Ami egységeinket illeti, minőségi javulást, tehát alaposabb, elmélyültebb munkát várok tőlük, méghozzá minden területen. Most már legtöbbször megszerezték a beosztásukhoz szükséges végzettséget, úgyhogy teljes figyelemmel összpontosíthatnak feladataikra.

Az új év négyfokozatú versenyein minél több Győr megyei rajjal szeretnénk találkozni, s remélem: teljesül régi vágyunk, és megkezdődik új laktanyánk építése.



Fajkus Vilmos
örgy.,
megyei
parancsnokhelyettes

— A megelőző tevékenység színvonalamelegése céljából mérnökök által tartandó helyszíni előadásokat szervezünk a hatósági munkakörben dolgozóknak.

Kárpáti István,
a Győri Textilipari
Vállalat
főenergetikusa
és tűzrendészeti
előadója



— Az új gazdasági mechanizmus életbe lépésével megvalósítjuk, hogy a tűzesetből, valamint a tűzvédelmi felszerelések rongálásából, eltűnéséből keletkezett károk az illető üzem nyereségrészesedését érintik. Bízom abban, hogy ez kellő nevelőhatással lesz a tűzrendészeti fegyelem megszilárdításában.

68-ban befejeződik az üzem sokmilliószekonstrukciója. Ezzel több éves célkitűzést is sikerült elérnem, minthogy ennek során elkészül az új riasztóberendezés, valamint a tűzvíz-hálózat felszállóvezetékeinek szerelése is. Bízom abban, hogy a dolgozók közvetlen felettesei, a csoport- és művezetők több gondot fordítanak a tűzrendészetre. A 136 fős létesítményi tűzoltógarda működését az új évre testületi alapra kívánjuk helyezni.

Főző Ferenc
fhfgy.,
a csornai járási
kirendeltség
vezetője



— Sok elgondolással és bizakodva tekintek a 68-as évre. A múlt év szeptemberében erősítésként kaptunk egy előadót és egy gépirónót. Így 68-ra elemzőbb munkára, ellenőrzésre fordíthatjuk az elmúlt évben



Csergő János vezérigazgató átadja Francis Lajosnak, az öntödei gyáregység vezetőjének az 5000 forintos első díjat

Füstös Ferenc, a második helyezett motorgyár vezetője átveszi a 3000 forintos második díjat



ÉRTÉKELÉS A GANZ-MÁVAGBAN

- 400 forint tűzkár
- Az öntöde győzött
- Nincs ok az elbizakodottságra
- A verseny folytatódik

December 11-én értékelték a Ganz-MÁVAG 1967. évi tűzrendészeti helyezését. A művelődési ház kamarájában lezajlott eseményen vett Csergő János vezérigazgató és a gyáregységek vezetői. A KGM-et Sárvári Sándor helyettes főosztályvezető iselte.

Moskovics Sándor tű. alez., a VIII. kerületi parancsnok beszámolójában mindezt az az örvendetes hírt hozta alá, hogy a gyárban 1967 folyamán mindössze hét kisebb tűz keletkezett, ezek közül 400 forintnyi kárértékű. Főként azért ismerték, mert a tűzrendészeti felelősség is nagyot javult az elmúlt időszakban.

Moskovics elvtárs ezután arról beszámolt, hogy a gyár tűzrendészeti feladatait 1360 dolgozóval és 1360 munkatársból is jelesen teljesítették, s jellemző esetről beszámolt, hogy egy kisebb

tűz alkalmával pillanatok alatt nem kevesebb mint hatvan létesítményi tűzoltó volt a kárhelyen.

Ezután további feladatként jelezte meg, hogy fokozott éberséggel kísérik figyelemmel a saját vagy idegen vállalatbeliek engedély nélküli tűzveszélyes munkáját, ami csökkenő számban ugyan, de még mindig gondot okoz, továbbá azt, hogy a gazdasági vezetők rendszeresen tájékoztadjanak a tűzvédelmi feladatok végrehajtásáról.

Moskovics alezredes elvtárs végzetül újabb sikereket kívánt a gyár tűzoltó-kollektívájának, s nyugállományba vonulása alkalmából köszönetet mondott értékes együttműködésükért.

A nagy tapssal fogadott beszámolót követően hirdették ki a gyáregységek közötti tűzrendészeti verseny eredményét. Eszerint az öntödei gyáregység lett az első és tűzrendészeti bizottsága 5000 forintos jutalomban

részesült. A második helyezett motorgyár bizottságát 3000, a harmadik helyen végzett hidgyártó pedig 2000 forintos jutalomban részesítették.

Jó munkájukért összesen tízezer forintos jutalmat kapott a létesítményi testület negyvenkét tagja. Ezenkívül még sokan mások – köztük Szűcs András tűzrendészeti csoportvezető is – kaptak pénzjutalmat, illetve elismerő oklevelet.

Az elismerések átadása után Csergő János vezérigazgató emelkedett szólásra. Köszönetet mondott a tűzoltó-kollektívának, majd nyomatékosan hangsúlyozta, hogy továbbra is fokozott éberség szükséges, hiszen a gyár tűzveszélyei a jelentéktelen károsodás ellenére sem lebecsülendők. Bejelentette, hogy a tűzvédelmi helyzet javítását célzó 10 millió forintos beruházásból 1968-ban már jóval több valósul meg, mint az elmúlt évben, s a most először kiosztott húszezer forintos jutalomkeretet

az új évben is fenntartja a legjobb tűzrendészeti bizottságok, illetve létesítményi testületi tagok munkájának elismerésére.

Ezt követően közölte: a beszámolójában felsorolt hiányosságok kiküszöbölését személyesen is ellenőrzi majd, és elvárja, hogy a megbírált gyáregységek minél hamarabb zárkózzanak fel az élenjárókhöz.

Csergő elvtárs hangoztatta, hogy a jó tűzvédelmi munka erkölcsi és anyagi elismerése csupán az egyik oldala a gyári tűzrendészeti helyzet megszilárdításának, hiszen nem kevésbé lényeges, hogy a gazdasági vezetők is elsődlegesen fontosságúnak tekintsék a vonatkozó előírások következetes megtartását.

Végezetül a példamutató támogatásért és együttműködésért köszönetet mondott a VIII. kerületi parancsnokságnak, valamint a nyugállományba vonuló Moskovics alezredes elvtársnak. (g)

elmelettel eltöltött időt. A kirendeltségi tevékenységének segítése és javítását céljából több utóellenőrzést tartok, több támogatást adok, hogy önállóan szerezhesek szakértői tevékenységüket. A szervezettel való eddig is jó viszony és együttműködés további elmélyítésének szükségességét, úgy gondolom, nem kell erősebben hangsúlyoznom, hiszen 45 év van a járásunkban.



Olga Irén, sornai kirendeltség irónője

Sokat várok a 68-as évtől, mivel talán döntő lesz az életemben. Még kerültem a kirendeltségre, s így

még teljesen szokatlanok nekem tűzrendészettel kapcsolatos szakmai kifejezések s ügykezelési szabályok. E téren is sokat kell tanulnom, ami egyben új évi feladatokat is meghatározna. Az a célom, hogy a saját kis birodalmam könnyen áttekinthető, példásan rendes irattár legyen. Meg kell mondanom, hogy parancsnokomtól és munkatársaimtól nagyon nagy segítséget kapok ehhez.

Völegényemmel tavaszra tervezzük az esküvőnket. Remélem, ezt éppúgy nem bánom meg, mint azt, hogy a kirendeltség dolgozója lettem.

Kovács István önk. hdgy., Csorna község testületének parancsnoka

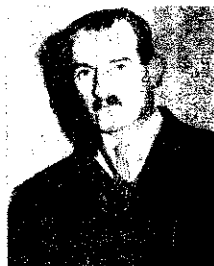

— Az új évben legfontosabb feladatom egyikének tekintem, hogy minél több itthon dolgozót szervezzek be a testületbe.

Bár a vonulásokkal eddig sem volt probléma, nemegyszer eredményesen beavatóztunk távolabbi községekben keletkezett tüzesetek alkalmával is, mégis megnyugtatóbb lesz, hogy ha majd egész napon át több önkéntes tartózkodik a községben.

További tervem, hogy a jelenlegi 20 fős területfelelősi hálózatunkat ez évben 30 főre növeljük, mivel csaknem 3000 épület van a községben. A lakóházak, valamint középületek ellenőrzésének alaposabbá tétele céljából személyesen is több utóellenőrzést tartását tervezem.

Újoncainkkal is többet szeretnék foglalkozni, mégpedig főleg a motorkezelői ismeretek és a tömlők összekapcsolása tudnivalóinak jobb elsajátítására. Ugyanis éppen enniatt nem nyújtottuk a várt teljesítményt, pedig az elmúlt versenyeken községünk 800-as férfi raját mindig a legjobbak közt emlegették. (L)



A felvétel is bizonyítja, hogy Tasson már nincs baj az utánpótlással

A vezetőségválasztó közgyűlés alkalmából az itteni testület több tagját előléptették

30 éves szolgálatának elismeréseként Dudás György megyei parancsnokhelyettes elismerő oklevelet nyújtott át Ila Józsefnek, a tassiak volt parancsnokának

A tagság bizalmából

Az ország valamennyi tűzoltótestületében ezekben a hetekben választják újjá a testületi vezetőséget. E nagy jelentőségű esemény kapcsán munkatársaink és tudósítóink ellátogattak néhány közgyűlésre, és a tapasztalatról a következőkben számolnak be olvasóinknak:

AGASEGYHAZA

Ismét bizalmat kaptak

A kecskeméti járás alig ezer lakosú kis községében még csak egy híján húsz éve működik a tűzoltótestület, de így is szép hagyományokkal büszkélkedhet, s egyike a falu legaktívabb társadalmi szervezeteinek.

Erdemes pár mondatot idéznünk néhány nyilatkozatból!

Jóljárt Ferenc, a tanács s egyben a testület elnöke: „A helyi önkéntesek kiemelkedő munkája főként annak tulajdonítható, hogy képesek tömöríteni a község legtekintélyesebb dolgozóit, akik közül négyen aktív tanácsstagok is.

Jávorscsik Ferenc párttitkár: „A testület igen jól együttműködik a helyi KISZ-szel és a többi társadalmi szervezettel”.

Mohácsi Ferenc iskolaigazgató: „Önkénteseink nagy gondot fordítanak az utánpótlásra. Nálunk a gyerekek már az iskolapadban megismerkednek a tűzrendészeti szabályokkal. Nem csoda, hogy mindannyian út-

törő-tűzoltók akarnak lenni. Pedagógus társaimmal együtt, továbbra is támogatni fogjuk a testület munkáját.”

Badényi István állomásfőnök: „A jelenlegi vezetőség olyan légkört teremtett, hogy testületi tagságomat kitüntetésnek tekintem.”

Végh József önk. szds. parancsnok: „Fáradtságos munkával szerveztük meg a mostani testületet, de igazán örömmel együtt dolgozni segítőkész tagságunkkal.”

Nem csoda tehát, hogy az eddigi vezetőség ismét bizalmat kapott. S hogy a további fejlődés is biztosított legyen, néhány új taggal egészítették ki. Így például a járási győztes női csapat egyik tagjával, aki egyben a KISZ-t is képviseli majd.

TASS

Az őszinteség légkörében

Csupán egyvalaki volt elégedetlen a beszámolóval, mégpedig az, aki tartotta. Szerintünk

azonban nem volt igaza **Józsa László** parancsnoknak, mivel gondos és igen őszinte jelentést tárt a közgyűlés elé, és ebben a község tűzvédelmi helyzetének tükrében értékelte a vezetőség meg a tagság három évi tevékenységét.

Megtudtuk: a területfelelősi szolgálat nem volt kifogástalan, s továbbra is gondot okoz a falu 42 fekvő- és több mint száz másik elavult kéménye; emiatt és gyermekjátékból tüzek is keletkeztek, de hála a gyors riasztásnak, nem okoztak különösebb kárt.

A tagság soraiban elég nagy volt a fluktuáció, de így is kialakult egy olyan tőzrgárda, amely rendszeresen látogatja a foglalkozásokat is, ahol különben gazdasági jellegű ismeretterjesztő előadásokat is tartottak. Népszerűek a testület vasárnapi klubdélutánjai, viszont a szertár eléggé elavult.

A tsz-ek közül főként a „Rákóczi”-ban fordítottak sok gondot a megelőzésre, a „Petőfi”-ben és a „Lenin”-ben eléggé vonatottan haladt az előírások végrehajtása. A tsz-rajok szervezése sem megoldott még, jóllehet a szövetkezetek egy-egy munkaegységet ajánlottak fel minden foglalkozásért.

A hozzászólók közül többen

is felvetették: az új egyenruhák vásárlásakor jó lenne figyelembe venni a testületi munka sajátosságait, vagyis télen is hordható egyenruhára és szelrelőltözetre lenne szükség.

A közgyűlésen a falu minden szerve és létesítménye képviseltette magát, s két igen megható mozzanat is volt. Néma felállással adóztak az elhunyt **Bánovits István** tanácselnök s a testület lelkes patronusa emlékének, és elismerő oklevelet nyújtottak át a harminc éves szolgálatukat ünneplő önkénteseknek.

GALGAHÉVIZ

A hagyomány kötelez

December első szombatjánál estéjén zsúfolásig megtelt a községi tanácsháza ünnepélyes öltözött önkéntes tűzoltókkal és hozzátartozóikkal, valamint meghívott vendégekkel. Megjelentek a járási tanács képviselői, a község vezetői, a helyi Rákóczi Tsz elnöke, főkönyvelője és főagronómusa, valamint tűzrendészet Pest megyei és járási képviselői is.

Dallos Ferenc testületi parancsnok tartalmas beszámolójából megtudtuk, hogy száma jól sikerült beavatkozás, kiváló versenyeredmények és értékes társadalmi munkák fémjelzték az 1911-ben alakult testület munkásságát. Azonban a sikerek kivül nehézségek is adóztak, méghozzá a létszám csökkenése és a versenyen mutatott gyengébb eredmények következtében. Mindezt a több év megoldatlan szertárgondjuk tetézte.

A tartalmas hozzászólások során sok esett az utóbbi időszak eredményes létszámnövekedéséről és arról, hogy a község hagyományai megkívánják hogy a most már 30 főt szá-



Galgahévízen a vezetőség nevében Dallos Ferenc önk. fhgy. számolt be. A vezetőségválasztást követően baráti hangulatú vacsorán vettek részt a testület tagjai s a meghívott vendégek



ló testület a jövőben a versenyeken is visszahódítsa helyét legjobbak sorában. Értékes javaslatokat is tettek. Többek között ajánlották, hogy az új vezetőség vegye fel a kapcsolatot az általános iskola igazgatójával az úttörő-raj megalakítása céljából, s több figyelmet fordítsanak a megelőző tevékenység javítására.

A közgyűlés ismét *Konoróth István* vb-elnököt választotta a titkári vezetőség élére. *Gódor Mihály* tsz-elnök is másodszor kapott bizalmat a titkári tisztségre, és immár harmadszor lett vezetőségi tag *Hajdú József* z-pénztáros. Velük együtt *Balogh Antalt, Gyetván Jánost és Hajdú Miklóst* választották meg.

Az új vezetőség nevében *Konoróth* elvtárs köszönte meg a bizalmat, és tett ígéretet arra, hogy a jövőben még fokozottabban támogatják a testületet, cserében viszont a tagság további segítségét kérte.

A jól sikerült vezetőségválasztás előléptetések, jutalmak kiadásával és baráti légkörű vacsorával zárult.

IHAROSBERÉNY

Szép ajándék

Nemcsak a községi önkéntes izoltótestület tagjai, hanem iharosberény több száz lakosa megjelentek az emeletes szer-ur átadásán és a művelődési thonban megtartott ünnepés vezetőségválasztó közgyűs-sen. *Bogdán Imre* vb-elnök ita át az új szertárat. A régi elyén 180 000 forint költséggel állami költségvetésből, köz-igye fejlesztésből és társadalmi munkából — épült fel az emeletes tűzoltóothon. Az emeleten klub és büfé lesz. Kulturált köz-ilmények között tanulhatnak, órákozhatnak itt a testület gjai.

Az ünnepélyes ülésen *Czár György*, a tűzoltótestület elnöke mertette az elmúlt négy év unkáját. Beszámolt arról, gy három tűz megfékezésén vetek részt. Versenyrajaik múlt évben a járásban há-om, az idén pedig két első ne-et nyertek el.

Felszólalt *Takács József*, a megyei tanács főelőadója, s tol-

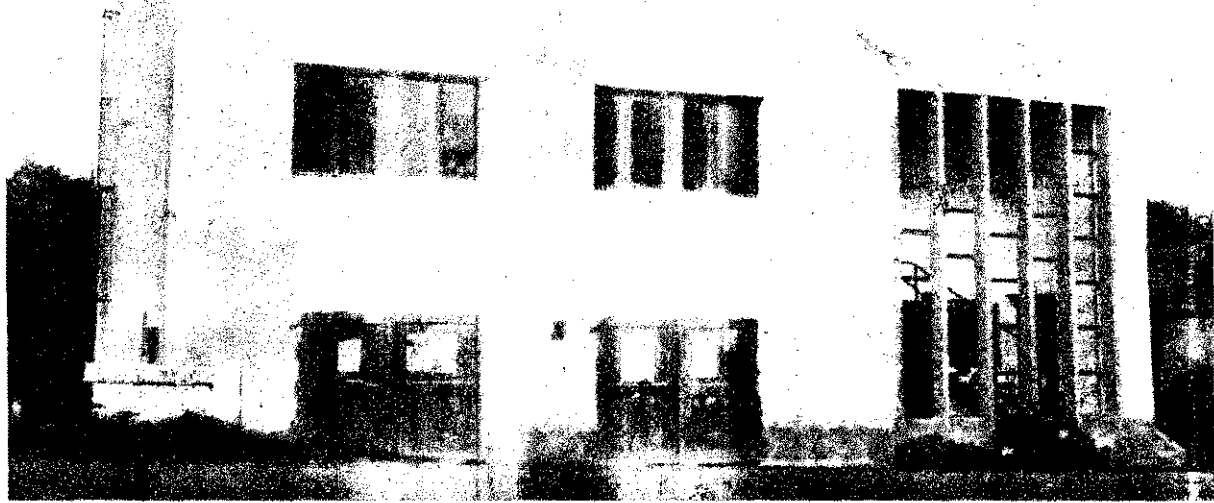

Az iharosberényi önkéntesek emeletes tűzoltóothona. Emeletén klubot és büfét rendeznek be

mácsolta a végrehajtó bizottság és a megyei tűzrendészeti parancsnokság elismerését. Kiemelte a női raj eredményes szereplését, és sikeres munkájukért átadta az iharosberényi tűzoltóknak a BM Tűzrendészet Országos Parancsnokságának jutalmát: 2000 forintot és nyolc új egyenruhát. A testület több tagja is jutalmat kapott, illetve előléptetésben részesült.

A kilenc tagú új vezetőség elnökének ismét *Czár György* tsz-elnököt választották meg. Rajta kívül beválasztották *Bogdán Imre* vb-elnököt, *Novák Sándor* vb-titkárt, *Ambrus Zoltán* iskolaigazgatót, továbbá *Kovács Béla* gyógyszerész, a pártszervezet titkárát is.

Az ünnepi közgyűlés a testület színjátszócsoportjának műsorával ért véget. Ezt követően a testület tagjai és a vendégek közös vacsorán vettek részt.

GÖDÖLLŐI AGRÁREGYETEM

A megbecsülés jegyében

Nemcsak az egyetem vezetőségének és társadalmi szerveinek képviselői jöttek el a közgyűlésre, hanem a testület egykori tagjai is megtisztelték a kollektívát a jeles esemény alkalmából.

Hrabovszky János személyzeti vezető nyitotta meg a tanácskozást, majd *Krám István* számolt be a testület négy esztendő munkásságáról.

Rámutatott, hogy az egyetem vezetőségének messzemenő támogatását élvezve, főként a megelőzésben jeleskedett a testület, amit az is bizonyít, hogy fennállása óta nem volt tűz az egyetem területén, jóllehet az új és tűzveszélyes részlegek egész sorával bővült az elmúlt években.

A vízesgyakorlatoktól kezdve a foglalkozások rendszeres megtartásáig, a többi feladatnak is igyekeztek becsülettel eleget tenni, sőt a versenyeken is szép sikereket értek el.

Krám elvtárs külön is kiemelte annak a jelentőségét, hogy fiatal erőkkel gyarapodott a gárda, s így az idősebbek tapasztaltsága meg az ifjabbak lendületessége igen jól kiegészíti egymást a testületi munkában.

A beszámolót számos hozzászólás követte. Az egyetem vezetőségének nevében *Gárdos*

László gazdasági főigazgató méltatta *Báti István* parancsnok meg a többiek őszinte igyekezetét.

A hozzászólók jórészt azt sürgették, hogy a testületnek legyen végre állandó helyisége az összejövetelek megtartására és felvetették: jó lenne, ha az egyetem hallgatóit is alaposabb tűzvédelmi kioktatásban részesítenék. Ezzel összefüggésben javasolták, hogy alakítsanak egy rajt egyetemistákból.

Nagy örömet keltett, hogy a vezetőségválasztás után a testület számos tagját megjutalmazták, illetve előléptették. A testület közös vagyonából is osztottak jutalmat. Az elismerésben részesültek egyike *Hegedűs András*, aki jelenleg tényleges katonai szolgálatát tölti.

A közgyűlés baráti hangulatú vacsorával zárult.



A gödöllői Agrártudományi Egyetem testületének közgyűlésén *Hrabovszky János* tartalmas megnyitó beszédében köszöntötte a résztvevőket. A testület számos fiatalja, köztük *Tóth József* (kémpütkön) is elismerésben részesült



TÉLI felkészülés gondok

2 A készletbe tartásról a tüzelőanyag

A motorikus tüzelőszerek téli készletben tartása nemcsak a szertárak fűtésének megoldását teszi szükségessé, hanem még jó néhány más kérdés rendezését is.

A községi tüzelőszertárak nagyrésze ún. hidegszertár, vagyis nem fűthető. Ilyen helyeken jelenleg teljes víztelenítéssel védekeznek a befagyás ellen. Helytelen viszont, hogy néhol ott sem fűtenek, ahol pedig lehetőség van erre, jöllehet az egy szerállásos szertárak fűtési költségei alig haladják meg az évi kétezer forintot.

Fűtési lehetőségek hiányában megoldásként kínálkozna a fagyálló szerekkel, fagyálló hűtőfolyadékokkal való védekezés. Az ilyen szerek szakszerű használatával elhárítható ugyanis a motorok szétfagyásának veszélye. A fagyálló szerek (hűtőfolyadékok) általános alkalmazása, a kétségtelen előnyök mellett, az első évben országosan mintegy másfél millió forinttal növelné a fenntartási költségeket, a továbbiakban pedig ennek az összegnek a felével. A beszerzési nehézségek az utóbbi időkben enyhültek, úgyhogy véleményem szerint most már időszerű foglalkoznunk a témával. A gépjárművezetőket és a kismotorfecskenőkezőket természetesen ki kell oktatni a fagyálló szerek használatára, továbbá néhány apróbb technikai kérdés megoldása is szükséges, így például a kismotorfecskenők hűtőrendszerében a fagyálló folyadék elfolyásának, illetve szennyeződésének megakadályozása.

Mint hogy a fagyálló hűtőfolyadékok országos mérvű használata a téli készütség hatásfokát is jelentősen emelné, célszerű lenne, ha ennek lehetőségét kísérletképpen megvizsgálnák 100—150 olyan testületnél, ahol hidegszertárban tartják a kismotorfecskenőket.

Meg kívánom említeni, hogy már most sincs akadálya ilyen szerek használatának. Legcélszerűbb az Antifriz B/2-es fagyálló hűtőfolyadék. Literje 38 forint. Hígítása nem célszerű, mivel számottevő megtakarítást nem eredményez, viszont nehezíti a használhatóság ellenőrzését. A 400-as és 800-as kismotorfecskenőkhöz egyaránt 12 kg tömény fagyálló folyadék szükséges. Ebben az állapotban —40 fokig biztonságot nyújt.

Úgy gondolom, fűthető szertárak esetén is érdemes lenne foglalkozni ilyen folyadékok alkalmazásával, tekintve, hogy a fűtésekimaradás okozta veszély megszüntetése mellett a vonulás közben adódó vagy az üzemeltetést követő fagyveszély ellen is védelmet nyújtanak. A szivattyúkat természetesen ilyen esetben is vízteleníteni kell. Tartályos gépjárműfecskenők esetében a hűtőfolyadék használata csak akkor célszerű, ha a gépjárművet hidegszertárban tartják. Ilyenkor viszont kívánatos a hűtőfolyadék, mert így csak a víztartályt és a szivattyút kell vízteleníteni.

Még csak annyit, hogy az említett szerek alkalmazása sem küszöböl ki teljesen a fagyveszélyt. Előfordulhat például, hogy az elfolyt fagyálló szert kútvízzel pótolják. Egyszóval az ilyen folyadék használata esetén is szükség van a motorikus felszerelések gondos ellenőrzésére.

A vonulás biztosítása

Jeges, havas úton a vonulási idő közismerten lényegesen hosszabb, mint rendes körülmények között. Ezért a riasztási tervek készítésekor figyelembe kell venni a késést, illetve azt, hogy néhány számításba vett egység nem érkezhet ki.

A mostoha időjárás miatt növekszik a balesetveszély is, s ez igen nehéz feladat elé állítja a tüzelő-gépkocsivezetőket. Gyakran kerülhetnek olyan helyzetbe, amikor a beavatkozás gyorsasága érdekében a megengedett fölé kell emelni a vonuló gépjármű sebességét, vagy a vezető saját felelősségére hajt végre veszélyes feladatokat.

Ilyen körülmények között elsőrendű fontosságú, hogy ne csupán szakmailag képzett, hanem egyben gyakorlott gépkocsivezető üljön a kormányánál.

Ebből a szempontból igen tanulságos, hogy nem volt elegendő vezetési gyakorlata a balesetet okozott tüzelő-gépkocsivezetők többségének.

A készütségi szerekre beosztott hivatásos tüzelő-gépkocsivezetők például évente átlagosan 2500 km-t vezetnek járművükkel, de akadnak olyanok is, akik mindössze 500—1000 kilométert márpedig ez aligha elegendő a szükséges készségek kifejlesztésére, fenntartására és a közúti forgalomban való biztonságos közlekedésre.

A gyakorlatlanság következményei télen fokozott mértékben kiütököznek. A statisztikai adatok szerint ugyanis míg a másik három évszakban 14 baleset jut ezer vonulásra, addig télen 16.

Nem csupán a téli vonulás különleges nehézségei miatt érdemes felfigyelni erre a problémára, hanem azért is, mert az elkövetkező években tovább növekszik a közúti gépjárművek száma, s ezzel együtt a balesetveszély is.

A hófúvások, hóakadályok leküzdése is sok gondot okozhat, ha nem készülnek fel erre is idejében. Az egységek hólapáttal ellátását s a többi közismert tennivalót nem kívánom részletezni, a hólapáttal kapcsolatban is csupán annyit említek meg, hogy első kerékre semmilyen körülmények között sem szereljék fel.

Igen óvatosan kell eljárni akkor is, ha láncaltalpas gépjárművet vesznek igénybe az elakadt tüzelőfecskenő kivontatására. Az ilyen járművek vonóereje általában meghaladja a tüzelőgépkocsik szerkezeti szilárdságát, s így a kellő körültekintés hiánya súlyos rongálódáshoz vezethet, amit jó néhány megtörtént eset is bizonyít.

A vízszerezés problémái

A tél viszontagságai jelentősen nehezítik az oltóvíz szerzését. A természetes vízszerezési helyek befagyása elsősorban a községek és a mezőgazdasági üzemek tűzvédelmét érinti érzékenyen. A vízszerezési tervek készítésekor tehát számításba kell venni, hogy a patakok, folyók vízhozama a téli hónapokban általában csökken.

A sík vidékek patakjai, folyói — ha átlagos vízmélységük meghaladja a 0,5 métert —, rendszerint egész éven át alkalmasak a vízszerezésre, feltéve persze, ha gondosan karbantartják a vízszerezési helyek lejáratait, és ha a területet védelmezőellátó tüzelőegység el van látva lékvágásra alkalmas eszközökkel, s tagjai gyakorlottak ezek használatában.

Az átlagosan fél méternél mélyebb tavak, lékeléssel, a legkeményebb télben is alkalmasak a vízszerezésre. A mélyebben fekvő területek tócsái (időszakos tavai) esős őszt követően ugyan csak jó vízszerezési helyek lehetnek.

A tűzcsapok mint vízszerezési helyek előnyei közismertek. Azok a nehézségek azonban már annál kevésbé, amelyeket a hideg időjárás okoz a használatukban. A tűzcsapok ugyanis oly mértékben befagyhatnak, hogy csak több órás megfeszített munkával jégmentesíthetik vagy olvaszthatják ki őket. Gyakori jelenség, hogy esős, havas napokon a víz befolyik a tűzcsapházba, s mivel nem szívárog be a talajba, a hideg beköszöntésekor ezek az elárasztott tűzcsapok teljesen befagynak.

A tűzcsapok befagyásának mértéke az előző napok átlaghőmérsékletétől függ. —3 fokos (ötnapos) átlaghőmérséklet alatt okvetlenül számolnunk kell a vízzel elárasztott tűzcsapok befagyásával.

További bonyadalokat okoz, hogy hótakarításkor gyakran a tűzcsapokra rakják a kupacokat, s a tűzcsapok közvetlen közelében vagy az éppen felettük parkoló gépjárművek is mind több nehézséget idéznek elő.

A tűzcsapházba beszivárgott vízen kívül a felszálló csővezetékben keletkezett jégdugó is akadályt jelenthet. Az altalaji tűzcsapoknál és a hidrantsoknál is nagyon gyakori a szelepfőszívárgás, s mivel a víz általában nem távozik el a mentesítőfuraton, —10 fokon aluli átlagos hőmérsékleten jégdugó keletkezik. Jelenleg nincsen kialakult módszer a jégdugó eltávolítására.

A tűzcsapok téli karbantartása nem megoldott kérdés. Hogy csupán Budapest vonatkozásában vázoljam a problémát, meg kell említenem, hogy a Vízművek kezelésében levő mintegy 18 és félezer altalaji tűzcsapnak a fele — a már említett időjárásviszonyok esetén — egyik napról a másikra befagyhat. Számítások szerint körülbelül 100 ember fokozott munkája lenne szük-

JANUÁR

Vasárnap	Hétfő	Kedd	Szerda	Csütörtök	Péntek	Szombat
	1 Újév	2 Ábel	3 Genována	4 Titusz	5 Símon	6 Boldizsár
7 Attila	8 Gyöngyvér	9 Marcell	10 Melánia	11 Ágota	12 Ernő	13 Veronika
14 Bódog	15 Lóránt	16 Gusztáv	17 Antal	18 Firooska	19 Sára	20 Fábián, Seb.
21 Ágnes	22 Vince	23 Zelma	24 Timót	25 Pál	26 Vanda	27 Angelika
28 Károly	29 Adél	30 Mártonka	31 János			

FEBRUÁR

Vasárnap	Hétfő	Kedd	Szerda	Csütörtök	Péntek	Szombat
				1 Ignác	2 Karólin	3 B.
4 Ráchel	5 Ágota	6 Dorottya	7 Tódor	8 Aranka	9 Abigél	10 E.
11 Bertold	12 Lidia	13 Élla	14 Bálint	15 Kolos	16 Julianna	17 L.
18 Konrád	19 Zsuzsanna	20 Aladár	21 Eleonóra	22 Gerzson	23 Alfréd	24 Sz.
25 Mátyás	26 Géza	27 Sándor	28 Ákos	29 Elemér		

19

MAGYAR TŰZOLTÓ

68

JULIUS

Vasárnap	Hétfő	Kedd	Szerda	Csütörtök	Péntek	Szombat
	1 Tihamér	2 Ottokár	3 Kornél	4 Ulrik	5 Antal	6 Csaba
7 Apollónia	8 Ellák	9 Lukrécia	10 Amália	11 Lili	12 Izabella	13 Jenő
14 Eörs	15 Henrik	16 Valter	17 Elek	18 Frigyes	19 Emília	20 Illés
21 Dániel	22 Magdolna	23 Lenke	24 Kings	25 Jakab	26 Anna	27 Olga
28 Szabolcs	29 Márta	30 Judit	31 Oszkár			

AUGUSZTUS

Vasárnap	Hétfő	Kedd	Szerda	Csütörtök	Péntek	Szombat
				1 Péter	2 Lehel	3 H.
4 Domonkos	5 Krisztina	6 Berta	7 Ibolya	8 László	9 Emőd	10 L.
11 Tiborc	12 Klára	13 Ipoly	14 Marcell	15 Mária	16 Abrahám	17 L.
18 Ilona	19 Huba	20 Alkottm. nap	21 Sámuel	22 Menyhért	23 Fülöp	24 B.
25 Lajos	26 Izsó	27 Gebhard	28 Ágoston	29 Erneszt	30 Róza	31 L.

SZEPTEMBER

Vasárnap	Hétfő	Kedd	Szerda	Csütörtök	Péntek	Szombat
1 Egyed	2 Tóthótm	3 Hilda	4 Rozália	5 Viktor	6 Zakariás	7 Regina
8 Mária	9 Ádám	10 Honorka	11 Teodóra	12 Mária	13 Konrád	14 Szerénke
15 Enikő	16 Edit	17 Zsófia	18 Diana	19 Vilhelmina	20 Friderika	21 Máté
22 Móric	23 Tekla	24 Gellért	25 El. frozina	26 Jusztin	27 Adalbert	28 Vencei
29 Mihály	30 Jeromos					

OKTOBER

Vasárnap	Hétfő	Kedd	Szerda	Csütörtök	Péntek	Szombat
		1 Malvin	2 Petra	3 Helga	4 Ferenc	5 L.
6 Brunó	7 Amália	8 Koppány	9 Dénes	10 Gedeon	11 Brigitta	12 L.
13 Kálmán, Edt	14 Helén	15 Teréz	16 Gál	17 Hedvig	18 Lukács	19 L.
20 Vendel	21 Orsolya	22 Előd	23 Gyöngyike	24 Salamon	25 Blanka	26 L.
27 Szabina	28 Simon	29 Nárcisz	30 Alfonz	31 Farkas		

MÁRCIUS

Vasárnap	Hétfő	Kedd	Szerda	Csütörtök	Péntek	Szombat
					1 Albin	2 Lujza
4 Kázmér	5 Adorján	6 Leonóra	7 Tamás	8 Zoltán	9 Franciska	
11 Szilárd	12 Gergely	13 Krisztián	14 Matild	15 Nemz. ünn.	16 Henriette	
18 Sándor, Ede	19 József	20 Hubert	21 Benedek	22 Izolda	23 Emőke	
25 Mária	26 Emánuel	27 Hajnalika	28 Gedeon	29 Augusta	30 Zalán	

APRILIS

Vasárnap	Hétfő	Kedd	Szerda	Csütörtök	Péntek	Szombat
	1 Hugó	2 Áron	3 Buda	4 Felsz. ünn.	5 Vince	6 Vilmos
7 Hermann	8 Dénes	9 Erhardt	10 Zsolt	11 Leó	12 Gyula	13 Ida
14 Hüsvét	15 Hüsvét	16 Csongor	17 Rudolf	18 Andrea	19 Emma	20 Tivadar
21 Konrád	22 Csilla	23 Béla	24 György	25 Márk	26 Ervin	27 Zita
28 Valéria	29 Péter	30 Katalin				

MÁJUS

Vasárnap	Hétfő	Kedd	Szerda	Csütörtök	Péntek	Szombat
			1 Munka ünn.	2 Zsigmond	3 Irma	4 Flórián
6 Frida	7 Gizella	8 Mihály	9 Gergely	10 Ármin	11 Ferenc	
13 Szervác	14 Bonifác	15 Zsófia	16 Mózes	17 Paskál	18 Erik	
20 Bernát	21 Konstantin	22 Julia	23 Dezso	24 Eszter	25 Orbán	
27 Hella	28 Emil	29 Magdolna	30 Janka	31 Angelika		

JUNIUS

Vasárnap	Hétfő	Kedd	Szerda	Csütörtök	Péntek	Szombat
						1 Tünde
2 Püskösöd	3 Klotild	4 Bulcsu	5 Fatime	6 Norbert	7 Róbert	8 Medárd
9 Félix	10 Margit	11 Barnabás	12 Viló	13 Antal	14 Vazul	15 Vid
16 Juzsítin	17 Alida	18 Arnold	19 Gyárfás	20 Raffael	21 Alajos	22 Paulina
23 Zoltán	24 Iván	25 Vilmos	26 János, Pál	27 László	28 Iren	29 Pál
30 Pál						



NOVEMBER

Vasárnap	Hétfő	Kedd	Szerda	Csütörtök	Péntek	Szombat
					1 Marianna	2 Achill
4 Károly	5 Imre	6 Lénárd	7 Mik. Szent. Imre	8 Gottfried	9 Tivadar	
11 Márton	12 Jónás	13 Szilvia	14 Aliz	15 Lipót	16 Odön	
18 Jenő	19 Erzsébet	20 Jolán	21 Olivér	22 Cecilia	23 Kelemen	
25 Katalin	26 Virág	27 Virgil	28 Stefánia	29 Taksony	30 András	

DECEMBER

Vasárnap	Hétfő	Kedd	Szerda	Csütörtök	Péntek	Szombat
1 Elza	2 Aurélia	3 Ferenc	4 Borbála	5 Vilma	6 Miklós	7 Ambrus
8 Mária	9 Natalia	10 Judit	11 Árpád	12 Gabriella	13 Luca	14 Szilárdka
15 Valér	16 Etelka	17 Lázár	18 Augusztina	19 Viola	20 Teofil	21 Izidor
22 Zénó	23 Viktória	24 Ádám, Éva	25 Karácsony	26 Karácsony	27 János	28 Kamilla
29 Tamás	30 Dávid	31 Szilveszter				

felkészülés gondok

éséges ahhoz, hogy ezeket a befagyott tűzcsapokat 10 napon belül használható állapotba hozzák. S ha még azt is megemlítem, hogy a vállalatok kezelésében levő, körülbelül hatezer általai és tizenháromezer falitűzcsap, háromezer hidrancia és mintegy ötszáz víztároló medence téli karbantartásának problémáit is meg kell oldani, akkor ezek az adatok talán eléggé szemléletesen érzékeltetik a feladatokat.

Oltóvízszállítás tengelyen

A vízszegény községek tűzvédelmére beállított lajtok, döntő többségét vízteleníteni kell télen, minthogy ún. hidegszertárakban tárolják őket.

A minimális vízkészlet hiánya és a tél okozta további vízszervezési nehézségek erősen hátráltathatják a kivonuló önkéntes egységek munkáját. Főként a kárelhárítás kezdeti szakaszában bekövetkező vízhiány okozhat súlyos nehézségeket. Éppen ezért ilyen helyeken különös gondot kell fordítani a természetes források maximális kihasználtságára.

A téli hónapokban a tartályos gépjárműfecskendőkkel történő vízszállítás is nehézkes. Hideg napokon ($-10\text{ }^{\circ}\text{C}$ -nál alacsonyabb külső hőmérsékleten) a gyengén fűtött szertárakban a víz hőmérséklete oly mértékben lecsökken, hogy huzamosabb kinttartózkodásokkor a tartályszerelvények befagyásával kell számolni.

Fokozódik a nehézség, amikor ilyen időszakban ingajáratral szükséges megoldani az oltóvíz utánpótlását.

A probléma felvetése távolról sem indokolatlan, hiszen hazánkban nem ritkák az olyan telek, amikor a fagyos napok száma a hatvanat is meghaladja. Ugyanakkor a tűzvédelem érdekében megköveteli, hogy kárelhárítási munkánk a legnagyobb hidegben is eredményes legyen, s ezért ilyenkor is szükséges az oltóvíz biztosítása.

A vízszervezési helyek maximális kihasználásáról és karbantartásáról már említést tettem. Ezeket a feladatokat a társadalmi tűzoltóságok kellő öntevékenységgel meg is oldhatják. Ugyanakkor néhány problémát központilag kellene rendezni. Csupán párat emelnék ki ezek közül:

Ki kellene alakítani egy olyan berendezést, amely elősegítheti a tűzcsapok gyors és biztonságos kiolvasztását; fokozni kellene a vízművek és a vállalatok kezelésében levő tűzcsapok téli karbantartását. Ezenkívül intézkedések lennének szükségesek a gépjárművek parkolási szabályainak megszigorítására, abból a célból, hogy a tűzcsapok mindenkor hozzáférhetők legyenek.

Tűzoltás télen

Befejezéséért a tűzoltás jellegzetes téli problémáival kívánok foglalkozni. Előljáróban hangsúlyozom, hogy tűzoltóságunk az elmúlt 20 évben ebben az időszakban is sikeresen megoldotta feladatait. Szereink és felszerelésünk használhatóságát illetően is kedvezőek a tapasztalataink.

A hideg okozta működési nehézségek a hőmérséklet csökkenésével fokozódnak, de $-3\text{ }^{\circ}\text{C}$ -ig viszonylag könnyen leküzdhetők. Ennél alacsonyabb hőmérsékleten azonban már gondos felkészülés és a fagyveszély elhárítására vonatkozó írott s íratlan szabályok következetes megtartása szükséges.

A téli tűzoltás kérdései közül elsőként a szivattyúknál fellépő fagyveszélyek, fagyások megelőzésének bevált módszereire szeretném felhívni a figyelmet. Alapvetően fontos szabály ugyanis, hogy $-3\text{ }^{\circ}\text{C}$ alatti hőmérséklet esetén lehetőleg a tűzoltási munka befejezéséig ne állítsuk le az üzembe helyezett vízzel feltöltött — szivattyút és a működő vízugarakat. Kemény hidegben ($-10\text{ }^{\circ}\text{C}$ alatt) a vízfelvételtől függetlenül a teljesítmény-fordulat körüli értéken járassuk a szivattyút. Ez gépjárműfecskendőknél 1800—2000, kismotorfecskendőknél pedig 2800—3000 motorfordulat.

A nagyobb szivattyúfordulaton a nyomott víz energiatartalma is magasabb szinten van, ami a fagyás veszélyét is csökkenti. A befagyás veszélyének csökkenése és a nyomóoldali víz hőmérsékletének növekedése a szivott víz hőmérsékletéből,

a szivattyú hatásfokának grafikonjából s a szerelvények hőleadásából számítható ki.

Fagyveszély esetén az oltási munkák végzése közben lehetőleg kerüljük az olyan taktikai megoldásokat, amelyek a már működő alapvezeték vagy sugárvezeték huzamosabb leállításával, megbontásával járnak, mivel ez növeli a szerelvények befagyásának veszélyét. Fokozott körültekintéssel kell eljárni a létrák taktikai elhelyezésekor s a közelükben működő sugarak irányításakor is, mivel a visszahulló vízpermet eljégedést idéz elő a létrákon, ami lehetetlenné teszi további mozgatusukat, helyzetváltoztatásukat stb.

A gépezetes tolétrákon és az utánfutóra szerelt acéllétrákon a fagyás megelőzésére jó hatásfokkal alkalmazhatók a fagymentesítő olajok. Ezeket hígított állapotban, szórópisztollyal, többszöri ráfúvással kell a szükséges helyekre juttatni.

A síkos talaj a tűzoltó minden mozdulatát veszélyezteti, mivel a vízugar visszaható erejével is számolnia kell, ami az elzárható sugárcsövek esetében a 40 kp-erőt is elérheti. Ennek az erőnek a legyőzése csúszásmentes talajon is nehéz, síkos, tagolt terepen, pl. tetőszerkezeten pedig messze meghaladja egy átlagos ember fizikumát.

Tudnunk kell azt is, hogy a jól irányított, szűkített nyíláson kilövellt vízugar oltóhatása mindenkor, de főként télen többszörösen meghaladja a teljes nyílással, ám pontatlanul irányított vízugarét. Ezért csak oly mértékben nyissuk a sugárcsövet, hogy a visszaható erő ne veszélyeztethesse testi épségünket, és ne gátolja a sugár pontos irányítását. A tűzoltással járó vízkárok mérséklése télen is különösen fontos.

Mindezzel még egyáltalán nem merítettem ki a témát. De nem is ez volt a célom, hanem csupán az, hogy felhívjam a figyelmet a megelőző és mentő tűzrendszert néhány és nem minden tekintetben megoldott téli problémájára.

Keszthely Antal t. alez.

Félmillió kilométer

Sári Ferenc t. ftórm., a Pest megyei parancsnokság gépkocsivezetője „A balesetmentes vezetésért” című érmet kapott abból az alkalmából, hogy több

mint félmillió kilométer telt meg baleset nélkül. A további félmillió kilométerhez is sok sikert kívánunk!



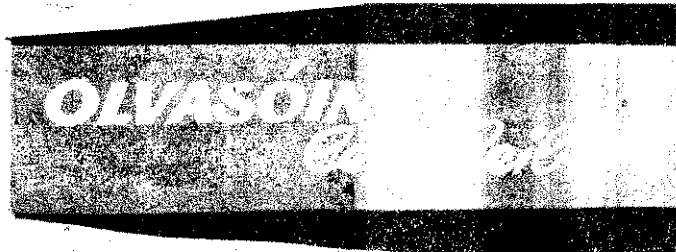

alásókattak tettek az 50. évforduló tiszteletére. Most arról szeretnénk beszámolni, hogyan sikerült teljesíteni a felajánlásokat.

Szaniszló Benjamin
önk. tü. örv.
Özd

Levelekből röviden

A Magyar Tűzoltó októberi számában felfigyeltem egy fényképre, amely azt mutatja be, hogyan alakították át a keszthelyiek a tömlőrgőzítőket terepjáró fecskendőjűkön. Ez nálunk is gondot okozott, mert a gyári tömlőhevederek, szortóbillincseinek méretezése nem volt megfelelő, s így egy-két igénybevétele követően tönkrementek. Váltótársammal együtt úgy oldottuk meg a kérdést, ahogy azt a lapban is láthattuk.

Mindebben csupán az a furcsa számunkra, hogy szerviz és rádió-beépítés során Székesfehérvárott olyan utasítást kaptunk, hogy szereljük ki az átalakított tömlőrgőzítőket, mert a gépjárművön semmiféle módosítást nem lehet tenni. Szeretném, ha választ kapnánk arra, vajon miért nem elfogadható az említett megoldás? (Berta Antal tü. főrm. Salgótarján.)

24 lelkes hevesi önkéntes tűzoltó még szeptember 15-én megkezdte a próbákat, hogy a nagy évforduló ünnepére bemutatkozhatson a zenekaruk. Akkoriban elég merész volt ez a tervük, de a megyei, járási és községi vezetők mindenben segítettek őket. Az együttes tagjai időt és fáradságot nem kímélve gyakoroltak karmesterük vezetésével. Az eredmény az lett, hogy az ünnepélyén dicséretet kaptak a járási pártbizottságtól, a községségi pedig hatalmas tapsal fogadta színvonalas szereplésüket. Most már csak az egyenruha-hiány okoz gondot. (Alattyáni Lászlóné Heves.)

November 5-én az ünnepi gyűlést követően Ki mit tud a Szovjetunióról? címmel színvonalas vetélkedőt rendezett parancsnokságunk. A vetélkedőt Kocsis Gyula, a városi művelődési ház igazgatója vezette, a zsűri elnöke pedig Rozsvolyán József gimnáziumi tanár volt.

Mindkét szolgálati csoport kitett magáért, öt-öt beosztottjuk került a 10-es döntőbe. Végül is az A csoportbeli Balázs László tü. főrm. győzött, a B csoport két beosztottja Hagymási Ferenc, és Orosz József tü. főrm.-ek előtt. A győztesek értékes jutalmat kaptak. (Bodnár Béla tü. hdgy. Sátoraljaújhely.)

Ugy érzem, sikerült

A márcali járásban még az elmúlt év októberének második felében 14 tagú bizottságot alakítottunk a testületi vezetőségválasztások segítésére. A járási párt- és KISZ-bizottság képviselőivel együtt az igazgatási osztály megbízottja is részt vett a munkájában. A bizottságnak a járási tanács titkára volt az elnöke.

Már az alakuló ülésen abból indultunk ki, hogy az előkészületeket fel kell használnunk az 1958-as pártbátározat, valamint a járási párt- és KISZ-bizottság tanács- és vonatkozó rendelkezéseinek fokozottabb érvényesítésére, a testületek szervezeti erősítése céljából.

A munkatervet az igazgatási osztály és a járási parancsnokság közösen készítette el. Ezenkívül a községi tanácselnökök írásban megkapták az előkészületekkel összefüggő feladatokat. Határidő és felelős személyek rögzítésével összegeztük a tennivalókat. Így például feladatunk volt a közgyűlések időpontjának összegyűjtése, a jutalmazásra érdemes önkéntesekre vonatkozó javaslatok elbírálása stb.

Az ellenőrző és instruáló tevékenységet annak alapján határoztuk meg, hogy a testületeket melyik kategóriába soroljuk. Működésük szerint ugyanis jó, közepes és gyenge testületeknek minősítettük őket.

A kiutazáshoz a járási tanács gépkocsit biztosított részünkre. A községekben szerzett tapasztalatokat havonta összegyeztük. Figyelembe véve a bizottsági tagok egyéb irányú elfoglaltságát, a vb-titkár, az igazgatási osztály vezetője és főelőadója, valamint a járási parancsnok irányították a konkrét munkafeladatokat.

A testületek kaptak egy ügynevezeti forgatókönyvet. Ebben konkrétan szerepelt a közgyűlés egyes aktuálisnak lebonyolítási módja.

További lényeges feladatnak tekintettük a testületek létszámának növelését, a nők és a fiatalok fokozottabb bevonását, valamint a segítségnyújtást, a beszámoló elkészítéséhez.

Végül, de nem utolsósorban arra

törekedtünk, hogy minden testületben legyen a helyi tsz-ek vezetőségének egy-egy képviselője.

November első felében a községi parancsnokok részére értekezletet tartottunk, s megbeszéltük a konkrét teendőket. A parancsnok elvtársak vállalták, hogy a közgyűlések napját községükben mintegy „tűzoltónapként” helyi ünneppé teszik. Ezért a közgyűléseket mindenütt a legnagyobb létszámot befogadó helyiségben bonyolítják le, s azokat feldisziútk.

Közös törekvés, hogy a lakosság minél nagyobb számmal részt vegyen ezen az eseményen. Az önkéntesek személyesen is meghívták a közgyűlésre szomszédjaikat, ismerőseiket. A parancsnokok azt is vállalták, hogy a „Tiszta szertár” mozgalom keretében fokozott gondot tartják rendben tűzoltóothonaikat.

A november közepéig megtartott ellenőrzések során tapasztalhattuk, hogy minden községben határidőre megalakultak az előkészítő bizottságok, s a tsz-vezetőségek képviselői is részt vettek tevékenységükben.

A munkatervet általában megfelelő színvonalúak voltak, főként Böhönyén és Nemesdében készítették átlagon felül, jó tervet. Az említett két helyen, valamint Vésén és Pusztakovácsin kibővített tanács- és vb-üléseken is megtárgyalták a tennivalókat.

Még annyit említek meg, hogy Somogyzentpál községében december 2-án már le is zajlott a közgyűlés. 25 testületi taggal együtt 135 vendég is részt vett az eseményen. A helyi általános iskola tanulójának közreműködésével előadott színvonalas műsor is hozzájárult a rendezvény sikeréhez.

UST GEZA
igazgatási osztályvezető
Márcali

Vállalták – teljesítették

A Magyar Tűzoltó novemberi számában röviden hírt adtak arról, hogy megyénk tűzoltói milyen vál-

Az ún. munkamozgalom keretében a veszprémi, pápai, füzféi, várpalotai és keszthelyi parancsnokságok beosztottal igen értékes építési, tatarozási és egyéb munkákat végeztek, s ezzel mintegy 300 ezer forintos megtakarítást értek el.

A tűzoltó elvtársak ezenkívül szabad idejükből kb. 3300 órát töltöttek patronálással.

A munkamozgalom értékelése alapján az egységek közötti versenyt a veszprémi parancsnokság nyerte.

Minden parancsnokságunkon megrendezték a Ki mit tud a Szovjetunióról? című vetélkedőt. 192-en vettek részt ezeken a rendezvényeken. Előzőleg heteken át készültek, aminek meg is lett a szép eredménye. A győztesek között 2000 forint tárgyutalmat osztottunk ki.

Az elért eredményeket értékelve elhatároztuk, hogy a győztes egységet vándorsorlellyel jutalmazzuk, és folytatjuk munkamozgalmunkat, hiszen két esemény közeleg, a Tanácsköztársaság 50 éves jubileuma, illetve hazánk felszabadulásának 25. évfordulója. Mindegyik esemény után értékelést tartunk, s a győztes egység a következő évfordulójá őrzi a vándorsorleletet. A harmadik értékelés után az az egység nyeri el végleg a sorleletet, amelyik többször jutott a birtokába.

A Veszprém megyei
Tűzrendészeti Parancsnokság
pártszervezete és törzse

A célt elértük

Az energiaszolgáltató gyárrészleg az 50 éves jubileum tiszteletére tűzrendészeti versenyre hívta ki az Özdi Kohászati Üzemek többi gyáregységét. Feltételként szabtuk meg a tűzrendészeti munka szervezetségének növelését, a használati szabályok megtartását, az időszakszemlék színvonalának javítását, továbbá egy rajversenyen való részvételt a gyárrészlegi tűzoltók közreműködésével.

Ez utóbbi esemény október 16-án zajlott le. Emeltesre méltó, hogy Kriston Oszkár, a durvahengermű tűzrendészeti megbízottja a raja egyik tagjának betegsége miatt ugyancsak részt vett a szerelési versenyben.

Az összesített értékelés alapján az energiaszolgáltató gyárrészleg 96 ponttal győzött a 75 pontos központi karbantartó s a 72 pontos

76 A DŰL A BŐSZ ELEM, E HÁRMAT NE FELEDD: Egymás segítségére egymásnak segítség erő, erély, kitarás. Erős kar, bátor szív. Mindnyájan egyéért, egy mindnyájáért! Ilyen jelszavak jegyében alakult meg 90 évvel ezelőtt a Dunaföldvári Önkéntes Tűzoltó Egylet. Az erről szóló híreles dokumentumokat sokan megtekintették a közgyűlés előtt rendezett jubileumi kiállításon.

Az ünnepi gyűlést a tanácsházán tartották meg. Ennek az épületnek az elődjében zajlott le annak idején az alakuló közgyűlés is. A nagyműltű testületet széles körű elismerés övezi. Az ünnepi eseményen megjelent a megyei tanács képviselőjében dr. Sólyom Sándor, Beda József, a paksi járási tanács titkára, Csöglei István őrnagy, a tűzrendészet megyei parancsnokhelyettese és Gera Imre, a községi pártbizottság titkára is. Velük együtt a díszelnökségben foglalt helyet a veteránok képviselőjében Komiszár Pál s két női tűzoltó: Sudár Jánosné és Vártig Lászlóné. A környező községek tűzoltói is előttek az ünnepi megemlékezésre.

90 ÉVES JUBILEUM

A HIMNUSZ HANGJAI UTÁN KOVÁCS GYULA, a községi tanács nevében üdvözölte a megjelenteket. Ezután úttörők köszöntése hangzott el, majd Szegvári János, a testület elnöke tartott ünnepi beszámolót. Érdekes áttekintést adott a testület múltjáról.

— Községünkben — mondotta többek között — a legnagyobb tüzeset 1858. június 24-én délután keletkezett, s leégett az akkori mezőváros egynegyede. Az akkori Kiss utcából indult a tűz. Salátáöntés közben meggyulladt a zsir, lángra lobbantott egy nádfedeles házat, s a szél továbbtette a tüzet, a régi Fillemüle utcán át a mai plactérig, majd a Bőlcsek utcai részig. Ezután is keletkeztek olyan káresetek, amikor egyszerre négy-öt ház is leégett.

1877-ben jött létre a testület. A 62 tűzoltó mellett 18 tagú zenekar is működött. A felszerelés 10 bőrvéder, 4 vízipuska, 2 szivattyús fecskendő és szerszámok voltak. Később szereztek be laktokat és létrát.

Ez az erő már hatásosabban elejét tudta venni a nagy tüzeknek. Hőiesen dolgoztak az 1891-es dunai árvízkor is. Soitnál embereket és értékeket mentettek meg.

BESZÉLT ARRÓL IS, HOGY A FELŐDÉS A FELSZABADULÁS UTÁN VÁLT erőteljesebbé. Egyenruhát kaptak és korszerű felszereléseket, s a kiképzés is szervezettebbé vált. Szólt a gondokról is, amelyeknek a leküzdéséért mindent meg kell tenni, hogy méltóképpen folytathassák az elődök által megkezdett munkát.

Az utána felszólaló párt-, állami-, gazdasági és tűzrendészeti vezetők ehhez ígérték további segítséget. Ezután kitüntetések, előléptetések pénzjutalmak és oklevelek kiosztására került sor, majd közös vacsorával, fehér asztal mellett beszélgetéssel zárult az ünnepi közgyűlés.

SZALAI ENDRE

MINT ISMERETES, AZ ORSZÁGGYŐLES a múlt év októberében megvitatta, és elfogadta a Munka Törvénykönyvét, s az január 1-vel hatályba is lépett. (1967. évi II. törvény.)

A Munka Törvénykönyvében, a végrehajási rendeletben, valamint az ezek alapján hozott további rendelkezésekben meghatározottakat helytelen lenne fontosságuk alapján rangsorolni. Szakterületünket tekintve azonban mégis azok a rendelkezések a leginkább figyelemre méltóak, amelyek a biztonságos munka végzésének a feltételeit, valamint az egészség és a testi épség védelmét szabályozzák.

A továbbiakban a teljesség igénye nélkül – csupán tájékoztató jelleggel – kívánjuk felhívni a figyelmet azokra a lényegesebb elvekre és rendelkezésekre, amelyek általában is, és a megelőző tűzrendészet vonatkozásában is kedvezően szolgálják majd a biztonságos termelés érdekeit, a megelőző tűzvédelem hatékonyságát.

EZEK ANNAL IS INKÁBB JELENTŐSEK, mert a reform előkészítése idején a biztonsági intézkedésekkel kapcsolatos rendelkezések érvényesítésével összefüggésben számos olyan téves nézet vetődött fel, amelyek tűzrendészeti szerveinket is foglalkoztatják. Így például felmerült: hogyan és milyen mértékben érvényesülnek majd a gazdaságinávról új rendszerében a biztonsági követelmények, ezek végrehajtását továbbra is jogszabály írja-e majd elő, s ha igen, akkor milyen értelemben kötelezik a gazdasági vezetőket a biztonságos munka feltételeinek megteremtésére.

Olyan elvi kérdésben is bizonytalanságot tapasztalhattunk, mint például, hogy a vonatkozó rendelkezések végrehajtása a jövőben az érdekek belátásától függ-e vagy a jogszabály kötelező erejétől.

ABBAN MINDENKI EGYETÉRTETT, hogy a reform során a vállalati munka megítélésének legfőbb mércéje a nyereség alakulása lesz, amihez a dolgozók részéről számottevő anyagi érdek is fűződik. Az sem volt vitás, hogy a vállalatoknak ésszerűbben, s tegyük mindjárt hozzá, a korábbiánál sokkal természetesebben kell majd gazdálkodniuk. Márpedig ez a törekvés vitathatatlanul szükségessé teszi a műszaki fejlesztést, tökéletesítést, ami viszont az esetek többségében együttjár a biztonságos termelést célzó igények érvényesítésével is.

A Munka Törvénykönyvének megjelenése előtt azonban nem volt egyértelmű az állásfoglalás abban, hogy a törvény kényszerítő ereje továbbra is biztosítja-e majd az élet, a testi épség, valamint a tűzvédelem érdekeit szolgáló előírások végrehajtását, s a gazdaságosságától függetlenül, milyen követelmény elé lehet és kell állítani a vállalatok vezetőit. Ezekben a kérdésekben is egyértelműen foglalt állást a Munka Törvénykönyve s a kapcsolatos végrehajási rendelkezések.

A MUNKA TÖRVÉNYKÖNYVÉBE FOGLALT AZON ALAPELVEK tűzrendészeti vonatkozásban is meghatározók, amelyek a biztonságos munka feltételeiről rendelkeznek. Ezek egy része alapvető követelményként határozza meg, hogy a vállalat köteles állandóan javítani a munkavégzés körülményeit, s a vonatkozó szabályok megtartásán túlmenően is megtenni minden lehetséges intézkedést a dolgozók egészségét és biztonságát fenyegető veszély elhárítására.

Az említett követelményt szolgáló rendelkezések maradéktalan érvényesülése céljából még a használatbavétel előtt, tehát a beruházás alkalmával, kell gondoskodni a biztonságos munkakörülmény igénylő rendelkezések megvalósításáról. A Szakszervezetek Országos Tanácsa ezért előzetes felül-

vizsgálathoz s jóváhagyáshoz is kötheti a használatbavételt. Ugyancsak a megelőzés érdekeit szolgálja az a rendelkezés is, hogy üzemet s más létesítményt, berendezést, gépet, anyagot vagy egyéb munkaeszközt csak az egészséges és biztonságos munkavégzés követelményeinek megtartásával szabad használatba venni.

ALTALÁNOS TAPASZTALAT, HOGY AZ ÚJ LÉTESÍTMÉNYEKben a biztonsági és a tűzrendészeti igények is ma már megfelelően érvényesülnek. Ezeknél a létesítményeknél a létesítés, építés és a használatbavétel alkalmával a múltban is kedvező lehetőség

sági igény ugyanis lehetővé tette az ilyen létesítmények fejlesztésének kötelező előírását. A Munka Törvénykönyve ezzel kapcsolatban a következőket határozza meg:

A VALLALAT KÖTELES TERVET KÉSZÍTENI A KORSZERŰ KÖVETELMÉNYEKNEK nem megfelelő létesítmények átalakítására, s az abban foglaltak szerint gondoskodni kell a szükséges fejlesztésről. E fejlesztési terv tehát a jövőben kötelező, s ezzel lehetővé válik, hogy a tűzrendészeti igényeket is kielégítsék.

Az új rendelkezések a vállalat igazgatóját személyében kötelezik a biztonsági fejlesztési intézkedések és feltételek biztosítására, és erről szemlék alkalmával is köteles meggyőződni.

AZ EGÉSZSÉGVÉDELMI, BIZTONSÁGI RENDELKEZÉSEK HIÁNYTALAN ÉRVÉNYESÜLÉSE CÉLJÁBOL, különleges jogok illetik meg a Szakszervezetek Országos Tanácsa által meghatározott szerv tagját, a munkavédelmi felügyelőt. Számunkra is igen jelentős garanciális rendelkezés, miszerint a munkavédelmi felügyelő a dolgozókat közvetlenül fenyegető veszély elhárításáig jogosult elrendelni a vállalat üzemelését gép stb. működtetésének felfüggesztését. Ezen intézkedésnek feloldására; ha az az üzemre vagy üzemre vonatkozik, csak a miniszter adhat írásbeli utasítást, mégpedig saját felelősségére. Az említett rendelkezés is egyértelműleg állást foglal abban az elvi kérdésben, hogy az élet, a testi épség, valamint a biztonság az egész társadalom érdeke, s ezért minden esetben alá kell rendelni a helyi vagy esetleg rosszul értelmezett gazdasági, termelési érdekeknek. Mondanunk sem kell, hogy az említettek a jövőben a tűzrendészeti előírások fokozottabb érvényesítésekor is irányelvül szolgálhatnak.

IGEN. LÉNYEGES INTÉZKEDÉS AZ IS, HOGY AZ OLYAN VÉDŐBERENDEZÉSEKET, egyéni védőeszközöket és felszereléseket, amelyekkel a jogszabály vagy óvrendszabály nem foglalkozik, ezentúl a vállalati munkavédelmi szabályzatban kell meghatározni.

(Folytatjuk.)

Az új Munka Törvénykönyve és a tűzrendészet

nyílt az óvrendszabályok, előírások érvényesítésére. A legtöbb problémát s ezzel párhuzamosan a legtöbb veszélyt jelenleg a régi korszerűtlen üzemek okozzák, egy részük ugyanis nem elégíti ki a biztonsági követelményeket. Tűzrendészeti helyzetük javítása, termelésük biztonságosabbá tétele köztudomásúlag számos nehézségbe ütközik. Jogszabály sem teszi lehetővé azonban, hogy ezekben a létesítményekben ilyen vonatkozásban is szigorúbban követeljék meg a rendelkezések érvényesülését. Alapvető változást igényel viszont a korszerűtlen létesítmények fejlesztésével kapcsolatos intézkedések. A gazdaságinávról új rendszeréből fakadó nagyobb önállóság és fokozottabb bizton-

KI MIT TUD?

A jászberényi hűtőgépgyár újszerű tűzrendészeti vetélkedőt rendezett decemberben. Több száz kérdőívet osztottak ki a dolgozók között, s ezek 10 tűzvédelmi kérdést tartalmaztak.

A felkért szakemberekből álló zsűri értékelése alapján a nagy számú pályázó közül 11-en érték el

többiek sem sokkal maradtak el mögöttük.

A 11 telitalálatos közül, a sorsolás eredményeként, Hamar József villanyszerelő nyerte az első díjat, a másodikat Kirtyán János műszaki dolgozó, a harmadikat pedig Tóth Jánosné adminisztrátor.

A képeken a győztes és a harmadik helyezett.



A mezőgazdasági termények

S Z Á R Í T Á S A

II.

Az előbbi közleményben a mezőgazdasági szálaktakarmányok és szemestermények szárításakor alkalmazott módszerekről tájékoztattuk olvasóinkat. Ezek közül részletesebben ismertettük a szellőztetéses szénaszárítás technológiájával kapcsolatos legújabb tapasztalatokat, valamint a szellőztetéses szénakazlak tűzvédelmét biztosítani hivatott legfontosabb tűzrendészeti rendelkezéseket. Együttel felhívjuk a figyelmét e szárítási eljárás során leggyakrabban előforduló tűzrendészeti és technológiai mulasztások következményeire. A mostani cikk keretében a forrólevegős gyorszáritó berendezésekkel kívánunk foglalkozni.

A forrólevegős gyorszáritás

A forrólevegős gyorszáritó berendezések száma ugyan gyanúsan közelíti a szellőztetéses szénaszárító-berendezéseket, azonban gazdasági jelentőségük és tűzveszélyességük egyáltalán nem lebecsülendő. Aránylag magas létesítési költségük és nagy kapacitásuk miatt jelenleg még csak kb. 20 ilyen berendezést üzemeltetnek hazánkban, többnyire a nagyobb lucernaterületű s intenzív állattenyésztést folytató gazdaságokban. A lucerna gyors száritásán — lucernaliszt készítésén — kívül, a forgódob kisebb belső átalakításával, egyéb mezőgazdasági termények szárítására is alkalmazzák.

A berendezések többsége magyar gyártmányú LKB és MGF száritó, de külföldi gépeket is üzemeltetnek. E száritóberendezések működési elve megközelítően azonos. Akadnak viszont eltérések a száritott anyag továbbítási rendszerében (nyomott vagy szívott rendszer), valamint a felhasznált energiahordozók fajtájában (gázolaj, könnyű fűtőolaj, gáz).

Jóllehet a szakemberek ismerik a berendezések működését, tűzveszélyességét és a kapcsolatos biztonsági szabályokat, az utóbbi években néhány jelentősebb tüzeset is keletkezett a gyorszáritó üzemekben. A tűzrendészeti ellenőrzések tapasztalatai is azt bizonyították, hogy a vonatkozó rendelkezések megtartása körül még jócskán akadnak mulasztások. Előjáróban talán elegendő, ha utalunk az olyan — bizonyos mértékig a technológiával is összefüggő — elég gyakori kisebb tüzesetekre, amikor a lucernaszeccska fennakad, s meggyullad a száritódob beömlőnyílásánál. Ilyenkor csak az azonnali és szakszerű beavatkozás akadályozza meg, hogy a tűz ne terjedjen tovább, és ne okozzon tetemes kárt.

A száritóüzemek vezetőinek és dolgozóinak tisztában kell lenniük azzal, hogy a legkisebb hanyagságuk vagy figyelmetlenségük tüzet okozhat, és ez csupán a biztonsági szabályok hiánytalan végrehajtásával előzhető meg.

Ezek után nézzük meg, hogy milyen körülmények veszélyeztetik e létesítmények, berendezések tűzbiztonságát.

A gyorszáritó üzemek létesítésekor az illetékesek több tényezőt nem vettek figyelembe. A lezsákoltt lucernalisztbe például isszók darab vagy lisztcsomó kerülhet, ami az összeszárolt zsákokban további felmelegedést, sőt tüzet is okozhat. Ezért a könnyebb megfigyelés és a tűz megelőzése céljából olyan pihentetőhelyiség lenne szükséges, ahol a frissen lezsákoltt lucernalisztet (kb. 1 napi mennyiséget) elhelyezhetnék. Ilyen pihentető azonban a gyorszáritó üzemek legnagyobb részében nem létesítettek.

Ugyancsak nem vették számításba a tervezéskor, hogy a gazdaságok gyakran nem tudják folyamatosan elszállítani a készárut. Ilyen esetekben aztán — a raktár kis befogadóképessége miatt — előfordul, hogy kívül, az épület külső falánál, tűzrendészeti szempontból teljesen szabálytalan körülmények között tárolnak több napi termelésből származó lucernalisztet.

A megoldás lehetőségei

Több lehetőség is kínálkozik a kérdések megoldására. Először is a helyi körülményektől és adottságoktól függően — ezt gazdaságunként kell eldönteni — szorgalmazni kell a pihentetőhelyiség létesítését, illetőleg a meglévő raktár bővítését. (A pihen-

tető felépítése bizonyos fokig a raktár esetleges zsúfoltságát is enyhíti.) Amennyiben pihentető nincsen, vagy anyagi okokból egyelőre nem létesíthető, akkor a raktárakban már korábban tárolt anyagtól elkülönítve szükséges elhelyezni a frissen száritott, legalább egy napi mennyiségű lucernalisztet.

Ilyenkor a friss zsákok rendszeres ellenőrzése fokozott figyelmet igényel. Gondoskodni kell a készáru folyamatos elszállításáról is. Ezt nagymértékben elősegíti, ha a lucernaliszt laboratóriumi vizsgálatát meggyorsítják. Egyébként a gyorszáritó üzem épülete mellett csak a jogszabályban meghatározott távolságon túl szabad elhelyezni és tárolni a lucernalisztet.

A száritóberendezés és a készáru tűzveszélyessége szükségessé teszi, hogy üzemelés közben folyamatos felügyeletről, munkaszünet idején pedig állandó őrzésről gondoskodjanak. Csak szakképzett és a főfelügyeleti szerv tanfolyamán eredményes vizsgát tett személyek kezelhetik a forrólevegős száritóberendezést. A technológiai és tűzrendészeti rendelkezéseket rendszeresen oktatni kell a kiszolgáló-személyzetnek és az őrknek. Az üzemvezető vagy megbízottja kísérje figyelemmel, hogy e személyek kellően ismerik-e a tűzrendészeti rendelkezéseket.

Őrzésre csak megfelelő szellemi és fizikai képességű személyek alkalmasak!

Mint már említettük, a lucernaszáritó berendezéseknél elég gyakoriak — a részben a technológiával összefüggő — kisebb tüzesetek. Legtöbbször a dob adagolónyílásánál, valamint a szeccskaciklonban gyullad meg az anyag. Igen helytelen, hogy ezekről a tüzekről — miután a dolgozók rendszerint rövid idő alatt eloltják őket — utólag sem értesítik a tűzrendészeti szerveket. Pedig az ilyen jellegű tüzek tapasztalatai alapján időben ki lehetne dolgozni a súlyosabb káreset elhárítására alkalmas módszereket. Együttel kiküszöbölhetnék az ilyen „kis” tüzekkel természetesen egyúttal a termelés kiesés okozta anyagi károsodást is.

Az említett tüzek megelőzésére, illetve a tovaterjedésük megakadályozására eddig kidolgozott és alkalmazott módszerek közül a következőkre hívjuk fel a figyelmet.

A forgódob beadagoló nyílását — ahol tuladagolás vagy egyéb hiba folytán — a lucernaszeccska időnként fennakad, ráakad a berendezésre, s meggyullad csapóajtóval látják el, és föléje mechanikai hatásra működő hang- és fényjelző berendezést szerelnék fel. E berendezés gyakorlatilag megakadályozza, hogy a szeccska meggyulladjon az adagolónyílásánál, mivel a feltorlódo anyag megemeli a csapóajtót, s ez működésbe hozza a jelzőberendezést. A jelzőberendezés a fény- és hanghatáson kívül automatikusan leállítja a tüzelést.

Ugyancsak eredményesen alkalmazzák a szeccskaciklon-tüzek oltására szolgáló beépített vízzelöltő-berendezést. Ennek műszaki megoldásáról és az oltóhatással szemben támasztott követelményekről a gazdaságok és a tűzrendészeti szervek már megkapták a szükséges tájékoztatást. Minthogy már be is építették ezeket, az a további feladat, hogy az újonnan létesülő gyorszáritóknál is felszereljék az oltóberendezést, és biztosítsák működőképességüket.

E szárítási technológia alkalmazásakor előfordulhat, hogy az előkészítő munkálatok során (kaszálás, behordás stb.) kő vagy fémdarabok kerülnek a zöldtakarmányba. Ezek az anyagok a kalapácsos darálóban felizzanak, majd a berendezés további részeiben vagy a lezsákoltt lucernalisztben tüzet okozhatnak. Éppen ezért igen fontos biztonsági követelmény, hogy a berendezésekben — a szívótorok, valamint a kalapácsos darálók előtt — legalább gravitációs elven működő kiválasztókat építsenek be. A köveknél lényegesen veszélyesebb fémdarabok kiválasztására jobb a mágneses kiválasztó.

(Folytatjuk.)



... az első képen istállóból átalakított zsákvarrógépet láthatunk. A zsúfoltság nagy, de a szabályokat igyekeznek megtartani. A másodikon egy gyantakeverőt, ahol nyílt lánggal tüzeinek, a harmadikon pedig szintén nem ritka tárolási „megoldást”

TŰZVESZÉLYES MELLÉKÜZEMEK

mezőgazdasági nagy-
nek gazdasági tevékenység
k alapvető feladata, hogy
se a gazdálkodás színvona-
jövédelmességét, a termé-
adottságok és a gazdasági
örások jobb kihasználását.
mezőgazdasági nagyüzem-
— elsősorban a termelő-
etkezetek — ilyen megfontol-
ól mind nagyobb számban
ítenek különféle tevékeny-
folytató melléküzemeket.
a tevékenység Pest megye
előszövetkezeteiben lényeg-
nagyobb méreteket ölt az
agos átlagnál. A megye ter-
én szórva eddig is
öttek melléküzemek, de az
lt év második felében szín-
apról napra létrehozna-
ket. Számíthatunk rá,
az új gazdasági mecha-
us bevezetése is lényeg-
elősegíti további melléküze-
létesítését. Mindez csep-
zem könnyű feladatokat ró-
rendészeti hatóságokra.

melléküzemeket ugyanis
esetben a termelőszövetke-
helyi elhatározás alapján
ik létre, és a létesítést nem
tették be az illetékes ta-
l, közegészségügyi és tűz-
észeti szerveknek. Emiatt
rendészeti, közegészségügyi
üzrendészeti szempontból
is szabályozhatták, s von-
k ellenőrzés alá a műhelye-

pasztalataink szerint a
sküzem létesítése tűzrendé-
szempontból általában ak-
nem okoz különösebb ne-
éget, ha új létesítményt
nek a tervezett munkafo-
at elvégzésére. Ilyenkor
nis az építési engedélye-
eljárás során rendezik a
éküzem tűzrendészeti vi-
zait, és az I. fokú tűzrendé-
hatóság tudomást szerez a
zett tevékenységről.

melléküzemágak gyors fej-
ére jellemző azonban, hogy
több esetben a már meg-
— és a tevékenység végzé-
nem megfelelő — épület-
kezdtek meg a munkát, s a
ndészeti hatóságok által-
csak az ellenőrzések alkál-
l szereztek tudomást róla.
kor azután már főként a
létesítési és építési előírások

megtartása ütközik komoly ne-
hezségekbe.

A létesítési és építési előírás-
sok nem megfelelő érvényesíté-
sén kívül a használati szabá-
lyok megtartása és alkalmazása
körüli is lényeges hiányosságok
tapasztalhatók, méghozzá ese-
tenként olyan mértékben, hogy
gyakran a közvetlen tűz- és
robbanásveszély is fennáll.

Megyénkben például,
főleg a fővároshoz közel levő
községekben, számos termelő-
szövetkezetben foglalkoznak
műanyaggyártással.

Tekintettel arra, hogy a
gombkészítést nem kötötték
szakképesítéshez, az ezzel fog-
lalkozók legtöbbször egyszerűen
nem ismerik a technológia ve-
szélyességét. Nemritkán úgy
kezelik a fokozottan tűz- és
robbanásveszélyes anyagokat,
mintha azok nem éghetők vol-
nának. Pedig a műanyaggyár-
tók alapanyaga telítetlen poli-
észter gyanta, s ehhez 5% co-
baltnaftilát gyorsítót kevernek.
A két anyag elkeverése után
még adnak hozzá 10% edzót,
melynek anyaga szerves oldó-
szerekben oldott szerves per-
oxid vegyület.

Az edző- és gyorsító folyadék
az I. tűzveszélyességi osztályba,
a poliészter gyanta és az edé-
nyek mosására használt P hí-
gító pedig a II. tűzveszélyességi
osztályba tartozik. A színezés-
hez használt paszták nem tűz-
veszélyesek.

Az edző- és gyorsító veszélye-
ségét még az is növeli, hogy
egymással közvetlenül érint-
kezve súlyos robbanást okoz-
hatnak.

A jelentési kötelezettség el-
mulasztása, a szakismeret hiá-
nya, valamint néhány vezető
hanyagossága végül is súlyos tűz-
rendészeti szabálytalanságokat
okoztak. Így fordulhatott elő
például, hogy az egyik gomb-
üzem öntőműhelyében annak
ellenére, hogy fokozottan tűz-
és robbanásveszélyes helyiség,
nyílt tüzelésű kályhát használt-
tak, s a szellőzésről sem gon-
doskodtak. Az elektromos be-
rendezés nem volt robbanás-
biztos, és különféle anyagok:
plexi, fahulladék stb. tárolására
is használták a helyiséget.

**A gombüzem raktárá-
ban,** noha csak vékony fal vá-
lasztotta el egy lakoszobától,
több száz liter edzót, gyorsítót,
P hígítót, poliészter gyantát,
mintegy 3 q plexit, faanyagot
és papírt tároltak együtt.

A rendkívüli tűz- és robban-
ásveszélyes üzemelés veszedel-
meit azzal is fokozták, hogy a
plexi és egyéb éghető anyagok
hulladékait a dolgozók hazavit-
ték, és begyűjtásra használt-
ták!...

Ez csupán egyetlen példa, de
számos hasonlót is említhet-
nek. Tekintve, hogy emberéle-
teket és jelentős értékeket sem-
milyen körülmények között sem
szabad veszélyeztetni és az
ilyen üzemek nem eléggé kör-
rültekintő létesítése az itt folyó
termelés eredményét is kétsé-
gessé teheti, igyekszünk követ-
kezetesen eleget tenni a 18/
1967-es kormányrendelet 6. § (3)
bekezdésében előírtaknak.

Úgy érezzük, a rendelet vég-
rehajtásával kapcsolatos felada-
tok megoldásakor a járási ta-

nácsok és tűzrendészeti szervek
együttműködésével sikerül ren-
dezni megyénkben a melléküze-
mek tűzrendészeti helyzetét.

A rendelet helyes alkalmazá-
sa céljából a megyei tűzrendé-
szeti parancsnokság a megyei
tanács mezőgazdasági osztályá-
val közösen megtárgyalta a ten-
nivalókat. Ennek értelmében a
termelőszövetkezetek a mellék-
üzem létesítése előtt kötelesek
beszerezni a közegészségügyi és
tűzrendészeti szervek szakvéle-
ményeit, és csak ezek csatolá-
sával nyújthatnak be engedé-
lyezési kérelmet a járási-taná-
csi mezőgazdasági osztályokra.

Ezt követően azután a mező-
gazdasági osztályok a kérelem-
nek megfelelően helyszíni szem-
lét tűznek ki, és erre meghívják
az illetékes hatóságokat. A ké-
relmeket csak abban az esetben
terjesztik a tanács vb elé enge-
délyezésre, ha a tsz-ek a szak-
véleményekben előírt követel-
ményeket maradéktalanul tel-
jesítették.

Ezzel összefüggésben
megyei parancsnokság is meg-
szabta az I. fokú tűzrendészeti
hatóságok feladatait. Elhatároz-
ták azt is, hogy a tanácsok me-
zőgazdasági osztályai a hatóságok
segítségével ellenőrzik majd
a már működő melléküzemeket,
s ennek tapasztalatai alapján
megfelelő intézkedéseket tesz-
nek.

Bízunk abban, hogy közös
erőfeszítéseink eredményeként
sikerül rendezni ezt a cseppet
sem könnyű problémát.

Gyollai József
tű. hdgy.



Az ilyen látvány sem ritkaság

Ez a kályha egy gombüzem dukkózójának közelében „üzemel”



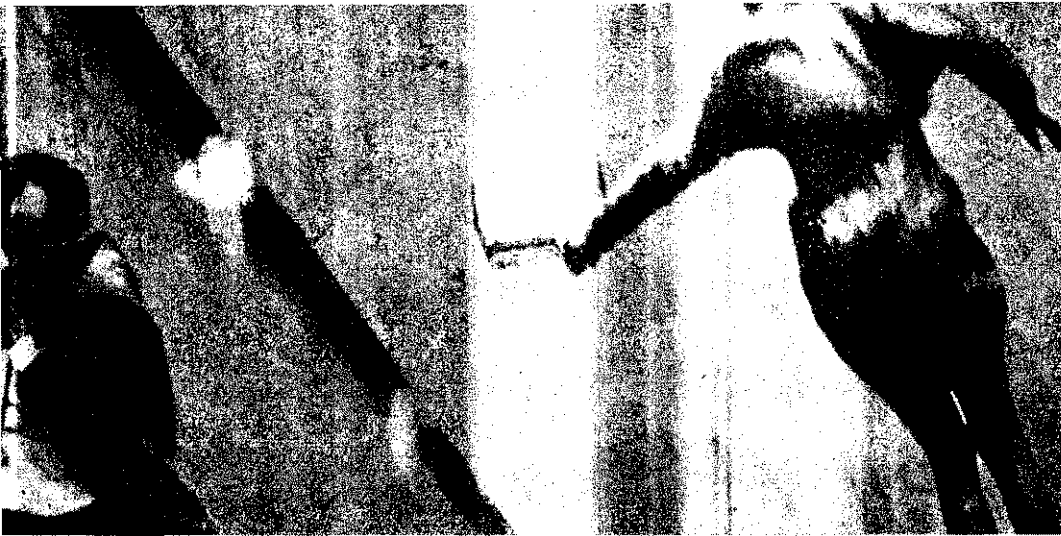

II.

Nem törődtek a megelőzéssel

Az előző számban ismertettük a brüsszeli áruház-tűz lefolyását. Most vizsgálat tárgyává tesszük azokat a körülményeket, amelyek közrejátszottak egy ily nagyméretű tűz kialakulásában és annyi ember halálában, továbbá igyekszünk összegezni a tanulságokat.

A tulajdonosok az áruház létesítése óta, a többszöri bővítés ellenére, semmit sem törődtek a megelőző tűzrendészettel, jóllehet mint említettük, a tűzoltóság több ízben is felhívta a figyelmet a hiányosságokból adódó veszélyekre. Igaz ugyan, hogy a létesítés áruházi és tűzrendészeti szempontjai több vonatkozásban meggyeztek. Az áruház zavartalan forgalmának biztosítására például lényegesek a megfelelően méretezett be- és kijáratok, valamint a közlekedési utak. Ugyanez tűzrendészeti szempontból is fontos, mert elsősorban ezek szolgálnak menekülési útvonalként. A főhomlokzati részen kiképzett 3 be- és kijárat, az épület 5 lépcsőháza, továbbá a kupolacsarnokban és más helyeken létesített mozgólépcsők — a szakemberek szerint — alkalmasak voltak arra, hogy csúcsforgalom idején se legyen fennakadás. De mivel szabadon vezették a lépcsőházakat, közvetlen érintkezésbe kerültek a füsttel és a lángokkal, s így a menekülés céljára használhatatlanná váltak. Ha megtartották volna azt az általános szabályt, hogy a menekülés céljára az áruház terétől tűzállóan elválasztott, kellő számú lépcsőházat is kell létesíteni, akkor bizonyára jóval többen megmenekülhettek volna.

Egy áruház köztudomásúlag akkor éri el legjobban üzleti célját, ha sok embernek sokat tud mutatni, vagy még inkább, ha a vásárló minél több árut vehet a kezébe. Ezért a modern áruházakban nagy mennyiségű árut raknak ki, és a vevőket kényelmes, nagy nyitott lépcsőkön át úgy irányítják emeletről emeletre, hogy közvetlen kapcsolatba kerülhessenek az árukkal. Így volt ez az „A l'Innovation” esetében is, de ezáltal kedvezővé vált a tűz több emeletre történő gyors áttérése. Az árut viszont úgy igyekeznek az épületbe juttatni, hogy ez a folyamat ne zavarja a vevőket, miért is erre a célra külön lépcsőházakat, felvonókat stb. használnak. A vevők nem ismerik ezeket az általuk igénybe nem vett ki- és bejáratokat, lépcsőket, pedig vész esetén menekülési útként felhasználhatnák őket. Az „A l'Innovation” áruház két

*A
Brüsszeli
áruház-tűz
tanulságai*

Az áldozatok közül sokan, akárcsak a képen látható aszszony, kétségbeesetten ugrottak a mélybe, vagy a tetőn próbáltak menedéket találni



lépcsőháza (ezek a raktárrészben voltak) a káresetet követően úgyszólván sértetlen maradt, mégsem próbált senki ezen az úton menekülni.

Számosan a tűztől hajtva egyre feljebb és feljebb szorultak az erkélyeken, tetőkiugrásokon és a tetőkön át próbáltak menekülni, de kétségbeesetten kellett rádöbenniük, hogy nincs kiútjuk. Az áruház falain ugyanis nem voltak rögzített szükség létrák. Ezért a leugró vagy leeső áldozatok halálra zúzták magukat a járdán. A homlokzati rész két oldalán levő alumínium borítás épségben maradt, de erről a részről, éppen a borítás összefüggő volta miatt, egyetlen embert se tudtak kimenteni. Ebből a körülményből azt a következtetést kell levonnunk, hogy az ilyen összefüggő és újabban mind nagyobb teret hódító alumínium borítások esetében nem szabad megfedkezni az életmentési lehetőség biztosításáról.



Jellemző kép a környező utcák keskenységére

Ilyen volt a védetlen acélszerkezetű rész a tűz után

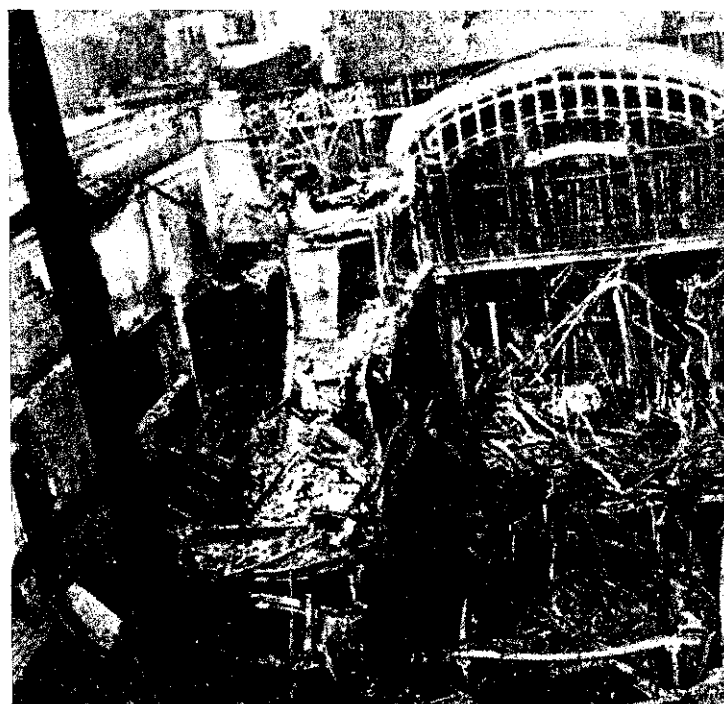

anyagok és szer- zetek reagálása

A káreset azt is bebizonyította, hogy a mozgólépcsők tűz esetén még leállítva sem használhatók a menekülésre, mert a hatására rövid idő alatt felmelegsznek, és tönkremennek.

Az építőanyagok tűzzel szembeni ellenállóképességéről is értes tapasztalatokat szerezhettek. Az áruházzal közpéső vasbeton rkezetű része állva maradt, jóllehet teljesen kiégett, tehát a beton e nagyméretű tűz alkalmával is megfelelt a várakozás-
t. A vasbeton tartópillér a tűz többórás hatására lepatogzott an, de szilárdságát nem veszítette el.

A védtelen acélszerkezetek átlag 40 percig álltak ellen a tűz-
t, majd szilárdságukat veszítve az épület súlya alatt összeros-
ítak. Az üvegcupola vasváza is a nagy hőhatás következtében
kadott le. Mindebből következik, hogy a vasszerkezet épület-
rkezetként való alkalmazása nem kívánatos, s ha mégis szük-
es, akkor a tűzhatásnak ellenálló borítással kell védeni.

Minden elválasztás nélkül, éghető anyagú álmennyezetet al-
maztak a különböző szintmagasságú áruházzszek egységesi-
ére. Ez az álmennyezet nagyban elősegítette a tűz tovater-
ését. Az ilyen helyeken nyilvánvalóan csak nem éghető anyag-
szabad építeni az álmennyezetet, és a közte, valamint a valódi
nyezet közötti teret is tűzszakaszokra kell osztani.

Hasonlóképpen elsősorban magát az áruházzat is tűzszakaka-
kra kellett volna osztani, mégpedig mind vízszintes, mind
líg függőleges irányban, s a nagy tűzszakaszokat tűzfalal kel-
t volna elválasztani. Jellemző a tulajdonosok nemtörődömsé-
e, hogy hat emelet magasságig egyetlen vízszintes tűzálló
álásztása sem volt az áruházz közpéső részének. Ugyanígy a
gőleges elválasztások is hiányoztak. Pedig, hogy egy jól meg-
tett tűzfal milyen hatásos, és mekkora biztonságot nyújt, arra
példa a Priba áruházz megmenekülése, holott azt szorosán az
l'Innovation mellé építették.

Bebizonyosodott az is, hogy csak az egész áruházz behálózó
jelző berendezéssel érhető el egy ilyen nagy méretű létesít-
nyben a tűzjelzés gyorsasága és egyértelműsége. Ugyanakkor
áruházz és a tűzoltóság közvetlen tűzjelző vonallal történő ösz-
kapcsolása is elengedhetetlen. Ez utóbbi itt is megvolt, de csak
perccel a tűz kitörése után vették igénybe.

A tűzjelzés megszervezésén kívül arról sem gondoskodtak,
y a személyzet és a vásárlóközönség — szükség esetén — az
let elhagyására felszólító, egyértelmű riasztó jelzést kapjon.
e talán a sziréna a legalkalmasabb. A káreset során azzal a
ngóvel riasztottak, amivel egyébként a műszakváltást is jelez-
Sajátságos véletlen, hogy a riasztójelzés egybeesett a műszak-
tás idejével, s ezért a dolgozók tévesen is értelmezték.

A környező szűk utcákban, mint arról már beszámoltunk,
mos személygépkocsi parkolt, és nemcsak a tűzoltószerek vo-
ását, hanem a tűzoltóság gyors beavatkozását is akadályozták.

katasztrófa ására

A tragikus esemény az egyre nagyobb teret
hódító műanyagok áruházzakban történő nagy
tömegű tárolásának és árusításának problémá-
is felvetette. Az ilyen anyagok égésekor erősen kormozó füst
zódik (ez a brüsszeli tűznél is bekövetkezett), ami lehetlenné
i a látást és a tájékozódást. A hasonló esetek megelőzésére,
tve a menekülés biztosítására a színházaknál már régebben
almazott nagyméretű füstelvezetők beépítése látszik a leg-
szerűbbnek. Ezekben nemcsak a füstöt, hanem nagy mennyi-
ű hőt is elvezethetnek, ami a menekülést, valamint a tűzoltást
megkönnyíti. A legújabb füstelvezető ablakok hőhatásra ön-
ködően nyílnak. Ilyenek alkalmazására utalások találhatók az
ol és a német szakirodalomban. Néhány tűzoltó-szaklapban
n berendezéseket ajánló hirdetésekkel is találkozhatunk.

A brüsszeli áruházz katasztrófája mindenütt megdöbbenette
közvéleményt, és természetesen a tűzoltószervek figyelmét is
ányította az áruházz tűzvédelem problémáira. Angol, német,
jci stb. tűzoltók tanulmányozták a kárhelyet, és vizsgálták fe-
saját áruházzaik helyzetét. Közvéleményük megnyugtatóra
mos cikkben ismertetik a tett inézkedéseiket és vonatkozó
rásaikat. Fölteszik azt a kérdést is, hogy vajon hasonló mé-
i katasztrófa náluk bekövetkezhetne-e? Megállapítják, hogy
gjobb körülmények között levő áruházzakban is számolni kell
ának lehetőségével, mert például a közönség hozzászókkott a
yelmes mozgólépcsőkhöz, s veszély esetén is nyilvánvalóan
kat venné igénybe (ezt a közvélemény-kutatás során kapott
aszolkkal is bizonyították), s ha a füst, illetve a tűz eléri a
gólépcsőt, máris kitör a pánik.

Az „A l'Innovation” áruházz tragédiája intő példa minden
oltóság számára, s egyben arra is figyelmeztet, hogy a nagy
ertömegek befogadására szolgáló épületek megelőző tűzren-
zeti kérdéseit állandóan napirenden kell tartani.

Az áruházz elpusztult, de nevéhez méltóan bizonyára megújul
d, méghozzá remélhetőleg úgy, hogy tűzrendészeti szempontból
intaképpül szolgálhasson.

Minárovics János
tű. őrgy.

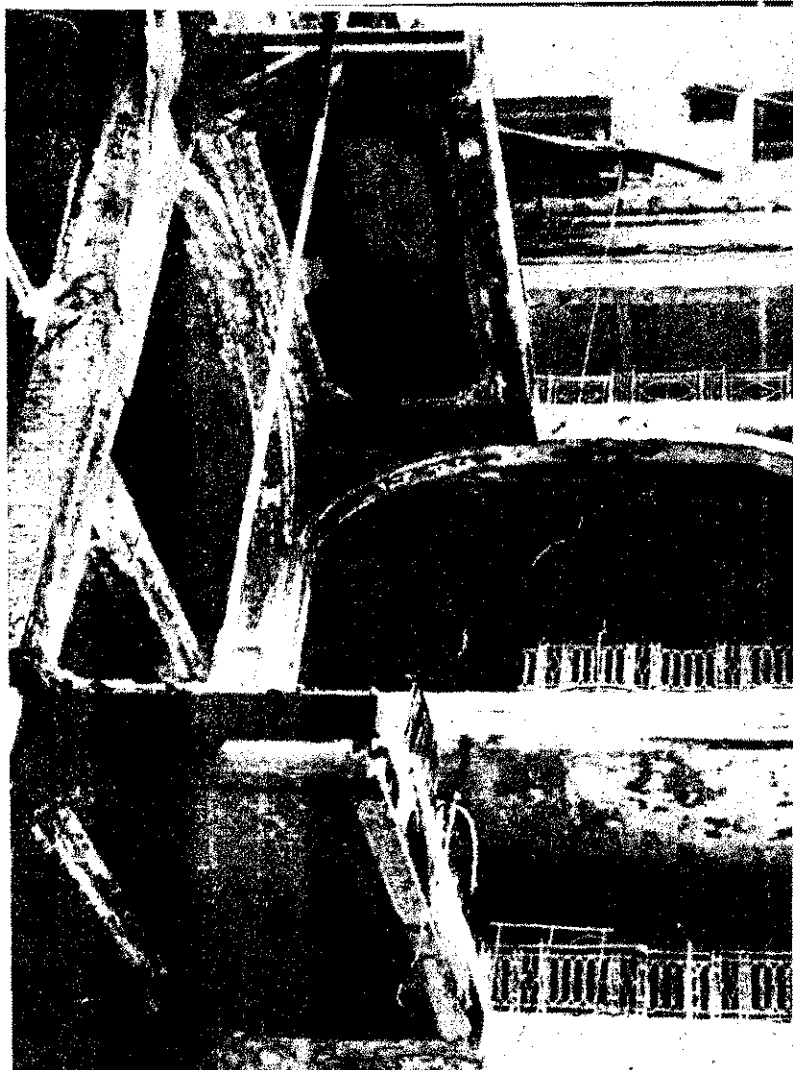

A galériák így helyezkedtek el a világítóudvar körül

A földszinti és tűzzel, valamint hóval szemben nem védett,
acélszerkezetre épült vasbeton épületszárny is összeomlott

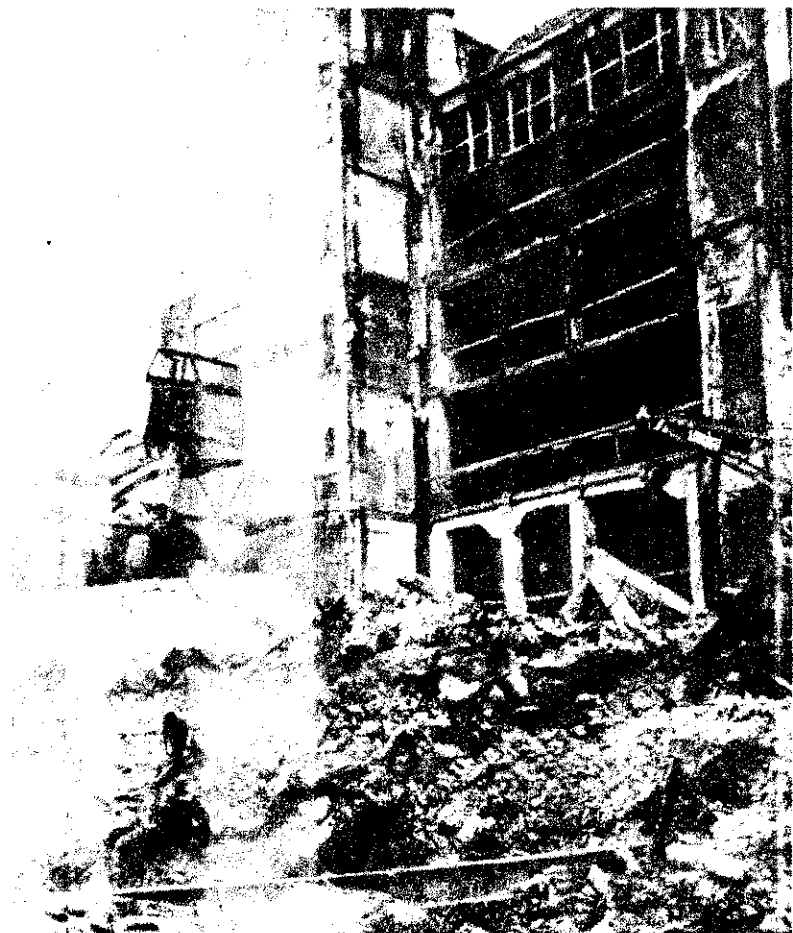



Kiváló sporteredményeikkel ebben az évben a Pest megyei BM-szervek nyerték el a belügyminiszter elvtárs vándorzászlaját

Jubileum Kisújszálláson

A kisújszállási városi tűzoltótestület november 11-én ünnepelte megalakulásának 75 éves jubileumát.

A városi úttörőzenekar műsora, majd Farkas Teréz szavalata után Farkas István, a testület veterán elnöke tartott ünnepi beszámolót.

A ritka eseményen a helyi párt-és tanácsi vezetőkkel együtt a társzervek és tömegszervezetek képviselői is részt vettek, s a szomszédos városok és községek testületel is képviseltették magukat.

A jubiláló testület 34 tagja kitüntetés, jutalmat, illetve dicsőítő oklevelet kapott, vagy előléptetésben részesült.

A dusnokiak oltották el

Karaszi Vincéné dusnoki lakos november 15-én mosáshoz készülődve begyújtotta a közvetlenül a fészer alá tett üstháza, s azt őrizzetlenül hagyta. A kipattanó szikra pár perc múlva meggyújtotta a fészerben felhalmozott rőzsét és kukoricaszárat. Rövid idő alatt nagy tűz keletkezett, s emiatt a lakóház tég a környező épületek is veszélybe kerültek.

A dusnoki önkéntesek 1-18 fővel gyorsan és szakszerűen avatkoztak be az oltásba. Így csak a fészer és a benne levő anyagok égtek el. Mire a kalocsai egység kiérkezett, a lángokat megfékeztek.

Építési hibából

Kéménybe épített gerendától tűz keletkezett a Vas megyei Keménymagasi község fmsz. boltjában. Égett a 11x7,5 m-es vegyeskőből berendezése, az ott tárolt áru, továbbá az épület földemének jó része, és tetőszerkezete, 2 m²-en.

Megjelent Lovas László r. alez- nek, a Magyar Rendőr munkatársának új verseskötete



Háromezer nézője volt a mohácsi parancsnokság tűzvédelmi kiállításának. A városban működő tűzoltóságok történetét is illusztrálták, valamint tűzkeletkezést okozott eszközöket is bemutattak



A KGM nemrégiben jói siker kiállítását rendezett a Technika I. zaban. A tűzrendszettel is foglalkozó anyagot sok ember tekinté meg

HÍREK

A reggel 5 óra 15-kor keletkezett káresetet csak 28 perc múlva jelezték a helyi önkéntes tűzoltóknak. Velük együtt a vönöcki és szegényi önkéntesek segítettek az oltásban a pápai és szombathelyi egységeknek. A jeges út és nehéz vízszállítás hátráltatta a munkálataikat. A kár kb. 300 ezer forint.

Hegesztésből robbanás és haláleset

November 29-én a Komáromi MÁV fűtőháznál hegesztés közben felrobbant egy üres benzines tartálykocsi. A robbanás következtében leszakadt a felső zárófedél, s halálra sújtotta Margl Ernő lakost.

Olajkályha volt a padlason

A XVI. ker. Szilágyi Dezső u. 20. sz. alatti házban tűz keletkezett december 2-án. Égett az épület tetőszerkezete, és a padlason elpusztult 600 db tyúk.

A tüzet az okozta, hogy olajkályhával melegítették a padlásteret, s a sugárzó hő meggyújtotta a közelében levő éghető anyagot. A XIV-XVI. ker. egységek 4 „E” sugárral és kéziszerszámokkal működtek. A kár kb. 80 ezer forint.

9700 napocsibe pusztult el

December 3-án, valószínűleg rövidzárlat következtében, tűz keletkezett a gödöllői Agrártudományi Egyetem tan gazdaságának baromfi-nevelőjében. A káreset során 9700 napocsírka elpusztult.

A tüzet, telefonhiba miatt fél óras késéssel jelezték. A gödöllői váci és hatvani egységek 5 „E” sugárral és kéziszerszámokkal dolgoztak.

Füstmérgezés következte

Csobal László 48 éves alkalmi munkás, december 3-án újfehértói lakásán ittasan dohányzott az ágyban, s füstmérgezés következtében életét veszítette.

FEJTÖRŐ

Állásai: függőleges 3., 10. és vízszintes 31.

Be kell küldeni továbbá a pontokkal megjelölt kockákban levő betűkből összeállítható szót, mely szintén a vízszintes 1. sz. felsoroláshoz tartozik (hiányzó betű: B.).

A helyesen megjelölt között könyvjutalmakat sorsolunk ki.

Megjéjtési határidő: 1988. január 20.

K. I.

1	2	3	4	5	6	7	8	9	10	11	12	13
14				15				16			17	
				18				19				
20	21		22							23	24	25
26						27		28		29		
30						31	32			33		34
						35			36			
37	38					39		40		41		42
43						44		45	46		47	48
49						50				51		52
53						54		55		56		57
								58				59

FÜGGŐLEGES SOROK: 1. Edesség. 2. Kettősbetű. 3. A VÍZSZINTES 1. FOLYTATÁSA (folyt. függ. 10.). 4. Ó, Berlinben. 5. Induljon harcba. 6. ... szentpéter. 7. Atmoszféra, rövidítése régiesen. 8. Tibeti állat. 9. A négy lábú. 10. A FÜGGŐLEGES 3. FOLYTATÁSA (folyt. vízsz. 31.). 11. Indulatszám. 12. Vallamikor ettől féltek a hajók. 13. Tél, hangtalanul. 14. Gépkocsifajta. 21. E háziállat (vidékieken). 22. Vissza: diplomás. 24. Fűszer. 25. Páros, Bécsben. 27. Azonos mássalhangzók. 28. Népi ellenőrző bizottság. 29. Földre zuhan. 33. Vadmadarak. 38. Kétszer visszavés a fában! 40. Mint 11. 43. Ut mellett húzódik. 46. Keletkezik. 47. Szovjet város (—). 54. Az ábécé kezdete. 56. A 41. párja. 57. Gyerekköszöntés.

Megjéjtésül az alábbi sorokat kell beküldeni: vízszintes 1. és folyta-

A testnevelési foglalkozások mozgásanyaga

3

A készülődés jegyében

A TÚZOLTÓ DOZSA LABDARÚGÓ-SZAKOSZTÁLYÁNAK berkeiben még nem ültek el az öröm hullámai. Táviratban és levélben számos jókívánság érkezett az együtteshez. Több megyei parancsnoksággal együtt a televízió sportrovata és a Győri Dózsa szakosztályának vezetősége is sok sikert kívánt az újdonsült NB II-es csapatnak.

A Baranya megyei parancsnokság dolgozója például ezt a táviratot küldték: „Gratulálunk az egyik legfiatalabb NB II-es csapatnak. Szurkolni fogunk azért is, hogy a magasabb osztályban is méltóképpen képviseljék a tűzoltóság színeit.”

A GYŐR MEGYEIEK TRÉFÁS VESZSEL KÜSZÖNTÖTTÉK a bajnokcsapatot, ebből idézzük: „A sok szurkolásnak gyümölcse berérett, kedvenc csapatunk eggyel fejlebb lépett. Örülünk a szép fegyverténynek, szívből gratulálunk az edzőnek s a legénységnek.”

A szakosztály vezetősége ezúton is köszöni a buzdító sorokat. Ugyanakkor már most megkezdte a csapat további szerepléséhez szükséges előkészületeket. Megtörtént a vezetőségválasztás is. Gombik Ferenc tű. alez. lett a szakosztály elnöke, Liszkay Károly tű. őrgy. pedig a szakosztály vezetője, helyettese Dunai Kovács Béla tű. alez., az intéző Lugosi Gábor tű. alez. Az edző továbbra is Nagy József.

A TERVEK SZERINT A CSAPAT AZ EDDIGINEL JÓVAL ERŐSEBB alapozással készül az új idényre. Erősítésként néhány új játékos került az együtteshez: Terjéki (Várpalota), Berecz (HBNA), valamint Tomasoovszky (Alumínium) csatárok, továbbá Palánkai (Autótaxi) és Kiss (Karh. Dózsa) védőjátékosok.

D.KB

MAGYAR TÚZOLTÓ

A magyar tűzoltóság folyóirata Szerkeszti a szerkesztő bizottság Felelős szerkesztő:

Beszteri Lajos
tűzoltó őrnagy

Szerkesztőség:

V. Néphadsereg u. 9.
Telefon: 313-700.

Kiadja a BM Tűzrendészet Országos Parancsnoksága

Felelős kiadó: dr. Micsekó Rudolf
Terjeszti a Magyar Posta

67.94895/2 — Zrínyi Nyomda, Bpest,
F. v.: Bolgár Imre

INDEX: 25 604

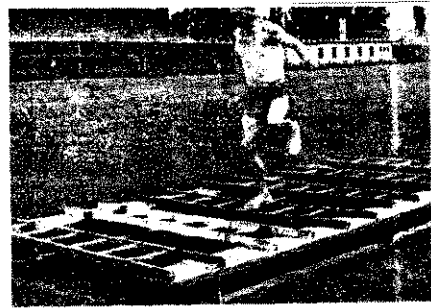

1. kép

az ábra szerint. Megfelelő távolságban elhelyezve a létrákat, fektessünk a felső fokra egy mászórudat. A rúd végeinek rögzítését gyakorlótársak segítsék. Fogjuk meg a rudat vállszéles felső fogással az egyik létrához közel levő résznél és ugorjunk fel mellőse hajlított támaszba. Ebből a helyzetből oldal irányban haladjunk végig a rúdon, mégpedig úgy, ahogy az ábrán is látható, majd hátra elendüléssel ugorjunk le.

c) Magas akadály (3. kép): a közepmagas akadály mintájára kettős létramagasságban állítsuk össze az akadályt. Most azonban két helyett lapjával felfelé egy padot helyezünk el a második vagy harmadik fokra. Másszunk fel az akadály egyik külső létra-oldalán a tetejé-

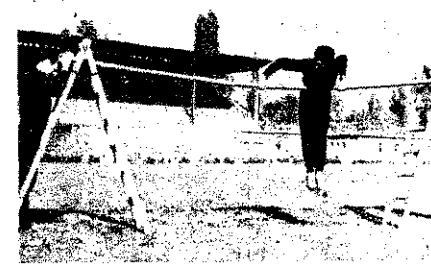

2. kép

re, és a padra lépve járással haladjunk végig a padon. A túlsó részen újra a külső létraoldalra menjünk le. A haladás sebességét növelhetjük, de csak óvatosan, nehogy egy esetleges leesés sérülést okozzon.

Módszertani útmutatás

A szabad-, páros- és gumikötélgyakorlatokat — a megtanulás után — egy foglalkozás keretében többször ismételjük. A fizikai hatás fokozásaként az 1. és 2. sz. gyakorlatot kapcsoljuk össze és folyamatos végrehajtással, többszöri ismétléssel, közbeiktatott rövid pihenőkkel végezzük a gyakorlatot.

A gumikötélgyakorlatok kiindulóhelyzetében a kötelet úgy fogjuk meg, hogy az ne legyen túlfeszített állapotban, mert ellenkező esetben nagy lesz a kötéll ellenállása, és ez akadályozza a gyakorlat folyamatos végrehajtását.

Az akadálytorna három magaságú gyakorlatait külön-külön is, vagy mindhárom akadályt felállítva, egymásutáni sorrendben haladva gyakorolhatjuk.

Az akadálysor leküzdését időre is végezhetjük.

(Folytatjuk.)

3. kép

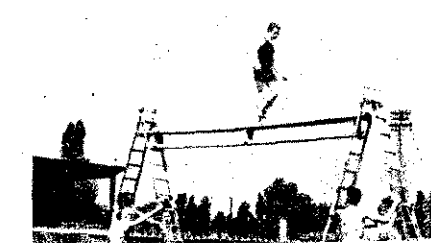

Gumikötél-gyakorlatok:

I. komplexum

Szabadgyakorlat:

I. komplexum

2. gyakorlat: (1. ábra). Kar- és törzsgyakorlat. Kiindulóhelyzet: alapállás. Bal lábbal lépés oldal terpeszállásba, egyidejű karemeléssel oldalsó rézsűtos magastartásba törzshajlítással hátra (1); törzshajlítás előre bokaérintéssel (2); törzs-

2. gyakorlat: (3. ábra). Törzs- és karizmokat erősítő gyakorlat. Kiindulóhelyzet: kis terepszállás a kötélen és kötélfogás mélytartásban. A kötelet enyhén laza állapotban tartjuk.

Döntjük törzsünket előre vízszintes helyzetig, és emeljük a kötelet mellhez (1); ezután törzsemelés a

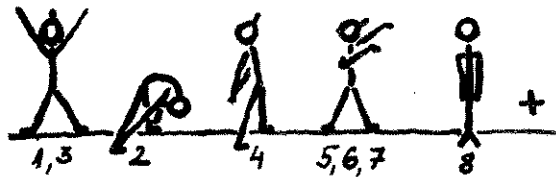

1. ábra

hajlítás hátra, mint az első ütemnél (3); karlendítés oldal mélytartásba tapssal a törzs mögött (4); törzsfordítás balra háromszor karemeléssel bal oldalsó középtartásba úgy, hogy a jobb kar hajlítva a mell előtt legyen (5-6-7); bal láb-zárással a jobbhoz, alapállás (8). Az egész gyakorlatot jobb oldali irányban is meg kell ismételni.

kötél húzásával úgy, hogy a kéz továbbra is a mellnél maradjon (2); ismételjük meg az első és második ütemet (3, 4); majd kezünk összetartásával toljuk ki a kötelet balra, kis törzsfordítással balra (5), és vigyük vissza az előbbi helyzetbe (6); még egyszer ismételjük meg az ötödik ütemet (7); majd térjünk vissza a kiindulóhelyzetbe (8). Az egész gyakorlatot ellenkező irányban is hajtsuk végre.

Páros gyakorlat: I. komplexum

2. gyakorlat: (2. ábra). Nehéz lábgyakorlat.

Kiindulóhelyzet: „A” és „B” egymással szemben, kézfogás alapál-

Akadálytorna: I. komplexum

2. gyakorlat: a) Alacsony akadály (1. kép): helyezzük el a két padot

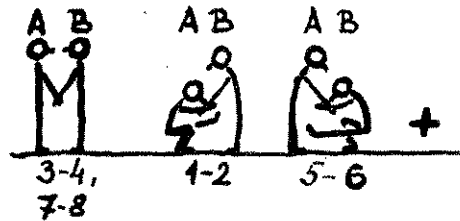

2. ábra

lásban. „A” bal lábát előre nyújtja, s jobb lábán guggolásba ereszkedik (1-2); „A” feláll a kiindulóhelyzetbe (3-4); ugyanezt „B” is végrehajtja a jobb lábán (5-6, 7-8); majd a megjelölt ütemezésben bal lábukon is megismétlik az egész gyakorlatot.

A gyakorlás folyamata alatt a szabadon levő lábbal nem szabad segíteni a leereszkedést, illetve a felállást.

együtt egymás mellett kb. másfél méter távolságban. Fektessünk rá — 30-50 cm térközellel — annyi dugófért egymás mellé, amennyi ráfér. Létráról létrára lépve haladjunk végig ezen az alacsony akadályon. A tovahaladás sebességét megfelelő gyakorlást követően annyira fokozhatjuk, hogy futásban is végig tudjunk haladni a létrákon.

b) Középmagas akadály: (2. kép): két-két létrát szereljük össze

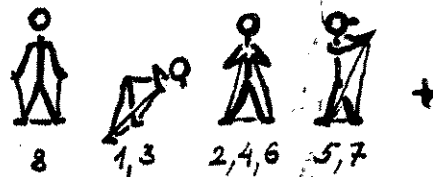

3. ábra

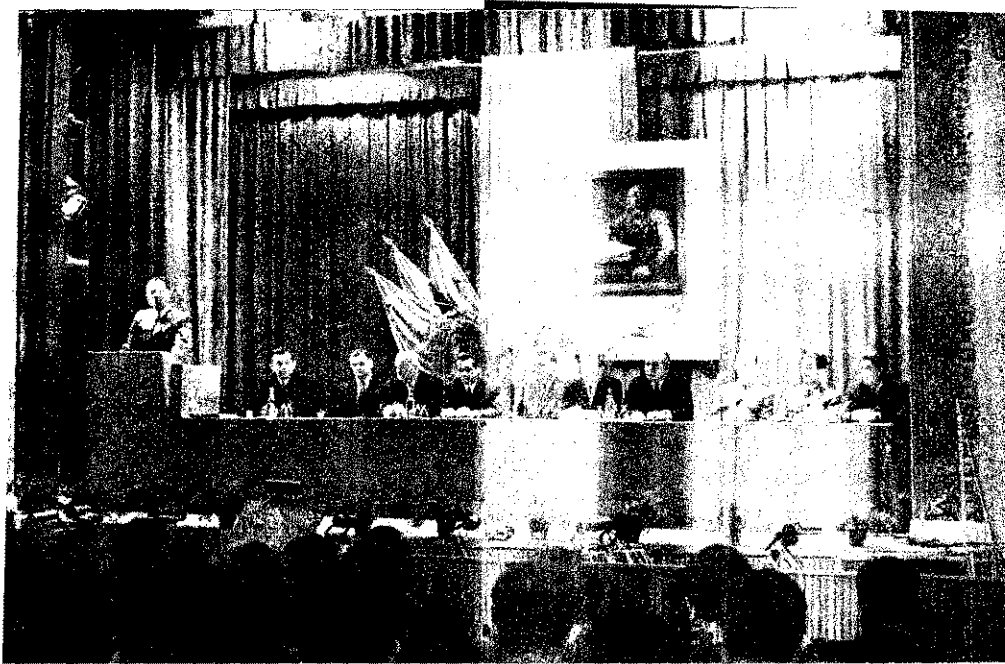

A Szovjetunió állambiztonsági szervei fennállásának 50. évfordulója alkalmából a Belügyminisztérium díszünnepséget rendezett. Az elnökségben helyet foglalt Benkei András belügyminiszter, Borbándi János, az MSZMP KB közigazgatási és adminisztratív osztályának vezetője, valamint az ünnepségre meghívott F. J. Tytov a Szovjetunió magyarországi nagykövete és Ivan Szavcsenko vezérőrnagy. Anda Jánosnak, a BM Pártbizottsága elnöke titkárának megnyitó szavai után R. Sándor r. vezérőrnagy, belügyminiszter helyettese mondott ünnepi beszédet.

51 sz
érinté
sjs 7
tek

December 20-án az Óbudai Hajógyár tűzrendészeti bizottságának évi záróülését követően tűzoltási gyakorlaton vettek részt a gyári mintaaosztalos-műhely dolgozói.

ESEMÉNYEK képeken



December 9-én megtartották az első foglalkozást a zirci járás pánacsnokai részére. Ennek keretében Urbániczki István igazgató tájékoztató előadást tartott gazdasági kérdésekről.



A Hűtőipari V. fehérvári üzemében összevont gyakorlatot rendeztek. Ennek során a létesítményi tűzoltók „ammóniaömléssel” járt „tűzet” oltottak el.

A BM TOP Központi Javítóműhelyében elkészült 2 db Csepel alvázra épített, Total gyártmányú, kétszer 750 kg-os porral oltó gépjármű szerelése. Ezzel a műhelyesek több mint 100 ezer forintot megtakarítást értek el.



Háromnapos tanfolyamon vettek részt számos Pest megyei tsz tűzrendészeti előadói. Képünkön a váci tanfolyam három résztvevője.



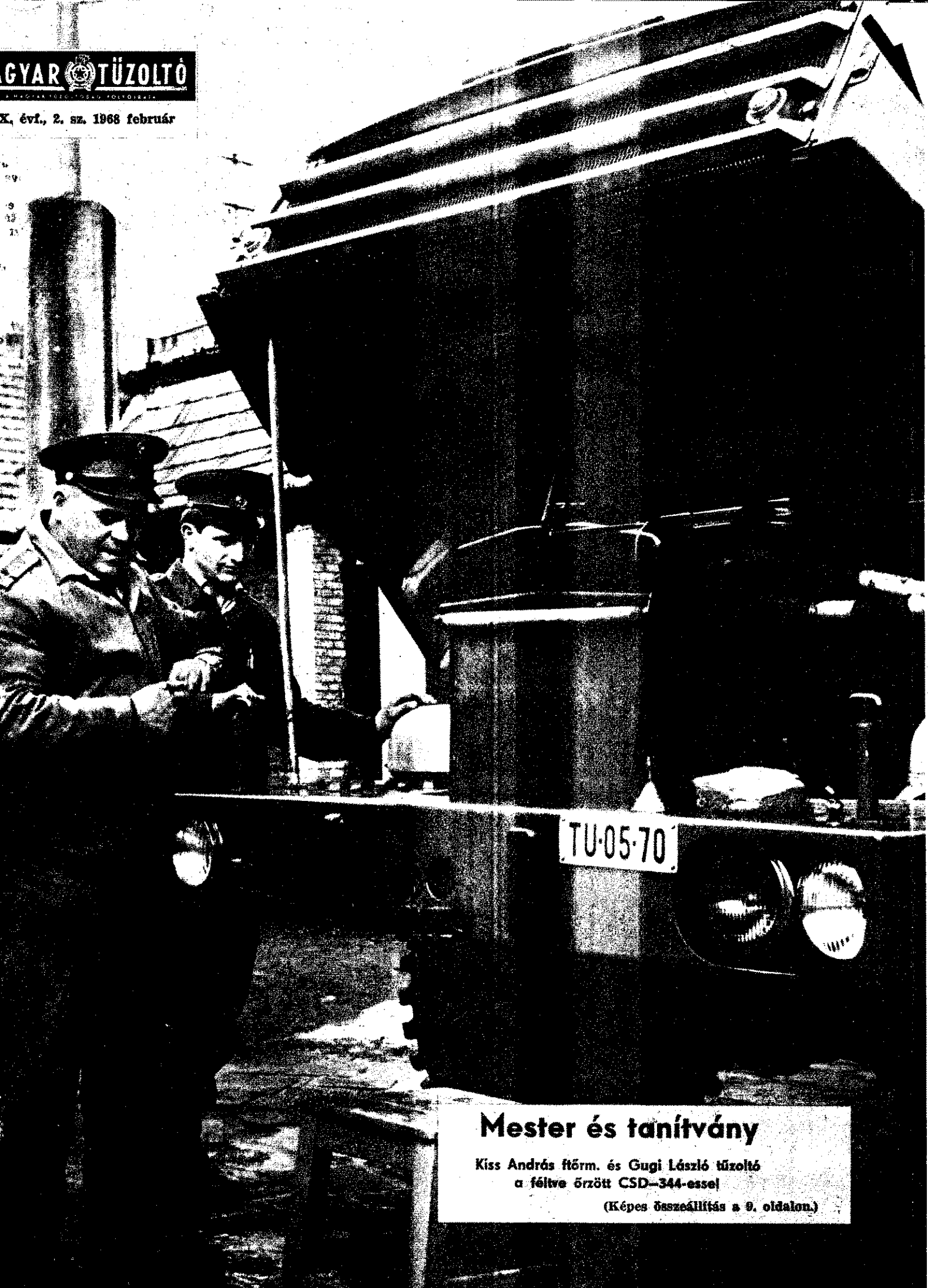

Mester és tanítvány

Kiss András főrm. és Gugi László tűzoltó
a féltve őrzött CSD-344-essel

(Képes összeállítás a 9. oldalon.)



JUBILEUM

Fennállásának 30. évfordulóját ünnepelte decemberben a jászapáti önkéntes tűzoltótestület. Képeinken: A megyei tanács részéről Kovács József köszönti a jubiláló önkénteseket. — Átadja a társadalmi munkáért járó aranyjelvényt Bolváry Udőn gimnáziumi tanárnak

ESEMÉNYEK



BÜCSÜ AZ EGYSÉGTŐL

Több évtizedes szolgálati idő után nyugállományba vonult a fővárosi központi (VIII.) kerületének parancsnoka, Moskovics Sándor alez., és Kiss István őrgy. Az egység állománya ünnepélyesen búcsúztatta mindketőjüket

ESKÜTÉTEL

Úttörőszóltók tettek esküt Tápiószapón, a testület vezetőség-újjáválasztó közgyűlése alkalmával



képeken

PÁRIZS

Tűz ütött ki a „Time and Life” amerikai sajtóvállalat székházának három felső emeletén. A kivonult egységeknek kétórás munkával sikerült megfékezniük a tovaterjedést

TUCSON

„Fantom” típusú katonai repülőgép zuhant az arizonai város zsúfolt áruházára december 18-án. A felrobbant géptől kigyulladt épületben sokan életüket veszítették

NEW YORK

Az utóbbi évek legnagyobb tüze pusztított december 15-én a postahivatal tízemeletes épületében

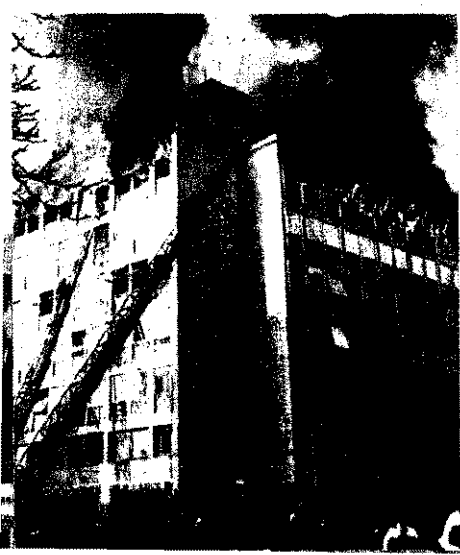

A LENINI DEKRÉTUM

szellemében

Írta: F. V. Obuhov ezredes, a Szovjetunió Tűzrendészeti Főparancsnoksága vezetője

A szovjet tűzoltóság ez év tavaszán ünnepli létrehozásának fél évszázados évfordulóját. Ebből az alkalomból közöljük – rövidítésekkel – F. V. Obuhov ezredes elvtársnak, a Szovjetunió Tűzrendészeti Főparancsnoksága vezetőjének cikkét, amelyben a nevezetes eseményt méltatja.

Vlagyimir Iljics Lenin 1918. április 17-én, öt rövid hónappal az októberi forradalom győzelme után, írta alá a Népbiztosok Tanácsának „A tűzoltással kapcsolatos állami intézkedések megszervezéséről” című dekretumát. A fiatal köztársaság a legnehezebb időköt élte át akkoriban. A breszti béke megkötése után nyert rövid lélegzétvételnél szünetet használta fel a gazdasági összeomlás és az éhínség elleni küzdelem legfontosabb feladatainak megoldására.

Ebben a bonyolult és nehéz helyzetben a köztársaság kormánya és annak feje, Lenin, szükségesnek tartotta, hogy a tűzoltóság megszervezésének kérdéseivel való foglalkozást se halasszák jobb időkre.

A dekretumon még egy aláírás áll, Jelizarové, a biztosítási ügyek főbiztosáé. Mark Tyimofejevics Jelizarov, a párt régi tagja, Lenin barátja és harcostársa, részletesen tanulmányozta az oroszországi biztosítási ügyet és tűzvédelmet, kitűnően ismerte a tűzoltóságok helyzetét, valamint a legképzettebb és haladó érzelmű tűzoltó szakembereket.

Jelizarov az akkori idők legjobb tűzoltó szakembereit vonta be a dekretum-tervezet elkészítésébe. A tervezetet kollektívan dolgozták ki és vitatták meg. Leninnel a tűzoltóság képviselőivel való találkozása és tárgyalása után fogalmazták meg a végleges szöveget.

Mi ennek a dokumentumnak a fő gondolata? Mindenekelőtt az állami tűzrendészeti felügyelet megszervezése, továbbá az üzemekre és a magánszemélyekre nézve kötelező tűzrendészeti intézkedések széles komplexumának a megszervezése.

Az állami tűzrendészeti felügyelet eszméje nyomban a dekretum elfogadása után kezdett megvalósulni. A Legfelső Népgazdasági Tanács 1918 végéig a dekretumnak megfelelően megfélemlítő erejű határozatot fogadott el a gyárak és az üzemek megelőző tűzrendészetről, életbe lépett a megelőző tűzrendészeti felügyelet megszervezéséről szóló határozat és különleges alapot hoztak létre a megelőző tűzrendészeti intézkedésekhez szükséges költségek és segítők folyósítására. Nem sokkal később a Belügyi Népbiztosságon egy különleges tűzoltási bizottságot szerveztek. Ennek vidéki szervei ellenőrzéseket végeztek a gyárakban, üzemekben, gabonarakarokban stb. és az üzemek vezetői kötelesek voltak megszüntetni az észlelt fogyatékoságokat.

Igy kezdődött az állami tűzrendészeti felügyelet tevékenysége. Az iparban és a mezőgazdaságban végbement szocialista átalakulások azután nemcsak felmérhetetlenül kiszélesítették működési területét, hanem minőségileg új felfogás érvényre jutását tették lehetővé a tűzvédelem biztosításában.

Amikor 1918-ban a nagy Lenin aláírta a dekretumot, az országban csak egy maroknyi lelkes művelője volt a tűzrendészetnek. Most viszont a hatalmas ipari és kollektív gazdasági hatalommá vált Szovjetunióban olyan hatékony tűzrendészeti rendszer működik, amelynek a munkáját a feladatok megoldásának a tudományos megközelítése és a dolgozók széles körű támogatása jellemzi.

Nehézek voltak a szovjet tűzoltóság első lépései. Az ellenség diverziós cselekmények és gyújtogatások útján megkísérelte dezorganizálni a fejlődő gazdaságot, tartóssá tenni a gazdasági nehézségeket, aláásni a szovjetköztársaság védelmi képességét.

1919-ben például Vityebszkben a diverzánsok felgyújtottak egy tűzvédelmi gránátokkal megrakott vasúti vagonot. A tűzoltók a repeszdarabok özönében dolgoztak. Sokan életüket veszítették, de nem hátráltak meg.

1920-ban Moszkvában, a hodinszki mezőn a forradalom ellenségei ugyanilyen módon felgyújtották a tűzvédelmi raktárat. Rettenetes tűz lamadt. Minden pillanatban robbantak a gránátok, a lángok mind újabb épületekre terjedtek át és közeledtek a főraktárakhoz. Fennállott egy olyan nagyerejű robbanás veszélye, amely köröskörül mindent elpusztított volna. A felszerelés nem volt elegendő, a sugárvezetők nem voltak képesek feltartóztatni a tűzlávlót. Csak egy megoldás volt: le kellett bontani a tűz útjában levő épületeket és a főraktárak körül sűrűn tűztávolságot kellett létesíteni.

Tizenkét órán át dolgoztak az emberek, minden pillanatban az

életüket kockáztatták, de győztek. A gránátok megmaradtak a köztársaság ellenségei elleni harcra.

1922 áprilisában a terroristák felgyújtották a szuraháni ásványolaj-üzemet. A tűz híre egy gyűlésre érte az üzem kommunistáit. Mindnyájan azonnal a tűz színhelyére mentek. Amikor meglátták a tűz fényét, a munkások, a mérnökök, a technikusok az egész városból a tűz színhelyére siettek. A tűzoltóság összes erővel beavatkozott. Sok óráig tartó ekkeseredett küzdelem kezdődött. Földet, homokot szórtak a tűzre, nagy darab filcekkel fedték le, mindennel csapkodták a lángokat, ami kezük ügyébe került, még a saját ingükkel is. A kielégítő technika hiánya ellenére elfojtották a tüzet. Szergej Mironovics Kirov elvtárs is a tűz megfékezői között volt.

Nemrég tűz keletkezett a pjermi ásványolaj-feldolgozó üzemben. Számos tartály és technológiai berendezés gyulladt ki. A hatalmas technika, a kitűnő harcképzettség és a tűzoltók rendkívüli bátorsága azonban lehetővé tette ennek a nagyon bonyolult és veszélyes tűznek az eloltását. A tűzoltók nem vonultak vissza, amikor egy hatalmas robbanás rakétaként emelte az égbe az egyik torony több tonna súlyú acélhengerét. Akkor sem hátráltak meg, amikor bajtársukat, Mihail Alekszandrovics Zajlijevet egy szilánk találta el és holtan esett össze.

A technológiai vonal tolózáranak a lezárása végett több méter magasba kellett felmászni egy tűz által körülzárt izzó létrán. A tűzoltók ezt a feladatot is végrehajtották.

Az ásványolaj több méter magas tűzfáklyában zúdult ki a hibás tartályból. Vízugarak és habhegyek támadták a tüztengert. És amikor a tűz valamivel alábbhagyott, az emberek közvetlenül az égő tartályokhoz mentek és betömtek a nyílásokat.

A tűz oltásának négy legbátrabb résztvevőjét, köztük Mihail Zajlijevet Vörös Csillag Erdemrenddel tüntették ki. A tűzoltók nagy csoportja kapta meg „A tűznél tanúsított bátorságért” érmét. Az új idők új hősokeket szülnék...

A tűzek megelőzésére és eloltására irányuló feladatok megoldása elképzelhetetlen a tűzrendészeti szilárd tudományos-műszaki bázisának a megalapítása nélkül. A V. I. Lenin által 1918-ban aláírt dekretum azt a feladatot tűzte ki, hogy tudományos és kutató munkákat kell végezni a tűzvédelemben és új tűzvédelem-technikai eszközöket kell kifejleszteni.

Jelenleg 65 tűzoltósági kutatóállomás működik a Szovjetunióban, míg tíz évvel ezelőtt mindössze négy volt. Az élet igazolta, hogy ez az új mérnöki szolgálat nagyon hasznos, és igen sok segítséget nyújt a tudományos eredményeknek a gyakorlatban való alkalmazásához. Mivel foglalkoznak ezek az állomások?

Fő jelentőségük abból áll, hogy az illeték területen, körzetben vagy köztársaságban előfordult tüzek sokoldalú vizsgálata alapján meghatározzák a kapcsolatos megelőző tűzrendészeti tennivalókat, megjelölik a konkrét intézkedéseket és támogatást adjanak a tűzoltóegységeknek a különféle tüzek új, hatékonyabb oltóanyagainak és oltási módszereinek a bevezetéséhez. Ugyanakkor a tűzoltósági kutatóállomások az Országos Tűzrendészeti Főparancsnokság által évenként jóváhagyott terv szerint számos tematikai munkát is elvégeznek. A Központi Tűzvédelmi Tudományos Kutató Intézet az ilyen munkák tudományos-módszertani irányítását végzi.

Az elmúlt években Moszkvában és más városokban nagymértékben megkezdődött a magasházak építése. A moszkvai tűzoltóság kutatóállomása egész kísérletorszót folytatott a magasházépítéskben való füstterjedés sajátosságainak a tanulmányozására, megelőző tűzrendészeti védelmük legmegnyugtatóbb intézkedéseinek a kidolgozására.

A Don menti Rosztovban levő állomás a traktorok és kombájnok tűzvédelmi kérdéseinek megoldásán dolgozik. Szárátovban az állomás mérnökei kidolgozták a biztonságos petróleumfűző készülékek konstrukcióját.

Röviden az állomások főként olyan feladatok megoldására összpontosítják erőfeszítéseiket, amelyek a terület, a körzet, a köztársaság tűzoltói előtt állanak.

Egyébként nem kevés az olyan példa, amikor valamely állomás kutatómunkája messze meghaladja a helyi kereteket és össz-szövetségi

(Folytatás a 4. oldalon)

A gazdaságirányítási reform

Mi sem természetesebb, minthogy az 1968. január 1-ét közvetlenül megelőző és az azt követő napokban, hetekben az árváltozásokkal összefüggő kérdések álltak a közvélemény érdeklődésének középpontjában. Egy hónappal az új árendszert bevezetése után már tényként állapíthatjuk meg, hogy a fogadtatása összességében nézve nyugodt légkörben történt. Ez persze korántsem azt jelenti, hogy bíráló megjegyzések ne lettek volna, sőt az észrevételek bővülése és differenciálódása is várható. Nem azért, mintha alapvetően változna a közvélemény reagálása, hanem inkább arról van szó, hogy a több tízezer áruajtja árának megismerése és a fogyasztási igények egybevetése hoznak felszínre a részleteket illető differenciáltabb értékelést. Eppen ezért helytelen lenne elintézetnek tekinteni az árpolitikai kérdések magyarázását.

Ha e cikkben, ennek előrebocsátása után mégis a gazdaságirányítási reform társadalompolitikai kihatásának néhány kérdésével foglalkozom, az nem azért történik, mert a könnyebb utat választom. Inkább azt szeretném kifejezésre juttatni, hogy még az árkérdések mélyebb megértése is igényli a reform megannyi összefüggésének ismeretét. Mert ha a bevezetés első heteiben még nem is látható teljes egészében, mégis, működésének kibontakozása (egyéb-ként ezért is hangoztatjuk olyan sokat, hogy a reform nagy horderejű politikai feladat), egyúttal sokirányú kölcsönhatást indít el a társadalmi élet más területeivel.

A gazdaság és a politika kölcsönhatása

A reform nem önálló gazdasági folyamat. Széles körű társadalmi kihatásai van-

nak, és a társadalmi visszahatásokat sem lehet figyelmen kívül hagyni. Bizonyos értelemben önmaga is politikai folyamat, amennyiben a gazdasági fejlődés egyik fő tárgya a politikának. A társadalom összpolitikai folyamatában a gazdasági fejlődésnek alapvetően meghatározó a szerepe. A gazdasági törvényszerűségek és a konkrét jelenségek ismeretében politikai jelentőségű döntésekre kell jutni és a cselekvő aktivitást kibontakoztatni. Ebből következik, hogy a politikát sem lehet a gazdaságtól elszakított önálló folyamatként kezelni. **A politika — sürített gazdaság, állapítja meg Lenin egy helyen.**

Nem elhanyagolható a kölcsönhatásban, hogy a gazdasági feltételek alakulása nagymértékben függ a politikában hazánkban érvényesülő helyes irányvonalról. **Ezért a gazdasági vezetők cselekvése szempontjából lényeges, hogy szemléletük politikus legyen, döntéseiket a politikai irányvonalal összhangban hozzák és érvényesítsék.** Csak így lehet aktív részese az alapvető fontosságú gazdasági élet társadalmunk erősödésének.

A reform irányelveinek kialakulása és az elhatározás is kifejezi a politika és a gazdaság kölcsönhatását. Az ellenforradalom leverése után a politikai szilárdulás teremtette meg az alapfeltételeit a gazdaság helyreállításának és adott nagy lendületet a mezőgazdaság szocialista átalakításának megvalósításához. A szocializmus alapjai lerakásának befejezése után a politikai fejlődés ismét igényeket támasztott az újabb gazdasági szükségletek megoldására és ehhez az irányítási rendszer javítására. A reform olyan eszközt ad a kezünkbe,

amely meggyorsíthatja gazdasági fejlődésünket.

A reform elhatározásában több tényező közrejátszott. Lényeges szerepe volt annak, hogy a társadalmi fogyasztás viszonylag gyors növekedése olyan megoszlásban történt, hogy a nagy tömegekben nem érzékeltette megfelelően az életszínvonal emelkedést, s a kibaszott fogyasztási lehetőségek nem váltak megfelelő politikai erővé. A fogyasztás állami dotációjának gyors növekedése beszűkítette a béremelés lehetőségét. Politikai kérdéssé vált az is, hogy a vállalatok szoros függésben voltak az államigazgatástól, s ez bizonyos fokú elégedetlenséget váltott ki vállalati vezetők köréből dolgozókból egyaránt. A döntést hozók és a végrehajtók gondolkodása nem mindig találkozott; elmosódott a vezetők felelőssége. Így a gazdasági fogyatékosságok kiküszöbölése nagyon vontatottan történt.

A gazdasági problémák megoldásának lehetőségeit a szakemberek széles köre kereste. Ehhez azonban a politikai követelmények jobb érvényesítése kellett. A párt elemezte a gazdasági javaslatokat, s egybevetve azokat a politikai szükségletekkel, reális cselekvési programot adott. Megmutatta, hogy a problémák gyökere a régi mechanizmus elavultsága. Helyesen választotta meg az időpontot: 1968. január 1-ével számunkra kedvező körülmények közötti cselekedhettünk. Minden további késedelem annyit jelentett volna, hogy politikailag kényserhelyzetbe kerülve kezdjük meg a reformot.

A gazdaság és a politika kölcsönhatása szempontjából nézve is megállapítható, hogy **a reform legnagyobb horderejű társadalompolitikai hatása a gazdasági prob-**

(Folytatás a 3. oldalról)

jelentőségre tesz szert. Mint ismeretes, a század elején Oroszországban hozták létre az első habbal, olto tűzoltókészüléket.

1929-ben a lelkes kutatók Moszkvában kipróbálták az első szovjet habgenerátorokat. A sikerült kísérlet a kis tartályokban égő ásványolajok oltását is magába foglalta. Ettől kezdve olyan generátorokkal szerelték fel a tűzoltóegységeket a vegyi habbal oltáshoz, amelyeknek nemegyszer döntő szerepük volt a bonyolult tüzek oltásában. A 60-as évek elején azonban a szverdlovski tűzoltósági kutatóállomás kezdeményezésére megkezdődött a nagykiadottságú mechanikai léghab gyakorlati bevezetése.

Az ásványolaj- és gázkötőrések tüzeinek robbantásos oltási módszerét, amelyet 1931-ben G. Mamikonjanc mérnök javasolt, az évek folyamán tudományosan, részletesen kidolgozták. Robbantás segítségével sok olyan nagy kitérést oltottak el, amely országunkban és külföldön keletkezett. Egyszóval e módszer teljességgel bevált a gyakorlatban. De más, még ennél modernebb eljárások is utat törnek.

A novoszibirszki tűzoltósági kutatóállomás javasolta a reaktív motorok tűzoltásra való felhasználását. A bakuiakkal együtt végzett első kísérletek sikeresek voltak. A munkát a megkezdett irányban folytatják.

A tűzoltósági kutatóállomások sokat végeznek, de a legbonyolultabb és leginkább felelősségteljes munkákat az erőfeszítések egyesítésével, a Központi Tűzvédelmi Tudományos Kutató Intézet (CNIIP) vállalja magára.

A munkánk egyik legperspektívusabb iránya a tűzoltó automatika. Az intézetben teljesen tökéletes tűzjelzőket alakítottak ki, a hazai tudomány legújabb vívmányainak figyelembevételével.

Az intézet együttműködik más tudományos szervezetekkel, a tervezőirodákkal, és a tűzoltófelszerelések gyáraival.

Jelenleg Leningrádban működik az ország legnagyobb tűzoltóműszaki tanintézete. Felszerelték laboratóriumokkal, diáktothonnal, és poliklinikával és saját tűzoltó kiképző egysége riasztáskor minden tűzesethez kivonul.

A tűzoltóegységen a laboratóriumokban és az osztályokban a kiképzés minden szakaszában alapos tűzoltó technikai kiképzést nyújtanak.

Az ország egyéb tűzoltó tanintézetei sem kevésbé gyümölcsözően működnek. A kaderszükségletek teljesebb kielégítése végett a legközelebbi időben új tanintézetek megnyitását tervezik, valamint a tűzoltó technikusok más tanintézetekben való kiképzésének a megszerzését is.

A felsőfokú képzettségű szakembereket a Tűzvédelemtechnikai és Biztonsági Mérnökök Karán képezik ki. Itt nagy figyelmet fordítanak a tűzrendészet elméleti alapjaira, a hallgatók a tudományos munkába is bekapcsolódnak. Diplomamunkáikban nemritkán önálló kutatási jellegű témát dolgoznak fel.

A tűzoltóság — országunk valamennyi dolgozójához hasonlóan hasznos munkával emlékezett meg a jubileumi évről.

A kétszeresen kitüntetett moszkvai tűzoltóhelyőrség az elsők között vállalt szocialista kötelezettségeket a Nagy Október 50. évfordulójának a tiszteletére. Ezek a vállalások széles akció programok voltak az üzemek és az építkezések, a színházak és a lakóházak, a klubok és az óvodák, azaz a városgazdálkodás egész bonyolult komplexusa tűzbiztonságának a megerősítésére. Ezenkívül a tűzoltók elhatározták az objektumok operatív-taktikai sajátosságainak a tanulmányozását, a bevetési készség fokozását, különösképpen a technika jobb elsajátítását és az ehhez szükséges rokonszámuk megismerését.

Sikeresen zajlott le a jubileum tiszteletére rendezett verseny Ukrajnában is. A köztársasági fővárosok tűzoltói már hagyományossá vált versenyben álltak a leningrádiakkal. Ennek keretében a nagyvárosok helyőrségei átfogó tapasztalatcserét folytattak, aktívan segítettek egymást. A kölcsönös segítségnyújtás a szocialista verseny egyik fő jellemző vonása, minthogy hozzájárul a munka legjobb formáinak és módszereinek alkalmazásához.

Minden nap új örvendetes híreket hozott az ünnep előtti versenyben elért sikerekről. A szovjet emberek emlékeztek Lenin végakarátára, amely szerint az a legjobb módja a jubileum megünneplésének, ha a megoldatlan feladatokra összpontosítjuk figyelmünket.

És a Szovjetunió dolgozói továbbra is minden erejüket, tudásukat és képességüket latba vetik, hogy új győzelmeiket érjenek el a kommunizmus anyagi alapjának a megteremtésében, s hogy ezáltal az életben igazolódjanak be a kommunista erkölcs magasfokú alapelvei.

társadalompolitikai kihatásai

lények hatékony megoldása lesz. Ahogyan Kádár János elvtárs az újvívi rádió- és televízió-beszélgetésében megfogalmazta: „... a gazdaságvezetés reformjával is a gazdálkodás hatékonyságát, a termelés és a termelékenység fejlesztését kell elérnünk és ennek révén fogjuk elérni az életszínvonal emelkedését.” Erről azonban az előző számban már írtunk, ezért most nem látom szükségesnek a részletesebb kifejtést.

A reform és a társadalmi érderendszer

Társadalmunkban az érderendszer kérdését többféle vonatkozásban lehet megközelíteni; a reform ezeknek úgyszólván mindegyikével kapcsolatban van.

Ha a társadalom szerkezetét nézzük, a ma létező osztályoknak és rétegeknek meghatározott érdekeit figyelhetjük meg. *A munkásosztály, a szövetkezeti parasztság, az értelmiség és a kisártermelők alapvető érdekei szocialista fejlődésünk nyomán megegyeznek, és tendenciájában az érdekek további közeledése válsul meg.* A reform, hosszabb távon nézve, segíti ezt a közeledést, a szocialistává váló érdekek körének bővülését, a ma még létező érdekkülönbségek fokozatos megszűnését.

Más összefüggésben nézve, a társadalom szakmailag is tagozódik és az egyes csoportokat erős érdekazonosság fűzi össze: pl. a munkájuk értékeléséhez kapcsolódó érdekek (bérek, bérnem kívüli részesedés, más társadalmi juttatások). Mivel a szakmák érdekei néha keresztezik egymást, szükséges az érdekek társadalmi szintű összehangolása. Ilyen összehangoló szerepe államunknak is van és lesz az új gazdasági mechanizmusban is. Ezenkívül a szakszervezetek, a Szövetkezetek Országos Tanácsa érdekvédelmi szerepe is érvényesül. A reform körülményei között is lényeges szerepe van annak, hogy az állam és a társadalmi érdekvédelmi szervek a dolgozók érdekei érvényesítésében megegyezzenek, mert ez a szocialista fejlődést gyorsítja, míg ha a megegyezés nem kielégítő, ennek fékező hatása érvényesül.

A társadalom csoportszerkezete az egyéni, a helyi vagy csoport- és társadalmi érdekek szempontjából is tagozódik. Ez a tagolódás, mint ismeretes, eddig is megvolt és a kölcsönhatás érvényesült. Hogyan alakul mindez a reform megvalósulása során? Az új lesz az, hogy ebben a hármas tagolódású kölcsönhatásban, a reform hatására, a helyi vagy csoportérdekek szerepe megnő. A régi gazdasági mechanizmus körülményei között a helyi vagy csoportos érdek nem volt kellően kialakult, ezért esetenként rosszul közvetítette a társadalmi érdeket az egyén felé vagy fordítva. De a fő probléma a társadalmi érdekek megsértése volt. A reform bevezetésével lehetőség nyílt a helyi vagy csoportérdekek olyan érvényesülésére, hogy a társadalmi és az egyéni érdekek közötti közvetítő szerep növekedésével mind az egyik, mind a másiknak hatékony megvalósulását segítse.

A reform összefügg a fogyasztói érdekek érvényesülésével is. A fogyasztói érdeket tekintve sajátos a társadalom csoportosulása. A jövedelmi szintek szerint a kisebb jövedelműek fogyasztói érdekei vállalatok között is közelebb vannak egymáshoz, ugyanúgy a közepes jövedelműeké is. A fogyasztói érdek abban nyilvánul meg, hogy

igényt támaszt a fogyasztáshoz kedvező lehetőségek biztosítására. A reform megvalósulása ezt a tendenciát segíti.

A reform és az állam fejlődése

Pártunk IX. kongresszusa az állam szocialista fejlődését követeli, éppen ezért meghatározta az állam hatalmi szerepe növelésének, az államigazgatási munka egyszerűsítésének feladatait. *A gazdasági mechanizmus reformja segíti a társadalmi öntevékenység kiszélesedését, s ezzel járul hozzá a szocialista állam fejlődéséhez.* Ez persze nem azt jelenti, mintha a társadalmi szervezetek vennék át államigazgatási funkciót gyakorlását, hiszen ilyen funkciót, a tapasztalat szerint, csak állami hatáskörrel rendelkező szervek képesek jól végrehajtani. Ilyen funkció átadása társadalmi szervezeteknek a bürokráciát sem csökkenteni érdemben, és a társadalmi öntevékenység kibontakozását is kevésbé segíti. (Pl. munkaügyi kérdésekben az állami jogkör átadása a szakszervezeteknek egyenesen célszerűtlen lenne.)

A reform tervezési rendszerében az állam nem foglalkozik közvetlenül konkrét gazdasági tervezéssel, hanem ezt maguk a vállalatok, a szövetkezetek végzik. *Az állam a reform révén lényegében mintegy parancsnoki feladatokat lát el: gazdaságpolitikai irányítást végez és a célokat szem előtt tartva — a végrehajtást ellenőrzi.* Tehát nem szakad el a vállalatoktól, de a mindennapi termelő tevékenységbe sem avatkozik bele.

Növekvő gazdasági funkciója szükségesé teszi az ezzel foglalkozó államapparátus tagoltságának szűkítését, fenntartva a funkcionális és ágazati rendszert. Ez a gazdaságpolitikai irányítás bizonyos centralizálást jelent, de úgy, hogy azt a vállalati önállóság jelentős növekedését számba véve kell megvalósítani. A vállalati önállóság növekedése segíti a társadalmi öntevékenység fejlődését.

Eszerint az állami vállalat igazgatójának kettős a felelőssége: jogilag és politikailag egyaránt felelős az államnak a vállalat egész gazdálkodásáért. Politikai felelőssége e tekintetben abban áll, hogy az államnak is felelős azért, hogy a dolgozó kollektívával megtalálja-e az együttes cselekvés lehetőségeit. Ugyanakkor politikailag felelős a dolgozók előtt is a szocialista szellemű gazdasági ügyintézésért, a megfelelő munkafeltételek megteremtéséért, a szocialista demokrácia érvényesítéséért. A párt és a szakszervezet ellenőrző tevékenységével elkerülhető a veszély, hogy az igazgató az egyszemélyi vezetés elvére hivatkozva megsértse az üzemi demokráciát, parancsolgasson. Persze, azzal is számolni kell, hogy a vállalatoknál lesznek majd gyenge, határozatlan vezetők, akik ugyan jól megternek mindenket, csak éppen a gazdálkodás követelményeit nem érvényesítik következetesen, felelősséget nem mernek vállalni. Ilyen esetben is világos a tennivaló.

A szocialista demokrácia fejlődése

A gazdaságirányítási reform lényeges hatással lesz a szocialista demokrácia fejlődésére. A vállalati hatáskör növekedése ennek fontos feltétele. Segíti a formális elemek kiküszöbölését és a tényleges, tar-

talmas demokrácia erősödését. A szocialista demokrácia a tömegek szükséglete, kibontakozását az jelenti, ha széles körű lehetőségük van a dolgozóknak arra, hogy érdemileg beleszóljanak a gazdasági és az államügyekbe.

Pártunk a leghatározottabban visszautasítja azt a téves nézetet, hogy a gyors műszaki fejlődés, a technikai forradalom viharos gyorsaságú új eredményei az ismeretekben olyan tudáskülönbséghez vezetnek, amely maga is a demokrácia megvalósulása ellen hat. E pesszimizma megnyilvánulásokkal szemben a szocialista fejlődés már eddig is bizonyított. De e téves nézettel hadakozva sem ruhazzuk fel a demokráciát misztikus erővel, s nem tesszük meg a társadalom spontán alkotó erejének.

A szocialista demokrácia olyan intézmények rendszere, amelyben gyorsabban fel színre kerülnek a társadalom fejlődését szolgáló elgondolások, kezdeményezések, jobban kibontakozik az alkotó erő a helyes célkitűzés megvalósulására. Ezen keresztül a demokrácia sajátos ellenőrzést eszközöke a tömegeknek a társadalmi és gazdasági folyamatok felett. Érvényesüléséhez is szükség van vezető erőre és ezt a szerepet tölti be hazánkban pártunk, segítve a társadalmi öntevékenység mind szélesebb érvényesülését, a tömegek kezdeményező, ellenőrző szerepe megvalósulását. A demokratikus elemek formális érvényesülése azonban súlyos akadályává is válhat a fejlődésnek. A „bizottságosdi” vagy döntések helyett a szétfolyó „demokratikus” viták csak lassítják az ügyintézt.

A vállalatok hatáskörének növekedésével — azzal, hogy az üzemek saját anyagi eszközzel rendelkeznek, amelyekért ők felelnek — közvetlenebbül érvényesül a demokrácia. Ez lehetségesé teszi az érdemi kollektív tanácskozásokat és a demokratikus ellenőrzést. Amíg az igazgató felülről kapta az utasítást, az üzemi dolgozók ellenőrzése sok tekintetben formális volt annak ellenére is, ha a demokratikus formák szerint érvényesült.

Növekszik gazdaságilag a helyi tanácsok hatásköre is; a képviselői testületek nagyobb működési teret kapnak, az igazgatási tevékenység rovására. Ez persze nem azt jelenti, hogy a végrehajtó szervek (pl. a tanács végrehajtó bizottsága) a tanácsülésnek adják át a feladataikat. Nyilvánvaló, hogy a személyi felelősség is a szocialista demokrácia fejlődésének szoros velejárója a döntéseket követő végrehajtásban.

A gazdaságirányítási reform társadalompolitikai kihatásai, a kölcsönhatás a gazdálkodás új rendszere és a társadalmi élet más területei között, a szocializmus szilárdulását segíti. Reális bizakodással dolgozhatunk az új mechanizmus hatékony kibontakoztatásán, mert a célok helyesek, az utat a párt körültekintően kijelölte. Most arra van szükség, hogy a reform alapos ismeretében, kemény munkával, következetesen érvényesítsük a párt határozatát.

BALLO ISTVÁN



Ivándárdán Lőrinc Gyula vb-elnök beszámolójában külön kiemelte a határórség és a tűzoltóság jó kapcsolatát

A tagság



A parancsnok: „Tovább dolgozom a testület érdekében”



Egyhangú szavazással választották meg a vezetőség tagjait a résztvevők



„Köszönöm a bizalmat, amellyel a vezetőségbe választottak” — mondotta Kiss István hőr. őrgy.

ACSA

Száznál többen jöttek el

Hatvan tagot számlál a kis Pest megyei község testülete, de majdnem még egyszer ennyien jöttek el a közgyűlésére.

Üttörők kedves műsorával kezdődött, az ünnepi program, majd Béri Jánosné, a tanács meg a testület elnöke tartott beszámolót.

Bár csak a legfontosabb eseményeket sorolta fel ebben,

még hozzá jórészt kommentár nélkül, mégis teljes képet kaphattak a testület tevékenységéről. Eszerint:

A faluban mindössze egy tüzeset keletkezett, s ezt saját erővel oltották el, a foglalkozásokat, lakóházi ellenőrzéseket időben megtartották; a női csapat 1966-ban és 1967-ben is győzött, az ifjúságiak tavaly szín-

tén elsők lettek és a férfiak értékes helyezéseket szereztek a találkozókon.

Az elmúlt évben ünnepelték fél évszázados jubileumukat és röviddel e közgyűlés előtt avatják fel az új szertárt. Az építésből a tagság is derekasan kivette a részét. Kerekács József a parancsnok pedig két tűzoltófiával együtt újjávarázsolta a nemrégiben kapott „Prága” gépjárműfecskendőt.

Jogosan vetették fel a beszámolóban, hogy az eredmények még jobbak is lehetnének, ha a tsz is úgy segítené a testületet,

mint a tanács meg a falu lakossága. Jellemző ugyanis a „háztáji” támogatásra, hogy az egyik tűzoltóasszony „testületen kívüli” férje — felajánlotta munkáját a szertár előtti betonkifutó kiszélesítésére.

A közgyűlésen egyébként a párttitkár elnökölt, és zárszavában fölidézte azokat az időket, amikor ő is önkéntes volt, és ló vontatta a felszereléseket. Mint mondotta, akkoriban nemcsak a fecskendőt, hanem a testületi életet is jóval nehezebb volt előrelendíteni.

IVÁNDARDA – SAROK

Határőr főtiszt a vezetőségben

Csaknem valamennyi tag jelenlétében nem kizárólag kellemes témáról esett szó a déli határszél két testületének közös vezetőséget választó gyűlésén.

Ha nem is volt komolyabb vész, a megelőző munkájuk és az oktatáson való részvételük százszázalékosabb is lehetett volna, nem is beszélve a versenyeredményeiről.

Lőrinc Gyula vb-elnök azon-

ban így is köszönetet mondott a tagságnak eddigi munkájáért, és kiemelte a közeli határőrséggel való jó együttműködésük jelentőségét, hiszen ezáltal gyorsabban sikerült megfékezni a keletkezett tüzeket és elfogni néhány határsértőt.

A dárdaiak parancsnoka nem rejtette véka alá, hogy olykor következtelen volt egy kissé, sőt

a lemondás gondolatával is foglalkozott, ami a közösség munkáját is érthetően hátráltatta.

A gyűlésen Kiss István határőr őrnagy is felszólalt, s arra kérte a testületet, hogy továbbra is ugyanígy segítsék a határőrséget, viszonzásul alakulata-

nak további támogatására tett ígéretet.

Mindebből is érzékelhető, hogy jócskán akad tennivalója az új vezetőségnek, amelybe egyébként a közgyűlésen Kiss hőr. őrgy. elvtársat is beválasztották

MÁRIAGYÜD

A beszámoló refrénje

Mi tagadás, egy kicsit furcsa volt számunkra, hogy a parancs-

nok időnként visszatérő refrénként emlegette: a régi tanács

A máriagyüdi parancsnok több segítséget remél a tanácstól

Üttörők és KISZ-isták szavalatokkal köszöntötték a vezetőségválasztó közgyűlést

Nemcsak a fiatalok, hanem az idősebbek is megjelentek a jeles eseményen



Bizalmából

em valami nagyon segítette a testületet. Kiderült azonban, hogy ez a körülmény azért nem akadályozta komolyabban az elnökeket, mert így is igen jó megelőző és területfelelősi munkát végeztek.

A hozzászólások hallatán azonban megnyugodhattunk, mert amióta Szemere Dezső a népszerű kirendeltség vezetője, azán nem lehet okuk a parasztra a máriagyúdieknek.

S mivel Boda Dezső, a tsz párttitkára, Tólos János iskolaigazgató, meg Kovács János és a többi vezetőségi tag eddig sem pusztán szavakban juttatta kifejezésre támogatását, Hodics János parancsnoknak igazán nem egyedül kell majd megbirkóznia a feladatokkal. S ha a tagság ugyanolyan aktív lesz, mint a közgyűlésen, akkor a nagymúltú testület joggal számíthat sikeres esztendőkre.

NOVAJ

Nyolcszor is eredményesen

A Heves megyei község testületében erősen tisztelik a négytizedes hagyományokat. Ezért után a mostani gyűlést is a különben szépen feldíszített órában tartották meg, jóllehet úgy összezsúfolódtak, mint a utasok a pesti villamoson útszomszégekben.

Tóth István parancsnok itt-ott birkózott ugyan a szöveggel, amit elmondott, többet ért a kárhány kicirkalmazott beszólónál.

Mert hát ami a lényeg: a közönségben keletkezett nyolc tűznél keresen beavatkoztak, csupán a tűzoltók kérték a környékbeli hitvány egység segítségét. Talán ősszel például villámcsapás okozta káreset alkalmával a többi dohánypajtát mentettek meg.

Derdák József önkéntes tűzoltó pedig gyors beavatkozással megmentette a tsz egyik nagy sertésszállását. A szövetkezettől pénzzutalmat kapott érte, amiről egy kicsit arról is tanúskodik, hogy a tsz-ben is egészen másféleképpen tekintenek a tűzoltókra, mint néhány esztendővel ezelőtt.

Mindezek mellett jelentős fiatalításra esett át a gárda az elmúlt időszakban, és ha az újjak is olyan lelkesek lesznek mint az alapító tagok közül a nyolcvanasztendős Kaló Ferenc bácsi meg a hetvennégy éves kora ellenére ma is tevékenyen munkálkodó Nagy Sándor, akkor bizalommal tekinthetnek a jövőbe, hiszen a falu olyan vezetői, mint Jánosi István párttitkár és Dobó Sándor tanácsel-

Novajon Dobó Sándor vb-elnök további lelkes munkára kérte a tagságot meg az új vezetőséget



A járási tanács nevében dr. Váradai Vilmos igazgatási osztályvezető jutalmat adott át a testület néhány kiváló tagjának



nők is szívvel-lélekkel mellettük állnak.

Úgy érezzük: jogosan hiányoltuk a hozzászólások elmaradását. Mert bár más alkalom is adódik az ügyes-bajos dolgok megvitatására, mégis nem

ártott volna szót érteni arról, hogy miképpen előzhetnék meg az itt eléggé gyakori gyermekjáték okozta tüzeket, mivel a nyolc káresetből nem kevesebb mint hetet a tűzeskedő novaji gyerekek okoztak.

Hárman az alapítótagok közül: Kaló Ferenc, Nagy Sándor és testvéröccse



Főzik a kolbászt az alkalmi konyhának berendezett szertárban



ÚJ SZERELÉSI SZABÁLYZAT KÉSZÜL

A módosítás oka

Foglalkozások, versenyek alkalmával sokszor bírálták az eddigi gyakorlati szabályzatot. Az is felmerült, hogy például nem ritkán egy-két „kulcs-ember” jó vagy rossz szereplése döntötte el a tűzoltó-rajversenyeken elért eredményeket. Az észrevételek jogosak is voltak, mivel a gyors szerelést valóban nem segítette elő a szabályzat.

- A szabályzatot 1957-ben adták ki, és az említettek kivül azért nem felelt meg a követelményeknek, mert:
- az egyes szerelési módok időközben elavultak;
 - a rajon belüli munkamegosztást igen egyenlőtlenre tette;
 - a szerelési idők a jelenlegi szabályzat fenntartásával lényegesen már nem csökkenthetők;
 - nem határozza meg az 1957 után beszerzett különleges szerelések, felszerelések szerelési formáit;
 - tűzesetek alkalmával nem a gyakorlati szabályzat szerint szerelnek, mivel csak így gyorsíthatják a beavatkozást;
 - a gyakorlatban több olyan szerelési feladatot is végre kellett hajtani, melyeket eddig nem szabályoztak.

Alapos felmérés

A kiadásra kerülő szerelési szabályzat elkészítése előtt — annak sokrétűsége miatt — körültekintő előkészítő munka vált szükségessé. Több megyében a helyszínen kértünk véleményt a szolgálati és kiképzési előadóktól, őrségparancsnokoktól, valamint a beosztottaktól. Elsődleges célként a szabályzatokban nem rögzített, tehát a gyakorlatban jól bevált szerelési módszereket értékeltük. Különösen hasznos volt a különféle tömlőfektetési módszerek összehasonlítása és a rajon belüli létszám, valamint munkaelosztással kapcsolatos javaslatok.

Felmértük azokat a lehetőségeket, nehézségeket, melyeket az új szabályzat elkészítéskor szintén figyelembe kellett venni. Az új szabályzatban is 7 fős szerelést vettünk alapul. Azt a célt tűztük ki, hogy az új szabályzat egyaránt megfeleljen a vidéki és a budapesti követelményeknek, s a különböző fecskendőtipusokat és más sajátosságokat is szem előtt tartottunk. Az egyes fecskendők máházási adottságai miatt azonban nem megoldható, hogy egy-egy

szerelési formát minden alkalommal bármely fecskendőtypus tén alkalmazhassunk. A szívótömlők máházási különbségét például az új szerelési szabályzat készítésekor is figyelembe kell venni.

A döntő különbség

Mi a döntő különbség a két szerelési szabályzat között? A teljes raj létszáma mindkét esetben 16. Az érvényben levő gyakorlati szabályzatban azonban ebből 3 fő tartozik az első részleghez, 1 fő pedig a másodikhoz. Az első részleg feladata hogy megszerelje az első sugarat. A második részlegben a II/2-es a hívívó teendőket látja el. Tehát az elsőnek érkezéskor esetében — amikor szerelési feladatokat kell végrehajtani — ebben részt vevők száma 1 fővel csökken. A második részleg 2-osztottja és a gépkocsivezető szereli meg az alapvezetékét, a fecskendő táplálását és a második sugarat. Ebből látható, hogy szerelési feladatok elvégzésének országnrésze 2—3 beosztottra II/1-esre, a II/2-esre és a gépkocsivezetőre hárul, holott elsődleges feladat, hogy a tűz színhelyére való érkezéstől a sugárral való beavatkozásig eltelt időt a lehető legrövidebbre csökkentjük.

Amíg a jelenlegi gyakorlati szabályzat az első sugár vezetése és helyettesítés terheltesíti az eredményes és sugárral való gy beavatkozás céljából, ugyanezen érdekeket figyelmen kívül hagy szerelési feladatok végrehajtására maximálisan igénybe veszi a második sugár vezetőjét és helyettesét.

Az időcsökkentés feltétele

A gyakorlati szabályzat negatívumait vizsgálva arra a megállapításra jutottunk, hogy a szerelési idő, illetve a beavatkozási idő csökkentése a szabályzatban foglalt szerelési formákkal csak akkor lehetséges, ha mind a beosztottak, mind a parancsnokok nemcsak a gyakorlatok, versenyek alkalmával tartják a szabályzat előírásait, hanem a tűzesetek során is. Világosan munkálni kell, hogy a szabályzat pontjainak figyelembevétele elsődleges legyen, mert csak így lehet a legrövidebb idő alatt a legjobban megoldani a feladatokat.

Az új szerelési szabályzat szerint az első részlegben 4 fő, a második részlegben pedig 3 fő a beosztottak száma. Az első részleg az I/1-es és I/2-es szereli, az alapvezetékét az I/3-as, I/4-es és II/1-es, a táplálást a II/1-es, II/2-es és a II/3-as, a második sugár a II/1-es és a II/2-es.

A hívívó feladatot — ha szerelési feladatát elvégezte — I/3-as látja el.

Az osztókezelő az I/4-es, aki a vízkéresi feladatokat is ellátja a szerelés nélkül, feleslegesen nem kell utat megtennie.

Az új szerelési szabályzat elkészítéskor elsődleges feladatunk tekintettük a rajon belüli túlterhelés megszüntetését. Tehát úgy szereljük meg a gépkocsikat, hogy az egyes szerelések megterhelése lehetőleg csaknem a normális legyen, és a szerelési feladatok végrehajtási ideje csökkenjen.

Ezen elképzeléseket szem előtt tartva készült el az ideiglenes szerelési szabályzat, és véleményezés céljából eljuttattuk a megyei, valamint a budapesti parancsnoksághoz.

Kedvező tapasztalatok

A parancsnokok által felterjesztett véleményekből egyértelműen megállapítható, hogy jónak tartják az új szerelési szabályzat alapjait szolgáló ideiglenes szabályzatot. Az ideiglenes szabályzatban szereplő egyes szerelési formákat néhány budapesti és vidéki egységen kipróbáltattuk. Az így elért szerelési időket összehasonlítva az érvényben levő gyakorlati szabályzat azonos szerelési formáinak végrehajtás idejével, igen kedvező eredményeket kaptunk.

Elsősorban a feladatok jobb elosztásával, a szerelési köztársaságok kiküszöbölésével és valamennyi beosztott módszeres foglalkoztatásával sikerült elérni a jobb időeredményeket.

Az eddigi előkészítő munka eredményeként a beérkezett javaslatokat is messzemenően figyelembe véve, a könnyebb érthetőség céljából megfelelő ábrákkal is ellátva, még ebben az évben kiadásra kerül az új szerelési szabályzat.

Ercs Ferenc
tű. őrgy.

Háromezer megfejtés

érkezett a Somogy megyei parancsnokság ötletes tűzrendészeti rejtvénypályázatára. A megyei sajtó által és az üzemekhez is eljuttatott heti 34 ezer szelvény 12-12 tűzrendészeti kérdést tartalmazott. A megfejtőknek alapvető lakóházi, mezőgazdasági és ipari előírásokkal kapcsolatban el kellett találniuk, hogy a helyes

válaszok a szelvény 1-es, 2-es vagy X-jelű rovatában találhatóak-e meg.

Az Állami Biztosító megyei igazgatóságával közösen rendezett pályázat 12 találatosai között több mint 10 ezer forint értékben 80 tárgyjutalmat soroltak ki.

TŰZRENDESZETI TÖTŐ		A megoldás helyettí kérdé (vezető vonalán bekezdéstől kezdve) kérdé (vezető vonalán bekezdéstől kezdve) kérdé (vezető vonalán bekezdéstől kezdve) kérdé (vezető vonalán bekezdéstől kezdve)			
		1.	2.	X.	Typ.
1.	Hirtelenben egy helyiségben hány kg befojtóközpontú palackot szabad felhasználni?	22	33	45	
2.	A padlószőnyeget a kémszerű hány cm távolságra szabad elhelyezni az éghető tárgyatól?	20	30	100	
3.	Hőszigetelési a szigetelési távolságban hány cm távolságra szabad elhelyezni az éghető tárgyat?	22	50	100	
4.	Bekapcsolt rezak, vasaló és valamely éghető anyag között hány cm a minimális távolság?	20	10	20	
5.	Füstszívó hány cm-ként kell a falhoz vagy falhoz közel tartani?	100	150	300	
6.	Lakóházban gázszelvények mely helyeken szabad elhelyezni, ahol nyílt lángot nem használunk és nem tárolunk? Hány liter a tárolási mennyiség?	20	60	60	
7.	Öltőruhát milyen állapotban szabad felhasználni?	égs	mosog	tisztít	
8.	A tűzoltórendező intézmény mely időközönként kell felülvizsgálni?	évente	hétven	évente	
9.	A palackok felületén a gázok mely anyaggal szabad elhelyezni?	éghető	nehéz	éghető	
10.	10 liter em. keresztmetszetű kémény felületén hány H-művelendő lehet felhelyezni?	4	3	2	
11.	Milyen világításokat lehet a padlószőnyeget használni?	ágyas	műanyag	elektronikus	
12.	Kémény becsúszását elkerülendő hány cm távolságra lehet elhelyezni az éghető tárgyat?	50	40	20	

I. HÉT	
Heti feladatok	
1967. november 29.	
1.	Typ.
2.	Typ.
3.	Typ.
4.	Typ.
5.	Typ.
6.	Typ.
7.	Typ.
8.	Typ.
9.	Typ.
10.	Typ.
11.	Typ.
12.	Typ.

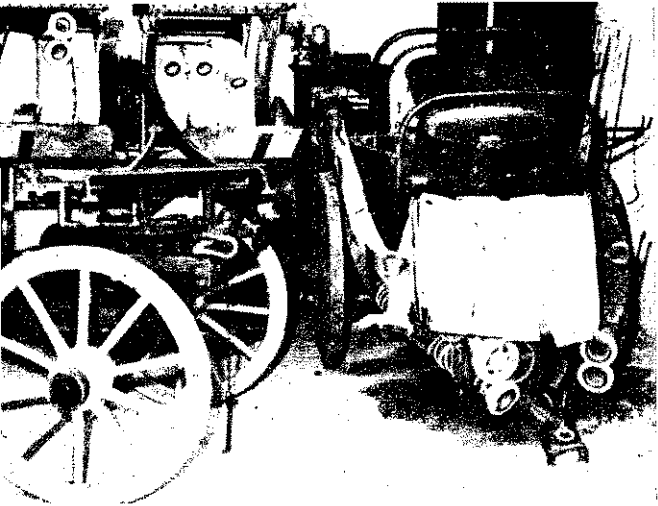

Andornaktályán hosszú évek óta nagy gond a szertár zsúfoltsága és az őrszoba hiánya. Ennek ellenére számíthat az önkéntesekre a község lakossága

A maktáriáknak nincs ilyen problémájuk. Tiszta, korszerű szerterekben például gondozott szerek, felszerelések sorakoznak



TÉLI Őrjáraton

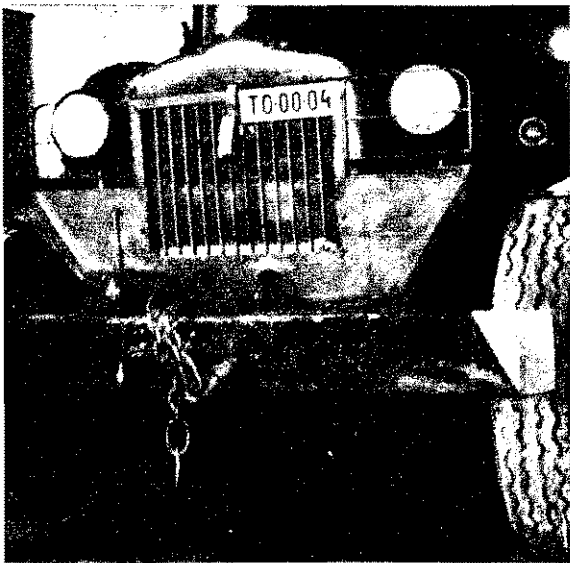

A karacszeszkek korántsem büszkélkedhetnek hasonló körülményekkel. Nemcsak a gumik, hanem a gépjármű tisztasága is kifogásolható

A téli időszak mindig nehézséget jelent az egységek és a testületek számára, éppen ezért mindenütt gondosan fel is készülnek az évszak fogadására. Lehet bármilyen kedvező a távprognózis és a vártnál enyhébb az idő, tűzoltóink mindig a legzordabb telet veszik alapul a felkészülésnél. Mert vonulni ilyenkor is kell, és az évszak nem lehet akadálya a biztonságos beavatkozásnak.

Három megyében járván, többek között, számos tűzoltószertárt is megtekintettünk, hogy olvasóinknak beszámolhassunk a látottakról, tapasztaltakról.

— Ozváry —



Karancsalján a tél beállta előtt tatarozták a szertárt és a szereket is megfelelően előkészítették



A biztonságos vonulásnak jól karbantartott szer a feltétele — ezt tartják a jászapátiak. Jelmondatukat nemcsak kifirták a szertár falára, hanem aszerint is tesznek

Pásztón Városi Gyula önkéntes tűz. őrm. gondozza a testület szereit. Dacára, hogy bányász, szabad idejének nagy részét mégis a szertárban tölti

Jászberényben Kiss András őrm. két hónap múlva nyugállományba vonul, de a gondjaira bízott szert ma is olyan szeretettel és lelkiismeretesen ápolja, mint tette azt több évtizeden át. Utóda, Gugi László tűzoltó méltán tekintheti őt példaképének



Oldal	Téma
1-2	A Munka Törvénykönyve
3-4	A munkavédelmi felügyelő feladatai
5-6	A munkavédelmi felügyelő feladatai (folyt.)
7-8	A munkavédelmi felügyelő feladatai (folyt.)
9-10	A munkavédelmi felügyelő feladatai (folyt.)
11-12	A munkavédelmi felügyelő feladatai (folyt.)
13-14	A munkavédelmi felügyelő feladatai (folyt.)
15-16	A munkavédelmi felügyelő feladatai (folyt.)
17-18	A munkavédelmi felügyelő feladatai (folyt.)
19-20	A munkavédelmi felügyelő feladatai (folyt.)
21-22	A munkavédelmi felügyelő feladatai (folyt.)
23-24	A munkavédelmi felügyelő feladatai (folyt.)
25-26	A munkavédelmi felügyelő feladatai (folyt.)
27-28	A munkavédelmi felügyelő feladatai (folyt.)
29-30	A munkavédelmi felügyelő feladatai (folyt.)
31-32	A munkavédelmi felügyelő feladatai (folyt.)
33-34	A munkavédelmi felügyelő feladatai (folyt.)
35-36	A munkavédelmi felügyelő feladatai (folyt.)
37-38	A munkavédelmi felügyelő feladatai (folyt.)
39-40	A munkavédelmi felügyelő feladatai (folyt.)
41-42	A munkavédelmi felügyelő feladatai (folyt.)
43-44	A munkavédelmi felügyelő feladatai (folyt.)
45-46	A munkavédelmi felügyelő feladatai (folyt.)
47-48	A munkavédelmi felügyelő feladatai (folyt.)
49-50	A munkavédelmi felügyelő feladatai (folyt.)
51-52	A munkavédelmi felügyelő feladatai (folyt.)
53-54	A munkavédelmi felügyelő feladatai (folyt.)
55-56	A munkavédelmi felügyelő feladatai (folyt.)
57-58	A munkavédelmi felügyelő feladatai (folyt.)
59-60	A munkavédelmi felügyelő feladatai (folyt.)
61-62	A munkavédelmi felügyelő feladatai (folyt.)
63-64	A munkavédelmi felügyelő feladatai (folyt.)
65-66	A munkavédelmi felügyelő feladatai (folyt.)
67-68	A munkavédelmi felügyelő feladatai (folyt.)
69-70	A munkavédelmi felügyelő feladatai (folyt.)
71-72	A munkavédelmi felügyelő feladatai (folyt.)
73-74	A munkavédelmi felügyelő feladatai (folyt.)
75-76	A munkavédelmi felügyelő feladatai (folyt.)
77-78	A munkavédelmi felügyelő feladatai (folyt.)
79-80	A munkavédelmi felügyelő feladatai (folyt.)
81-82	A munkavédelmi felügyelő feladatai (folyt.)
83-84	A munkavédelmi felügyelő feladatai (folyt.)
85-86	A munkavédelmi felügyelő feladatai (folyt.)
87-88	A munkavédelmi felügyelő feladatai (folyt.)
89-90	A munkavédelmi felügyelő feladatai (folyt.)
91-92	A munkavédelmi felügyelő feladatai (folyt.)
93-94	A munkavédelmi felügyelő feladatai (folyt.)
95-96	A munkavédelmi felügyelő feladatai (folyt.)
97-98	A munkavédelmi felügyelő feladatai (folyt.)
99-100	A munkavédelmi felügyelő feladatai (folyt.)

Az új Munka Törvénykönyve és a tűzrendészet

(2)

A vállalat rendszeres ellenőrzéssel, s a szükséghez képest megfelelő szervezet fenntartásával is köteles biztosítani a dolgozók egészségének, testi épségének védelmével kapcsolatos feladatokat ellátását. Ezért az üzem jellegének megfelelő biztonsági és üzemegészségügyi személyt – személyeket – kell kijelölni a biztonsági feladatok ellátására, illetve irányítására.

A MUNKAVÉDELMI FELÜGYELŐ A MÁR EMLÍTETT INTÉZKEDÉSEN KIVÜL arra is jogosult, hogy az illetékességi körébe tartozó vállalatok igazgatóit az általa észlelt hiányosságok megszüntetésére kötelezze, valamint eltiltsa a további munkától az olyan dolgozót, akit az egészségvédelmi vagy biztonsági szabályok megszegésével foglalkoztatnak. A munkafelügyelő intézkedésének fokozottabb érvényesítése céljából 3000 forintig terjedhető pénzbírságot szabhat ki azokkal szemben, akik megszegik az egészségvédelmi és biztonsági szabályokat.

A vállalatot és a dolgozókat anyagilag is érinti a biztonsági előírások megtartása. A kényszerítő intézkedéseken kívül ugyanis az is sújtja majd gondatlanságáért a vállalatot, hogy ha a munkavédelmi felügyelő rendelkezése alapján valamely dolgozó nem folytathatja a munkát, akkor a kiesett időre járó átlagkeresetét a vállalatnak kell megtérítenie. Ha viszont a dolgozónak felróható magatartás adott okot ilyen intézkedésre, akkor az illető erre az időre nem kap munkabért.

A BALESETEK ÉS TUZEK TÖBBSÉGE közismerten abból származik, hogy a dolgozók nem, vagy nem kellően ismerik a munkakörükkel, tevékenységükkel járó veszélyeket, és megelőzés szabályait. Az is általános tapasztalat, hogy bár munkába állításuk előtt kioktatják a dolgozókat, és ezt aláírásukkal igazolják is, mégis akadnak olyanok, akik nincsenek tisztában a vonatkozó óvrendszabályokkal.

Az egészség, testi épség, valamint a biztonság védelmében tehát mindenképpen indokolt, hogy részletesen szabályozzák a dolgozók kapcsolatos oktatását és jogszabályban rögzítsék az idevonatkozó legfontosabb elveket és rendelkezéseket.

TŰZRENDESZETI SZEMPONTBÓL IS igen figyelemre méltóak a Munka Törvénykönyvének

és végrehajtási rendeleteinek, valamint a SZOT szabályzatának a dolgozók munkavédelmi oktatásával kapcsolatos előírásai.

A Munka Törvénykönyvének végrehajtásáról szóló 34/1967. (X. 8.) sz. kormányrendelet szabályozza az elvi rendelkezéseket. Ez – többek között – kimondja, hogy a dolgozóknak már munkába lépésük előtt el kell sajátítaniuk a biztonsági üzemegészségügyi szabályait. E célból az oktatási intézményekben – jellegüknek megfelelően – tanítani kell a vonatkozó ismereteket. (Ilyen igények természetesen tűzrendészeti vonatkozásban is felmerülnek, minthogy a szaktanfolyamokon az anyaggal összefüggő tűzrendészeti ismeretek oktatásával is foglalkozni kell.)

A HIVATKOZOTT KORMÁNYRENDELET a vállalat (létesítmény) igazgatójának hatáskörébe utalja a balesetvédelmi oktatás megszervezését. A jogszabály a kilátásba helyezett hátrányos következményekkel is elő kívánja segíteni, hogy a dolgozók vegyenek részt az oktatáson, és szerezzék meg a szükséges ismereteket.

Éppen ezért a végrehajtási rendelet szerint el kell tiltani a további munkavégzéstől azt a dolgozót, aki a figyelmeztetés ellenére, saját hibájából nem jelenik meg az oktatáson, illetőleg nem teszi le az előírt vizsgát, és a tiltalmi időre munkabért sem kaphat.

Az említett kormányrendelet a SZOT-ra ruházza az oktatás anyagára és megszervezésére, s módjára vonatkozó részletes előírások megszabását. Ezek a SZOT 6/1967. (X. 8.) számú szabályzatában találhatók meg.

FELTÉTLENUL SZÜKSÉGES felhívnom a figyelmet a szabályzatnak az oktatásra vonatkozó néhány rendelkezésére. Így például a szabályzat kötelezően előírja, hogy minden dolgozót a munkakörének biztonságos végzéséhez szükséges elméleti és gyakorlati oktatásban kell részesíteni. Ezzel is hangsúlyozni kívánják az oktatás differenciáltságát és gyakorlatiasságát. (Magától értetődően a tűzrendészeti oktatásban is ugyanezek a követelmények.)

A munkakör jellegének meghatározó szerepét emeli ki az a rendelkezés is, amely szerint más munkára való beosztása előtt is kellő oktatásban kell részesíteni a dolgozókat, sőt akkor is, ha korábbi munkakörülményeik jelentősen megváltoztak.

A VÁLLALAT (LÉTESÍTMÉNY) MEGFELELŐ ÚTMUTATÓVAL és különféle propaganda-eszközökkel (tájékoztató, brosúra, tansegéd-

let stb.) is köteles elősegíteni a balesetvédelmi ismeretek megfelelő elsajátítását. Tűzrendészeti vonatkozásban is nélkülözhetetlen ilyen igény a létesítmény vezetőjével szemben, mivel egynéhány iparágtól eltérően eddig kevés üzemben adtak ki ilyen jellegű tansegédletet.

Az is fontos követelménye a szabályzatnak, hogy abban az esetben is meg kell ismételni az oktatást, ha a dolgozó bármely ok miatt hosszabb szünet után ismét munkába áll.

MINTHOGY SZÁMONKERÉS NELKÜL az esetek többségében nem érhetik el a kívánt eredményt, a szabályzat szerint az oktatott anyagból be kell számoltatni a dolgozókat, és ennek megtörténtét közvetlen felettesük aláírásával köteles igazolni az erre a célra szolgáló nyilvántartásban. A közvetlen felettes tehát felelős azért, hogy beosztottai elsajátítsák a szükséges ismereteket. Ugyanakkor azt is kimondja a szabályzat, hogy az, aki nem számolt be eredményesen a kötelező oktatási anyagból, csak felügyelettel láthatja el munkakörét, önállóan nem dolgozhat.

AZ EMLÍTETTEKEN KIVÜL a szabályzat előírja, hogy a dolgozók milyen munkakörben kötelesek egészség- és biztonságvédelmi vizsgát tenni. Így főként a műszaki, tervezői valamint az egészségre és testi épségre veszélyes munkakörökben kötelező a vizsga csoportvezetői vagy ennél magasabb beosztásúak számára, valamint olyan beosztásúaknak, akik mások életét veszélyeztethető munkakört látnak el.

A szabályzatban csak általánosságban határozzák meg a munkájuk jellegénél és beosztásuknál fogva vizsgára kötelezettek körét. Ennek figyelembevételével a szakszervezetekkel egyetértésben az illetékes minisztereknek kell megszabniuk, hogy milyen munkakörben foglalkoztatottak kötelezettek vizsgára.

Mindebből is nyilvánvaló, hogy a gazdaság irányítás új rendjében a jog eszközeivel is messzemenően gondoskodtak az egészség és testi épség védelméről, mivel ezt valamennyi munkaterületen szigorú rendelkezések teszik kötelezővé.

TÖLUNK, TŰZOLTOKTÓL IS FÜGG, hogy a jog által is kötelezettek hogyan és milyen mértékben tesznek eleget ezeknek a rendelkezéseknek. Nem vitás ugyanis, hogy a biztonsági, népgazdasági és tűzvédelmi érdekek elválaszthatatlanok egymástól.

Dr. Félix László
tű. alez.

Ahol a tettek beszélnek

Amíg **Ivádi István** nem kért zót, s izgalomtól piros arccal nem adta elő kérelmét, a bükkzéki közgyűlés is úgy zajlott, mint a többi sok ezer szerte az országban. Legfeljebb annyit ívétel, hogy itt hajszálpónosan kezdhetek, mert amikor ár perccel tíz után befutotunk, már javában hallgatták a beszámolót.

A lelépő vezetőség nevében **Reppai Gyula** testületi elnök eljlesztette elő a beszámolót, léghozzá a mindenütt szokásos felépítésben, tehát: eredmények, hibák, feladatok. Abban am találhattunk különösebb zenzációt, hogy a négy év alatt j otthonnal és kismotorral gazagodott a bükkzéki testület, s tüzet sem kellett oltania, elégre sok száz más községben elmondhatták ugyanezt. Sőt a több, azt sem tekinthették ilönösebb újdonságnak, hogy **Juhász Kálmán 353, id. Kovács Indor 232, Reppai Gyula 220, Jakus István pedig 209 óra társadalmi munkát végzett**, mert hiszen ma már ez sem ritkaság, legfeljebb nem tartják nyilván évekre visszamenő-
g...

Egyszóval **Ivádi István** felölalásával kezdődött mindaz, ni kétszeresen is indokolja, gy direktre kapcsoljuk fielmünk képzeletbeli sebesgáltóját.

Egyetlen ezüststráf szerényedett a váll-lapján. És éppen niatt szólalt fel. Az történt, gy majdnem tíz esztendő olgálata ellenére a közelmúlt-n kizárták a testületből, mert m teljesítette a tagság által illalt évi legalább 20 óras társadalmi munkát.

Később visszavették ugyan a lt önkéntes őrmestert, de ak örvezetőnek. Most azt kér- roppant szerényen, hogy ha

a tagság is egyetért vele: adják vissza a rendfokozatát. Akkor még nem tudta, hogy nyitott kapukat dönget, mert már jó-váhagyták a törzsőrmesteri előléptetését.

Ezek után már azon sem lepődünk meg, viszont annál inkább meghatódtunk, amikor a hatvannégy éves **Jakus István** bácsi, a volt parancsnok (6 teljesítette ama bizonyos 209 órát!) további segítségnyújtását ajánlotta fel, s nem sokkal később egy másik hozzászóló azzal a kérelemmel fordult a közgyűléshez, hogy tekintsenek el a kizárásától, mivel átmenetileg



Zagyva Gábor felszólalásában a tagság munkájának eredményeit is méltatta

másutt dolgozik majd, s így idén nem tehet eleget a 20 óras kötelezettségnek. És könnyűszerrel elképzelhettük, milyen megkönnyebbült sóhajjal fogadta a munkája miatt távol levő **Simon Adolf** nevű fiatalember,



Reppai Gyula testületi elnök terjesztette be a lelépő vezetőség beszámolóját. A kép bal szélén: **Juhász Kálmán** parancsnok

hogy őt is befogadták a testületbe.

Hogy miért ragaszkodnak ennyire a közösséghez, amely oly szigorúan kéri számon tag-

nem tartanak igényt olyan önkéntesekre, akik évente legalább húsz órán át nem segítenek a faluban folyó középítkezésben vagy kampánymunkák idején a tsz-nek. Támogatásukkal ugyanis aligha pótolható veszteségtől kimélik meg a községet, és ők sem járnak rosszul, mert a munkáért járó fizetség a testületi vagyont gyarapítja.

Így készült el az iskolánál a szennyvízvezető és sikerült begyűjteni idejében a terményt, és természetesen csakis ezzel a módszerrel juthattak egy igazán szép tűzoltóotthon birtokába, itt persze térítés nélkül dolgoztak.

Mindezzel egyáltalán nem a tökéletes tűzoltótestület modelljét kívántuk bemutatni, ugyanis az említettek ellenére itt is adódnak kisebb-nagyobb fogyatékosságok, sőt olyan, persze nem vétes kudarcok is, mint a férfi raj tavalyi tizedik és az úttörők harmincegyedik helyezése. Ezzel szemben az sem véletlen, hogy éppen a parancsnok végezte a legtöbb nem tűzoltójellegű társadalmi munkát is, mert az nem viás, hogy **Bükk-széken** csakis a tettek beszélnek!

—g—



Jakus István volt parancsnok, a 209 óra teljesítője

jaitól a vállalt kötelezettséget? Nos meglehet, hogy ezért is vagy talán éppen ezért. „Inkább kevesebben legyünk, de minden emberre biztosan számíthasunk” — ez az alaptörvénye az itteni testület életének. És ezért

bükkzékiek jelentős társadalmi hozzájárulással épült tűzoltóotthona nemcsak kívülről tetszetős...

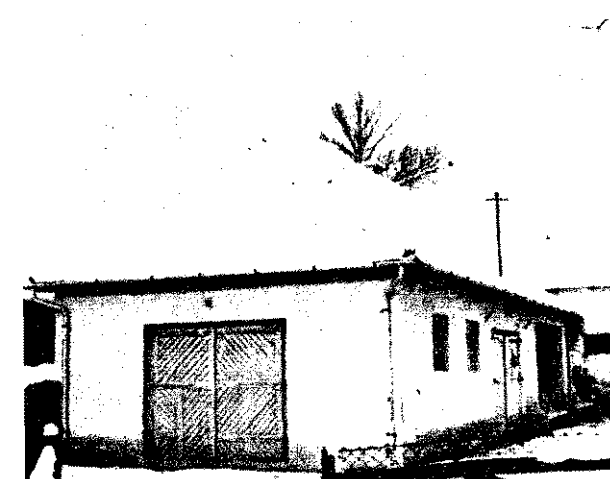

Ünnepi ebéddel zárult a vezetőségválasztás

... hanem belül is meglátszik rajta, hogy gondos kezek ügyelnek a rendre, tisztaságra





Tápiósápon akár tíz év visszamenőleg is ki tudja mutatni, hogy mi történt testületben

Kellemes meleget áraszt a páryi iroda vaskályhája. Odakint mínusz húsz fok körüli a hőmérséklet, a havazás valószínűsége — a meteorológia szerint — ötven százalék.

Ez a januári csütörtök azonban a monori kirendeltségen is ugyanolyan szolgálati nap, mint akármelyik másik, tehát *Morvai Sándor* főtörzsrásmester még kora reggel egy major villamos szerelésének műszaki átadására utazott, s csak kora délután érkezik meg a busszal. S természetesen *Fülöp József* főhadnagy sem kapcsolódhat ki erre a napra a járási tűzoltóélet áramköréből, szintén kiszállásra készül. Most azonban még a tűzkárstatisztikai összesítést rendezgeti.

— Hogyan zárták az évet?

— Nem rosszul, minthogy a kár nem érte el a nyolcvanezer forintot, tehát alig nyolcvan fillér károsodás jut járásunk egy lakosára.

A monori kefégyárban keletkezett tetőtűz volt a legkomolyabb káresetünk. Tiltott helyen dohányzás okozta. Ebben az esztendőben pedig már akadt egy tüzemlétközemből keletkezett tüzeset, a veszteség azonban szerencsére nem volt nagy.



A gyűlékony épületben csiszoló üzemet rendeztek be. Az ürömben azonban cseppnyi öröm is vegyült, az ecseri önkéntesek igen jól segítettek.

— Melyik volt a legérdekesebb tűzük a közelmúltban?

— A vecsési cukrászda égése. Látszatra elektromos rövidzárlat okozta, a helyszíni szemlén azonban kiderült: a szóban forgó gép a kérdéses időpontban nem működhetett. Később fülöncsípték a tettest, szerette volna ily módon eltüntetni a leltárháányt. A bírósági tárgyaláson elfogadták a szakvéleményemet.

— És a legérdekesebb szabálysértési eljárása?

— Nemigen lehet különbséget tenni köztük. Olyasmi is megtörtént például, hogy egy tsz-elnök a bírság kiszabása után meg akart vendégszolgálni, pedig szép sumára büntettem. A korábbihoz képest azonban újdonság nálunk, hogy szabálytalanság esetén nem az igazgatót, vagy a tsz-elnököt, hanem a közvetlen vezetőket bírságozzuk meg, s ez nem is jár rossz eredménnyel.

— Mi volt a múlt vasárnapi programja?

— Közgyűlésen voltam.

— S mit tervez a következőre?

— Megint csak közgyűlésre megyek.

— Ez már hányadik szolgálatban töltött vasárnapja lesz?

— Ebben az évben még csak a második, de még ötre-hatira biztosan számítok, hiszen februárban is lesznek közgyűlések, azután nyolc-tíz vasárnap rámege a versenyekre is.

— Mit szólnak otthon?

— Megszokhatták, az akadémián eltöltött két esztendőt leszámítva tizenhatodik éve csinálom. De máskülönbben nem is menne, mivel úgysem pihenés, ha otthon amiatt nyugtalankodom, hogy mi történik a távollétemben. Biztosan tudják, hogy a mi beosztásunkban az esték is mozgalmassak. Rendszerint ilyenkor tartják a testületi összejöveteleket.

— Mennyit utazott, amióta a kirendeltség vezetője?

— Tessék kiszámítani. A járás területe

Szabó János tanácselnök elégedett volt az eddigi vezetőséggel

531 négyzetkilométer, egy-egy kiszállás körülbelül ötven-hatvan kilométer, b osztottammal együtt havi ezeröttszáz-ezer nyolcszáz kilométer teszünk meg vonaton, buszon, motoron, kerékpáron és persze jó párat gyalog is.

— Évi tízezer ezer kilométert számítva tehát körülbelül kétszázhetvenez a megtett út.

Mindenesetre az 1950-es évek elején jónak számított testületek ma egészen hátkulognának; az akkori 14—15-tel szemben majdnem száz raj szerepelt tavaly versenyen és a legtöbb helyen alkalmi parancsnok működik. Ez utóbbi volt eddig a legnehezebb feladat. Nemegyszer hosszú évekbe tellett, mire sikerült ilyet találnunk. De még ennél is bonyolultabb volt, amíg elértük, hogy bizalommal forduljanak hozzánk minden ügyes-bajdolgukkal, hiszen nem egy közülük az az édesapám lehetne. A múltkor az egy elpanaszolta, hogy nem köszönt neki tsz-elnök. Ezért a legközelebbi kiszálláson arról is meg kellett győződni, valóban így fest-e a helyzet. Ki is derült, hogy félreértés volt, persze amíg ezt tisztáztuk...

Közben megérkeztünk Tápiósápra. Látszólag könnyű munka várt Emlőp elvtársra. *Kapás József*, a kitűnő parancsnok mindent gondosan előkészítette a szertár őrszobájában dossziében gyűjt sorakozik a testület tíz évi tevékenységének minden írásos bizonyítéka. A szertárban is ragyogó tisztaságot találtunk, nem egy mérőláncot, amivel lemérték a vízszerezésre szobajelölt kutak mélységét egy olyan kocsifecskendő, amit gépi elvél is vontathatnak.

Szabó János tanácselnök is felkészül beszámolóra, amit megfelelő egyenruhában hiányában ezúttal még civilben, de így tűzoltószívvel fog elmondani.

Hanem amikor arról érdeklődünk, hogy *Kapás* elvtárs hol dolgozik, elkomorodik tekintete. Tavaly őszig — több mint éven át — a tsz bognárműhelyében szorgoskodott, ám egy szép napon közölte vele, nem tudják ellátni elegendő munkát, ezért áthelyezik az építőbrigádba.

Csodálatos véletlen folytán ez egy napal azután történt, hogy a járási királyi ellenőrzést tartott a tsz-ben, és emellett során kénytelen volt feljelentést tenni a hány vezetőember ellen.

A monori járásban is akad még ilyen látvány

Mármost Kapás elvtársnak az égvilágon semmi része sem volt ebben, viszont hónapokkal ezelőtt ő is többször szóvá tette ugyanazokat a mulasztásokat, s most bizony azon elmélkedik, vajon a véletlen hűgött nem rejlik-e valami szükségszerűség.

Mi természetesen nem vonhattunk le ilyen következtetéseket, elvégre minden az saját ügye, hogy kit hol foglalkoztat, s kit hol nem.

Mint hallottuk, a kifogásokat szabálytalanságokat viharos gyorsasággal megszüntették, Kapás elvtárs azonban még nem adott megnyugtató választ...

Ecsere a tanács meg a testület vezetői áron, azaz községen kívül vannak, úgyogy ide még vissza kell jönnie majd ülőp elvtársnak.

Mi azonban felhasználtuk az alkalmat s bekukkantottunk a szertárba. Nem tudjuk, mikor takarították, mindenesetre úgy



éreztük, mintha jövetelünk előtt egy-két órával, olyan gondosan ápolta volt minden.

Mielőtt visszamennék a kirendeltségre, benézünk a monori kefégyárba. Nem elsősorban a mi tiszteletünkre történik, ugyanis Fülöp elvtárs ama bizonyos tüzeset óta gyakran körülnéz itt, mivel a tetőtűzet minden valószínűség szerint eldobott cigarettavég okozta.

Az első műszak már hazament, de szép rendet csináltak, mielőtt távoztak. Az egyik legtűzveszélyesebb műhelyben, ahol javában dolgoznak, eltaposott cigarettacsikk hever a földön. Reméljük nem itt dobták el, hanem valakinek még kint a talpára ragadt. Ámbátor ez sem valami megnyugtató, elvégre a gyár területén tilos a dohányzás. És az sem volt valami épületes, hogy a gyárban dolgozó egyik fiatal hölgynek halvány sejtelve sem volt a közvetlen közelében levő oltókészülék mibenlétéről és kezelési módjáról...

Mindkét eset eléggé egyedi, korántsem jellemző az itteni tűzvédelmi helyzet egészére. Igen ám, csak hogy ilyen egyedi esetből itt már tűz keletkezett...

Mire visszaérünk a kirendeltségre, már Morvai elvtárs is régen megérkezett. Ő sem járt üres kézzel, mivel a kivitelezők nem készítették el a major szakaszos áramtalanítóit. Így aztán ismét ki kell majd utaznia a helyszínre.

Délután öt óra, teljesen besötétedett. Ez a januári csütörtök azonban egy kicsit ünnepnap lesz a Fülöp és a Morvai családban, minthogy mindkét elvtársunk otthon tölti az estét.

Remélik, nyugodt éjszakájuk lesz, vagyis nem kell tűz miatt kiugraniuk az ágyból.

Am akárhogy is történik, másnap reggel pontosan ott lesznek szolgálati helyükön, s akár tovább sülyed a hőmérséklet, akár emelkedik, igyekeznek majd becsülettel elvégezni a napi feladatot.



A monori kefégyárban

Gádor—Ozvály



Morvai Sándor
főtörzsrámmester,
a kirendeltség vezetőjének kipróbált munkatársa

A monori testület
szertárában szép
rendet találtunk.
A fecskendő is
vonnulásra kész

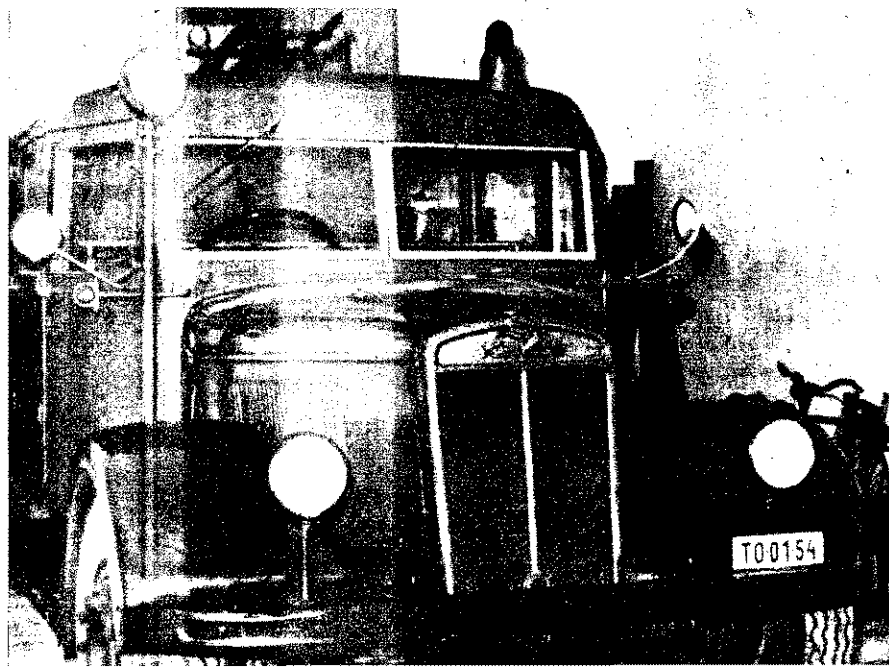

Bitumoperlit öngyulladása

A Zala megyei Állami Építőipari Vállalat Zalaszentgróti Építésvezetősége a fűdém szerkezet hőszigetelésére duzzasztott perlit- és bitumenkeverékből hőszigetelő lapokat állít elő a helyszínen, a MEK 600 vagonos hűtőházának építésénél. E célra olyan keverőberendezést létesített, amelyet egy nyílászárószerkezetekkel és belső berendezéssel még el nem látott épületben helyeztek el. Ebben az épületben tárolják a keveréshez használt duzzasztott perlitkészletet és az elkészített bitumoperlit hőszigetelő lapoknak egy napon gyártott mennyiségét is.

1967. december 1-én éjjel 3 órakor az építkezés éjjeli őrre jelentette, hogy tűz ütött ki az épületben. A vizsgálat megállapítása szerint a tűz az épületben tárolt hőszigetelő lapoknál keletkezett, és bitumentartalmuk nagyrészt kiégett.

Az előző napon 16 óra 30 perckor fejezték be a munkát a keverőüzemben. A lapokat — földre fektetett deszkákon — élükre állítva tárolták, közöttük a leírt eset alkalmával 2—5 mm távolság volt. A munka befejezésekor 241 db volt a tároló területen, és közülük kb. 15 db maradt használható állapotban.

A tűzvizsgálat alkalmával tűzkeletkezési okként a bitumen, perlit keverése és sajtolása közben előfordult öngyulladást állapították meg.

Ezt a keletkezési okot több szempontból tisztázni kellett, mivel nem láttuk kellően megalapozottnak.

A keletkezési ok bizonyítása céljából szakértőt rendeltünk ki, és a következő kérdéseket tettük fel neki:

— A bitumen és perlitkeverék az alkalmazott keverési és préselési technológia alapján hajlamos-e öngyulladásra?

— Ha igen, akkor ezt milyen körülmények befolyásolják?

— A felhasznált perlit száraz vagy nedves állapot, szemesés, illetve pehely alakja milyen hatással van a tűzkeletkezésre?

— Milyen változás szükséges az előállítási technológiában, hogy újabb öngyulladás ne következzen be?

A szakértői vélemény elkészítése előtt a tűzrendészeti hatóság megbízta és a kirendelt szakértő helyszíni vizsgálatot tartott. A vizsgálat egyik célja az volt, hogy meggyőződjenek az ME—40—62. sz. műszaki előírások megtartásáról. A helyszíni szemlén megállapították:

1. A műszaki előírás 2.42. pontja szerint: „A bitumennel fedett edényben kell felmelegíteni átlag 150—160 °C hőmérsékletre...”. Az ellenőrzés során azonban kiderült, hogy a működő bitumenolvasztó üstben — melyben éppen olvasztás céljából szilárd bitumendarabok voltak, és az olvasztást végző dolgozó „hidegnek” minősítette az abban levő folyékony anyagot — az üst mértani közepén 245 °C volt a bitumen hőmérséklete.

2. A bitumenolvasztó üstök direkt (közvetlen) tüzelésűek és ugyanakkor a bennük levő magas hőmérsékletű bitumenből jelentős mennyiségű szénhidrogén gőzök távoztak el.

3. A műszaki előírás 2.43. pontja szerint: „Görgőjáratos keverőgépet nem szabad használni.” Ezzel szemben 216 l-es görgős habarcskeverőt alkalmaznak a bitumoperlit-keverék előállítására.

4. A keverőgép előtt léghűtés céljából tárolt, három különböző időpontban készült, keverékben megállapított hőmérsékletek a következők:

- 40 perces tárolás után: 28 °C, 45 °C, 110 °C, 80 °C;
- 25 perces tárolás után: 93 °C, 104 °C;
- 10 perces tárolás után: 168 °C, 135 °C, 148 °C.

5. Egy 10 t nyomóerejű autóemelő felhasználásával kialakított hidraulikus prüsszel végzik a tömörítést. A dolgozó 95—100 esetben nyomja le a szivattyú karját a szükséges nyomó-

erő biztosítására. A ténylegesen elért nyomás feszmérővel ellenőrizhető.

6. A műszak elején, 8.45 órakor kevert és 9.30 órakor pelt bitumoperlit lap hőmérséklete 11.45 órakor, a lére merőleges középsíkokban 75 mm-re bedugott hőmérő s rint 60 °C volt.

7. A 4/a pontban leírt keverékből préselt lap — közvetlen tömörítése után — a lap lére merőleges középsíkokban 100 mm mélyen 122 °C hőmérsékletű, míg az 50 × 50 cm-es felére merőleges középsíkokban mért hőmérséklet 126 °C volt.

8. A technológiai folyamat nincs műszerezve. A keverőben nem található hőmérő. A forró folyékony bitumen mérése térfogatméréssel (serpenyővel), perlit adagolása számszámra, darabszámlálással történik.

A helyszíni szemlét követő laboratóriumi vizsgálatok alkalmával az izzítási próba volt lényeges számunkra, ezt a következőképpen hajtották végre:

Összeűzött, szobahőmérsékletű bitumoperlitet tömörített a CLEVELAND lobbaspont-tégelybe. A tégely mértani köpébe hőmérőt helyeztek és a tégelyt homokfürdőben melegítették. A tégely falánál levő anyag lángalobbanásig folytatták a melegítést. Ekkor a hőmérő 132 °C-ot mutatott, míg a tégely falánál 250—320 °C között volt az anyag hőmérséklete. Az a tény, hogy a 2,5 cm távolság ilyen hőkülönbséget eredményez, dokumentálja a bitumoperlit rendkívül jó hőszigetelőképességét.

Mivel a 240 °C hőmérsékletű bitumen bekeverésekor 15 °C lágúlaspont-növekedés következett be, a laboratóriumi kísérlet eredményei arra utalnak, hogy fizikailag és kémiaiilag megköti oxigén van a perlit felületén s ennek hatására — kedvező körülmények esetén — oxidációs reakciók mennek végbe. Ezen reakciók lejátszódásának feltétele: az oxidációhoz szükséges hőmérséklet és oxigén jelenléte. 240 °C-on vagy nagyobb hőmérsékleten történő keverés során minden esetben oxidáció megy végbe, és a kötőanyag lágúlaspontjának emelkedését eredményezi. Csak abban az esetben nem emelkedik a lágúlaspont, ha a bitumen „méletlenül” melegítették, és ezért a krakkolás következtében környebb termékek keletkeztek.

Az oxidációs reakciók hőtermeléssel járnak, amit a kísérlet során azért nem lehetett érzékelni, mivel azokat kis anyagmennyiséggel folytatták le, s ugyanakkor nagy hűtési felületek áll rendelkezésre.

Az elvégzett vizsgálatok és kísérletek alapján a szakértő véleménye a következő volt a feltett kérdések sorrendjében:

1. Az elvégzett laboratóriumi kísérletek eredményei azt igazolják, hogy a bitumoperlit keverék — az alkalmazott technológiával — adott körülmények esetén — hajlamos az öngyulladásra. A perlit felületén kötött oxigén van, s ez magas hőmérsékleten a bitumenben oxidációs reakciók végbemenetét eredményezi. Ezek az oxidációs reakciók hőtermeléssel járnak így oxidáció szempontjából láncreakció jellegűek —, és mivel bitumoperlit keverék jó hőszigetelő, a termelt hő nem áramlik (hacsak külön nem gondoskodnak annak intenzív elvezetéséről) hanem mindaddig akkumulálódik, míg a keverék hőmérséklete el nem éri a bitumen öngyulladási hőmérsékletét.

2. Az öngyulladást oxidációs reakciók okozzák. Ezeknek a reakcióknak a végbemenetelét a magas keverési hőmérséklet, illetve a keverés során kialakuló elégtelen egyenletes hőelvezetés teszi lehetővé.

A nagylengyelű bitumen oxidációjához szükséges hőmérséklet ipari küszöbértéke 220 °C. Ez alatti hőmérsékleten, bár ilyen esetben is még lejátszódhatnak oxidációs reakciók, a hőmennyiség már nem elegendő az ipari készülék hővesztésének pótlására. Ekkor azonban a termelt hő jó hőszigetelő anyagban képződik, ezért 220 °C alatt van az oxidáció hőmérsékletének küszöbértéke.

Biztosan ezt a tényt vettük figyelembe az EM által kidolgozott műszaki előírásban, amikor 150—160 °C-ban állapítottuk meg a bitumen hőmérsékletét.

A hőmérsékleten kívül a perlit felületén abszorpcióval és kismozgóval megkötött oxigén is szükséges a reakciók végbemeneteléhez. E kérdéssel a következő pontban foglakozom részletesebben:

3. A felhasznált perlit nedvességtartalma annyiban befolyásolja a kérdéskomplexumot, hogy a dolgozók nedvesebb perlit esetén — a víz nagyobb hőszükséglete miatt a jó minőségű keverék előállítása érdekében — műszerezés és így technológiai figyelem hiányában, tapasztalati észleléseik alapján, nagyobb hőmérsékleten vizik keverésre a bitumennel.

E káros irányra mutató tendencia miatt feltétlenül biztosítani kell a felhasználásra kerülő perlit légszáraz állapotát.



Dr. Kövesdi István
osztályvezető-helyettes megnyitója

KOHÓ- ÉS GÉPIPARI MINISZTERIUM általános szervezési főosztályának üzembiztonsági osztálya 1967 második felében több, mint ötven vállalatnál vizsgálta meg a tűzrendészeti bizottságok tevékenységét. Ezt követően az érintett bizottságok vezetőinek s a tanácsadói előadóknek a bevonásával tanácskozást tartottak, és ezen tájékoztatták a vállalatokat a vizsgálat tapasztalatairól, s megbeszéltek kapcsolatos feladatokat is meghatároztak.

A beszámoló alapján a következőkben foglalkozunk össze a tapasztalatokat.

BIZOTTSÁGOK az 1/1963. BM számú rendelet megjelenését követően nem csupán létszámukban növekedtek, hanem összetételük is megváltozott. Ma már valamennyi KGM-létesítményben vezető beosztású és műszaki képzettségű dolgozók a tagjai. A gazdasági vezetők nagyra értékelik munkájukat, s minden körülményben megadják a tevékenységük bővítéséhez szükséges segítséget.

Ugyanakkor több azon bizottságoknak a száma, amelyek általános jellegű feladatokon túlmenően részt vesznek a tűzrendészeti utasítás

elkészítésében is, évente értékelik a létesítmények tűzrendészeti helyzetét, elkészítik a vállalat tűzrendészeti beruházási tervét stb. Ezenkívül szabálytalanságok esetén nem elégednek meg, s mindent megtesznek azok gyors megszüntetéséért.

A beszámolóban azonban arról is szó esett, hogy még mindig akadnak olyan bizottságok, amelyeknek a munkája csak a negyedéves bejárásra korlátozódik, nem vesznek részt a tűzrendészeti utasítás elkészítésében, technológiai változás esetén pedig nem tesznek intézkedést a meglévő utasítás kiegészítésére, illetőleg átdolgozására.

FIGYELEMRE MÉLTÓ, hogy az önálló vállalatoknál, trösztöknel, illetőleg a felügyeleti szerveknél – igen helyesen – központi tűzrendészeti bizottságokat szerveztek. Tevékenységük sokban eltér a létesítményi tűzrendészeti bizottságokétól. A használati előírások megtartásának ellenőrzése helyett fő feladatuk az elvi irányítás, valamint a beruházások és új gyártmányok bevezetése során kellő megelőző tűzvédelmi előírások érvényesítése.

A beszámolóban felhívták a figyelmet, hogy a vállalatok az új gazdasági mechanizmusban nagyobb önállóságot kapnak, és így a tűzrendészeti bizottságoknak is öntevékenyebben kell majd munkálkodniuk. Tehát a kötelező feladatok végrehajtásán túl tegyenek javaslatokat létesítményük tűzvédelmének fejlesztésére.

A BESZÁMOLÓ ÉS A HOZZASZÓLÁSOK befejezése után eddig végzett eredményes munkájukért 15 főt pénzjutalomban részesítettek, 7 főt pedig dícsérő oklevelet kapott.

Szalontai Mihály
tű. szds.



Az értékelést követően számos tűzrendészeti bizottság vezetője kapott jutalmat



A tanácskozás résztvevői az egyik hozzászólót hallgatják

A perlitdara szemcsés, illetve pehely alakú megjelenési forma jelentős szerepet játszik a keverék öngyulladásában. Az oxidációs reakcióhoz szükséges oxigén nagyobb mennyiségben van kötve a pehelyperlitben, mint a perlitdarabban. Természetesen a reakciók egyéb feltételek kedvező alakulása esetén is csak a felkészülésre álló oxigén mennyiségének mértékéig játszódhatnak. A perlitpehely keverékeket öngyulladásra veszélyesebbnek minősíteni a perlitdarabnál.

a) A bitumenolvasztó üstökből jelentős mennyiségű könnyű szénhidrogéngáz távozik. Ugyanakkor az üstöket azonos körülményben tüzelik. A tüzelés más légteréből való biztosítása feltétlenül szükséges.

b) A bitumen olvasztásakor, mivel az rossz hővezető, az üstnél túlhevülés lép fel. Ennek mértékét intenzív keveréssel csökkenteni kell.

c) Biztosítani kell a felmelegített bitumen előírt értékű hőszigetelésének műszerrel való ellenőrzését. Ezzel létre kell hozni a technológiai fejelem alapját.

d) A bitumenperlit előállítására használt görgős habarcsárógépet ki kell cserélni. Ugyanis joggal felvetődik az a kérdés, hogy a műszaki előírásokban előírt 150–160 °C hőmérsékletű mennel elő lehet-e állítani megfelelő mennyiségű bitumen-keveréket. Ez csak abban az esetben engedélyezhető, ha felelően kis hőkapacitású keverőt használnak. Ha ilyen nincs, akkor feltétlenül magasabb hőmérsékletre kell melegíteni a bitumént, azonban ez esetben olyan keverőgépet kell használni, amely keverés közben biztosítja a bitumenperlit keverék halmazának jó szellőzését. E célra a betonkeverőgépek egyes típusai alkalmasak.

A görgőjáratos habarcskeverők nem szellőztetik az anyagot, hanem tömörítik, és a műszaki előírás feltehetően ezért tiltja meg kifejezetten ezeknek az alkalmazását.

e) A felhasználásra kerülő perlit légszáraz állapotát megfelelő gondos tárolással feltétlenül biztosítani kell.

f) Törekedni kell a perlitdara tisztán való felhasználására.

g) A bitumenperlitet keverő gép hatásosságától függően esetleg gondoskodni kell a kb. 45 percig lehülés alatt levő keverék intenzív keveréséről. Megfelelő keverőgépet alkalmazása esetén ez természetesen szükségtelen.

h) Meg kell vizsgálni, lehetséges-e a tömörítőforma bitumenperlittel érintkező felületének a tűzveszélyes gázolaj helyett impri-mollal történő kenése.

i) Tároláskor a gyártott bitumenperlit lapok között a kellő hűtés céljából legalább 5 cm távolságot kell biztosítani.

A szakértő az általa végzett vizsgálatok alapján bebizonyította, hogy a bitumenperlit hajlamos az öngyulladásra. Ezen túlmenően a további tüzesetek megelőzésére vonatkozóan is használható tanácsokat adott.

Jánoki Lajos
tű. őrgy.,
megyei parancsnokhelyettes

Emlékezőt esemény

Községünk életében szép, nevezetes esemény volt a múlt év december 2-án, az önkéntes tűzoltótestület vezetőség újjáavasztásának napja. Tűzoltóink — idősök, fiatalok és úttörők egyaránt — lelkesen készültek erre a napra és a község dolgozóival együtt nagy izgalommal gyülekeztek az új Bartók Kultúrotthonban.

A testület életében oly jeles esemény jelentőségét csak növelte, hogy nem sokkal a Nagy Októberi Szocialista Forradalom 50. évfordulóját követően került rá sor, s az emlékezés mellett az évforduló tiszteletére tett felajánlás eredményes végrehajtását is ünnepelethették. Testületünk tagjai ugyanis korábban felajánlották, hogy valamennyien részt vesznek a község új kultúrotthonának építésében.

Az ünnepi esemény alkalmával az úttörő tűzoltók szavalatokkal köszöntötték a közgyűlés résztvevőit, majd a parancsnok számolt be az eddig végzett munkáról. Számos szép teljesítmény fűződik a testület munkásságához, de ezek közül is kiemelkedők az elmúlt évi versenyeredmények. A testület négy rajjal vett részt a járási tűzoltóversenyen és egy első, két második, és egy negyedik helyezést szerzett.

Megható jelenet volt, amikor a községi párttitkár, aki törzsőrmesteri rendfokozatban maga is a testület tagja, a 20 éves szolgálati érem átvételekor köszönetet mondott a figyelemességért, s néhány gondolatban arra emlékeztetett, hogy azok, akik tűzoltóként a résztvevők között ülnek, még meg sem születtek, amikor az idősebbek már a testülethez tartozásukkal büszkélkedhettek. Elérkezéskor nyúltság érződött hangjában, amikor arra kérte a fiatalokat, hogy az idősebbekhez hasonlóan, legyennek kitartó, hű tagjai a testületnek.

A testületi vezetés eredményes munkáját támasztja alá az a tény, hogy a közgyűlés a régi vezetőket választotta újjá azzal, hogy továbbra is az eddigiekhez hasonlóan munkálkodjék és a legközelebbi közgyűlésen a mostanihoz hasonló eredményességről adjanak majd számot.

A megye részéről dr. Szabeny Lajos és Sperka Kálmán t. ügy., a járás részéről pedig dr. Vodilla Barna, a járási tanács vb-titkára jelentek meg a közgyűlésen. A választást Lovász György községi vb-titkár, a tűzrendészeti bizottság elnöke vezette; a közgyűlés végén Jósavay János vb-elnök adta át a megbízóleveleket a fiatal területfelelősöknek.

Az eseményt követően a testület tagjai és a meghívottak baráti vacsorán vettek részt.

Kun Lajos
ált. isk. igazgató,
parancsnok
Borsodszirák

Terv szerint

Mire e sorok megjelennek, a szeghámi járásban már befejeződnek a vezetőség újjáavasztó közgyűlések. S ha utólag is, de úgy gondolom, nem szükségtelen, ha beszámolókat az előkészítés néhány mozzanatáról, s az ehhez kapcsolódó más körülményekről.

A testületi vezetőségválasztó közgyűléseket szervező járási munkabizottság intézkedési tervet készített a feladatok egybehangolása céljából. Mindenekelőtt azért, hogy ezzel is a maximális segítséget adja a községi tanácsoknak. Az intézkedési terv meghatározta a községek számára az előkészítési időszak szervezési feladatait; javaslattal tett a közgyűlések megtartásának helyére, idejére, s konkrét szempontokat adott a beszámoló elkészítéséhez.

A vezetőség újjáavasztó közgyűlésektől mindenképp azt várjuk, hogy a testületek szervezeti-

leg tovább erősödnek. Előzetes számítás szerint mintegy 114 fő új önkéntes tűzoltóval gyarapodik majd a járási létszám. A feltételezést igazolja, hogy Biharugrán 9 fő, Körösharsányban 13 fő, Zsádányban 7 fő, Körösfűfalun pedig 4 fő kérte felvételét a testületbe.

Türekvésünk sikeréhez a tűzrendészeti járási szerveinek segítségével is jelentősen hozzájárult. Jó néhány község részére biztosítottak egyenruhát, személyi felszerelést, s számos önkéntes tűzoltó elvtársat előléptetnek. A rendelkezésre álló lehetőségek figyelembe vételével több önkéntes részeseül dícséretben, s kap pénzt jutalmat a közgyűlések alkalmával.

Miután a megyében meghirdetett szocialista munkaversenyben járásunkban Vészto község lett az első, s ezzel járó 1000 Ft pénzt jutalmat a közgyűlésen adják át a

Bízom abban, hogy a vönöckiek példamutatása, embersége más testületekre is serkentőleg hat.

Molnár János
t. örgy.,
megyei parancsnokhelyettes
Szombathely

Sokat tanultunk

A községi önkéntes tűzoltóparancsnokok továbbképzését december 11-től 13-ig a teikibányai Ezüsttényő turistaházban tartotta meg az encsi járási tűzrendészeti kirendeltség. Első esetben történt járásunkban, hogy a parancsnoki továbbképzést összevontan, három napos bentlakásos formában szervezték meg.

A továbbképzésre biztosított időt igen eredményesen használtuk fel. Tartalmas és színvonalas előadásokat hallottunk, s a konzultáció-

is megjelentek. Így azután n csak arra nyílt lehetőség, h a referátum mélyrehatóan, rész tekre menően értékelje, elér ze egy-egy terület újrarendés helyzetét, hanem az alsóbb s vek vezetőinek, dolgozóinak is hetőségük nyílt az őszinte v mény mondasra. Egyébként v mennyien helyeselték az ért léseket ezt a módját, mert egyi sok hasznos szervezeti és gyai lati segítséget is kaptak. Nagy emelte a rendezvény színvon és szakmai szempontból is se jelentett, hogy Vámosi Jánost t ték fel a hideglevegős sznásfás technológiát és tűzrendé előírásainak ismertetésére.

Az itteni tapasztalatokat h nosítottuk egy következő a lommal, amikor a megyei tar vb művelődésügyi osztálya ált közép- és általános iskolák i gati részére rendezett tanfo mon előadást tartottunk a fontosabb tűzrendészeti kérdé ről. Vélemények szerint ez is hozzájárulás volt a tűzrendé problémák megoldásához.

Ilyen előzmények után kezdé az ipari létesítmények vezetői szére tartandó értekezletek s vezetéséhez. Elgondolásunkról l levélben tájékoztattuk a közép nyító szervek és a nagyobb i sítimények vezetőit. Válaszaik helyeselték elgondolásunkat egyetértettek az értekezlet eg megtartásával. Ennek eredmé ként novemberben és december 28 középírányító szervnél és emelt létesítményben tarto meg a tűzrendészeti helyzetet tételő vezetői szintű tanácskoz amelyeken hétszáz irányító be tású elvtárs vett részt. Az rendezvényhez hasonlóan itt mélyreható alapossággal, az e di sajátosságokat kiemelve mottak be az érintettek az e ményekről, beszéltek a meg lelhető hiányosságokról, és sz névrre szóloán határozták meg e egy osztályvezető, művezető, r legvezető, tűzrendészeti bizott tag, tűzrendészeti előadó és me zott feladatát. A sok-sok hozzá lásból lemérhettük, hogy a ve elvtársak általában ismerik a rendszettel kapcsolatos tenniv kat és őszinte szándékkal törei nek az előírások érvényesítés

Balogh Béla
önk. t. ügy.
Forró

Igy célravezetőbb...

Az elmúlt év tavaszán, kísérlet-keppen, a megyei állami gazdaságok, gépjármű állomások és erdőgazdaságok vezetői részére a szokásos éves értekezletet nem a megyei parancsnokság, hanem az említett szervek megyei vezetői tartották meg. Több éves gyakorlat és hosszas latorgatás után próbálkoztunk ezzel a módszerrel, miután azt kellett megállapítanunk, hogy a korábbi értekezletek számos vonatkozásban elmaradtak a kívánalmak mögött. A legfőbb gondot a beszámoló rövid terjedelmé okozta, mert egyszerűen lehetett volna tette, hogy rövid idő alatt egy-egy népgazdasági ág tűzrendészeti helyzetét sokoldalúan, mélyrehatóan, összefüggéseiben elemezzük. A másik körülmény, ami ugyancsak elgondolkodtatott bennünket — a megjelenéssel kapcsolatos. Számos vezető, elfoglaltságára hivatkozva, helyettesét küldte el az értekezletre, s így csak közvetve értesülhetett a tanácskozáson elhangzókról — és nem is mindig olyan formában, ahogyan azt a kérdések fontossága indokolta tette volna.

Már az első próbálkozás sikerrel járt. Az új módon szervezett értekezleten nemcsak az igazgató és az erdőszervező elvtársak vettek részt, hanem a kerületvezetők, a nagyobb üzemegységek vezetői, és a tűzrendészeti előadók

Igen kedvező benyomásokat reztünk az új gazdaságírányí rendszer bevezetésével kapcsolt tűzrendészeti elgondolásokról, vaslatokról, és hozzászólásunk magunk is felhasználhat a leh séget, hogy rámutassunk a rendészeti kérdések fontosság és felajánljuk segítségünket kap latos nehézségeik áthidalásához.

Külön ki kell emelnem, hogy értekezleteken a létesítményi p bizottságok és alapszervezetek képviselítették magukat s nem esében, a vezető elvtársak me vására, a területi pártbizottsá vezetői is megjelentek az ese nyen.

Azt talán mondanom sem l hogy az értekezleteknek ez a m ja a megyei parancsnokság gozóitól is több munkát, als sabb felkészülést követel, m állásfoglalásuk, segítségük csal létesítmények tűzrendészeti kö ményének alapos ismeretében hetséges. Azzal is tisztában gyunk, hogy gyakorlatunk módja nem mentes a hibáktól. pen ezért azt kérem a tűzren szeti munkakörben dolgozó elv saktól, hogy véleményükkel és nácsaikkal segítsék elő e sze tem célravezetőbb eljárás me nosítását.

Nemeséri Zoltán
t. alez.
Székesfehérvár



helyezésért. S tekintve, hogy a Nagy Októberi Szocialista Forradalom tiszteletére indított versenyben járási szinten ugyancsak Vészto község bizonyult a legjobbnak, az ezért kitűzött 1200 Ft értékű tárgyjutalmat is az esemény alkalmával adjuk át. Az említett verseny második helyezetteje Zsádány, harmadik helyezetteje pedig Füzesgyarmat. Ezek a községek is a közgyűlésen veszik át a helyezéseket járó 1000, illetve 800 Ft értékű tárgyjutalmat a testületek részére.

Bánfi József
igazgatási főelőadó
Szeghalom

A vönöckiek példája

Evek óta mind gyakrabban találkozhatunk a vönöcki önkéntes tűzoltótestület kollektívájának szerény, de lelkilmertes munkaterjedelmével. Sikeresen szerepeltek az elmúlt évi járási versenyen, fegyelmezetten hajtották végre a vizes gyakorlat feladatait, folyamatosan végzik a lakóházak ellenőrzését, s a továbbképzésben is dícséretes szorgalmat tanúsítanak. Gyakorlati munkájukat fémjelzi, hogy legutóbb komoly segítséget adtak a helyi önkénteseknek a Kemenesmagasi községben keletkezett üzletűz oltásához.

Az említetteken kívül, úgy érzem, a következő, a Magyar Vöröskereszt celdőmölki járási szervezetétől parancsnokságunkhoz küldött levél is nyilvánosságot érdemel:

„Kedves Parancsnok Elvtárs!

Vönöck községben 1967. december 16-én veradó napot tartottunk. A helyi tűzoltótestület 26 tagjából 16 fő adott vért, 6 fő fiatal kora miatt nem adott vért. Úgy érzem, hogy a vönöcki tűzoltótestület az emberi humanitásból jelesre vizsgázott. Kérem a Parancsnok Elvtársat, hogy e nemes tettet a testületet parancsnoki dícséretben részesítse.

A Járási Vöröskereszt Elnöksége a kórházi ágyon gyógyulni vágyó betegek nevében a Parancsnok Elvtársra keresztül mond köszönetet a 18 kedves veradónak.

Celdőmölki, 1967. december 13.

Elvtársi üdvözléssel:
NÉMETH ISTVÁN
járási vöröskereszt titkára

A mezőgazdasági termények

S Z Á R Í T Á S A

A szemestermény-szárítás

A betakarításhoz igénybe vett kombájnok és egyéb munkagépek miatt szükséges, hogy — a végleges betárolás előtt — nesterésesen szárítsák a szemestermények nagy részét. A mezőgazdaságban és az élelmiszeriparban a kokszt-, illetve az olajüzemelési, tálcás rendszerű „Farmer” típusú szárítógépeket használják leginkább. Közismert tűzveszélyességük alapján véve — bizonyos mértékig a gépek konstrukciójából származó — két kora vezethető vissza. Eszedig:

— a gépek közvetlen fűtési rendszerűek, tehát az égéstermékek, füstgázok, a terménnyel érintkezve fejtik ki szárítóhatásukat;

— a termény — a szárítás mértékétől függően — huzamosabb ideig (35—45 perc) áll egy-egy szárítótálcán és ez idő alatt — főleg ha az szennyezett, vagy túlfűtik a gépet vagy meghibásodik a szikrafogó — „kedvező” feltételek alakulnak ki tűz keletkezésére és kifejlődésére.

A gépek vázolt tűzveszélyessége azonban csak lehetőség, mely egyáltalán nem igazolja és magyarázza meg a szárítási dényenként keletkezett „Farmer” okozta tüzesetek jelentős számát. A gyakorlat és az ilyen jellegű tüzek vizsgálati tapasztalatai azt bizonyítják, hogy a vonatkozó technológiai és tűzrendészeti előírások következtetés megtartásával szinte teljesen ki lehet zárni az ilyen tüzek keletkezésének lehetőségeit. Azt hiszem legelő, ha ennek igazolására az 1965—66. évi szárítási idény üzemesi kárstatisztikát hozom fel. Ebben az időszakban — közvetlenül vagy közvetett módon — a technológiai vagy tűzrendészeti előírások megszegése, illetve figyelmen kívül hagyása okozta a terményszárító gépeknél keletkezett tüzek több mint 90%-át.

Ugy gondolom, hogy ezek után nem felesleges ismételtlen elhívni a figyelmet több olyan biztonsági rendelkezésre, amelyek megszegése az utóbbi években nem kevés tüzesetet idézett elő.

A gazdasági vezetőknek kétségkívül nehéz gondoskodniuk illandó és megfelelő szakképzettségű gépkezelőkről, valamint kizsgáló személyzetről, mivel a terményszárító gépek egyelőre még csak az év bizonyos meghatározott időszakában üzemelnek. Így vélem azonban, hogy mégiscsak erre kell törekedniük, mivel dott esetben ez látszik a tűzmegelőzés alapfeltételének. Stabil kezelők esetén a vonatkozó technológiai és tűzrendészeti előírások s jobban megkövetelhetők.

A biztonságos üzemelésnek másik igen fontos feltétele, hogy a szárítóberendezések kielégítsék a műszaki és tűzrendészeti követelményeket. Ellenőrzések során nemegyszer tapasztaltam, hogy rossz hőmérvével működtették a berendezéseket, vagy hibás s deformálódott volt a szikrafogó, illetve annak tartókerete. Ezért a gépkezelőknek a műszak megkezdése előtt, illetve folyónatos üzemelés esetén meg kell vizsgálniuk a gép biztonsági beendzéseinek műszaki állapotát és csak akkor kezdhetik meg a gy folytatják a munkát, ha azok kifogástalanok.

A tűzveszély miatt üzemelés közben állandóan ellenőrzésre s megfigyelésre szorulnak az ilyen berendezések. A gépkezelők azonban ezt gyakran elmulasztják, pedig sok tüzet éppen ezzel lözhettek volna meg.

A hőmérő állását, illetve a hőmérsékleti értéket is rendszeresen figyelemmel kell kísérni. A termény meghatározott száítási hőfokának túllépése esetén (a szárítás gyorsaságára törekvés miatt éppen ez a szabálytalanság a leggyakoribb!) haladékanul a megengedett hőfok alá kell csökkenteni a hőmérsékletet. A hőmérő meghibásodásokkor leghelyesebb megszakítani a zárítást, és csak akkor szabad folytatni, ha azt megjavítják vagy icserélik.

Látszólag szükségtelen külön is kiemelni a szikrafogók tűzédelmi jelentőségét, tekintve, hogy ezzel még a legtájékoztalabb emberek is általában tisztában vannak. Talán ezért olyan zinte hihetetlenül sok a szikrafogók körül tapasztalható nemörődösök. A vonatkozó rendelkezések ellenére ugyanis többyre hibásak a szikrafogók, a tartókeretek pedig alakváltozást zenvedtek. Így aztán a gyújtószikrák szinte akadály nélkül uthatnak be a tűztérből a szárítótérbe, könnyen meggyújtják a léhával vagy egyéb könnyen gyúló éghető anyaggal szennyeett terményt.

Néhány konstrukciós változtatás

A terményszárító gépek helytelen konstrukciójának következménye, hogy a szárítótálcák billentésekor a meleglevegő-csatornába hull a termény egy része. Itt az állandó hőhatás következtében szenesedik, majd meggyullad, s kisebb izzó szemek a légáramlattal bekerülhetnek a szárítótérbe is. A tapasztalatok szerint a burkolólemez leszerelésének nehézsége miatt is eléggé elhanyagolják a levegőcsatorna ellenőrzését és a lefúllott termény eltávolítását.

A tűzrendészeti szakemberek is tisztában vannak azzal, hogy a szárításra kerülő szemestermény előírt tisztasági fokát nem könnyű biztosítani. A gazdasági vezetőknek azonban tudomásul kell venniük, hogy e rendelkezés végrehajtása alapvető feltétele a tüzesetek megelőzésének. A gyakorlatban persze előfordulhat olyan eset, hogy csak a szemestermény mesterséges előszárításával lehetne megoldani a könnyen gyúló szennyezőanyagok eltávolítását. Ez viszont meghosszabbítaná a terményszárítás átfutási idejét, s még drágábbá tenné az amúgy is magas költséggel járó szárítást. Olyan esetben tehát, amikor a téli időszakban szabadban tárolt, nagyon nedves — ez főleg kukoricánál fordul elő — terményt szárítanak, a szárítási hőfok csökkentésével, s ezzel arányosan a szárítás időtartamának növelésével kell megteremtteni a szükséges biztonságot.

A koksztüzemelésű „Farmer” terményszárítógépekben keletkezett elég nagy számú tüzeset szükségessé tette, hogy a gépek további gyártása során olyan, részben konstrukciós változtatásokat eszközöljenek, amelyekkel csökkenthető a tűzveszélyességük, illetve lehetővé válik a keletkezett tűz gyors eloltása. A gyártó cég elfogadta a BM Tűzrendészet Országos Parancsnoksága ezzel kapcsolatos javaslatait, s 1967-től már ilyen kivitelben készítenek e berendezéseket. A változtatásokat azokon a terményszárító gépeken is célszerű végrehajtani, amelyeknek a műszaki állapota még indokolttá teszi ezt. Az új megoldásokról, illetve követelményekről és változtatásokról a következőkben adok tájékoztatást:

— a meleglevegő-csatorna oldalán egy olyan méretű ajtó kell létesíteni, amelyen keresztül a szikrafogó kiemelhető, s a szükséges karbantartási, tisztítási munkák elvégezhetők;

— az alsó, ék alakú szikrafogó merevítőkeretét, valamint a tartólemez, illetve -keretet úgy szükséges kiképezni, hogy azok találkozásánál a felfekvés tökéletes és hézagmentes legyen;

— a levegőcsatorna felső részén, a szárítótér meleglevegőnyílásai előtt, ferde irányban, még egy szikrafogót kell elhelyezni, amelynek alsó része hézagmentesen csatlakozzon a kihullást gátló lemezhez;

— a meleglevegő-bemeneti nyílások alsó szélén a légcatornába, míg a felső szélén, a szárítótérbe nyúló s a szárítótér teljes hosszán végighúzó és ez irányban lejtősen kiképzett 60—70 mm széles lemezcsíkot kell beépíteni. Ezek a szárítótálcák billentésekor megakadályozzák a szemesterménynek a meleglevegő-csatornába való jutását, illetve a terményt visszavezetik a szárítószerénybe;

— valamennyi szárítósínt fölé egy-egy elzárható, az eddigi kivitelnek és méretnek megfelelő kémelönyílást kell létesíteni. Ezeket keresztül ellenőrizhető lesz a termény szárítás közbeni állapota és hőmérséklete, továbbá lehetővé válik az egyes szárítótálcákon keletkezett tűz oltókészülékkel való megfékezés;

— a szárítótérben eloltott tűz után, vagy sikertelen oltás esetén a terményt azonnal le kell üríteni a gépből. E célra a gép alján egy vészleürítő nyílást kell kiképezni, amelyet a gép oldalán elhelyezett kézikarral nyitnak.

Az illetékes szervek és gazdaságok részére javasolom, hogy az 1966-ban vagy annál korábban gyártott koksztüzemelésű „Farmer” típusú terményszárító gépek eszerint történő átalakítása előtt kérjenek szakvéleményt a tűzrendészeti hatóságtól. A műszaki megoldásokkal kapcsolatos kérdésekben a Budapesti Mezőgazdasági Gépgyár Makói Gépgyára ad felvilágosítást és lehetőség van arra is, hogy gyártsák és a gazdaságok részére szállítsák az átalakításhoz szükséges alkatrészeket.

Csaba Gyula
tű. szds.

GONDOLATOK

az ipari földgáz-ankét tükrében

I.

Ma már szinte közhely, hogy az energia-hordozók közt egyre nagyobb szerep jut a légnemű szénhidrogéneknek. Viszont a fejlődés jelen állapotában — tűzrendészeti és biztonságtechnikai szempontból — ma még igen sok mondanivalónk akad erről a témáról. A közelmúlt káresetei is bizonyítják ezt, jóllehet nálunk korántsem fordultak elő olyan nagy kiterjedésű robbanások vagy tüzesetek, mint Olaszországban, vagy az USA-ban.

Mi dejesetre intéz példát, hogy a kereszthelyi fogadóállomáson keletkezett tűz két emberéletet követelt. A győri propán-bután lefejtés tüzénél pedig ugyan csak ketten haltak meg. A gyöngyösi diódahegesztő gép robbanásakor is szerencsétlenség történt a jelentős anyagi káron túlmenően, és nagy kárral járt a Borsodi Vegyi Kombinát egyik gázbontójának robbanása. Ugyancsak emberáldozatot követelt a szegedi PB-töltőállomáson előfordult tüzeset. A Szegedi Erőmű gáztüzelésű kazánjának robbanása „csak” anyagi kárt és termelés kiesést okozott. Es tovább sorolhatnánk, mert ezek csupán kiragadott példák a sok közül.

A veszélyt növeli, hogy gyors ütemben emelkedik a földgáz-felhasználás hazánkban. 1964-ben 1,1 milliárd m³ volt, 1965-ben azonban már 1,32 milliárd m³, 1967-re pedig 1,75 milliárd m³-rel számoltunk.

Pártunk VIII. kongresszusa célul tűzte ki a hazai energiaszerkezet korszerűsítését, s ennek megvalósulását az utóbbi évek tényezői is bizonyítják.

Az alábbi táblázat az energiaszükséglet kielégítettségét mutatja évenként, százalékban s az egyes energiahordozók függvényében:

	szén %	szénhidrogén %	egyéb %
1950	74	11	15
1960	72	21	7
1965	65	28	7

Ezek a számok jól érzékeltetik, hogy a szénhidrogének részaránya a csaknem kétszer akkora társadalmi munkaráforgatást igénylő szén rovására növekszik. E téren egyre nagyobb mérvű fejlődés várható, hisz a világ energiaszükségletének kielégítésében a szén 42%-os részarányával szemben már 1965-ben 49% volt a szénhidrogének részaránya. Külön is említésre méltó a propán-bután felhasználás rohamos fejlődése, mert ennek is a földgáz-feltárás az alapja. Hazánkban az 1965. évi 35 ezer ton-

nával szemben 1967-ben már 100 ezer tonna földgáz-termeléssel számoltunk. Ez a rohamos fejlődés teszi lehetővé az egymillió háztartásnak a PB-gáz ellátásba 1970-re való bekapcsolását.

A földgáz ilyen arányban történő felhasználását — a kellő lelőhelyeken túl — az is lehetővé teszi, hogy kiválóan alkalmas a vegyipari, ipari, fűtési, kommunális, mezőgazdasági és háztartási célokra.

A felhasználás ilyen széles körű kiterjedtsége és egyben kategorizáltsága indokolja, hogy az egyes alkalmazási területek problémáit külön-külön is tárgyalják és koordinálják. Az Energiagazdálkodási Tudományos Egyesület ennek érdekében szervezte meg tavaly augusztus 16—17-én Szegeden az ipari földgáz-ankétot.

E cikk keretében, az ankétan elhangzott előadások alapján, a felhasználással kapcsolatban felmerült problémákat kívánom ismertetni, mégpedig elsődlegesen tűzrendészeti szempontból. Már előlírásban hangsúlyoznom kell, hogy a biztonságtechnika az ipari szakemberek számára is nagy jelentőségű. Az ankéton például Benes Zoltán okl. gépészmérnök, az OKGT gázipari főosztályának osztályvezetője tartott előadást az ipari kemencék és kazánok biztonságtechnikai kérdéseiről. Az érdeklődést mi sem bizonyítja jobban, minthogy még az egyéb témához hozzászólók is kitértek a tűzrendészeti kérdésekre. Ennek során a következő kérdéseket érintették:

A hazai földgáz túlnyomó részben metánból áll. Legnagyobb előnye a nagy fűtőérték. Hátránya viszont, hogy lassú a gyulladási sebessége és rossz a sugárzó hőhatása. A csővezetékben érkező gáz nyomási energiájának kihasználásával ellensúlyozzák ezeket a hátrányokat. Ezzel az égési paraméterek javításán túlmenően még a következő megtakarítások érhetőek el:

- csökkenthető a csővezeték átmérője;
- ugyanakkor kisebb méretű csőszerelvényeket kell alkalmazni;
- megtakaríthatók a nyomáscsökkentő berendezés költségei is.

Nem szabad viszont elfelejteni, hogy ebben az esetben a megszokott 200—300 mm vo. helyett 15 000—50 000 mm vo. lesz a gázegők nyomása. Ez az ún. nagyközépnomás nemcsak az égőnél lép fel, hanem a csővezeték teljes hosszában fennáll. Feltehetően le kell szögezni, hogy ez tűzrendészeti szempontból kedvezőtlen, hiszen az

elosztóvezetéseken kívül a felhasználó üzem egész területén 1,5—5 att-os gázvezeték rendszerrel kell számolnunk, ami üzemi vonatkozásban is nehézséget okoz. Bizonyos mértékig megnyugtató viszont, hogy ilyen esetben az állandó és jól képzett szakfelügyelet ténylegesen csökkenti a veszélyeket. Ezzel szemben rosszabb a helyzet a lakóépületek központi fűtésű kazánjainál. Az itt alkalmazott fűtők szakképzettsége köztudomásúlag alacsony, az ellenőrzés tehát közel sem olyan, mint ipari vonatkozásban. A lakóházi kazánok nagyközépnomású gázegőkkel való ellátás biztonságtechnikai szempontból tehát nem engedhető meg.

Eppen ezért figyelemmel kell kísérni ezt a témát, és a tervek megvalósítása esetében a vonatkozó gázszakmai szabványok szigorú megtartásán túlmenően a helyi körülményeket aprólékosan vizsgálva, megfelelő preventív előírásokat kell alkalmazni esetleges káreset elkerülésére.

A földgázfelhasználás ipari jellegű területei

Vizsgáljuk meg közelebbről, mely tűzveszélyes területeknél kell feltétlenül számolni a gáztüzelésre való áttéréssel. Gazdaságilag indokolt a földgáz felhasználása a acélolvasztó (Siemens—Martin) kemencéknél. A tüzelési módot tekintve többféle megoldás lehetséges.

— A gázlángba történő 18—25% olajporlasztó sugárzóképeséget biztosít a tüzeléskor.

— Oxigén hozzáadagolása a gázhoz szintén megfelelő tüzeléstechnikai jellemzőket eredményez.

— Járható út még a tiszta önkarburálással való földgáztüzelés, bár a hazai tapasztalatok szerint ez a módszer a legkedvezőtlenebb.

Felhasználás szempontjából tehát főként az első két módszer és azok variációi jönnek számításba. Várható továbbá, hogy a hőerőforrások üzemek földgáz pöttüzeléssel helyettesítik az importkoksz egy részét.

Ugyancsak jelentős és egyre bővülő terület a földgázból történő védőgáz előállítás. A kovácskemencéknél és a meleghermélkemencéknél egyre inkább előtérbe kerül a levegő- és dekarbonizációszegetny eljárások bevezetése, ami szükségessé teszi védőgáz alkalmazását.

Az új gazdaságirányítási rendszer rákényszeríti a gyárakat, hogy termékeiket már hőkezelve adják el. Ez magával hozza a különböző hőkezelő-, toló-, cementáló kemencék gáztüzelésre való átállítását újjak építését.

Külön ki kell emelni a fűtési és ipari hőenergia-igényeket kielégítő kazánok gáztüzelésre való ellátását. Tudvalevő, hogy a gáz eltüzelésekor — ellentétben a szilárd tüzeléssel — gyakorlatilag nincs levegőszennyeződés. Elsődlegesen emiatt állítják át Budapest belvárosának lakóházi kazánjait földgázfűtésre. A gáztüzelés egyéb előnye, hogy igen jelentős gazdasági előnyeit ismertermészetesen a jövőben egyre több átalakítás várható. Az új központi és ipari kazánok, a lehetőségek szerint, gáztüzelésre készülnek majd. E csoportba tartozna a központi melegvízellátás biztosítását szolgáló

gáztűtésű bojlerok és nagyteljesítményű hőcserélők.

eddig elmondott gazdasági és műszaki elemzők ismeretében könnyen levonjuk azt az általános következtetést, hogy földgáz felhasználása a jövőben nemcsak a közlekedésben, hanem az iparban is elterjedni, mégpedig igen széles körben. Nyugodtan kimondhatjuk, hogy a földgáz és a már kiépült távvezetékek körében a megelőző tűzrendszettel foglalkozó elvtársaknak már ma is a földgáz-tűzre való átváltásból fakadó kérdések szűkítik a legtöbb problémát.

A gáztűzés főbb veszélyei

vizsgáljuk meg először, hogy milyen biztonságtechnikai kérdéseket vet fel a földgáz-tűzés?

Ösztudomású, hogy a földgáz robbanóképes elegyet alkot, ha megfelelő százalékos keveredik a levegővel. Amennyiben a földgáz levegővel keveredik, keverék keletkezik, amelynek égéskor következik a kialakuló hőenergia. Amennyiben ez a folyamat a tüzelőberendezés belsejében játszódik le, az az károsodik, ha pedig a tüzelőberendezés helyiségében, épületben, akkor az az égésveszélyre. Az elmondottakból következik, hogy a preventív intézkedések két csoportra oszthatók, mégpedig sorrendiségben következőképpen:

gyekezünk megakadályozni a lehetőséget, valamely zárt térben robbanóképes gázkoncentráció keletkeztesen.

Megfelelően méretezett hasadó-nyíló felülettel úgy irányítani vagy levezetni a robbanást, hogy az a berendezés vagy épület állagát ne okozzon meghiúsodást vagy változást.

Ant a későbbiekben látni fogjuk, ezek a adatok megfelelő műszaki megoldással, illetve számítási eljárással megoldhatók. Vizsgáljuk a kérdést csak a kazán esetében, annál is inkább, mert ennek a kazán az ipari kemencék biztonságos működésére némely vonatkozásában már meghatározó.

A gázszivárgás megakadályozása

égetlen gázok a kazán, vagy a kazán-terébe mindenképpen magán a gázégőn keresztül kerülhetnek be, még hozzá akkor, ha az égés valamilyen üzemszavart követően megszűnik, vagy a gyújtás késve, vagy nem történik meg. Meg kell tehát megakadályozni, hogy láng jelenléte nélkül gáz kerüljön ki az égőn. Kisebberendezések esetében erre a célra kettősfém (bimetal) hőelemes (thermoelem) égésbiztosítóalkalmaznak. Nagyobb teljesítményű égőkön — tehát kazánoknál, kemencéknél — ionizációs, vagy fotocellás érzékelő szerkezettel működtetett mágnesszelepet építenek a főgázáramba. Az ionizációs beállításnál az égéskor létrejövő gázionok

vezetőképességét kihasználva, az érzékelő áramkör zárja a mágnesszelep tartóáramkörét.

Az áramkör záródása következtében áram folyik a szelep elektromágnesének tekercsében, s az elektromágnes rugóerő ellenében felemeli, vagyis nyitva tartja a szelepet. Ha az égés, és ezzel az ionizáció megszűnik, az érzékelő áramkör is megszakad. Ez megszakítja a mágnesszelep tartóáramkörét, megszűnik a mágneses mező, az előfeszített rugó a szelepet lezárja. A fotocellás berendezés is hasonlóan működik. A fotocella a láng fény sugárzásának hatására zárja a mágnesszelep tartóáramkörét. A szelep mindaddig nyitva marad, míg az érzékelő lemez fényimpulzust kap. Láng hiányában a fotocella nem érzékel, a mágnesszelep tartóáramköre megszakad, ami a szelep zárását eredményezi. Lényeges, hogy a fotocella csak ultraibolya sugarakra legyen érzékeny, és ne reagáljon a felmelegedett fém- vagy samott részecskék sugárzására. Ultraibolya-sugárzás ugyanis csak a lángban van, az izzó szerkezetek ebben a hullámhossztartományban nem sugároznak, mert az izzó fémrészecskék és samott sugárzása az infravörös és a nem látható hősugarak tartományába esik. Így kiküszöbölhető a felmelegedett izzó részek után-sugárzásának észlelése.

Az ionizációs és fotocellás, valamint a bimetallos és termoelektromos berendezésekkel tehát megakadályozható az elégtelen gázoknak az égőn való kiáramlása.

A korszerű tüzelőberendezéseknél a gáz- és levegőszívás automatizálása érdekében a gyújtási és újragyújtási időszak ellenőrzésére és a gyújtási folyamat szabályozására programvezérlésű elektromos gyújtóberendezésekkel szokás egybeépíteni az égést ellenőrző berendezéseket. A gyújtást vezérlő berendezés az indítógomb benyomását követően a ventilátor beindításával meghatározott ideig szellőzteti az égéstérrel, hogy az üzemszünetben esetleges roszszul záró szelepeken beszivárgott gázt eltávolítsa. Ezután a mágnesszelep nyitásával gázt enged az égéstérbe, és ugyanakkor gyújtóimpulzust is ad. A gyújtóimpulzus nagyfeszültségű szikragyújtás szokott lenni. Az égőn kilépő gáz így azonnal meggyullad. A gyújtáskor adódó esetleges zavarok elkerülésére beprogramozzák az automatikába a lehetséges gyújtási kísérletek számát, ami kettő vagy három lehet. Az egyes gyújtási kísérletek között ugyancsak az automatika biztosítja az égéstér teljes átszellőztetését. Amennyiben a beprogramozott gyújtási kísérletek közül egyiknél sem jön létre láng, az automatika megszünteti a gázszolgáltatást, és kikapcsol. Újból indítani csak az üzemszavart megszüntetését követően lehet.

Az égési levegő biztosítására levegő oldali biztosítással is ellátják az automatikákat. Ekkor az égési levegőt szolgáltató ventilátor áramkörével reteszelik a mágnesszelepet. Háromfázisú meghajtó motor esetében mindhárom fázis reteszélése indokolt. Ha a ventilátor nem a motor tengelyére ékel, hanem pl. ékszíjmeghajtással, vagy az égési levegőt nem kényszerventilációval, hanem természetes huzat segítségével biztosítják, akkor nyomás-, illetve huzatkapcsolós reteszélést kell alkalmazni.

A huzatkapcsoló megfelelő huzat hiányában megszakítja a mágnesszelep tartóáramkörét, és ezzel megszünteti a gázszolgáltatást.

Ilyen berendezéssel elvileg meg lehet akadályozni olyan mennyiségű elégtelen gáznak az égőn való kiáramlását, ami elégtelen lenne robbanóképes koncentráció létrehozására.

Egyes tervezők szerint azonban nem szükséges ilyen — viszonylag bonyolult — automatikával felszerelni minden kazánt. Elegendőnek tartják csak olyan gázhiánybiztosító alkalmazását, amely gázkimaradás esetén zárja a gázvezetékét, és a gáznyomás visszatérése esetén megszünteti a gáz elégtelenül kiáramlásának lehetőségét. Elsősorban tűzálló falazatú kazánok esetében kívánják alkalmazni ezt a berendezést. A falazat ugyanis 700 °C-nál magasabb hőmérsékleten izzik, és az egészen rövid időre történt lángleszakadás után újragyújtásra képes. Természetesen nemcsak az alacsony gáznyomás, hanem nyomásnövekedés is okozhat lángleszakadást. Eppen ezért nyomásnövekedés esetén is le kell zárni a gázvezetékét. Ugyancsak lángleszakadást, vagy -kialvást idézhet elő — kivéve az injektoros égőket — az égési levegő kimaradása, illetve nyomásnövekedése. Ezért levegőoldali biztosítást is kell alkalmazni. A gázvezetékbe épített higanymanométerrel vezérelt U-csöves mágnesszelep a gáz- és levegőoldala egyaránt jól megfelel. Az U-csöves manométer elektromos érzékelőkkel van ellátva és a megengedett alsó, illetve felső nyomáshatár elérésekor megszakítja a mágnesszelep tartóáramkörét. Ennek következtében a mágnesszelep lezárja a gázvezetékét. A mágnesszelepet ebben az esetben is reteszelni kell a már említett huzatkapcsolóval, illetve ventilátorral. Ez a megoldás elvileg sem teljesen biztonságos, gondoljunk csak a felfűtési időszakra, ami egyes esetekben több órára is lehet. A helytelen begyújtáskor is robbanás keletkezhet. Eppen ezért feltétlenül állandóan égő gyújtóegységet kell alkalmazni ilyen berendezésben. Úgy kell mechanikusan reteszeléssel ellátni a főgázszívóvezetékét, hogy azt csak a gyújtóegység nyitása után nyithassák.

Az égésszerkezetek biztosításán túl arra is gondolni kell, hogy a kazánházak terében elhelyezett vezetéksatlakozások, szelepek, egyéb szerelvények meghiúsodása esetén gázömlés keletkezhet. A kiömlött gáz, megtöltve a kazánház légterét, akár az égőtől, akár más gyújtóforrástól felrobbanhat. Ennek megakadályozása a kazánház szellőztetésével valósítható meg. A szellőztetés történhet ventilátorral, vagy a kéményhuzat segítségével, a kéménybe kötött olyan külön szellőztető vezetékkel, amely a kazánház mennyezete közelében végződik. Ez utóbbi csak teljesen nem zárható szabályozó csappantyúval látható el.

A belső terű gázömlések elkerülésére célszerű a kazánházon kívül elhelyezni a nyomásszabályozókat, szelepeket, szerelvényeket, elosztó vezetékeket és gázmérőket. Ez természetesen a meglévő körülmények függvénye, de ilyen irányban is a lehetőségeket mindig ki kell használni.

(Folytatjuk.)

Mem

A GÁZOLTÓ

gyilkolt

A halál oka: GÁZMÉRGEZÉS!

1966. szeptember 28-án hajnali háromkor görcsös, eszméletlen állapotban, ételmérgezés gyanújával szállították a Korányi Kórházba Horváth Valériát. A legmondosabb orvosi kezelés sem segíthetett rajta: a MAHART Nemzeti Szabadkikötő húszéves telefonkezelője életét veszítette.

A kikötő öt másik dolgozóját is ebbe a kórházba kellett szállítani. Őket azonban sikerült megmenteniük az orvosoknak.

A boncolás és a vegyvizsgálat megállapítása szerint, nem étel-, hanem gázmérgezés okozta a fiatal nő halálát.

A Pesti Központi Kerületi Bíróság a közelmúltban tárgyalta V. A. vállalati tűzrendészeti előadó és G. J. tűzoltó-készülék-ellenőr bűnügyét. Gondatlanságból elkövetett halált okozó veszélyeztetéssel vádolták őket. V. A.-t egy évi, G. J.-t pedig tíz hónapi (három évre felfüggesztett) szabadságvesztésre, és pénzbüntetésre ítélték. A vádlottak fellebbeztek, az ítélet nem jogerős.

Mi is történt tulajdonképpen?

„Leesett egy porraltó”...

A tragikus eset előtti napon, 19 és 20 óra között Sz. I.-né, az elhunyt váltótársa takarítás közben seprével leverte a telefonoshelyiség ajtószárfáján, szabályosan elhelyezett kétkilós metilbromiddal oltót. (MSZ 1034—53. sz. szabvány szerinti Készülék volt.)

Olyan szerencsétlenül esett le a készülék, hogy megrongálódott a szelepszervezete, és töltete szivárogni kezdett.

A szivárgó metilbromid-gőzök gyorsan feldúsultak a talajszint alatti padozatú s mindössze alig 50 köbméteres helyiségben.

Sz. I.-né a következőképpen jelentette az esetet az ügyeletes éjszakai diszpécsernek: „Leesett egy porraltó, mit csináljunk?” Az illetőnek sejtelme sem volt róla, hogy mit kell tenni ilyen esetben, ezért tanácsot kért a helyi tűzrendészeti parancsnokság telefonosától, majd ezt válaszolta az asszonynak: „Tegyétek ki a készüléket, és jelentsék V. A.-nak, hogy pótolja.”

Sz. I.-nének fogalma sem volt róla, hogy milyen veszélybe sodorta váltótársát, de saját magát is. Ami nem is csoda, hiszen, aki a gázaloltót porraltóként nézi, attól igazán nem várhatjuk el, hogy tudja: a metilbromid nemcsak hatásos oltóanyag, hanem olyan veszedelmes mérég, amely emberleleteket is kiölthet.

Azoknak azonban, akik ezt a készüléket elhelyezték az említett helyiségbe, azt is illetet volna tudniuk, a metilbromid-gáz már 0.4—2 milligramm/liternyi levegő mennyiségben több órás belégzés esetén — súlyos mérgezést okozhat, ha pedig 30—35 milligramm ez az arány, akkor már egyetlen perces belégzése is halálos lehet. Így tehát *semmilyen körülmények között sem szabad elhelyezni kis légtérű, zárt helyiségben*, ami egyébként sem volt indokolt, hiszen porral- vagy szénsavval-oltóval is sikeresen megfékezheték volna az itt keletkezhető tüzet.

De térjünk vissza az eseményekhez. Sz. I.-né miután a gázaloltót porraltóként nézte, és végrehajtotta a diszpécser utasítását,

nem tartotta szükségesnek Horváth Valéria figyelmeztetését. Óra tájban azonban ő is rosszul lett, erős fejfájást, hányinger szédülést érzett.

„Soha nem gondoltam...”

A bírósági tárgyaláson szakértőként vettem részt, és így mélyesen tapasztalhattam, hogy az ügyben kihallgatott húsz tanúnak fogalma sem volt a metilbromid mérgező voltáról. „Soha nem gondoltam, hogy Magyarországon mérgező gázt tartalmazó készülék van forgalomban” — vallotta például az egyik osztrák vezető.

Arra is fény derült a tanúvallomásokból, hogy a telefonkölök még a készüléken levő használati utasítást sem olvasták. Ezek után könnyen elképzelhetjük, hogyan „kezelték” volna eset alkalmával...

Az is egyértelműen bebizonyosodott a tárgyaláson, hogy tűzrendészeti előadó nem vezetett nyilvántartást a tűzoltó-felsőlésekről, és a szóban forgó készüléknek a telefonközpontban elhelyezéséről sem volt tudomása.

A készülékek rendszeres ellenőrzését is elmulasztották.

Az ellenőrök többször jártak ugyan a telepen, de ők sem kelték meg a nyilvántartást és a közös naplót. Pedig az MSZ 97/63. sz. szabvány 2. pontja szerint „Az ellenőrzés akkor tekintendő befejezettnek, ha az a készülék ellenőrzőlapjára és a nyilvántartás naplóba egyaránt bevezetést nyert. Mindkét helyen a munkavégzés idejét (év, hó, nap) és a munkát végző személy nevét (vagy M-jelét) olvashatóan fel kell tüntetni.”

Az ellenőr munkája tehát ilyen szempontból sem volt érvényes, hiszen a tragikus esetet követően a készülék ellenőrzése sem lehetett megtalálható.

Nemcsak ez az eset...

A vétkesek a biztonsági rendelkezések hiányára sem hivatkozhattak. A 8200—8/1954. Eü. M. számú rendelet értelmében ugyanis: „... kislégtérű, zárt, nehezen szellőztethető, állandó tartózkodó szolgáló helyiségben (iroda, portásfülke stb.) gázaloltó készüléket elhelyezni szigorúan tilos”.

Továbbá: „... azokat, akik a jelen utasításban foglalt rendelkezéseket megszegik, vagy kijátszzák, ha cselekményük valamilyen fennálló büntető rendelkezésbe ütközik, bűnvádi úton, egyéb fegyelmi úton kell felelősségre vonni”.

Minden jel szerint nemcsak a Szabadkikötőben hagyták figyelmen kívül a rendelet idézett előírásait. Másutt is tapasztalható, hogy milyen megdöbbentő könnyelműséggel kezelik a gázalolt készülékeket. Előfordult például, hogy 10—20 vagy még ennél több ilyen készüléket tároltak egy hálólhelyiségbe nyíló raktárban.

Éppen ezért nem csupán a fiatal telefonkezelő halála indokolta, hogy a budapesti kerületi parancsnokságokat külön is figyelmeztették gázaloltók beszerzésével és készenlétével összefüggő teendőkre, tekintve, hogy az ilyen kezioltók közül még a freon-gázzal töltöttek is okozhatnak halálos mérgezést.

Ilyen körülmények között úgy érzem, nem árt egy kicsit letelegebben is foglalkoznunk a gázaloltókkal, a töltetükkel, azonban már a következő cikk témája.

A tragédia legfőbb tanulságaként azonban már most is szögezhetjük, hogy nem a gázaloltó gyilkolt, hanem azok a vezetők, akik oly nagyfokú tájékozatlanságot és nemtörődömséget mutatnak el semmivel sem menthető magatartásukkal.

Rácz József
tű. fhdgy.

Heves megyei tűzrendészeti bizottság a közgyűlések alával levelet küldött a valamennyi községi tanácsnak és tűzoltótestületének. Levele első része összesített táblával dokumentálja, hogy a tűzrendészeti bizottság a közgyűlések között milyen erkölcsi és gazdasági megbecsülésben részesül a megye önkéntes tűzoltói. Eszerint több mint 2200-an születtek kitüntetésben és összesen 100 000 forint pénzdíjat kaptak a kiváló munkájukért önkéntesek. A különböző fokozatú versenyeken 375 000 forint értékben adták át a díjakat.

említett időszakban 20 új tűzoltóhatal, 12 órszobával és 7 szertárral gazdagodtak a megye tűzoltótestületei. Ezek a megközelítően négymillió forintot. Ezenkívül csaknem 1000 gépjármű- és 81 gépkocsisora vár riasztásra. Szobákban pedig négy gépjármű- és 81 gépkocsisora vár riasztásra. Szobákban pedig négy gépjármű- és 81 gépkocsisora vár riasztásra.

FELADÓ:

a megyei tűzrendészeti bizottság

fordítottak fejlesztésükre, illetve fenntartásukra. Egy-egy testület évente átlagosan 40 000 forint értékű juttatásban részesült és az összeg jóval nagyobbik része a fejlesztést szolgálta.

Ugyanakkor az aktív és pártoló tagok száma igen kedvezően gyarapodott, s majdnem minden kilencedik önkéntes tagja a megye valamely tanácsának. S hogy erre a támogatásra valóban rászolgáltak, azt az is bizonyítja, hogy a köz-

ségekben négy év alatt elkezdett 639 tüzeset során legtöbbször igen jó beavatkozással mérsékeltek a kárértéket.

Annak érdekében, hogy a további fejlődés is töretlen legyen, a megyei tűzrendészeti bizottság versenyt hirdetett valamennyi testület részére.

Az 1968 februárban kezdődő egy éves verseny célja a testületek politikai és társadalmi életének fejlesztése, szervezete, kapcsolataik javítása a

társzervekkel, létszámuk és utánpótlásuk biztosítása, kiképzési, megelőző és mentő tűzrendészeti, propaganda munkájuk javítása.

Az egyes versenypontok teljesítéséért 10—10 pontot, illetve további 10—10 jutalompontot lehet szerezni és az lesz a járási győztes, amelyik a maximálisan elérhető 240 pontot eléri vagy legjobban megközelíti.

Az egri járásban öt-, négy-, három-, kettő-, illetve egyezer forintos pénzdíjban részesül az első öt helyezett testület, a többi járásban az első három díjazza öt, három, illetve kétezer forinttal.

A tűzrendészeti bizottság ezt követően értékeli majd, hogy a járási győztesek közül melyik a megye első, második és harmadik testülete. A győztes további nyolcezer, a másik két helyezett pedig újabb négy-, illetve háromezer forint jutalomban részesül. Ezeket a díjakat 1968. november 7-én ünnepélyesen adják át.

— g —

„Jó lenne újra kezdeni”

Nyugdíjas tűzoltók találkozója

LLANTÁSAIKKAL végigtapogatták lakat. Minden zug ismerős és mégis más... Itt régen tömlőmosó volt, zuhanyzó áll a helyén; ahol évtizedekkel ezelőtt lovakat tartottak, most gépkocsik sora vár riasztásra. Szobákban pedig négy gépjármű- és 81 gépkocsisora vár riasztásra. Szobákban pedig négy gépjármű- és 81 gépkocsisora vár riasztásra.

gykori mostoha körülmények ellenére ives emlékeznék a régi időkre, mert is csak szerették a hivatásukat, s kezükkel vezették le a tűzoltó egyenest — öt, tíz, huszonhárom évvel ezelőtt. Ezért olvasták szívesen a Somogy megyei parancsnokság levelét, amelyben közzé tették a hívták meg őket.

ÁROM-NÉGY HIJÁN mindenki megitt, csak a betegek maradtak távol. A cvanhárom éves Tábori Pista bácsit ártatózó kísérték el, ugyanis nehezesik már a menés. Amikor olvasta meghívólevelet, eldöntötte: akárhogy is itt lesz. Negyvenháromban ment el, azóta mintha minden szálakadna volna, ami sok éven át válassz-hivatásához kötötte. Amikor ő kezdte, -ben, még nyoma sem volt gépi feladásnak, teljesen a két kezük munká-voltak utalva. Életük túlnyomó része a laktanyában töltötték; maguk vág-a fát, mosták a ruhájukat.

Nekünk mindenki parancsolt, még is nehezítették a sorsunkat. Hol még akkor a maihoz hasonló társasági megbeszélés?!

poharazgatás mellett szoba kerülnek történetek, sokszor elmesélt kaland-

Amikor a tűzoltósághoz kerültem, elsőnek egy cukorkázem oltásához itt kivonulnom. Bokáig ért már az égő or, folyt a kesernyés szagú, forró

massza. Ezt a látványt soha nem felejttem el! — idézi a múltat Czinkotai Frigyes.

EGY MASIK EMLÉKE IS a cukorhoz fűződik, az emlékezetes 1953-as cukorgyári robbanáshoz. Erejük végső megfeszítésével sikerült megakadályozni a tűz továbbterjedését; milliókat mentettek meg a pusztulástól.

Dr. Egyed Dezső megyei parancsnok minden berendezést bemutatott a nyugdíjas tűzoltóknak. Elámultak az URH adóvevő láttán, a modern teleközpontokra is rácsodálkoztak.

— A mi időnkben az egész épületben mindössze egy telefon volt, az is sokszor felmondta a szolgálatot. De jó lenne ilyen körülmények között újra kezdeni a munkát! — sóhajtott fel Kovács Péter nyugalmazott főhadnagy.

A MEGYEI PARANCSONOK elégedetten szemléli a vendégeket, mindenkinek nagy-szerű a hangulata. S hogy még jobb kedvvel távozzanak majd, megígért, hogy a lehetőségekhez mérten segítik majd őket ügyes-bajos dolgaik elintézésében.

PINTÉR DEZSŐ

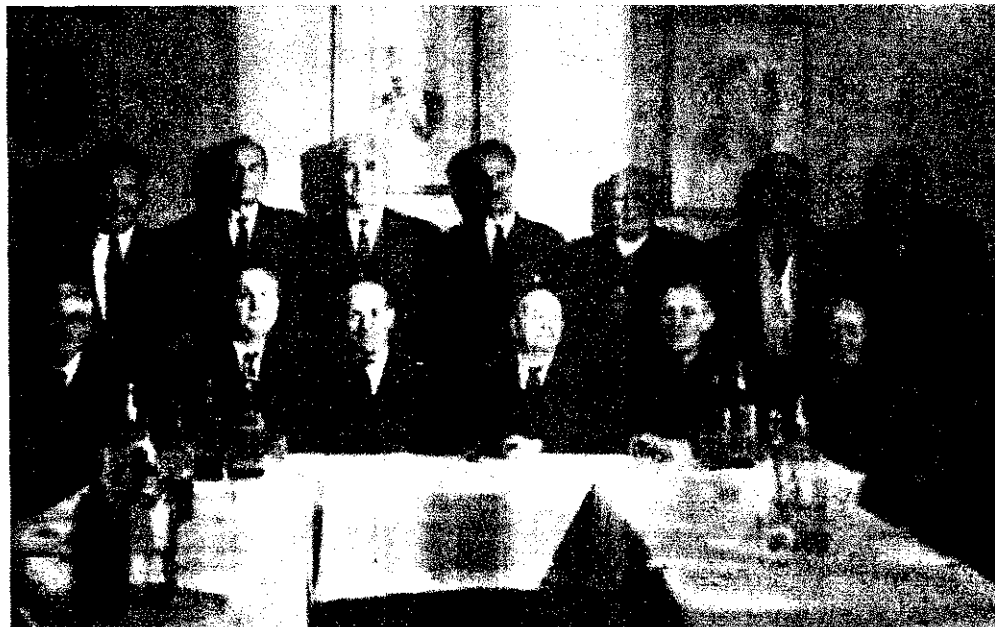

Gyorsan kivonultak

Feltehetően szabálytalan fűtés következtében (fát raktak szárítani a fűrészporsó fűtésű kályha tetejére), január 5-én leégett az újpéteri Péteri Tsz. 30x6 m-es nádfedésű sertésóljának tetőzete.

A helyi önkéntesek a riasztást követően 15 perc alatt 1+8 fővel kivonultak a kárhelyre, s a továbbiakban is segítséget adtak a pécsi tűzoltóknak. Mintegy 40 ezer forintos kár keletkezett.

Gépkocsitűz Sıklós közelében

Valószínűleg rövidzárlat következtében január 6-án a sıklós-barcsi úton, Sıklóstól másfél kilométerre kigyulladt Iván Csepcesk jugoszláv állampolgár Chevrolet típusú személygépkocsija. A tüzet a gyorsan riasztott pécsi egységek oltották el. A kár így is kb. 80 ezer forint.

HÍREK

Próbauzemelés közben...

A tamási járásban levő fornádi állami gazdaságban kigyulladt és leégett egy próbauzemelés alatt levő AF típusú csatornás terményszárító gép. A helyi létesítményi tűzoltók először faltűzcsaprról szerelt sugárral avatkoztak be, majd amikor a gépből kiszedték a terményt, s új-ból tűz keletkezett, riasztották a tamási önkéntes tűzoltóságot. Felte-

hetően a termény túlhevítése okozta a január 8-i káresetet. A gazdaságot kb. 70 ezer forint veszteség érte.

Építési hibából

A szabálytalan építésű füstcsatorna tüzet okozott a szegedi Hámán Kató utcában levő diákszálló padlásterében. Kb. 350 négyzetméteres területen égett a palabortás alatti deszkázat felülete. A január 13-i tüzeset során szegedi egységek vettek részt az oltásban, a szőregi és mórhalmi önkéntesek gépjármű-

veszteséget, hogy későn riasztották a tűzoltóegységeket. Így a páparancsnokság beosztottal, valamint helyi, a devocseri és a neményi önkéntesek már nem tudtak megakadályozni a tsz-t ért 200 ezer forintos kárt.

Külföldi hírek

Egyesült Államok: Az erdőgazdasági szakemberek kísérleteket folytattak számos olyan növényvel, amelyeket fel lehet használni a tűzleni védekezésre. Ezek a növények nem égnék, csupán elszenesednek és így megakadályozzák a tűzvaterjedését. Ha a közönséges erdőtelepítések közé sávosban elültetik őket, akkor mintegy falat alkotnak az erdőtüzekkel szemben. Néhány ilyen növénynek igen erős a gyökérzete és így a talaj megkötését felhasználhatók. A lángra nem lebegő növények közé tartozik a rostyán és a rozsmaring.

Belgium: Malin városban felelt bant egy löszergyártó üzem. 15 ember meghalt, hevenen megsebesültek.

FEJTÖRŐ FEJTÖRŐ

Vízszintes sorok: 1. Az éghető anyagok főbb tulajdonságai (folyt. v. 63.). 13. Csüngő. 14. Névelős magánhangzó. 15. Ajul. 16. Rossz lovat. 17. Sportol. 18. Csik. 20. Vissza: becézett női név. 48. Hirtelen le sodor. 46. Ikrában van! 47. Haj nőhet így. 49. Sav igéje. 50. Tetet. 62. Favágó szerszám. 63. A vízszintes 1. folytatása (folyt. függ. 19.).

Függőleges sorok: 2. Keverék. 3. Csomó, visszafelé. 4. Vissza: szám (-). 5. Görög betű. 6. Kissé maró határú. 7. Régi nép. 8. Fegyver része. 9. Dunamenti község. 10. Létezett. 11. Közlekedési csomópont. 12. Nem esik tovább. 16. Függőleges 19. folytatása. 19. A vízszintes 53. folytatása (folyt. függ. 16.). 22. Énekel. 23. Nyári eső (+). 26. Kútfa. 27. Keresztül. 30. Mássalhangzó. 31. Néha a föld teszi. 33. EEEE. 34. ... ezt kell szeretni. 36. Róla, mássalhangzó. 38. Van ilyen szezon is, de visszafelé. 40. Tagadószó. 41. Terület-rövidítés. 43. Elektrotechnikai gyárunk. 48. Névelős rag. 51. Az akt (+). 52. Becézett női név (-). 53.

Diplomás emberek foglalkozása előtt állhat. 54. En, németül, fonetikus. 55. Feltételes kötőszó. 56. Kettős megállóhely. 57. Rázó, azonos hangzó. 58. Vissza: 59. Létezik. 60. Skálahang. 61. Víz. 62. Van ilyen lap is.

Megfejtésül az alábbi sorokat kell beküldeni: vízszintes 1. és folytatásai: vízszintes 63., függőleges 19. és 16.

Be kell küldeni továbbá a pontokkal megjelölt kockákban levő betűkből összeállítható szót, az éghető anyagok általában ebből tartalmaznak legtöbbet (40-50%-ot).

A helyesen megfejtők között könyvjutalmakat sorsolunk kj.

Megfejtési határidő: 1968. február 20.

K. I.

Az 1. számban megjelent kereszt-rejtvény helyes megfejtése a következő: ÉGHEŐ ANYAGOK TULAJDONSÁGAI, HOÁTADÁS FŐMAI, GÁZCSERE, JELEGE.

A pontokkal megjelölt kockákban levő szó: ROBBANÁSOK.

Könyvjutalmat nyertek: Csombódi Imre Berekludó, Galambos Mártonné Budapest, Lendvai László Gyoma.

A nyereményeket postán küldjük el.

BIKOS PÉTER tűzoltó százados



1920—1968

Hosszas szenvedés után távozott közülünk a párt régi harcosa, a Magyar Partizán Szövetség tagja, a testület szerény, de igyekvő munká-

sa. Fiatalon lépett a görög kommunisták soraiba és fogott fegyvert szülőhazája, népe elnyomói ellen. Az évek során különböző beosztásokban dolgozott. Tíz esztendeje került a tűzrendészethez, s haláláig a budapesti XVIII—XIX. kerületi parancsnokság állományában teljesített szolgálatot. Vasakarattal küzdötte le a nyelvi nehézségeket, és szorgalma, lelkiismeretes munkája révén testületünk értékes tagjává vált. Korai halála mélyen megrendített bennünket. Mély emberisége, rövid, de harcoss életútja példa marad számunkra; emléket kegyelettel megőrizzük.

fecskendőjét tartalékképpen Szegre rendelték. A káreset során Annus Andor és Oroján Péter István főiskolai haligatók könnyebb füstmérgezést szenvedtek. A kár kb. 40 ezer forint.

Hollandia: A rotterdami kikötő tűz keletkezett a „Jaguár” nevű namai hajón. A tűz fészket elborított füstfelhő visszavonulásra kényszerítette a hajóra érkező tűzoltókat. A hajótérben, ahol 900 tonna liszt volt, robbanás következett. Jellemző az erejére, hogy a levegő repült a hat rakodónyílás zárófedele. A tüzet csak akkor sikerült lokalizálni, amikor vízzel árasztották a koprakulladékkal megrakott hajóteret. A feltevések rint ez a rakomány gyulladt ki szőr.

Benzinlángpával próbálta...

Bardi János gépkocsivezető a Szabolcs megyei Fethézáján január 14-én benzinlángpával akarta előmelegíteni egy Ikarus 311-es típusú, 40 személyes autóbussz motorját. Eközben a motorháznál levő elektromos vezetékek meggyulladtak, a tűz tovább terjedt, s elégett az autóbussz karosszériája és belső berendezése. A tüzesethez riasztott helyi önkéntesek és nyíregyházi egységek már nem háríthatták el a kb. 100 ezer forintos kárt.

Leégett a műhelyépület

A Zsuzsanna megyei Káptalanfa község tsz-majorjában január 14-én este leégett egy 12x8 m-es alapterületű, deszka oldalfalú, stukatúrozott műhelyépület, amelyben parkettát készítettek. Mintegy 30 köbméter parketta is a lángok martalékvá vált, s két gép is megrongálódott. A tűz keletkezési okát még nem állapították meg. Növelte a

Svédország: Hétezer liter üzemanyag robbant fel a Lund és Börsöd városok közötti vasúti állomáson bekövetkezett katasztrófa kalmával, amikor egy színültig betöltött tartályos gépjármű ösz között egy mozdonyval. A lán 50 méter magasra csaptak. Elbottottak a mozdonyt, amely csikfékekkel — valóságos tűzgömb — még több száz métert haladt 15 perc múlva megrögzött tüzeltség, azonban a két jármű vezetőinek életét nem sikerült megmenteni.

Kolumbia: Choco tartományi rosnák minden nyolcadik lakójáért kiadották a tüzet következményeként. A tűz sok lakóházat és középületet pusztított el. Egy éghető anyaggal raktár is felrobbant.

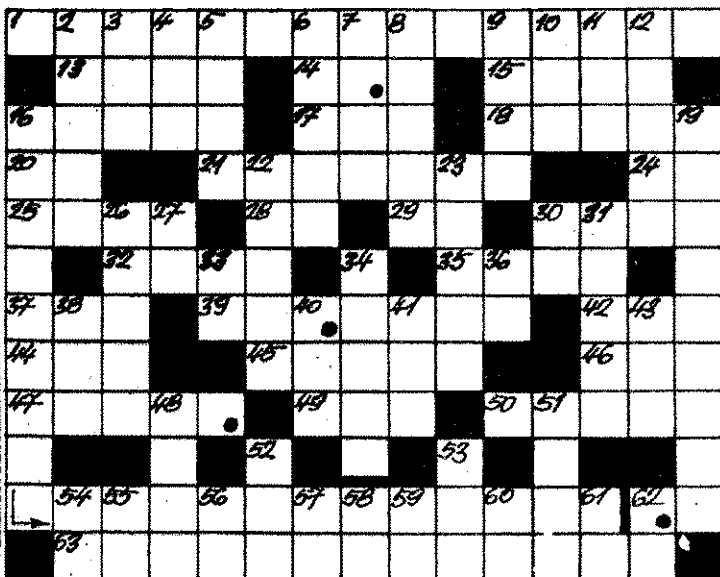

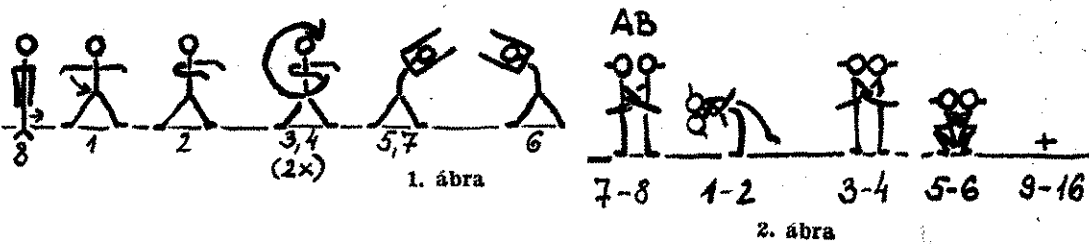

Készülnek

A testnevelési foglalkozások mozgásanyaga

AKADÁLYTOERNA: I. komplexum

CSAKNEM MÁSFEL HÓNAP SZÜ-
ET UTÁN, ismét labdarúgókkal
ipestült be a Kun utcai tornaterem.
tétő is, hiszen e sorok írásakor
írbeli ennyi van hátra a baj-
ki évad kezdetéig.

A Tűzoltó Dózsa újonc NB II-es
apatának labdarúgói szemmel lát-
ólag igyekeznek is kihasználni az
5t. Nagy kedvvel végzik a külön-
le erő- és ügyességfejlesztő gim-
sztikai és talajgyakorlatokat.

A SZÜNETHEN Nagy József edző-
l beszélgetünk. Elmondja, hogy
ir a tavalyinál sokkal nagyobb
vetelmények figyelembevételével
főttá össze a felkészülési tervet.
méll, a játékosok továbbra is
yanilyen lelkesedéssel dolgoznak
jd, tekintve, hogy arányilag rövid
l aiat kell kialakítani a csapat
usát, és összeszokniuk az egy-
s játékat nem nagyon ismerő ré-
és új labdarúgóknak.

NAGYON FONTOSNAK TARTJA
jó közösségi szellem kialakítását
hiszen enélkül aligha valósíthat-
meg a kitűzött célt: az együttes
NB II-es középcsapattá válását.

az együttes tagjai nagy becsvágy-
l készülődnek, s bár az edző alau-
san megdolgoztatta őket, mégis
gén vesznek részt a kikapus já-
ban.
versengés érthető, ugyanis pil-
atnyilag 22 főből áll a keret, s kö-
ük kerül majd ki az a tizenegy,
tve az a két tartalékjátékos, aki
rcius II-én először játszik NB II-
bajnoki mérkőzést a Tű. Dózsa
szejben.

KERET LEGISMERTEBB TAG-
Lenkel Sándor, az Újpesti Dózsa
kori válogatott játékos, akit bár
I-es csapathoz is hívtak, mégis
döntött, hogy Illa-fehér színek-
folytatja pályafutását.

tornatermi és szabadtéri felkél-
lést erős edzőmunkázások köve-
majd, hogy játéka lendüljön a
da március közepéig.

TARTALEK- ÉS IFJÚSÁGI
YÜTTES IS szorgalmasan készül,
sgre könnyen elképzelhető, hogy
ik-másik játékosra szükség lesz a
ycsapatban. Itt említjük meg,
y ebben az évadban Oroszi Jó-
edző irányítja az ifik munkáját.

L. K.

SZABADGYAKORLAT:

I. komplexum

3. gyakorlat: (1. ábra). Kar- és ol-
dalgyakorlat. Kiinduláshelyzet: alap-
állítás. Bal lábbal lépés oldalra terpez-
állításba, karemeléssel oldalt, oldalsó
középtartásba (1); jobb karral fél-
karkörzés lefelé mélytartáson át bal-
ra a mellkas elé hajlított helyzetbe
(2); mindkét karral körzés lefelé a
test előtt kétszer (3-4); törzshajlí-
tás balra, a kar magastartásban mar-
rad (5); törzshajlítás jobbra (6);
törzshajlítás még egyszer balra (7);
törzsnyújtással és karleengedéssel
oldalt, bal lábzarás a jobbhoz a ki-
induló helyzetbe (8).

Az egész gyakorlatot az ellenkező
oldalra is meg kell ismételni.

PÁROSGYAKORLAT:

I. komplexum

3. gyakorlat: (2. ábra). Nyújtó-
gyakorlat. Kiinduláshelyzet: „A” és
„B” egymásnak háttal, karfűzés.
„A” törzshajlítással előre „B”-t a
hátára húzza (1-2); kiinduláshelyzet
(3-4); mindketten egymás hátának
támaszkodva leguggolnak (5-6); ki-
induláshelyzet (7-8).

Az egész gyakorlatot szerepcserél-
vel is végre kell hajtani.

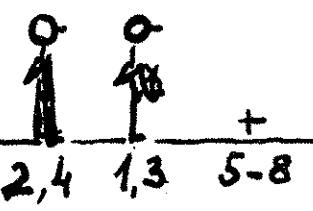

3. ábra

GUMIKÖTÉL-GYAKORLAT:

I. komplexum

3. gyakorlat: (3. ábra). Lábgyakor-
lat. Kiinduláshelyzet: alapállásban
fogással, mélytartásban bal lábunk-
kal ráteperünk a kötélre, majd a kö-
telet úgy húzzuk fel vállmagasságig,
hogy jól feszüljön, és kezünket a
mellkasunkra szorítjuk.

Bal térdemelés mellmagasságig
(1); kiinduláshelyzet és lábcseré (4);
jobb lábbal hasonló módon végéz-
zük a gyakorlatot (5-8).

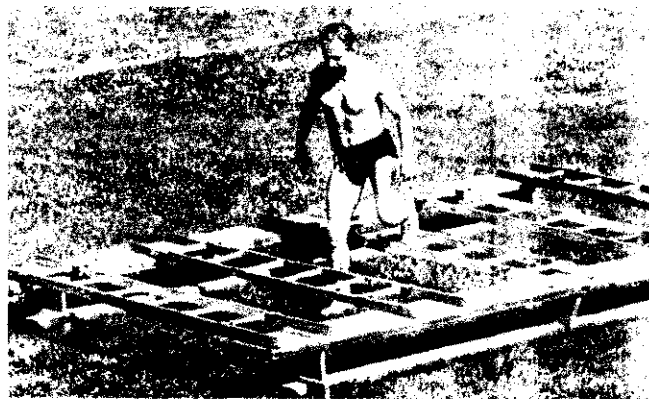

4. ábra

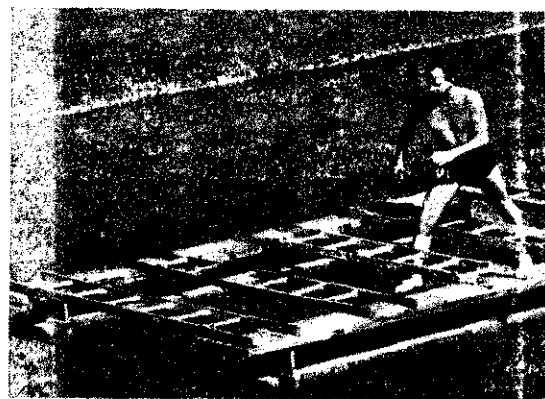

5. ábra

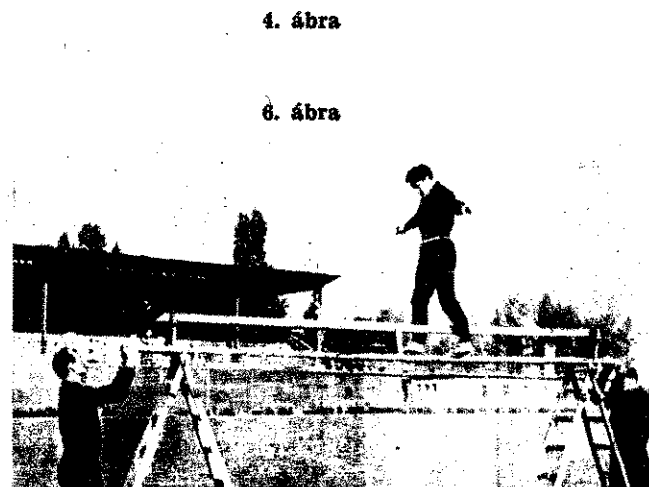

6. ábra

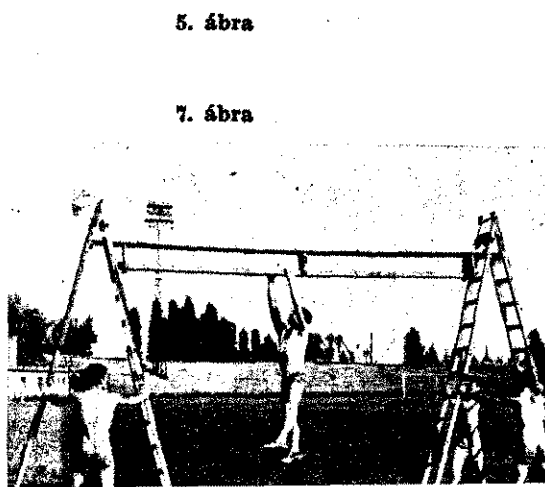

7. ábra

AGYAR TŰZOLTÓ

A magyar tűzoltóság folyóirata
rkeszti a szerkesztő bizottság
Felelős szerkesztő:
Beszteri Lajos
tűzoltóalezredes
Szerkesztőség:
V. Néphadsereg u. 9.
Telefon: 313-700.
dja a BM Tűzrendészet Országos
Parancsnoksága
felelős kiadó: dr. Mieszkó Rudolf
Terjeszti a Magyar Posta

1356/2 — Zrínyi Nyomda, Bpest,
F. v.: Bolgár Imre

INDEX: 25 604



Ezeket az áramfejlesztő szereket CSD 420-as típusú, nagyjavításra beütemezett gépjárművekből alakították át — egyidejű felújítással

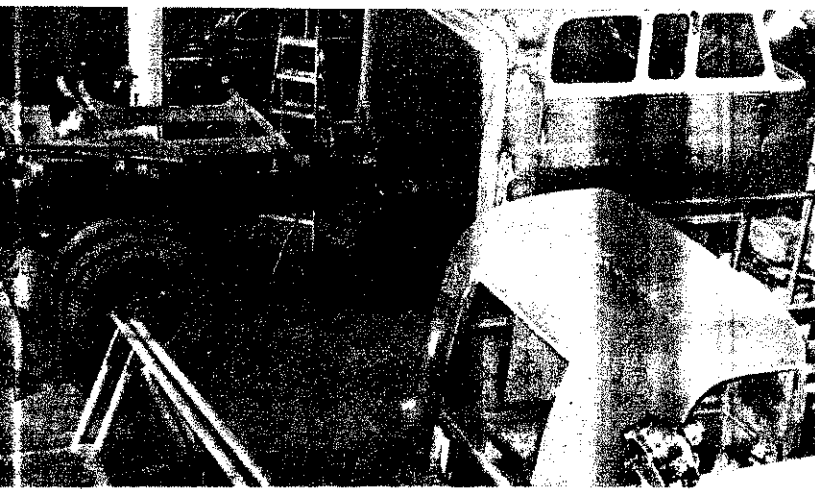

Az első negyedévre tervezett három habbal oltó gépjármű közül egy már dukkózásra vár



A mintakészítéstől kezdve a motornagyjavításig — az ellenőrző és szervíz szolgálatot is a műhely kollektívája végzi

(Foto: Ozváry László és a budapesti parancsnokság fotoszolgálata.)

MI ÚJSÁG a Központi Műhelyben?

Központi Javítóműhely — így ismerik országszerte a Kun utcában levő, kis üzemnek is beillő műhelyt. Elsődrendű feladata a hibás tűzoltószerek javítása, értékben mégis a speciális tűzoltó gépjárművek kivitelezésével ad inkább többet a népgazdaságnak.

Az itteni tevékenység sokoldalúságának bizonyítéka az számos különleges felszerelés, amelyet részben a Műszaki Felkészítési Osztály kollektívájának segítségével készítettek, és az a saját tervezésű speciális szerek, amelyek ugyancsak a kollektíva alkotóképességét dicsérik. Az elmúlt két év során több millió forintos megtakarítással hívták fel magukra a figyelmet, — de az ennél jóval lényegesebb: tovább növelték a mentő tűzrendészet hatáskörét.

Képriportunk csupán bepillantást ad a műhely munkájáról — a részletesebb ismertetésre lapunk további számaiban majd visszatérünk

Saját készítésű alkatrészek a raktárban — habbal oltó gépjárművekbe kerülnek majd



Ennek a Töredék PLA 1500 típusú gépjárművel a tűzoltószerek rendezésének beépítését az elmúlt évben végezték el



Hosszú évek óta kézi tartóval látják el a Ferihegyi stávkiszolgáló szolgálatot. Ez a szer jóval biztonságosabb, mint az eddigi, mert a megkezdett munkát a forgalmat

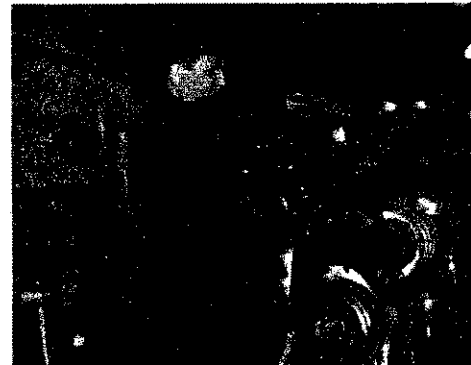



Tanfolyamon

Szivattyúkezelési gyakorlat a szombathelyi gépjármű-
vezetői tanfolyamon

(Képriport a 14–15. oldalon)



berben lett volna tizenegy esztendeje, hogy a pécsi parancsnokság állományaiba lépett. Nem érthette meg, mert 1968. február 18-án hajnalban, hivatása teljesítése közben életét áldozta.

Kiváló tűzoltó volt, sokoldalúan képzett, tehetséges szakember. Odaadó munkájával előjárói és harcostársai körében osztatlan elismerést vívott ki magának. A generátorszer gépkocsivezetője nemcsak a gondjaira bízott nagy értékű felszerelést óvta, gondozta féltőn, s kezelte hozzáértéssel, hanem egyúttal a parancsnokság műszaki felelősi tisztét is eredményesen töltötte be.

Fegyelmezettsége, kemény, határozott fellépése, tiszteletet parancsoló, józan élete, őszinte emberszeretete pedig a példa erejével hatott környezetére. Ha a körülmények úgy hozták, helytállására mindenki bízott számíthatott; tűz- és káreseteknél csakúgy, mint a szolgálati étellel együttjáró min-

dennapi munkában, mert áldozatkész-sége, fáradhatatlansága közismert volt.

Szülőfalujában is megbecsülés övezte a lelkes közéleti munkást, aki tanácsstagnként és a Hazafias Népfront Bizottság helyi elnökeként annyit fáradozott, és jeleskedett szűkebb pátriája fejlesztésében, a társadalmi erők összefogásában.

Tragikus halála mélyen megrendített valamennyiünket. Kis családja a szerető férjet, a rajongásig szeretett édesapát veszítette el, testületünk egyik kiváló kommunista harcosát.

Esküjéhez hiven élt, teljesítette kötelességét, és áldozta életét a hivatás hű szolgálatában. A Magyar Népköztársaság belügyminisztere Regál Antal elvtársat 175. számú parancsával hősi halottá nyilvánította, és soron kívül tűzoltó alhadnaggyá előléptette.

Emlékét a hősokeket megillető tisztelet és kegyelet mély érzésével megőrizzük.

Regál Antal t. alhdgy.
(1934—1968)

Összel töltötte volna be harminc-negyedik életévét, s annak is szeptem-

Események KÉPEKBEN



Február 16-án — tőlő szolgálattuk 1 gyedszázados évfordulójáról — bensősé hangulatú baráti üszjeüvetelen emlékez a BM-klubban az nak idején együtt szerelt fővárosi tütők. Az ünnepi találkozó résztvevőit Szű Rudolf alezredek szüntötte



Február 23-án igazgértakezleten foglallzótt gyáregységeit tűzrendészeti helyzevel a KERIPAR Kezkezelmi Berendezése és Gépeket Gyártó Vállalat

Kéthetes RBV szakútszti tanfolyam kezdődött február 19-én Budapesten a parancsnokság szervezésében. Az első ilyen jellegű tanfolyam résztvevőit Pillók János alezredek, országos parancsnokhelyettes üdvözölte



A kazincbarcikai parancsnokság beosztottainak sok örömtőlük akváriumaik na szeretettel gondozszabbnál szabb parákakóiban

Az 1968. évi feladatokról

Február 6-án tartotta tanácskozását a BM Tűzrendészet Országos Parancsnoksága. Az immár hagyományos év eleji tanácskozáson megjelent dr. Monti János, az MSZMP KB munkatársa. Az országos parancsnok-helyettesek, megyei parancsnokok, továbbá a Parancsnokság osztály- és alosztályvezetőinek részvételével rendezett értekezleten dr. Micskó Rudolf tűzoltó vezérőrnagy, országos parancsnok mondott beszédet.

Beszéde bevezető részében

a tűzrendészeti szervek előtt a múlt évben állt legfontosabb feladatokat körvonalazta, s hangsúlyozta: növeli a tanácskozás jelentőségét, hogy erre olyan időszakban és körülmények között kerül sor, amikor az új gazdasági mechanizmus előkészítő szakaszából áttérünk annak gyakorlati alkalmazására, s végeredményben a IX. kongresszus határozatai megvalósításán munkálkodunk. A főbb tennivalók végrehajtását illetően leszögezte, hogy az összességében eredményes volt, és 1967-ben további fejlődés jellemezte a tűzrendészeti szervek munkáját, majd áttért a szakágak tevékenységének részletes értékelésére.

A megelőző tűzrendészet területéről az 1/1963. BM-számú rendelet átdolgozásának előkészítését, a gázenergetika tűzrendészeti követelményeinek szabályozását, a frisslevégés szénaszáritás előírásainak kidolgozását; az építőiparban használatos műanyagok vizsgálatát, országos és szakmai szabványok módosítását emelte ki mint fontosabbakat. Ez utóbbiak kapcsán elmondotta: a szabványok átdolgozása azért vált szükségessé, mert műszaki színvonaluk, biztonsági előírásaik már nem feleltek meg a követelményeknek, számos esetben gátolták a korszerűbb szerkezetek s műszaki megoldások kialakítását.

A következőkben a területi szervek szakértői, illetve hatósági tevékenységével foglalkozott. Elismeréssel szólott a használati szabályok, határozatok végrehajtásának ellenőrzéséről, s úgy értékelte, hogy ezek eredményeként javult a létesítmények tűzrendészeti helyzete. Egyidejűleg nagyobb átgondoltságra, következetességre és a technológiai folyamatok alapos tanulmányozására hívta fel a figyelmet.

Ugyancsak pozitívnak mondotta a létesítmények éjszakai és munkaszüneti ellenőrzését, és többek között megállapította: azok számos olyan szabálytalanságot tártak fel, amelyek egyébként feltehetően nem kerültek volna felszínre. Az ezeket követő szignalizációt is hasznosnak minősítette, majd az ellenőrzés e módjának további folytatását jelölte meg egyik jelentős feladatként.

A szabálysértési eljárásokkal foglalkozva, azokat megfelelőnek értékelte. Mint mondotta, a hatóságaink a büntetőjog-politikai elveket hevesen alkalmazzák kezdeményezték az eljárásokat, és érdemi döntéseikre a kellő differenciáltság volt jellemző. Hiányosságként ve-

tette fel azonban, hogy egyes helyeken még olyan esetekben is tartózkodnak az eljárás kezdeményezésétől, amikor nyilvánvalóan az lenne célra vezető. Egyidejűleg azt is előrebocsátotta, hogy a szabálysértési kódex hatálybalépése után az új rendelkezések gyakorlati alkalmazása igen nagy körültekintést igényel, fokozott felelősséggel jár, s erre kellően fel kell készülnünk.

A létesítmények tűzrendészeti bizottságainak tevékenységéről szólva kiemelte, hogy az általában kedvezően befolyásolta a tűzvédelmet. A 6447 helyen mintegy 28 ezer tagot számláló apparátus közül a Borsodnádasi Lemezgyár, a Gördülőcsapágy Művek, a Mát-raidéki Fémű, a Kaposvári Pamutfonóipari



Az értekezleten dr. Micskó Rudolf tűzoltó vezérőrnagy, országos parancsnok beszédet mondott.

Vállalat, a Szombathelyi Cipőgyár, a HPS Soroksári Gyáregysége és a Magyar Optikai Művek bizottságainak elismerésre méltó munkáját emelte ki. Megjegyezte viszont, hogy a kisebb létesítményekben – különösen a ktsz-ekben és a termelőszövetkezeteknél – korántsem mondható kielégítőnek a bizottságok tevékenysége.

Az ipar tűzrendészeti helyzetét

elemelve annak a véleményének adott kifejezést, hogy az – a tűzkárok növekedése és számos, továbbra is nehezítő körülmény el-

tanácskozott a Tűzrendészet Országos Parancsnoksága

lenére – fejlődött az elmúlt évekhez viszonyítva. Az elért eredményeket jórészt a rekonstrukcióknak, továbbá a fejlettebb technológiák és korszerűbb gépek alkalmazásának tulajdonította.

Leggyakoribb ipari tűzkeletkezési okként a technológiai előírások megszegését, az elektromos berendezések, vezetékek túlterheltségét és elavultságát, valamint a hegesztéseknél minduntalan ismétlődő gondatlanságot jelölte meg.

Javulónak ítélte meg a helyzetet a mezőgazdaságban, különösen annak állami szektorában és mérsékelten a termelőszövetkezetekben. A körülmények javulásához ezen a területen is hozzájárult a tűzveszélyes épületek átépítése, korszerűsítése és a villámhárítók mind szélesebb körben való alkalmazása. Ugyanakkor azonban arra figyelmeztetett nyomatékosan, hogy a meglévő régi építmények, egyes új technológiák meghonosítása, de különösen a többnyire tűzveszélyes melléküzemágak rohamos elterjedése jelentenek igen nagy veszélyt. Az utóbbiak körülményeit csak súlyosbítja, hogy sok helyütt még az alapvető tűzrendészeti előírásoknak sem tesznek eleget.

A lakóépületek tűzrendészeti helyzetére kitérve elmondotta, hogy szerveink számára ez a terület főleg az elektromos háztartási gépek, továbbá az olaj- és gáztüzelésű fűtőberendezések tömeges elterjedése miatt okozott nehézségeket az elmúlt esztendőben is. Különösen a fővárosban, Békés, Heves és Csongrád megyében keletkezett sok lakás-, illetve lakóépülettűz, többnyire gondatlanságból.

A tüzesetek értékelésére rátérve megállapította: hatóságaink és a tűzrendészet társadalmi szervezetének aktívabb tevékenysége ellenére is jelentős a számszerű és kárelmértékbeli növekedés. Az előfordulás gyakoriságát tekintve Borsod, Baranya, Szabolcs-Szatmár, Bács-Kiskun, Csongrád és Heves megyékben volt a legtöbb tűz. Sajnálatosnak mondotta, hogy a tüzek következtében tavaly 67 személy vesztette életét, és 306 szenvedett súlyosabb vagy könnyebb sérülést.

A tűzkeletkezési okoknál különösen a gyermekjátékra, sugárzó hőre és elektromosságra hívta fel a figyelmet. Utalt a szülők és nevelők segítségére alapozott fokozott felvilágosító munka fontosságára; tüzelő- és fűtőberendezéseknél az éghető anyagok közötti távtávolság megtartásának és a lakosság körében egyidejűleg végzett hatékonyabb propaganda-tevékenység szükségességére; az alkalmatlan elektromos vezetékek, berendezések átszerelésének, kicserélésének megkövetelésére. Hasonlóképpen a tűzvizsgálati munkát illetően is jelentős feladatokat határozott meg.

Ezt követően rátért

a mentő tűzrendészeti tevékenység értékelésére. Kiemelte, hogy a tűzoltási és kárelhárítási munka az elmúlt évben is igen komoly feladatokat jelentett egységeink számára. El-



Micskó elvtárs beszédét több hozzá-
szólás követte. Toronyay István tő.
alez., Heves megyei parancsnok...

ismerően nyilatkozott az állomány gyakorla-
tok alkalmával szerzett helyismeretéről, együtt-
működésének szervezettebbé válásáról. Mint
mondotta, ezek a tényezők realizálódtak töb-
bek között a Dunai Hőerőműben, a Chinoin
Gyógyszer- és Vegyészeti Termékek Gyárában,
a Magyar Rádió épületében, a miskolci István-
malomban, a Visontai Hőerőműben és a be-
rettyőújfalui kórházban keletkezett tüzek
eredményes oltásánál.

A kapcsolatos felkészültség további növe-
lésére hívott fel, majd a tűzoltás módsze-
reinek továbbfejlesztését célzó jelentősebb
kísérletek megállapításait érintette. Elmondot-
ta a többi között, hogy a védőgödörtüzek
mobil felszerelésekkel történő oltásának mód-
szerbeli és taktikai vizsgálata kedvező tapasz-
talatokkal járt. Az intenzívebb habtoró folya-
dék tüzeinek oltására a házilag gyártott
léghabképző anyag ugyancsak hatásosnak bi-
zonyult, és hasonlóan a hazai előállítású fe-
lületfeszültség-csökkentő vegyszerek kísérleti
alkalmazása is igazolta a laboratóriumi mé-
rések eredményességét.

A továbbiakban a kézmunka fontosabb
kérdéseit, az állomány fegyelmi helyzetét, fel-
készültségének körülményeit elemezte. Ez
utóbbinál rámutatott annak fontosságára, hogy
— a célirányosság jegyében — az új ismeretek
alapos elsajátítását továbbra is folyamatosan
biztosítani kell. Megelégedéssel szólt a szak-
mai továbbképzést hasznosan kiegészítő raj-
és egyéni versenyek eredményességéről s
ugyanígy a beosztottak edzettségét fokozó,
ügyességét fejlesztő BM-bajnokságok alapfo-
kú versenyeinek tapasztalatairól.

A pénz- és anyaggazdálkodás, a technikai
ellátottság helyzetének ismertetése után az
önkéntes tűzoltóságok munkájával foglalko-
zott. Egyebek között megállapította, hogy a
testületek az elmúlt évben is tovább erősöd-
tek; gyarapodott a pártoló tagság létszáma,
és eredményeket értünk el az Ifjú Garda tűz-
oltószakaszok szervezésében. Igen lényeges, a
testületek szervezeti erősítését és munkájuk
további javítását szolgáló eseménynek minő-
sítette a vezetőség-újjáavulástó közgyűléseket.
Mint mondotta, azok a helyi állami és társa-
dalmi szervek vezetőinek, valamint a közsé-

**Dr. Honti János, az MSZMP KB köz-
igazgatási és adminisztratív osztályának
munkatársa hangsúlyozta, hogy kedvez-
zők a feltételek a tűzrendészet tevé-
kenységéhez**

gek lakosainak érdeklődése mellett zajlot-
tak le.

A testületek társadalmi és politikai szerepé-
nek növekedését a múlt évi országgyűlési
képviselő- és tanácsválasztásokban vállalt sze-
repükkel és az önkéntesek személyében meg-
választott tisztségviselők számszerű adataival
is illusztrálta.

A szervezet kiemelkedő munkásságát méltatva kitért a versenyeken való megnövekedett
részvételre, a mezőgazdasági nagyüzemek és
a községi lakóházak tűzrendészetének biztosítá-
sában végzett tevékenységükre, és elismerés-
sel adózott a tüzek eloltásában, a káresetek
felszámolásában, továbbá az ár- és belvív-
védekezési munkálatoknál tanúsított derekas
helytállásukért. Az önkéntes tűzoltók tevékeny-
ségével kapcsolatban felhívta a figyelmet a
munkaügyi miniszter 7/1967. számú rendelete-
re, amely kimondja, hogy az önkéntes tűzoltó
igénybevétel esetére átlagkereset jár a
dolgozóknak.

Az elmúlt évi munka összegezéséeként leszö-
gezte, hogy a hivatásos állomány, valamint a
tűzrendészet társadalmi szervezete — a még
meglévő hibák és hiányosságok ellenére is —
becsülettel eleget tett kötelességének, majd az
idei év legfontosabb tűzrendészeti vonatkozású
feladatait ismertette a résztvevőkkel.

Mindenekelőtt azt hangsúlyozta,

hogy az 1968-as év — alapvetően a gazdaság-
irányítás új rendszeréből adódóan — az eddi-
gieknél is nagyobb feladatokat és kötelezettsé-
geket ró a tűzoltóság valamennyi szervére, és
minden vonatkozásban igényesebb és célirá-
nyosabb munkát követel a tűzrendészet vala-
mennyi dolgozójától.

Fontos feladatunk — mondotta summázva —
a vezetés javítása, az új gazdasági mechaniz-
mussal összefüggő, az új viszonyokhoz alkal-
mazkodó anyagi jogszabályok, rendelkezések,
parancsok és utasítások kidolgozása, illetve
végrehajtása. Követelményként áll előtűnk a
személyi állomány erkölcsi-politikai egységé-
nek, fegyelmének szilárdítása, magasabb szín-
tű képzése, a tűzrendészet társadalmi bázisá-
nak fokozott segítése.

A területi szerveket érintő konkrét tennivalók
közül az átgondolt és a változásokkal össz-
hangban álló intézkedéseket; az eljáró szak-
közegek számára a kevésbé ismeretes techno-
logiák, műszaki megoldások előzetes tanulmá-



... és dr. Egyed Dezső tő. alez., So-
mogy megyei parancsnok is felszólalt
a tanácskozáson

nyozását; az 1035-ös kormányhatározat elve-
nek érvényre juttatását; a létesítmények fe-
lesztési tervében a tűzrendészeti előirányzatok
teljesítésének figyelemmel kísérését; a kut-
tási és fejlesztési munka kiszélesítését; a ké-
zemunka minőségének javítását; a tovább
képzésben az új gyártási eljárások, anyagi
tűzveszélyességének, a kapcsolatos megelőző
és oltási módszerek megismerését; a testül-
vezetőségek és az ez évi versenyek megsz-
vezésének segítségét, továbbá a szakfelszerel-
sek karbantartását, üzemképességük biztosítá-
sát és a közlekedési balesetek megelőzésé-
határozta meg fontos feladatként.

Végezetül a KMP megalakulása 50. évfi-
dulójának méltó megünneplésére hívta fel
figyelmet, majd annak a meggyőződésén
adott kifejezést, hogy szerveink, a pártsz-
zetek segítségével sikeresen hajják végre
előtűnk álló feladatokat, s ebben ösztönző e-
ad az is, hogy az idén emlékezünk meg
állami tűzoltóság fennállásának 20. évfordu-
járól.

A beszámolót követően a megyei parancs-
kok kértek szót, tettek kiegészítő jelentést te-
letük tűzrendészeti helyzetéről, a sajátosság
ból adódó elgondolásaik, terveik végrehaj-
sáról és tervezett további feladataikról.

Felszólalt az értekezleten

dr. Honti János elvtárs is. A beszámolót red-
nak, mértéktartónak értékelte, s mint m-
dotta, egy sor dologban a pártbizottságok
a tanácsi vonal tapasztalatai is megegye-
a referátumban foglaltakkal. Egyidejűleg
felső vezetési véleményét is tolmácsolta,
pozitív, és úgy ítéli meg a tűzrendészet m-
káját, hogy az kisebb hiányosságoktól e-
kintve jó, szerénység és az ügy iránti buzga
jellemzi.

Ezt követően arra a szervezeti válto-
zást, amely a KB közigazgatási és admin-
ratív osztálya részéről még hathatósabb tá-
gatást tesz lehetővé, majd annak a véle-
nyének adott kifejezést, hogy a tűzrendé-
munkájához kedvezőbbek a feltételek,
néhány évvel ezelőtt.

A továbbiakban a tüzesetek és -keletki-
okok alakulásával foglalkozott. Ezzel össze-

gésben a bűnüldöző szervekkel való szorosabb kapcsolat, a gazdálkodó szervek felelősségének az eddiginél élesebb felvetése, továbbá a tiltott helyen dohányzókkal szembeni erélyesebb fellépés és egyáltalán az ilyen esetekért felelősök kártérítésre kötelezésének szükségességét hangsúlyozta. Hozzátette azonban, hogy miután pl. a dohányzási tilalom megszegése az üzem fegyelmének megsértésével függ össze, az üzemekben ilyen esetekben ne mi, hanem az ottani vezetők teremtsenek rendet.

A gondolatsor folytatásaként ezután arról beszélt, hogy egyes helyeken a végrehajtó bizottsági ülés vitájában némely gazdasági vezetők olykor mintegy kívülállóként tesznek fel tűzrendészeti vonatkozású kérdéseket. Előfordul olyasmi is, hogy tűznél pl. nem a keletkezés oka foglalkoztatja az ilyen beállított-ságú vezetőket, hanem a tűzoltók beavatkozásának milyenségét bírálják. „Tudjuk – mondotta –, hogy az igazgató elvtársak nincsenek könnyű helyzetben, de olyanban sem lehetnek, hogy kívülállóként szemléljék a tűz oltását és megelőzésének kérdését. A realitás azt követeli, hogy mindenki, akinek köze van a termelési folyamathoz, az maga vállalja a felelősséget is.”

Hozzászólása további részében arra figyelmeztetett, hogy az előírásoknak tekintélyt kell szerezni, és senki ne érezhesse, hogy netán szíveséget tett a tűzrendészetnek azok megtartásával. Az eljáró közegek mindig a törvényes rendelkezésekre való hivatkozással lépjenek fel, hogy még azok is világosan lássák végre a rend szükségességét, akik ma még holmi szekatúrának tekintik a hatóság eljárását, figyelmeztetéseit.

Tűzeseteknél a nagyobb károsodás megakadályozására hívták fel, majd a propaganda-munkában a sajtó, különösen a helyi lapok adta lehetőségek jobb kihasználását, s ezzel a felvilágosítás fokozását látta célszerűnek.

Befejezésül továbbra is a megelőzés fontosságát emelte ki fő feladatul, és ezzel együtt annak szükségességét hangsúlyozta, hogy az sem közömbös, hogy a már megtörtént tűzesetet követően milyen következetes a vétkesek

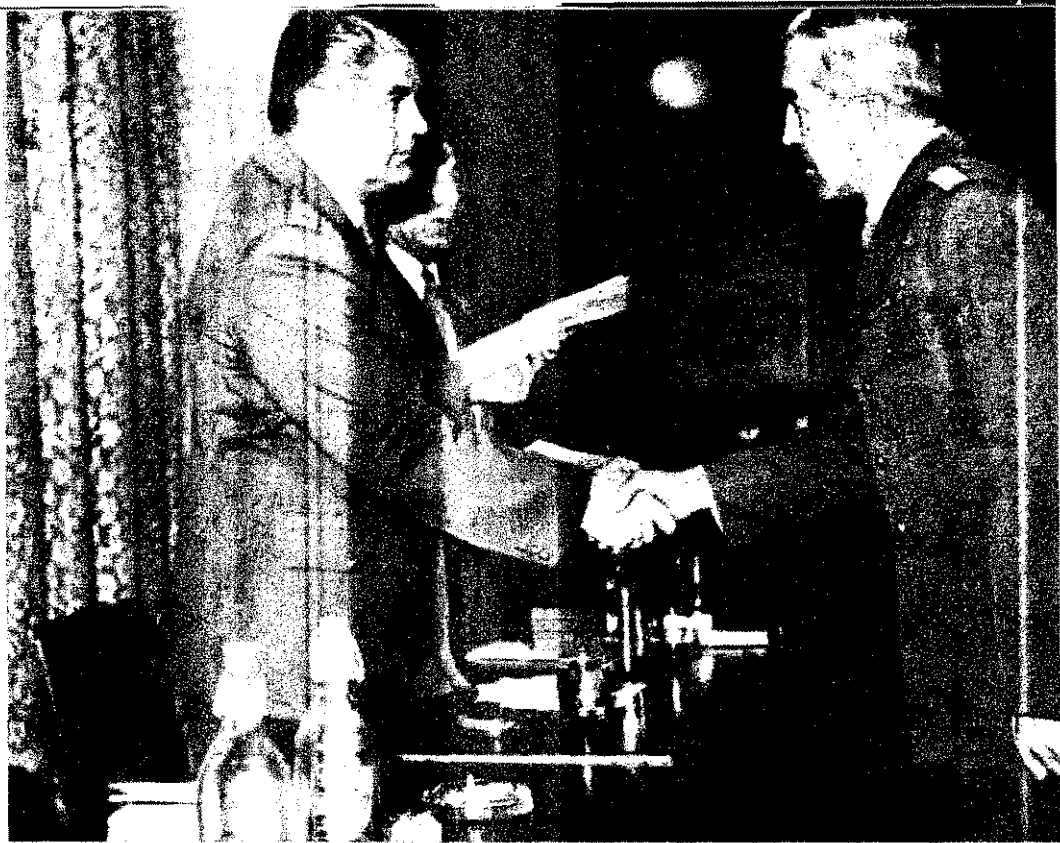

Az országos értekezleten Micskó vezérőrnagy elvtárs több megyei parancsnoknak kitüntetést nyújtott át 20 éves eredményes szolgálatáért. A kitüntetettek egyike Farkas József tű. ezds., a BM Tűzrendészet Győr megyei parancsnoka

felelősségre vonása. Ez persze nem azt jelenti, hogy minden esetben és mindjárt a bíróságnál kezdjük. Arra viszont ügyeljünk, hogy egyetlen mulasztó se mondhassa el: nem felelős a történetekért, amikor éppen ő maga tudja legjobban, hol, miben követte el a hibát, amellyel súlyos károkat okozott.

Az elhangzott hozzászólásokra

Micskó vezérőrnagy elvtárs adott választ. Zárószavában ismételtén aláhúzta annak fontosságát,

hogy a tűzrendészet ellenőrző közegei alapos körültekintéssel, következetességgel végezzék munkájukat.

Területi szerveink elsőrendű feladatuknak tekintsék az ipari és mezőgazdasági létesítményekben, illetve községekben működő tűzrendészeti bizottságok rendszeres és hatékony tevékenységének segítését, az önkéntes-tűzoltótestületek – de különösen a területfelelősök – pedig továbbra is lelkiismeretes és tervszerű jó munkával járuljanak hozzá a tüzek megelőzését célzó törekvések sikeréhez.

Az értekezlet résztvevői élénk érdeklődéssel hallgatták a sajátos területi problémákat is felvetett hozzászólásokat

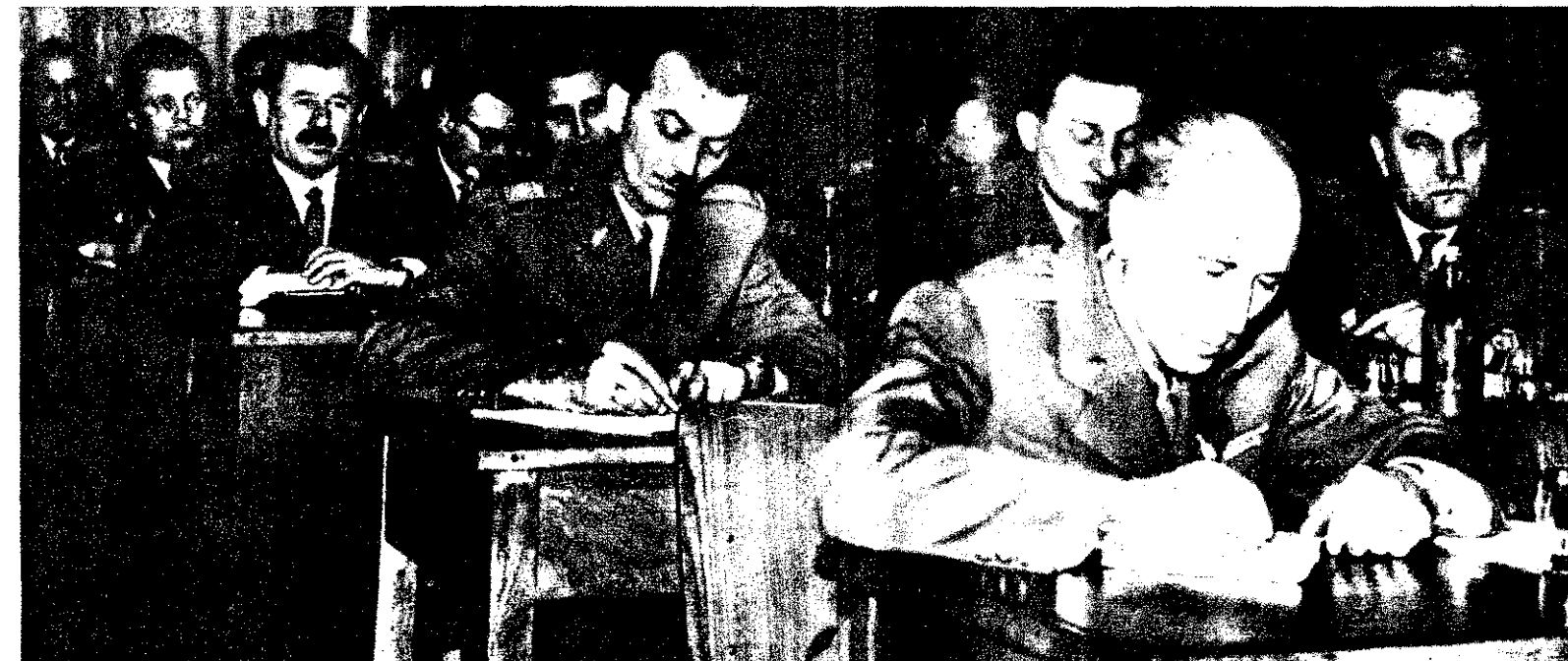

Övendetes, hogy hazánkban meg-
élénkült a vitaszellem, s a vi-
ták középpontjában a társadal-
mi fejlődés szempontjából fon-
tos kérdések állnak. A végbement vál-
tozások egy sor új problémát hoztak fel-
szíre, amelyek elméleti kidolgozása el-
engedhetetlen fontosságú a szocializmus
építéséhez. Természetesen a válaszkeres-
ésnek eltérő nézetek is velejáírói. Viszont
a viták alkalmasak arra, hogy a reális
megítéléshez minden szempontot figye-
lembe vevő döntések szülessenek. A vi-
ták során persze óhatatlan, hogy ne ta-
lálkozunk tudatos vagy nem tudatos el-
lenségessé beállítással. Ennek kockázata-
tát vállalni kell, és segíteni a káros néze-
tek visszaszorítását. A helyes döntések ér-
dekében vállalt vita a reakció, a téves
nézetek visszaszorításához szükséges ér-
vek kialakulását is segíti.

Napjaink vitáiban jelentős helyet fog-
lal el társadalmunk osztályszerkezete ala-
kulásának témaköre. A viták e témában
— a téves, hamis nézetek megjelenését is
beleszámítva — valóságos gondok meg-
oldása érdekében folynak, és a szocializ-
mus teljes felépítése új vonatkozásai fel-
tárásának igényéből táplálkoznak, élő
szükségletet fejeznek ki. Pártunk a szo-
cialista jövő alakításán dolgozik, s éppen
e jövő szempontjából fontos a már beál-
lott változások és a most formálódó át-
alakulások feltárása. A társadalom tuda-
tos irányítása szükségessé teszi az objek-
tív gazdasági, politikai, ideológiai-kultu-
rális folyamatok és összefüggések tisztán-
látását. *Társadalmi fejlődésünk megköve-
teli annak reális számbavételét, hogy mi-
lyen osztályok, rétegek vannak ma ha-
zánkban, az osztályokon belül milyen ré-
tegmozgás van, mi az osztályszerkezet fej-
lődésének objektív tendenciája.*

Gyakran találkozunk a vitákban leegy-
szerűsítéssel, egyoldalú megközelítéssel,
túlzott következtetésekkel is. Elméleti
kérdésekkel nem behatóan foglalkozók
körében olyan nézet alakult ki, hogy ha-
zánkban a nagy osztályösszeütközések ko-
ra lezárult; lényegesen kimutatható vál-
tozások most nincsenek a társadalom osz-
tályszerkezetében, ezért szükségtelen
ilyen kérdésekkel foglalkozni. Ez a nézet
azonban nem fogadható el. Átmeneti kor-
szakban élünk, a szocialista fejlődés min-
den eredménye változásokat hoz az osz-
tályszerkezetben is, nem mondhatunk le
tehát a rendszeres elemzésről. Gyakran
találkozunk azzal is, hogy egyes elméleti
szakterületen dolgozók, egy-egy szociog-
ráfiai felmérés nyomán, kisebb társadal-
mi csoportokra vonatkozó adatokból
messzemenő következtetéseket vonnak le.
Van olyan is, aki vitatja a lenini osztály-
meghatározás érvényességét hazánkban,
mondván, hogy a tulajdonviszonyok már
nem töltenek be meghatározó szerepet a
társadalom osztályszerkezetében. Milyen
hiba van emögött? Az, hogy hamis kö-
vetkeztetésre jutnak abból a tényből, hogy
*a tulajdonviszonyok szerepe nem kizáró-
lagos a szocializmusban az osztályok el-
határolásánál. Az alapvető osztályok meg-
határozásában ugyanis napjainkban is
döntő a lenini négy pont, s ezen belül a
tulajdonviszonyok szerepe.*

Nem helyes a hibák, túlzások elleni
harcban a használt kategóriák korábban
ismert tartalmának mechanikus felhasználá-
sára, mert ez dogmatizmusba torkollik.
Az eddigi viták eredményeképpen pontos-
sabb ismereteink vannak az osztályok,
rétegek mozgásáról a szocializmus építése
idején, a még lelküzdésre váró érdekkül-
önbségek lényeges vonásairól és a nap-

*jainkban születő nem osztályjellegű el-
lentmondásokról. A vitáknak természetes
velejárója ismereteink gazdagodása; job-
ban láthatóvá válnak korábban nem kel-
lően ismert összefüggések és új követke-
ztetésekhez vezetnek.*

Jelenlegi osztálystruktúránk

Hazánk társadalmi szerkezete a felsza-
badulástól napjainkig alapvetően megvál-
tozott. Nincsenek kizsákmányoló osztá-
lyok, a két alapvető osztály: a munkásosz-
tály és a szövetkezeti parasztság a köl-
csönös segítség és együttműködés viszo-
nyában áll egymással. Mellettük legszá-
mottevőbb réteg az értelmiség és megta-
lálhatók a városi-falusi kisárutermelők és
más önállóak (kiskereskedők, ügyvédek

iparban dolgozik, és jelentősen nőtt az
aránya a kultúra, az egészségügy, keres-
kedelem és közlekedés területén foglal-
koztatottaknak.

Megszűnt az értelmiségieknek a munká-
soktól, parasztoktól való nagyfokú és mes-
terségesen is fenntartott zártsága. Az ér-
telmiség nyitott társadalmi réteggé vált,
ami abból is lemérhető, hogy 71 százalé-
kát munkás- és parasztszármazásúak tes-
zik ki.

Szocialista viszonyok között a dolgozó
osztályoknál, rétegeknél végbemenő nagy
átáramlás, ha üteméberl lényegesen csök-
ken is a korábbi években tapasztaltakhoz
képest, nem szűnik meg. A párt fontos
feladatának tekinti a rétegek mozgásának
figyelemmel kísérését, hiszen ez elenged-
hetetlen politikánk megvalósításához, erői

A társadalmunk osztályszerkezete körüli vitákról

stb.). A változások legfőbb jelentősége te-
hát az, hogy Magyarországon jelenleg
csak dolgozó osztályok, rétegek vannak,
s ezeknek 95 százaléka szocialista szek-
torban dolgozik.

Az ország gazdasági, politikai és kultu-
rális fejlődése nyomán azonban további
figyelmet érdemlő mozgás is végbement
a dolgozó osztályok, rétegek egymásközi
áramlása formájában. Ismeretes, hogy
Magyarország a felszabadulás előtt őrjási
többségben paraszti lakosságú ország volt,
elégé nagyfokú zártsággal. Most hazánk
többségében munkások és alkalmazottak
ország. Már 1965-ben az összes keresők
75 százalékat munkások és alkalmazottak
tették ki, a szövetkezeti parasztság 20 szá-
zalék körül mozgott. Az összes munkáson,
alkalmazotton belül a fizikai területen
dolgozók száma 1949-től 1,5 millióról 2,6
millióra, a szellemi dolgozóké még ennél
is gyorsabban, 390 ezerről 875 ezerre nőtt,
a parasztek létszáma csökkenő.

A munkásosztály gyors számszerű nö-
vekedése változásokat hozott az osztály
összetételében is. Az eredetileg is munkás
44 százalékra csökkent. Az átkerülőknél
52 százaléka faluról ment az iparba. Pár-
tunk IX. kongresszusa a nagy átáramlás
megszűnését jelezte.

Figyelemre méltóan megnőtt a nők sze-
repe is a társadalmi munkamegosztásban.
A kereső nők száma az 1949. évi 1,2 mil-
lióról 1,9-re nőtt, úgy hogy közben te-
vékenységi körük is jelentősen változott.
1949-ben a nők 50 százaléka segítő csa-
ládtagnaként még a mezőgazdaságban dol-
gozott és csak 15 százalékuk az iparban.
Ma már a nőknek több mint a fele az

megszervezéséhez. E témakörben is ezért
szervezi, irányítja a tudományos vitákat.

Az osztályfogalom szerepéről

A szocializmus, mint a kommunizmus
alsó foka, átmeneti jellegű társadalom. Az
osztálystruktúrát sem tekinthetjük tehát
végleg megállapodottnak a kizsákmányoló
osztályok felszámolása után. A dolgozó
osztályok és rétegek alapvető érdekazo-
nossága mellett még különbségek, egyen-
lőtlenségek is találhatóak. Az osztályképző-
dés és az osztályon belüli réteggépződés
elemei szerepének és kölcsönhatásának is-
merete lényeges segítség az érdekkülön-
bségek megszüntetésében és a szocialista
nemzeti egység erősödésében. Ez az ismeret
azonban nem lesz reális, a valóságot
megközelítő hűséggel tükröző, ha a lenini
osztályfogalom elhagyásával vagy a társa-
dalmi munkamegosztás és a tulajdonvi-
szonyok szerepét mechanikusan szétvá-
lasztva próbálja elemezni valaki az átala-
kulást.

*Jelenlegi osztályszerkezetünk vizsgálá-
tánál is szükséges az osztályfogalom al-
kalmazása. Természetesen nem úgy, hogy
egyes összetevőit kiemeljük a fogalmat
alkotó lényeges jegyekből. Nem lehet pél-
dával kizárólagossá tenni a tulajdonviszo-
nyok szerepét a szocializmus osztályai
közötti különbségek meghatározásában.
De nem is elhanyagolható a tulajdonvi-
szonyok szerepe, mert alapvetően fontos
tényezője a társadalom egységessé válása
folyamatának. A nem osztályjellegű tár-
sadalmi csoportok kapcsolódása a tulaj-*

onhoz már nem ilyen egyértelmű. A társadalmi munkamegosztásnak nincs önálló szerepe az osztálystruktúra alakulásában, a figyelmet érdemlő a szerepe az osztályon belüli mozgásokban. (Pl. az ipar ágaiti szerkezete, vagy az ipar—mezőgazdasági, termelő—nem termelő különbsége.)

Nehézségeket okoz az osztályfogalom örüli vitában, hogy annak tartalma nem egyszer s mindenkorra adott, változatlan, hanem rugalmas és változó. Az egyes osztályok elméleti értékelésében lemaradás utatkozik, számottevő még a régi alapból megítélése a munkásosztálynak, a szocialista útra lépett szövetkezeti parasztnak és az értelmiségnek is. Mindez kiát az osztályszervezet körüli szélesebb örü vitára, s nemegyszer téves nézetek vezet. Az osztály fogalmának meghatározásában a fő szerepet a szocializmus lején is az objektív osztálylét jellemzői játsszák. A lenini definíció érvényes háttér, mint mérce, hogy milyen mértékben lépünk előre a két alapvető osztály: munkásság és a szövetkezeti parasztság özeledésében az osztályon kívüli társadalm felé haladtunkban. A társadalomban meghatározó szerepet betöltő szociális rőket csak így ragadhatjuk meg fogalmilag helyesen.

A társadalmi rétegek mozgástendenciájáról

Hazánkban az osztályok és az osztályon belüli rétegek mozgása sokféle irányban megnyilvánul. Legfontosabb ezek közül a dolgozó osztályoknál már jelzett özeledése a szociális fejlődés során. Ez gyben jelentős átrétegeződéssel is együttír. A forradalmi átalakulás szabadabbá tte az utat a technikai fejlődés számára. z ipar növekedése, a gépesítés a népgazaság minden ágában, falun a nagyüzemi zövetkezeti gazdálkodás, mind-mind áramlással és egy-egy osztályon belüli léyegeges változással jártak együtt.

A modern nagyipar megszüntetett néhány nehéz fizikai munkával gyakorlatiakmát; igényt támaszt a magasabb színonalú szakmai és általános műveltség ánt. A nagyüzemekben egy sor munkásr, ami korábban alkalmazott, értelmigi területnek számított, most közeledést lent a munkásokéhoz. A termelésben dolgozó műszaki értelmiségi, az irodai, ereskedelmi, közlekedési dolgozó mind szociális helyzete, mind munkájának illege és a tudata miatt közeledik a munkásosztályhoz. Sok területen a szakmunkás iránti kíváncsalom már most megíti a chnikusi szintet, de ez a tendencia csak után bontakozik ki még jobban. Joggal erül fel tehát, hogy a változásokkal száolva, most már nem lehet csak a fiziz-kétkézi munkát végző munkásnak kinteni.

A nagyüzemi gazdálkodást folytató terelőszövetkezeti taggal szemben is egyre j az igény a szakos jellegű szakmai tudás iránt; életformája is — ha még lass és nem is egyformán — közeledés ndenciája a kulturáltabb városiéhoz. Érkes példátul, hogy miután a munkások-ik kb. 50 százaléka falvakban lakik, ez úzjárul ahhoz, hogy egyre több tsz-tag énye, törekvése hasonlít a munkásokéhoz. Ugyancsak nő az ún. vegyes családok áma, ami a múlt zártabb osztályviszo-ai megszűnésének tendenciáját fejezi

Megszűntek a kapitalizmusban meglevő akadémikuszerűen nagy jövedelmi különbségek. A szocializmus érdekeinek megfe-

lelően legjobban a legnehezebb területeken dolgozó munkásrétegek, bányászok, kohászok és a volt szegényparaszatok — főleg a földnélküliek — életszínvonala emelkedett, és megszűnt a kizsákmányolásból eredő jövedelem. Ma az osztályok, rétegek között meglevő jövedelem-különbségek elsősorban nem az osztálytagozódáshoz kapcsolódnak, hanem főleg a társadalmi munkamegosztásban elfoglalt különböző helyzetet tükrözik. Természetesen ez nem azt jelenti, hogy megelégedettek lehetünk az elterekkel. Vannak olyan különbségek, amelyek felszámolása még hátravan. (Pl. a főváros és vidék, az egyes osztályok és rétegek, a gyermektelenek és a nagycsaládok közötti különbségek stb.)

Jól látható az osztályok, rétegek közötti kulturális különbségek csökkenő tendenciája is. A szakmai követelmények növekedése és a kulturálódás lehetőségeinek bővülése a szakmai és általános műveltség fokozatos kibontakozását hozza magával. Elsőrendű eredmény az alapfokú iskola általánossá válása. A munkásoknak ma több, mint 60 százaléka szakmunkás vagy betanított. 1960-ban 34 százalék végezte el a nyolc általánost, 1967-ben már több mint 50 százaléka; a felnövő ifjú nemzedék iskolázottsága pedig erre is gyorsító hatású lesz. A kulturális különbségek csökkentésében még bőven van tenivalónk, főleg ha a magasabb fokú iskolázottságot és az annak megszerzésére törekvésnél az egyes osztályoknál, rétegek-nél tapasztalható eltérést nézzük.

Társadalmunk átmeneti jellegével összefüggő és velejáró jelenség, hogy növekszik az átmeneti rétegek súlya. Sokan vannak, akik éppen csak átkerültek egy másik osztályba és olyanok, akik mint

„úton levők”, átmenetet képeznek az egyik osztályból a másikba. Ez utóbbiak világ-szemlélete, életmódja sok tekintetben különbözik azokétól, akikhez kerülőben vannak, keveredik bennük az új és a régi életforma hatása. Az átmeneti rétegek között sajátos helyzet foglalnak el a mezőgazdasági termelőszövetkezeti alkalmazottak. A tsz-ek megszilárdítása idején egyes szakmai munkakörök betöltését oldották meg velük, és segítették a zökkenőmentesebb munkát. Ugyanakkor ez egy sor ellentmondáshoz, sürölódáshoz is vezet, amelyek végleges rendezési módja — ha fokozatosan megy is végbe — csak az lehet, hogy az alkalmazott tsz-tag lesz, vagy pedig kilép a szövetkezetből.

Külön kell említeni, hogy a kizsákmányoló osztályok felszámolásával együtt nem sikerült még teljesen száműzni társadalmunkból az élőködőket, családokat. Ezek sajátos átmeneti képződményként mint piócák élőködnek társadalmunkban. E tevékenységük megszüntetése, munkára szorításuk fontos feladat, ha kell, adminisztratív eszközökkel is.

ÖSSZEFOGLALVA: E rövid cikkben, a lehetőségek korlátozó volta miatt nem lehetett célunk a témakör általános kibontása. De talán a vázlatos ismertetés is érzékelteti, hogy a társadalom osztályszervezete körüli viták, az osztályok, rétegek átáramlásának, összetétele változásának elemzése nem elvont elméleti probléma. Közvetlen politikai, gyakorlati jelentősége van a helyes álláspont kialakulásának. Ezért fordít nagy figyelmet pártunk ezeknek a kérdéseknek a tudományos kidolgozására, ezért ösztönzi az elemző vitákat.

BALLÓ ISTVÁN

Remélik, sikerül

Az idei tanévben néhány szokatlan hallgató is beiratkozott a BM-Akadémia tüzoltó tagozatára. Községi parancsnokok, de olyan is akad köztük, aki még csak jelölt erre a tisztségre.

Annak idején szorongva várta a felvételtől szóló értesítést, jóllehet akkor még nem tudta pontosan, hogy mire vállalkoztak tulajdonképpen. Most viszont már annál inkább érzik, tekintve, hogy elérkezett a fél-évi vizsgák ideje, és hat tárgyból is számat kell adniuk felkészültségükről.

Az újdonsült hallgatók jórészt túl vannak a harmincon, sőt némelyek a negyvenen is, ám azért olyan elfogódottan várnak a tételhúzásra, mintha kisdíjakot lennének, pedig van köztük pedagógus is, a többiek is képzett szakmunkások, a vizsga sikere tehát igazán nem kenyérkérdés számukra.

— Miért vállalkoztak a hároméves kemény tanulásra? — kérdezzük őket.

— Azért, mert nagy létszámú testületet irányítunk, és úgy éreztük, hogy a parancsnoki továbbképzések nyújtotta ismeretek nem elegendők ehhez. Persze,

azt nem sejtettük a jelentkezéskor, hogy mennyi mindent kell majd tanulnunk...

A továbbiakban megtudtuk, hogy bár a napi munka meg a testületi feladatok mellett természetesen nem könnyű időt szakítani a tanulásra, mégis igyekeztek becsülettel felkészülni, amihez meggyük, járásuk parancsnoksága is sok segítséget adott.

Az első vizsgák alkalmával mindez még nem százszázalékosan tükröződött a feladatokban, azonban így is akadtak, akik nehéz tárgyakból is jeles-

re feleltek, és aminek a tanárok is örülnek: egyiküket sem kellett pótvizgára utasítani.

Porcs Imre edelényi és Rác László dömösi parancsnok meg a többiek a sikeres vizsgák után konzultáción vesznek részt, azután otthon folytatják a tanulást, s természetesen a testületben végzett munkát sem hanyagolják el közben.

A további helytállást már csak azért is becsületbeil úgynek tekintik, mert a tanárok nagy szeretettel foglalkoznak velük, és ezt teljes értékű felkészüléssel kívánják ismertetni.

A következő vizsgázó Rác László, mögötte Porcs Imre és a belpátfalvi Sas Kálmán készülnek





Az új vezetőség megtartotta az első próbariasztást. Négy percen belül vonulóképes volt a baktalórántházi feckendő

Több mint huszonezer új vezetőségi tagot választottak, illetve erősítettek meg tisztségükben a most lezajlott testületi közgyűléseken. Az akkor elhangzott jókívánások lassan feledésbe mennek, viszont kinek-kinek, tisztége

szerint, már munkához kellett látnia, ha méltó akart lenni a tagság bizalmára. Hogyan sikerültek az első lépések, és mik a további elképzelések, erről érdeklődtünk nemrégiben két régi „tűzoltóközseggben”: Baktalórántházán és Putnokon.

persze saját magukat is a „nálunk úgy is jól szokott menni” eléggé veszélyes elméletétől, mert szerintük csakis így tarthatják az eddigi szintet, sőt talán némileg előre is rukkolhatnak ebben a szellemben.

A létszám túlnyomórészt fiatalokból biztosított; a vonulás sem okoz gondot, és a területfelelősöket sem szükséges noszogatni.

A tervek között egy fúvószekar megalakítása szerepel az első helyen. Az együttes magja adva van, Mátyus elvtárs mint zenetanár szívesen vállalja a karmesterséget, csak éppen igen kevés a hangszerük, és a többit saját erőből jelenleg nem is tudják beszerezni. Mindenesetre nem adták fel a reményt, mert azt már most is garantálják, hogy kellő támogatás esetén együtt is maradna a gárda.

A helyi ktsz-ben, a gömbfatelepen, a gépjávitóban és a tsz-ben létesítményi tűzoltók is tevékenykednek. Akárcsak eddig, a jövőben is néhány közös gyakorlatot rendeznek velük, s egy kis helyismeretszerzésre is felhasználják az alkalmat.

A területfelelősök ez évben is külön tájékoztatást kapnak, és az elképzelések szerint nem csupán a közismert szabálytalanságokra hívják fel a figyelmüket, hanem oktatás tárgyává kívánják tenni apropán-bután palackok kezelésével és

Egy kis értékelés a próbariadót követően. Jobb szílen Kósa Sándor, mellette Mátyus Sándor, Tóth szds., ki- rendeltségvezető mellett Bakti István parancsnok



a tűzveszélyes folyadékokkal összefüggő legfontosabb ismereteket tekintve, hogy ilyenek itt is mindig nagyobb mennyiségben találhatóak a házakban, sőt már ilyen jellegű tüzesetük is volt. Az egyik pedagógus lakásán nemrégiben kigyulladt egy PB-palack, s a lángok már függönybe meg a bútorokba is belepaptak. Szerencsére gyorsan értesítették Bakti elvtársat, s ő jóformán az utolsó pillanatban tette a talmatlanná a palackot. Kérdésesnek tartják azonban, hogy mindig egyik önkéntes is ugyanilyen jól „kapta” volna-e ezt a tüzet.

További elgondolás, hogy tak

Úgy mint eddig, csak jobban!

Pontosan négy esztendővel ezelőtt jártunk utoljára Baktalórántházán, és a testület azóta szépen megerősödött. Versenyeken, tűzoltások során gyakran bizonyították rátermettségüket, az elmúlt évben is huszonnyolc káresethez vonultak, mégpedig túlnyomórészt a környező községekbe.

A régi vezetőség tehát gazdag örökséget hagyott az újra. Kósa Sándor tanácselnök lett az elnök,

Mátyus Sándor pedagógus (régóta önkéntes!) a titkár, és egyhangúlag bizalmat szavaztak Rózsa Sándor pénztárosnak, a helyi vendéglő népszerű primásának, aki hosszú évek óta jól kezeli a közösség vagyonyát. Velük együtt Bakti István parancsnok vett részt a kérésünkre összehívott, kis „kerekasztal” megbeszélésen. Terveiket, elképzeléseiket így foglalhatnánk össze:

Szeretnék megővni a tagságot és

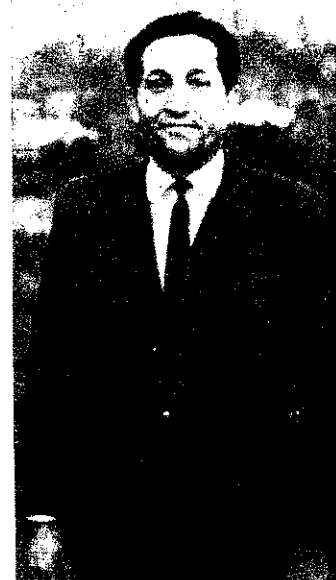

Rózsa Sándort ismét pénztárosnak bízták meg

rosan berendezik a tűzoltóothtársalgóját, és tekintettel a testület sok fiataljára, szórakoztató- és közőkről is gondoskodnak.

Végül, de nem utolsósorban idei négyfokozatú versenyekre való jó felkészülést szolgál a program, mert hát idén ők sem szeretnék a negyedik fokozatú verseny előtt abbahagyni a készülődést. „munkatervi” pont végrehajtása persze döntően a rajoktól függ, mindenesetre nem esnek kétségek, ha nem sikerül teljesíteni. Csupán a járási szintű „leégést” tartani nehezen kiheverhető kudarcnak



VEZETŐSÉG

nivelhogy ez végén jelentenék a végén tartó nagy siker-sorozatnak. Kizárólag ilyen vonatkozásban ugyanis nem fogadják el ezt a szólásmondást, amely sze-

rint egy egészen kis tűz sikeres eloltása is többet ér a versenyen szerzett bajnokságnál. Igyekezten nem lesz hiány. A többit majd meglátják, és mi is meglátjuk.

Putnokon is gazdag program

A kilencven esztendő fennállásáról tisztelettel megemlékező, de magas költségek miatt ezúttal ünnepséget nem rendező putnoki testület vezetősége a korábbihoz képest alig változott. Mindössze néhányban módosult az összetétele, hogy az eddigi titkár lett a pénztáros, a volt pénztáros pedig a titkár, beválasztották a Putnokon lakó, lelkes önkéntest, Kovács Istánt, a szomszédos Királd község elnökét is.

– Miért cserélt tisztséget a korábbi titkár és a pénztáros? – kérdezzük Mogyoróssy Pál vb-titkárt, a testület elnökét.

– Azért, mert Ujváry László elnöksége talán jobban megbirkózik majd a sok pénzügyi felhajtással. Nálunk ugyanis a pénztárosi feladat a legnehezebb munkát adó feladat.

– Olyan sok a bevételük?

– Éppenséggel nem kevés, és persze a pénz jó részét el is költ-

juk. A tanács költségvetéséből évi 13 ezer, KOFA-ból pedig évi 10



Ujváry László

ezer forinttal támogatja a testületet, a többi pénz – évente kb. 8 ezer forint – rendezvények bevételeiből jön össze.

Minden évben tűzoltóbált rendezünk, a területfelelősök valamennyi lakóházba elvisznek egy-egy tízforintos belépőt, és azok is szívesen megvásárolják ezeket, akik el sem jönnek a bájra, persze igen sokan velünk együtt szórakoznak.

Azt hiszem, eddig sem gazdálkodtunk rosszul. Kamgárn és gyakorlóruhája van minden tagunknak, időnként közös vacsorákat és évente majális rendezünk. Azokat a rajokat, amelyek kiérdemlik, jutalom kirándulásban részesítjük. Igen jó baráti viszonyt alakítottunk ki két csehszlovákiai testülettel: a rimaszombattal meg a tornaaijalal. Amikor hozzánk látogatnak,

három-négy napig mi vagyunk a vendéglátók, amikor pedig mi keressük fel őket, akkor ők. Mindez nagy élmény valamennyiünk számára; csehszlovák barátaink a közelmúltban megajándékoztak minket egy igen használható mélyszívóval.

Tóth Béla, a veterán parancsnok szerint eléggé szerteágazó és távolról sem könnyű feladatok várnak az új vezetőségre:

– A mostani ciklus idején új tűzoltóotthonba szeretnénk költözni, az építést minden erővel támogatjuk majd. A jelenlegi szertár már nem szolgálja jól azt a célunkat, hogy minél több fiatal látogassa, s persze az idősebbek sem szívesen töltik idejüket a kissé barátatlan társalgóban.

Állandóan működő együttessé kívánjuk alakítani a férfi énekkarunkat, és elég sok szervezéssel jár majd az is, hogy előreláthatólag mi leszünk az ózdi járási verseny házigazdái.

A 14–65 éves életkorú tagság rendszeres foglalkoztatása továbbra sem lesz könnyű. Remélem, két igen jó munkatársam: Krizsovenszki István, a helyettesem és a műszaki mentési meg egyéb gyakorlati foglalkozásokat irányító Bálint Béla továbbra is a régi lelkesedéssel támogatja majd a vezetőséget.

Továbbra is fenntartjuk az ügyeleti szolgálatot a szertárban. Nyaranta állandó ügyeletünk lesz, a többi évszakban pedig estéknként.

Nagyobb feladatok végrehajtása előtt, akárcsak eddig, testületünk tisztí rendfokozatú tagjait is meghívjuk majd a vezetőségi ülésekre, és felkérjük őket egy-egy akció segítésére.

Társadalmi tűzrendészeink a szakmailag legképzettebb tagokból kerülnek ki, s így továbbra is rájuk bizzuk majd a középületek, üzletek és létesítmények ellenőrzését.

Erősen reméljük viszont, hogy minél kevesebbszer kerül sor árvízvédelmi parancsnokunk, Hegyi János foglalkoztatására.

A putnokiak ajándékba kapott mélyszívója



Mogyoróssy Pál

Ami a többi tennivalót illeti, mindenekelőtt arra törekszünk, hogy a jövőben is a hagyományos gyorsasággal nyújthassunk segítséget a községi és környékbeli tűzesetek alkalmával.

A mindezzel járó temérdek vesződség persze nem szerepel az újjáavasztott vezetőség programjában, de itt ezt is biztosan szívesen vállalják majd, hiszen eddig is megvolt a szép eredménye.

(g-oz)

Tóth Béla



A petneházi

— Dokikám, ezután már tüzet is kell oltanod! — ugratták a barátai, amikor hírül vették, hogy dr. Jávorszky Béla körzeti orvost beválasztották a petneházi tűzoltótestület vezetőségébe.

— Sebaj, ha kell, oltok! — válaszolta csendesesen, de az újdonsült testületi titkár álmában sem gondolta, hogy már másnap hajnalban átcsúsz a tűzkeresztségen...

Kivételesen csendes éjszakája volt, jóízűen alhatott tehát, amikor felriadt az emberek kiáltozására. Kiugrott az ágyból, és papucsban, pizsamában kiszaladt az utcára. A magas lángnyelvek rőt fénnel világították be a kis orvosi lakást.



Dr. Jávorszky Béla



volt az üzletben, viszont a busz olyan hevesen lángolt, hogy nem is gondolhatunk a megmentésére.

Kezdetben Mátyók Andrásból és fiából, Lászlóból, valamint Kovács Jánosból és feleségéből, valamint az én feleségemből és öcsémből állt kis csapatunk.

Az első vödör vízzel a kezemben a létrán felmáztam a tetőre, lelocsoltam, majd kiáltottam: hozzák a következőt. Közben elkezdtem leszedgetni a cserepeket. Felváltva hordták a vizet, mert kevesen lettünk volna a vödörlánchoz. Amikor elfojtottuk a tüzet, a busz még mindig lángolt, azt kezdtük hát locsolgatni. Így aztán nem égtek el a kerekei. Amikor azután kiérkeztek a többi önkéntes, majd a hivatásos egységek, azt

„Gyorsan vödörket és létrát kerítettünk”...

Vinciczky Imre tanácselnök szemtanúként is sikeresnek értékeli az oltást

Az öccse és a felesége utánaszaladtak, a fiatalembert elküldte a tüzet jelezni, majd felzörgették a szomszédokat.

Egy autóbusz égett a vegyesbolt közvetlen közelében. A lángok már belekaptak a tetőbe. Kővér izzadságcseppek gördültek végig a doktor úr arcán, pedig mínusz nagyon sok fok volt azon a hajnalon Petneháza községben...

— Egyetlen percet sem késlekedhettünk — meséli — ezért gyorsan vödörket és létrát kerítettünk, és elkezdtük oltani az égő tetőt. Több száz liter petróleum és mindenféle gyúlékony anyag

mondták, jól avatkoztunk be, hiszen száz-százhuszezer forint értékűt sikerült megmentenünk, és közben mi sem sérültünk meg.

Hát ennyi történt. Legközelebb biztosan jobban csináljuk, bár remélem, egyhamar nem kerül rá sor.

Még nem kezdődött meg a rendelés ideje, de a betegek már türelmetlenül várnak a doktor úrra, így csupán egyetlen kérdésre maradt időnk:

— Szívesen vállalta a testületi titkárságot?

— Öszinte legyek? Én lepődtem meg a

Tűzoltó orvos

legjobban, amikor szóba került a neven, hiszen nem voltam önkéntes tűzoltó, csak meghívott vendégként mentem el közgyűlésre. De ha már így esett, igyekeztem eleget tenni a vele járó kötelezettségeknek.

A nekünk szentelt „rendelési idő” ezzel lejárt, az első beteg már kopogtat az ajtón.

— Karakán ember a doktor úr — magyaráz odakint egy bácsi egy nagydarabb fiatalembernek. — Benne van mindenben, még itt a boltnál is segített eloltani a tüzet.

— Nekem mondja? — szólalt meg fiatalabb —. És milyen jól futballozik.



A tűzkeletkezés okát már a baktalórántházi kirendeltségen tudjuk meg.

A gépkocsivezető benzinlámpával akarta előmelegíteni a motort. A lámpát betette a kocsiba, majd lefeküdt aludni. Az őrizetlenül hagyott lámpa azonban feldőlt a motor okozta rázkódástól, s ennek következtében a karosszéria jóformán teljesen kiégett.

Nem az első eset, és sajnos nem az utolsó, mert az ilyen felelőtlenség ellen még Jávorszky doktornak sincs o

vossága. (g-02)

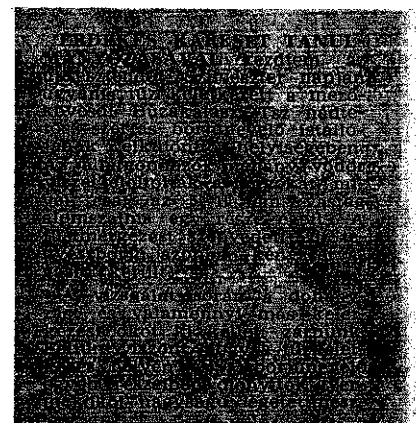

Tűz — égetett mésztől

darabok találhatók. A keletkezés helyén észlelt nagyobb mészdarabok próbaképpen vízbe mártották, mivel aktív reakcióképesnek találták, lefoglaltuk.

ÉRDEKLŐKÉRDÉSRE A TSZ ELNÖKHEZ ELMONDOTTÁK, hogy a darabos mész a fertőtlenítésre használt égetett mészporból származhat ide.

A vizsgálókat érdekelt szervek kételkedésben, hogy a tűz a mész reakciójából keletkezett, ezért bizonyítást

keresni. A vizsgálatok során megállapították, hogy a tűz a mész reakciójából keletkezett, ezért bizonyítást

Lehetetlen felsorolni, hogy mi minden fortyog ebben a hatalmas és modern boszorkánykonyhában. A zai és külföldi megrendelőkényei szerint ugyanis gyorsan tozoztatják a jelenleg mintegy százféle termék legtöbbjének receptjeit", és ami nem kevésbé nehéz feladat: mindig eltni kell a „tájalással", tekintve, hogy a vegyipar piacán szüntelenül éleződik a verseny, s így a ma még korszerű ártmányt egy váratlan feldezés elavulttá teheti.

A BVK készítményeinek tobbi útja is végtelenül változatos. A műtrágyától a fogas- rékig és a nylon ingig szinte orlátlan a felhasználási kö- k, és nem kevés ötletességet vetel, hogy a lehetőségekből inél többet meg is valósítsa- k.

Az alap- és segédanyagok, lamint a késztermékek jó ré- e tűz- és robbanásveszélyes. mmi meglepőt sem találha- nk tehát abban, hogy itt va- mennyi vezető egyben tűzol- is, méghozzá nemcsak ab- an az értelemben, hogy közü-



Körtvélyes István

k kerül ki a kombinát tűz- ndészeti bizottsága.

Ez is technológia

Az itteniek szerint csak ak- r aludhatnak nyugodtan, ha hasam érzik magukat bizton- gban. Eppen ezért korántsem égednek meg annyival, hogy indenkit kellően kioktattak a dnyalókra. Pedig hát ezt azán nem hagyományos mód- erekkel oldották meg. A kom- nát dolgozói közül ugyanis mintegy háromezer embernek zsgát kellett tennie a munka- slyén szükséges tűzvédelmi ndszabályok ismeretéből. Aki em felett meg, azt pótvizs- ra utasították, és biztosan ás állás után nézhetett volna, a akkor sem szerzi meg az edményt tanúsító igazolást... Ilyen előzmények után nem pódhatnak meg a szabályta-

lankodók, ha nem kukoricáza- nak velük súlyosabb esetekben.

Nem is olyan régen például Szántó elvtárs, az igazgató ész- revette, hogy két munkás do- hányzik egy gazométeren. Nyu- godtságot erőtelve magára, le- hívta őket, és közölte velük, hogy fáradjanak az üzemszr kapujához. Pár perccel később már át is vehették a munka- könyvüket.

Egy fénykép nyomában

Szakkönyvek és folyóiratok tűzezeiből, tanulmányutak eredményeként, temérdek infor- mációs anyag kerül a kombi- nátba. Ha tűzvédelmi vonatko- zású is akad közöttük, akkor biztosan nem kerüli el Körtvé- lyes István igazgató-helyettes (ő egyébként a tűzrendészeti bi- zottság elnöke) és a többi ve- zető figyelmét. Pár évvel e- zelőtt például — hírügynökségi jelentés alapján — néhány so- ros aláírással ellátott fényké- pet közöltünk lapunkban egy finnországi műtrágyagyárban keletkezett tűzvészről és robb- násról. Körtvélyes elvtársék azonnal cselekedtek. A finn kollégáktól részletes tájékozta- tást kértek a történetekről, és a tanulságokat leszűrve a BVK- ban is több intézkedést tettek.

Nem is olyan nagyon régen, feltűnt a kombinát vezetőinek, hogy az egyik közeli országból nagyobb mennyiségű Dissous- gázt rendelnek, jöllehet ők is intenzíven foglalkoznak a gyártással. Természetesen örül- tek az újabb megrendelésnek, azonban a tárgyalások után megkérdezték, minek köszön- hetik a váratlan üzletet. Ekkor derült ki, hogy egy jelentős termelés kiesést okozott káreset- nek. Körtvélyes elvtársék most sem késlekedtek, és alaposan tájékoztak a történetekről. Ezt követően azután saját Dissous- üzemben is körülnéztek, majd jó néhány rendelkezést adtak ki.

Minthogy a külföldi káreset

döntően amiatt következett be, hogy a dolgozók az égő palac- kóktól elfutottak, mindene- előtt túlzó tási gyakorlatot ren- deztek a BVK üzemenek al- kalmazottai számára, hogy ily módon is meggyőzzék őket a pánik szüségtelenségéről.

Egyszóval lehetőleg a mások kárából akarnak tanulni. Ami- kor tudomásukra jutott pél- dával, hogy csekély szennyező- dés is fokozza a kábelek gyú- lékonyságát, átvizsgáltatták és megtisztították a kombinát ösz- szes ilyen vezetékeit. És ez csu- pán ízező a tucatjával emlí- hető hasonló esetek sokasága- ból.

A saját kárubból is okulnak

Még gyári viszonylatban is csekélyke kár keletkezett belő- le, mégis nagy port vert fel a következő tüzeset: A közel- múltban a monomerüzemben túlnyomás következtében „le- fűjt" az egyik tartály pipája. Amint észrevették az esetet, azonnal leállították a munka- latokat. A közvetlen közelben

épülő polimerüzemben azon- ban mit sem tudtak a történ- tekről, mivel nem értesítették őket.

Így azután tüzet okozott az egyik hegesztőkészülék szikrá- ja. Vaskos dosszié örökíti meg a történetet, a részlegvezető- nek részletes jelentést kellett adnia, és a felelősségre vonás sem maradt el. Mivel minden- ki tudomást szerzett a történ- tekről, aligha képzelhető el a káreset megismétlődése, már csak azért sem, mert amá bi- zonyos pipát időközben elfor- dították.

Ugyanílyen részletes vizsgá- lat követett egy szintén kis kárral járt, de eleinte eléggé rejtélyesnek látszott másik tü- zeset. Az egyik üzemépület negyedik szintjén hegesztettek és az alatta levő emeleten csap- tak fel a lángok, jöllehet azt úgyszólván légmentesen elzá- rták. A szakértő szerint a he- gesztő a lenti földvezetékhez csatlakoztatta a visszatérőká- belt és emiatt a tűz színhelyén egy fogaskerék nagyságú fémes alkatrész szikrát húzott. Pár évvel ezelőtt gyakran

Sütő László igazgató-helyettes (középen) akit elismerő oklevéllel tüntettek ki eredményes tűzrendészeti munkájáért. Bal olda- lon: Kővári Ottó fhdgy., jobbról: Bíró Kálmán

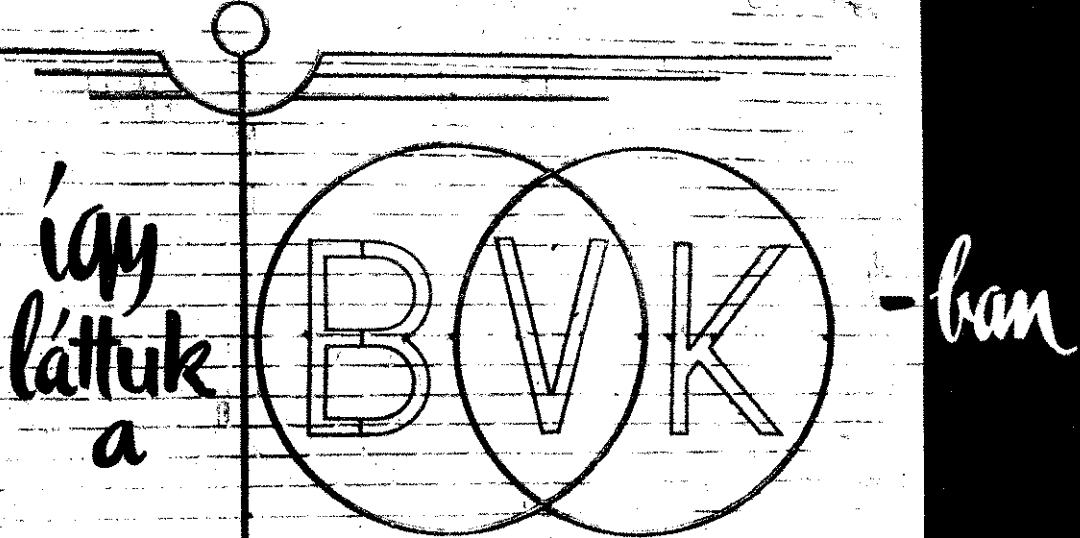



Balla elvtárs üzemi parancsnok büszkén mutatja a létesítményi tűzoltók gazdag „ruhatárát”

megtörtént, hogy lángnyelvek csaptak fel, vagy kisebb robbanások keletkeztek a csatornában. Mostanában elvéve is alig-alig fordul elő ilyesmi, és ugyancsak nem véletlenül. Időközben ugyanis szellőzőkéményekkel látták el a csatornaszemeket, s azokon a helyeken, ahol a legveszélyesebb a koncentráció, robbanásbiztos ventillátorokat is működtetnek.

Noha ma már senki sem ejtethet csúkket a csatornába, változatlanul sok gondot okoz a dohányzási tilalom megszegése. A tilalmi táblák kifüggesztése ugyanis csak az egyik része a kérdés megoldásának. Főként az idegen vállalatok dolgozóira kell ügyelniük, úgyszólván nap mint nap sok százan tartózkodnak ilyenek a kombinátban. Ha valamelyiküket tetten érik, igazán nem hivatkozhatnak arra, hogy nem tudnak a tilalomról, hiszen a belépési engedélyükre rányomtatták a figyelmeztetést...

Ezzel egyidejűleg azonban a jelenleginél biztosabb dohányzóhelyekről is gondoskodtak. Az ÁFOR-nál használatos fülkéket szereznek be erre a célra, és elektromos gyújtókkal szerelik fel őket.

Mit hoz a mechanizmus?

Ma még a BVK-ban sem mérhető fel pontosan, milyen változásokat idéz elő az új gazdasági mechanizmus a tűzvé-

delemben. Biztosra veszik azonban, hogy a nyereség kedvező alakulása céljából továbbra sem fukarkodnak majd a szükséges készülékek és felszerelések beszerzésével. Az itteniek szerint aligha képzelhető el gazdaságosabb megoldás ennél, mert hiszen még egészen kis tüzek miatt is százezres nagyságrendű károk származhatnak, ha ideiglenesen le kell állítani valamely üzemszámtermelését. Egy idő óta különben nem csupán a közvetlen tűzkárt veszik számításba, hanem a velejáró közvetett veszteségeket is nyilvántartják.

Ezek most sokkal érzékelhetőbbek lesznek minden dolgozó előtt, mivel ugyancsak kihatnak majd a nyereségrészesedés alakulására.

Az az intézkedés is az új mechanizmus jegyében fogant, amely szerint az oltókészülékek kezelési és karbantartási költségeivel az üzemszámtermelést terhelik meg. Régebben megesezt, hogyha valamelyik porralóító targoncájának az egyik kereke „elgurult”, akkor szó nélkül másikat adtak helyette. Most ez is beleszámít a rezsibe, s így mindent megtesznek a felkutatásáért...

Tűzoltók — utasításra

Jelenleg százhusz körüli létesítményi tűzoltójuk működik, de a tagság több mint ötven százaléka nem önszántából vesz részt a foglalkozásokon, és ölti magára versenyek vagy ünnepek alkalmával a szép egyenruhát.

A legtöbb helyen csak kényeszerű intézkedésként folyamodnak ilyesmire, a BVK-ban viszont akkor is így oldanak meg a szervezést, ha elegendő önként jelentkező akadna. Hogy miért? Azért, mert szerintük sok előnnyel kecsegtet. A mintegy ötven főnyi törzsgárda összetétele többé-kevésbé állandó. A másik hetven tűzoltó azonban csak meghatározott ideig — rendszerint egy-két évig — teljesít szolgálatot, vagyis nyolc-tíz esztendő leforgása alatt legalább háromszáz ember részesül alapos kiképzésben. Annak persze itt sincs akadálya, hogy valaki az utasítás érvényének lejártja után továbbra is tagja maradjon a kollektívának, feltéve természetesen, ha ezt magatartásával ki is érdemli. Ha ellenben ama bizonyos egy-két esztendő alatt nem tesz eleget a kötelezettségének, fegyelmiileg vonják fele-

lősségre, sőt prémiumelvonással is sújtják.

Az említett módszer igen jól bevált a gyakorlatban, tekintve, hogy segítségével arányossá vált az egyes üzemszámtermelésben dolgozó tűzoltók száma.

A kiképzést sem szokványos módon oldották meg. Adott esetben a kazincbarcikai parancsnokság bármelyik fecskeendőjéről is gyorsan sugarat szerelnek, és nem tanteremben, hanem nagyszabású gyakorlaton ismerkedtek meg a földgáz-tüzek porral oltásával.

Kapcsolatok

A BVK részéről a már többször említett Körtvélyes elvtárssal együtt Sütő László igazgató-helyettes és Bíró Kálmán tűzrendészeti előadó cseppet



Igy csökkentették minimálisan a csatornarobbanásokat

Kölcsönösen előnyös a Dissous-palaecok vízűtésének megoldása

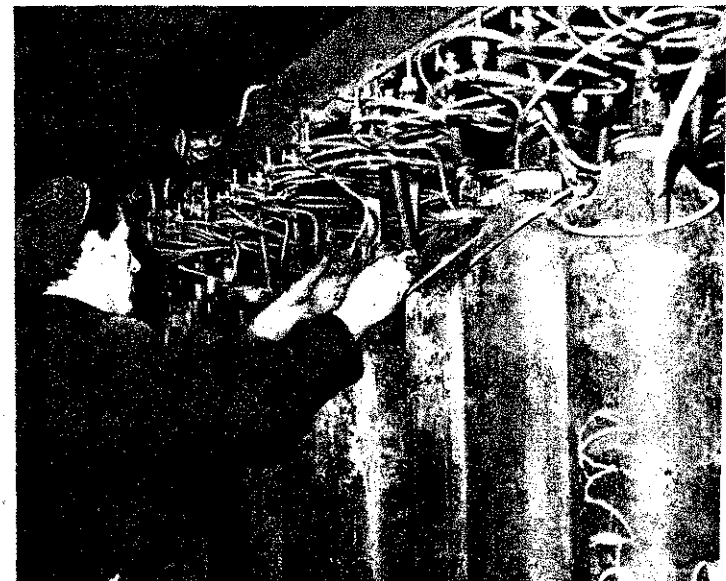

sem afféle kötelező udvariarskodásból hangoztatták, hogy a lehető legjobb kapcsolatban vannak a kazincbarcikai parancsnoksággal.

Saját szemünkkel is meggyőződhetünk róla, hogy tényleg ez a helyzet, ami nem kis mértékben *Kozma örgy.* és *Kovári fhdgy.* körültekintő és kulturált intézkedéseinek is tulajdonítható. Mindig igyekeznek megtalálni a módját, hogy csak indokolt és valóban fontos esetekben forduljanak a vezetőkhez, s így a hatósági intézkedések az ő szemükben sem degradálódnak eltűnt tilalmi táblák vagy megromlódtott kézi-oltók utáni vadászatra.

Gépkocsi a kapu előtt

Az itteniek és a gyakoribb vendégek számára már megszokott látvány a főbejáratnál parkoló terepjáró gépkocsi. Kevesebben tudják, hogy milyen célból áll ott, méghozzá mindig indulásra készen. Az igazgató utasítása szerint csak három használhatják: Körtvélye elvtárs, továbbá a termelési és a mechanikai főosztály vezetője. Baleset vagy tűz alkalmával az, aki elsőnek érkezik előveszi a slusszkulcsot, beindítja a motort, és kivonul kárhelyre.

A többi illetékes vezető is lehetőleg leggyorsabban a kátszínhelyére siet (az eddigi tűz esetek során mindig néhány percen belül kiérkezett), hogy tájékozottassák a tűzoltás vezetőjét.

A diszpécserközpont riasztására a létesítményiek nem szertárnál gyülekeznek, hanem a megjelölt helyre sietnek, a helyszínen levő felszereléssel avatkoznak be. A közponban egyébként magnószalag rögzítenek minden tűzjelzést, ami olykor igen tanulságos. Előfordult például, hogy egyik földgázvezeték tűzét j



Szabó Béla, a tűzoltó-felszerelések egyik karbantartója

létesítményi egység sok-
szor gyakorlatozik a barci-
ai parancsnokság szereivel

k, holott csak a közelében
gaz égett...

őkeresés habbaloltóval

ymás munkájának alapos
retében a közelmúltban is
tős értéket mentettek meg.
20 000 köbméteres tartály
helyen is szivárogni kez-
Igen ám, de a roppant
etek miatt a tartály kiüri-
nélkül nem lehetett meg-
ítani, hogy tulajdonkép-
hol vannak a sérült részek.
kor vetődött fel az ötlet,
kérjenek segítséget a bar-
i parancsnokságtól. A rö-
megbeszélést követően ki is
ultak az egyik habbaloltó-
és elárasztották a tartály
stját. A BVK-bellek eköz-
filmezték a műveletet,
t a szivárgó gáz a sérült
ekről lefújta a habot. Ez-
már csak annyi volt hát-
nogy a szóban forgó helye-
a felvételek alapján feltér-
ezték.

y azután jóval könnyebben
olcsóbban kijavíthatták a
t, mint a hasonló esetek-
szoktásos és igen költséges
rással.



Nincs fontossági sorrend

Egy ilyen hatalmas létesít-
ményben kisebb-nagyobb szá-
bálytalanságok is adódnak. Ed-
dig még nemigen akadt olyan
esztendő hogy emiatt ne kel-
lett volna több dolgozót is fele-
lősségre vonni. Az ilyen esetek

túlnyomó többsége azonban
nem a kellő kioktatás hiánya
miatt következett be, és min-
den alkalommal ugyanúgy fe-
lelősségre vonták a vétkeseket,
mintha a gyártástechnológiai
előírásokat szegték volna meg,
sőt olykor még ennél is szigo-
rúbban.

A vezetők nem várnak érte
dicséretet vagy elismerést, tisz-
tában vannak vele: saját jól
felfogott érdekük, hogy a tűz-
védelem valamennyi más ter-
melési feladattal egyenértékű
fontosságú legyen.

gádor — ozváry

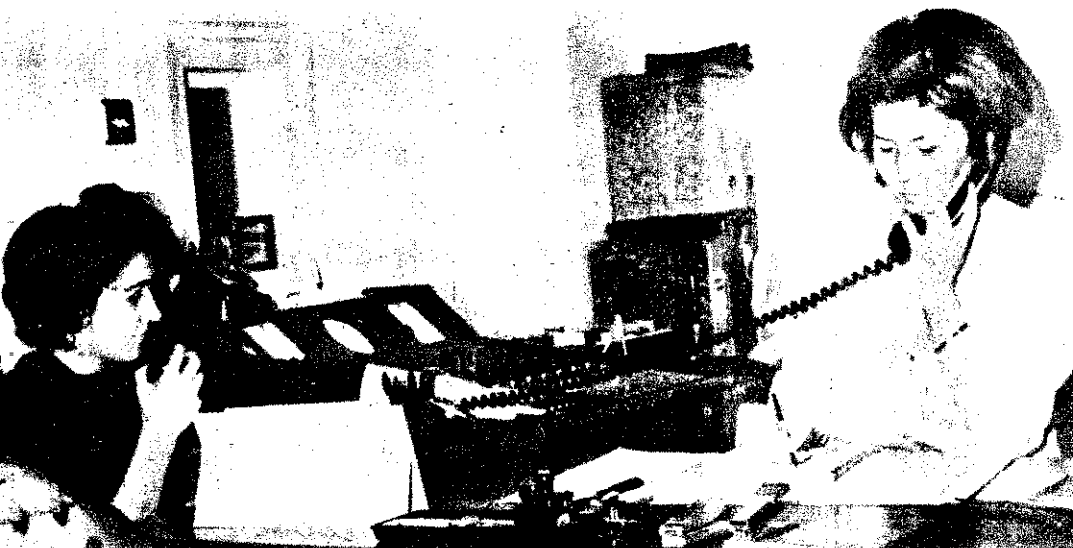

Fehér Antalné és Prókai Er-
zsébet bemutatják, hogyan ve-
szik és rögzítik a tűzjelzéseket

Ez még nem a jelen, de ta-
lán hamarosan azzá válik, ha
sikerül beszerezni a műanyag-
ballonok előállításához szük-
séges gépeket



A kombinát alkalmazástech-
nikai részlegében ügyes kezek
és „okos” gépek munkája nyo-
mán öltének testet a tervezők
és mérnökök elképzelései, hogy
azután új termék előállítási
lehetőségére buzdítsák a ha-
zai és külföldi megrendelőket





Tanfolyam

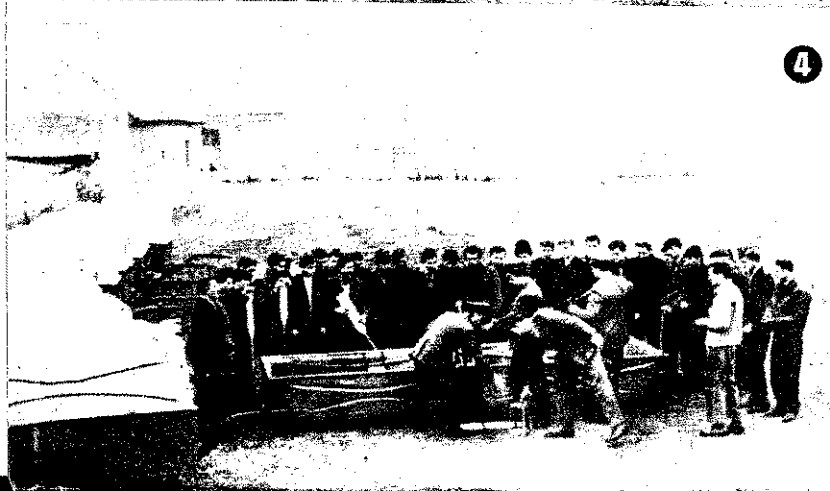

A feli hónapok mindig mozgalmassak a testületek életében. A továbbképzés, a felkészülés időszaka ez a különféle rendezvények, amelyek megannyiszor felülmúlást is jelentenek egyúttal. Szükséges, de jó alkalom is arra, hogy ismereteket kisze frissítsék vagy újabbakkal gyarapodjanak, s arra is, hogy a mesterség fogását gyámsorolassanak.

Néhány esztendője a február — a tanfolyamok hónapja. Országzserle parancsnok és kismotorkecskandó-kezelői tanfolyamok zajlanak a megyei parancsnokságok szervezésében. A hatnapos rendezvényeken alkalmossájak az előadói, a tanfolyamok a technikai felszerelésekkel, s gondoskodnak a részvevőknek.

Idén is megvannak a rendezvények, ilyeneket miniszter 1900. részvevőkkel. A részvevők többnyire újonnan kinevezett kentes parancsnokok vagy kentes tisztviselők, a testületek motorkecskandó-kezelési vállalkozásaitól, s nem egy helyen olyan idősebb parancsnokokkal is találkozunk, akik maguk kerétek hogy részt vehessenek a tanfolyamon — tapasztalatuk kibővítéséért. Mind több a határtestületekben, s a felszerelésekkel is újabbakkal találkoznak a jó parancsnoknak lenni kell tartania a feladással.

Néhány tanfolyamra mi is elutaztunk, s az alkalmasságokról kértünk számunkra, ha olvasóinknak

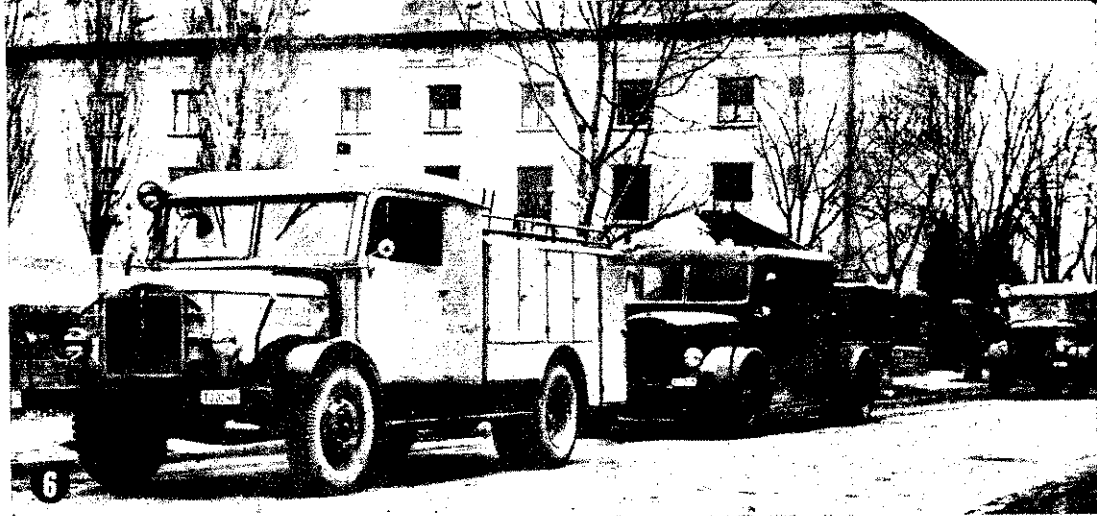

MEZŐMUNKASZERPREM

kismotorfeesken-dő- kezelői tanfolyam-
 doója a kétütemű motorok működési
 elvét ismerteti
 hallgatók a gyakorlatban ismerked-
 nek a kismotorfeesken-dők kezelésével
 első „találkozás” a műanyagkádas után-
 futó targoncákkal
 érdek-
 es pillanatok. A szerelést végzők
 mutatják, hogyan alakítható át a mű-
 anyagkáda esónakká

MEZŐMUNKASZERPREM

gyakorlaton a gépjárműfeesken-
 dő-vezetők
 aponta jól jön egy kis vezetési gyakor-
 is a foglalkozás helyszínére vonulás
 közben
 . A szívóoldal megszerelése után a
 ártítyú kezelését gyakorolják a tanfo-
 lyam résztvevői



MEZŐMUNKASZERPREM

Visszaérkezett a szer a Béke Tsz.-ből,
 taktikai gyakorlaton vettek részt a
 leendő parancsnokok
 Zuhog az eső, de a közben befutott
 vevőkkel akad még egy kis megbe-
 széltnivaló



MEZŐMUNKASZERPREM

Bodnár Imre fhdgy., sarkadi parancs-
 műszaki ismeretekből felel. 13 éve a
 illet irányítója, de önként kérte magát
 a tanfolyamra
 Jakus Zoltán, a kiskundorozsmai testü-
 21 éves titkára s egyben parancsnok-
 vettese szintén saját kérelmére jött el
 Szegedre
 Mindenki szorgalmasan jegyzetel; a
 motorfeesken-dők hibalehetőségeiről és
 azok elhárításának módjáról beszél az
 előadó



OLVASÓINK Leveleiből

A JÁRÁSI TÜZRENDEZÉSI BIZOTTSÁG segít munkáját, ellenőrző tevékenységét továbbra is szükségeseink tartjuk. Eddig is az adott időszaknak megfelelő feladatok figyelembevételével állította össze munka- és ellenőrzési tervét, és minden remény megvan arra, hogy az elmúlt évekhez hasonlóan a jövőben is rendszeresen megtartja üléseit és ellenőrzéseit.

A városi és járási tűzrendészeti parancsnokság és a járási tanács igazgatási osztálya kapcsolata eddig is rendszeres volt, közösen döntöttek minden megoldandó tűzvédelmi kérdésben. Ilyen vonatkozásban, véleményem szerint, ugyanazok a feladataink, mint eddig.

Úgy érzem, csakis úgy haladhatunk tovább a megkezdett úton, ha az elkövetkező években is az említettek szellemében munkálkodunk.

DR. ANTAL MIHÁLY
Igazgatási osztályvezető
Szentes

Számadás

A TÁVOZÓ VEZETŐSEGEK négy év munkájáról adtak számot a most lezajlott testületi közgyűléseken. Járásunkban is általában a megbízatásukhoz illő felelősségérzettel tették eleget ennek.

A szentesi járásban az árpádalmiakkal kezdődött a közgyűlések sorozata. Az itteni önkéntes tűzoltótestület egyben megalakulásának 10 éves évfordulóját is ünnepelte. Az Alföld magányos vihar-sarkában 1956-ban alakult e község, és azóta sokat és szépen fejlődött. A helyi párt-, tanácsi és gazdasági vezetők a lakossággal összefogva mindent megtekintettek. Az eredmény nem is maradt el. A termelőszövetkezet megszilárdult, gazdagodott, a lakosság építkezett. A fejlődés követelte tűzvédelemről sem feledkeztek meg. Nem sokkal a falu megalakulása után megalakították a tűzoltótestületet.

A MOSTANI KÖZGYŰLÉS MELTÓ VOLT az évfordulóhoz. A testület aktív és pártoló tagjai és a nagy számú vendégsereg elismeréssel hallgatta a vezetőség beszámolóját. Takaros tűzoltószertár, üzempépes motorfeceken, szép egyenruhák és jó felszerelés bizonyították az összefogás eredményeit. A tanácselnök minden feladatot megbeszélt a tűzoltóparancsnokkal, és hiányosságok esetén megteremtette a szükséges intézkedést. Jó munkájukat is elismerték, amikor a vezetőséget újraválasztották.

A jó kezdetet hasonló folytatás követte. A vezetőségek a járás valamennyi községében az önkéntes tűzoltóság fejlődéséről számoltak be. Mindezt gépjárműfeceken, Csanytelek gépjárművet, több község 400-as motorfeceken, ruhákat, felújított szertárt kapott az elmúlt négy évben.

Politikailag, szakmailag sokat tanultak az önkéntes tűzoltók, és a megrendezett versenyeken derekasan kiállották a próbát. Társadalmi megbecsülést igazolja, hogy a múlt évben sokat közülük tanácsaggá választottak meg.

A JÁRÁSI ÉS A MEGYEI tűzrendészeti parancsnokság segítségével is elismeréssel szövezték a beszámolóinkban. A legjobb helyen a megyei parancsnok vagy helyettese, valamint a járási parancsnok vagy helyettese is megjelentek a közgyűléseken, és felszólalásaikban méltatják az önkéntes tűzoltók munkáját.

A járási tűzrendészeti bizottság nagy gondot fordított a közgyűlések megszervezéséhez nyújtandó segítségre. Több alkalommal helyszíni szemlén győződött meg az előkészítésről, és tanácsokkal is szolgált.

Kedvezően hatott, hogy igen sok helyen a termelőszövetkezetek elnökei is részt vettek a közgyűléseken, sőt fel is szólaltak, és elismeréssel adóztak az önkénteseknek gazdaságuk tűzvédelmének segítéséért. Többen közülük a testületnek átnyújtott pénzzalammal is kifejezték köszönetüket.

Egyes községekben a lakosság nagy számban jött el a közgyűlés után rendezett tűzoltóballra, ami bevételhez juttatta a testületeket. Szegváron például háromszáznál többen vettek részt közös vacsorán és az azt követő ballán.

A BESZÁMOLÓK IS, de főként a hozzászólók igen behatóan foglalkoztak a testületek előtt álló feladatokkal. Szóba hozták a létszámkérdést, különös tekintettel a pártoló tagságra; javasolták a felszerelések korszerűsítésének szükségességét, a ruházattal való ellátás további javítását, az önkéntesek szakmai felkészültségének gyarapítását. Emellett kitértek a mezőgazdasági üzemek gépészetének fejlesztésével járó tűzrendészeti problémákra, a lakóházak tűzvédelmi helyzetére, különös tekintettel a propán-bután gáz egyre szélesebb körű használatára, valamint az üzemi és háztartási elektromos gépek veszélyes voltára.

A következő években kétszázalékos nagy feladatok hárulnak az új vezetőségekre. Az egyre növekvő igények társadalmi munkával való kielégítése megkívánja, de sok fáradozással járó megbízatás. A vezetőségi tagok szívesen vállalták ezt, azonban csak akkor tehetnek majd eleget a követelményeknek, ha az arra hivatott szervek is megfelelően támogatják a testületek munkáját.

MINDENKELŐTT A HELYI TANÁCSOKRA mint a testületek gazdjaira hárul az a kötelesség. Továbbra is lényeges, hogy ne csak a végrehajtó bizottságok számoltassák be a testületek vezetőit, hanem maguk a tanácsok is rendszeresen foglalkozzanak a testületek működésével.

Eddig is főként az olyan községekben érték el a várt eredményt, ahol a tűzrendészeti bizottságok rendszeresen törődtek a község tűzvédelmével, meghatározták a testület előtt álló teendőket, segítettek munkájukat, és szükség esetén intézkedés céljából javaslatot tettek a végrehajtó bizottságnak.

EGYÜNTETŐ VÉLEMÉNY VOLT, hogy tovább kell fejleszteni a területfelelősi hálózatot, hiszen a lakóházak ellenőrzése felelősségteljes munka. Ezen túlmenően azonban célszerű, ha a területfelelős minden vonatkozásban öntevékenyen munkálkodik működési területén, és nemcsak felhívásra fejt ki ilyen tevékenységet.

Felvetették, hogy a mezőgazdasági üzemek tűzoltóságait is tovább kell erősíteni. E téren persze igen sok függ a termelőszövetkezetek, állami gazdaságok vezetőitől. Ezért még jobb kapcsolatot kellene teremteniük a testületekkel, mivel az egészséges haladás enélkül el sem képzelhető. Kívánatos, hogy a gazdasági vezetők ismerjék meg a községi tűzoltótestületek feladatát, tehát azt, hogy kulcsszerepük van az egész község tűzvédelmében.

Levelekből röviden

A január 14-i közgyűlésen ismét *Árvai István* vb-elnököt választottuk meg testületünk elnökévé, s újból bizalmat kapott *Pataki Miklós*, *Szakács Lajos* és *Szöke István* is. Új vezetőségi tagok lettek: *Logajda József* vb-titkár, *Szrenkó János* helyettes parancsnok, valamint *Dudás Sándor* és *Katzenmajer Menyhért*.

A közgyűlésen felvetették, hogy 1970-ben lesz önkéntes tűzoltótestületünk első megalakulásának 100. évfordulója, s ezért már most gondolnunk kell az esemény méltó megünneplésére.

A Csengőd községben tartott utolsó téli parancsnoki továbbképzésen *Hajás István* tú. örgy. bejelentette, hogy a megyei parancsnokságra került, s így szeretettel búcsúzik körünkől. Megígérte azonban, hogy továbbra is mindenben segít majd bennünket.

A járás önkéntes és létesítményi parancsnokai, valamint beosztottjaik megbízásából megköszöntem *Hajás elvtárs* több mint 11 éven át kifejtett, igen odaadó tevékenységét. Majd üdvözöltük *Tóth Imre* tú. hdgy. elvtársat, a kirendeltség új vezetőjét, és megígértük, hogy tőlünk telhetőleg segítjük öt működésében. (*Helvédy János* tú. pk., *Kecei*.)

A balatonfüredi BM-üdlőlőből küldik ezt a levelet: „Az üdlői parancsnoka és személyzete nagy szeretettel fogadott bennünket, és igazán jól érezzük magunkat.

A pinhens és szórakozás mellett egy kis konzultációt is tartunk. Itt letünk idején három alkalommal összeülünk, hogy televelenytük ismereteinket. Ezeken a kötetlen foglalkozásokon mindig más-más parancsnok elvtárs lesz a vitavezető. A Balatonfüreden üdlői parancsnokok megbízásából: (*Göcze József* önk. tú. hdgy. — Győrszentiván.)

Szolnok megye tanácsa 1966 óta kitüntető jelvényt, illetve plakettet adományoztak azoknak a személyeknek, szerveknek és kollektíváknak, amelyek kiemelkedő társadalmi munkát végeznek. A közelmúltban önkéntes testületek és tűzoltókat tüntettek ki ilyen plakettel, illetve jelvényvel. Ennek során a megyei tanács 11 önkéntes tűzoltónak adományozta „A társadalmi munkáért” kitüntető jelvényt arany fokozatát.

A járási, városi és községi tanácsok meg 46 önkéntesnek adományozták a jelvényt ezüst, 39-nek pedig bronz fokozatát.

Ezenkívül a türkevel és a jász-árokszállási testület a plakett arany, a jászalányi és az abad-szalóki ezüst, a törökszentmiklósi, jászapáti és kunhegyesi pedig bronz fokozatát kapta elismerésképpen. (*Urbán József* tú. örgy. Szolnok.)

Járásunkban is befejeződött a vezetőségválasztás. A beszámolók nagyjából sikerekről, helyenként azonban nehézségekről és hi-

bákról is megemlékeztek. Főként a szükséges létszám biztosítására tapasztalható nagy előrelépés a rábírtakhoz képest.

Ürvendetes színfoltja volt a közgyűlésnek a fiatalság növekvő részvételével. A korszerűbbé váló felszerelések és a sok helyen biztosított szórakozási lehetőségek miatt több községben vonzzák a fiatalokat. (*Jakab Zoltán* tú. ftórm. Cséled.)

A Békéscsabai Konzervgyár testületi testületének közgyűlésén 2300 forint pénzzalammal nyújtottak át a legjobb munkát végzett tagoknak. A vállalat vezetnek sokirányú támogatását az szertár és egyenruhák is bizonyították.

Ezen az eseményen búcsúztatták a nyugállományba vonuló *Kertész Károly* alhadnagy elvtársat, aki 25 éven át teljesített példamutató szolgálatot. A testület jutalmal részesítette *Ballangó János* örgy. városi parancsnok pedig 25 év emléki-plakettet nyújtott át az úrpelítettnek. (*Benyhe Ottó* test. titk. Békéscsaba.)

Igen jól sikerült és vidám vacsorával zárult az etyeki tűzoltótestület közgyűlése. Ebből az alkalomból 400 forintos pénzzalammal ismerték meg *Kovács Istvánt*, a bicikeli járás legjobb munkát végző területfelelőst. (*Körtvélyesi István* tú. ftórm., *Bicske*.)

A testület életben levő alapítói és pártoló tagokat is meghívta közgyűlésünkre. A rendezvényen helyi párt- és társadalmi szervek üzemek és vállalatok is képviselték magukat, s a község számlaköze is eljött. Az esemény alkalmából fényképeket és tablót helyeztünk el testületünk életének leírására, fejlődésének szemléltetésére. (*Szegedi Sándor* tú. p. Balatonalmádi.)

A disznóölések ideje eléggé megfoglalta tagságunkat, azonban újból jól sikerült a közgyűlés közönségünkben. A pártoló tagokkal és meghívott vendégekkel együtt több mint 50-en jelentek meg. A közgyűlésen több idős önkéntesünk emléklapot kapott sok évtizedes szolgálatainak elismerésül. (*Pataky Sándor* test. elnök, *Bácsalmási*.)

Okulva a korábbi tapasztalatokon, a járási pártbizottság és a tanács segítségével igyekeztünk elkerülni, hogy olyan időpontban rendezzék a vezetőségválasztásokat, amelyek egybeesnek más rendezvényekkel. A szervezéshez és a beszámoló elkészítéséhez is igyekeztünk segítséget adni. Talán ennél is tulajdonítható, hogy a testület tagjai 100 százalékos arányban megjelentek, és a helyi szervek, létesítmények is képviseltették magukat, s igen sok lakos is részt vett a közgyűléseken.

Megemlítem még, hogy *Kozm Miklós*, a járási tanács vb-titkára igen odaadón segítette a szervezést és öt közgyűlésen is részt vett. (*Kiss János* tú. hdgy., *Csenger*.)

Ammonitrátműtrágya-tüzek oltásának tapasztalatai

Írta: Pintér Ferenc szds., a tűzrendészet tiszaszederkényi városi parancsnoka

AZ AMMONITRÁT közismerten az egyik legelterjedtebb műtrágya; előnyességét a növények által könnyen és jó hatásokkal felvett nitrogéntartalma biztosítja. Ugyanakkor az ammonitrát tisztaságában az egyik általánosan használt biztonsági robbanászert tartalmazza is.

Hazánkban a vegyipar nem tiszta ammonitrát műtrágyát állít elő, de – bizonyos fizikai és kémiai tulajdonságai miatt – meghatározott körülmények között ez a műtrágyafajta is ég (bomlik), esetleg felrobbanhat.

A mezőgazdaságban használatos ammonitrát műtrágya (NH_4NO_3) széttele salétromsav (HNO_3) és ammónia (NH_3), víztartalma 1-1,5%.

200 °C felett ammóniára és nitrózus gázokra bomlik, égés hatására megoldva a műtrágya, és a bőr felületén súlyos égési sebeket okozhat.

Feljegyzésekből, tanulmányokból ismeretes, hogy 1906 óta igen sok esetben robbant fel, illetve gyulladt meg főleg tiszta állapotban levő ammonitrát. A leggyakoribb előfordulási helyek: Németország, Franciaország és az Északamerikai Egyesült Államok. Hazánkban ilyen jellegű jelentősebb tüzeset nem ismeretes, ammonitrát-robbanásról pedig egyáltalán nem tudunk.

Miután a műtrágya tüzeinek és robbanási lehetőségeinek körülményei még napjainkban sem teljesen tisztázottak, úgy vélem, hogy a kapcsolatos tapasztalatok összegyűjtése és felhasználása nem kis jelentőségű. Itt elsősorban is a mezőgazdasági nagyüzemekben a biztonságos működés megszervezésére, illetve a keletkezett tüzek szakszerű oltására gondolok.

Működési területünkön eddig két tüzeset történt, s ezen túlmenően TVK által gyártott ammonitrát műtrágyával is folytattunk égetési és oltási kísérleteket. A következőkben ezekről számolok be a lap olvasóinknak.

AZ ELSŐ TŰZ 1962. június 15-én Újszentmargitán, a Bődönháti Állami Gazdaság (Hajdú-Bihar megye) területén keletkezett. A szántóföldön, ömlesztett, prizmában tárolt 780 q, 34% nitrogén tartalmú, bomló ammonitrát műtrágya égett és ebből 350 q semmisült meg. A tüzet az okozta, hogy a repülőgépes kiszórással előkészített prizmától négy 2-3 m-re műtrágyás papírszákot égettek. A tűz átterjedt a papírszák-hulladékkal szennyezett prizmára, amitől lángra kapott.

A tüzet – a keletkezéstől számított kb. egy óra múlva a helyszínre kezdő tűzoltóegységek – 4 db „E” sugárral, folyamatos vízszállítással oltották el. A helyi önkéntesek a keletkezést követő kb. fél órán belül 4 db „E” sugárral ugyan beavatkoztak, de a szakaszos oltás miatt eredménytelenül.

A műtrágya égésénél nagy mennyiségű nitrózus gáz szabadult fel, ami erősen akadályozta a tűz oltását. Ugyancsak nehezítette a beavatkozást, hogy ha kevés víz került a tűzfelületre, a műtrágyaolvadék szétcsiccent és veszélyeztetette az oltást végzőket. A fröccsenéseket úgy tudtuk megszüntetni, hogy a viszonylag kis tűzfelületre egyszerre nagy mennyiségű vizet juttattunk.

A MÁSODIK ILYEN TŰZ 1964. június 31-én a Hejőmenti Állami Gazdaság eméldi üzemeiségének területén (Borsod megye), ugyanahelyen a szántóföldön keletkezett. Prizmába rakott, 50 kg-os zsákokban tárolt 34% nitrogén tartalmú, szovjet gyártmányú ammonitrát műtrágya égett. A 400 q-ból kb. 150 q veszett kárba. A szalmával, illetve földdel akart prizmát kibontották, és az összecsomósodott műtrágyát kiszórással darálással lazították fel. A traktormeghajtott daráló kb. 50 m-re lett a tárolás helyétől.

A tüzeletkezés pontos okát nem lehetett megállapítani, illetve bizonyítani, de feltehető, hogy a prizmáról leszedett szalma gyulladt meg először, s a zsákoktól műtrágya ettől fogott tüzet.

A távolság miatt az oltás csak a keletkezéstől számított 1 óra múlva kezdődhetett meg. Az elsőnek érkező egység – vízhiány miatt – oltással kísérletezett, de eredménytelenül. A habtakaró által ugyan tovább égett a műtrágya, majd néhány perc múlva maga a hab is megégett. A távolsági vízszállítás megszervezése után 2 db „E” sugárral, folyamatos vízszállítással mellett, fél óra alatt befejeződött a tűz oltása.

Az igen intenzív nitrózusgáz-képződést és a műtrágyaolvadék fröccsenését itt is tapasztaltuk.

A helyszínen dolgozók mindkét tüzesetnél leföldeléssel kísérelték meg az oltást, de az a műtrágya kémiai tulajdonságai miatt nem vezetett eredményre.

TAVALY SZEPTEMBER 29-ÉN parancsnokságunk és a Tiszai Vegyi Kombinát – közös program alapján – égetési és oltási kísérletet folytatott 34% nitrogén tartalmú, ammonitrát műtrágyával. Összesen 30 q nem csomósodott, friss műtrágyát használtunk fel, és a kísérletet különböző módon, háromszor ismételtük meg.

Először 5, másodszor 10, harmadszor 15 q műtrágyát égettünk el. A műtrágya zsákok állapotban volt, fele papír-, fele polietilén zsákokban. A máglyák előkészítésekor alulra fenyődeszka-hulladékot, felülre pedig szalmát tettünk, majd a zsákokat vegyesen (papír és polietilén) raktuk egymásra, 3-5 sorba.

Gyújtásához az 5 q-ás máglyánál 5 kg szalmát, a 10 q-ásnál 10 kg fenyőhulladékot és 20 kg szalmát, a 15 q-ásnál 15 kg fenyőhulladékot, 10 kg szalmát és 30 liter gázolajat használtunk fel.

Az égetési kísérletnél azt tapasztaltuk, hogy hő hatására a műtrágya megoldva és ég. A 10 és 15 q-ás máglyánál kevés nitrózus gáz is szabadult fel. A nem intenzív égés (bomlás) azzal magyarázható, hogy az elégett papír- és polietilén zsákokból a friss műtrágya ráfolyt az égő felületre, s azt a műtrágya gyulladási hőfoka alá hűtötte.

Megállapítottuk, hogy a polietilénzsák-csomagolás előnyösebb a papírnál. Amíg ugyanis a papír gyorsan leégett a műtrágyáról, a polietilén zsák csak addig égett, amíg közvetlen hőhatás érte, és a benne levő műtrágya összeszedve, felhasználható maradt. Hasonlóan a két tüzesethez, a víz itt is eredményes oltószerek bizonyult.

Ezt követően két esetben, 5-5 q-ás tételekkel még további kísérleteket folytattunk, zsákokban megszilárdult műtrágyával. Ez alkalommal az égés folyamatos és intenzív volt, mivel a friss műtrágya nem folyt rá az égő felületre, és nem hűtötte azt gyulladási pontja alá. A műtrágya-begyűjtést az előző kísérletekhez hasonlóan végeztük. Ezeknél a kísérleteknél, a heves égés miatt, lényegesen nagyobb mennyiségű nitrózus gáz szabadult fel, mint a korábbiaknál.

A TÜZESETEK ÉS A KISÉRLETEK oltástechnikai tapasztalatait a következőkben összegeztük:

1. Műtrágyatüzek oltására kizárólag nagy mennyiségű víz alkalmas, amit folyamatosan kell a tűz felületére juttatni. A víz, hűtő hatása mellett, a még nem égő műtrágyát is feloldja.

2. A műtrágyatüzeknél, legyen az szabadban vagy zárt helyen, a nitrózus gázok mérgező hatása miatt feltétlenül oxigénes légzőkészüléket kell használni. (Szükség esetén speciális szűrőbetéttel ellátott gázárc vagy frisslevegős készülék is megfelel.)

3. Zárt helyen, a tűz terjedésétől függetlenül, azonnal nyissuk ki a nyílászárókat. Ez a mérgező gázok elvezetésén túl azért is fontos, mert a helyiségben olyan magas hőmérséklet és gáznyomás jöhet létre, ami a műtrágya gyors bomlásához és robbanásához vezethet.

4. Műtrágyatüzet inert gázokkal, habbal, gőzzel, homokkal, porral ne oltunk, mert amellet, hogy eredménytelen, zárt helyen még robbanást is előidézhet.

5. A tűzoltásban részt vevők ruházatát és felszerelését – a bőrsérülés és a korrózió elkerülése miatt – a bevonulás után bő vízzel le kell mosni, majd kiszáritani.

6. Oltás közben a műtrágyaolvadékot ne engedjük szétfolyni. A 200 °C körüli olvadék ugyanis égési sérülést okozhat, s ugyanakkor a szerves anyagokat is erősen roncsolja.

7. Az égő máglyákban beégésekre kell számítani, ezért a még nem égő máglyarész tetején is csak teherelosztó pallón vagy létrán szabad közlekedni.

8. Az oltás megkezdésekor az égő műtrágya víz hatására erősen fröcsköl, ezért az oltást végzők megfelelő távolságból közelítsék meg az égő máglyát.

GONDOLATOK

az ipari földgáz-ankét tükrében

2

A robbanási túlnyomás levezetése

A továbbiakban vizsgáljuk meg, hogy hasadó—nyíló felületek alkalmazásával milyen lehetőség van az esetlegesen keletkező robbanási túlnyomások levezetésére.

Gázomlás vagy akár szivárgás esetén a földgáz — könnyebb lévén a levegőnél — alkalmas arra, hogy csaknem egyenletes elosztásban töltse ki a rendelkezésre álló teret, jelen esetben a kazánház légterét. Ha ez megtörtént, akkor a gyújtóforrás hatására rendkívül gyors égés, köznapin nyelven robbanás következik be. Az égés következtében 1500—1600 Celsius fokra szökik fel a hőmérséklet. Ha nincs lehetőség a terjeszkedésre, akkor a nyomás 5—6 atm-ra növekedhet a térben. Ilyen nyomást a kazánház, illetve az épület már nem képes elviselni, így az szétrepíti a határoló falakat. Amennyiben az égés — robbanás — közben az égéstermék képes terjeszkedni, természetesen nem jön létre ekkora nyomásnövekedés. Kézenfekvő tehát, hogy a kazánház határoló falai közül úgy méretezzék a szükséges nagyságú felületet, hogy az már a nyomásnövekedés kezdetekor kidőljön, és a tér nyomása azon keresztül expandálhasson. Kérdés viszont, hogy mekkora legyen ez a felület?

Szerte a világon igen sok gyakorlati robbantási kísérletet végeztek el a probléma megválaszolására. Ez természetesen is, hiszen a fűtési gázfelhasználáson kívül számos ipari technológiánál is figyelembe kell venni a tőrrobbanás veszélyét. A robbanásveszélyes anyagok köre köztudomásúlag bővül, éppen ezért a fűrészpórtól az alumíniumporig sok anyaggal hajtottak végre robbantási kísérletet.

Svédországban fűrészpórt, keményítő, fémporok, különböző szerves porok és gázok felhasználásával végeztek robbantásokat. A 100 m³-es helyiségterefogat robbanásmentesítésére általában elegendőnek bizonyult egy 10 m²-es nyíláskeresztmetszet. Ezen eredmények értelmében tehát a „fajlagos lefúvófelület”

$$F_f = \frac{F}{V} = \frac{10}{100} = 0,1 \text{ m}^2/\text{m}^3;$$

ahol V = a helyiség (robbanótér) térfogata és

F = a robbanó- (lefúvó) felület nagysága.

Nem elég azonban csak ezt az egy eredményt vizsgálni. Ugyanis a Ruhgas A. G. megbízásából végzett kísérletek

$$F_f = 0,3 \text{ m}^2/\text{m}^3$$

fajlagos lefúvófelület-értékeket eredményeztek. Ez azt jelenti, hogy a tér min-

den 100 m³-ére 30 m² robbanófelület szükséges.

A hidrogén—levegő elegy robbantásával nyert eredmények $F_f = 0,8 \text{ m}^2/\text{m}^3$ értéket mutattak.

A nemzetközi szakirodalomban a robbanóanyagok különbözőségének és a helyiség méretének figyelembevételével, a 0,06 m²/m³ értéktől egészen a 0,5 m²/m³ fajlagos felületértéktig található ajánlások. Sőt egyes irodalmi adatokban 0,5—1 m²/m³ fajlagos nyíláskeresztmetszetet ajánlanak könnyűfémporok és gázok alkalmazásakor, amikor a robbanóképes elegy a rendelkezésre álló egész teret sztöchiometrikusan kitölti. Ebből is látható, hogy a téma még nincsen lezárva, s még hátravan a kétségbevonhatatlan következtetések levonása. Hazánkban ez ideig nem végeztek ilyen jellegű kísérleteket, tehát jelenleg a külföldi szakirodalomra kell támaszkodnunk. A hazai kísérletsorozat előkészítése most van folyamatban, és törekednek a megfelelő számítási eljárások kidolgozására is. Addig azonban gondos mérlegeléssel kell kiválasztanunk azokat az értékeket, amelyekkel feltétlenül megoldhatónak látszik a robbanási túlnyomás levezetése.

A javaslatok közül a maximális 1 m²/m³-es fajlagos felületi értéket ne vegyük számításba, mert az egész kazánháznak sztöchiometrikus eleggyel való teljesen egyenletes kitöltése úgysem valósulhat meg. Viszont a századégyzetméter nagyságrendű értékek általában fűrészpórt vagy lisztpórt robbantási kísérleteikről adódtak, tehát gáz esetében nem alkalmazhatók. Éppen ezért biztonságosnak látszik a robbanófelület

$$F_f = 0,2—0,3 \text{ m}^2/\text{m}^3$$

fajlagos lefúvó keresztmetszeti tényezőjével számolni. Ebben az esetben az egy kazánházban levő robbanófelület nagysága

$$F = F_f \cdot V \text{ (m}^2\text{)}.$$

Számítsuk ki egy közepes nagyságú kazánház esetében a lefúvófelület nagyságát. Legyen a kazánház

$$\begin{aligned} a &= 5 \text{ m} \\ b &= 7 \text{ m és} \\ m &= 3 \text{ m} \end{aligned}$$

méretű.

Térfogata tehát:

$$V = a \cdot b \cdot m = 5 \cdot 7 \cdot 3 = 105 \text{ m}^3.$$

A fajlagos lefúvófelület 0,2 m²/m³-es tényezővel számolva:

$$F = F_f \cdot V = 0,2 \cdot 105 = 21 \text{ m}^2.$$

A kazánház falsíkjainak méreteit vizsgálva ez a felület az egyik határoló fal-

rész felhasználásával építészetileg könnyen kialakítható.

A robbanófelület szerkezeti szempontból lehet:

1. merev, nem cserélhető (gyengített falazat, könnyűtető);
2. merev, cserélhető (üveg, hasadólap);
3. elmozduló (csapóablak, forgószárny ablak).

Ez utóbbiak alkalmazásának lehetőségét inkább kisebb helyiségekben jön számításba.

A robbanási túlnyomásból eredő károcsodások megelőzésében azt is figyelembe kell venni, hogy a kazánház többi épüle szerkezetét is tülrterhelés éri. Ezt ugyan a lefúvófelület nem akadályozza meg csak bizonyos határok alá csökkenti. Úg kell tehát méretezni a kazánház épüle szerkezeit, hogy feltétlenül károsodás nélkül viseljük el a létrejövő túlnyomásból eredő terheléseket.

A gáztüzelésű kazánok tűzrendészeti előírásai

Az eddig elmondottak során áttekintettük a földgáztüzelésű kazánok jelentősebb biztonságtechnikai kérdéseit, és igyekeztünk azokat mindjárt meg is válaszolni. Ezek ismeretében foglaljuk össze, hogy milyen lényegesebb előírásokat lenne célszerű alkalmazni a földgáztüzelés bevezetésével.

1. Elhelyezés, elrendezés

— A levegőnél könnyebb fajlsúlyú gáz eltávolítását szolgáló kazánhoz az épület alatt, a talajszintnél mélyebb helyiségben is elhelyezhető.

— Középmagas és magasház esetében az épület alatt talajszintnél mélyebben levő helyiségben nem létesíthető kazánház. Ilyen esetben a földszinten, s ún. lepenyépületben vagy a lepenyépület alatt, esse leg az épület tetelén lehet elhelyezni a kazánhoz.

— A nyomás szabályozó és mérőberendezés a kazánház légterétől leválasztott, külön helyiségben helyezhető el. Ezen helyiségek természetesen szellőztetés biztosítani kell!

— Több kazánok egy kazánházban történő elhelyezése esetén az egyes kazánok elosztócsőiről, külön ágvezetékben látandók el gázzal. Az ágvezetékbe kazánonként és égőnként egy-egy elzáró szerkezeti kell beépíteni, hogy az egyes égők, illetve kazánok külön is lezárhatók legyenek.

— A kazánházon kívül jól megközelíthető helyre elzáró szerkezetet kell beépíteni az ellátóvezetékbe, méghozzá úgy, hogy ezzel teljesen megszüntethető a kazánház gázellátását.

— Az elzárószerkezetet úgy kell elhelyezni, hogy avatíthatóan ne kezelhessék, de megközelítése ne okoz nehézséget.

2. Biztonsági berendezések, szerelvények

— A gázegőt égésbiztosítóval kell ellátni. Az égésbiztosító gázvezetékbe épített szelepet (mágneszlep) vezéreljen, és a láng bármilyen okból történő kialvása esetén zárja el a gázszolgáltatást.

— Amennyiben az égési levegőt ventilátor szolgálja, akkor a ventilátorral reteszelt, kell a gázszolgáltatást. Csökkent ventiláció vagy a ventilátor működésének kihagyása esetén a gázszolgáltató szűnjön meg.

— Természetes húzat esetében a kéménybe, ventilátoros égéstermék-elzárókor pedig az elzáróvezetékbe húzatkapcsolót kell beépíteni. A húzat-meghúzó érték aló csökenések a húzatkapcsoló szüntesse meg a gázszolgáltatást.

— A kazánház levegőellátásáról szabadba nyíló csatorna vagy nyílás készítésével kell gondoskodni. A csatorna vagy nyílás átömlő keresztmetszete a külső hőmérséklet figyelembevételével szabályozható teljesen nem lezárható legyen.

— A kazánház felső szintű szellőztetéséről is gondoskodni kell. A felső szintű szellőztető nyílást vagy csatornát úgy kell készíteni, hogy az a kazánház felett, légmozgás-mentes részeiről is megfelelő szellőztetés biztosítson.

— A felső szintű szellőztetés, megfelelő méretezés esetén, a kazán kéményébe is torkolhat.

— A felső szintű szellőztetés csatornája elláthat zárócsappantyúval. A csappantyú olyan legyen, hogy teljesen zárt állapotban is szabadon hagyjon kazánház alapterületének minden 3 m²-re után cm² átömlő felületet.

— A szellőztető-ventilátor és a világítás kapcsolóját továbbá a fénycsövek gyújtóberendezése csak a kazánházban kívül helyezhető el. Az elektromos szerelés mechanikai sérüléstől védett legyen; robbanásbiztos megoldás nem szükséges.

— A csak időszakosan (pl. csak fűtési időnyben

kazánházak gáz-főzetékébe vizár beépítéskés, és azt lütsi idényen kívül vizrel fel leni.

melegvízkazánokat hőmérséklet-szabályozóval látni. A szabályzó az „elmenő” melegvíz hőtétét a gázmennyiség befolyásolásával állandó tartja. A szabályzó kétállású vagy folyamamködésű is lehet.

gázkazánokat fel kell szerelni olyan nyomás-rozóval, amely fojtja a gázáramot, ha a gémeghőfajda az előírt értéket.

nden gázkazánra olyan szerkezetet kell szerel-aly a vízszintnek a megengedett legalsó szint ékkesésekor elzárja a gázáramot.

res esetekben ipari létesítményeknél (erdmü, jázkazán, stb.) az égésbiztosítástól eltekint-

ésbiztosítás nélküli kazánoknál is szükséges y, illetve nyomásnövekedés hatására záró szzelep.

nyszerventillációnál, az égésbiztosítás nélküli knál a mágnesszelepeknek levegőhiány esetén luk kell a gázáramot.

mészetes huzattal működő égésbiztosítás nél-ánoknál huzatkapcsolót kell beépíteni, amely eseten zárja a gázáramot.

égésbiztosítás nélküli kazánoknál állandóan yjtóágát kell alkalmazni. A főgőz gázzele-olyan mechanikus reteszeléssel legyen, amelyik gyjtóágát nyitását követően nyitható.

Kazánházak védelme robbanási túlnyomás ellen

kazánházak robbanásmentesítésére gyengített let, ún. „robbanófal” vagy „robbanótető” szükséges.

robbanó felület nagyságát az

$$F = F_f \cdot V / m^2 /$$

si kell megállapítani.

pletben:

létesítendő gyengített felület nagysága m²

=0,2 m²/m³ fajlagos lefúvató felületi tényező,

1 kazánház köbtartalma m³-ben.

gyengített fafelületen minden 100 m³ kazán-árfogat után 5 m² ablakfelület létesítendő, mi-40x40-es keretben. Az üveglap 3 mm-nél vas-nem lehet.

lárd tüzelésű kazánok gázüzeműre átalakítá-ho az különösen indokolt, eltekinthetünk a ófelület kialakításától.

ennyiben az előbbi esetben az épület jellege robbanófelület nem létesíthető, a kazánház nek állandó szellőztetéséről túlnyomást létre-ventillátorral kell gondoskodni. A szellőztető ítor és a gázvezetékbe épített mágnesszelep zelepek között olyan kényszerkapcsolót legyen, i ventiláció kimaradása esetén a gázszolgáta-megszűnjön.

igy tömegek befogadására szolgáló épületek (z, kultúrház, iskola, irodaház, stb.) alatti ka-tak átalakításánál a robbanófelület kialakításá-n lehet eltekinteni.

4. Üzemeltetés, ellenőrzés

automatikus gyjtóberendezés nélküli kazánokat tás előtt (a gyjtóláng meggyjtása előtt) 3 szellőztetni kell. Ha előző nap a kazánok egy-1 üzemelt, legalább fél óra hosszat, a legelső meggyjtása előtt ventilátorral kell kiszellőztet-ennyiben az egyik kazán már üzemben van és nagygyjtandók ugyanarra a kéményre vannak azok kiszellőztetése a csappantyú megnyitásá-tétnik. A gyjtás sikertelensége esetén újragyjt-öt ismét 3 percig kell szellőztetni.

üzemű, önműködő szabályzó és biztonsági ezessel ellátott kazánok üzemeltetéséhez idő-felügyelet szükséges. Az előzetesen megjelöl-ban részesített kezelő 2-3 óránként ellenőri ánházat és az ott elhelyezett naplóba olvasha-sejegyzi az ellenőrzés időpontját és esetleges telet.

kezelőn kívül alkalmazni kell egy megfelelő zetségű körzeti ellenőrt, aki legalább má-anként, de nem előre megbeszélte időpontban zi a berendezést.

ésbiztosítás nélküli kazánok felügyelet nélküli tilos.

leírtak a gáztüzelésű kazánoknak a legfontosabb előírásait foglalják kba, s azt sem állítom, hogy ezek óírások mindenben ki is elégítik a telményeket. Eppen ezért arra ké-az olvasókat, hogy esetleges észrevé-kel, kérdéseikkel, javaslataikkal ke-k meg a Szerkesztőséget. Bizom ab-hogy segítségükkel, illetve területi ztalatok figyelembevételével rövidé-ialakíthatjuk a gáztüzelés előírásait.

Forgách Géza
tű. szds.
okl. gépészmérnök

Ponthegesztő – karosszéria-javításhoz

POLGÁR MIHÁLY tű. örgy., Konkoly An-tal tű. főrm. és Borbás Dezső polgári al-kalmazott – mindhárman a Központi Javitó-műhely dolgozói – újítási javaslata a mű-helyben folyó karosszéria-javítást megkön-nyítő ponthegesztő alkalmazásával kap-csolatos.

A javaslat annyiban tér el a szokványos-tól, hogy az újítók egyúttal alkalmazták, sőt üzembe is helyezték az alkalmazásra ja-vasolt elektromos ponthegesztőt.

A VILLAMOS PONTHEGESZTŐ berende-zés ma már általában minden jól felszerelt gépkocsijavitó műhelyben ott látható. Hát-ránya azonban, hogy a gépek ára jelentős, beszerzése eléggé hosszadalmas, és a kis-kereskedelemben időnként kapható típusok nem mindenben elégítik ki a tűzoltóság központi műhelyének sajátos igényeit. Kül-lönösen a speciális tűzoltószerek sorozatos gyártása indokolta mielőbbi üzembe he-lyezését.

A készülék 2 fázisról, 380 V feszültség-gel működik. Áramfelvétele max. 25 A. A transzformátor primertekercsét több meg-csapolással készítették, s ezek kézikerekes átkapcsolásával szabályozható a teljesít-mény. A készülékkel 3 mm vastagságú le-mez még biztonságosan hegeszthető.

Az alsó karon levő elektróda fix hely-zetű, amíg a felső pneumatikusan mozgat-ható. A felső elektróda cserélhető, lökete 50 mm. A pneumatikus berendezés össze-nyomóereje 250–300 kg-os. A folyamatos üzemelést az elektródák átfolyó vízűtése biztosítja.

A MŰKÖDTETÉS lábkapcsolóval történik. A lábkapcsoló lenyomásával a pneuma-tikus berendezés először összeszorítja az elektródákat, majd egy mágneskapcsoló ág bekapcsolja a primer áramot. Ennek meg-történtét kontroll-lámpa jelzi. A lábkap-csoló felengedésekor először az áram sza-kad meg, majd az összenyomó erő szűnik meg, ami kizárja az elektródák közötti szik-rázás lehetőségét. A pneumatikus segéd-berendezést 4–6 kp/cm² levegőnyomás mű-ködteti.

A hegesztendő anyag megömlésztése az elektródák között 2–4 V közötti feszültség-nél, max. kb. 10 000 A áramerősséggel történik.

Az eddigi tapasztalatok igazolták a gép alkalmazásához fűzött reményeket. A ko-rábbi technológiához képest nagyban meg-gyorsította a karosszéria-javítást, -átalaki-tást és a munka minősége is javult.

AZ ÚJÍTÓK MUNKÁJA lényegesen hozzá-járult a műhely korszerűsítéséhez, műszaki színvonalának emeléséhez. Miután a spe-

ciális igényeket is kielégítő gép megterve-zése és házilag történő elkészítése olyan különleges tevékenységet jelentett, ami meghaladta az újítók munkaköri kötelessé-gét, ezért a BM TOP az újítást elfogadta, és eszmei alapon díjazta.

Strádi Géza
tű. örgy.
okl. gépészmérnök

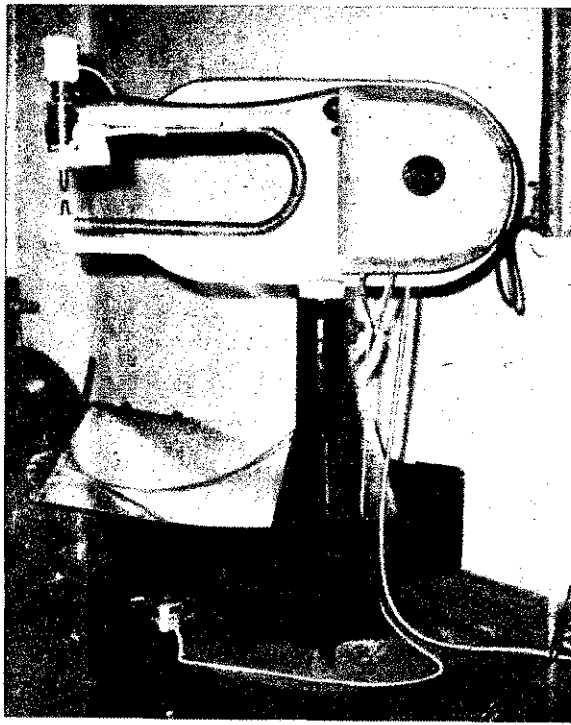

A Polgár – Konkoly – Borbás-féle villamos ponthegesztő készülék „nyugalomban” és munka közben

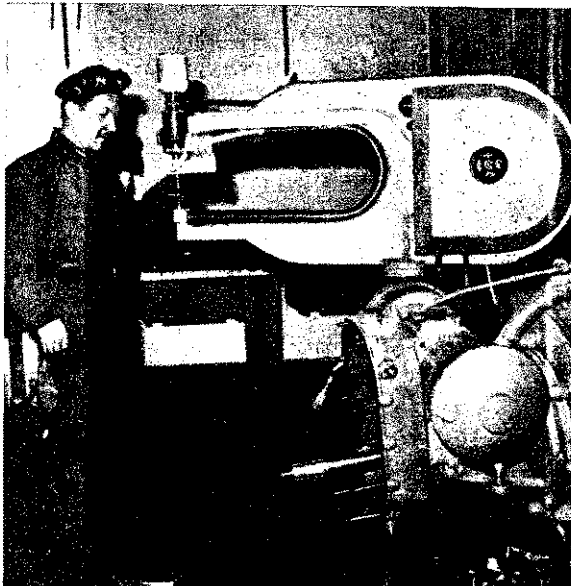

A gáztöltetű tűzoltókészülékek hazánkban jelenleg az MSZ 1034—63 sz. szabvány előírása szerint gyárthatók. (Korábban az MSZ 1034—53, 1036—53, 15 638—53, 15 639—54 számú szabványok voltak az irányadók.)

Az effajta tűzoltókészülékek gyártásánál tárolásánál és használatánál még az MSZ 9776—63 („Tűzoltókészülékek, általános előírások”), MSZ 10 076—63 („A tűzoltókészülékek oltástechnikai sorolása, tűzosztályok, egységtüzek”), MSZ 9780—63 („Tűzoltókészülék-ellenőrzés, -karbantartás”), MSZ 1040—63 („Tűzoltókészülék-felfüggesztők”) szabványok előírásai is kötelezők.

Ervényben van még két nagyon fontos, a gázzaloltó készülékek tárolását, használatát szabályozó rendelkezés:

1. A belügyminiszter, a kohó- és gépipari miniszter, a vegyipari és energiaügyi miniszter, valamint az egészségügyi miniszter 8200—8/1954. Eü. M. számú együttes rendelete.

E rendelet szerint a tetra- és bromidoltó készülékek forgalomba hozatalára, raktározására és oltás céljára, készületben tartására a mérgek forgalomba hozataláról és felhasználásáról szóló 62/1953. (XII. 20.) MT számú rendelet, valamint az ennek végrehajtása tárgyában kiadott 8300—23/1953. Eü. M. sz. utasítás nem vonatkozik.

2. A 8300—8/1954. Eü. M. számú rendelet a gázzaloltó készülékek raktározására vonatkozik.

A felsorolt szabványok és rendeletek szerint a gázzaloltók oltóanyag-töltetének súlya 2, 5, 17 és 50 kg.

Metilbromid töltettel (CH_3Br) csak 2 kg-os tűzoltókészülék készíthető: a 2 és 5 kg-os készülékek töltete freon 12 (CCl_2F_2) is lehet. Az 5—17 és 50 kg-os készülékek töltete metilbromid és széntetraklorid (CCl_4), egyenlő arányban.

A töltetek vegyi anyagok, úgynevezett halogénezett szénhidrogének, vagy — a „Halogenated Hydrocarbon”-ból származtatva — egyszerűen halonok.

Tapasztalatok bizonyítják, hogy a halonok oltóhatása különösen, a kis tüzeknél minden más tűzoltó anyagénál nagyobb.

Korábban a metilbromid és széntetraklorid hatásmechanizmusát antioxidációs folyamattal, a következők szerint magyarázták: a készülékből nyomás alól felszabadult halon cseppecskék a tűzre lövellnek. A tűz melegétől elpárolgva térfogatuk megnő, a környezet levegőjét, így a további égéshez szükséges oxigént is kiszorítják. Márpedig ha az égés három közismert feltételéből (éghető anyag, megfelelő hőmérséklet, égést tápláló anyag) egyet is megvonunk, a tűz elalszik.

Az égés és a halon-oltás egzakt magyarázatát az égés, mint oxidációs kémiai reakció és a halonok tűzben való viselkedésének részletesebb vizsgálata tette lehetővé. Bár e téren viszonylag kevés tudományos értékű vizsgálatot végeztek, mégis biztosra vehető, hogy a halonok kiváló tűzoltó tulajdonsága antikatalitikus hatásukban rejlik.

A halonok tűzben — metilbromid és széntetraklorid esetében BrO — és $\equiv\text{CCl}$ gyökökre bomlanak, amit a lángok színképében spektrumanalízissel ki is mutattak. Ezek a gyökök az égési reakció láncában beépülnek, azt megszakítják, a reakciót megállítják, ami egyértelmű a tűz eloltásával.

A korábbi elméleti magyarázat ellen szól az a tény is, hogy az oltáshoz szükséges halon-mennyiség csekély, tehát az oxigén kiszorítására nem elegendő. Metilbromidból az oltáshoz 60%, anti-oxidációnál pedig pl. nitrogénből (N_2) 75% (!) szükséges a levegőhöz viszonyítva. Az oltóhatás nagysága a tűzben képződő (pirogén) halogén gyökök mennyiségétől függ.

A halonok oltásmechanizmusának minden kétséget kizáró magyarázatához azonban további kutatásokra volna szükség.

A halonok mérgező tulajdonságai

A halonok mérgező tulajdonsága közismert. A halogén szénhidrogének többsége az emberi szervezetre igen erős mérég. A tűzoltókészülékek oltóanyagaként használt halonok közül elsősorban a metilbromid mérgező tulajdonságát kell kiemelni. A széntetraklorid maga is mérég, de igazán erősen pusztító mérég — foszgén (COCl_2) — a tűzoltás során, hő és fény hatására keletkezik belőle.

A normális körülmények között méregnek nem számítható freon 12 is azzá válik tűzoltás közben, mert a széntetrakloridhoz hasonlóan foszgén keletkezése közben bomlik.

A halon töltetű készülékek tűzoltó hatása számos esetben vitathatatlanul bebizonyosodott. Gondatlan használatuk ugyanakkor számos tragédia okozója is volt. Külföldön évekre visszamenőben 28 halálos és 374 súlyos vagy kevésbé súlyos, Budapesten pedig az elmúlt öt évben 3 halálos és 12 súlyos mérgezést okoztak a halon töltetű készülékek.

A gázok mérgezőképességéről Fritz Haber Nobel-díjas kémikus a következő összefüggést állapította meg:

$$c \cdot t = w$$

c : a gázkoncentráció (hány mg, vagy mm^3 mérég van 1 levegőben),

t : a behatás ideje percben,

w : a halálos mérgezés adagja.

Minél kisebb a $c \cdot t$ szorzat, annál mérgezőbb az anyag. Egyes gázok mérgezőképessége azonban nem az előbbi képlet szerinti, mivel kilégzőskor a gáz egy része eltávozik a szervezetből. Ezt figyelembe véve a Haber-képlet a következők szerinti módosul:

$$(C - e) \cdot t = w$$

e : úgynevezett mérgezési faktor.

Foszgén esetén az e faktor nem vehető figyelembe.

Az US Army Chemical Center is vizsgálta a halonok mérgezőképességét. A kísérleti állatokat (fehér patkányokat) 15 percre különböző halonok gőzeibe tartották. Tanulmányozták a halonok mérgező hatását 800 C°-on, vascsőben vezetett pirog bomlás után is.

A kísérleti eredményekből ALC-értékeket (Aproximat le t concentration) megközelítő, az emberi szervezetre halálos koncentrációkat határoznak meg.

	A természetes gőz ALC-érték mg/l-ben	A pirolizált gőz ALC-érték mg/l
Széndioxid CO_2	1180	1200
Széntetraklorid CCl_4	180	2
Metilbromid CH_3Br	23	60
Difluordibrommetán CF_2Br_2	470	16

Az adatokból a széntetraklorid és a metilbromid veszélye jól érzékelhető a nem mérgező tulajdonságú széndioxid szemben.

A freon 12-vel nem végeztek ilyen vizsgálatot, de a difluordibrommetán, mint kémiailag közeli rokonvegyület, bizonyos jeleket ad a freon 12 veszélyességéről.

A gázzaloltó készülék töltésére felhasznált anyag

Metilbromid CH_3Br

(brómmetán, monobrommetán, methylliumbromátum)

Származását tekintve, szerves vegyület. Nyílt szénláncú, logénezett szénhidrogén. Alkilhalogénid, halon.

Igen reakcióképes. Ez a tulajdonsága a molekulában lévő negatív brómnak tulajdonítható. A molekulában ionok csenek, ezért az elektromos áramot nem vezeti.

Szintelen, kellemes éteres szagú, csipős ízű, könnyen csapadékra felfolyósítható.

Molekulasúlya: 94,95.

Forráspontja: 4,5 C°.

Olvadáspontja: —93 C°.

Fajsúlya: 1,73.

Gőzsűrűsége: 3,3 (levegőre vonatkoztatva).

1 kg metilbromidból 235 liter oltógáz képződik.

Gőzeinek levegővel alkotott elegye 13,5—14,5% között bomlóképes elegyet alkot.

Vízben nem oldódik. Alkohollal, éterrel, kloroformmal látlanul elegyedik.

Magas hőmérsékleten, tűzben termikusan bomlik:

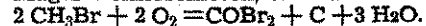

A COBr_2 az úgynevezett brómfoszgén, a foszgénhez hasonló tulajdonságú anyag. 1 kg metilbromidból 0,94 kg brómfoszgén keletkezik.

Az emberi szervezetre gyakorolt hatása:

— Aránylag gyenge narkotikum és erős idegmérég. Gyólas után is az idegrendszer zavarai még hosszabb ideig megmaradnak.

— A szervezetben lebomlik: $\text{CH}_3\text{Br} + \text{H}_2\text{O} = \text{HBr} + \text{CH}_3\text{OH}$

— Egyik bomlási terméke a metanol (CH_3OH), szintén ismert mérég. A hidrolízis a belégzés után néhány perc múlva teljesen végbemegy a szervezetben.

— A belső szervek bromidtartalma mérgezés után is

Tűzoltó- készülékek

szkzik; halálos mérgezésnél a metilbromid jelenléte ezzel bírható.

— Súlyos mérgezéseknél a halál csak bizonyos lappangási esetleg néhány nap múlva következik be.

— A mérgezés első tünetei: szédülés, bágyadtság, émelygés, vés, később kettős látás, görcsös állapot, majd öntudatvesztés.

— A mérgezés súlyossága a beszívott gáz mennyiségétől függ, gyén szervezete csak kis mértékben befolyásolja. Heveny, ha; mérgezést okozó töménység: 30—35 mg/l. 8 órai munka so-0,4 mg/l—2 mg/l töménységű metilbromid gőzök is okoz-ak már súlyos mérgezést.

— F. Haber szerint a fentiek alapján $W = 30\,000$, az ameri-
adatokkal számolva, az ALC értékből nagyságrendileg azo-
 $W = 23\,000$ -t kapunk.

— A megengedhető maximális töménység 0,005 mg/l.

Széntetraklorid CCl_4

(tetraklórmetán, tetracarbonium, tetraklorátum)

Szintelen, nagy fénytörésű, kellemetlenül édeskés szagú fo-
ék. Nem gyújtható meg.

Molekulasúlya: 153,84.

Olvadáspontja: $-22,9\text{ }^\circ\text{C}$.

Forráspontja: $76,7\text{ }^\circ\text{C}$.

Gőzsűrűsége: 5,3 (levegőre vonatkoztatva).

Cseppfolyós állapotban 1 kg-nyi mennyiségből 146 liter ol-
z fejlődik. Vízben alig oldódik (100 gr víz $20\text{ }^\circ\text{C}$ -on, 0,08
t old); alkoholban, éterben, kloroformban, benzínben, ben-
an viszont jól oldódik.

A vasat, cint, rezet, alumíniumot kevés víz jelenlétében meg-
adja, oldja. A korrózió magyarázata:

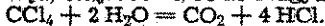

A fémetek a képződő sósav (HCl) támadja meg. Termikusan
lik. Fény hatására, fémekkel érintkezve már $250\text{ }^\circ\text{C}$ -on:

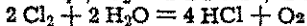
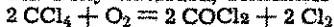

A fémetek a képződő sósav a fémekkel hidrogént (H_2) fej-
nletek szerint, majd a sósav a fémekkel hidrogént (H_2) fej-
A képződő, fejlődő hidrogén a széntetrakloridot bontja:

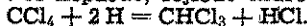

A folyamat mindaddig fenntartja önmagát, és termeli a só-
t, amíg az egész széntetraklorid-mennyiség át nem alakul
oformmá ($CHCl_3$).

Az emberi szervezetre gyakorolt hatása:

Narkotikus (kémiaailag rokon a közismert narkotizáló szer-
a kloroformmal). Súlyos ártalmakat okoz a májban és a ve-
n. Hatását az alkoholfogyasztás fokozza. Gőzei nagy tömény-
en belélegezve halálos mérgezést okoznak. Folyadéként a
vezetbe jutva, hasonlóan a gázmérgezéshez, a bekerült meny-
égtől függően súlyos vagy kevésbé súlyos mérgezést okoz.

8 órai munkavégzés után — ha a munkát 0,13 mg/l kon-
rációjú széntetraklorid gőzökkel szennyezett levegőben vé-
ék — rosszullét tapasztalható. 0,60 mg/l koncentráció esetén
óra múlva már jelentkezik a mérgezés hatása.

Megengedhető maximális töménység 0,05 mg/l.
Tűzoltás közben, a termikus bomlás során keletkező foszgén
t válik igazán veszedelmes méreggé.

Foszgén $COCl_2$

Fójtó, kellemetlen szagú gáz.

Forráspontja: $8,2\text{ }^\circ\text{C}$.

Olvadáspontja: $-104\text{ }^\circ\text{C}$.

Fajsúlya: 1,4 (folyékony állapotban).

Gázsűrűsége: 3,51 (levegőre vonatkoztatva).

Reakció-egyenletekkel számolva, elméletileg 1 kg széntetra-
idből 0,96 kg foszgén képződik.

Feltételezve, hogy 1 db 5 kg-os tetraoltóval tűzoltásnál az
letileg lehetséges kémiai átalakulások, bomlások végbemen-
2,40 kg foszgén képződik.

Ez a mennyiség az előzőek szerint:

$$C \cdot t = w$$

$$t = 10$$

$$w = 2000,$$

$$C = 2000\text{ mg/m}^3, 2\text{ mg/l.}$$

$240\,000/20 = 12\,000$ pl. azt jelenti, hogy a tetraoltóból képződő
foszgén mennyisége tíz perc alatt 12 000 embert lenne képes
halálos adaggal megmérgezni. Ehhez azonban még hozzá kell
adni a metilbromidból képződő brómfoszgén mennyiségét is. A
brómfoszgén azonban az ALC-értékek szerint kb. 30-szor ve-
szélytelenebb a foszgénnél, ezért ideális esetben az összesen képz-
ződő mérges gázoktól mintegy 12 400 ember szenvedhetne halálos
mérgezést.

Igen reakcióképes vegyület; víz hatására bomlik:

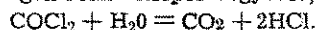

Ez a reakció fény hatására, $200\text{ }^\circ\text{C}$ -on, a következőképpen
módosul:



tehát a foszgén ilyen körülmények között klórra és szénmonoxid-
ra disszociál.

Tűzben képződött foszgén a fentiek szerint azonnal bomlik,
ezáltal mérgezőképessége lényegesen csökken, de az el nem
bomló mennyiség is még sok emberélet kioltására elegendő.

Az emberi szervezetre gyakorolt hatása:

A légutak felső szakaszát ingerli, szűrő, kaparó érzést vált ki.
A légzés meggyorsul, a pulzusszám csökken. Majd átmeneti javu-
lás után 1—2 óra múlva tüdővizényő fejlődik ki, és további 1—2
óra múlva beáll a halál.

Tartós belégzés esetén maximum elvisehető koncentráció:
0,0005 mg/l.

Freon 12 CCl_2F_2

(diklór—difluor—metán)

A köztudatban az a téves felfogás uralkodik, hogy a tűzoltó-
készülékek freon töltete nem mérgező hatású. A metilbromidhoz
és a széntetrakloridhoz képest a freon valóban kevésbé mérgező
tulajdonságú anyag, azonban az emberi szervezetre mégsem tel-
jesen ártalmatlan.

Szintelen gáz.

Forráspontja: $-29,2\text{ }^\circ\text{C}$.

Sűrűsége: 4,26 (levegőre vonatkoztatva).

Vízben nem oldódik.

Vegyileg közömbös, hővel szemben $500\text{ }^\circ\text{C}$ -ig ellenálló. Nem
ég. $550\text{ }^\circ\text{C}$ körüli vagy ennél magasabb hőmérsékleten (pl. tűz-
ben) bomlik:

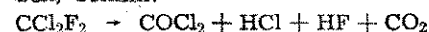

Egyik bomlásterméke a foszgén. A freon bomlásából —el-
méletileg — 1 db 2 kg-os töltetű készülék esetében 0,82 kg fosz-
gén képződik. A tűz színhelyén általában nincs meg az elméleti-
leg — stöchiometriailag — szükséges minden feltétel. Valószínű
hogy gyakorlatban csak kis része keletkezik a számított mennyi-
ségnek, azonban, mint láttuk, a foszgén igen kis mennyiségben
is igen veszélyes a szervezetre.

A freon 12 töltet normális körülmények között 20 — $30\text{ }^\circ\text{C}$ -on
tárolva nem okoz mérgezést az emberek tartózkodásául szolgáló
helyiségekben.

A megengedhető mennyiség egyszeri rövid idejű tartózkodás
esetében: maximum 20% .

A freon 12-öt azonban nem mindig tisztán töltik a tűzoltó-
készülékbe, hanem gyakran dibrómetánt is használnak „vivő”
anyagként.

Dibrómetán CH_2BrCH_2Br

(brómetilén, etilénbromid)

Szintelen vagy enyhén sárgás, kellemetlen szagú folyadék.

Molekulasúlya: 187,88.

Olvadáspontja: $+10\text{ }^\circ\text{C}$.

Forráspontja: $132\text{ }^\circ\text{C}$.

Fajsúlya: 2,18.

Gőzeinek levegőre vonatkoztatott sűrűsége: 6,46.

1 kg dibrómetánból $0,119\text{ m}^3$ oltógáz keletkezik.

Gyengén narkotikus hatású az emberi szervezetre, degenera-
tív elváltozásokat okoz; a légutak és a tüdő megbetegedését is
előidézhetheti. A bőrfelületre jutva erős fájdalom kíséretében hó-
lyagok, sebek okozója.

Mint láttuk az oltógázok — védekezés híján — az emberi
szervezet ellenségei is lehetnek. Mégis, hogyan kerüljük el a gáz-
mérgezést? Csak úgy, ha megismerjük az oltógázok kémiai és
fizikai tulajdonságait és az ilyen töltetű tűzoltókészülékekre vo-
natkozó szabályokat (MSZ szabványok Et. M.- és BM-rendelet-
tek) szigorúan megtartjuk! Óvatos szakszerű kezeléssel igen
hasznos oltóeszközök.

RÁCZ JÓZSEF

tű. fhdgy.

okl. vegyész

Bemutakozás: március 17-én

edzéstervnek megfelelően fehérszínű első hetében sikeresen befejezték a Tűz, Dózsa labdarúgóinak edzéseit. Tornateremben és szabadon egyaránt alaposan meggyógyították a játékosokat. Heten-nyolc- és ügyességfejlesztő st. tartottak, s rendszerint 30-40-45 perces vett részt ezeken. Látnak, hogy minél többen ott legyenek a kezdő csapat-

3:1, a Láng Gépgyárt pedig 2:1 arányban győzték le.

A mérkőzések a BEAC Mező utcai s aránylag jó talajú pályáján zajlottak le. Bár az ilyen találkozóból nem vonhatunk le különösebb következtetéseket, mégis érdekes, hogy a nagyobb játékerő Pénzügyőr ellen ment jobban a csapatnak, a Láng Gépgyár ellen ugyanis — főleg az I. félidőben — egy kicsit dőcögött a játék.



Nagy József összeállította programot és változatos volt, úgy-úgy a játékosok jó erőben vághatnak a formába hozásnak. Mint-úgy több új labdarúgó került a csapatokhoz, idejekorán meg kell kezdeni a kétkapus edző-összeszokjon a gárda. Első mérkőzésen a tartalék-ot volt az ellenfelük, és 4:1 arányban győzték. A másik két találkozón is sikert értek el a játékosok, a jó képességű Pénzügyőr

Biztató volt azonban, hogy az erős alapozás hatására labdarúgóink erőnléte már most is kifogástalan. A Láng Gépgyár elleni mérkőzés második félidőjében például szinte egy kapura játszottak.

Remélhetjük tehát, hogy a március 17-i bemutatkozóra formába lendül az együttes, és sikeres lesz a bemutatkozása. A sorsolás eléggé kedvező, hiszen az NB III-ból jól ismert EVTK ellen vívják az első mérkőzést, mégpedig hazai pályán.

A további ellenfelek: márc. 24: BEAC; márc. 31: Zalka SE (0.); ápr. 7: Almásfüzitő (1.); ápr. 14: Miskolci Bányász (0.); máj. 26: Starj. Kohász (1.); ápr. 28: Esztergom (0.); máj. 5: Kazincbarcikai MTK (1.); máj. 12: Volán (0.); máj. 19: Borsodi Bányász (1.); máj. 26: Széchenyi MÁV (0.); jún. 2: Kisterenyé (0.); jún. 9: Autóbusz (1.); jún. 16: III. ker. (0.); jún. 23: Ormosbánya (1.).

Csapatunk tehát az idény végefelé játszik a várható legerősebb ellenfelekkel, az NB I B-t is megjárt Borsodi Bányász és Autóbusz, valamint a tavalyi második helyezett III. kerülettel. A Tűz, Dózsa otthoni találkozóit a BEAC Mező utcai pályáján bonyolítják le.

A tűzrendészet tömegsportjáról

A BM TÜZRENDESZET ORSZÁGOS PARANCNSOKSÁGA és a pártszervezetek a múlt évben is komoly támogatást nyújtottak a tömegsport célkitűzéseinek megvalósításához, amely segítette és kiegészítette a testnevelési kiképzést, hozzájárult a szolgálati és kiképzési feladatok eredményes végrehajtásához, a személyi állomány szabad idejének egészséges, kulturált felhasználásához, szórakozásához.

A tömegsport-feladatok alapvetően a BM-sportbajnokságokon, a Kilián Haditorna Jelvényező versenyeken és a helyi jellegű tömegsport vetélkedéseken keresztül valósultak meg. A végrehajtásban kitűntek a Pest megyei BM-szervek, így a tűzrendészet megyei parancsnokságának beosztottai is, és joggal büszkékedhetnek, hogy eredményeikkel hozzájárultak a sikerhez. Rájuk kívül elismerésre méltó jó munkát végeztek a budapesti és a Békés megyei parancsnokságok beosztottai: az előbbieket a BM-sportbajnokságokon, az utóbbiakat pedig a Kilián Haditorna Testnevelési Mozgalom jelvényező versenyein.

A központi értékelés óta valamennyi parancsnokság felmérhette kapcsolatos tevékenységét. Miután most az ez évi tennivalók meghatározása a feladatok, a tervek készítésénél feltétlenül figyelmbe, hogy a testnevelési kiképzés ismert programjának végrehajtása mellett mind nagyobb a jelentősége a rendszeres és szervezett tömegsport foglalkozásnak. A Tűzrendészetnél erre a legmegfelelőbb lehetőséget — a BM sportbajnokságok keretében — az egységek részére szervezett versenyek adják.

A POLITIKAI BIZOTTSÁG 1967. SZEPTEMBER 26-I HATÁROZATA arra hívja fel a figyelmet, hogy az eredmények már nem felelnek meg a jelenlegi követelményeknek. Eppen ezért többek között kimondja, hogy "... a testnevelés és a sport tömegesítésében az elkövetkezendő időszakban a legfontosabb feladat az iskolákban, az egyetemeken és a fegyveres testületekben folyó testnevelés és sport összehangolt fejlesztése... A fegyveres testületekben a testnevelésnek és a sportnak elsősorban a kiképzési feladatokat kell segíteni, de fontos szerepe van abban, hogy megtartsa és tovább emelje az iskolákban megkezdett testnevelési és sportolási folyamatot."

A HATÁROZAT SZELLEMIEN MEGFELELŐEN tehát az a feladat, hogy — az adottságok és igények figyelembevételével ugyan, de a központi programok, elvek felhasználásával készüljenek a parancsnokok által jóvá hagyott helyi tervek;

— teremtsék meg a feltételeket (sportpályák, tornatermek, felszerelések, eszközök, pénzügyi ellátottság) a rendszeres és tervszerű tömegsport foglalkoztatáshoz;

— állandó és rendszeres legyen az érdeklődést felkeltő propaganda és biztosított a párt- és a KISZ-szervezetek támogatása, segítése;

— az előbbihez hasonló legyen a kapcsolat a helyi BM-szervek felelőseivel, a megyei és budapesti rendőrfőkapitányságok tanulmányi és kiképzési csoportjaival, osztályaival;

— biztossáák a helyi tömegsport foglalkoztatásokon való aktív részvételt a megyei, budapesti (középfokú) versenyeken. A tűzrendészeti szervek részvételének előmozdítására a helyi BM-szervek pártbizottsággal által felajánlott vándorszerleg és -zászló elnyerését tűzzék ki célul.

A FELSOROLTAKON KIVUL a tűzrendészeti szervek testnevelési és sportfelelőseinek az a feladata, hogy a testnevelési kiképzés foglalkozásait terv és tematika szerint megtartsák, s azokon a részvételt és a fegyelmel biztossáák.

A tömegsport-versenyek, a testnevelési kiképzés elvi és gyakorlati feladatainak megvalósítása nem öncélú. Eredményes azonban csak akkor lehet, ha figyelembe veszi a szolgálati és kiképzési feladatokat, a helyi adottságok és igények alapján ténylegesen hozzájárul azok végrehajtásához, a beosztottak szórakozási igényeinek kielégítéséhez, egészségük fenntartásához, a szabad idő célszerű felhasználásához.

Az talán szükségtelen is hangsúlyoznom, hogy a tűzrendészeti szervek évi testnevelési és tömegsport-munkája nagymértékben az ismerteket elvek gyakorlatban történő megvalósításától függ. A végrehajtás feltételei — kisebb szervezettel és egyéb hiányszófogóktól eltekintve — biztosítottak, így lehetőség van arra, hogy ebben az évben még tovább fejlődjön a Tűzrendészet testnevelése és sportja.

EZ ÉVBEN A MINISZTER ELVTÁRS VÁNDORZÁSZLAJÁÉRT folyó — a megyei, budapesti, rendőrfőkapitányságok és tűzrendészeti parancsnokságok közötti — verseny tényezői a következők:

1. a megyei, budapesti rendőrfőkapitányságok és tűzrendészeti parancsnokságok hivatásos állományú létszámához viszonyítva a kiképzési testnevelés valamennyi ellenőrző követelményét hány fő, illetve milyen százalékarányban teljesítette;

2. a megyei, budapesti rendőrfőkapitányságok és tűzrendészeti parancsnokságok hivatásos és polgári állományú versenyzői által a rendőrség területi, valamint a tűzrendészet és a rendőrség országos versenyein elért pontszámok.

Az értékelés: — az előbbieknél megfelelően — úgy történik, hogy — a rendőrség területi, a tűzrendészet és a rendőrség országos versenyein a versenyzők által elért pontszámok alapján a megyei rendőrfőkapitányságok és tűzrendészeti parancsnokságok között kialakul az első sorrend; — a két szerv hivatalos állományú által a kiképzési testnevelés valamennyi ellenőrző gyakorlatát teljesítők százalékarányában kialakul a második sorrend.

VÉGEREDMÉNYBEN TEHÁT az 1968. évi versenyt és ezzel együtt a miniszter elvtárs vándorzászlóját az a rendőrfőkapitányság, illetve tűzrendészeti parancsnokság nyeri, amelyik a két sorrend alapján a legjobb helyezést éri el. Egyenlő helyezési számok esetében a BM-bajnokság helyezési száma a döntő.

Az előző évektől eltérően, az értékelésnél figyelmen kívül hagyják: 1. a BV területi és országos versenyeken elért eredményeket, illetve pontszámokat, és 2. a Kilián Haditorna Testnevelési Mozgalom jelvényeseinek számát.

Várdai Andor
r. alez.

MAGYAR TÜZOLTÓ
magyar tűzoltóság folyóirata
készíti a szerkesztő bizottság
Felelős szerkesztő:
Baszteri Lajos
tűzoltó alezredes
Szerkesztőség:
V. Néphadsereg u. 9.
Telefon: 313-700.
Kiadja a BM Tűzrendészet Országos Parancsnoksága
Elsős kiadó: dr. Micskó Rudolf
Terjeszti a Magyar Posta
673 2 — Zrínyi Nyomda, Bpest.
F. v.; Bolgár Imre

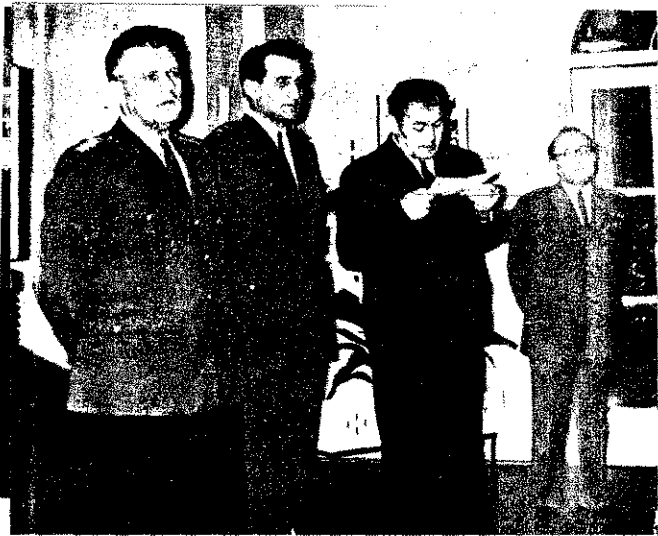

Micskó vörgy. elvtárs megnyitóját követően az
esemény résztvevői megtekintik a kiállítást



H Ú S Z É V

a MAGYAR TŰZOLTÓ nál

Ozváry László fotokiállítása

Február 3-án délután 1 órakor
nyílt meg a BM Központi Klub-
ban Ozváry László t. szds.-nak,
a Magyar Tűzoltó fotoriporteré-
nek első önálló fotokiállítása.

A kiállítást nagyszámú meghi-
vott és érdeklődő jelenlétében,
dr. Micskó Rudolf tűzoltó vezér-
őrnagy, a BM Tűzrendészet or-
szágos parancsnoka nyitotta
meg.

A rendezvényt méltatva – töb-
bek között – kiemelte, hogy ezt

a kiállítást egyben a húszévi
fennállását ünneplő állami tű-
oltóság jubileumi esztendeje el-
eseményének is tekintjük.

Miután a kiállító maga is
vadásos tűzoltó, a húsz év t-
méséből kiválogatott képany
többsége a tűzoltóélet esen-
nyeit, annak egy-egy jellegze
pillanatát örökíti meg.

A két hétig nyitva tartott ki-
állítást szép számban látogatták
érdeklődők.

A KIÁLLÍTÁS KEPEIBŐL:

1. Gyakorlat közben. – 2. Bevetés után. – 3. „Kigyók” (a nemzet-
közi sikert aratott felvétel). – 4. Trafótűznél. – 5. Versenyen (az első
címlap-foto)





45 éve parancsnok

BÁNK ISTVÁN, az egyekiek kettősen jubiláló parancsnoka (Riport a 11-13. oldalon.)





Események KÉPEKBEN

A Belügyminisztérium Központi állományának több pártszerv közös pártnapon is kifejezésre juttatta a hős vietnami nép szolidaritását. A rendezvényen megjelent és felszólalt Dinh Ba a Dél-Vietnami Nemzeti Felszabadítási Front budapesti képviselője.

★

Március 22-én értékelték a Fővárosi Tanács Egészségügyi Osztályához tartozó létesítmények tűzrendészeti tevékenységét. Haraszti Józsefné tűzrendészeti előadó tartott beszámolót, majd dr. Dobos Odön osztályvezető-helyettes főorvos számos kiváló tűzrendésznek adott át elismerő oklevelet és pénzjutalmat.

Rendészek és tűzrendészeti előadók részvételével országos értekezlet tartottak nemrégiben a Kőnyűipari Minisztériumban. Kemele István osztályvezető nyitotta meg a tanácskozást.



Február 27-én baráti összejövetelen találkoztak a BM Központi Klubban azok a tűzoltó elvtársak, akik két évtizeddel ezelőtt kerültek testületünkhöz. A képen: Nagy Károly tű. őrgy., Tolna megyei parancsnok üdvözlő a találkozó résztvevőit.

Március 8-án a Baranya megyei parancsnokságon is megemlékeztek a Nemzetközi Nőnapról. Dr. Mester Józsefné, (a kép bal szélén) alkalommal pénzjutalmat kapott, a mellette ülő Kislovász István pedig a Tűzrendészeti Érem arany fokozata kiténtetésben részesült.



Elkészült a IX. kerületi parancsnokság várva várt új laktanyája

A Fejér megyei tűzrendészeti parancsnokság tűz tablóból álló vándorkiállítását állított össze, és az anyagot a megye számos helyén már eddig is több százan tekintették meg.

A tűzvédelmi előírások megismerése és megteremtése elősegíti a balesetmentes életet!

ANONYMUS SZERZŐMŰVÉSI TUDÁSOK ÉS MUNKÁK ÖSSZEADÁSÁVAL

A tűzvédelmi előírások megismerése és megteremtése elősegíti a balesetmentes életet!

"VANILLA MOGY TÁMADÁS!"

TŰZ ÉS ROBBANÁS ANYAGOK

más tűzvesztéssel járó anyagokkal szemben tárolhatók!

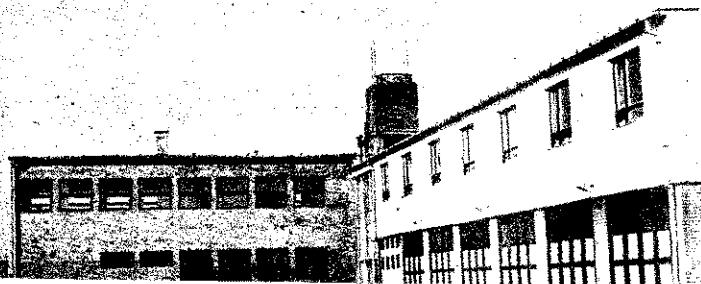

Szabadságunk születésnapja

Huszonhárom évvel ezelőtt, 1945. április 4-én, a Szovjet Hadsereg, a faszizmus leverésére szövetkezett csapatok világtörténelmi jelentőségű győztes sorozata közben, a hitleri hódítók első maradékát is kiüzte hazánk területéről. Ez a nap lett a magyar nép igazi szabadságának születésnapja, történelmi sorsa örökös fordulópontjának kezdete. Elkezdődött valami új, valami nagyszerű, a szabad, függetlenné vált Magyarország egy erőpróbája.

Azóta a szocialista forradalom elsöpörte régít és korhadat, és helyet teremtett az újnak, a haladónak, a korszerűnek. A dialektikus munkás- és paraszthatalom lerakta a szocializmus alapjait, és annak teljes lépitésén munkálkodik.

Két évtized alatt teremtett iparunk csaknem hatszorosát termeli a felszabadulás óta. A mezőgazdaságban is alapvetően megváltoztak a viszonyok; a föld terelése az egész nép javát, jólétét szolgálja. A riási fejlődés ment végbe a közműveltség terén, s joggal büszkélkedhetünk szocializmus vívmányainkkal is. De ami a legfontosabb: az elérték nem tekintjük a maiunk elé tűzött cél maximumának, s amit ma tartunk, amire büszkék vagyunk, nem növelhetjük mai formájában véglegesnek tőkésletésnek.

A haladás, az előrejutás szándéka ösztönözt bennünket az élet minden területén, hatékonyabb módszereket alkalmazunk gazdasági irányítás rendszerében, hogy még gyorsabb ütemben gyarapítsuk a népgonát és jólétét. Fejlesztjük, erősítjük szocializmus intézményeinek és közszelemben demokratizmusát. Továbbra is élet kívánunk tenni az imperializmus elleni harc s ennek érdekében a proletár internacionalizmus ma még parancsolóbb kötelességeinek. A közelmúltban lezajlott budapesti konzultatív találkozó híven dokumentálja azon elkölt szándékunkat, hogy politikánk az egység szolgálatában járjon, s a nemzetközi munkásmozgalom fő dráiban haladjunk.

A nagy évfordulón, ezernyi teendőnk köztette sem feledkezhetünk meg arról, hogy zánkát a Szovjet Hadsereg szabadította. Ennek tényét és jelentőségét nem hoilyosíthatja el, nem kibővítheti az idő ilása. Az emberi tisztesség legelembb rancsa a háláérzet, hűség és tisztelet segítő, a felszabadító iránt.

Még egy negyedszázad sem telt el, ha nek felszabadulása óta, az elért eredmények azonban máris fényesen példázzák szocializmus rendünk nagyszerű életteremtését és nyújtását. S most, amikor a megtett útnak újabb mérföldkövének állunk, megújodásunk, hogy szocialista építőmunkánk eredményeit gyarapítva, az elkövetkező években gyorsabban és egyenesebben járjunk tovább a közös nagy cél — a szocializmus felé.

A KOMMUNISTA ÉS MUNKÁSPÁRTOK

**budapesti
konzultatív
találkozója**

Egy hónap távlatából nézve a kommunista és munkáspártok budapesti konzultatív találkozója, az első, amit leszögezhetünk az, hogy a tanácskozás sikeres volt. A résztvevők, a világ kommunista és munkáspártjainak többsége állást foglalt amellett, hogy még ez év végén, Moszkvában üljön össze a kommunista és munkáspártok nagy nemzetközi tanácskozása. A budapesti tanácskozástól az időbeli távolodás nem csökkent, hanem inkább növeli az elért eredmények jelentőségét.

Tulajdonképpen a találkozó minden előkészítése megvalósult. Megállapodás jött létre a nagy nemzetközi tanácskozás helyéről, időpontjáról, a résztvevőkről, a napirendről és arról, hogy előkészítő bizottság alakuljon „mindazon kommunista és munkáspártok képviselőiből, amelyek abban részt kívánnak venni”. Az Előkészítő Bizottság megbízatást kapott, hogy általánosítva az eddig ismert és ezután megfogalmazott javaslatokat, egyéb anyagokat, dolgozzon ki dokumentumtervezeteket és azokat terjessze a tanácskozás elé.

A budapesti találkozó résztvevői meggyőződtek abban is, hogy az Előkészítő Bizottságnak Budapest legyen a székhelye, és április 24-én üljön össze. Ezek az egység megvalósulásának biztató és konkrét jelei.

A konzultatív találkozóznak úgyszólván minden résztvevője aláírta, mennyire fontos napjainkban előrelépni a kommunista és munkáspártok egysége megvalósításában. A tanácskozás ténye és a közleménybe foglaltak értékes hozzájárulást jelentenek ehhez.

A várakozásokról

A budapesti konzultatív találkozó jelentőségét már az előkészületek idején barát és ellenség egyaránt felismerte. A haladó erők bizakodó várakozással néztek elébe, mert a kommunistáktól várják, hogy a mai bonyolult nemzetközi helyzetben a valóságos helyzetet tükröző elemzéssel, világos szóval ösztönözzenek cselekvésre. Az imperialista erők is feszült figyelemmel kísérték, hány párt képviselői jönnek el, milyen lesz a vita léggömbje, lesz-e állásfoglalás a nagy nemzetközi tanácskozás összehívására. Meg kell jegyezni, hogy

az imperialista körök egyáltalán nem passzív szemlélőként kísérték figyelemmel a budapesti tanácskozást. Előtte, közben és utána, szinte minden hírközlő eszköz felhasználva, óriási propaganda-hadjáratot folytattak, hogy pesszimizista léggömböt teremtsenek a kapitalista országok dolgozói között és megzavarják a tanácskozás léggömbjét.

Szembetűnő volt a tanácskozás jelentőségének csökkentésére való törekvés. Buzgón bizonygatták a kommunista és munkáspártok kapcsolatainak válságát és azt, hogy most a fő kérdés a pártok önállóságának megteremtése. Megfogalmazták vágyaikat is, hiszen azt szerették volna, ha a budapesti találkozó középpontjába a Szovjetunió Kommunista Pártjával való vita kerül. Hogy a tényleges eredményeket lekicsinyelhesék, formailag ügyesen felnagyították a tanácskozás iránti várakozá-

sokat. A Die Presse című osztrák lap pl. február 21-én a világkommunizmus válságáról ír. Érzékeltette, hogy a kommunista pártok „korszakalkotó fordulatot várnak” Budapesten, majd kimondta, hogy a válság olyan nagy, a pártok közötti ellentét úgy nő, hogy nem lesz korszakalkotó fordulat a mozgalomban. Március 3-án a New York Times szerkesztőségi cikke is arról szólt, hogy „azok a kommunista remények, amelyek szerint a világ marxista-leninistáinak elveszett egysége a budapesti találkozó eredményeképpen helyreállhat, ma már eltűntek”. A France Soir tudósítója a tanácskozás befejezése után arról ír, hogy a hegyek vajdásából kisegyer születte, a határozat „éhesen hagyta mindazokat, akik a kis csúcsértekezlettől a kommunista világmozgalom egységének újjászületését várták”. Azzal érvel, nem dől el Budapesten, hogy a moszkvai tanácskozás novemberben vagy decemberben legyen.

Mindaz ma már szót sem érdemelne, ha csupán egyszer megnyilvánulás. De része — és ezt látni kell — egy tartós propaganda-hadjáratnak, és hatása nem hagyható figyelmen kívül a kapitalista országok tömegére, akikhez nem mindig jut el az események világos összefüggéseinek helyes értékelése.

E propaganda-hadjárat hatása érinti, több csatornán keresztül, még a szocialista országok lakosságát is, és alkalmas arra, hogy bizonytalanságot keltsen, megingassa a bizalmat a párt és a kormány politikája iránt.

Nos a budapesti tanácskozás, az imperialista várakozásokkal szemben, a progresszív erők reménykedését igazolta, még azzal együtt is, hogy történtek nem kívánatos lépések is, mint a Román Kommunista Párt küldöttségének kivonulása. A Közlemény rámutat, hogy „a konzultatív találkozó résztvevői szabad elvtársi vita léggömbjében véleménycserét folytattak a kommunista és munkáspártok nemzetközi tanácskozásának összehívásáról és előkészítéséről”. S mint már az előbbiekben jeleztem, sokoldalú vita után a résztvevők végül is állást foglaltak a nagy tanácskozás idejéről, helyéről, napirendjéről és résztvevőit illetően is. Ez volt a cél és nem több. De már ezek is előrevetítik a pozitív kihatásokat, az imperializmus elleni sikeresebb harchoz szükséges akcióegység megvalósítására. Ezt nyomatékosan aláhúzza a vietnami nép harcának további segítségéről szóló szolidaritási nyilatkozat és a budapesti tanácskozás után közvetlenül Szófiában, március 6—7-én a Varsói Szerződés tagállamai politikai tanácskozó testületének értekezletéről kiadott közlemény is.

Az egység fokozott szükségessége

A kommunista és munkáspártok számára függetlenül attól, hogy milyen nemzeti és regionális keretben tevékenykednek, egyformán fontos a jelenkor alapvető vonásainak elemzése és a megfelelő következtetések levonása. Ennek legalkalmasabb formája a nemzetközi tanácsko-

zás. Megtartása tehát — a kétoldalú és regionális tanácskozás mellett — a kommunista világmozgalom természetes szükséglete. A tanácskozás figyelembe veszi a nemzetközi körülmények bonyolultságát, a különböző országok helyzetét, és a világ-helyzet elemzésével keresi a közös nyelvet az imperialista agressziók visszaverésére, a marxizmus alkotó alkalmazására. Természetesen a kommunista pártok egyenként is törekednek a marxizmus alkotó alkalmazására, de a saját országukban kialakult viszonyok elemzésénél nem kerülhetik meg a nemzetközi körülmények alakulását.

Egy-egy országban a haladó erők harca a legszorosabban összefügg a nemzetközi erőviszonyokkal és a világ progresszív erőinek sikereivel, kudarcaival. Egyetlen párt sem vállalhatja, hogy egyedül értékelje a világ-helyzetet. A nézetek összevetése, a kollektív vélemények kialakítása elengedhetetlen követelmény.

A mai világhelyzet jellemzője a nemzetközi feszültség növekedése, a két világrendszer közvetlen harci érintkezési területeinek szaporodása, a harci formák sokféleségének érvényesülése. Az imperialisták erőfeszítései ellenére a haladó erők növekszenek. A szocialista országok pártjainak tevékenysége nemzetközileg mind nagyobb jelentőségűvé válik, az építőmunka sikerei mind nagyobb szerepet kapnak a két rendszer harcában. A fejlett tőkés országokban erősödik a harc a monopóliumok kiuralmával szemben, a munkásosztály mellett nő az elégedetlenség az ifjúságnak, az értelmiségnek, alkalmazottaknak. Új szakaszba került a fejlődő országok harca. Az imperialista neokolonializmussal folyó harcban differenciálódtak a belső erők ezekben az országokban, és a haladást ósztintán kívánók választ várnak törekvésükhez: merre, hogyan...

Mindezekből kiderül, hogy

új lehetőségek vannak kibontakozóban az imperializmus elleni harcban. Kedvezőek a körülmények az imperialistaellenes front kiszélesítésére, a természetes szövetségesek bevonására az agresszorokkal szemben; az akcióegységek erőinek kiszélesítése, a helyi körülményekkel szemelő rugalmas taktika kialakítása elemi kötelesség.

Nem lehet figyelmen kívül hagyni azt sem, hogy a reakciós erők fokozzák erőfeszítéseiket a forradalmi harcok visszaverésére. Ebben megnövekedett a helyi háborúk, a jobboldali puccsok szerepe, s következménye: a nemzetközi helyzet éleződése. És bár az erőfeszítések nem hoztak jelentékeny eredményeket a reakciós erők számára, kétségtelen, hogy a kommunista mozgalom egységének hiányát kihasználják. Tehát az akut feszültségek, az antiimperialista erők összefogott akcióinak megnövekedett lehetőségei, mind-mind követelik a kommunista és munkáspártok összeforrottságát, hogy eredményesebb csapást lehessen mérni az imperialistákra.

A budapesti találkozó megmutatta, hogy a három-négy évvel korábbi időkhöz képest, a kommunista mozgalom belül is kedvezőbbé váltak az egység feltételei. A kínai és más káros platformok elszigetelődésében vannak, nem sikerült szakadást előidézni.

A pártok nagy többségénél erősödik az egység szükségességének felismerése. Ezzel együtt tért hódít az a felfogás, hogy az egységet lépésről lépésre, fokozatosan lehet és kell megvalósítani. A pártok többsége már elveti a „mindent vagy semmit” felfogást, és azt, hogy a tanácskozás célja elítélés vagy kirekesztés legyen.

Budapesten állásfoglalás született, hogy minden pártunk lehetősége legyen a közvetlen előkészítő munkába való bekapcsolódásra is. Előfordulhat, hogy valamely

párt nem akar részt venni sem az előkészítésben, sem a tanácskozáson. Ezt maga dönti el, önállóságát szigorúan tiszteltében tartja a többi párt. De nem fogadható el, hogy aki nem akar részt venni a tanácskozáson, ezt az éles állásfoglalást felhasználja a tanácskozás indokolatlan halogatására, lejárataására. Egyik párt sem kényszerítheti rá akarátát a többire, sem ebben, sem más módon. Ezért nem tették magukévá a budapesti konzultatív találkozó résztvevői a román párt küldöttségének követelését, hogy a tanácskozó testület ítélje el a szíriai küldöttséget felszólalásáért. Minden párt maga felelős hozzájárulásáért, a tanácskozó testület nem korlátozhatja a pártok szabad véleménynyilvánítását. Ez az állásfoglalás hozzájárult ahhoz, hogy a tanácskozás a román küldöttség távozása után is rendes mederben folyt tovább, és sikeresen zárult.

Mindent egybevetve, a nagy nemzetközi tanácskozás összehívásáról az állásfoglalás egy új imperialistaellenes offenzíva kiindulópontja lehet.

Az egység gyakorlati formálása

Nem hangsúlyozható eléggé a jelentősége annak, hogy a kommunista és munkáspártok nagy többségét az egység gondolata és a megvalósulás gyakorlati támogatása vezérli. Most ezen van a fő hangsúly! Nem elfogadható tehát az, hogy csak beszéljünk az egységről, de közben ellenezzük az összefogást segítő gyakorlati lépéseket. Az egység nem elvont fogalom, nem elég deklarálni. A gyakorlati lépések ellenzése annyi, mint az egység tényleges ellenzése.

A budapesti konzultatív tanácskozás fő jellemzője az egység gyakorlati segítése volt. Ez megmutatkozott a felvetett kérdésekre való reagálásban, az egymás javaslatainak figyelmes tanulmányozásában. Az egység nem a viták kikapcsolását jelenti — ez nem is lehetséges. A társadalmi fejlődés mindig vet fel új problémákat, amelyekre válasz szükséges.

A marxizmus alapelvei alapján állók választát is befolyásolja, hogy az egyes pártok különböző körülmények, feltételek között dolgoznak. Az egységes vélemény nem mechanikusan alakul ki, az alapelvek azonos elfogadásából; a vita természetes velejárója a nézetek tisztázásának. Nem szükségeszerű, hogy nézeteltérésekből konfliktusok keletkezzenek. A vita maradhat elvtársi keretek között, ha az internacionalista szemlélet és az önállóság tiszteltében tartása együttesen érvényesül.

Egyes vélemények szerint a kommunista mozgalomra most a differenciálódás és az autonómia törekvés a jellemző. Valójában éppen ennek az ellenkezője az igaz. Budapesten minden felvetett kérdésben az egység dominált. Egység a sokféleségben: ez felel meg a mai követelményeknek. Ha ezt ma még valaki nem érti (és tudjuk, hogy van, aki nem érti), ez mit sem változtat a lényegen. Gus Hall elvtárs, az Egyesült Államok Kommunista Pártjának főtitkára az egység-törekvés lényegét nagyon szemléletesen foglalta össze a budapesti találkozon: „Szilárdan meg vagyunk győződve arról, hogy a történelmi pillanat megköveteli a világ kommunistáinak egységét, amely a tapasztalatcsere valamilyen szervezett rendszerében és a pártok közötti konzultációkban nyilvánul meg. A valószínű kérdés nem az autonómia a pártok közötti kapcsolatokban, inkább a harc a demagóg kampány ellen, amelyet az osztályellenesség országainkban autonóm létünk ellen folytat. Pártunk a marxista-leninista pártok nemzetközi értekezletéért száll síkra. Feltétel nélkül támogatunk egy

ilyen értekezletet. Részünkről nem meglehetően »ha«, sem »és«, sem »de«, az ilyen értekezleten való részvételünket illetően.

Az egység formája, megvalósulásának módja természetesen különböző lehet a különböző formáktól. Ahogyan Gus Hall elvtárs megfogalmazta, olyan egységről van szó, amely a tapasztalatcsere és a pártok közötti konzultációk szervezett rendszerében valósul meg.

Az ilyen igényeknek felel meg a köztanácskozás az érdekek összehangolása a közös ellenséggel szembeni összehangolt fellépésre. A közös tanácskozáson szükséges az összehangolt állásfoglalás és a szükséges dokumentumba foglalása. Nem az, hogy az egyes pártok tagjaira kötelező legyen. A tanácskozások dokumentumait pártokhoz, népekhez szólnak, és minden párt maga határozza meg, hogy a közöskialakított feladatokban hogyan, milyen módon vesz részt, milyen lépéseket a saját országában vagy nemzetközi munkájában. Erre már jó példa az 1967. Karlovy Vary-i értekezlet felhívása akcióegységre az összes haladó erő minden szervezetével, amely hajlandó tivan részt venni az európai biztonság folytatott harcban. A dokumentum alapján minden kommunista és munkáspárt maga határozta meg a konkrét lépéseket ezek váltak kötelezővé a párt tagszámára.

Ez a megközelítés erőteljesen hangsúlyozza, hogy

minden kommunista és munkáspárt, saját munkásosztálya és saját népe mellett, felhívja a nemzetközi munkásosztály előtti cselekedeteit. Az összehangolt tevékenység segíti legjobban a közös ellenség elleni kereset harcokat, amely a saját nép érdekében is legjobban szolgálja.

Az 1968 végére összehívott nagy nemzetközi tanácskozás egyetlen kérdésként napirendre: „Az imperializmus elleni harc feladatai a jelenlegi szakaszban a kommunista és munkáspártok, valamint az összes antiimperialista erők akcióegysége” — olvassuk a budapesti konzultatív találkozó közleményében. Ez tükrözi egység fokozatos erősítésére való törekvést. Ma még ideológiai nézeteltérések is találhatók a pártok között. Ezek feloldása hosszabb időt vesz igénybe. Az is, sőt az ideológiai nézeteltérések feloldásának segítésére is, egységesen fellépni politikailag a fő harci kérdésben. Szükséges, hogy a harci feladatokban a hozzáértés magasabb szinten emelkedjen. Ez segíti legjobban az imperialista agresszió visszaverését a legsúlyosabb fronton — Vietnámban éppúgy, mint más térségekben.

„A budapesti találkozon részt vett pártok küldöttségei meggyőződése — olvasható a Közleményben —, hogy a kommunista és munkáspártok elkövetkező nemzetközi tanácskozása fontos szakaszt jelent a világ kommunistáinak a marxista-leninista mozgalom, a proletár internacionalizmus elvi alapján való tömörítésében nagy lépéssel viszi előre valamennyi imperialista erő egyesítését.” Az MSZKP Központi Bizottsága a párttagság és a népi egységértéke alapján foglalt állást a nemzetközi tanácskozásnak a Közleményben foglalt időben és napirenden Moszkvában való megtartása megköveteli a Megtiszelt bizalomnak veszi, hogy az előkészítő Bizottság budapesti székében végzi fontos munkáját, és minden erejét a jó előkészületekért.

BARANYÁBÓL jelentjük

„Nem tettünk többet,
mint ami
a kötelességünk...”

— A Baranya megyei tanács vb elnökének és titkárának nyilatkozata —

Baranyai riportutunk során felkerestük Palkó Sándor elvtársat, a megyei tanács elnökét és Vértés Tibor elvtársat, a megyei tanács titkárát, és a tűzrendészetet érintő néhány kérdésre nyilatkozatot kértünk tőlük. Mindketten készséggel álltak rendelkezésünkre, és a kérdéseinkre adott válaszaikat a következőben közöljük.

KÉRDÉS: Az utóbbi évek tapasztalatai azt bizonyítják, hogy a Baranya megyei tanács vezetése sokat tesz a tűzrendészeti helyzet javítása érdekében. Elnök elvtársnak mi a véleménye erről, és néhány gondolatban hogyan összegeznék az indítékot és a vezetés álláspontjának lényegét?

VÁLASZ: Nem teszünk többet, mint ami a kötelességünk, ezt előre le kell szögezni. Mert az, hogy a tűzrendészet terén eredményeink vannak, az elsősorban a megyei parancsnokság nagyon jó vezetésének tulajdonítható. Amit mi ehhez tehetünk és teszünk, az az, hogy nemcsak formálisan foglalkozunk a tűzrendészet helyzetével, hanem össze is csapunk néha; vitatkozunk keményen, de a vitából valami jó mindig kijön. Vagy az, hogy mi látjuk be tévedésünket, vagy hogy az elvtársak jönnek rá, hogy vitáink azért vannak, mert mi is azt akarjuk: jobban menjen a dolog. Így vetettük fel egy vita után, hogy alaposabban kell foglalkozni a megelőzés oktatásával és komolyabban kell felvetni a felelősség kérdését minden területen. És nem tagadom, ma is az a véleményem, inkább hanyagoljuk el a formális dolgokat, amikor csak azért, hogy a felelősséget elhárítsuk, kiteszük a falra, hogy ettől vagy attól óvd magad, de nem hajtjuk végre azt, amit megkövetelünk. Tehát formális elemek helyett a tartalomra szeretnénk helyezni a súlyt.

KÉRDÉS: Tavaly mi készítette a megyei tanácsot, hogy tanfolyamot szervezzen a tsz-tűzrendészeti megbízottak számára, és elnök elvtárs hogyan értékeli ezt a rendezvényt?

VÁLASZ: A tűzrendészeti tanfolyam ötlete, hogy úgy mondjam, elég heves vita után érlelődött meg bennünk, aminek a konklúzióját úgy vontuk le, hogy tényleg nem elég egyszerű az asztalnál formális határozatokat hozni a tűzrendészetéről, hanem valamit nekünk is kell tenni, hogy segítsük a tűzrendészettel foglalkozók tevékenységét, akiknek a munkáját – valljuk be őszintén – nem mindenütt becsülik eléggé. Tehát azzal segítsük őket, hogy tegyünk társadalmi üggyé a dolgot, hogy kevesebb tüzet kelljen oltani, és inkább többet tehesünk annak érdekében, hogy ne legyen tűz.

KÉRDÉS: A következőkben arra kérjük Elnök Elvtársat, nyilatkozzék a megyei tanácsnak a tűzrendészetet érintő terveiről, elképzeléseiről.

VÁLASZ: Azt hiszem, itt az ideje, hogy annyi ellenőrzés, felhívás és tanfolyam után végre arról győződjünk meg, hogy az intézkedéseinket végrehajtották-e, vagy azoknak milyen eredményei vannak, vagy mely intézkedések bizonyultak helyesnek és melyek azok, amelyek formálisak, és vissza kell vonni, mert csak fölösleges bosszúságot okoznak a vállalatoknak, intézményeknek termelőszövetkezeteknek.

Szerintem a következő lépés az, ami előbbre vihetné ezt a közös ügyet, hogy felülvizsgáljuk a saját jogszabályainkat, vagy hogy egy még divatosabb kifejezéssel éljünk: meg kell vizsgálni, nincs-e itt az ideje a mechanizmus-reformának ezen a területen is. Vannak ugyanis jogszabályok, amelyek régebbi keletűek. Ezeket egyrészt számon kell tartanunk, másrészt meg kell követelnünk betartásukat sokszor még olyankor is, amikor értelmetlenek, harmadszor pedig lehetséges, hogy a felülvizsgálat során kiderül: újabb, okosabb rendszabályokat kell hoznunk az elavultak helyett. Gondolom, ez vinné előbbre most az ügyet.

KÉRDÉS: Elnök Elvtárs, hogyan értékeli a kapcsolatot a megyei tűzrendészettel, és az addig elért eredményekben miként kamatozik a kölcsönös együttműködés?

VÁLASZ: Kapcsolatunk nagyon kellemes a megyei parancsnoksággal, mondhatnám baráti, de nem elvtelen, és azt hiszem, helyes úton

járunk, ha ezt a kapcsolatot erősítjük. Amikor például nemrégiben a megyei kiállítás megnyílt, az egész tanáccsal szervezeten megnéztük. Szóval, nem szeretünk formális dolgokban részt venni, nem szeretjük a formális szereplést, és miután jó a kapcsolatunk, ezt mi nagyon komolyan vesszük. Komolyan vesszük, mert például ami engem illet, végtelen tisztelettel nézem a tűzoltóság munkáját. Az egyetlen olyan fegyveres testület, amelynek tényleg minden nap készen kell lennie a bevetésre; jóformán se éjjelük, se nappaluk, még akkor is, amikor nem ég a tűz. Úgyhogy nagyon nagy tisztelettel figyeljük a munkájukat, és ami rajtuk múlik, mindent elkövetünk, hogy ennek a tiszteletnek és megbecsülésnek jelét adjuk.

KÉRDÉS: Vértés Tibor elvtársról arra kérünk választ, hogy a tavalyi hatnapos és az idei hathetes tanfolyam ténye között milyen összefüggés van, és a döntés meghozatalánál milyen szempontokat vettek figyelembe?



Mindketten készséggel álltak rendelkezésünkre. — Palkó Sándor és Vértés Tibor elvtársak

VÁLASZ: Mint már Palkó elvtárs is utalt rá, a gondolatot a termelőszövetkezetek tűzrendészeti helyzetének vizsgálata adta; azt tapasztaltunk ugyanis, hogy ugrásszerűen növekszik a tüzesetek száma és károsszege. Az volt a határozott véleményünk, valamit tenni kell annak érdekében, hogy a tévesek meglehetősen formálisan működő tűzvédelmi felelősei megfelelően felkészítsük. Palkó elvtárs vetette fel, hogy jó lenne rövid tanfolyamra összehívni őket, ahol elsajátítják az alapvető megelőzési tudnivalókat, mert ezeket nem értik. Emiatt egyes tsz-ekben az elemi védekezés is elhanyagolták, és ebből származott a tüzesetek jelentős része.

A tavalyi tanfolyam, úgy hiszem, eredményes volt, bár – a múlt évi tűzkárstatisztika ismeretében hiányában – nem tudom, hogy ez anyagokban jelentkezett-e, s ha igen, mennyiben. A pozitív tapasztalatok dacára úgy láttuk, újabb tanfolyamot kell szervezni, még több időt szárvna a tűzrendészeti felelősök felkészítésére.

Azt hiszem, a mostani tanfolyam a tsz-vezetők figyelmét is jobban ráirányítja majd saját felelősségükre, mert bizony e tekintetben is komoly hibákat észleltünk.

A tanfolyam megrendezésénél természetesen először a megyei parancsnokságra támaszkodtunk, de közbevetőleg azt is szeretném elmondani, hogy a tűzrendészeti bizottságok, mint társadalmi szervek is igen komoly segítséget nyújtanak. A megyei parancsnokság nagyon jó szakmai tanácsokat, ötleteket ad nekünk, amiket azután a megyei tűzrendészeti bizottság – a végrehajtó bizottságokon keresztül – érvényesít.

BARANYÁBÓL
jelentjük

A megyei tanács vállalta

Hathetes tanfolyam tsz-tűzrendészeti előadónak

Hat héten át együtt hallgatta az előadásokat, jegyzetelt figyelmesen, és tanult nagy szorgalommal a könyvelő, az üzemgazdász, az anyagbeszerző, a felvásárló, a traktoros, a villanyszerelő, a brigádfőnök, a főraktáros, a műhelyvezető, a szíjgyártó, az asztalos, a gépcsoportvezető, a szerelő, a bogárnár, a darálós és a tsz-munkás.

Harminchárom Baranya megyei tsz egy-egy dolgozója azzal a megbízással vett részt a tsz-tűzrendészeti előadók bentlakásos tanfolyamán, hogy elsajátítsa a legszükségesebb alapismereteket, s azok birtokában majd az addiginál nagyobb hozzáértéssel végezze, irányítsa a tűzvédelmi teendőket.

A megyei tanács vezetőinek érdeme, hogy — a tavalyi 6 napos tanfolyam tapasztalatai alapján — az idén már 6 hetes időtartamú szerveztek ugyan-

csak Siklóson, a kultúrotthonban. A szervezést s az anyagokat a megyei tanács vállalta magára; a tematika összeállításáról és a szakelőadói gárdáról a megyei parancsnokság gondoskodott.

Igy leírva egészen természetesen hangzik: „vállalta”, „gondoskodott”. De csak papíron ilyen egyszerű és magától értetődő a dolog, a gyakorlatban korántsem. Sok körülményt figyelembe kellett venni, s nézetek sem egyszer ütköztek, amíg a megyei tanács elnöke azt mondta: igen, szükség van a tanfolyamra, mert a mezőgazdasági tüzesetek alakulásának tendenciája a fejlődés ellenére is nyugtalanító. Egyezett tehát az álláspont, és a szervezési tennivalókon túl most már „csupán” az erőkről kellett gondoskodni. És a megyei tűzrendészet eleget tett a kívánalom-



Az egyéni tanulás minden percét ki kell használni

nak: előadókat biztosított. A hétéfős gárda napi munkája mellett vállalta a plusz feladatot, mert elsősorban ők érezték át igazán a tanfolyam jelentőségét, hiszen gyakorlati tevékenységük során jóformán nap mint nap meggyőződhetnek égető szükségességéről. Ez okozta volna tehát a kisebb nehézséget.

A nagyobbik gondot az jelentette, hogy a hallgatók (egy kivétellel) azelőtt nem foglalkoztak tűzrendészeti munkával. 68 óra előadásba tehát olyan ismeretanyagot kellett összesűríteni, amelyet a résztvevők nemcsak feldolgozni képesek, hanem a tanfolyam végeztével már hasznosítani is tudnak, s egyben jó alapja lesz az ismeretek további

bővítésének. Mert bármennyi sokatmondó is a 104 óra egy tanulásra és az 56 óra konzultációra biztosított idő, jobb csak ahhoz elégséges, hogy sok, korábban ismeretlen fogalom megrögződjék, könnyen legyen eligazodni a tudnivalók tömkelegében. Meg talán ahi, hogy a hallgatók felismerjék nem is olyan egyszerű ez a tűzrendészeti munka, s csak az igazán a vele járó felelősség, aki már tudja, mit, miért tennie...

A hallgatók legtöbb érthetően, vegyes érzelmeivel vágtott neki a tanfolyam. Idegenkedtek az anyagtól, és kuknak elképzelése sem volt ról, hogy tulajdonképpen

KÉRDÉS: Mint a megyei tűzrendészeti bizottság elnökének, Vértess elvtársnak a véleménye szerint van-e javulás a tsz-vezetők tűzrendészettel kapcsolatos szemléletében?

VÁLASZ: Feltétlenül van, különösen a négy-öt év előttihez képest. Annak idején nem is csodálkoztunk, ha a kisparcellás gazdálkodáshoz szokott emberek nem értették meg, hogy a koncentrált tagóság, a nagy állatállományt befogadó istállók, nagyobb építmények mennyivel fokozottabb tűzveszélyt jelentenek, s ha kitör egy tűz, az mekkora kárt okozhat. Meg ami szintén az igazsághoz tartozik; tele voltak egy sor más olyan problémával is, ami megint csak elvonja a figyelmet ettől a területtől.

Kétségtől, néhány esetben büntetni is kellett. De azt is rögtön hozzátesszem, hogy ez nem volt az elsődleges célunk és módszerünk sem, hanem most már a mezőgazdasági osztályt is bekapcsolva arra törekedtünk, hogy megértsük velük a kérdés jelentőségét.

Az elmúlt évi tanfolyam eredményeként úgy látjuk, nincs különösebb hiba; az épületeknél, villámhárítókna és a víztárolásnál levő hiányosságokat folyamatosan felszámoljuk. Ismételt hangsúlyozni szeretném, hogy az eredményeket inkább felvilágosító munkával, propagandamódszerekkel értük el, nem pedig büntetéssel, s bár — mint mondtam — a tűzkárstatisztikai adatokat még nem ismerem, úgy vélem, a tsz-vezetőkkel is sikerült felismertetni a tűzrendészet fontosságát.

KÉRDÉS: Végeztül arra kérjük Vértess elvtársat, hogy nyilatkozzék néhány fontosabb tűzrendészeti vonatkozású intézkedésről és a megyei tűzrendészeti bizottság ez évi terveiről, a további elképzeléseiről.

VÁLASZ: Először a tavalyi versenyünket említeném, amely a megye valamennyi önkéntes testületére kiterjedt. Ezzel részben az volt a célunk, hogy a megelőző tűzvédelmet, különösen a mezőgazdasági területén előtérbe hozzuk, másrészt meg az, hogy az önkéntes tűzoltótestületek ütőképességét mind személyileg, mind pedig felszerelés dolgában fokozzuk. Szerintünk a verseny igen komoly eredményeket hozott. Igaz, a végrehajtó bizottság jelentős összeget fordított a győztesek jutalmazására, ha jól emlékszem, huszonöt ezer forintot, de nem vésztett kárba ez a pénz, hanem máris sokszorosan megtérült és a jövőben még inkább megtérül majd. Ha ebben az évben a dotálás lehetősége nem is lesz ilyen, de ezt a versenymozgalmat szeretnénk továbbfejlesztetni, és mindenekelőtt az önkéntesek oktatásának rendszeressé tételében kívánunk előbbre jutni.

Megvizsgáljuk, hogy a tanácsok összevonása következtében — ez

egy speciális baranyai helyzet — az önkéntes testületek szervezetét elhelyezésében milyen ésszerű változásokra van szükség. E tekintetben az idén bizonyos stagnálás van, módunkban lesz tehát tanulmányt a megfelelő szervezeti kereteket, körülményeket. Egyes helyeken a győbb felkészültséget biztosító szertár építését és tüzoltógépek elhelyezését fogjuk kidolgozni a tűzrendészeti bizottság segítségével.

Itt én is újra utalnék arra, hogy mi nem szakemberek vagyunk, nem, hogy úgy mondjam, egy kicsikét szakképzetlenül, hozzáértés nélkül foglalkozunk ezekkel a kérdésekkel. De a tűzrendészeti bizottság ülésein és egyéb alkalmakkor igen jó az együttműködésünk; nagy hasznára a szakmai segítségnyújtás a megyei parancsnokság részéről. Feltételezem, hogy a jövőben ez legalább ugyanilyen mértékben marad, és a megye tűzrendészetét az elmúlt években elért, ha nem tökéletes, de valamennyire megnyugtató fejlődésre alapozva tovább tudjuk majd előre vinni...

Az évek során rendkívül nagy gondot okozott nekünk a gépi felállítás javítása, karbantartása. Pécsről valahová Békéscsabára kellett szállítanunk a kismotorfecskendőket, és nemcsak a szállítási költségek voltak magasak, hanem az átfutási idő is rendkívül hosszú volt, és a területet védelem nélkül maradtak a javítások tartamára.

A villányi gépjárató állomással próbálkoztunk, hogy szerző alapján ők végzik el a javításokat, és tartják karban a gépeket igen nagy összeget jelentett számunkra, azonban ez sem hozott eredményt. Jobbára formális volt a munkájuk, és mint a tapasztalattal, inkább a terveljesítés érdekében végezték.

Ekkor határoztunk úgy, hogy bizonyos fókuszterülettel és számvetéssel inkább a saját gépkocsijavító műhelyünkre bizzuk a feladatot. Tekintve, hogy a mi vállalatunkról van szó, amelyet a nácsi szakemberek rendszeresen ellenőriznek, biztosítékot lát arra, hogy a karbantartás és javítás, a jóval kisebb költségek mellett is megfelelő lesz.

Végeztül néhány szót arról, hogy mi igyekszünk — ha sok-sok hétség árán is — a tűzvédelmi propagandatevékenységet oly módon segíteni, hogy a tanács filmlaboratóriumával filmet készítettünk egyik ilyen film témája: az ipari üzemek és lakóházak tűzvédelme. Egy hasonlót a mezőgazdasági vonatkozásában terveztünk. Ebből legkevésbé hibákat és azok kiküszöbölésének módját szándékoztunk bemutatni, természetesen konkrét példákon keresztül. Persze, lesz könnyű, mert nem kis pénzbe kerül, de főként az okozza a problémát, hogy megfelelő szakemberek és egyéb eszközök szükségesek hozzá. Ennek ellenére reméljük, hogy év végéig ez is elkészül, megye községeiben bemutatva jelentős segítség lesz a figyelem felkeltéséhez és hasznos módszer a tsz-ek, állami gazdaságok és utolsósorban a tanácsok vezetőinek oktatásához.

fognak tanulni ilyen, száukra meglehetősen hosszú ón át. Egyikükben-másikukban eleinte az is felvetődött, hogy egyáltalán mi szükség van erre, és az egész abbahagyásának a gondolata foglalkoztatta őket... Aztán maradtak. Az egyetlen lemorzsolódás betegség miatt történt, bár olyasmi előfordult, hogy valakit még az „A-2” vírus sem tudott lefűrní.

Sándor János bácsi, a magyarországi Tartós Béke Tsz személyzeti előadója, a tanfolyam legidősebb (58 éves) résztvevője, három napig nyomta otthon az anyagot, aztán ismét visszajött, és beült a többiek közé — folytatni a tanulást.

Az egyhónapi ittlét szinte kitérő nélkül szemléletváltozással is járt. Legtöbbször (és ezt nagyon őszintén el is mondták egy kötetlen beszélgetés során) csak a tanfolyamon résztvevőkre rá igazán, hogy korábban tulajdonképpen olyan valakiért vállaltak felelősséget, amit nem is ismertek.

Nem egy közülük azt is bealattotta, most hogy már valamelyest eligazodik a tanultakban, még inkább érzi a felelősség súlyát, de legfőképpen azt, hogy neki mindent kellene még tudnia ehhez, hogy elmondhassa: „No, ezzel már lehet kezdeni valamit...”

A hozzászólásokból, az is kiderült (és sajnos, ezt tudjuk ma is), hogy amit egyes termelőszövetkezetekben tűzrendészet címén „elkövetnek”, az mindenki számára nevezhető, csak éppen tűz elleni komoly védekezésnek nem. Több hozzászóló vélekedett úgy, hogy a tanfolyam után visszamenve tanon nem is a tanultak gyakorlati alkalmazása lesz a legnehezebb, hanem annak a felfogásának a leküzdése, amely egyesek szemében a tűzrendészetet illetően még ma is uralkodik.

A tanfolyamról kivétel nélkül mindenki elismerően nyilatkozott, és ösztönüket tolmácsolását kérték szervezőknek meg azoknak, akik lehetővé tették számukra ennek elvégzését. Ugyanakkor nem egy hozzászóló vetette fel a kérdést: vajh megéri-e majd az elnök vagy a vezető, hogy az ők azzal állnak elő, hogy „ezt meg ezt ezentúl így kell, mert ahogy eddig csináljuk, nem jó”...

(Őszintén szólva felülött benünk, hogy jó néhány tsz-elnöknek vagy vezetőséginek egyáltalán nem ártana, ha a tűzrendészeti előadó mellett végigmenne a hat hetet. Így legalább nemcsak azok éreznék a közönséget, akik a biztonságért a felelősséget, akik a hiba felismerésétől legfeljebb a javaslatig juthatnak el, hanem azok között is, akiket rá saját felelősségükre, akiket a szentencia ki- mondása múlik...)

Erdemes azon is elgondolodni, amit az egyik résztvevő fogalmazott meg: „Nagyon



Sándor János



Szauczky József



Farkas János



Dobos Kálmán



Tóth József



Keresztes János

jó, hogy ezt a tanfolyamot elvégezhetem. De a jövőben az lenne a célszerű, ha fiatalabbakat küldenének, esetleg olyanokat, akik technikumot vagy egyetemet végeztek, mert a több ezer holdas közös gazdaságok tűzrendészetének irányítása a miénknél jóval nagyobb felkészültséget követel...” Vagy amit egy másik hallgató mondott: „Ez a tanfolyam már akkor is eléri a célját, ha a termelőszövetkezetekben egynéhány tűzzel kevesebb lesz.”

Az is felvetődött, hogy ha az itt hallottakat el is sajátítják, de alkalmazásukra odahaza nem adják meg a lehetőséget, akkor hiába tanultak, mert munkájuk nem lehet eredményes. Nem volt véletlen az sem, hogy az egyik felszólaló ezt mondotta: „Szeretném kérni a TOP képviselőjét, hasson oda, hogy a mezőgazdasági termelőszövetkezetekben a tűzrendészeti munka valahogy gördülékenyebb legyen, mert sajnos, a tűzrendészeti rendeletről pont az a rész hiányzik, amelyik kötelezővé tenné a tsz-ek számára, hogy az anyagi fedezetet biztosítani kötelesek, úgy mint pl. a kulturális alapra, százalékban meghatározva az összeget...”

Milliók jövedelmű tsz-ekről van szó — a véleményüket kifejtve ebből indultak ki a hozzászólók. Ugyanígy milliók érték is semmisülhetnek meg egy tűz következtében. Megéri tehát, ha néhány ezer forintot ráfordítással elejét veszik egy beláthatatlan károsodásnak. Az meg különösen figyelemre méltó, amit Farkas János, a zádori Pe-

tőfi Tsz üzemgazdásza így összegezett: „Véleményem szerint nagyon helyes lenne, ha a jövőben nemcsak harmincegynéhány tsz kapcsolódna be, hanem a megye valamennyi termelőszövetkezeténél és az országban is mindenütt követésre találna ez a példa...”

A tanfolyam hallgatói egytől egyig tudják: nemcsak arról kell számot adniuk, hogy a tanultakat hogyan sajátították el, hanem még inkább a gyakorlatban kell majd bizonyítaniuk ismereteik alaposágát; s az igazi vizsga nem a tanfolyam végétével, hanem a tsz-ben következik...

A megyei parancsnokság is legalább annyira tisztában van azzal, milyen kevés ez a hat hét a tanulásra, mint maguk a hallgatók. Részesei lehetünk egy megbeszélésnek, amelyen a „hogyan tovább”-ot vitatták. Arról folyt a polémia, hogy a hatheti terminust követően milyen időtartamú legyen a levelező úton végzett továbbtanulás, vagy egyáltalán ne előzze-e meg egyéves előkészítő a bennlakásos tanfolyamot. Volt olyan vélemény is (és ez látszott az inkább célravezetőnek), hogy

a hat hetet kövesse legalább plusz fél évi levelező, s csak azután vizsgázzanak és kapjanak oklevelet a hallgatók. Mindez persze egyelőre csak amolyan belső „csatározás”, a lényege viszont egyértelmű: a tanulás korántsem tekinthető befejezettnek, hanem valamilyen formában módot kell találni a folytatásra. Hogy azután a formák melyike mellett döntenek, az jobbra másodlagos kérdés, a döntő sokkal inkább a tartalom. Ugyanitt az is felmerül, hogy milyen szakirodalmat tudunk biztosítani a hallgatók továbbtanulásához. Ezt maguk is nyomtatékosan felvetették, s az a kérésük: a vezetés gondoskodjék megfelelő s főleg olyan szakanyagról, amelyhez hozzá is juthatnak, méghozzá lehetőleg egyetlen gyűjteményes kiadásban.

A baranyai kezdeményezés, bár helyi jellegű, jelentőségében jóval túlnő a megye határára. Mindennél beszédesebb példája annak, hogy ahol a tűzrendészeti és tanácsai szervek kapcsolata megfelelő, s ahol reálisan, mélyrehatóan értékelik a helyzetet, ott a járható utat is megtalálják.

— beszteri —



Őszintén, kertelés nélkül. — Megannyi kérdés hangzott el a rögtönzött beszélgetés során



**Turjányi Péter és hűséges segítőtársa:
Nagy József gépkocsivezető**

Bár más lehetőség hiányában 280 méterről kellett szállítaniuk a vizet, a lángokat jóformán negyedóra alatt megfékezték. Tavaly meg két másik kis imposztor jóvoltából adódott hasonló tűz, s ha csak néhány percet késlekednek, biztosan leég a szomszédos lakóház. Ámde még ennél is jóval „melegebb” volt, amikor a határba riasztották őket, ahol egy hatalmas kazal törek gyulladt ki. Elegendő víz hiányában ásóval, kapával avatkoztak be, de így is sikerült meggátolniuk a lángok további pusztítását.

Mindebből is látható, hogy a vonulás már majdnem, de a megelőzés még nem egészen árokszálási színvonalú ebben a községben, s ezért elsősorban e téren ki-

Amin nem is csodálkozhatunk különösen, hiszen nekik az itteni hat tűzoltóállomás és a két csinos tűzoltóasszonyt is illet felelősségük.

Márt csak azért is, mert az egyenlőség jegyében Szabó Lászlóné lett a testület új titkára, és Berkó Istvánné ugyancsak erőssége a versenyrajnak. A testület vezetői igen okosan, azt várják a működésüktől, hogy idővel a lányok is kövessék majd a példát, és akkor sem lesz hűtlenek a testülethez, ha majd férjhez mennek.

És mivel Agócs Jenő parancsnok címben a tanács pénzügyi előadója, Szabó Sándor segítségével az anyagi alapját megteremtik a falu minden rétegét képviselő népes közösség fenntartásának. elmúlt pár évben például 34 ezer forint volt a bevételük, de természetben jó

A jászárokszállási testület méltán fényes csillag, de szándéka ellenére homályosítja el szomszédait ragyogásával. Nagymúltú s minden hazai megkülönböztetést megért gárdaként ugyanis igazán megengedhetik maguknak, hogy ne féltékenykedjenek a szomszédok sikereire, sőt egy kicsit ezért is büszkeség töltse el őket, mert hát hírnevükkel, példamutatásukkal nekik is részük van ezekben. De bizonyára őket is sarkallja majd, hogy az utóbbi években erősen fellendült három szomszédtestület, sőt egyik-másik ma már úgyszólván árokszálási szinten is képes önkéntes tűzoltóságunk reprezentálására.

A község válogatottja

Amikor Turjányi Péter 35 évvel ezelőtt átvette a jászáfényszarui testület kormányzását, egyszer sem fordult elő, hogy káresetek alkalmával ne avatkoztak volna be gyorsan és sikeresen a tanítványai. Az utóbbi esztendőkhöz ritkábban került sor erre, mert negyedannyi tűz sem keletkezett itt, mint harminc-negyven esztendeje. Azt azonban még itt sem sikerült elérniük, hogy csak gyakorlások idején kelljen számot adniuk a tudományukról. A közelmúltban például tüzet okozott egy gyufával játszó kisgyerek egy Vorosilov úti melléképületben.

Agócs Jenő

Szabó Lászlóné, az új titkár

Hárman a jászáfényszarui vezetőségéből: Farkas János elnök, Szabó Sándor pénztáros és Gyephár József



Jászvári ÖNKÉNTESEK

vánnak javítani, ami persze a lakosság támogatásától is függ.

Az itteniek versenyeredmények dolgában sem dicsekedhetnek árokszálási méretű sikerekkel, de ebben a tekintetben is előbbre kívánnak rukkolni. Ezért azután úgy határoztak, hogy csak egyetlen csapatot indítanak a járási találkozón, de minőséget. Előzőleg ugyanis három rajrészvételével háziversenyt rendeznek, és az ott nyújtott teljesítmények alapján állítják majd össze a községi válogatottat. A parancsnok szerint szép esélyei lehetnek a kis csapatnak, ha a felkészülés idején gyakrabban üdvözölhetnének körükben a tanács vezetőit...

Az új titkár

Biztos, hogy nem Jászszentandrászon gyűjtötte a témát a „Feleség, férj nélkül” című színmű szerzője, jóllehet a tanács háza előtt látható plakát tanúsága szerint itt is hamarosan bemutatják a darabját. A helyi tűzoltótestület vezetői ugyanis szintén hivatalosak voltak a helybeli nőnap ünnepségre, és szemmel láthatóan már délután nagyon vidám hangulatban.

nagyobb jövedelemhez jutottak emiatt mert számosan a helybeli mesteremből közül ingyen vagy csekélyke térítésért vállalták a tatarozási, átalakítási munkákat. Csupán a terebélyesebb tagok egy ruha-ellátása okoz némi gondot, mert a méretükről a gyártók bizony megfélemlítettek, s még a helyi szabó segítségével sem olcsó mulatság, ha két egyenruhát csináltatnának egyet számukra.

Területfelelősök itt is működnek, azért így sem pótolható Gyephár József kéményseprő segítségével, mert ha valaki kéményt éget, akkor a pincétől a padlót a ház alapos tűzrendészeti ellenőrzéséig elvégzi, és nem kicsit számtalan felhívásnak tulajdonítható, hogy egy tanács melléképület égését leszámítva (a testület negyven tagján kívül a fél falu sőt a sikeres oltásban!) régóta nem a emlékre méltó tűz a községben.

Milliók értékét mentették meg

A jászáfényszaruiak néhány hete a gyakorlatban is bebizonyították, hogy nem túlo a közgyűlési beszámolóban, amikor részletesen értékelték a felkészültségüket.

Az történt, hogy hegesztettek a MÁV szakiséri telepén, és amikor végeztek a munkával, lezárták az épületet, meghozták a tűzoltókat, hogy alaposan körülnéztek volna. Kipattant szikrák meggyújtották az egyik lakókocsit faszervezetét. Szerencsére a dolgozó gyorsan észrevette a felcsapó lángokat, eltávolították a készüléket a pályaszínről, de a kézioltókkal már nem voltak képesek megfékezni a tűz terjedését. Egyikük telefonon jelezte a káresetet. Gál Béla parancsnok vezérlésével az oltást követő tíz percen belül kivonult a kárhelyre a jászapátiak egysége, s a biztonság kedvéért két gépkocsivezetőt vittek magukkal. Tehették is, mert sok közülük



Pethes Sándor karmester és a lelkesen készülő jászapáti zenekar

Hidegföldi István is érdemeket szerzett a jászapátiak fellendülésében. Mellette Gál Béla parancsnok és Nagy Miklós szertáros



lászihattak. Amikor kiérkeztek, a lánknak már egy műszeres kocsi is belekapcsolt. Gál elvtárs, akinek a tűzoltói hivatás van szenvedélye, mint másnak az ital helyett a nikotin, ügyesen irányította a kocsit. Egyszerűségeket szereltetett, s a tűz terjedésének megakadályozása céljából először a még nem égő szomszédos kocsikat „locsoltatta”, és csak aztán oltotta a már tüzet fogott másik kettőt. Így történt, hogy az utánuk kiérkezett egységek már nem kellett beavatkozniuk. Nem könnyen elképzelhetjük, mi várt volna nekünk, ha az apátiak csak öt percet is késnek, minthogy másik tíz favázás kocsit volt az épületben.

A másik tüzeset is egészen a közelmúltban történt, meghozták az esti órákban. Egy autóstoppal érkezett fiatal ember izgatottan jelentette a helyi rendőrőrsön, hogy a jászszentandrás határban, a helyi műútnál kigyulladt két herekaszalék. Gál elvtárs — igen okosan — nem várta meg, amíg teljes lesz a vonulógépeség, hanem egy plusz három fővel villámgyorsan vonult. A jelzésből ugyanis kiderült, hogy nem annyira ember, mint inkább állati szükségesség. Az események igazolták a feltevést, mert a magukkal vitt 3000 liter vízzel a felét sem kellett elhasználniuk a tűz megfékezésére.

Aránylag sok tűzveszélyes épület akad a községben, s így az önkéntesek, bár nem csak a lakosok, hanem a község lakosai előtt is bizonyítottan adnak felkészültségükről. Nagy János parancsnokhelyettes és a testület másik három kézenfekvő tagja persze nem munkálkodik, hogy minél kevesebb legyen az ilyen alkalom.

A minőség a lényeg

A jászárokszállásokról már aligha mondhatunk újat. Érthető, hogy idén is megpályázzák az országos bajnokságot, és remélik: ezzel újabb külföldi szereplésre is jogot szereznek.

Ami hétköznapjaikat illeti, néhány új tagot felvettek ugyan a közgyűlésen, de továbbra sem céljuk a tagság lényeges növelése, amire viszont más népes jászági községekben hajlamosak mostanában. André Béla vb-titkár és Faragó Tibor testületi titkár célszerűbbnek látja, hogy inkább a jelenlegi negyvenegynéhány főt lássák el minden szükségességgel (többnek közülük három egyenruhája is van), mintsem sokkalta nagyobb tagság jó része nélkülözze az egyenruhát és más felszereléseket.

Amúgy egyébként a község most is példamutatóan segíti a tűzoltóit. Mint már régóta, most is legalább ezerötven helybeli lakos fizet évente ötförintos „tagdíjat”, s jó néhányan közülük ennek az összegnek a tiszteresét sem sajnálják.

(g—oz)

Barócsi László a jászárokszállásaiak mindig vonulóképes feccskendőjével



Körülbelül 50—60 az aktív tagok száma, de a tényleges létszám ennek a kétszerese, itt ugyanis nincs pártoló tagság, viszont az idősebb önkénteseket mindig szívesen látják a testületben.

Két régi vágyuk közül az egyik már teljesült. Pethes Sándor karmester vezetésével (rokona mindkét Pethes színművészeknek) szorgalmasan gyakorolgat a fúvószenekar, amelyet a járási tanács is támogat mindenben. A tervek szerint az első versenyen már hosszabb műsort adnak. A másik kívánság teljesülése tőlük is függ. Nem szívesen beszélnek róla, de a tűzoltóotthoni társalgójában látható feliratok mindent megmondanak. Húsz évre visszamenőleg kifüggesztették ugyanis versenyeredményeiket, és országos helyezések még nem akad közöttük.

Hogy erősen készülnek, azt az is tanúsítja, hogy a foglalkozásokon jórészt Bolváry Ódón gimnáziumi tanár tartotta meg az előadásokat, és a versenyrajok felkészítésében is segédkezik majd.

Olaggyári pillanatkép

— Mire Budáról az üzembe értem, legalább egy évet öregedtem — emlékszik vissza két év előttrre Szepte Ferenc igazgató. „Ég az extrakció, azonnal tessék jönni!” — ezt telefonálták neki Palotáról, s ennél többet felesleges is lett volna mondani, hiszen jóformán gyerek-kora óta a Növényolajban dolgozik, s nagyon jól tudta, hogy ha tényleg komoly az eset, oda az egész vertikális üzemszám, és vele együtt a gyár lelke is elszáll...

Szerencsére mindkétszer sikerült a beavatkozás; az elsőként akcióba lépő dolgozóknak (önkéntesek az illetők) helyén volt az eszköz, a szívük: elzárták a gondatlanul nyitva hagyott csapot, és vízzel árasztották el a rendszer kritikus szakaszát. Eppen idejében, mert a patakból visszaáramló tűz pillanatokon belül katasztrófát okozott volna. (A Rákospatak felszínére ömlött nagy mennyiségű benzint mozdonyszikra gyújtotta meg.)

Persze, a Rákospalotai Növényolajipari Vállalat vezetőit nem ez a két tűz döbentette rá a tűzmegeelőzés fontosságára. Ez legfeljebb csak arra volt nyomtatékos figyelmeztetés, hogy nem lehetnek elégedettek az eddigiekkel, hanem további erőfeszítésekre van szükség. Ugyanis semmi biztosíték nincs arra, hogy nem törődöm, felelőtlen elemek ne okozhassanak kárt, ha szem elől tévesztik őket, s a gyárvezetés és a munkáskollektíva együttes ereje nem hat rájuk minduntalan.

Ez tehát az egyik körülmény, amivel állandóan számolnunk

kell. A másik meg az, hogy ha mégis baj történik, a lehető leggyorsabb és leghatásosabb legyen a beavatkozás.

Jórészt ezzel magyarázható, hogy az iparágban elsőnek vették át a debreceni dohánygyáriak újítását, mérték fel a gyárat, és készítették el színesfotó eljárással az üzemszám térképét. Hogy milyen célból? Azért, hogy szükség esetén megkönnyítsék a kivonult egységek munkáját, s az elsőnek beavatkozó egység parancsnoka a helyszínt alaposan ismerő szakember megérkezéig is megfelelően intézkedhessen.

(Itt jegyezzük meg, hogy az újítás Havay János elvtárs, az Élelmezésügyi Hivatal tűzrendészeti előadója inspirációjára született, s kidolgozása, majd elterjesztése az ő közreműködésével történt. Viszont az iparági tűzrendészeti és munkavédelmi előadó, Sziládi László érdeme, hogy az újítást nemcsak a Növényolajban, hanem az egész iparágban meghonosította.)

A jelmagyarázattal ellátott térképre ránézve az először itt járó is könnyen áttekintheti a helyzetet, mivel arról az épületek anyagát vagy tűzveszélyességi besorolását csak úgy leolvashatja, mint a közműhálózat legfontosabb jellemzőit, sőt a térkép alapján akár azt is ellenőrizheti, hogy a megjelölt helyen tényleg ott van-e a habbal oltó készülék. Egyszóval igen praktikus és hasznos kezdeményezésről van szó, s amint azt látogatásunk alkalmával a gyár igazgatója elmondotta, a térképekből a kerületi parancsnok-



Végtelenül egyszerű, szerény ember — ilyennek ismertük a Szepte Ferenc igazgatót

ság rendelkezésére is bocsátanak, éppen az előbbieket miatt.

Mindenesetre nem várnak tőle csodát, hiszen maguk ismerik elsősorban és legjobban a saját üzemszámukat. Nem is szeretnék, ha valaha is bebizonyosodnék az előnye, és (a korábbi esetekből okulva) inkább a megelőzésre, de ezen belül is a felvilágosító munkára fordítanak minden lehetséges energiát. Sokféle ember dolgozik az üzemben, nem árt tehát az óvatosság. Nem a tőrszágárdával van baj, mert azok amellet, hogy fegyelmelt, jó munkások, áldozatké-

szek is. Az igazgató meg a tűzrendészeti és munkavédelmi előadó úgy jellemezték őt, hogy ha baj van, nemhogy megfutamodnának a helyszínről, hanem még azok is percek belül ott teremnek, akik a gyárban laknak, és nincsenek más szakban.

Újításuk is tehát inkább csak előrelátás, amolyan biztosíték, mert a gyár tűzvédelmében továbbra is elsősorban a munkások, a tőrszágárdával együtt, a rekvisitüket megértő és támogató dolgozókra számíthatnak.



Egy kis „eszmecepre” a gyárudvaron. Részvevői: az instruktor, az üzemszám tűzrendészeti előadója, az érdekelt vezető és az iparági tűzrendész

Útban az igazgatóhoz. — Vajh hány-szor haladt már el itt Sziládi László az évtizedek során?...





„Már nagyjából összeállítottuk a jubileumi programot” — újságolta Pardi Sándor. Mögötte: Gál Mihály

Elutazás előtt még néhány jó tanács ifj. Kovácsnének....



TAVASZI készülődés

Békésben és Hajdúban

Mint hogy Jégtörő Mátyás nem talált jeget, március elején a tél ellentámadásba lendült, s így a tavasznak árnia kellett a rügyfakadásra szóló „alfa arancssal”. Azokban a napokban Békés és Hajdú megyék rég nem látott egységeinél ártunk. E földi, jobban mondva alföldi tákon persze nem volt részünk olyan fanasztikus kalandokban, mint az Orion úrajó utasainak, ám így is sok-sok érdekeset ártunk, hallottunk. Így például szemtanúi oltunk lakóházak igazi tűzrendészeti élenőrzésének, értesültünk egy olyan újításról, amellyel a jelek szerint a mostaninál abban oldható meg a hideglevegős kazlak hőmérsékletmérése; megismerkedtünk egy olyan önkéntes parancsnokkal, aki nem volt hajlandó elfogadni a pénzüjalmat; de nem folytatjuk, hiszen még nem találták el a fénytelefont, s ezért minderről és még ok minden másról riportban számolunk az olvasóinknak.

Egy hónapon át újfajta totó hozta izgalomba a Békés megyei Népújság olvasóit. A pályázóknak tizennégy tűzrendészeti kérdésre kellett eltalálniuk a helyes tippet, s növelte az érdeklődést, hogy nemcsak a telitalálatosok számíthattak értékes nyereményre, hanem nyeresztályok szerint azok is, akik legalább tíz kérdésre helyesen válaszoltak, sőt mi több, a megfejtők között hétről hétre jutalomkönyvet is kiosoroltak.

Negyszázhat olvasó tippelt rendszeresen, és érdekes, hogy több mint fele részben békéscsabaiak voltak. A használati szabályokra és a tűzoltóság történetére vonatkozó kérdésekre hatvanötven tippelt kifogástalanul. Több mint negyvenen levélben is elismerően nyilatkoztak az ötletes pályázatról.

Akad olyan bumeráng is, aminek szívből örülnek. Amikor a vésztoéik tavaly vetélkedésre hívták ki a megye önkéntes testületeit, még titokban is alig remélték, hogy éppen ők lesznek a győztesei ennek a

versenynek. De mert evés közben jön meg az étvágy, most már igencsak szeretnék, ha a folytatandó versengés is hasonló eredménnyel járna. Jól tudják azonban, hogy ehhez mindenekelőtt kifogástalan tavaszi, nyári felkészülés szükséges. Ennek érdekében február hónappal nem fejezték be a testület továbbképzését, hanem amint csak lehet, régi szokásukhoz híven, lakóházaknál és létesítményeknél jó néhány gyakorlatot tartanak. Ilyen alkalmakkor Pardi Sándor megbízott tanácselnök és a tanács több más vezetője, illetve dolgozója korántsem csendes szemlélői az eseményeknek, hanem ők is szorgalmasan gurítják a tömlöket mivelhogy — főként nyáron — belőlük áll a község első számú vonulategyisége.

A nyári veszélyes időszakban állandó készütséget szerveznek az őrsozában,

Várhegyi Ferenc őrnagy, Békés megyei parancsnok éppen a megyei tanács vb elé perjesztendő beszámolót állította össze.

— Hogyan halad a munka? — kérdeztük.

— Nem éppen könnyen. Mégpedig főként azért, mert nemcsak azt kell eldöntenünk, hogy mit vegyünk bele a jelentésbe, hanem azt is, hogy mit hagyjunk ki belőle. Nem látjuk célszerűnek, hogy valamennyi kérdést megemlítsük, hiszen a vb-ülés sem találhat megoldást minden problémára. Ezért azután a megye tűzrendészeti helyzetének értékelésén kívül előreláthatólag két ügyben kérjük a vb segítségét. Az egyik: intézkedéseket kérünk a tsz-ekben megbízott tűzrendészeti felelősök szakismeretének jelentős növelésére. Meglátásunk szerint a jóakarát ma már edeskevés egyre nagyobb feladataik ellátásához, éppen ezért hosszabb lélegzetű tanfolyamot javasolunk a részükre. Nem kevésbé fontos azonban, hogy lehetőleg minél ritkábban cserélgessék őket.

A másik kérdés is mindinkább időszerű, bár szerencsére nem „égetően”. Felméréseink szerint az utóbbi években számottevően megnőtt a megye ktsz-einek a termelése, s ezzel együtt a náluk feldolgozott, illetve tárolt tűzveszélyes anyagok mennyisége is. Ugyanakkor azonban a legtöbb helyen minimális tűzrendészeti beruházásokat sem valósítottak meg, jóllehet létesítményeik területe alig növekedett.



...aki bizonyára nem halott a békéscsabai tragédiáról. A tűz hely körüli papírfalvédő gyulladt meg. A lakásba bezárt két kisgyerek halálát füstmérgezés okozta.

(Bővebbet a 12. oldalon.)





A Munkácsy Tsz semelyik üzemegységében sem ritka vendég a kép bal szélén álló Steigervald József

mivel szerintük a község nagy területe ezt mindenképpen indokolja, és a tízezer körüli lakosságnak sem okoz különösebb megterhelést.

Gál Mihály parancsnok irányításával már csaknem készek a tervek az augusztusban rendezendő 80 éves jubileumra, amit érthetően a lehető legmagasabb fokú bajnoksággal szeretnék fényesebbé tenni.

Amióta még egy gépkocsija van a megyei parancsnokságnak, a gyulaiak is könnyebben mozognak a területen. Utagú brigádjuk a közel-múltban Méhkeréken járt, és szűrőpróbaszerűen meglátogatott harmincegyhárom lakóházat. Es volt is értelme, hiszen tizenkét helyen szabálytalanságot találtak.

Március hatodikán Geszten találkozunk egy másik brigáddal, ennek Szabó György, Lengyel József és Kovács János főtörzsermesterek és Tóth Lajos törzsermester voltak a tagjai.

A falu népe az eseménynek kijáró izgalommal figyelte a GAZ-kocsi mellett eligazításra váró tüzoltókat, akik egyébként mindentűt udvariasan engedélyt kértek a körülnézésre, és ugyanilyen hangnemből hívták fel a figyelmet némely kirtvív szabálytalanságra. Izelítől mi is megörököstünk néhányat. Leginkább akkor szorult össze a torkunk, amikor a Kossuth utca 29-ben egy özv. Kovács Lajosné nevű dédnagy-mama békésen üdögélt a tűzhelynél, holott alatta dugig volt rakva a tüzelő, no meg akkor, amikor átellenben Ifjú Kovács Sándoréknál a következő látvány fogadott bennünket:

Az édesanya távol, a tűzhelynek hiányzik a karikája. A pöttömnyi fiúnak szemmel láthatólag nagyon tetszenek a tűzhelyből felesapó lángok, s minden jel szerint élesztette is őket a közelben hevert valamelyik kukoricakörövel.

A közel kiságyban egy még kisebb lányka lelkesülten figyel a bátyját, Lengyel főrm. azonnal az édesanyját keresi, aki azonban nemigen érti, miért vagyunk olyan izgatottak. Pedig hát még negyvennyolc órája sincsen, hogy a békéscsabai Fűrjestyán hasonló okból életét vesztette a lakásba bezárt négyéves Csatári Andrea és három esztendőös húga, Éva. Nem kérdeztük Kovácsné, hogy hallott-e erről a tüzesetről, mert ha tényleg hallott volna, biztosan nem a tűzhelyen tartaná a gyufáskatulyát.

Amíg odakint ilyen mozgalmas az élet, a tanácsházán Szöllősi őrnagy, a városi és járási

A csabaiak rendbe hozták a csörlőt, s ezután már sikerült a gyakorlat

parancsnok komoly beszélgetést folytat a falu vezetőivel. Kincses Gergely személyében ugyanis új parancsnok kerül a testület élére, méghozzá olyan ember második utódjaként, mint Prokasz Béla mostani párttitkár. A tanácskozás többi részvevője is jórészt ösrégi önkéntes, és minden támogatást megígér az új parancsnoknak. Amire bizony szükség is van, mivelhogy az utóbbi időkben egy kicsit visszaesett a nagymúltú testület munkája, jóllehet a falu vezetői rendszeresen ellenőrzik a létesítményeket.

A kis értekezlet második napirendi pontja a tavaszi felkészülés. Szöllősi őrnagy ezzel kapcsolatban főleg arra hívja fel a figyelmet, hogy némely erőgépkészítő a környéken takarmányszállításkor előszeretettel „kloperálja” a szikrafogókat.

A gyulai Munkácsy Tsz-ben is „új” ember irányítja a tűzvédelmet. Steigervald József a neve és az új szót azért tettük idézőjelbe, mert három tsz egyesüléséből csupán egy éve alakult a mostani mintegy tizenegyezer holdas szövetkezet, és Steigervald elvtárs korábban mint elnök, ezek közül egyikben szervezte a tűzvédelmet.

Most ellenőrző bizottsági elnök letére is szívesen vállalta a megbízatást, bár mint mondta, ez bonyolultabb, mint gondolta, mert megcsináltatni valamit jóval nehezebb, mint megcsinálni.

A tsz tüzoltói rendszeres látogatói a városi testület foglalkozásainak, s már az elmúlt évben olyan jól sikerült a gépszemléjük, hogy nagyjátóval is alig találtak említésre méltó hibát, pedig csaknem hatvan erőgépe van a tsz-nek.

Terjeszkedik a csabai nyomda, körülötte lebontanak néhány ház. A csabai tüzoltók nem is késlekednek az alkalom kihasználásával. Vass százados csörlőtelepítéssel megoldott faldöntést ütemezett be erre a délutánra. A feladatot végül is sikeresen megoldotta az egysége, ám egy kicsit soká tartott, mire a falak tényleg leomlottak. Hogy miért? Hát csak azért, mert most az erősebb terheléskor derült ki, hogy egy kis hibája van a csörlőnek. Persze jobb, hogy nem káreset alkalmával jöttek rá erre, bár még szerencsésebb lett volna, ha még a laktanyában, mert hát mindig sok nézője akad az ilyen eseménynek...

Január közepén érdekes közlemény jelent meg a Békés megyei Népújságban. A Hidasháti Állami Gazdaságban új módon próbálják megbízhatóan ellenőrizni a takarmánykazlak hőmérsékletét. Ezerint rakodás közben termisztor hőelemeket helyeznek el a kazal egyes pontjain, a hőelemekhez kapcsolt kábeleket bergmann-csőbe húzzák. Az ellenőrző személynek csak egy műszerre kell kapcsolnia a ki-vezetéseket, máris megtudhatja, szükséges-e beindítani a ventilátort, vagy más módon kell megelőzni a káresetet. Egy-egy kazal műszerezése körülbelül 700—750 forintba kerül, ám ennél többet nem sikerült megtudnunk. Az újítók — érthetően — ragaszkodnak a találmánnyal járó előnyökhöz. Tudomásunk szerint hasonló vagy más elven működő berendezésekkel másutt is kísérleteznek, de természetesen csakis a gyakorlat dönthet a legjobb megoldásról. Mindenesetre nem ártana meggyorsítani a hidasháti meg a többi kezdeményezések kipróbálását, mert ezek a kazlak bizony késő őszi, sőt nem-

ritkán télen is gyakran kigyulladnak, nemcsak Békésben okoznak tetemes rokat.

Nagyjából már beérkeztek a járási versenyre való benevezések a berettyóújfalui parancsnokságra. E szerint körülbelül negyven csapatra számítanak a váncsodi találkozózn, és szívesen örülnek, hogy idén „300%-kal” több a női rajok száma, vagyis az akkori helye helyett hat indul.

Gondot okoz viszont az olyan ifjú csapatok felkészülése, amelyeknek 800-asuk van a községükben. Célsszerű megoldásként úgy próbálnak segíteni, hogy kocsifecskeknél tartozó storzkapu gyakorlótömlőket adnak részükre.

Egyébként idén nem lesz verseny nélküli raj a járási találkozózn. A tar meg a parancsnokság ugyan nem mondta, hogy bizonyos kategóriákban lehet indulni, arra viszont nyomatkozó emlékeztették a testületeket, hogy az il egységek nem részesülhetnek versenyban. Úgy vélik, senki sem bánja meg ezzel összefüggő önkéntes döntését, m hogy ellenfél nélkül tényleg nem vers a verseny.



Szűcs Lajos főrm., a berettyóújfalui községi főrmester

Némi töprengés után különben úgy döntött a rendező bizottság, hogy az étke díjat természetben fizetik ki majd a csapatoknak. Számos és olykor szinte leképezhetetlen nehézségtől kívánják megóvni a rendező községet és ugyanakkor csapatok gyorsabb hazaszállítását is segíti.

Mint már annyi éve, ezen a tavaszon is érdeme is lesz, ha — szükség esetén — győzelmesen beindulnak, és jól is működnek a berettyóújfalui járás községében levő kismotorfecske. Mindegyik községben elvélgi a tételes elvezést (ebben Vass Lajos őrmester is segít), a kisebb hibákat a helyszínen kijavítja, nemritkán a nagyobbakat is, ezeket persze a laktanyában. Később még egyszer átvizsgálja a kismotorokat; szakszerűtlen kezelés és tanácsokat ad, vitatkozik és természetesen keveset bosszankodik is.

Mivel egyre több a gépkocsi meg a motor, kerékpár a járásban, nem annyira a motorbantartás körül akadnak indokolatlan zavak a 400-as és 800-as fecskendőknel, mint inkább azért, mert szakszerűtlenül kezelik a szivattyúkat, vagy trágárszivatásra használják a kismotorfecskeket.

Azt mondja, nem ártana, ha minden 400-as, 800-ashoz ábrákkel ellátott karbantartó útmutatót mellékelnének, s a parancsnokok továbbképzésen évről évre pár órát szentelnek ennek a témának.

A virágtartóktól az elektromos- és vízvezetékig meg a teleszkópokig játszi könnyedséggel old meg minden javítást vagy szerelést.

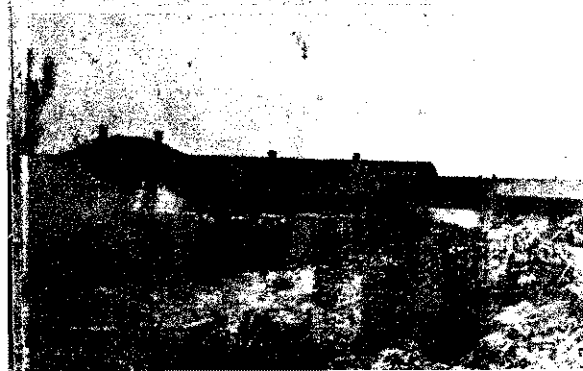



Bánk István, az egyiek öröklő parancsnoka és két hűséges segítőtársa: Oláh Antal meg Juhász István, a helyi tanács elnöke és titkára

Egyébként ő az egyetlen ember messzi kör-
véken, aki felkészésre képes megfúrni bármely
áncszekrényt, s ezzel még a tizedét sem
mondtuk el sokoldalúságának.

A parancsnoka második jobbkezének tekinti,
járás tanács szép karórával jutalmazta, és
a netán akadnak irigyei, nem sokat törődik
slük, viszont annál jobban örül, ha valamelyik
izoltó elles tőle egy-egy ügyes fogást, vagy
ak abban kéri a segítségét, hogy nézze meg:
i tette-e fel a foglalatot, vagy elégedett-e a
zcsap bőrozásával.

A neve Szűcs Lajos, rendfokozata főtörzsőr-
ester, tizenöt éve teljesít szolgálatot, és soha-
m kívánczolt máshova, pedig sok helyre
lvták már vezető beosztásba.

Molnár János őrnagytól, a Hajdú me-
yei parancsnoktól hallottuk: „Azelőtt nem
akkal a cséplés után írásban tájékoztat-
ik az érdekelt szerveket az általunk
szlett jó megoldásokról s persze a jel-
mzőbb szabálytalanságokról is.

Ugy láttuk azonban, hogy ennek nem
olt valami sok fogamatja, mert ha érdek-
idésünkre előkerült is a szóban forgó irat.
ár senki sem emlékezett a tartalmára.

Ujabbán február végén, március elején
jékoztattuk az érdekeltet a tavaly
váron tapasztalatról. Reméljük ugyan-
y, hogy a felkészülés idején több hasznát
eszik ennek.”

A február 29-i március 4-i keltezésű
veleket mi is elolvastuk, és igen jónak
rtottuk, hogy mellőzve minden felesle-
s szót, mindkettőben konkrét eredmé-
yekre és hibákra hívták fel a figyelmet.
Talán nem érdektelen megemlítenünk,
gy az elmúlt évben is a biharkeresztesi
rásban készítették elő legrosszabbul az
ögépeket, mégpedig jórészt a járási ta-
ács mezőgazdasági osztályának hibájá-
ól. De az sem volt valami megnyugtató,
gy a komádi Bihar Népe Tsz-ben 21, a
agyarhomorogi Békében pedig 7 erő-
éphez nem volt szikrafogó, vagy ha igen,
kor nem felelt meg a követelmények-
ek.

Kettős jubileumot ünnepel ezen a tavaszon
ánk István nyugalmazott igazgató-tanító, a
agyar Tudományok Akadémia külső munka-
rsa és egykori tűzoltóparancsnok. Kereken fél-
áz esztendővel ezelőtt kapta meg a tanítói ok-
velét, és egy rövid időszakot lezámítva, negy-
möt esztendeje irányítja a helyi testületet.
Amikor mint fiatal ember, elfoglalta a tanítói
lást, mindössze 8 tanerővel működött az is-
ola, a mostani egyéki pedagógusok viszont 62-

en vannak. Hajdanán ekhós szekerre akasztható
lámpák világították gyéren az utat, és mutató-
ban is alig akadt járda. Most a község jó része
be van kapcsolva a vízvezeték-hálózatba, pár
tanyát kivéve minden házban ég a villany, és
esténként majdnem minden negyedük lakos sa-
ját tv-jén nézheti a műsort.

Az idős iskolamester érdeme, hogy a szellemi
sötétséget is gyors útemben felszámolják. A
helyi 15 és 60 év közötti lakosok nagy részét
ő vezette be az írás, olvasás és számolás tuda-
mányába, s ma is lelkes népművelő.

Nyolc esztendővel ezelőtt nyugdíjba ment, de
parancsnoki tisztelet megtartotta. A közelmúltban
azonban idős korára tekintettel felmentését kér-
te. Am azért gyakran benézett a szertárba, és
amikor látta, hogy nem haladnak rendben a
dolgok, reaktiválását kérte.

Azóta minden hétfőn, szerdán és pénteken
akkurátusan megtartja a hivatalos órákat, nem-
ritkán kilométereket kerékpározik, hogy ellen-
őrizze a területfelelősöket, vagy hogy éjszakai
vizsgálatot tartson valamelyik tsz-ben. Minden
reggel tornával kezdi a napot, gyakorlatok
előtt ifjabb és idősebb tűzoltó tanítványait is
gimnasztikáztatja, hogy jól fellazuljanak az iz-
maik.

Ez az aranyos kedélyű és makkegészséges
idős férfi most is teli van tervekkel. A jelen-
leginél tágasabb, új szertár létesítését szorgal-
mazza, s biztosan ott lesz majd az építők sorá-
ban; aratás előtt minden erőgépkészelt szemé-
lyesen levizsgáztat. („Mert most már nem en-
gedhetjük meg, ami harminc-negyven évvel
ezelőtt elfordult, hogy öt tűz legyen egyetlen
délután” — bizonygatja.) Akit „beszkekundázta”,
az vagy negyvennyolc órán belül megtanulja a
tudnivalókat, vagy pedig más munka után
nézhet.

A nyárig úgy akarja átszervezni a testületet,
hogy minden tagja egyben területfelelős is le-
gyen. Az önkéntesek, akik egyúttal a kilenc-
vennél több tűzcsap kulcsainak őrzői és keze-
lői, táblát is kapnak majd a házukra.

Bánk István elvtársat a közelmúltban kitün-
tették, és meg akarják jutalmazni. A kitün-
tetést köszönettel elfogadta, a jutalmat azonban
tisztellel elhárította, arra hivatkozva, hogy
amit tett, illetve tenni szándékozik, azt önként
vállalta. De ha már bajos lenne visszavinni a
pénzt — ajánlotta —, akkor átveszi, és befizeti
a testület kasszájába. Így is történt.

A kabaiai is korábban kezdték, mint
más években. Érthető az igekezetük, his-
zen mint országos versenyek sokszoros
részvevői jóformán az egész országot be-
utazták már, csak éppen Budapestre nem
sikerült eljutniuk versenyzőként, pedig azt
sem bánnák, ha az utolsó helyen végez-
hetnének a döntőben.

Az elméleti felkészültséggel nem is lesz
baj, hiszen akik távolmaradnak az okta-
tásról, azok írásos felszólítást kapnak a
hiányzás igazolására Domokos Lajostól, a

vb, s egyben a testület elnökétől, s ha ezt
elmulasztják, akkor a testületben fegyelmi
elé állítják őket.

A népes közösség fegyelme más vonat-
kozásban is példás, minden feladatot kész-
séggel elvégeznek. Nem is olyan régen
például megjelentek a szomszédos Tetét-
len községben, elkérték az utcajegyzéket,
felosztották maguk között a területet, s
annak rendje és módja szerint minden
lakóházat felkerestek. A szabálytalansá-
gok jegyzékét átadták a tanácsnak. A kissé
gyengélkedő szomszédos testületben —
nem éppen jogosan — némileg meg is
orroltak érte...

Természetesen a saját portájukon is
igyekeznek rendet tartani. Sári Géza pa-
rancsnok meg a testület többi vezetője
úgy véli, idén is célszerű fenntartaniuk
a magasfigyelői szolgálatot; mert az ide
beosztottak nagy területet tekinthetnek át,
s előfordult már, hogy a veszedelmes
avar- és kazaltűzet éppen a figyelők vet-
ték észre.

Riasztáskor legtöbbször a gépjavitó vál-
lalat tűzoltóiból kerül ki az elsőnek vonu-
ló egység. Ez a vállalat az évek folya-
mán valóságos kis gyárrá növekedett,
úgyhoev itt mindig található bevetésre
kész autóbusz vagy teherkocsi.

Már annyira ismerik őket, hogy egy föl-
desi lakóház tűz alkalmával a károsult fe-
lesége személyautón hozzájuk jött segít-
séget kérni.

A létesítményi egység Szöllősy Gábor,
Sári Béla és Szentjóni Márton irányítá-
sával munkahelyén is nagy tekintélyt vi-
vott ki, és szervezett csapatként is hűsé-
ges támogatója Mikó Gyula igazgatónak.
Ő egyébként pénztalomban részesítette
azokat, akik részt vettek a versenyeken és
a testületi foglalkozásokon.

Bár a környékbeli tsz-ek saját erőgép-
pel aratnak, csépelnek, és a szikrafogóról
meg a többi felszerelésről történő gondos-
kodás nem ennek a gépjavitónak a fel-
adata, az igazgató mégsem csökkenti a
készletét, mert úgy véli, a tűzkár az új
mechanizmusban sem csupán egyetlen lé-
tesítmény vesztesége.

De sok baj megelőzhető lenne, ha min-
denütt így gondolkodnának.

gádor—ozváry



Ez a gyakorlat már versenyzőkészüle-
teket is szolgál
Kabán. Bal szélen
Domokos Lajos,
mellette Sári Géza

A kabei gépjavitó-
nál saját kezdemé-
nyezésű próbariasz-
tásokkal is készül-
nek a nyári idény-
re



Egy GÁZROBBANÁS

Gyufával kereste

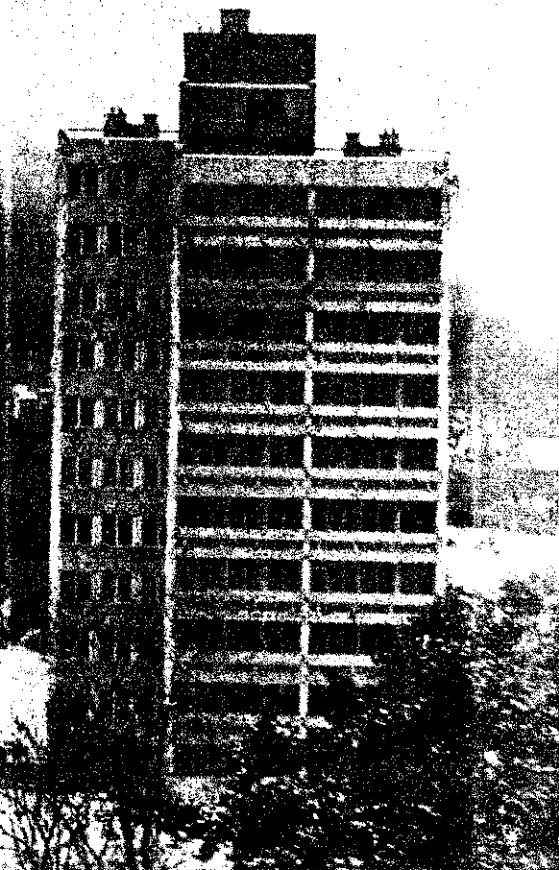

Ezt az impozáns épületet veszélyeztette a gázrobbanás

Március 2-án délelőtt történt. Budai József csőszerező a Budakeszi úton épülő lakótelep egyik házában égő gyufával próbálta megkeresni a pincei gázvezeték szivárgási helyét. Meg is találta, de pillanatok alatt robbanás rázta meg az épületet, és az ott tartózkodott Kiss Mihályné segédmunkás, Láng Ottó csőszerező, Sulek József, a Fővárosi Gázművek meősa, valamint ő maga is súlyos sérüléseket szenvedett. Az épület pincei és földszinti helyiségeit pedig jelentős anyagi károsodás érte.

Ennyiben foglalhatnánk össze a történeteket. A vizsgálat során azonban nemcsak egy ember megdöbbenő könnyelműségére derült fény, hanem olyan problémák is felmerültek, amelyeket mindenképpen meg kell oldanunk a hasonló esetek elkerülésére.

Amikor ugyanis Budai meggyújtotta a gyufát, a tízemeletes épület pincei és földszinti helyiségeiben már jelen volt a robbanáshoz elegendő gázmennyiség. Ugyanakkor a sérültek egybehangzóan állítják: a városi gáz jellegzetes szagát nem érezték olyan erősnek, hogy abból következtethettek volna a robbanásveszélyre. Pedig a gázkoncentráció kétségekívül meghaladta

az alsó robbanási határértéket. A robbanás helyén vett mintát megszagoltattuk az egyik munkással, és ő azt határozottan benzinszagúnak vélte, holott földgáz-ellátása volt az épületnek.

Meg kívánom jegyezni, hogy a földgáz alsó robbanási határa kb. 5 térfogatszázalék. Az alsó és felső robbanási határ földgáz esetében nem állandó érték, mert függ a gáz összetételétől is. A metánban dúsabb gáz robbanási határértéke például alacsonyabb az említetténel.

Nem menti Budait, de tény, hogy a sérültek nem véletlenül kerültek a robbanásveszélyes környezetbe. Az viszont már szinte érthetetlen, hogy a másik két férfi régi szakember léteire eltűrt ilyen életveszélyes szabálytalanságot.

Amit tudni kellett volna

Tudniuk kellett volna, hogy gázömlés, szivárgás észlelésekor a következőket kell tenni:

1. A jellegzetes gázszag észlelésének környékén, és mindenütt, ahol feltehetően gáz van, azonnal el kell fojtani a lángot vagy izzást.

2. Ha felmerül annak a gyanúja, hogy a gáz épületeken kívül, föld alatti vezetékekből ered, akkor — fűréssal, ásással — figyelőlyukakat kell készíteni, és ilyen módon szükséges behatárolni a cső vagy szerelvény hibahelyét.

3. Fagyott és kemény talaj közelében is tilos bármilyen tűzzel vagy szikrázással járó munka.

4. Ha a kiömlött gáz más köznű vezetékeket is érintheti, akkor az illetékes közművek is azonnal értesítendőek, hogy megtegyék a szükséges óvintézkedéseket.

5. A gázömlés helyén és a környékén levő épületekben valamennyi ajtó és ablak kinyitásával erőteljes szellőztetés szükséges.

6. A gázömlés helyét csak veszélytelen módon: szaglálással, szappanos vízzel történő ecseteléssel, kémiai reagensekkel, vagy speciális gázkereső készülékkel szabad felkutatni.

A falnyílás belülről. Itt „vizsgálták” a szivárgást.



A robbanást követő harmadik napon készült ez a felvétel. Jól látható rajta a be nem falazott kiváltás

A gázvezetékek és szerelvények hibahelyeinek megállapítása általában nem egyszerű és veszélymentes feladat. Ilyenkor mindenekeelőtt a helyszíni adottságból és tervrajzokból kell megállapítani



Ezzel a földmunkagéppel okozták csőtörést

gázvezetékek és szerelvények helyét nyomvonalát. A helyszíni megismerés után általában még nem lehet követeltetni a gázvezeték sérülésének helyét, esetünkben azonban még a meghibásodása is nyilvánvaló volt.

A bulldózer okozta

A lakóépületben a beköltözés előtti utolsó simításokat végezték. Az épület közből pedig tereprendézési, parkosítási munkák



fanulságai

- megtalálta...

lytak. Az épület és a Budakeszi út közötti kb. 15 m széles udvaron egy bulldózer egyengette a meglehetősen vegyes, felgyott talajt. A nehéz földmunkagép kezei 30—50 cm mély nyomokat hagytak földben. A munkagép egyébként 2—3 távolságra állott a sérülés helyétől. A pi munka nyoma szemmel látható volt az épület falsíkjától kb. 1,5 m távolságban, vízzáraktól felszálló 4 db gázcsövön is. zek közül kettő elgörbült, és a függőleestől erősen elhajlott. A talált nyomokból hát könnyűszerrel kideríthető volt, hogy meghibásodás csakis itt következhetett.

Mint általában minden baleset, tűz vagy robbanás alkalmával, az emberi gondatlanságon kívül szerencsétlen véletlenek hozzájárultak a káreset létrejöttéhez. t is ez történt. Az épület határoló fala pincei padlószint alatt kb. 30 cm mélyen a gáz és vízbekötés körül kb. 0,25—0,50 m² nagyságú területen — nem volt bealazva. E pincerészben ugyanis egy kis knát képeztek ki.

Az udvaron szivargó gáz, a föld alatt éppen a falnyíláson keresztül töltötte meg az épület helyiségeit.

A robbanás következményeit vizsgálva edekes jelenséget tapasztaltunk: a pincében, a pincei lépcsőházban és az épület eljárati folyosóján ugyanis égési nyomokra, megperzselt ajtókra, elhamvadt apír hulladékokra bukkantunk. A földszinti és az I. emeleti lakásokban azonban még a nyomai sem voltak láthatók az égésnek (a vászonfüggönyök például teljesen épek maradtak), márpedig éppen zekben a helyiségekben volt legnagyobb robbanási nyomás és a szivás romboló atása. Ez a jelenség arra enged következtetni, hogy viszonylag lassú telítődés történt. A gáz, 0,6-os relatív fajszúlya miatt, csak a helyiségek felső részét töltötte ki. A helyiségekben tartózkodó dolgozók ennek köszönhetik, hogy nem halálos balesetet szenvedtek.

Az építés vezetőinek felelőssége

Az építés vezetői is mulasztást követtek el, amikor nem vették figyelembe a föld alatt kb. 0,80—1,2 m mélységben húzódó gázvezetékeket. A gázvezetékek felett igen kedvezőtlen talajviszonyok közepette üzemeltették a bulldózert.

Ha ezen a területen kézi munkával végeztek a talaj egyengetést, semmiképpen sem sérülhet meg a gázvezeték. A gáz- és

vízcsövek átvezetése — igen helytelenül — nem volt tömítve az épület határoló falán. A vezetékek bevezetésére kihagyott nyílásokat pedig beszerelésük után azonnal be kellett volna falazni.

A Budakeszi úti gázrobbanás, sajnos, nem egyedülálló eset. A fővárosban és vidéken már több szerencsétlenség történt. Például a közelmúltban Székesfehérváron családi tragédiát okozott a gázszivárgás vizsgálatára kiküldött személyek felelőtlensége.

A Fővárosi Gázművek brigádjai állandóan járják a várost, hogy kinyomozzák a gázszivárgásokat. Igyekeznek idejében felfedezni és megelőzni a baleseteket, robbanásokat. Az emberi gondatlanságot, felelőtlenséget azonban nagyon nehéz megakadályozni, de ez sem teljesen lehetetlen, ha az építőipari vállalatok, a gázszolgáltatók, de a tűzrendészeti szervek is szigorúabban és hatékonyabban ellenőrzik a kapcsolatos tevékenységet.

Nagyobb körültekintéssel!

Célszerű lenne, ha első fokú hatóságaink az építkezések ellenőrzései alkalmával is nagyobb körültekintéssel tanulmányoznák a létesülő gázberendezéseket. A gázenergia-hordozók közismerten egyre nagyobb



Robbanás okozta sérülések az épület egyik külső falsíkján

hányadot alkotnak hazánk energia-felhasználásában. Mind nagyobb számban létesülnek gáztüzelésű kazánok és helyi gázfogyasztó berendezések. A gázüzemű fűtőberendezések és tartozékaik — nyomás-szabályozók, gázmérők — tűzvédelmét azonban még nem rendezték megnyugtatóan az érvényben levő rendelkezésekkel és MSZ-szabványokkal. Éppen ezért nélkülözhetetlen segítséget nyújtana a területi szerveinknek — s feltétlenül a szakértői és ellenőrzési tevékenység javulását eredményezné — a gázberendezések egysegységes tűzrendészeti szabályozása.

Rácz József
tű. fhdgy.

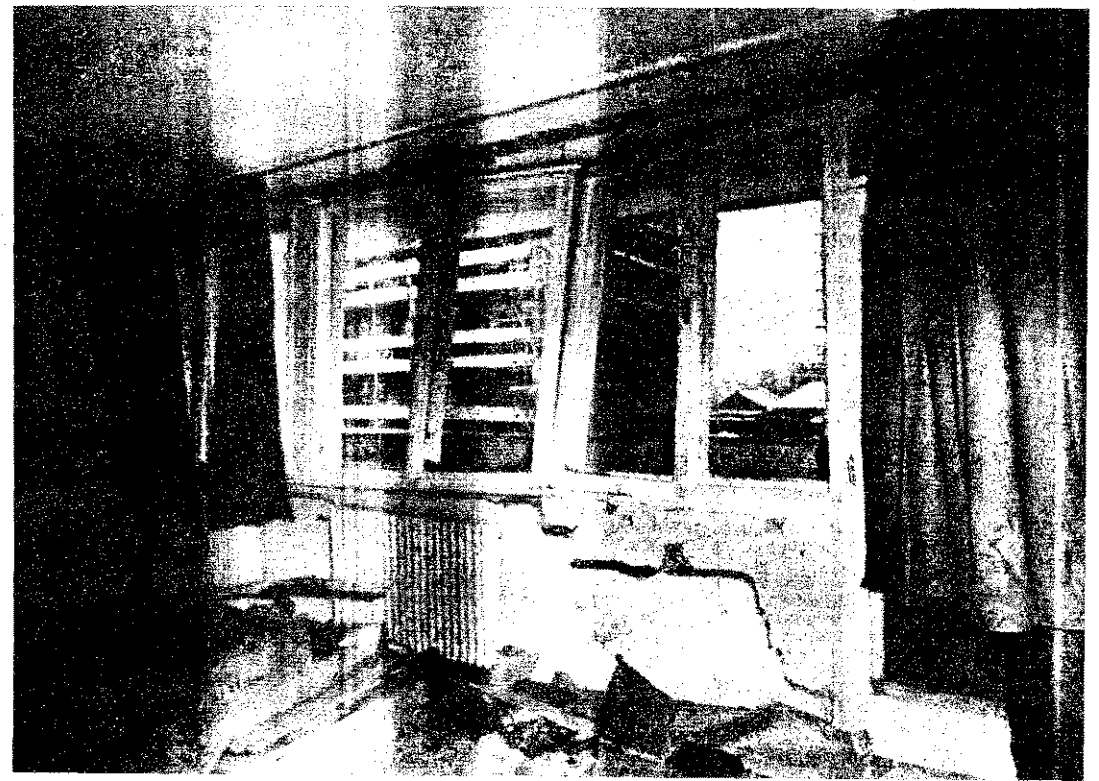

A földszint 1. sz. lakás a robbanás után

Levelekből röviden

Tavaly októberben a megyei BM-szervek pártbizottságához tartozó IV-es alapszervezet kommunisztái, köztük tűzoltó civtársak is, elhatározták, hogy a maguk szerény lehetőségeihez képest anyagokkal is hozzájárulnak a szabadságsáért harcoló hős vietnami nép támogatásához, és egy kerékpárt vásárolnak, amit azután Vietnámba küldenek.

A kezdeményezéshez a járási kapitányságok és tűzrendészeti szervezetek pártbizottságai is csatlakoztak, s ennek eredményeként általában minden elvtárs egy napi keresetét ajánlotta fel e nemes célra, s így a kerékpárvásárlással indult akció azzal végződött, hogy 47 936 forintot fizettünk be a Vietnami Szolidaritási Alap 172 525 — K 95 számú számlájára. (Nagy Károly t. őrgy. és Hirsch Kálmán r. őrgy. — Szekszárd.)

40 százalékos növekedésről áll a közszeg Lakástextil Vállalat posztógyárának létesítési tüzoltósága. Akárcsak a férfiak, ők is minden foglalkozáson megjelennek. A versenyeken általában lefózik a férfiakat, több éven át első vagy második helyen végeztek. A kollektíva jó munkájáért a vállalat részéről is jutalomban részesült.

A közösségi szellem is nagyon jó. Amikor például az egyik tűzoltó-lány férjhez ment, és házipitésebe kezdett, a létesítési csapat tagjai elhatározták, hogy társadalmi munkával segítenek neki. Három csoportban dolgoztunk (ugyanis az egyikkel én is elmentem), a falazásban Pulai János parancsnok, a

bepucolásban pedig Grósz Gyula tűzrendészeti előadó is részt vett. A kollektíva minden februárban megtartja hagyományos farsangi bálját, ahol családtagjaikkal együtt jól szórakoznak.

Sajnos ez év januárjában szomorú esemény is történt. Elhunyt Kucsi István létesítési tüzoltó. Az egység képviselői elkiszérték utolsó útjára, özvegyének és két gyermekének pedig felajánlotta a csapat február havi gyakorlati di-

esemény és a helyi önkéntes tűzoltók tiszteletére. A „szerző” tolmácsolásában elhangzott verset a jelenlevők nagy tisztséssel fogadták. (Szántó Béláné t. II. o. sgt. — Marcali.)

Az elsőséves ipari tanuló fiamhoz gyakran jönnek a barátai, főként ha megtudják, hogy otthon vagyok. Egy alkalommal kicsit hosszúnak találtam a fiam haját, és ahogy tudtam, levágtam. Azóta alig győzők frizurát csinálni a barátainak. Ha valamelyiké nem tül jól sikerül, akkor azt mondom nekik, hogy éppen ma láttam ezt a fazont...



ját, amit a parancsnok már át is adott részükre. (Szemenyei István t. főrm. — Kőszeg.)

A somogyisítvai testület vezetőség-újválasztó közgyűlésén csaknem hiánytalanul megjelent a tagság, és nagyszámú közszeg lakos is részt vett a jelentős megmozduláson.

Szabó Mária nyolcadik osztályos iskolai tanuló kds versét írt az

A napokban is megkért három fű egy kis „fazongaztásra”. Hajvágás közben elűjságoták, hogy tűzoltók lesznek a celidőmülki géptelepen. Valahogy nem tetszett nekem, ahogy ezt mondták. Gondoltam, várjatok csak, adok én nektek.

— Azt hiszitek — mondtam nekik —, hogy ti nagyon alkalmasak vagytok tűzoltónak? Hát, én megmondom, hogy nem. Tudtam ugyanis, hogy az egyiknek gyenge

a bizonyítványa, a másik rendszeresen elkésik a munkahelyéről, harmadik pedig még a születése is modortalan.

Amikor láttam a három fű: hogy elszégyellték magukat, akkor egy kicsit bántott, hogy talán túlszigorú voltam hozzájuk. Persze az is közöltem velük, hogy ha megváltoznak, más lesz a helyzet. Azót látszik rajtuk, hogy amit rájuk olvastam, lassan levásik rólu (Szőke Gábor t. főrm. — Sárvár.)

A mezőkövácsházi járás testületének többsége már a vezető ségválasztó közgyűlésen határozott hoztak a szakmai továbbképzési anyagok mélyrehatóbb elsajátítására. A „különös varázserő”: az ide ismét megrendezésre kerülő több fokozatú tűzoltóversenyek.

A továbbképzések ellenőrzése a kalmávali megelégedéssel nyugtatuk, hogy a parancsnokok elégtesznek az ígértüknek, és ezek foglalkozások lényegesen színvonalasabbak a korábbiaknál. Főként kunágotai, reformátuskövácsházi, medgyesbodzasi, medgyesegyházi és a kevesnési önkéntes tűzoltóságok igyekezete igen elismerésméltó, mivel a gyakorlatban megpróbálják alkalmazni az elméletben tanultakat. (Török Imre t. főrm. — Mezőkövácsháza.)

33 éves korában elhunyt Keser János önk. t. főrm. a balatonalmádi önkéntes tűzoltótestület tagja. 1952 óta volt szorgalmas és példamutató önkéntes, majd szerturossa a testületünknek. Korai halálán mélyen megrendített bennünknek emlékét kegyelettel megőriztük. (Szegedi Sándor önk. tűzoltóparancsnok — Balatonalmádi.)

Így láttuk Heves megyében

SZERTE AZ EGÉSZ ORSZÁGBAN, így Heves megyében is lezárult az önkéntes tűzoltótestületek vezetőségének újjáválasztása. Visszapillantva az elmúlt időszakra, megállapíthatjuk, hogy az esemény újabb lendületet adott az önkéntes tűzoltótestületek szervezeti életének.

A feladat fontosságához mérten már az előkészítés időszakában igyekeztünk konkrétan meghatározni az alapvető tennivalókat, és egyben perspektívát adni az újonnan megválasztott vezetőségi tagoknak négyéves munkájukhoz. Ezt a célt szolgálta a megyei előkészítő bizottság tavaly októberi ülése, amikor az ütem- és ellenőrzési terv elfogadásán kívül javaslatot tettünk a megyei tanács elnökének a 238/1967. Eln. sz. utasítás kiadására. Ennek melléklete ugyanis munkaprogramot tartalmazott az önkéntes tűzoltótestületek részére.

E MUNKAPROGRAMBAN megpróbáltuk pontosan lerögzíteni azokat az alapvető normatívákat, melyek szerint lemeríthetjük az egy-egy testület munkájában elért fejlődést, megpedig főként a testület tagságának politikai, társadalmi élete, a tűzrendészeti szervezethez való önkéntes tűzrendészeti szervezet tevékenysége alapján, hogy azután a testületek versenyezés keretében döntsék el a járási, illetve megyei elsőséget.

Az 1968. február 1. és 1969. február 1. közötti időszakot jelöltük meg a munkaprogramban megjelölt feladatok végrehajtására, figyelembe véve, hogy az újonnan választott vezetőségi tagok a választási ciklus lezárása után kezdik meg működésüket, 1969. február 1. és augusztus 1. között járásonként, majd megyei szinten ugyancsak a tűzrendészeti szervekkel együtt ejtjük meg az értékelést, és összesen 70 000 forint jutalomban részesítjük a legjobb eredményt elért tűzoltótestületeket.

Általános tapasztalatunk szerint valamennyi közgyűlésen lelkesedéssel fogadták ezt a versenyfelhívást, és már a közgyűlést követően teret dolgoztak ki a munkaprogram teljesítésére.

A VEZETŐSÉGVÁLASZTÓ KÖZGYŰLÉSEK sikeres lebonyolítása céljából a megyei előkészítő bizottság a megye valamennyi termelőszövetkezeti elnökét felkérte az önkéntes tűzoltótestületek munkájának további segítésére. Emellett tájékoztatót juttatott el a megye valamennyi községi tanácsához, valamint tűzoltó testületi elnökökhez, a két vezetőségválasztás közötti időszak jellemző adatairól, amiről már hírt adtak a februári Magyar Tűzoltóban.

Az előkészítés időszakában — 1967 december 1-ig — mind az öt járásban és járásonként 4–5 községben ellenőriztük a feladatok végrehajtását, és ennek során azt a következtetést vontuk le, hogy járási szinten időben megtörtént a feladatok előkészítése és összehangolása.

AZ ELŐKÉSZÍTŐ MUNKÁHOZ igen értékes segítséget kaptunk a megyei, a járási és városi pártbizottságok meg a községi pártbizottságok, a társadalmi és a tömegszervezetek, valamint a termelőszövetkezetek és az egyéb gazdasági szervezet vezetőitől. Ez a segítségadás a vezetőségválasztó közgyűlések lebonyolításának időszakában még fokozottabb mértékben érvényre jutott. A vezetőségválasztó közgyűléseket a győngyösi, hatvani, hevesi és a fűzesabonyi járásban 1967. december 1. és 31. között, az egri járás területén pedig — figyelembe véve a községek nagy számát — 1967. december 1. és 1968. január 2. közötti időszakban tartották meg.

Az ütemtervtől eltérő időpontban csak néhány községben tartották meg a közgyűlést, mivel az eredeti időpont más rendezvényekkel ütközött. A 117 vezetőségválasztó közgyűlés közül egvébent határozatképtelenség miatt csupán Mátraballán kellett későbbi időpontban megismételni a rendezvényt.

A MEGYEI TANÁCS IGAZGATÁSI OSZTÁLYA a választási időszakban 36 vezetőségválasztó közgyűlésen vett részt, de közvetve, a tűzrendészeti bizottság tagjaként és a társ szervek segítségével, a vezetőségválasztó közgyűlések kb. 60 százalékáról szerzett tapasztalatot. Általán megállapítás az volt a legtöbb helyen, hogy megfelelő szervezőmunkával készítették elő a közgyűléseket, ami ünnepélyes jellegűben, valamint a négyéves testületi munkáról tartott beszámoló színvonalában egyaránt megmutatkozott.

Jellemző a közgyűlések aktivitására, hogy legtöbb helyen 5–12 hozzászóló volt, ezek nagy része a testületi életben elért eredményeket értékelte, de több esetben bírálták a hiányosságokat is. Az új testületi tagok ünnepélyes fogadalmattelele emelte a közgyűlések színvonalát. A vezetőségválasztó közgyűlésekben összesen 306 új tagot vettek fel. A közgyűléseken 630 testületi tagot léptettek elő, 188 önkéntes tűzoltó oklevéllel, 325-öt szolgálati érremmel tüntettek ki, 14-et pedig magasabb kitüntetésben részesítettek.

A JÁRÁSI TANÁCSOK VEGREHAJTO BIZOTTSÁGAI összesen 32 9 forint pénzzutalmat nyújtottak át e rendezvényeken. Emeltesse még hogy a meghívott vendégekben kívül, a felnőt létszámnak túl mint 80 százaléka, tehát 3230 tűzoltótestületi tag, az ifjúságnak pedig 130 százaléka, 750 fő vett részt a közgyűléseken. Számos községben szívonalas kultúrmasorral, diszvacsorával emelték a közgyűlések hangulát, kevés kivétellel a tanácsok tisztségviselőivel együtt a párt-alszervezetek, a tömegszervek, termelőszövetkezetek és egyéb gazdasági szervezetek is részt vettek a vezetőségválasztó közgyűlésen, s további a kölsi és anyagi támogatásukról biztosították az önkéntes tűzoltótestületeket. Az önkéntes tűzoltók is ígértet tettek a testületi életben való további tevékeny részvételre és a társadalmi tulajdon fokozottabb megvédésére. Három községben: Egerfarmoson, Sarudon és Egerszalókon a jubileumi ünnepséggel egybekötve tartották meg a vezetőségválasztó közgyűlést.

TÖBB VEZETŐSÉGVÁLASZTÓ KÖZGYŰLÉSEN egészen kiemelkedő munkáról adtak számot, így pl.: Bükkszéki, Nagytálya, Bátor, Gyöngyöspata, Gyöngyösoroszló, Vámosgyörk, Abasár, Karácsond, Boldog, Hérszószentmárton, Aldebrő, Besenyőtelek, Mezőszemere, Tarnaörs és Zaránk községekben.

Figyelembe véve a tűzoltótestületi tagok számát, eredetileg 468 vezetőségi tagot kellett volna megválasztani a 117 vezetőségválasztó közgyűlésen. Néhány nagyobb testületben azonban az előírtnál több vezetőségi tagot választottak meg, így megyénkben összesen 669 a testületi vezetőségi tagok száma. A régi tisztségviselők közül 397-en ismét bizalmat kaptak.

A mostani vezetőségi tagok közül 267 párttag, foglalkozásukra nézve pedig 248 tsz-tag, 206 munkás, 102 tanácsidőző, 42 pedagógus. Az önkéntes tagok aránya az előző, 1963-ban megválasztott vezetőségi tagokéhoz képest csupán abban változott, hogy kevesebb lett a tsz-pen dolgozó vezetőségi tagok száma.

A VEZETŐSÉGVÁLASZTÓ KÖZGYŰLÉSEK SZÍNVOONALA a jó e készít munká, és a szervezett végrehajtás eredményeként magasabb volt az 1963. éviéknél, és úgy érezzük, hogy ez is hozzájárul majd az önkéntes tűzoltótestületek munkájának további fejlődéséhez.

DR. BENYÓ ÁGNES,
a Heves megyei tanács igazgatási osztályának főelőadója

Még egyszer a „Lohmann”

Kályhákról

A MAGYAR TÜZOLTÓ OKTÓBERI SZAMABAN megjelent cikk kiegészítéseként szeretném elmondani tapasztalataimat és tett intézkedéseim.

Amikor megyénkben is megjelentek az olajtüzelésű berendezések egyes típusai, be kell vallanom, nem foglalkoztunk velük olyan részletesen, mint amikor már nálunk is megtörtént a baj. Abból indultunk ki, hogy miután a BM TOP szakvéleményezte – mehet...

1967. február 18-án Rábatamáson 161 ezer forint kárt okozott egy „Lohmann”. Az esetet követően megvizsgáltuk a „tettest” és még jó néhány hasonló berendezést. Olyanokat, amelyek már hosszabb idő óta üzemeltek, de olyanokat is, amelyeket épp hogy beszereltek. Próbatemelést tehát még nem végeztek velük, de egy kicsit azért már kiróbbálták őket. Nos én ennek a részletes vizsgálatsorozatnak a tényeit kívánok írni.



Elkoksosodott égőfázék

AZ EGYIK 6 ÓRÁT ÜZEMELT KALYHANÁL az égőfázékban annyi kokszt találtunk, amely a fázék közel kétharmadát betöltötte. A lerakódás okát kutatva azt állapítottuk meg, hogy a kályha több tüzelőanyagot kapott, mint amennyit a betáplált levegőmennyiség mellett valóban el tudott égetni. A szerelést, az olaj-elillató berendezés beállítását a gyártó vállalat szakemberei végezték. Jóllehet a becsületes ándékuhoz, hozzáértésükhöz kétség nem férhet, mégsem működött mindenben. Ennek egyik oka az a „precíziós” beállítási lehetőség, amit tervezők biztosítottak. A rögzítéshez használt 2 db vízszintes csavar meghúzásakor ugyanis a legjobban szándék mellett is előfordulhat, hogy az adagoló berendezés eltér a vízszintestől. Ilyen állapotban viszont a biztonsági úszó működése már kétségbevonható, nem zár időben és miatt túlfolyás következhet be.

Véleményem szerint függőleges csavarokkal – amelyeket fémmzárral el lehetne látni – megoldható lenne a pontos beállítás, s a jelenlegi 2 db csavar a pontosan beállított helyzetet rögzítené. (Lásd a szintbeállító szerkezet javasolt megoldási rajzát.)

Az ilyen vízszintestől eltérő-adagoló helyzet szándékosan is előidézhető. Találkoztam olyan esettel, amikor az egyik kályha meghibásodott, s egy kis adagoló-billentéssel az üzemképes egyről vettük le a közel álló kályha teljesítményének megfelelő hőmennyiségét. Szabálytalanságot követtek el, de 10 000 db csibe nem fagyott meg. A következőkkel viszont nem számoltak...

A KOKSZOSODÁS EGYÉBKÉNT sokkal nagyobb veszélyt rejt magában, semmint gondolnánk. Először csak az égetőtányér kokszosodik. Befolyt olaj nem ég el rajta teljesen, hanem lefolyik az égőfázék alá, és itt is megkezdődik a kokszosodás. Azonos betáplálási ütem mellett mindaddig egyre kevesebb olaj ég el, amíg az égő olaj ki nem lép a fázékból, kifolyik a kályha belső terébe, majd innét a helyiségbe. Ehhez már nem sok idő kell, hogy a gumi olajvezeték elégjen és az egész helyiség lángra lobbanjon.

Olyan eset előfordulására is lehet számítani, hogy az erős kokszosodás miatt elalszik a láng, a befolyt tüzelőolaj gázosodik, és az ugyanabba a kéménybe bekötött másik kályhától visszalobbanás és robbanás következik be.

Célom persze nem az, hogy a veszély lehetőségeit latolgassam, hanem néhány – megyénkben bevezetett – előírást és annak indítékát merthessem.

Ezeknél a tüzelőberendezéseknél inkább a nagyobb károk megelőzésére lehet intézkedni mindaddig, amíg veszélytelenebb típusokkal fel nem váltják azokat. A konstrukció és a kezelő személyzet magatartása miatt itt tulajdonképpen arról lehet szó, hogy az esetleges tüzet veszélytelen területen és nagyságban tartjuk, amit a következőképpen lehetünk el:

Forum

A KALYHÁT 3-5 CM MÉLY CSATORNÁVAL VÉTEJÜK KÖRÜL, amely az égőfázék kihúzására szolgáló nyílás előtt, annak átmérőjénél nagyobb vályúvá szélesedik. A körcsatorna és a gyújtóvályú lejtése révén az olaj csatornán keresztül a nyelőaknába kerül, ahol elalszik, majd továbbjut egy „kármentő”-be. (Lásd az elvi elrendezési vázlatot.) Két kályha esetén mindkét kályha csatornája ebbe a nyelőaknába torkollik.

Ezzel az egyszerű megoldással elérhetjük, hogy csak a kályha előtt (esetleg a körcsatornában) van kisebb égés, nem pedig az egész helyiségben. Így a kis területen égő tűzveszélyes folyadék aránylag kevés füstjét a ventilátor a nevelőterébe viszi, ott az ügyeletes nevelő észreveszi, és von módja és ideje az olajvezeték elzárására.

A tulajdonképpeni „nagy” égést nem az égőfázékból kifolyó olaj idézi elő, hanem az, amikor a kályhából kiömlik az égő folyadék, s eléri a betápláló gumicsövet. Ilyenkor annak teljes keresztmetszetén rövid idő alatt nagy mennyiségű olaj kerül a helyiségbe.

Ezt úgy próbáltuk megakadályozni, hogy az égőfázék bevezető csontját elnyújtott „U”-alakban annyira meghosszabbítottuk, hogy az a kör- és gyújtócsatornán kívül érjen. Így a kritikus gumicső az égési területen kívül esik. (A cső-meghosszabbítás módja az elvi elrendezési vázlaton látható.)

A PADLÁSTER KIALAKÍTÁSÁHOZ HASZNALT NÁDPALLÓ éghetőségének csökkentésére elrendeltük a palló külső oldalának híg, cementes habarccsal való befröcskölését. (A belső oldal egyébként is vakolt.) Tudjuk, nem ez a végső, legjobb megoldás, de pillanatnyilag csak ennyire tellett.

A már használatban levő berendezéseket az elmúlt nyáron részben átalakították, a többire ez év nyarán kerül sor. Újak csak az ismertett módosításokkal létesíthetők, enélkül nem kapnak engedélyt a beruházók.

Nem nagy horderejű újításokról van szó, mégis úgy érzem, helytelen lenne véka alá rejteni őket. Rövidesen itt a nyár, s akik eljárásunkat hasznosnak vélik, még idejében intézkedhetnek. Mire ismét elérkezik a fűtési időny, az átalakításokat el tudják végeztetni.

VÉGÜL ARRÁ KÉREM A TÜZRENDEZÉSETI ELŐADÓ ELVTÁRSAKAT, hogy ha vannak országosan használható újításaik, tegyék közzé a Magyar Tüzelőtóban, mert így tudjuk csak igazán segíteni egymás munkáját.

Takács János
tü. szds.
Győr-Sopron megye

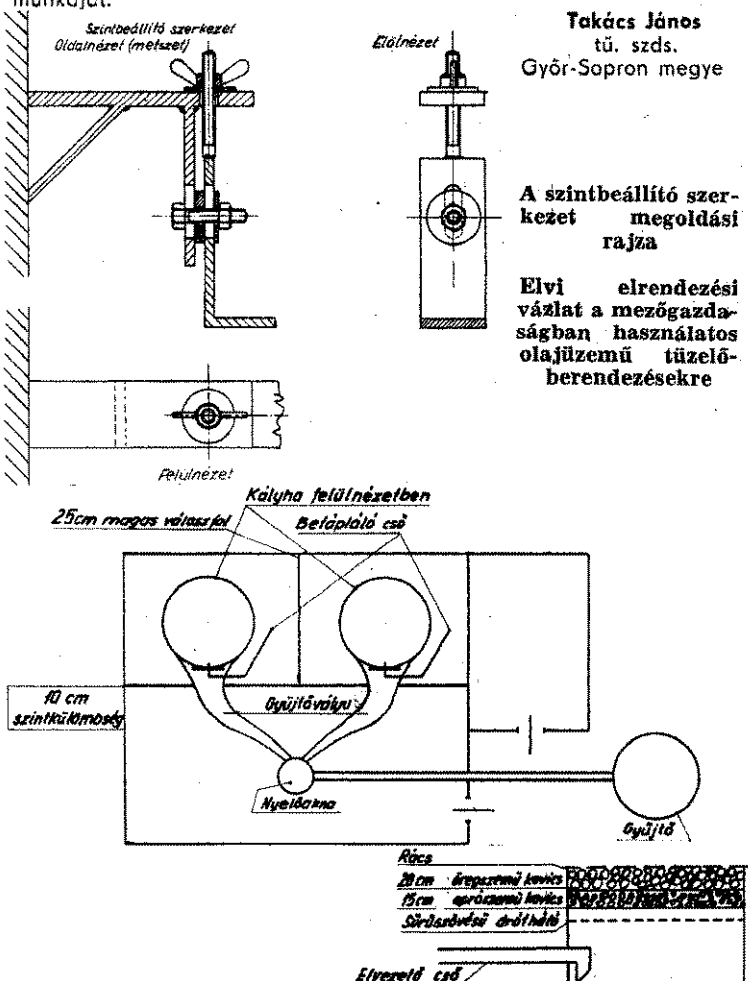

A szintbeállító szerkezet megoldási rajza

Elvi elrendezési vázlat a mezőgazdaságban használatos olajüzemű tüzelőberendezésekre



A Duna-parti tűzkísérleti telepen felépített kábelfolyosó

A korszerűsítés jegyében

A NIM Iparszervezési Főosztálya által meghatározott elvi alapokon 1966-ban megkezdődött a villamosenergia-ipar mentő tüzrendészetének korszerűsítése. Az üzembe helyezett nagy egységjeljesítésményű gépcsoportokkal ugyanis a tűzveszély megnövekedett, és az emiatt bekövetkező kár tetemes mértéke megkövetelte a kapcsolatos oltási feladatok teljes átértékelését. Ennek megfelelően fel kellett mérni, hogy az adott helyen milyen oltókészülékkel lehet biztonságosan megfékezni a keletkezett vagy kifejlődőben levő tüzet.

Ebben a munkában csak a saját kísérletekre és a külföldi irodalomra támaszkodhattunk, mert az 1/1963. sz. BM-rendelet azon előírása, amely meghatározza a „szükséges” tűzoltókészülékek számát, nem elégítette ki a villamosenergia-ipar támasztotta igényeket. A szabvány is csak az „egységű” oltást követeli meg a tűzoltókészülékektől, méghozzá függetlenül az oltókészülék tényleges teljesítményétől. A gyárakat sem kötelezték arra, hogy az egységű szorzóival megjelöljék a készülékek oltási teljesítményét.

Ilyen körülmények között hozták létre a villamosenergia-ipar saját tűzkísérleti telepét, és itt 1966-ban elsőként — az olajtűzek és főként a turbinatűzek oltására rendszeresített — 250 kg-os töltetű, porral oltó készülék típuspróbáját végezték el. A kísérletek a porral oltás taktikájának kidolgozására is elegendő tapasztalatokat nyújtottak.

Sajátos vizsgálatok

Az 1967. évi kísérletek során egyrészt a nehezen megközelíthető, zárt téri helyiségek oltástechnikai problémáit vizsgálták, másrészt foglalkoztak a villamosenergia-iparban használatos és főleg transzformátortűzek oltására létesített, helyhez kötött, porlasztott vízzel oltó berendezések üzembiztonságát fokozó szerkezeti módosításokat, valamint a legjelentősebb objektumok nagyobb biztonságát szolgáló, stabil vagy félstabil felépítésű, porral oltó berendezések ún. előkísérleteivel.

A Dunamenti Hőerőműben 1967. augusztus 31-én bekövetkezett kábeltűz miatt a belsőtéri tüzek vizsgálatára kellett összpontosítani a figyelmet, és kísérletekkel kívánták megalapozni az újjáépítés során alkalmazandó néhány tűzvédelmi technikai megoldást. A tüzeset legvalószínűbbnek látszó keletkezési okának kísérleti igazolására és a műanyag szigetelésű (PVC) kábelek éghetőségének feltételeire is választ kellett kapniuk a kísérlet résztvevőinek. 1967. november 3-án és 10-én végezték el a kísérleteket.



A felső sorból lehalló égő részek meggyújtják az alattuk levő kábelsorokat. A tűz függőleges irányban a 4. sor alá helyezett eternitlapig terjed. A tűz 25 perc alatt jut el az 1. sorra levő kábeltartó polcig

Tűz- és oltási kísérletek a villamosenergia-iparban

A műanyagok tűzállósági fokának meghatározásával szán előírás és szabvány foglalkozik. Így többek között:

- az MSZ 1166,
- a CEE 031 HMT izzóhuzalos próba;
- a DIN 53 459 és VDE 03 02 izzásállóképesség-próba
- a NEMA Standard 1—25—1961 lángpróba;
- az ASTM D 635—56 éghetőségi kísérlet.

Valamennyi módszer közös jellemzője azonban, hogy az anyagok kis mennyiségét vizsgálja, és ezért a környezeti hatást figyelmen kívül hagyása téves megítélésre vezethet. Emellől ilyenkor a próbatárggyal való hőközlés kis felületre koncentráció történik, míg a gyakorlatban sokszor a kérdéses gyártmány akár a teljes felületét is hő éri. Ez a magyarázata annak, hogy a szabvány által önkilothonak minősített gyártmány az égés szempontjából kedvező feltételek esetén hevesen égővé válik. A különböző szerepének érzékelésére jó példát mutatott be Rjak akadémikus az 1967. évi wolfsburgi tűzvédelmi konferencián, amikor szemléltette, hogy a fejfelé tartott gyufa „önkilothon” míg fejfelé lefelé hevesen égővé válik.

Kísérleti kábelfolyosó

Ilyen megfontolások alapján a Dunamenti Hőerőmű erőmű kábeltűzének keletkezési okait kereső előregyártott építőelemekből létesítettünk 20 m hosszú, 2x2 m szeivényméretű folyosót, melyben a tényleges viszonyokhoz hasonló körülmények között helyezhettük el a kábelfolyosóba fektetett kábeltömegek megközelítő mennyiségét. A kábelfolyosó a Duna folyásával párhuzamosan helyeztük el, a cikk további részében előforduló hivatkozásoknál annak a nyam-iránnyal megegyező végét alsó, az ezzel ellentéteset pedig felső szakasznak nevezzük.

A kábeltartó létrák az oldalfal mellett állnak egymástól 1 méter távolságra. Minden létrára egymástól 0,1 méter függőleges távolságú, 0,35 méter oldal kinyúlású 7 db konzolt hegesztett 0,6 m volt a legalsó konzolnak a földtől való távolsága. A konzolok belső és külső élét a kábelfolyosó hosszirányában görbesszal kötötte össze a kábelek alá helyezett eternitlapok támasztására.

A kábelfolyosó közepét olyan 0,15 méter vastag, rétegelt könnyűbeton fallal választották el, melybe átjárás céljából ajtót építettek be. A kábelsorok átvezetése után a válaszfalban maradványos befalazására a következő anyagokat használták:

1. azbeszt adalékhoz kevert termolitot, cementkötéssel, víz nélkül;
2. vulkanit téglát, vulkanit habarcs vízüveg kötéssel;
3. sovelit téglát, sovelit habarcs vízkötéssel;
4. sovelit téglát, sovelit habarcs, vízüveg kötéssel;
5. perlithabarcsot vízkötéssel;
6. perlithabarcsot vízüveg kötéssel, és a kábelek feletti részében egy db 150x150x40 mm-es habbeton téglát;
7. salakot és üvegyapotot, vízüveg kötéssel.

A lemez szerkezetű vasajtó mindkét oldalát salakgyapotot porral szigetelte. Ugyanílyan szigetelés borította a válaszfalnak az a szakasz felé eső oldalát is.

Szabadtéri transzformátormező

Kísérleti objektumként továbbá fel kellett építeni egy 120 kV-os szabadtéri transzformátormezőt, megpedig előregyártott építőelemekből készült két vagyonvédő fallal. A vagyonvédő falakra szerelték fel a vízporlasztó és a porfúvó fúvókákat tápláló csőrendszert. A transzformátormező vagyonvédő fallal nem lezárt két oldalát 1x1 centiméter lyukbőségű függőleges drótháló zárta el. A körülhatárolt területre vezetett könnyűhab elfolyásának megakadályozása volt a négyoldali elzárás célja.

A transzformátormező közepére helyezett betongerendél álló, 4 db 120 kV-os 24 MVA-es transzformátor-hűtőtáskába került kb. 1600 liter, valamint a hűtőtáskák mellé helyezték kb. 200 literes, 100 mm átmérőjű, gömbszelet alakú edényben levő 200 liter olajat hűtőanyagként.



gyújtási kísérlet az eternitlappal vé-
kábelsorok közé helyezett 5 kg
termoxid gyújtókeverékkel

A termoxid-keverék átégte a két szomszédos eternitlapot,
de a kábeltűz megszűnt

A különféle tűzgátló fal átvetések

A kísérletsorozat a következő program szerint zajlott le:

- I. csoport. Műanyagkábel-tűz gyújtása.
- 1.—2. Gyújtási kísérlet a DHV tüzesetének keletkezési és ter-
ési okának vizsgálatához.
3. Zárlati hőhatás helyettesítése gyújtóforrásként.
4. Nagy hőmennyiséggel indított műanyagtűz.

II. csoport. Műanyagkábel-tűz oltása.

1. Oltás könnyűhabbal.

III. csoport. Transzformátortűz képzése és oltása.

1. Oltás félstabil elrendezésű poroltóval;
2. Oltás félstabil elrendezésű vízporlasztó fűvókákkal;
3. Oltás könnyűhabbal.

I/1. kísérlet

A kábel-folyosó alsó szakaszának a Duna folyásiránya sze-
ti jobb oldali kábelkötege vegyesen tartalmazott PVC és poli-
lén szigetelésű kábeleket, mégpedig olyan elrendezésben, hogy
nagy keresztmetszetű erőátviteli kábeleket a felső, a jelző és
ikódító kábeleket pedig az alsó létrapolcokon helyeztük el,
kábelek felső sorára olajjal átitatott fűrészpórt szórtunk. A fű-
zporral való beszórás környékét kb. 1 liter olajjal locsoltuk le,
lecsurgó olaj a kábeleken végigfolyva a földön összegyűlt, és
0,25 méter átmérőjű tócsa lett belőle. A felülről lefelé szá-
tott 4. kábelsor eternitlapon feküdt, de a lapok nem adtak
jes takarást, mert az olajcsurgási helyen a két egymást követő
között mintegy 10 cm széles folytonossági hiány volt, hogy
égő fűrészpórrészecskék lehullhassanak az olajtócsába.

10.13: A két kábeltámasz közötti legmélyebben fekvő ponton
tűz gyújtás után az égő fűrészpórt lassan meggyújtotta a leg-
sőbb kábelsor külső burkolatát és a tűz először vízszintes irány-
n, majd a lehulló égő fűrészpórt közvetítésével lefelé is terjedni
szedett.

10.25: Az eternitlap feletti kábelsorok intenzív lángolással ég-
k, a felső sor megolvadt PVC-burkolata égve folyik az alatta
ró sorokra. A lehulló égő anyagok 50—60 cm szórás távolság-
n oldalirányban is kiszóródnak, és meggyújtják a földön össze-
ült olajat, de az így keletkezett alsó tűz lángja nem éri el a
felső sor kábeleit. A kábelvégeken erőteljes gázkifúvás figyel-
tő meg.

10.30: Az égés hevesége a kialakuló huzat hatására meggyor-
l, de az eternitlap — a folytonossági hiány ellenére — meg-
tolja az alsó három sor begyulladását. Az égés eléri a kábel-
ra konzolját.

10.35: A kábelek a kábeltámasztó köznek a közepén tapasz-
ható, emelkedő jellegű helyzetéből a vízszinteshez képest kb.
°-os lejtéssel húzódnak tovább a konzolnál. A lehajló szakasz
írása után az égés csillapodni kezd, majd mintegy 25 perc el-
telével kialszik. A kiterjedési hossz kb. 1 m.

A lapát segítségével alája tartott égő olajos fűrészpórt segít-
gével ismét begyújtottuk az eternitlap alatt éppen maradt szige-
őanyagot. Az alsó sorokban levő, kisebb átmérőjű és nagyobb
szfelületű jelző- és működtető kábelek aránylag gyorsabban
zdek égni. Az eternitlap jól távoltartotta a tüzet a felette levő
rban található, még éppen maradt éghető anyagtól, és az csak
lapot megkerülve, a folytonossági hiánynál terjedhetett át a
lette levő sorba. A tűz kb. 20 perc égés után magától kialudt.

I/2. kísérlet

A kábel-folyosó alsó szakaszának az I/1. kísérlettel megegyező
dalon a válaszfal közelében a kábelek minden sorban eternit-
pon feküdtek. A felső meg a felülről számított 4. kábelsorra
ajos üvegyapotot helyeztünk, és a környékét meglocsoltuk

transzformátorolajjal. Az égést indító olajos üvegyapot tüztől
a soronkénti eternitlap-elválasztás miatt a PVC égése nem vál-
hatott „önfenntartóvá”, és így az olaj kiégése után az égés meg-
szűnt. A kísérletet megismételve ugyanezt az eredményt kaptuk.

I.3. kísérlet

A DHV 1967. augusztus 31-i kábeltűzében feltehetően jelen-
tős szerepe volt a 16 MVA-es transzformátor kb. 1,8 perces zár-
latának és a zárlati ívnek. Ennek helyettesítésére a kábelsorok
között elhelyeztünk 5 kg „termoxid” gyújtókeveréket. A magas
hőmérsékletű tűz kb. 2 percig tartott, és a közvetlenül alatta s
felette levő eternitlapokat átégte. A kábelek szigetelése meg-
olvadt, meggyulladt, de 2—3 perc alatt el is aludt. A tűz a soron-
kénti eternitlapos elválasztás között nem égett tovább.

I/4. kísérlet

Nagyobb indító hőmennyiség létrehozására a kábelsorok közé
helyeztünk 1—1 db 5 kg-os „termoxid” csomagot, a két oldali
kábelkötegek alá pedig egy-egy, olajjal teli fémtálcát. A 20 m-es
folyosót kettéválasztó hőszigeteléssel ellátott ajtó a kísérlet alatt
nyitva állt.

A megnövelt indító hőmennyiség hatására intenzív gázosodás
kíséretében igen heves égés kezdődött. Az égés rohamos gyors-
sággal terjedt az elválasztó falig. A 10 m hosszú folyosórészlet
gyakorlatilag csaknem egyidőben égett. A tűz kiterjedésének mért
időtartama 1 perc volt. A folyosó végén kiáramló füstben levő
gázok magasra törve égtek. A PVC bomlása következtében a kör-
nyékét fehér színű sósavgőz-felhő borította, a folyosót 20 méter
sugarú körben nem lehetett megközelíteni. Mivel a tűz annyira
felfokozódott, hogy tartani kellett az építmény összeomlásától,
10 perc égési idő után a készenletben álló tűzoltóegység a folyosó
felső vége felől oxigénes légzőkészülékkel behatolva, kézzel irá-
nyított porlasztott vízsugar segítségével eloltotta a tüzet.

A folyosó kihűlése után látható volt, hogy a kábelek teljesen
kiégtek, és alumínium erők is megolvadt. Az elválasztó fal köze-
lében levő, soronkénti eternitlapok között csak a kábel burkolata
sérült meg. Az eternitlapok a tűz felé eső szakaszon összeértek,
de védő hatásuk így is megfigyelhető volt. Az átvetéseinél be-
ágyazott kábelek teljesen sértetlenül vezettek át a folyosónak a
tűz által nem érintett felső szakaszába. Ugyanígy nem észlelhet-
tünk sérülést a kábel-folyosó felső részének kábelvezésében sem,
noha a nyitott ajtó szabad hőáramlást tett lehetővé.

II/1. kísérlet

A könnyűhab műanyagkábel-tűzek oltására való alkalmassá-
gának vizsgálata volt a kísérlet célja. A kísérlet helye a kábel-
folyosó eddig még érintetlen felső szakasza. A kábelek elrende-
zésében az eredeti helyzethez képest a következő változtatásokat
eszközölték. Az alsó szakasz kiégése miatt a felső szakaszból
0,5 méter hosszúságban áthúztuk a kábeleket, hogy jól megfigyel-
hessük a kábelátvételek tűzgátló hatását. A Duna folyásával
egyezően értelmezett jobb oldalon a válaszfal utáni 2. létraköz-
ben soronkénti eternitlap elválasztást létesítettünk. Eternitlapok
máshol nem voltak. A folyosót kettéválasztó falat a megelőző
kísérleteknél alkalmazott rétegés beton helyett salakgyapotból
készítették. A jobb oldali felső kábelsort a válaszfaltól 2 méterre,
8 cm széles habbeton gátba ágyazták. Ugyanígy beágyazást ké-
szítettek a válaszfaltól 1 m-re a felülről számított 3. sorban is.
A bal oldali kábelek közül egyet két szakaszban égéstgátló fes-
tékekkel vontak be.

A kábelek olajjal való lelocsolása és a kábelkötegek alá
helyezett fémtálcában meggyújtott olaj segítségével idézték
elő a tüzet. A kísérlet alatt az elválasztó falban levő ajtó zárva



A tűz kísérő jelenségeként a kábelvégeken megfigyelhető a PVC bomlási termékeinek kiáramlása

volt, és a kellő huzat kialakulását a folyosó tetejéről eltávolított 2 db fedőlap tette lehetővé.

A tűz 1—2 perc alatt kiterjedt, és igen heves gázfejlődés közepezté égett. Időnként égő gázgomolyagok törték át a hatalmas füstfelhőt. A habot 5 perc égési idő után áramoltatták be. Ezt követően a füstfelhő azonnal gőzzel telítődött és a tűz 1,5 perc alatt megszűnt, majd hab ömlött ki a kábel folyosó tetején létesített nyíláson.

A teljes kihűlés után sok éghető anyag és olaj is maradt a kábel folyosóban. A kábeleket szembetűnően nagyobb sérülés érte az eternitlapokkal nem védett bal oldalon. A tűzgyújtás helyétől számított 8 m-re az eternitlapok között már alig észleltünk sérülést. A habbeton elválasztás alatt ép maradt a kábel. A válaszfal ugyancsak megakadályozta a tűz áttérjedését az alsó szakaszba. A kábelátvezetések kitöltő anyagában semmilyen elváltozást nem figyelhettünk meg.

III/1. kísérlet

A félstabil porralöltő csőrendszerét — teljesen szimmetrikus elrendezésben — a felépített kísérleti transzformátormező vagyondvédő falaira szerelték fel. A csőhálózat oldalanként 4—4 db porfúvókát táplált. A rendszer 1—1 db 250 kg-os porral oltó mobil készülék táplálta oltóanyaggal, és a készüléket hajlékony tömlő segítségével csatlakoztatták a csőrendszerhez. A transzformátor meggyújtására olajjal feltöltött 4 db 120 kV-os 24 MVA-es transzformátorhűtőtáskacsoport és egy kb. 2 m átmérőjű, mintegy 200 liter olajat tartalmazó nyitott edény szolgált. A hűtőtáskában és a külön edényben levő olaj térfogata kb. 1800 liter volt. A 4 felső fúvókát a transzformátor-hűtőtáskák felső részére, a 4 alsó fúvókát pedig a hűtőtáskák alá irányították. A közvetlen poráramnyelvényekben levő részekre visszaverődéssel kívántunk port juttatni. A berendezést próba vagy beállítás nélkül azonnal üzembe helyeztük.

A nagy mennyiségű olajat az objektum alá öntött 6—8 vödör benzinnel hevítettük, majd gyújtottuk be. 3 perc volt az előégetési idő. Ez idő alatt a felmelegedett olaj lángfolyamként ömlött ki a hűtőtáskák felső csomkjain, és beborította az egész objektumot.

Az előégetési idő utolsó 15 másodpercében nyomás alá helyezett oltókészülékek összehangolt működésével az előégetési idő 3 percének eltelte után a felépített 8 fúvókán keresztül megindult a por kifúvatása. A vagyondvédő falak kedvező hatást fejtettek ki a porfelhők kialakulására, és elősegítették a nagyfokú por-koncentrációt. A tűz 20 mp alatt kialudt, néhány kisebb elszigetelten égő lángnyelvtől eltekintve, ezeket 1 db 50 kg-os kézi porralöltővel elfojthatták. Visszagyulladás nem fordult elő.

III/2. kísérlet

A dugulásmentes vízporlasztókkal történő oltási kísérletet az elégtelen víznyomás miatt nem végezhetjük el.

A habfejlesztő és a transzformátormező közötti távolság 20 méter volt, a habszállító vízszintűlő átmérője pedig 80 cm. A trafómező 1/3 részének habbal való feltöltésével a csőcsomkokon kiömlő olaj égése is megszűnt



III/3. kísérlet

Az utolsó kísérlet a transzformátormező tűzének könnyű bal való oltása volt. E célból 1x1 centiméter nyílású dróth zártuk el a transzformátormező vagyondvédő fállal nem két oldalát, hogy a bevezetett habbal a falakkal és a dróth körülfal teljes térfogatot feltölthessük. A dróthálón egy 1x nyílást hagytunk szabadon a hab bevezetésére. A tűz gy a III/1. kísérletben leírt módon történt. Az előégetési idő volt. Ennek leteltével az olaj nyomás alatt ömlött ki a hí kákból, és nagy robajjal, hatalmas hőfejlesztés közepette Mintegy 80—100 m távolságra el kellett hagyni a transzform mező közvetlen környékét.

A habfejlesztés megindulása után a hab betakarta, és el a hűtőtáskák alatt égő olajat, melynek tüze a hűtőtáskákba olajat forralta. A forralás megszűnése jelentősen mérsékelte heveségét, és a növekvő hab négy perc alatt eloltotta a A habréteg — a várakozás ellenére — nem emelkedett a va védő fal magasságáig, hanem csak mintegy 1,5 métert A folyamatosan fejlesztett habnak kb. a felét átfolyt a ha dróthálón. Feltehetően a hab nem megfelelő minősége a jelenséget.

Összefoglalás: 1. A könnyűhab kiválóan bevált a mű szigetelésű, zárt téri kábelek oltására. A hab a vízszintes áramló füstgázokkal szemben is behatolt a kísérleti folyo ott minden teret kitöltött, és a tüzet rövid idő alatt elfojt már eloltott szakaszokon pedig jó védőhatást fejtett ki.

2. A félstabil rendszerű porral oltás ugyancsak igaz hozzáfűzött reményeket. A beépített 8 db porfúvóka a t formátormező teljes térfogatában biztosította az oltóképes koncentrációt. A berendezés kifejezetten kísérleti felépítési Helyhez kötött hasonló csőrendszerrel és mobil oltóberende hazánkban még nem végeztek porral oltást. A félstabil berendezéssel és a beépített fúvókákkal kiküszöbölték a közepes teljesítményű porralöltők azon fogyatékoságát, alkalmazásuk során a kézzel irányított porugárcsövel me közelíteni a tüzet. A nagy keresztmetszetű csőrendszerrel csaknem teljesen szabad átmérőjű porfúvókával kizárták dugulás veszélyét, és igen magas üzembiztonságot értek el. sérelt eredményei alapjánul szolgálhatnak a legfontosabb transzformátorok megbízható oltóberendezései kialakítására.

3. A könnyűhab transzformátortűzek oltására való kja lása ugyancsak eredményes volt. Az alkalmazott készüléke cenként előállítható mintegy 200 m³ hab a hagyományos r hab felületi hatásával szemben térhatást fejtett ki, és elbo az égő objektum egy részét. Már a részleges, kb. 1/3 maga érő elborítás is oltást eredményezett. Megfelelő habminő alkalmas drótháló segítségével a teljes transzformátormü feltölthető. A kísérlet igazolta a könnyűhab univerzális fe nálhatóságát. A hab téli nagy hidegben való viselkedése feszültség alatti berendezések tűzének oltására való alkal sára külön kísérleteket lenne célszerű tervezni.

4. A kísérlettel választ akartunk kapni a DHV rekon ciója során alkalmazandó kábelátvezetések nyílászárásáné használni szándékolt kitöltőanyag, a kábelcsomkok eternitlap választása és a tűzzakaszt határoló, falba épített ajtó szer a tűz következtében elszenvedett károsodására, valamint a csolatos követelményekre.

A kitöltőanyag, mely a kábelek átvezető nyílásának l sára szolgál, bizonyult a legfőbb tűzgátló tényezőnek. Még valy augusztus 31-i tüzesetnél is megfigyelhettük az át nyílások tűzterjedést csökkentő hatását. A vízszintes ny lezárás nélkül is több esetben megakadályozták a tűz átte sét. A kísérletnél alkalmazott különféle anyagokból készíte falazások kitűnően állták az igénybevételt, és tökéletes fojtották az áthatolni „akaró” tüzet. A kábelátvezetések n maradt nyílások elfalazása tűzvédelmi szempontból alapve mondható.

Az eternitlapok soronkénti elhelyezéséről a vélemény megoszlottak, mert az 1967. évi szovjet előírás csak a l csoportok közé írja elő az eternitlapos elválasztást. Kísérle zolta, hogy az aránylag rövid tűzállóságú eternitlap védő is számottevő. A soronkénti alkalmazás ellensúlyozza azt dettségcsökkenést, amit az egysoros elrendezésű lapok ese törése, vagy hiánya idézhet elő.

A tűzzakaszt válaszfalában levő ajtó tűzállósági hatá szempontjából azonos elbírálás alá esik a válaszfállal. Fel hogy meggátolja a tűzzakaszon belül keletkezett hőnek és nek a szomszédos szakaszokba való káros áthatolását. A ki tanúsága szerint a kábelterek aítóinak csak másodrendű sze van az átvezető nyílások tűzálló lezárásához képest. Alkal suktól azonban nem lehet eltekinteni, mert megakadályoz műanyagokra különösen veszélyes forró levegő áramlását, kiterjedését és biztosítják az oltóanyagnak (könnyűhab) a l térfogatban való elhelyezkedését.

Szabó Ist
a Magyar Villamosművek vezető tűzrend



A Tűzrendészeti Hét megnyitása alkalmából rendezett ünnepségen a vállalat számos dolgozója részesült elismerésben. — Mundrucz Sándor átveszi az ajándékot Malovecz Gyula vezérigazgatótól

A megnyitó népes közönségnek egy része



ebédli székcsorai megteltek dolgozók. Az esemény alkalmából. Számos érdeklődő jött el, hogy a Tűzrendészeti Hét elrendezésén, a propaganda-kiállítás megnyitóján meghallgassa Malovecz Gyula vezérigazgató ünnepi beszédét, s tanúja legyen a gyár tűzrendészetéért eddig tett dolgozók (önkéntes tűzoltók) tűzrendészeti bizottsági tagok) megjutalmazásának, majd megtekintse a kiállítványt.

Ugyanilyen esetben került sor ilyen rendezésre a PANNÓNIA Szörmekikészítő és Szörmekonfekció Vállalatnál. A határozat tavaly ősszel, a tűzrendészeti bizottság egyik tanácskozásán született. És hogy ilyenkor ez az időpontot választották, abban a szerepe volt a január 29-i (különösen a vállalat dolgozójának hanyagságából keletkezett és a termelés egészét súlyosan veszélyeztető) tüzesetnek. „Minél közelebb kerülünk a sajnálatos esethez, várhatóan a nagyobb a rendezvénysorozat nevelő, tártató hatása” — így okoskodtak az elrendező vezetők, s késlekedés nélkül cselekedtek is.

A vállalat vezérigazgatóját, sem pedig Gyémánt Andrást üzemmérnököt, a tűzrendészeti bizottság elnökét, s vele együtt annak tagjait nem kellett meggyőzni a Tűzrendészeti Hét szükségességéről, hiszen elsősorban ők érzik a felelősséget az itteni rendszert, a termelés biztonságáért.

„Hogy mit várnak a gazdag és változatos programtól és a rendezvény egészétől, az a tűzrendészeti bizottság elnökét kérdeztük meg a Hét és kiállítás megnyitása első percekben.

„Arra gondoltunk —, mondotta többek között —, hogy a korábban előfordult, oly jelentős károsodással járt tüzesetek megelőzésének próbáljuk elejét venni. Szerencsére sem véletlen, hanem egyértelműen azt célozza, hogy a megtörtént esetek tapasztalatával hatni tudjunk a gyár kol-

lektívájára és elérjük, hogy nagyobb elővigyázattal végezzék munkájukat.

A vállalat vezérigazgatója is hasonlóan nyilatkozott az eseményt követő beszélgetés során. Nem volt nehéz meggyőződnünk arról, hogy Malovecz elvtárs miként értékeli a gondjaira bízott létesítmény tűzrendészetének fontosságát, a megelőzés elsőlegességét. Jóllehet, mindössze két hónap-

rendszer új keretei között is ugyanolyan súllyal kell foglalkozni a kérdéssel, mint ahogyan eddig is kellett. Természetes dolog, hogy a vállalatok felelőssége megnőtt, a vállalat jogai is megnövekedtek, s ezen belül a tűzrendészet területén végzett munkáért is felelős a vállalat vezetése, személyében az igazgató, sőt lehet, hogy felelősségét az eddigiekénél is nagyobb súllyal érzi, mivel a rendelkezésére álló módszerek és anyagi eszközök felhasználása a vállalat elhatározásától függ, és nem lehet figyelmen kívül hagyni a megelőző tűzrendészet érdekében teendő intézkedések anyagi fedezetét sem.

Törekvésében továbbra is építhet a tűzrendészeti bizottság e sok éves tapasztalattal rendelkező tanácsadó és operatív szervezet és tűzrendészeti előadója munkájára. A Tűzrendészeti Hét megrendezése is egyik bizonyítéka ennek, s egyúttal annak is, hogy a bizottság tagjai, akik egyben vezető gazdasági beosztású dolgozók, maguk is érzik felelősségüket a termelés zavartalan-ságáért, biztonságáért.

A Tűzrendészeti Hét programjában naponta filmvetítések; a műszaki és adminisztratív dolgozók részére a tűzrendészeti rendelet ismertetése, abból származtatás; értékeléssel egybekötött üzemi szemle; a létesítményi tűzoltók támadási gyakorlata a kézioltók használatának bemutatása; a dolgozók filmvetítéssel egybekötött újraképzése; a villanyszerelők és hegesztők ismeretelt oktató és vizsgáztatása, továbbá a „KISZ”, az üzemi- és a tűzrendészeti bizottság együttes szervezésében tűzrendészeti és munkavédelmi vetélkedő szerepelnek.

Rendezvényük bizonyára jó hozzájárulás lesz ahhoz a törekvéshez, hogy a tűzrendészetért érzett felelősséget megosszák a gyár valamennyi dolgozójával.

— b —

Az első ilyen RENDEZVÉNY

Tűzrendészeti hét a PANNÓNIA Szörmekikészítő és Szörmekonfekció Vállalatnál

ja áll a vállalat élén, de korábbi igazgatói, majd minisztériumi irányító beosztásából adódóan — az iparfejlesztés kapcsán — rendszeresen és éveken át foglalkozott ilyen szinten könnyűipari üzemeink tűzrendészeti kérdéseivel is.

Nem ismeretlen, s nem idegen számára ez a terület, és nagyon is egyértelmű a „hogyan tovább” kérdésre adott válasza is. — A gazdálkodás új rendszere sem teszi lehetővé, hogy a vezetők kisebb felelősséget érezzenek a tűzrendészetért, tekintve, hogy az nem szakítható ki a gazdasági élet egészéből. Szerintem a gazdaságirányítási



A megnyitást követő percekben. — Sok tanulságos látványos akad, érdemes elidőzni egy-egy tábla előtt

Egy kis kollektív tűzoltófelszerelésből

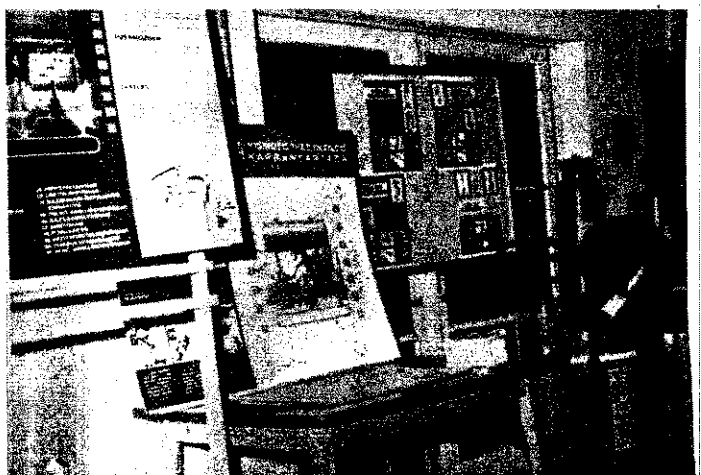



Kerékpárszín, raktár és tároló lesz majd ebben a gyulai tűzoltók társadalmi munkájával készülő új épületben

HÍREK

Közlemény

A Belügyi Szemle szerkesztősége a ferradalmi hagyományok ápolására a Magyar Tanácskötársaság megszűlésének 50. évfordulója alkalmából az 1968 novemberétől 1969 márciusáig megjelenő számokban ismerteti a Belügyi Népbiztosság különböző szakszolgálati ágainak kialakulását, szervezetét és tevékenységét.

Ezzel kapcsolatban felkérjük mindazokat az olvasóinkat, akik a vonatkozó anyagok összegyűjtésére és feldolgozására irányuló munkában részi kívánnak venni, hogy személyesen vagy telefonon keressék meg a folyóirat illetékes rovatvezetőjét.

A BELÜGYI SZEMLE SZERKESZTŐSÉGE



Legutóbbi látogatásunk óta több új szemléltető eszközzel gyarapodott a szeghalmi parancsnokság, ahol különben így oldják meg a kipufogógázok elvezetését

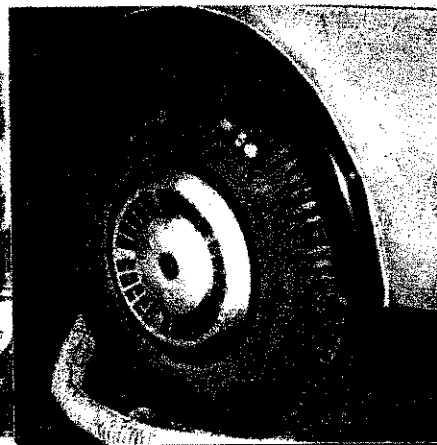

Tűz- és káresetek

Tűz a Rózsadomb étteremben

A budapesti Rózsadomb étteremben február 23-án eltört a pincében a füstelvezető eternitcső, és a benne levő korom meggyulladt. A tűz következtében különféle textilak, ruhaneműk, trafikáruk és tisztítószerek égtek. A kivonult XI. kerületi egységek 3 E sugárral működtek, a kár kb. 220 ezer forint.

Kazaltűz Árpádhalmon

Eddig még nem tisztázott okból február 25-én kigyulladt az Árpádhalmi Árpád Tsz egyik hideglevegős szárítási lucernakazia. Az oltásban és a szárítóberendezés megmentésében a helyi önkéntesek 16 fővel segítettek az orosházi, szentesi, hódmezővásárhelyi, mezőkövácsházi és szarvasi egységeknek. 33 hónap és 30 térszolgálatos is segédkezett a munkálatokban. A kár kb. 100 ezer forint.

Menteni akart, meghalt

Február 29-én eddig még ismeretlen okból tűz keletkezett az Irányítás-technikai Berendezések Gyárának egri részlegében. Jó László 65 éves fűtő anyagmentés céljából beszaladt az égő helyiségbe, de gázmérgezés és égési sérülés következtében életét vesztette.

Egri és mezőkövécsei egységek vettek részt az oltási munkálatokban. Egy 9x40 méteres földszintes épület hullám- és műanyagpala borítású tetőszerkezete égett, és a benne levő kapcsolószekrények is megrongálódtak. A kár meghaladja az 50 ezer forintot.

Hegesztőpisztollyal melegítették

Március 2-án tűz keletkezett a kecskeméti hűtőházban. Balai Imre főmérnök utasítására Hanák István hegesztő hegesztőpisztollyal melegítette a befagyott vízvezeték, és az izzó vezeték meggyújtotta a szigetelőanyagot. Előzetes becslés szerint kb. 10 ezer forintos kár keletkezett, de több egység sok óras munkája volt szükséges a létesítmény gyorsított berendezésének oldalánál és a felette levő falon égő vasag, parafás, bitumenes szigetelőanyag tüzésének eloltásához.

Hősugárzó volt az ágy al

Katona István 32 éves ts március 11-én a felneveti szálláson erősen ittas állapotban felelt, de előtte bekapcsolt ágy alatt elhelyezett hősugárzó szalmazsákból kilógó zsalmagyulladt, és Katona a tűz következtében életét vesztette.

Lakókocsi égett Szegváron

Falhoz tették a széntüzelésű hát a Folyamszabályzó és Kátró Vállalat szegedi kirendelvények Szegváron állomásozó lakókocsijában, s emiatt március 11-én tűz keletkezett. A kocsi beremse teljesen elégett, de a melevő lakókocsit sikerült ide elvontatni. A mindszenti és a önkéntes tűzoltók jó segítségével a szentesi egységeknek. A kár kb. 70 ezer forint.

Külföldi hírek

12 személy, köztük 8 nő veséletét a Missouri állambeli M város egyik szállodájában keletkezett tűz során. Az AP hírtgy

FEJTÖRŐ FEJTÖRŐ FEJTÖRŐ FEJTÖRŐ

VIZSZINTES SOROK: 1. EZEKTŐL FÜGG A FA EGÉSI SEBESÉGE (folyt. vízsz. 57.). 13. Lakásomban. 14. Spanyol folyó. 15. Vízsz.: tv-alak! 16. Zuhanok. 17. Idős magánhangzók. 18. Nemzeti bajnokság. 20. Kiténtetés, rendjel. 21. Határrag. 23. Fa része. 24. Négy, németül. 27. Tartósít. 30. Régi római viselet. 32. Férfiak. 34. Vissza: fát eszik. 35. Lovat ösztökél. 36. SSD. 37. Télen van az ideje. 39. Helyhatározó szó. 41. Majdnem alhat! 42. Szakáll. 44. Régi nyomdajáról híres. 46. Két ellentétes sarkot köt össze. 47. Szovjet folyó. 48. Esőben álló. 49. Papírra vet. 50. Sárga. Bécsben. 52. Vissza: személyes névmás. 53. GV. 55. Elképzelés. 57. A VIZSZINTES 1. FOLYTATÁSA (folyt. függ. 11.). 60. Eszik. 61. Európai nép.

FÜGGŐLEGES SOROK: 1. A FÜGGŐLEGES 28. FOLYTATÁSA. 2. Nem jó az ilyen reték. 3. Megfelelő nagyságú. 4. Nyári ház. 5. Vissza: alkotás. 6. Fizikai egység. 7. Mint 52., de nem visszafelé. 8. Külföldi tagadás. 9. Kérdőszó. 10. Az egyik állami bevétel. 11. A VIZSZINTES 57. FOLYTATÁSA (folyt. függ. 28.). 12. Pest megyei község. 17. Állat hordja. 19. Mint 37. 22. Azonos mássalhangzók. 25. Papírra vetés. 26. Vissza: vigyázó. 28. A FÜGGŐLEGES 11. FOLYTATÁSA (folyt. függ. 1.). 29. „A” Balaton egyik partja. 30. Genf mellett is van. 31. Régi nép. 33. Körülbelül. 35. Indulatszó. 38. Mint 23. 40. Igen, oroszul. 43. ... Hood. 45. Amerikai mesefilm varázslója. 46. Rosszat tesz. 51. Római 55. 52. Zamata. 54. Erődítmény. 56. Tova. 58. SY. 59. Személyes névmás.

Megfejtésül az alábbi sorokat kell beküldeni: a vízszintes 1. és folytatásai: vízszintes 57., függőleges 11., 28. és 1.

Be kell küldeni továbbá a pontokkal megjelölt kockákban levő betűkből összeállítható szót, az ilyen fa lassabban ég.

A helyesen megfejtők között könyvjutalmakat sorsolunk ki.

Megfejtési határidő: 1968. április 20.

K. I.

A 3. számban megjelent ke-rejtvény helyes megfejtése a következő: FOJTÓ, INGERLŐ, KÖHÖGTETŐ, KÉNES, FEK BARNÁ, KEK FEHÉR VAGY GA.

A pontokkal megjelölt kockák összeállítható szó: FEHÉR.

Könyvjutalmat nyertek: Károly, Pécs; Hankó Zoltán, vasvári; Simai Miklós, Budapest.

A nyerevényeket postán jűk el.

1	2	3	4	5	6	7	8	9	10	11	12
13						4			15		
16					17		18	19		20	
				21		22		23			
24	25	26		27	28		29			30	31
32				33		34				35	
36				37	38			39	40		41
42			43		44		45			46	
			47			48			49		
50		51			52		53	54		55	56
			57		58				59		
				60				61			

g jelentése szerint valaki petró-
umot öntött ki a hotel földszinti
vívőházában, majd meggyújtotta.

Közlekedési szerencsétlenség tör-
tént nemrégén Párizsban mintegy 100
kilométernyire. Egy nagy sebessé-
gű haladó autó váratlanul áttért a
baloldalára, és összeütközött a
kembe jövő személygépkocsival.
Mindkét gépjármű kigyulladt és
volc személy meghalt.

Tréfából tüzet kiáltottak a közel-
tűltban az egyik teheráni mozi-
an. Az előadást néző hatszáz em-
er egymást taposva tódult ki a
vívőházából. A pánik következe-
ben két iskoláslány életét veszt-
tte, többen pedig megsebesültek.

10 testvér tűzhalálának részbeni
kozója lett egy anya az Egyesült
Államok-beli Franklinban. A lakó-
házban tűz keletkezett, s az anya
vermekeivel együtt a második
emeletrre menekült. Amikor a tűz
terjedt a ház felső részére is, ki-
grott az ablakon, abban remény-
edve, hogy gyermekei is követni
gják.

Tűz pusztított a mexikói Acapul-
ban egy tengerparti nagyszálló-
an. A helyszínre érkező tűzoltó-
g már nem tudta feltartóztatni a
ngokat. A tűzrendészeti hatóság
jelentése szerint nyolc külföldi sze-
éiy szénne égett.

Hong Kong legnépesebb kerületén
tűz keletkezett egy gyárépü-
ben, majd rövid idő alatt átter-
yódott a szomszédos ötemeletes bér-
házra, amelynek lakóit hajnali ál-
ukban lepte meg. A tűzvésznek
halálos áldozata volt.

Dűhükben a munkások felgyúj-
tták a vasúti pénztárt, sőt több
osít is az indiai Malad pályá-
vára, mert csúcsforgalomban a
okások nyolc vagon helyett csak
atott indított az állomásfőnökség.
z ügyben szigorú vizsgálat indult.

Tűzet okozott egy újvidéki ipari
nuló, amikor benzint öntött egy
ástik munkás öngyújtójába. A
rtelen felcsapódó láng megégette
kézt, ezért a gyújtót eldobta. A
z következtében lángra lobbant
0 műanyagdoboz, 1 villanyhegesz-
készülék és 400 méter kábelvezé-
k. A helyszínrre sietett tűzoltók-
k sikerült megakadályozniuk a
z továbbterjedését.

MAGYAR TŰZOLTÓ

A magyar tűzoltóság folyóirata
szerkeszti a szerkesztő bizottság
Felelős szerkesztő:
Beszteri Lajos
tűzoltó alezredes
Szerkesztőség:
V. Néphadsereg u. 9.
Telefon: 313-700.

Adja a BM Tűzrendészet Országos
Parancsnoksága
Felelős kiadó: dr. Micskó Rudolf
Terjesztő a Magyar Posta

00978/2 — Zrínyi Nyomda, Bpest.
F. v.: Bolgár Imre

INDEX: 25 604

Sport

Két sportágban megkezdődött

A budapesti parancsnokságon
a téli hónapokban sem szünetelt a
sportélet.

Az állomány teljes létszámában
rész vett a kötelező testnevelési
foglalkozásokon, s ezenkívül a te-
remsportok kedvelői is hódolhattak
kedvenc sportáguknak.

A téli időszakban főként azok a
sportágak kerültek előtérbe, ame-
lyek üzését a helyi sajátosságok le-
hetővé tették, így elsősorban a sak-
k meg az asztalitenisz. Mindkét sport-
ág versenyzői lelkesen készültek az
év elején kezdődő alappokú verse-
nyekre. (Persze az atléták, a röp-
labdázók és a többiek is szorgalmas-
an végezték az erősítő gyakorlato-
kat.)

1968. január 1-én már megkezdőd-
tek a budapesti parancsnokság
alappokú sportversenyei, és a kö-
zépfokú versenyek közvetlenül kö-
vetik őket. Elsőnek a sakkokzó áll-
tak rajthoz. A kerületi parancsnok-
ságon 1968. január 1. és február
15-ike között kellett lebonyolítani
az alappokú egyéni sakkbajnoksá-
got. Az indulók magas száma és
szívnvalas játszmák jellemezték
az eseményt. A versenyen vala-
mennyi budapesti kerületi tűzren-
dészeti parancsnokság sakkokzóit
rész vettek, s így több mint ezren
küzdöttek az elsőségért. A győzte-
seknek mindenütt keményen meg
kellett küzdeni a bajnoki címért.

A középfokú sakkbajnokságot a
kerületi parancsnokságok kérésére
az eddigiekől eltérően nem egyé-
ni, hanem csapatverseny formájá-
ban bonyolítják le. Az új rendezés
értelmében a kerületi parancsnok-
ságok háromfős csapatai küzdenek
majd a középfokú bajnoki cím el-
nyeréséért.

A csapatokat hét csoportba osz-
totta be a versenybizottság. A cso-
portgyőztesek vesznek részt az
1968. március 15-31 között megren-
deztet döntőn. A döntőbe jutás már
helyezéshez, illetve pontszerzéshez
segít az évi összetett értékelés
szempontjából. A csoportversenyek
során — az eddig lebonyolított
mérkőzések alapján — biztosan ke-
rült döntőbe a budapesti, valamint
az V-VI-VII. kerületi parancsnok-
ság csapata. A döntő végered-
ményének ismertetésére lapunk
legközelebbi számában visszatér-
rünk.

A sakkversenyekkel együtt az
alappokú asztalitenisz versenyek is
megkezdődtek. Ebben a sportá-
gban a versenynaptár szerint 1968.
március hó 1-től április 15-ig kell
lebonyolítani az alappokú bajnok-
ságot. Ezt követően kerül sor a
középfokú döntőre, mégpedig itt is
a kerületi parancsnokságok válo-
gatott csapatai között.

A Budapesti Tűzrendészeti Pa-
rancsnokság 1968. évi középfokú
mezeli futóversenye is érdekes ese-
ménye lesz az idei sportidénynek.
A résztvevők egyéni és csapatgyőze-
lemért küzdenek majd.

A Normafa környékén kijelölt
5 km hosszú, váltakozó terepű pá-
lya lesz az április 15. és május 1.
közötti időszakra tervezett verse-
nyek színhelye.

A versenybizottság ezúton is fel-
hívja a kerületi parancsnokságok
vezetőinek figyelmét, hogy ver-
senyzőiket minél nagyobb számban
nevezzék be erre az igen jelentős
eseményre.

A pontos időpontról és a többi
feltételekről írásos tájékoztatást ad
a versenybizottság.

P. L.



Nagy hatalmas erejű szabadrúgása az ellenfél jobbszélsőjéről
pattant vissza

Balszerencsés 0:1

MÁRCIUS 17-ÉN SZÉPSZAMÚ
közönség előtt játszotta első NB
II-es mérkőzését a Tű. Dózsa lab-
darúgócsapata. A tavalyi bajnok-
ságban az élvonalban végzett EVTK
volt az ellenfél, de a Tű. Dózsa már
az első fél órában kétfólos vezetést
szerezhetett volna, ha Konkoly,
majd Simonffy nem hibázott volna.
kecsesítő helyzetben. Ugyanakkor
az ellenfél, egy rövidre sikerült fel-
szabadításból megszerezte a találko-
zó első és egyetlen gólját.

A második féldoban a Tű. Dózsa
játékosai elszámtan rohamoztak.
Meg-megújuló támadásaikat gyak-
ran már csak szabálytalanságok
árán állíthatták meg az EVTK jól
tömörülő, kemény védői.

A TŰ. DÓZSA CSATÁRAI lelkesen
küzdöttek, de nem találták meg az
ellenszerét az ilyen védekezésnek.
A 18-oson belül megítélt két szabad-
rúgást sem tudták értékesíteni. Egy
alkalommal Nagy 20 méteres, hata-
mas erejű szabadrúgása az EVTK
önfeláldozó jobbszélsőjének arcáról
vágódott vissza, de ő szédelegve és
vérző orral is folytatta a játékot.
Mindent egybevetve, a Tű. Dózsa
a helyzetek alapján legalább dön-

telent érdemelt volna, hiszen Ter-
jékinek és Berecznek is akadt egy-
egy nagy gólhelyzete.

A csapat védelme jól állt a lábán.
főként Kittrich körütekintő, nyu-
gott játéka aratott nagy tetszést.
A két középpályás, a volt válogatott
Lenkei és Konkoly ugyancsak az
átiagosnál jobb teljesítménnyel ruk-
kolt ki.

A csatársornak azonban feltétlenül
tovább kell javulnia, főként abban,
hogy tagjai jobban megértsek egy-
más elképzeléseit.

REMÉLJÜK, HOGY EZ hamarosan
sikerül is, hiszen a csapat küzdőké-
pességének láttán a balszerencsés
vereség ellenére sincs okunk az el-
keseredésre.

LISZKAY KÁROLY

LAPZARTAKOR ÉRKEZETT!

A Tű. Dózsa a BEAC ellen játszot-
ta második mérkőzését. Mindkét
együttes idény eleji formában szere-
pelt, de a BEAC — főként a másó-
dik féldoban — jobban bírta erővel
és határozottabb kapu előtti játéka-
val megérdemelten szerezte meg a
két bajnoki pontot. A mérkőzés két
gólját Németh dr. lőtte, a Tű. Dó-
zsából Vágólvgyi és Kittrich nyújt-
ott átiagosnál jobb teljesítményt.

Ebből az akcióból sem esett gól, pedig közel volt a kapu...





PARIZS: Reménytelen feladatot kaptak a tűzoltóegységek, amikor St. Denis egyik tárolótelepén felrobbant egy benzintartály. A tűz következtében 40 másik is elpusztult

BROOKLYN: Szappanhab mutató részvevőihez hasonlónak ezek a tűzoltók. Nagyon adósságú habot alkalmaztak ugyanis egy iskola alagsorában keletkezett olajkályhabban okozta tűz megfékezésére

KÉPEK hírek

PHILADELPHIA: Tűzoltók örködték jéggel borított gépjárműjűkön, amikor leomlott a fal egy szociális otthon égésekor. A tűzben tizenketten megsebesültek, s az öregek ingóságai is elpusztultak

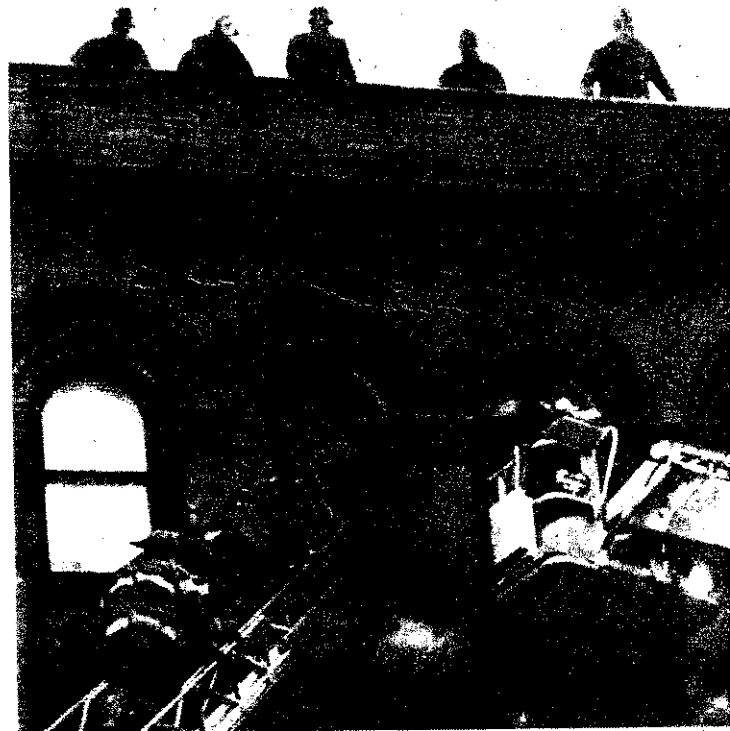

NEW YORK: Veszelmes lakóházi tűz pusztított a Harlem-ben. Emiatt 36 családot kellett kilakoltatni a veszélyeztetett házból. Még hozzá többeket tolólétrák segítségével, mivel a lángok borították a lépcsőházakat



ROTTERDAM: A tűzoltók huszonnégy órai küzdelem után habbal fojtották el a lángokat egy 4500 tonna kerozint tartalmazó tárolótartály égésekor. A másik képen az oltás egyik szakasza kb. 10 órával a tűz keletkezését követően

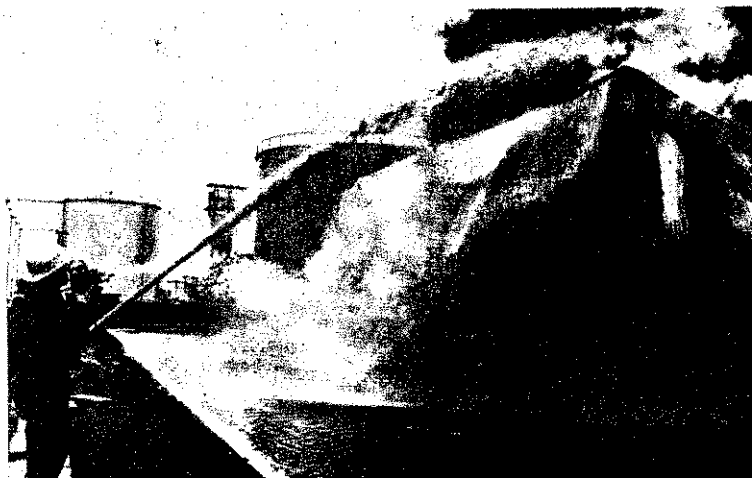

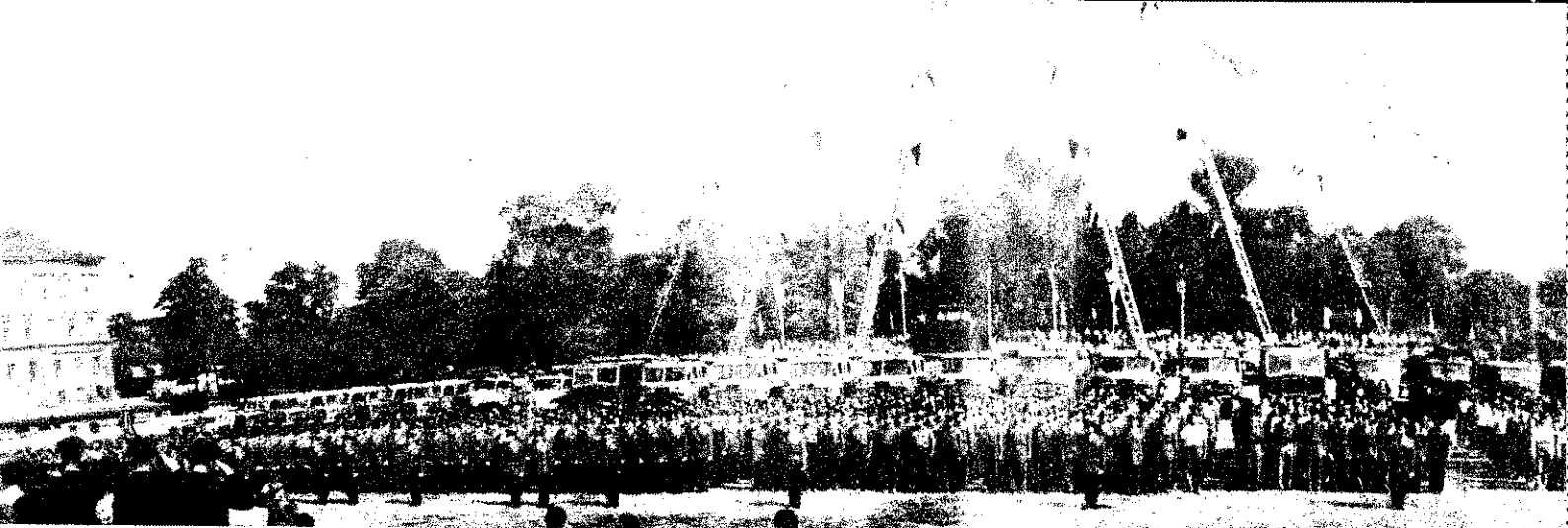

MAGYAR TŰZOLTÓ
A MAGYAR TŰZOLTÓSÁG TÖLTŐCÉGJÉNE

XX. évf. 5. sz. 1968 május



A MAGYAR NÉPKÖZTÁRSASÁG BELÜGYMINISZTERÉNEK 9. SZÁMÚ PARANCSA

Budapest, 1968. évi április hó 18-án

ELVTÁRSAK!

A Magyar Kormány 20 évvel ezelőtt — 1948. május 1. — rendeletet hozott a tűzoltóság államosítására.

A rendelet mérőkövet jelentett a tűzoltóság történetében.

Lehetőség nyílt arra, hogy létrejőjön a szervezeti laza, széteső tűzoltóságok helyett egy központi irányítású, országosan egységes állami tűzoltóság.

Az évfordulón tisztelettel emlékezünk azokra az elvtársakra, akik az egységes magyar tűzoltóság szervezésében önfeláldozó munkásságukkal maradandó érdemeket szereztek. Elismerés és megbecsülés illeti azokat az elvtársakat is, akik két évtizede lelkiismeretesen, fáradtságot nem kímélve teljesítik kötelességeiket.

Pártunk és Kormányunk mindenkor biztosította, hogy tűzoltóságunk megfelelő technikai és egyéb felszerelésekkel rendelkezzen feladata minél jobb ellátásához.

A tűzoltóság hivatásos és önkéntes állománya élt a lehetőséggel, felelősségét átérezve, szakképzettségét, egyéb irányú ismereteit bővítve eleget tett és igyekszik ma is minél jobban eleget tenni a vele szemben támasztott követelményeknek.

Az elmúlt 20 esztendőre visszatekintve megállapíthatjuk, hogy tűzrendészetünk egyre szélesebb társadalmi kapcsolatokkal rendelkezik. A hivatásos állomány szolgálatát közel 200 ezer önkéntes tűzoltó és a népgazdaság minden területét átfogó tűzrendészeti szervezet segíti. A felvilágosító, nevelő munka eredményeként egyre több dolgozó érti meg a tűz elleni szervezett és megelőző védekezés társadalmi jelentőségét.

A tűzrendészet a Belügyminisztérium egyik fontos testülete.

Két évtizedes fejlődésének eredményei is tevékenyen hozzájárultak ahhoz, hogy a Belügyminisztérium minél eredményesebben hajtsa végre a pártunk és kormányunk által meghatározott feladatokat.

ELVTÁRSAK!

Köszöntöm Önöket a tűzoltóság államosításának 20. évfordulója alkalmából.

Meggyőződésem, hogy az évforduló olyan jelentős állomás a magyar tűzoltóság életében, amely további sikerek ösztönzője lesz.

Elvárom, hogy a BM Tűzrendészet hivatásos állománya, az önkéntes tűzoltók és a tűzrendészet társadalmi aktivistái, az eddigiekhez hasonlóan továbbra is szakszerű és odaadó munkával kövessenek el mindent népünk és népgazdaságunk vagyonának tűzvédelme érdekében.

E felelősségteljes és megtisztelő feladat eredményes ellátásához valamennyiüknek erőt, egészséget és további sok sikert kívánok.

BENKEI ANDRÁS s. k.
belügyminiszter



Hazánk felszabadulásának 23. évfordulóján a BM állományában szolgálatot teljesítő számos elvtárs, köztük a tűzrendészet sok beosztója is elismerésben részesült. A BM központi ünnepe során a belügyminiszter elvtárs adta át a „Kiváló Szolgálatért Erdemrend” Toronyay István t. alez., Heves megyei parancsnoknak

*

Dr. MICSKÓ RUDOLF t. vörgy. elvtársnak,
a BM Tűzrendészet országos parancsnokának,
B u d a p e s t.

Kedves Micskó Elvtárs!

Tisztelettel gondolunk Önökre — a BM Tűzrendészet vezetőire —, jóleső érzéssel ismertetjük személyi állományunk körében a miniszter elvtárs 9. sz. parancsát, mely két évtizedes, sokirányú, színvonalas és áldozatos munkájuknak állít elismerést.

Mi is köszöntjük Önöket, és azt kívánjuk, hogy a magyar tűzoltóság hagyományosan szép és eredmények gazdag öröksége tovább gyarapodjon.

Kívánunk a tűzoltó elvtársoknak és a vezetői kollektívának sok sikert, erőt, egészséget.

Budapest, 1968. április 29.

*Eltársi üdvözléssel
a BM Karhatalom
vezetői kollektívája nevében
TARCSAI TIBOR
vezérőrnagy*

*

A miniszter elvtárs eredményes munkájának elismeréséül a BM elvtársai kívül t. aihadnaggyá léptette elő Kiss István főtörzsrösmestere budapesti parancsnokság beosztóját



JUBILEUMI KÖSZÖNTŐ

Írta: Németi József r. vörög, belügyminiszter-helyettes

Hazánk felszabadulásának nagy sorsfordulójától távolodva, mind gyakrabban érkezünk jeles évfordulókhöz. Ezek mint mérföldkövek jelzik a forradalmi átalakulás gyors menetét.

A nevezetes jubileumok sorában szerény, de figyelemreméltó a ma-zár tűzoltóság államosításának huszadik évfordulója. Most van két izede, hogy 1948. május elsején hatályba lépett az 5090/1948. rm. számú rendelet. Ennek végrehajtása lehetővé tette, hogy a kó-bi - szervezetiig laza, széteső és az akkor még koalíciós önkörnyezetok politikájától függő - tűzoltóságok helyén egy központi írá-tású, országosan egységes, állami szervezet jöjjön létre.

Mindaz akkoriban nem egyszerű formai változás volt, hanem kifejezte kormányzat törekvését a tűzoltósági előfeltételek megteremtésére. Intézkedés igazodott a végbemenő politikai és gazdasági változá-dhoz, és biztosította a szocialista tulajdon védelmének megnyugtató t-pkora helyzetét is.

A rendelet jelentőségét és időszerűségét még inkább aláhúzza az a ülmény, hogy a megdöntött osztályellenség - az imperializmus soknyú támogatásával - már hosszabb ideje politikai és gazdasági rcot folytatott a népi demokratikus rendszer ellen. Az ellenség még mottező politikai erőt képviselt, és éles küzdelemben kellett táma-soit visszaverni. A hatalmuktól és gazdasági bázisuktól megfosztott enséges elemek minden eszközt igénybevettek, így az összeesküvés, szobotázs és a kártevés módszereit is. Különböző irányból megsem-sítő csapásokat próbáltak rendszerünkre mérni. Többek között - g egy éven belül - a népgazdaságilag fontos területeken sokmil-i károkat okoztak a gyújtogatások. Ennek megelőzése, továbbá a ok csökkentése csak úgy volt lehetséges, ha egy jól szervezett tes-et áll készenlétben, hogy felvegye a küzdelmet az esztelen pusztí-ellen.

Nehéz próbatétel várt a tűzoltótestület tagjaira, akik méltó har-társaknak bizonyultak a mázragos-puskás rendőrök és a BM yéb szervei, testületei oldalán. Munkájukban a párt lelkesítette, és magasfokú hivatástudattal fűtötte őket. Ennek nyomán a tűzoltóálla-mny példás magatartással helytállt a harcban.

Két évtized telt el a kormányrendelet megjelenése és a kez-detnek számító tanfolyamok megszervezése, az első állami egységek megalkotása, a háborús sérülésekből házilag ki-ajvított szerek birtokbavétele óta. Ma már az évek távolá-nem nehéz eredményeink számbavétele, mert van mit összehason-munk. De össze is kell vetnünk a tegnapot és a má, hogy tisztán suk, mekkora utat tettünk meg, és elért sikereink elégségesek-e a ábbi előrehaladáshoz.

Húsz évvel ezelőtt a tűzoltóságnak hiányos szakmai felkészült-ü személyi állománnyal is vállalnia kellett a tűzvédelem biztosítá-s. A mostoha körülmények között nemegyszer a lelkesedés, az ön-ildozás pótolta mindazt, amihez a kezdetleges technikai felszere-általában kevésnek bizonyult volna.

A ma tűzoltósága már alapos elméleti és gyakorlati ismeretek és korszerű eszközök birtokában tesz eleget a reá háruló kötelezettsé-snek. Államunk mind kedvezőbb előfeltételeket biztosít ehhez a ténységhez. Az évek során modern laktanyák épültek, s ma már a elleni hatásos védekezés eszközeivel avatkozhatnak be tűzoltóink áreaseteknél.

A húsz év előtti fiatal szervezet és napjaink tűzoltósága előtt aránt a legfontosabb feladatként jelentkezett: a tűzmelegedés és izek gyors felszámolása. A hivatásos és az önkéntesi állomány min-ikor ezekre összpontosítja erejét. Ugyanakkor a két évtized alatt reges, mennyiségi-minőségi változás következett be a népgazda-fejlődésében. Ez a növekedés fokozta a tűzrendészet iránti kö-lményeket is.

Hazánkban a szocializmus építése nyomán többszörösére nőtt a zeti jövedelem. Iparunk és mezőgazdaságunk termelésének biz-sága, a megtermelt hatalmas értékek védelme; továbbá az örkő-a társadalmi tulajdon, az állampolgárok élete és vagyona felett, y felelősséget ró a tűzrendészet minden dolgozójára. A feladatok mind bonyolultabbak lettek.

A korszerű ipart a modern technológia alkalmazása jellemzi. Kü-ösen számottevő az olajipar, műanyagipar és vegyipar fejlődése, l a tűzveszélyesség is korszerű tűzrendészetet igényel. Hasonlóan ozott a helyzet a mezőgazdaságban, ahol a kispárcellás gazdasá-helyén kifejlődött az állami-szövetkezeti tulajdon. Ez központi rak-ikat, nagy mezőgazdasági épületeket és jelentős gépparkot ered-nyezett.

Az államosítás időpontjában s még azt követően is néhány évig alig történt számottevő műszaki fejlesztés. Akkoriban ez a munka jobbra a felszerelések választékának egysé-gesítésére és az alapvető műszaki eszközök típus-meghatá-ására szorított. Ma külön részlegben, mérnökök és technikusok ezek tudományos kutatói, kísérleti munkái a megelőző tűzrendé-s és a tűzoltási technika fejlesztése érdekében.

A tűzrendészeti tevékenység szoros kapcsolatban áll népgazda-ságunk és egész társadalmunk fejlődésével, az ebből fakadó lehető-ségekkel és szükségletekkel. Egyben tűzoltóságunk lépést tart a baráti országok tűzrendészetének fejlődésével, s figyelemmel kísérjük a nem-zetközi tapasztalatokat is. A tűzoltóság munkája tudományosan meg-alapozott, és a legújabb vívmányok alkalmazására épül.

A jelenlegi technikai-műszaki felkészültség összhangban van a népgazdaság teherbíró képességével, s ugyanakkor megfelel a korsze-rűség igényeinek. A tűzrendészet ma rendelkezik a fejlett technikával és mentőeszközökkel egyaránt, pl. hab- és porltókkal, a felszerelést szállító és darus járművekkel, motoros fecskendőkkel és tolólétrákkal. Ezekkel bármilyen helyzetben sikeresen tud közbeavatkozni.

Ugyanakkor nem hagyható figyelmen kívül az sem, hogy községi és részben létesítményi tűzoltóságunk felszerelésének egy jelentős ré-sze még hagyományos eszközökből áll. Ezek technikailag többnyire el-avult, korszerűtlen berendezések, mint pl. a kézfecskendő, a lövonta-tású tartálykocsi stb. Ilyenek még hosszú ideig használatban lesznek, hiszen a tűzoltás természetéből következők, hogy szükség esetén min-den eszközt alkalmazni kell. Ezek adott körülmények között hasznos szolgálatot tehetnek a hozzáértő kezekben.

Természetesen rendelkezhet a tűzoltóság korszerű, vagy akár a legkorszerűbb technikai eszközökkel is, mégis nyomatékkal hangsú-lyozni kívánjuk: a siker elsősorban annak alkalmazásán, illetve az ál-lomány szakszerű helytállásán múlik. Évtizedekkel visszaillesztva látható, hogy a háború következményei nem csupán a felszerelésben okoztak károkat, hanem a tűzoltószervezetekben is. A tűzoltói álla-mány valósággal szétzüllött, az önkéntesi intézmény pedig felbom-loit. Az átmeneti kormányintézkedés - a kötelező tűzoltóságok szer-vezésére - csak szükségmegoldás volt a testületi élet normalizálásáig. Ez a folyamat 1948-ra mind intenzívebb lett, s kibontakozása ugyan-csak az államosítástól számítható.

Húsz év múltán országos méretűvé, az élet úgyszólván minden területét átfogó szervezetté váltak a községi önkéntes tes-tületek, az üzemi létesítményi tűzoltóságok és a tűzrendészet egyéb társadalmi alakzatai. Közel kétszázezerre tehető azoknak a dolgozóknak a száma, akik napi munkájuk mellett, tűzren-dészeti aktivitákkal önfeláldozóan segítenek. Önként vállalt feladatok végzése során fáradhatatlanul munkálkodnak a tűzvédelmi helyzet megszüldésén. Lelkesen és becsülésre méltóan tevékenykednek eb-ben a társadalmilag fontos ágazatban.

S amit szintén kellően kell méltatni: a hajdan kezdő és az élet legkülönfélébb területeiről verbuválódott tűzoltóállomány szilárd bázisnak bizonyult. Az egykor fiatal, szakmailag tapasztalatlan újon-cokból kialakult napjaink tűzoltóságának szilárd törzse, parancsnoki, tisztii és tiszthelyettesi gárdája.

A sokirányú politikai, erkölcsi, anyagi technikai segítséggel olyan testület született, amely iskolázottságával, műveltségi színvonalával, a politikai és szakmai ismeretek és gyakorlati tapasztalatok birtokában méltó helyet foglalt el a belügyi testületek között. A mai tűzoltóság vezetői törzse, felkészült állománya biztosítékát képezi a további gyors fejlődésnek is.

Az évfordulón elismeréssel gondolunk mindazokra, akik az egysé-ges tűzoltóságra létrehozásában az első lépéseket tették, és tiszteletre-méltó törekvéseikkel megalapozták a tűzoltóság jelenlegi helyzetét. Közülük már kevesen vannak a testület soraiban, mert leatöbbiük túl van az aktív szolgálati éveken. Kapcsolatuk azonban ma is élő a hi-vatással.

A tűzoltótestület további fejlődés előtt áll, s újabb erőfeszíté-seket kell tennie, hogy megfeleljen az idők követelményeinek.

Ami eddig kialakult - az csakúgy, mint mindenütt az élet más területén - korszerűsítést kíván. A tűzrendészet tevékenysége nap-jainkban is társadalmi életünk és népgazdaságunk függvénye. A munka színvonalának tehát a mindenkorii helyzetet kell tükröznie, s módszereinek, normáinak a változásokkal arányban állónak kell len-nie.

A fejlődés követelményeinek csak olyan szervezet felelhet meg, amely önmaga helyét és szerepét tisztán látja társa-dalmunkban, s tevékenységét annak irányához tudja igazí-tani. Két évtized tapasztalatai bizonyítják, hogy tűzrendészeti szerveink beváltak a hozzájuk fűzött reményeket, és képesek a nö-vekvő feladatok hivatászerű ellátására. A hivatásos és az önkéntesi állomány odaadással végzett szolgálatára építeni lehet.

A magyar tűzrendészet újjászervezésének jubileumi évfordulóján köszöntjük a hivatásos állományt, az önkéntesi testület tagjait, vete-ránjainkat és más aktivistáinkat. Az elkövetkező évek feladatainak eredményes megoldásához valamennyi elvtársnak jó erőt, egészséget kívánunk.

Az amerikai imperialisták embertelen agressziója Vietnamban és más imperialista erőknek az emberi méltóságot lábbal tipró, az embert megalázó tevékenysége elleni harc indokoltan irányítja rá a figyelmet a humanizmus eszmekörére. A humanizmus kérdései a közvélemény érdeklődésének homlokterébe kerültek. Kiéleződött az ideológiai vita, főként a polgári és a marxista felfogás között. A vitában olyan kérdések merülnek fel, mint: mi az ember lényege, és ez hogyan valósítható meg; van-e az embernek a társadalmi környezettől független lényege; a humanizmus mint eszmekör lehet-e társadalom feletti stb. Ezek a kérdések látszatra elvontak, úgy tűnik, szinte alig van kapcsolatuk azokkal az égető tennivalókkal, amelyeket gyakorlatilag követel az imperialista embertelenség leküzdése. Valójában azonban a kapcsolat egészen szoros, hiszen a humanizmus lényegének tudati tisztázottsága elősegítheti az állásfoglalás és a gyakorlati cselekvés következetességét az embertelenség konkrét jelenségeivel szemben. Ezért kell újra meg újra foglalkozni a humanizmus kérdéseivel, s leleplezni a polgári széplelkek álhumanizmusát és erősíteni a szocialista humanista meggyőződést.

A humanista eszmék tartalma az emberről alkotott felfogás. Az ember áll a humanizmus középpontjában. Tudományos megalapozottsággal akkor beszélhetünk az ember lényegéről, ha az embert mint történelmi, társadalmi lényt vizsgáljuk. Az emberiség nem egyének halma, hanem társadalmi közösség, amely fejlődik, változik. E fejlődés folytonossága a termelőtevékenységben, annak egyre magasabb szintre emelkedésében jut kifejezésre. A tudományos vizsgálat kimutatja, hogy az emberi lényeg a történelmi, társadalmi fejlődésben bontakozik ki, és gazdagodik. *Az emberi humánus megvalósulása tehát nem valami elvont, irtóidőtől független lényeg érvényesítési folyamata, hanem az emberi kiteljesedés a maga történetiségében.* A fejlődés során szükségszerű annak a társadalomnak az elpusztulása, amelyik nem képes az új szükségletek kielégítésére, és az is, hogy át kell adnia helyét a fejlettebbnek. Mindez természetesen nem automatikusan megy végbe, s a történelem tényei is bizonyítják, hogy milyen bonyolult folyamatról van szó. Adott időben és adott helyen nem lehet akármint tenni az emberi lényeg megvalósulásáért. A fejlettség elért foka körülhatárolja az emberi cselekvést, bár a vágyak elrugaszkodhatnak a valóságtól. Jellemző erre az utópista tanítások kudarca.

A szocialista humanizmus marxista-leninista, tehát tudományos. Az ember lényegének megértésében a történelmileg fejlődő társadalom megismeréséből a társadalmi szükségletek, a haladás perspektíváiból indul ki, s feltárja a haladást szolgáló, valamint a reakciós, fékező erőket. A marxizmus létrejötté előtt is voltak olyan haladó gondolkodók, akik felismerték koruk reakciós erőinek embertelen cselekvését, és leleplezték ennek durva jelenségeit. A keresztény embereszménynek is akadtak olyan bátor bírálói, akik rámutattak arra, hogy a keresztény tanításokban képzelt túlvilági erőknek rendelik alá az emberi értékeket, s ezzel korlátokat állítanak az ember önmegvalósítása elé. A mindenható isten tulajdonképpen annak eszményi kifejezése, amivé az ember szeretett volna lenni, mikor még nem volt meg az ereje hozzá. A vallás ebből olyan állandósult viszonyt te-

remt, amelyben az ember függő viszonyba kerül a mindenható istennel. Ebben rejlik a vallási alapon álló humanista eszmék gyengesége, amit már a marxizmus előtt is joggal bíráltak. De a bírálók sem ismerték fel az emberi lényeg megvalósulásának objektív útját és adott feltételeit. A társadalmat nem történeti fejlődésben vizsgálták, s nem értették a gazdasági élet meghatározó szerepét e fejlődési folyamatban.

A szocializmus feltárva a társadalmi fejlődés objektív törvényeit, kimutatja, hogy a kapitalizmus hanyatló társadalommá vált, korunkban nem képes reális távlatokat adni a haladást kívánó emberiségnek. A burzsoázia, saját osztályuralmának fenntartásáért, a legnagyobb imperialista hatalmak pedig más népek legigázásáért nem riadnak vissza az agressziótól. Korunkban a munkásosztály az a következetes erő, amely a marxista eszmékre támaszkodva és szövetségben a haladó erőkkel utat tör a társadalmi fejlődés szükségletei érvényesülésének. Ennek gyakorlati megvalósulása a szocialista forradalom győzelme 14 országban és ezzel a szocialista világrendszer kialakulása. *A szocialista humanizmus nem elvont elmélet az ember lényegéről, az emberieségről, hanem mindenekelőtt olyan eszme, cselekvési cél és követelményrendszer, amely megmutatja, mit kell tenni az emberi értékek kibontakozásáért* és napjainkban hazánkban is hogyan járulhatunk hozzá az imperialista agressziók visszaszorításához.

Az emberi lényeg megvalósulási folyamatában korunkban legfontosabb a kizsákmányolás és a burzsoá osztálynyomás alóli felszabadulás. Ez csakis a szocialista forradalom útján, a burzsoázia és a nemzetközi imperializmus ellenállásának leküzdésével és kizsákmányolástól mentes társadalmi viszonyok megteremtésével lehetséges. Vagyis az ember felszabadulása csak következetes osztályharcban valósulhat meg. *A szocialista humanizmus egyet jelent e harcnak a vállalásával, a szocialista építőmunkánkban való cselekvő aktivitással és az imperialista embertelenség s minden visszahúzó reakciós tendencia szenvedélyes gyűlöletével.*

A humanizmus eszmei osztályviszonyokat születtek, s amíg ellentétes osztályok lesznek, mindig osztálytartalombírnak, és az osztályharcba kapcsolnak. A humanisztikus törekvések gyűlati megvalósulását nem lehet elszakítani az osztályharcától. Már Engels rámutatott egy korai művében, hogy a vagyonos tályok nem érzik szükségét mindenber felszabadításának, ők a kizsákmányolás szabadságának a hívei. Nyilván tehát, hogy az elnyomottak, kizsákmányoltak felszabadítása alapvető ke minden felszabadulásnak, s ez csak osztályharcban mehet végbe. Szinte nap tualitása ahogyan korának édeskes polgári „humanizmusát” bírálja: „A vannak éppen elegendő, akik pártatlan magasabb álláspontjáról olyan szoc must prédikálnak a munkásoknak, s minden osztályellentét és osztályharcra áll. Ezek azonban vagy újoncok, nek még igen sokat kell tanulniuk, pedig a munkások leggonoszabb ellenségei, báránypörbe bűjt farkasok”.

Nagyon sok ember elítéli az embertelenséget, vágyakozik az emberesedésre, de a fejében kavargó eszmei zavar teszik előtte a cselekvés gyakorlati megvalósítását, fékezik következetes bekapcsolását a megoldás tényleges feladataiba. *humanizmus, polgári, kispolgári e elleni ideológiai harc segíti a zavart osztályt és a következetes részvétel emberibb élet megvalósításában.* A szocialista humanizmus terjedéséért harc tehát nem azok ellen irányul, vallásos, vagy nem vallásos alapon ross vagy téves nézeteket vallanak, hanem éppen az ő tisztánlátásuk segítségével a szocialista meggyőződésük erősítéséért küzdünk.

Tudományos igazság, hogy csak osztályharcba lehet megszüntetni az embertelenség uralmát és megteremtetni a szocialista felszabadulást. Ennek a küzdelemnek az élen a munkásosztály haladó forradalmi elkötelezettség vállalása a harcban szocialista humanizmus, melynek magas eszméi hazánkat minden dolgozó osztály és réteg köztartoznak, és ezért egyre többen ak meggyőződéses szocialista harcosok. Ezzel kapcsolatban időszerű lenne a figyelmet, hogy a forradalmi elkötelezettség egyben szembenállás a reformizmus, nonkonformizmus divato polgári jelenségével, eszmekörével. A nonkonformizmus olyan véglet, amely a mindenható isten elfogadását, a kizsákmányoltak alkalmazkodást teszi életel nonkonformizmus pedig ellenkező végletként elutasítja a fennállót, tiltakozik den társadalmi kötelezettség ellen. A társadalmi tagadást hangoztatja. Társadalmi munk mindkét végletet elítéli mint a reakciós, antihumanista magatartás életfelfogást. Az elvtelen alkalmazkodás meghunyászkodás, hajbókolás az egyéni előnyök, érdekek érvényesítésére. De nem kevésbé káros a „mindenáron ellenzéki” magatartás „önállósággal, egyéniséggel” való tagadása, mivel ez tulajdonképpen más, mint a közösségi fejelem, a társadalmi együttélés szabályainak tagadása.

A szocialista humanisták az osztályátlapot állítják szembe a konformizmussal és a nonkonformizmussal. Kádár nos elvtárs a IX. kongresszuson rámutatott: „Konformizmust senkitől sem kötelünk, még a kommunistáktól sem. Ők m konformisták. Mi azt mondjuk, hogy egyéniség is fejlődjék, és nyújtsa a rsadalomnak azt, amire képes.” Vagyis *szocializmus mellett kiállás nem konformizmus, ha politikai, erkölcsi, világnéti meggyőződésből fakad, mint ahogyan m konformizmus az sem, ha szocialista egygyőződésből kritikai a magatartásunk.* mi társadalmunkban nem szükséges az vtelen megalkuvás a közösség követelényeinek elfogadásához, és nem kell a rsadalmi kötöttségek tagadása az egyéniség kibontakoztatására. A szocialista humanizmus magában foglalja a társadalmi ügye iránti odaadó magatartást és nek megvalósulásaként a fennálló viszonyok negatív, visszahúzó jelenségeinek ocialista kritikáját is. Egyesben érvényesül az egyéniség kifejtése és a kös ügy sikeres véghezviteléhez szükséges gyelmeztségg.

A társadalmi közösség

A társadalom egyénekből áll, de nem istván az egyének mennyiségi halmaza. z ember társadalmi lény, a társadalom embernek együttműködésen alapuló tekenységének cseréje. *A társadalmi viszonyok megítélésének tehát mindig fontos matkozása a közösség és az egyének viszonya, amelynek alakulásában döntő szerepük van az érdekeknek.* Az osztálytársadalmunkban a kizsákmányolás antagonsztikussá teszi a közösséget és az egyén szonyát, s a kíméletlen konkurenciarc az egyéneket is szembeállítja egyással. *A közösség elsősorban mint osztályközösség létezik, és az egyes egyének helyzetét alapvetően osztályhelyzetük abja meg.* A magántulajdonosi viszonyok sajátossága, hogy a tulajdonos osztálytagjai is elkülönülnek egymástól, s nek ideológiai tükrözése az önzés és dividualizmus eszmeköre. Valódi közösségi érzés csak a tulajdonnal nem rendelző munkásosztálynál alakulhatott ki, nek szervezője és tudatosítója a forradalmi mozgalom, a marxista párt.

A szocializmusban a társadalmi tulajdon talaján a közösség és az egyén új viszonya alakul ki. Ez hosszú és bonyolult folyamat. *De a szocializmusban alapvetően érvényesül a közösségi és az egyéni érdekek összehangja. A közösségi, a csoport és az egyéni érdekek kölcsönhatása társadalmi érdek megvalósulásával segíti az egyén felemelkedését, az egyéniség kibontakozását az egyének, csoportok aktívabb cselekvése pedig tovább erősíti társadalmat.* Ennek során új, kedvezőbb feltételek jönnek létre az egyén fejlődéséhez. Így a maga tisztaságában természetesen könnyű leírni a folyamat lényegét. Valójában azonban sűrűlódások, ellentmondások létrejötte és megoldódása teszi gyenfelé né az alapvető tendencia irányára jutását. A szocialista viszonyok és dolgozó emberek magatartása és tudata fejlődésének irányá viszont bővíti az eszhangba kerülő érdekek körét, erősíti a közösség meg az egyén új típusú viszonyait.

Hazánkban *az új gazdasági mechanizmus bevezetése segíti azoknak az eszközöknek az érvényesülését, amelyekkel a társadalmi, a csoport- és egyéni érdekek optimális összehangolása megvalósítható.* Az anyagi és erkölcsi ösztönzés kölcsönhatásos érvényesítése nem kevésbé fontos előrelépés az érdekek szocialista értelmezésében. Ezért kap nagy hangsúlyt a vállalati nyereség, a gazdaságosság és a jó munka erkölcsi elismerése. Mindez persze nem sablonok alkalmazását, hanem a meghatározott helyzetben a konkrét döntést követeli, és olyan szemléletet, amely az egyén érvényesülésével együtt teszi magáévá a társadalmi érdeket.

A társadalmi tevékenység különböző területein: a termelőmunkában, a politikai-közéleti és kulturális tevékenységben és a magánéletben sokféle formája alakul ki a közösségnek. Az egyén tehát más-más módon többféle közösséghez tartozik, s így sokféle hatás éri. Kapcsolatai is lazábbak, vagy szorosabbak egyes közösségekkel. De az egyén fejlődése szempontjából nem hagyhatók figyelmen kívül a különböző hatások. Ezek közül természetesen a munkakollektívák a legjelentősebbek. *A társadalom tudatosan kirűzött céljai a szocializmusban minden közösségi forma útján megvalósulnak. Közülük mégis a termelőtevékenység hatásai kiemelkedő jelentőségűek,* persze nem automatikusan, hanem az együtt dolgozóknak politikai, erkölcsi, világnézeti, célok-kal történő összekötésével.

A szocialista közösségekhez tartozás jogok és köteleességek együttes érvényesülésével is jár. Egyszerre tartalmazza a fegyelem és szervezetség igényét, s vele kölcsönhatásban az egyén beleszólási jogát a közösség ügyeibe. *Az egyén köteles alávetni magát a szocialista kollektíva döntéseinek, és elvégezni a közösség által rábízott feladatokat.* Az egyénnek viszont joga van megkövetelnie, hogy a közösség tartsa tiszteletben *egyéni hajlamait, törekvéseit,* s az adott lehetőségekhez képest segítsé fejlett személyiséggé válását.

Az emberi lényeg kibontakozását az alkotó munka segíti legalapvetőbben. Bizonyos értelemben minden termék előállítás alkotó munka. De igazán alkotó tevékenység az, amely a meglévőhöz képest teremt újat. *Az alkotás erkölcsi kielégülést, továbbá sikerélményt nyújt az előállítónak, és hozzásegíti képességeinek fejlesztéséhez.* Ilyen erkölcsi kielégülés és

A szocialista humanizmusnak alapvető jellemzője, hogy cselekvésre szólít fel, a minden ember érdekét megvalósító magasabb rendű társadalom érdekében. Ebből fakad optimizmusa, az emberek erejébe és alkotóképességébe vetett bizalma, és az a meggyőződése, hogy képes kibontakoztatni alkotótevékenységét és egyéniségét. De az emberi méltóságnak az elismerése nem lehet elvont „igazságok”, szép szavak rögzítése. Az ember valóságos tisztelete, megbecsülése, mindig követelmények támasztása is az emberrel szemben. Nem kívülről valósítják meg egyesek a szocializmust, hanem a dolgozó tömegek építik alkotó tevékenységükkel. A szocializmusban az emberről való gondoskodás egyben követelmények támasztása is az egyénnel szemben köteleességeinek teljesítésére. Minél hamarabb válik ez közzelfogássá, annál eredményesebben segíti a társadalom és az egyén boldogulását.

20 ÉV TŰZOLTÓ-KRÓNIKÁJÁBÓL

A jubileum tiszteletére új cikksorozatban kívánjuk felidézni a tűzoltóság és a tűzrendészet két évtizedes fejlődésének főbb eseményeit.

Arra kérjük Olvasóinkat, hogy a további közlemények összeállításában legyenek segítségére szerkesztőségünknek. Bocsássák rendelkezésünkre a birtokukban levő érdekesebb dokumentumokat, és írják meg: a szóban forgó időszakban milyen élményekben volt részük hivatásuk teljesítése közben. Minden beküldött anyagot előre is köszönünk, és lehetőség szerint felhasználunk. A legjobb írásokat pedig közöljük a cikksorozat keretében, ez utóbbiakat természetesen díjjal is honoráljuk.

Szerkesztőség

Miről írt a Tűzoltók Lapja?

Nem szükséges ecsetelnünk, hogy a felszabadulás milyen ropant súlyos helyzetben találta hazánk tűzoltóságát, hiszen erről már lapunkban is többször megemlékeztünk. Főként a fiatalabb tűzoltónemzedék számára azonban kevésbé vagy alig ismert, hogy milyen körülmények között került sor testületünk szocialista alapokon való megújulására. Eppen ezért — mintegy közvetlen előzményként — a korabeli Tűzoltók Lapjából felelevenítjük, milyen volt a tűzoltóélet, a kárelhárítás és a tűzrendészet azokban az években, amikor szörnyű háborús sebeiből éppen hogy éledni kezdett országunk, és amikor a hivatás öntudatos vállalása témérdek lemondást és emberfeletti erőfeszítéseket követelt.

A közelmúlt napjaiban Tiszadobon 74 lakóház, a hozzávaló gazdasági épületekkel, Tiszakarádán 27, Jászberényben 12, Mezőnyáradón 9 lakóház, Gyulán egy malom lett a lángok martaléka. Szentendrén 300 kat. hold erő pusztult el, Salgótarján környékén 25 kisebb-nagyobb erdőtüz pusztított. A budai hegyekben napirenden vannak a nagy kiterjedésű erdőtüzek, a fővárosban alig múlik el nap súlyos gyári tűz nélkül...
...A székesfehérvári tűzoltóságnak a nyilas „hatalomátvitel” előtt volt 239 darab motoros gépjárműve, amelyekből megmaradt 10 darab. Ezek is elavultak, tűziszolgálatra teljesen alkalmatlan, köztük 32 éve beszerzett gépjárművek. (1946. április 1.)

Az ország tűzoltói tudják, hogy sorsának intőzői megtesznek mindent, amit országunk mai gazdasági helyzetében megtehetnek. Tudjuk azt is, hogy a 10 280/1945. ME számú rendelet és annak végrehajtási utasítása az első lépés a tűzoltóság korszerűsítése, az államosítás érdekében. Szükségesnek tartjuk azonban, hogy a tűzoltóságot gyökerében érintő kérdéstről, az államosításról beszéljünk, és ezt különböző szempontokból megvilágítsuk. (1946. szeptember 15.)

Az egri tűzoltóság Csány nagyközségnek egy jókarban levő kocsifecskendőt, hozzá a megfelelő tömlőkészlettel és egyéb tűzoltófelszereléssel 90 napra kölcsönadott. Cséplőgép-tulajdonosoknak a környéken 1-1 db mozdonyfecskendőt adott ugyancsak felszereléssel. Ahová ilyen felszerelés már nem jutott oda „Csuli” fecskendőt adtak. (1946. szeptember 15.)

Ez a felvétel Debrecenben készült abból az alkalomból, hogy szovjet katonák baráti találkozón vettek részt hivatásos s önkéntes tűzoltókkal

A kívánt államosítás kiragadná a tűzoltóságot mai képtelenül vi helyzetéből. Eredményessé tenné a kormányhatósági felügyelet gy: lását és biztonságot teremtené a tűzrendészetben. A tűzoltói szolgá tartalmazásabbá tenné, az államosított magyar tűzoltó egységesen, s: toszabban, szakértelmének teljes érvényesítése mellett teljesíthetné: ban közérdekű munkáját. (1946. december 15.)

Múlt év december 28-án alkalmi látogatáson jártam Törökszentlőson. Odaérkezésemkor az utcán csoportokba verődött emberekkel lálkoztam, akik megdöbbenet mondták el, hogy tűz volt egy ó: azelőtt, és bizony négy gyermek elpusztult a szobafűz füstjében. A kis ártatlan áldozatot akkor szállították a halottasházba.

A hallottak és látottak után elmentem a tűzoltóságra. Hihetetlen tartottam, hogy ilyesmi megtörténhet. Mikor az őrszobába léptem, sággal dermedt hallgatás fogadott. Csak percek után indult meg a szélgetés. Bemutatkozásom után megkérdeztem, hogyan történhetett ez a szörnyű eset? Kérdéseimre szinte egyszerre felelnek a bajtársak

— Kérem, hiába vannak szereink, ha nincsenek lovaink. Kivör csak nagy késéssel tudunk, mert készenléti előfogatunk nincsen, úgy az utcán lovat fognunk! (1947. január 15.)

Nem akarok hagyományokat sérteni, tudom, hogy az önkéntes r szer szükséges volt a múltban, de fel kell emelnünk azt a fátvölt, eltakarja előlünk a valóságot, hogy meglássuk mögötte a — semmi... Az önkéntes tűzoltóság eszméje kiélte magát, korszerűtlenné nem támad fel többé... (1947. január 15.)

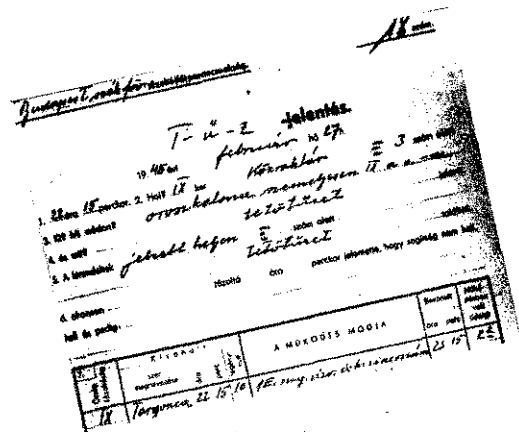

Ez volt a fővárosi szabadság utáni tűzjelzés-dokumentum. A káresetet szovjet katonák szívesen jelelték

Nálunk is voltak lampaszos tűzoltótábornokok, akik kosaras lo sági kardot is viseltek. Bizony, letéteitem velük. Ma nézd meg a tűzoltóinkat, előírásos, füstszürke egyenruhát viselnek, és fegyvermezt biztosítják a község tűzvédelmét. (1947. március 15.)

A koronát a beszerzésekre az új tűzoltóautó megvásárlása tette Gyöngyös városa egy terepjáró gépjárművet vásárolt. A gépkocsi a ban így tűzoltási célokra nem volt alkalmas, hiszen semmiféle szivay azon nem volt.

A gépkocsira egy szivattyú beépítését, közlőművel való ellátását, s annak valóban tűzoltóautóvá történő átalakítását a Magyar Kommun

Ilyen szerrel vonultak az egri tűzoltók 1948 tavaszán

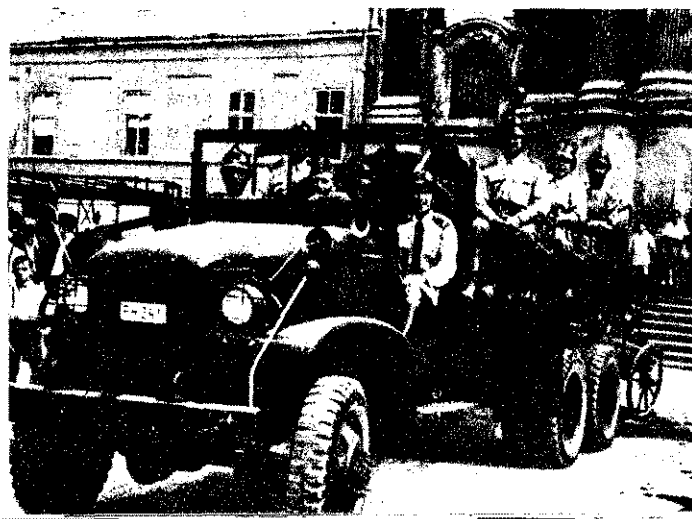

Párt csepeli falujáró csoportjának kezdeményezésére, a csepeli Shell (Kőolajfinomító) gyár kommunista és szociáldemokrata dolgozói vállalták. A hatalmas munkát a szocialista dolgozók testvéri összefogással, romammunkával, egy hónap alatt, kitüntetést érdemlő módon el is készítették. (1947. április 15.)

Szeptember hó 20-án 0.40 órákor szerzett tudomást a budapesti tűzoltóság hírközpontja, hogy Albertfalván, a Kondorosai út 8. szám alatt levő óceán posztgyárban tűz van...

... A tűzoltásban részt vett Budapest I., IX., VIII. és V. ker. őrségek fecskendői, egy tisztiautó, 2 db tömlő- és üzemanyagszállító teherautó és 1 db 800 perclitères fecskendő, Budafok 1 db gépjárműfecskendő, Csepel VM 1 db gépjárműfecskendő és Albertfalva 1 db 400 perclitères fecskendő. Összesen 10 gépjárműfecskendő, 4 hordozható fecskendő és 90 tűzoltó végezte az oltási munkálatokat.

A gépek ismét a régi képet adták. Hosszú órákon keresztül működtek, minden üzemzavar nélkül. (1947. október 15.)

Mindenütt jóindulattal fogadták előterjesztésünket, de a küldöttség tagjainak egyhangú véleménye szerint különösen ki kell, hogy emeljük Magyar Kommunista Párt azonnali és rendkívüli gyors, hathatós támogatását, melynek eredményeképpen a Gazdasági Főtanács már november 5-i ülésén határozatba mondta, hogy a tűzoltók részére pótlékokat kell folyósítani. (1947. november 15.)



gy kisse elsárgult már ennek a felvételnek az eredetije, amelyen az első újonctanosztály hallgatóinak egyik csoportját örökítették meg

A belügyminiszter a Minisztertanács 1947. év december hó 12. napján hozott határozata, valamint a 10 280/1945. ME számú rendelet 14. §-a alapján Kovács János tűzoltó hadnagyi címmel felruházott tűzoltó alhadnagy, budapesti lakost az állami rendszerű VIII. fizetési osztály 3. fokozatában tűzoltó századossá és Lutz József tűzoltó főtörzsőrmester budapesti lakost tűzoltó alhadnaggyá az állami rendszerű IX. fizetési osztály 3. fokozatába kinevezte. (1948. február 15.)



Ma már nagyvárosias az a környezet, ahol 1948-ban a felszabadulás utáni első megyei versenyt megrendezték Miskolcon

Nem valami gazdag felszereléssel, de szakszerűen fékeztek meg a kivonult egységek az egykori WM-gyárban keletkezett tüzet 1948-ban



Büesúzik A PARANCSNOK

Dr. Micskó Rudolf tű. vör. meleg szavakkal emlékeztet meg az ünnepeket tevékenységéről, és erőt, egészséget, nyugodt pihenést kívánt neki

A kollektiva ezzel a szép ajándékkal kedveskedett Dániel alez. elvtársnak

UTOLJARA ALL egysége előtt, hogy elköszönjön. Keményen tartja magát mégis, a máskor oly határozott hang most remegőn el-eicsuklik, s a jól ismert mosoly is a feltörni kívánczó érzéseket leplezi. A szemben ülők arcán is érzések kavargása tükröződik, s itt-ott cseppecske gyűlik a gyanúsan csillogó szemek sarkában...

A parancsnok búcsúzik, Dániel Sándor tűzoltó alezredes. Tizennegy évi együttműködésért, támogatásért mond köszönetet a munkatársaknak, beosztottaknak, majd azok köszönnék el tőle. De ők csak a parancsnoktól, s nem az embertől vesznek búcsút. Dániel Sándort még sokszor és sokáig kívánják körükben látni; kedves ajándékaik is ezt jelképezik...

HIVATALOS UNNEPESEGEN, előjáró, a társzervek vezetői, elvtársak, barátok köszöntik a XIII. kerület távozó parancsnokát. Az egykori csepeli ifjúmunkás vasesztérgályost, aki huszonnyolc esztendeje önkéntesként kezdte; öt évre rá üzemi szolgálatba lépett, majd az első állami tiszti iskola elvégzése után élethivatásul választotta a tűzoltóskodást, és két évtizeden át vezető, parancsnoki beosztásban a testületnek s önmagának egyaránt elismerést, megbecsülést szerzett.

Becsületesen helytállni a munkában, és gyermekéből a társadalom



hasznára való embert nevelni - ez volt az életcélja, kívánsága. Elégedett, mert mindez teljesült.

ÉS MOST, annyi éves aktív szolgálat után jöhet a budaligetű teiken a gyümölcsfákkal való bibelődés, kertészkedés és - a társadalmi munka a lakóterületen. Mert mégiscsak így igazi a nyugállomány és teljes a pihenés öröme...

- b -

1948. év március hó 7-én döntő lépés történt a magyar tűzrendészet és tűzoltóságok életében: befejezést nyert az újpesti Állami Tűzoltótanostály első tanfolyama. Két hónapos alap- és szakképzés, alapos demokratikus szellemű nevelés eredményeképpen két napon keresztül vizsgázott, majd ünnepélyes zárógyakorlat keretében fogadalmat tett az állami tűzoltóság első csoportja.

... Az ünnepélyes fogadalmattal a zárógyakorlat után került sor. A tanostályra felvett 160 fő újoncból a kiképzés és vizsga eredményeként csak 91 fő nyert állami újonctűzoltói kinevezést. A kiképzési eredmény alapján a belügyminiszter 19 újonctűzoltót soron kívüli tűzoltó örvényezővé léptett elő. Az előléptetettek közül 11 fő kiképzőkeretként és továbbképzésre visszamarad a tanostálynál. (1948. március 15.)

(Folytatjuk.)



Mint ismeretes, az országgyűlés legutóbbi ülészakán megtárgyalta, és elfogadta a szabálysértésekről szóló törvényjavaslatot. A törvény, mint ahogy azt az igazságügy-miniszter expozéjában is kifejtette, a szükséghez mérten a jogi szabályozás eszközeivel is a legmegfelelőbb módon igyekszik erősíteni az életviszonyok rendezését, valamint a társadalmilag kívánatos közösségi és egyéni magatartás kialakítását.

A szabálysértésekről szóló törvény tüzrendészeti vonatkozásai is igen jelentősek. Erre hívta fel a figyelmet dr. Korom Mihály igazságügy-miniszter is, amikor külön kiemelte azokat a szabálysértéseket, amelyek nem a bűncselekmények valamilyen meghatározott esetével kapcsolatosak, hanem a megelőzés érdekében szolgálnak. Mint arra az igazságügy-miniszter is rámutatott, az ilyen szabálysértések elkövetőivel szembeni eljárás lehetőséget nyújt a súlyosabb következmények elhárítására. Amikor például felelősségre vonják a tüzrendészeti előírások megszegését, akkor ez egy súlyosabb eredmény, a tűzvesz és a velejáró tetemes károk megelőzését szolgálja. Közismert ugyanis, hogy

Törvény és kormányrendelet

Anélkül, hogy a törvény részletesebb ismertetésébe bocsátkoznánk, fel kívánjuk hívni a figyelmet néhány meghatározó rendelkezésre. (A legfontosabb alapelvek elemzésére a későbbiek során visszatérünk.)

A szabálysértéseket egyidejűleg hatályba lépő két jogszabállyal rendezték. Az általános szabályokat törvény szabályozza. Ez mindenekelőtt a szabálysértés miatti felelősség elveit tisztázza, s megállapítja a szabálysértés jogkövetkezményeit. A törvény — többek között — az eljárás sorrendiségének megfelelően tartalmazza az eljárási szabályokat, végül szerepel benne az a viszonylag kis számú, konkrét szabálysértés is, amely tartósabb érvényű, s így törvényben szabályozható.

A tüzrendészetre vonatkozó szabálysértési tényállásokat a kormányrendelet határozza meg.

Az új szabálysértési tényállást igen nagy jelentőségűnek tartjuk. A rendelet, az elmúlt tíz év tapasztalatait figyelembe véve és a megváltozott viszonyoknak megfelelően, új módon keretjogszabályba foglalja a tüzrendészeti szabálysértési tényállásokat. A törvény ezzel egyidejűleg hatályon kívül helyezte a tüzoltóságról és a tüzrendészetről szóló 30/1956. (IX. 8.) MT. számú rendelet 21—28. §-ait.

Az új tüzrendészeti szabálysértési tényállás olyan keretjogszabály, amely egyrészt a megelőző, másrészt a mentő tüzrendészeti rendelkezések érvényesülését szolgálja azáltal, hogy bírság kiszabásával rendeli büntetni az ilyen szabályok megsértőit. Az új szabálysértési tényállás a közrend és a közbiztonság keretében szerepel, s az eddigi 500 Ft-os pénzbírság helyett 5000, illetőleg 3000 Ft-os pénzbírság kiszabását teszi lehetővé.

Nagyobb gondot az egyéniesítésre és differenciálásra

A jogpolitikai elvek következetes érvényesítésével kapcsolatosan is számos észrevétel, hozzászólás hangzott el az országgyűlésben. Az igazságügy-miniszter expozéjában külön kiemelte ezt a kérdést. Hangsúlyozta, hogy jogpolitikánk egyik alapkövetelménye az egyéniesítés, a differenciálás azok között, akik valamilyen formában összeütköznek a törvénnyel. Kiemelte azonban, hogy minden jogsértést fel kell tární, de a felelősségre vonásban messzeemenően figyelembe kell venni a cselekmény veszélyességét jelző tárgyi és személynél körülményeket. Az új szabálysértési kódex az eddigénél nagyobb lehetőséget nyújt erre. A pénzbírság felső határának már említett felélemelése is többek között ezt a célt szolgálja. Említésre méltó, mint arra már hivatkoztunk, hogy a jogszabály a tüzrendészeti szabálysértések vonatkozásában is különbséget tesz a tekintetben, hogy azok közvetlenül a megelőzést vagy az egyéb tüzrendészeti érdekeket sértik.

a szabálysértők magatartását a jövőben az eddigénél körültekintőbben kell differenciálni és egyéniesíteni. A figyelmeztetés mellett bátrabban és következetesebben

Fel kell számolni azt az elítélendő gyakorlatot, hogy néhány alsó fokú hatóság rívó esetben is a megelőzés érdekeit megfelelően szolgáló aránytalanul csekély bírsággal sújtja az elkövetőket. Ekként azokra az esetekre vonatkozik, amelyek felelőtlenség nagyfokú, és a vezetőik meg a rendelkezéseket. A jogpolitikai elvek érvényesítése céljából tehát a jövőben feltétlenül szigorúbban kell értékelni azokat a szabálysértőket, akik magatartásukat, akik ismételtlen megszegik a tüzrendészeti rendelkezéseket, vagy magatartásukkal súlyosan sértették, illetve súlyos szélyeztetették a társadalmi tulajdonra vonatkozó ez azokra az esetekre is, amelyek egy-egy szabálysértés miatt elszaporodó tüzesetek, és ezek megelőzése határozottabb intézkedést igényel. Ilyenkor a büntetésben fordított cselekménytől való visszatartás érdekében indokolt a magasabb bírság kiszabása.

A szabálysértési ügyek intézésének egyszerűsítését a törvény azáltal is lehetővé teszi, hogy az eddigi 200 Ft-ról 500 Ft-ra emelte fel a tárgyaláson kívüli eljárás kiszabható bírság értékhatárát. Ennek alkalmazását azonban két együttes feltételhez kötötte. Nevezetesen, hogy az eljárás tárgyát képező magatartás teljesen felfedezett s tisztázott legyen, továbbá ahhoz a tárgyaláson kívüli eljárás is gondnoki bizonyuljon a kívánt nevelőhatás elérésére. Mindez azzal az igénnyel egybehangzóan.

hatóságaink már a hatósági eljárás során következetesebben legyenek a tényállás részletes és alapos felderítésében, valamint a felelősség fokának és mértékének megállapításában, tehát az ellenőrzés alkalmazásával nem elég a szabálysértés tényének megállapítása, hanem szükséges annak a további tisztázása is, hogy a megállapított szabálysértésért kit, miért és milyen mértékben térhel a felelősség.

A törvény, az eddigénél sokkal nagyobb lehetőséget nyújt a mérlegelésre és egyéniesítésre. A hatóságok ugyanis a büntetési mérték súlyától, annak veszélyességétől az elkövető személyi körülményeitől függően figyelemztesben is részesíthetik az elkövetőket, vagy pedig a nevelési célkitűzés érdekében a nevelési célkitűzés érdekében a szabálysértési eljárás elhárítását.

A jogszabály rendelkezése folytán a szabálysértési hatóság mellőzi a felelősségonomat, ha a szabálysértés a cselekmény az elkövetés körülményeire, s az elkövető tekintetével annyira jelentéktelen, hogy a büntetés vagy intézkedés alkalmazása szükségtelen.

A fegyelmi felelősségre vonásnak a szabálysértési úton való felelősségre vonás mellőzésének — azonban csak akkor helye, ha valóban megfelelően szolgálja a társadalom védelmét és nevelését, s a szabálysértés egyszersmind fegyelmi vétség is megvalósít. Ilyen esetben tehát a jövőben feltétlenül vizsgálni kell, hogy a fegyelmi tényleg alkalmas-e a megelőzésre visszatarató hatás elérésére.

Az új szabálysértési eljárás 1968 októberében lép életbe, addig megfelelő áll rendelkezésre, hogy a hatóságaink posztan megismerjék a vonatkozó rendelkezéseket. Ennek tanulmányozására a Magyar Közlönyben kihirdetett szabálysértési rendelkezéseket használják fel.

Dr. Félix László
tű. alez.

a tüzrendészeti szabálysértések veszélyeztetik az életet és testi épséget, a társadalmi, illetőleg személyi tulajdon. A tüzrendészeti szabálysértések vonatkozásában tehát nem lehet figyelmen kívül hagyni, hogy azok a magatartások, amelyek ma szabálysértést valósítanak meg, holnap már mint tüzkeletkezést vagy a tűz gyors tovaferjedését elősegítő okok szerepelhetnek. Ez határozza meg a tüzrendészeti szabálysértéssel szembeni következetes eljárás szükségességét és fontosságát.

Ebből fakad az is, hogy a szabálysértéssel szembeni eljárás nemcsak jogunk, hanem egyben kötelezettségünk is. A tüzrendészeti fegyelmel megszilárdítása alapkövetelmény. A hatósági intézkedések, a dolgozók oktatásán és felvilágosításán kívül adott esetben a szabálysértéssel szembeni eljárás kezdeményezése is nélkülözhetetlen eszközei a megelőzésnek.

Sokkal következetesebben

Bár a tüzrendészeti szervek az elmúlt években következetesebben jártak el a szabálysértőkkel szemben, néhány megyében és számos hatóságnál ez még nem kielégítő. Az ellenőrzések még mindig számos tüzrendészeti szabálytalanságot tárnak fel, a gondatlanságból, hanyagságból keletkezett tüzek száma eléggé nagy, és tetemes a tűz által elpusztult vagy veszélyeztetett érték. Főként az elmúlt hónapokban érték számottevő tűzkárok a népgazdaságot.

A szabálysértési statisztikából ugyanakkor megállapítható, hogy

ezideig nem az ellenőrzések során feltárt szabálytalanságok, hanem a tüzokozók felelősségre vonása miatt indították meg az eljárások többségét. Pedig a lefolytatott eljárások száma még egyáltalán nem tükrözi — megítélésünk szerint — az állampolgárok tüzrendészeti fegyelmit. A feltárt, kezdeményezett eljárások számánál ugyanis jóval nagyobb arányban fordulnak elő szabálysértések, és tapasztalható a megelőző tüzrendészeti szabályok megszegése.

Tűzoltóbravúr porsugárral

APRILIS 4-ÉN a Budapesti Bördíszmü Ktsz. „SZTAR” boltjában veszedelmes tűz kezezt. 18.40 perckor egy őrszolgálatos adór, majd többen mások is jelezték a riasztást a budapesti parancsnokság hírközlőjébe.

A tűz keletkezési oka elektromos áram szabálytalan használata, s mint a napilapok megírták: a szóban forgó boltban más ipvető tűzrendészeti előírásokat is meg-
gtek.

Az üzlethelyiség 6x10 m-es nagyságú. Farkolatú, illetve fából készült polcai körös-
ül teli voltak papírdobozba csomagolt
- és bőraruval. A légteret a galéria
gasságában deszkából készült álmennye-
tel osztották meg (kb. 3 m magasságban,

Tolnai ftórn., az őrségparancsnok már a fokokatán elrendelte a tűzoltás harmadik fokozatát, és a gépjárműfecskendők az üzlet főbejáratának közelében levő tűzcsapnál álltak meg. Az üzletnek két bejárati ajtaja van. Az egyik az utcáról, a másik a kapualjából nyílik. Az őrségparancsnok felderítéskor megállapította, hogy a tűz az udvari bejáronál levő raktárrészre is átterjedt.

Ezért elrendelte, hogy az első gépjárműfecskendő beosztottai az udvari bejáron keresztül 1 ködsugárral támadják a raktártűzet, és akadályozzák meg annak átterjedését a pincébe. A kettes fecskendő rajparancsnokát pedig utasította, hogy a beosztottakkal légzőkészülékkel hatoljanak be a főbejáraton, és ködsugárral támadják a tüzet.



Az a bizonyos porsugár, amely milliós értékeket mentett meg



Közvetlenül a beavatkozás után ilyen látványt örökíthetett meg a tűzoltási csoport fényképsze



A kassza fölötti kép sem éppen megnyugtató

ette, 2 m-es üres légtér volt), és molinóra igazított tapétával volt borítva.

Az üzlethelyiség méretében 2x3 m-es, deszkával leválasztott rész is volt. A galéria meg a raktárba vezető ajtó fából készült. A galériára és a pincébe vezető falcson is papírdobozba csomagolt áru tartak, a galéria lépcsőjén pedig öt literes egben denaturált szesz. A pincét csak az ival zsúfolt raktáron át lehetett megköze-
ni. Az ajtónyíláson nem volt nyílászáró rkezet.

A RIASZTÁSRA 3 perc alatt a helyszínre ezett az V-VI-VII. ker. parancsnokság s és 2-es gépjárműfecskendője. A tűzoltó-
megérkezésekor az üzlet teljes egészé-
n égett, a tűz átterjedt a földszinti rak-
ba, és veszélyeztette a fából készült árú-
n meg a pincében tárolt nagy értékű árú-
zletet.

viddel a sikeres oltás után készült a felvétel. A dobozokban az áruk jórésze sértetlen maradt

TOTZL KAROLY ÖRGY., az ugyancsak riasztott tűzoltási csoport vezetője a Rákóczi úton már nagyobb távolságból jól látta az égő üzlethelyiségből kitoró füstöt, és mérlegelve a helyzetet, rádió utasítást adott a porraloltónak, hogy bevetésre készüljön fel. (A porraloltó legénysége ugyanis vonulás közben elvégezheti az oltópor lazítását, és ezzel meggyorsul a szer bevetése.) Utasította továbbá a háttérparancsnokot, hogy helyszínre érkezésekor jelölje ki a porraloltó be-

vetési helyét, és biztosítsa a működéshez szükséges feltételeket.

Totzl elvtárs, miután meghallgatta Tolnai ftórn. jelentését, felderített, majd átvette a tűzoltás irányítását. Utasította az őrségparancsnokot, hogy első sugárral védje tovább a pinceraktárt, és csak minimális mennyiségű vizet használjon, a főbejáratához megszerelt sugárral pedig ne hatoljon be oltás céljából, hanem biztosítsa a porsugár sugárvezetőjének a behatolását. Parancsa értelmében a főbejáraton keresztül 1 db porsugárral támadták az égő üzlethelyiséget.

A PORSUGÁR rendkívül hatásos volt. Jőformán másodpercek alatt megszüntette a lángolást az üzletben, és szakaszos működésével sikerült megakadályozni a vissza-
lobbanást. A porsugár hatásosságát bizonyítja, hogy a nagy kiterjedésű tüzet 3 perccen belül eloltották, s közvetlenül a lángok leverése után megkezdhetők a helyiség szellőztetését. Így azután a hő és a füst által keletkezett kárt is csökkenthetők. A lángok gyors leverésével azt is sikerült megakadályozni, hogy a tűz átterjedjen az üzletből nyíló fagalériára.

A TŰZOLTÁS valamennyi részvevője gyorsan és fegyelméletten hajtotta végre a kapott parancsokat, és rendkívüli helytállást igénylő, szakszerű munkájuk eredménye, hogy a több milliós árukészletet csupán kb. 10%-os kár érte. Több ezres tömeg figyelte az egységek működését, és igen nagy elismerést keltett soraikban a bravúros beavatkozás.

Dormán Antal
tű. alez.



TISZT- jelöltek

Hosszabb szünet után tavaly ősszel ismét fiatal tisztjelöltekkel népesült be a BM Akadémia tűzoltó tagozata. Mindenki szívből örült ennek, mert szükség van új tisztekre, és mi tagadás, a tanároknak is igencsak hiányoztak a hallgatók no meg a rendszeres oktató-nevelő munka.

Alig fél esztendő nem elegendő idő bármiféle következtetések levonására, azonban már így is bizonyos, hogy az új tanévre az érdekelt parancsnokságok is sokkal jobban „felkészültek”, mint a korábbi esztendőben. Jóval alaposabban választották ki a jelölteket, és reális jellemzővel bocsátották szárnyra őket.

A szokásos problémát — a polgári életből épphogy felszerelt hallgatók és nyolc—tíz éves tűzoltók együtt tanulása — persze most sem sikerült kiküszöbölni, viszont a mostani iskolások általános műveltsége jóval magasabb, mint a korábbiaké. Technikusok is akadnak köztük, és körülbelül harminc százalékuk már az iskolára történt felvétele előtt gépkocsivezetői jogosítványt szerzett, ami igen jól kamatozik a műszaki anyagok elsajátításában.

És természetesen abban is, hogy a képzetebbek sok segítséget adnak a gyengébbeknek. Ennek tulajdonítható, hogy műszaki ismeretekből mindkét szakasz jóval magasabb átlagot ért el a közepesnél, pedig itt is eléggé szigorúan osztályoztak.

Egyébként a többi tanszéken sem osztogatják a jókat, és jelesek, mert úgy vélik: a tűzoltótiszti oklevelet csak hallgatókkal szemben támasztott magas igények tehetik életre szóló „jogosítvánnyá”.

Minden nap gyakorlatozik a soros készülségi raj

Ami a tematikát illet korábbiakhoz képest által több gyakorlati foglalkozás repel a programban. Az is készülségi raja pl. több főv gyakorlathoz vonul ki, min előtt, és természetesen tüktekhez is riasztják őket. A vek szerint a tisztjelöltek, vekvő ismeretanyagaik aréban, egyre több önállóan m dandó olyan feladatot ka majd, mint pl. szakvélemé jegyzőkönyvek elkészíté, bálysertési eljárások lefoly sa taktikai tervek kidolg és végrehajtásának irány stb.

Emellett a korábinál gyobb szerepet kapott a s léttetés. Dia- és hangosfi egész sorát állították az témák jobb megértésének gálatába.

Ez még a tematika ábécéjéhez tartozik...

Itt már nehezebb a feladat, minthogy a megelőző tűzrendészeti alapismeretek mennyiségre is nagy anyagot ölelnek fel



gyakorlatiasságot segíti elő, hogy az oktatók, amikor is, nagyszámú területi és legelőleg friss példákkal igyekez- illusztrálni előadásait. Ez viszont, hogy — akárcsak azóta — most is gondot okoz megfelelő szakkönyvek hiánya, ezért hát a legjobb előadások

hogy bár ennek a tanfolyamnak van az eddigi legtöbb eltávozási ideje, a hallgatók mégsem si- etnek kihasználni a lehetősége- ket, nemegyszer késő este is könyveik felett gömnyednek. A vidékiek több időt tölthetnek családjuk körében, mint koráb- ban, és a tanszékvezetők szerint

ez igen kedvezően hat nyugodt tanulásukra.

Körülbelül ez a helyzet e so- rok írásakor a tűzoltó tagozat- on, és reméljük, pozitív érte- lemben változik majd a továb- biakban.

Még csak annyit, hogy most is közös színház- és múzeum- látogatások és más programok segítik elő az olykor bizony szükséges kikapcsolódást, és a kellemes a haszonnal össze- kötve a leendő tisztek esztéti- kal nevelését is.

Jóleső érzéseit nyugtáztuk, hogy a szakkörökön kívül foto- sai is vannak az iskolának, és a hallgatók már önálló kis tűz- rendészeti kiállítást is rendez- tek, igaz házi használatra.

Mint hogy az iskolások érett- ségizettek, közismereti tárgya- kat (magyar, történelem, föld- rajz) ezúttal nem vettek be a tantervbe, ami egyfelől jogos és örvendetes is. Ugyanakkor azonban talán nem egészen alaptalanul vetődik fel, hogy a jövőben az érettségizettek szá- mára sem ártana a legfonto- sabb helyesírási és nyelvhelye- ségi tudnivalók oktatása, hiszen az új tiszteknek, ha kikerülnek az életbe, akármilyen beosztást látnak is el majd, nem „közép- iskolás fokon” lesz szükségük gondolataik pontos, tömör és

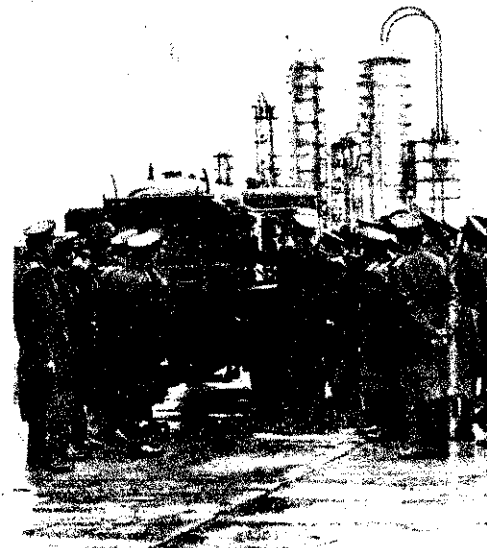

Látogatáson a DKV-ben

kulturált írásos rögzítésére. Nem lenne érdektelen, ha ezt is fi- gyelembe vennék az idén kez- dődő új elsőéves évfolyam tan- anyagának összeállításakor.

— g —

Legutóbbi látogatásunkat követően hamar felépült ez a kis lakóház”. úgyhogy most már teljes „életnagyságban” se- gíti a szemléltetést

... diafilmek sem pótolhatják

... az első hónapok több szem- ből is igen munkaigényesek- nek a hallgatók számára. Fő- a megelőző tűzrendészeti ismeretek adták fel a „lec- . Ez az anyag jellegénél ra, mennyiségre is igen ter- lmes. Ráadásul szabványok, abályzatok gyors változása is ezíti az oktatást. Így az- a érthető, hogy a témából mostani hármast felelet na- bb tudást igazol, mint tíz- két évvel ezelőtt az ötös. gyébként filozófiából már kapták a végleges oszt- zatokat a hallgatók. a sokaknak elvontnak látszó y meglepően nagy érdeklő- keltett, és igen jól bevált. y természettudományos fil- vetítése is segítette a nem en könnyű anyagok jobb értését.

... llehet a java és persze a ne- e még hátravan, igen bizta- k látszik, hogy szinte az el- napoktól kezdve jól alakult gyelmi helyzet, és érdekes,

... hallgatók nemrégén közös ogatást tettek a Hadtör- téneti Múzeumban



A győzelem

Hogy az országos rajverseny két bajnoka érti a mesterségét, arról igazán meggyőző tanúságot tettek tavaly ősszel. Ezért is nem írtunk róluk bővebben akkoriban, elvégre ha akadtak „hadititkaik”, úgysem árulták volna el.

Fél esztendő múltán azonban mégiscsak ellátogattunk a *debrecceniek* meg a *hódmezővásárhelyiek* „oroszlánbarlangjába”, mert hát most már higgadtabban ítéltethetjük meg, miként állnak helyt akkor, amikor nem a rendező bizottság, hanem az élet szabja meg a követelményeket.

Tavalyelőtt balszerencsés műszaki hiba ütötte el a továbbjutástól *Szepesi Ferenc* főhadnagy kis egységét. Az előjelek 67-ben sem voltak kedvezőbbek: a feladatot azonban jól teljesítették. A csapat tagjai közül *Ulveczki Antal* törzsőrmester volt a legboldogabb, pedig alig látott a fájdalomtól: röviddel a megyei döntő előtt ugyanis erős bordazúzódást szenvedett, s hiába borogatta éjjel-nappal, a sérülés sehogyan sem „akart” időre meggyógyulni.

Nem kevésbé izgalmas országrészi küzdelem után azzal a jóleső érzéssel érkeztek Budapestre, hogy a kitűzött célt elérték, a többi csak ráadás lehet.

Szálláshelyükön egy kicsit mosolyogva nézegették a kevés kivétellel deres hajjú debreceni tűzoltókat. Némely ellenlábás hangosan meg is jegyezte: „Ugyan már, mit akarnak ezzel az ősz hajjú társasággal.”

A versenypályán azonban bebizonyosodott, hogy öreg tűzoltó nem vén tűzoltó, sőt ellenkezőleg...

— A győztes rajból — meséli *Szepesi Ferenc* főhadnagy, az őrségparancsnokuk — *Arva Sándor* törm. 18, *Bodó József* törm. *Somogyi Ferenc* törm. és *Ulveczki Antal* törm. 17, *Nagy Lajos* törm. 15, *Molnár Imre* törm. pedig 10 éves tűzoltók, és csupán egyetlen újonc akad köztük, *Tokaji Gyula* őrvezető.

Hogy miért sikerült legyőzniök jóval jobbakat, azt én elsősorban annak tudomdon, hogy valamennyien sokat sportolnak, a megyei fegyveres szervek közti torna- és sportversenyeken, amelyek során a legkisebbeknél kezdve az MHS-versenyeken mindenütt lelkesen szerepelnek. Így az egyikük sem totykos, pedig többen is betöltötték a negyvenet.

— És ezenkívül még minek tulajdonosok a győzelmet?

— Hát talán annak, hogy szinte egyetlen gondolatát is kitalálják a raj tagjai, és könnyebben nyújthatják a tőlük teljesebb teljesítményt. No meg persze a rendszeres képzésnek is, mert nem kétlem: sokan is hasonló alaposással készültek, ugyancsak képesek lettek volna a győzelemre.

Ami felkészülést illeti, nincsenek „hadititkaik”. Mint bizonyára másutt is, is azt gyakorolgtattuk legtöbbit, mer időt lehet megtakarítani egy-egy relési mozzanat gyorsabbá tételével.

A debreceniek különben azt tartják, hogy ilyen gyakorlatozgatás igazán megéri a ráadásot, mert káresetek alkalmával is hasznát vehetik a felesleges mozdulatok elhagyásának.

A győztes raj tagjai a többiekkel együtt sajnos sokszor bebizonyíthatták ezt a közelmúltban. Majdnem mindannyian t mint hatvan káresetnél avatkoztak be elmúlt évben, és zömmel ideiglenes minc alkalommal oltottak tüzet, vagy részt vettek műszaki mentésben. De idéz fel mi is a közelmúlt néhány „forró” esetét:

Riasztáskor aránylag egyszerű káreket ígérkezett, amikor lakóházi tüzet oltottak a Száraz Ferenc utcából. Igen de alighogy kiérnek, ezt kiáltozzák: „gyázzanak, mert gyilkos rejtőzik a palán!” A börtönből nemrégiben szabadkéselő, noha maga is az égő padlón van, tűzveszélyes folyadékkal telt néhány üveg képében pillanatokon belül „lek a névjegyt”. Az üvegek szinte süroTokaji és Arva elvtársak sisakját. Bár Irecenben sem szokás már a „keverő” féle beavatkozás, ezúttal nincs más megoldás, egyetlen fegyverünk a sugár lé azzal kell ártalmatlanná tenni a gonosvót.

A kellő atmoszféra meg is teszi a hatását, az egység néhány tagja tüzet olt, a többiek vizes pokrócba csavarják az oltóanyagot, és mert ilyenkor ez a kötelességük, értesítik a mentőket.

A veszedelmes gonosztevő látszólag átment, de a tűz tovább hever. Ám amikor úgy érzi, nem bír tovább erre, kerekét akar oldani. Balra fordul, és a kerekét akar oldani. Balra fordul, és a kerekét akar oldani. Balra fordul, és a kerekét akar oldani.

A mezőgazdasági gépgyárból gázpárák tüzet jeleztek. A disszociációs-gáz égése veszélyes dolog, kivált, amikor az maradványokként fenyegeti a környéket.

1 Persze, az országos bajnok debreceni sem árt gyakorolniuk az önműtést

2 Szepesi Ferenc főhadnagy albumban őrzött a legérdekesebb tüzesetek dokumentumait

3 Ezt a felvételt a téglagyári tüzeset alkalmával készítették a debreceniek



1



2

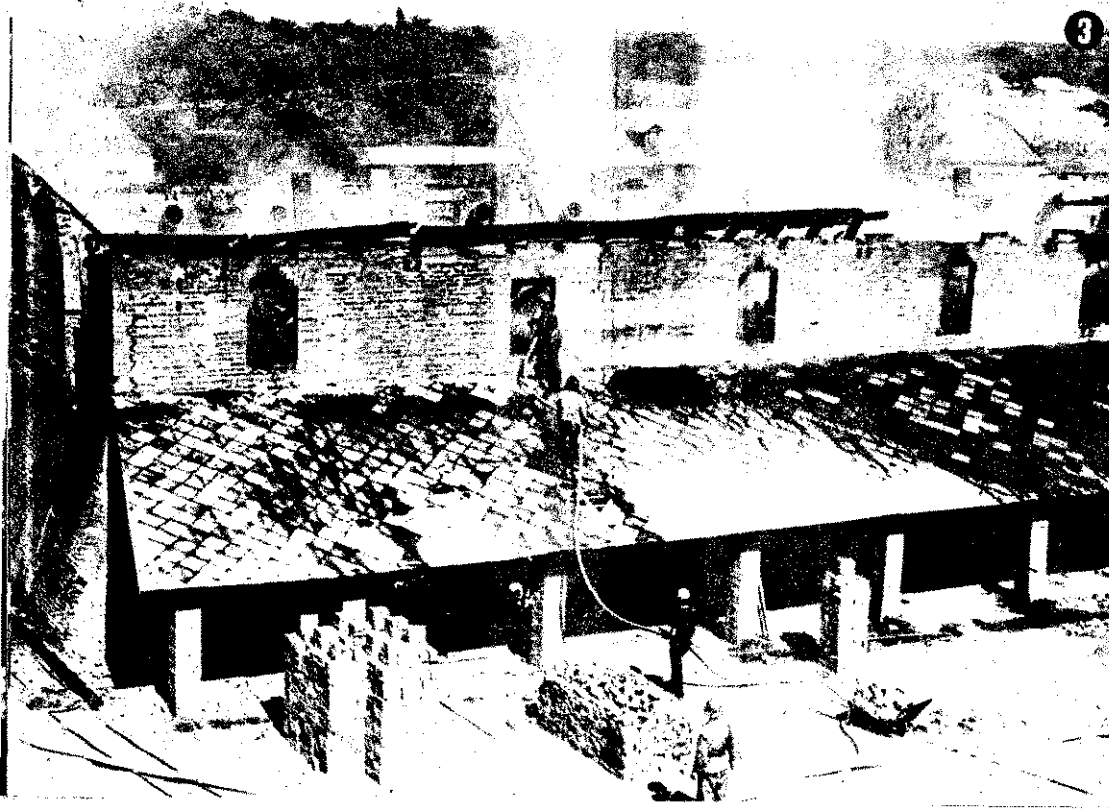

3

Kötelez

A dolgozók a lehető legtávolabbról figyelik a fejleményeket. Az egység pillanag sem latolgathatja: hány másodperc tel el a robbanásig.

Villámgyorsan két ködsugarat szerelnek, Bodó elvtárs porraloltóval a kezében gyánilyen sebesen közelíti meg a palacot. A dolgozók még fel sem oszudnak, s már útban van a laktanyába a debreciek piros fecskendője.

De ez még mind semmi volt ahhoz képest, amikor néhány tartályvagon összealadt a debreceni állomáson, és percek att 50x25 méteres repülőbenzin-tó kekezett a pályaudvar közvetlen közelében.

A vasutasok szerencsére gyorsan riaszták a tűzoltókat, akik azután intézkedtek a veszélyes szakasz lezárásáról, homok-al való beszórásáról, később pedig porigárral örködtek, amikor elzárták a tolóirat, és rendezték a kocsikat.

Előzőleg azonban hajmeresztő „segítség” kellett erőlyesen elhárítaniuk. Az egyik forgalmi tiszt utatására csakányokkal és krampácsokkal felszerelt vasutasok ármentő gödröt akartak ásni, és csak nagy szézség árán sikerült lebeszélni őket, edig egyetlen szikra is elég lett volna a atasztrófához.

Látványos és hálás feladatuk volt amikor egy túlhevített bitumentartályt ködsugaral oltottak el egy „hozzaértó” művető legnagyobb álmélkodására, viszont yugodt lelkiismerettel hallgatták a nem open hízélg megjegyzéseket a téglagyári tőtűz alkalmával, amikor igen óvatosan ántak a sugárral, hiszen a tető alatt 900 kos hó hevítette a kemencéket.

Mindebből is láthatjuk, hogy ha a kárset igazi, akkor nem lehet panasz a bajokcsapat felkészültségére. A gyakorlaton azonban már előfordulnak kisebb „beragások”.

Ezenkívül a kiképzési anyag elméleti réének elsajátítása is egy kicsit dőcögösen aladt mindkét csoportnál. Ezért a parancsk fontos célul tűzte ki, hogy ebben a tanlyben sokkal több gondot fordítanak a szalylyzatok és könyvből elsajátítható más ryagok alaposabb visszakerdezésére.

Úgy érzi, a tudatos cselekvésnek fontos öfeltétele az elméleti készség fejlesztése, emellett ahhoz is hozzásegít, hogy a röztes raj tagjai meg a többi debreceni izoltók eredményesebben és kulturáltabban tevékenykedjenek az általuk patronált agy számú létesítményben.

Hódmezővásárhelyen kétszeresen örültek a győzelemnek. Egyszer ugyanis ellenőrzés során piszkos volt az egyik ittonyfecskendőjük, és attól kezdve rájárt rúd a csoportra. Most — úgy vélik — országos bajnokság is hozzásegítette őket böcsületen esett „csorba” kiküszöböléhez.

Tarnai István főtörzsőrmester egységé-

nek nem voltak olyan mozgalmas napjai mint a debrecenieknek, de ezért persze sem ők, sem mi nem szomorkodhatunk.

Bár ami azt illeti, itt is akadtak meleg pillanatok. Az egyik tűznek nagyobb volt a lángja, mint a veszélye, bár késedelem esetén vasúti telefonvezetékeket is fenyegethetett volna. Az történt, hogy olajos víz ömlött ki a gépjávitónál és a 80—100 m²-es tócsa hevesen égett. A gyorsan szerelt ködsugar meg a két egységes pillanatok alatt megtette a hatását.

A másik káreset felszámolása már valamivel veszélyesebb volt, és hosszabb ideig, 7—8 percig tartott. Ugyanennél a vállalatnál elromlott az ónozóhoz vezető olajtűzelő berendezés, és az üzemyanyag szétfolyt a helyiségben. A bajnokcsapat oszlopos tagja, *Egető Imre* őrmester meg a többiek egészen kiváló munkát végeztek. Gyorsan leengedték a tartályból az üzemyanyagot, és ködsugaraik idejében megvédtek a közvetlen közeli PB- és acetilén-gáz-fejlesztő helyiséget.

Egyszóval, ha szerencsére kevészer, de itt is bajnokhoz méltóan avatkozott be az egység, és közben más feladatokon kívül már februárban megkezdték a felkészülést az idei küzdelmekre.

A „hadititkokat” persze ők sem árulják el, annyit azonban megtudtunk, hogy itt is egy-egy részművelet minél gyorsabb elvégzése a cél, és többek között az is, hogy a tömlők zsinórgyenesen és pontosan a kívánt helyre guruljanak ki, mert ezzel tűz esetén is sok időt lehet megtakarítani.

Tarnai elvtárs mint egykori gépkocsi-vezető, a légtelenítés legkedvezőbb mozzanatát is igyekszik kikísérletezni. Még egy fizikatanár is segített nekik ebben. Kiszámitotta, hogy nem mindegy, hogy a szívóvezeték vízbe eresztését követően mikor kezdik meg az említett műveletet. Hiába, jubileumi esztendő van, és a jó szereplés a vásárhelyiek szemében is kétszeresen értékesnek látszik.

Érdekes, hogy a debreceniekkel ellentétben itt jóformán csupa fiatalból került ki a bajnokcsapat. Nekik persze több pótolni valójuk akad a kiképzésben, de ropant szerény és igyekvő tűzoltók lévén, a vártnál gyorsabban haladnak előre.

Leleményes őrségparancsnokuk célul tűzte ki, hogy lehetőleg minél több besoztottjával megkedveltetni a tanulást. Ezért azután most már mind ritkábban fordul elő, ami nem is olyan régen szinte mindnapos volt, vagyis az, hogy ebédszünetben, pihenőidőben és egyéb adandó alkalommal addig faggatta a valamely fontos tudnivalót nem eléggé ismerő delikvenst, amíg az álmából felkeltve is ugyanolyan feleletet adott, mint Tarnai elvtárs, ha őt kérdezték volna.

Kisebb-nagyobb hibák persze itt is előfordulnak, s hol ne fordulnának elő, és ilyenkor természetesen itt sem dicsérgetik az elkövetőket.

A bajnoksággal egyenértékű eredménynek tekintik azonban, hogy hosszabb ideje magas szintű az egység fegyelme, és az újoncok közül csak olyanok álltak odább, akiket nem fogadott be a kollektíva.

De hogy visszakanyarodjunk a versenyhez, igen üdvösnék tartanak az itteniek a végleges gyakorlati szabályzat mielőbbi ki-



adását, mivel jelenleg az a helyzet, hogy a gyakorlatokon a régi szerint szerelnek, a versenyre viszont már az új alapján.

Ez utóbbiakkal kedvezőek a tapasztalataink, mert mérsékli a szerelősámok eltérő terhelését. Szeretnék azonban, ha nem csupán fényképeket mellékelnének az új szabályzathoz, hanem az egyes mozzanatokat bemutató alaprajzokat is, sőt azt is, hogy ne csak a szerelések menetét írják le, hanem az ismertetés az egyes számok feladatait külön-külön is tartalmazza.

A tavalyi sikert — akárcsak Debrecenben — a vásárhelyiek sem akarják csoportjuk vagy éppen a nyertes raj számára kisajátítani. Közös dicsőség ez — hangoztatják —, mert büszkéek rá, hogy olyan kiváló idősebbek tartoznak a közösségükhöz, mint *Szántó Sándor* ftórm., aki városi tanácstag is „mellékesen”, vagy *Görbe Sándor* ftórm., az egység „terképésze”, s akiknek példamutatása nélkül talán sohasem jutottak volna el a dobogó legmagasabb fokára.

Az immár nagyhírű két raj leghőbb kivánsága természetesen az elsőség megvédeése. Most azonban, hogy az érdeklődés középpontjába kerültek, egy kicsit presztiziskérdésnek tekintik a beszámolókra való jó felkészülést.

Az elmúlt fél évben igen jó átlageredményt értek el, de még nem olyat, amin ne lehetne tovább javítani. Persze, e téren nem országos rekord a cél, hanem a minél megalapozottabb tudás, mert hát a bajnoki cím tallopek közt erre is kötelez. (g—oz)



A kiképzési feladatok közül főleg a rádiózában értek el szép eredményeket a vásárhelyiek

Ez a gyakorlat már az ideji verseny előkészületeit szolgálja. A kép jobb szélén Tarnai ftórm., aki szerint sokat kell gyakorolni a tömlők zsinórgyenes kigurítását

JELENTŐSÉGÉHEZ MÉRTEEN...

Összeszerelhető sajtoló

faforgács épületek

NOGRÁDBAN a megyei tanács vb ülésén, Hevesben pedig a megyei pártbizottság adminisztratív és közigazgatási osztálya kibővített osztályértékelésén foglalkoztak a közelmúltban a testületi változás-újrajavaslatás előkészítésének, lebonyolításának tapasztalataival, s határoztak a kapcsolatos feladatokról.

Módunkban állt részt venni mindkét tanácskozáson, s így közvetlenül is tapasztalhattuk, mekkora fontosságot tulajdonítanak a tűzrendészetnek és milyen felelősségei tanúsít a párt- és tanács szervek megyei vezetése a tűzvédelem társadalmi bázisának kiszélesítéséért, szervezeti megerősítéséért, s a szervezet tevékenységének javításáért.

A VB-ÜLÉSEN dr. Szabó Lajos igazgatási osztályvezető jelentését vitatta meg a plénum; az osztályértékelésen a megyei parancsnok és a pártalapszervezet titkára irásos beszámolója szerepelt a megbeszélés napirendjén. Mindkét anyag elsősorban a végrehajtás eredményeiről, a tapasztalt negatív jelenségekről tájékoztatott, s egyúttal a szükségesnek vélt tennivalókat is felvázolta, jó alapot volt tehát a továbbiakat illető egységes álláspont kialakításához. Jórészt ennek tulajdonítható, hogy a vb, kevés kiegészítéssel, határozatait erőre emelte a javaslatot.

Figyelemre méltó, s a Nógrádban bekövetkezett pozitív irányú változás egyik főmórkéjeként is tekinthetjük azt a határozott állásfoglalást, amellyel a vb kimondta a testületek támogatása fokozásának szükségességét, s azt, hogy a tűzrendészeti bizottságok rendszeresen foglalkozzanak a testületek munkájával, a tüzőitök tevékenységének anyagi és erkölcsi megbecsülésével. A helyzet elemzésének alapságára val, s a további tennivalók helyes megítélésének bizonyítéka a határozatnak az a pontja is, amelyben a vb leszögezte: „...határozottabban kell törekedni arra, hogy minden tiszben alakuljon meg a tüzőitöráj”, s ehhez a tisz-ek területi szövetségeinek, valamint a járási mezőgazdasági és élelmiszerügyi osztályok segítségét látja szükségesnek.

Hasonlóan jelentősek a közgyűléseken elhangzottak nyilvántartásba vételét, s azok törvénrd megvalósítását; a „Tiszta szertár” mozgalom megindítását, továbbá a legeredményesebb munkát végző testületek jutalmazását; kimondó határozatok pontok.

A HEVES MEGYEI ÉRTEKEZLET elismerését fejezte ki a feladatok sikeres végrehajtásában közreműködő tanácsai és tűzrendészeti dolgozók munkásságáért. Horváth Ferenc osztályvezető elvtárs egyetértett a megyei parancsnok kiegészítő észrevételeivel, amelyekben a tanácsszervek testületekkel kapcsolatos tevékenységének néhány nem kellően tisztázott kérdését tette szóvá.

Az adminisztratív és közigazgatási osztály vezetője rendkívül pozitívnak minősítette a választások pótlás szervezetségét, a személyi változások tényét s azt a körülményt, hogy a testületekre, mint szervezett erőre, számítani lehet a közegében. Az új vezetőségek differenciált segítségére hívta fel a figyelmet, s arra, hogy az eddigienél is nagyobb gondot kell fordítani a politikai és szakmai képzés színvonalának növelésére, a tisz-ek és a testületek kapcsolatára. A megyei pártbizottság eddigienél határozottabb támogatását helyezte kilátásba, majd ígéretet tett: a PB javasolni fogja, hogy a járási pártvégrehajtó bizottságok tüzérek napirendre a testületek helyzetével való foglalkozást, s a pártbizottságok is nagyobb segítséget adjanak a jövőben a testületek munkájához.

MIUTAN a tanácskozásról a megyei tanács vb titkára és igazgatási osztályának más irányú elfoglaltsága miatt vezetősége távolmaradt, arról is megállapodás történt, hogy rövidesen módot találjanak egy ismételt közös megbeszélésre, ahol a tisztázatlan, a félreértésekre okot adható és az együttműködést megvezőlően érintő kérdéseket rendezik.

A Heves megyei pártbizottság adminisztratív és közigazgatási osztályának kezdeményezése nem mindennapos. Éppen ezért annak is nagyszerű példája, hogy ahol a pártvezetés így értékeli a tűzrendészeti jelentőségét, ott további eredményekkel számolhatunk.

— b —

Növekvő igények

Az ország fejlődő fa-termelése, a jó erdőgazdálkodás és faipar-fejlesztés következtében mind szélesebb körű a fa, illetve fa alapanyagú épületek építésének igénye. A kérdéssel az Országos Tervhivatal elnökhelyettese is foglalkozott, és állásfoglalás céljából megkereste a BM Tűzrendészeti Országos Parancsnokságát is.

A téma felvetése kapcsán — figyelembe véve az újonnan kialakult helyzetet — olyan állásfoglalás alakult ki, melynek értelmében tágabb lehetőség nyílik a fa, illetve fa alapanyagú épületek felhasználására. A tűzrendészetről szóló 1/1963. (VII. 5.) BM-számú rendelet 74. § (4) bekezdése értelmében legfeljebb kétszintű, szabadon álló létesítmény építhető égést késleltető anyaggal kezelt faszervezetből, a következők szerint:

- hétfélig ház legfeljebb 75 m²,
- gazdasági és melléképület legfeljebb 150 m²;
- sportlétesítmény legfeljebb 300 m²,
- személygépkocsi-szín legfeljebb 25 m² alapterülettel.

A belügyminiszter-helyettesi állásfoglalás szerint — természetesen égést késleltető anyaggal kezelt kivételben — a jövőben a következő fa- és fa alapanyagú épületek létesítésére nyílik lehetőség:

1. Üzlethelyiségek, ha azok:

a) kizárólag (C) — (E) tűzveszélyességi osztályba tartozó tevékenység számára szolgálnak;

b) legfeljebb 100 m² alapterülettel, kétszintes megoldással készülnek;

c) és elhelyezésük során az említett rendelet 47. § (2) bekezdésében foglaltakat kielégítik.

2. Családi házak, ha azok:

a) összesen legfeljebb 150 m² alapterülettel, kétszintes megoldásban készülnek;

b) (C) — (E) tűzveszélyességi osztályba tartozó, I.—II. tűzállósági fokozatú létesítmény tűzfalához, illetőleg szabadon álló kivételben egymástól, valamint köz- és lakóépülettől legalább 20 m távolságra épülnek.

3. Személygépkocsi-garázs, ha:

a) az legfeljebb 50 m² alapterületű;

b) összesen három 50 m²-es szekciót építenek össze, és a szekciókat egymástól az MSZ 595 sz. szabvány előírásait kielégítő tűzfalal választják el;

c) elhelyezésekor a 2. b) pontban meghatározott követelményeket megtartják, az-

zal a kivétellel, hogy két szekció összeépítése esetén a távolság 15 m-re, egy szekció, vagy annál kisebb garázs esetén pedig a tűztávolság 10 m-re csökkenthető. Eből is láthatjuk, hogy ma már megnövekedett alapterületű faépületek építhetők különféle célokra, ha megtartják a vonatkozó tűzrendészeti előírásokat.

Hulladékból, forgácsból

A tömör faszervezet alkalmazásán kívül előtérbe került a hulladékból, forgácsból készített építőelemek felhasználása is. A sokféle falelem közül továbbiakban a Soproni Faforgács Feldolgozó Vállalat által gyártott elemeket ismertetem. II. a bálákban tárolt forgácsot rázó rostán nagyság szerint osztályozzák, a különböző nagyságú forgácsot megfelelő arányban keverik, majd géppel szárítják. Jóllehet a szárítás 120—150 C°-on történik mégis előfordult, hogy kigyulladt a szárító gép. Ezért CO₂ (stabil)oltóberendezést szereltek fel, és a szárítási hőmérsékletet 10 C° alá csökkentették.

A szárítás után a forgácsot gyanta alapanyagú ragasztóval permetezik, és nagy nyomáson géppel sajtolják. Ezután újkétfős profilozó gépen megfelelő méretű vágják a falelemek gyártásához szükséges forgácslapokat, és az illeszkedő éleket koronnyal látják el.

A szabást és élezést követően enyvez sablonban kész elemekké enyvezik a szűleges ajtó- és ablaktokok beépítésévé együtt a falelem-alkatrészeket. A falelemeket csiszológépen síkban csiszolják, majd festékszóró gépen „Pirex” lángmentesítővel kezelik. Felületkezelés után szárított és raktározás következik.

Hasonló módszerrel készülnek különféle tartóelemek, ajtók, ablakok is, s így az egy épülethez szükséges főbb szerkezet elemeket lényegében sajtoló faforgács-lapokból készítik. Az elemek — a jó hőszigetelés biztosítása céljából — rétegesen készülnek, mégpedig oly módon, hogy a faforgácslap között levegőréteg alakul, a megfelelő távolságtartó lécek segítségével.

Vizsgálati eredmények

A gyártó cég az általa előállított új építőanyagot és épületervezetet a már idézett rendelet 2. § (6) bekezdése értelmében az ÉVM Építőipari Minőségvizsgáló Intézettel (ÉMI) megvizsgáltatás éghetőség és tűzállósági határérték szempontjából.

Az ÉMI éghetőségre vonatkozó vizsgálatának eredményeképpen a sajtoló faforgácslapot — mint anyagot — „Pirex” lángmentesítővel kezelve, a nehezen éghető építési anyagok csoportjába sorolta be.

A falemekeket — mint épületszerkezeteket — 2 réteg 30 mm vastag faforgács-lapon, közötté 20 mm vastag levegőréteggel, tehát 80 mm öszsvastagságban vizsgálták. A tűzállósági határérték meghatározása céljából az elemeket falvizsgáló kemencébe helyezték, és az „Épületszerkezetek tűzállósági határértékének meghatározása” című házi szabvány szerint vizsgálták.

A három elemmel elvégzett vizsgálat csaknem azonos eredményt hozott, és ennek értelmében állapították meg, hogy az ismertett faforgács építőelem mint anyag nehezen éghető, mint épületszerkezet pedig 0,80 óra tűzállósági határértékű.

A vizsgált anyagból készült szerkezet az MSZ 595 számú szabvány 3. sz. táblázata alapján kielégíti a III. tűzállósági fokozatú épületek válaszfalaira, illetve kéthéjú

Asztalosüzem épülete préselt faforgács falakkal és tetővel

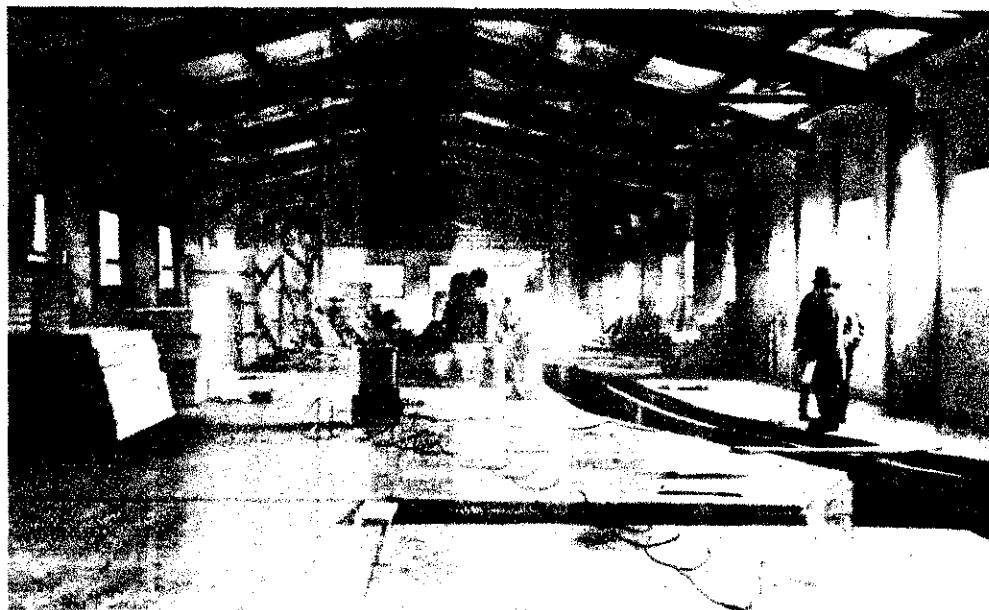

Bálázott faforgács tárolása



adott szakvéleményben sem az I., sem a II. fokú tűzrendészeti hatóság nem javasolta az építkezés engedélyezését. Az ennek ellenére végrehajtott építkezésért szabálysértési eljárás indult a létesítmény vezetője ellen.

Csak kísérleti jelleggel

Felülvizsgálati panaszbeadvány formájában az ügy a BM Tűzrendészet Országos Parancsnokságára került. A vállalat helyszíni szemle és a tervdokumentáció átvizsgálása alapján olyan értelmű szakvéleményt kapott, hogy a népgazdaság érdekeinek szem előtt tartásával a BM TOP nem kifogásolja az épület használatbavételét, de csak kísérleti jelleggel. Az üzem tűzrendészeti helyzetének javítása céljából azonban néhány intézkedés szükséges. Többek között három tűzszakaszra kell osztani az épületet, az üzem területén külső tűzcsapatot kell létesíteni, és meg kell teremteni a gyors tűzjelzés lehetőségét stb. Ez a példa is bizonyítja, hogy egyes esetekben feltétlenül szükséges a népgazdasági és

tűzrendészeti érdekek rugalmas összehangolása.

Ugyanez a vállalat — kísérleti jelleggel — faforgács építőelemekből néhány földszintes iker lakóházakat is felépített. Az anyag jó hőszigetelő tulajdonságainál fogva a kísérlet bevált.

Külföldön egyébként olyan több emeletes lakóépületek építésével kísérleteznek, melyekben a lakások válaszfalai könnyű, sajtolt faforgács elemekből készülnek, mozgathatók és így lényegében variálható a lakások alaprajzi elrendezése.

Összefoglalva megállapíthatjuk tehát, hogy a sajtolt faforgács építőelemek alkalmazása gazdaságos, ezek jó hőszigetelő képességüknél fogva előnyös szerkezetek, azonban felhasználási körük nem tetszés szerinti, mivel az éghető anyagok csoportjába tartoznak.

Ruppert Ferenc
tű. fhdyg., okl. építészmérnök

Kísérleti iker családiház faforgács építőelemekből

tetők tetőtér alatti födémére (álmennyezetére) előírt követelményeket.

Ebből is látszik, hogy (D) és (E) tűzveszélyességi osztályba sorolt tevékenységre minden megkötöttség nélkül, (C) tűzveszélyességi osztályba sorolt tevékenységre pedig csak egyes esetekben szabad épületet létesíteni e szerkezetből. (Pl. legfeljebb 100 m² alapterületű, egyszintes üzlethelyiséget.)

Az elemeket gyártó Soproni Faforgács Feldolgozó Vállalat azonban saját részére kb. 1800 m² alapterületű műhelycsarnokot épített, amelynek szerkezeti rendszere a következő:

Acélvázastartószerkezet, melynek függőleges oszlopait körülbetonozták, azonban a tetőszerkezet vasszerkezete szabadon maradt. Az épület körítő (vázkitöltő) falai az ismertett faforgács építőelemekből készültek, a hullámeternit tetőhéjazatot hordó elemek színt. Miután az épületben faforgács építőelemeket akarnak gyártani, az ott folyó technológiai folyamat a C tűzveszélyességi osztályba tartozik. Az ilyen építkezés nyilvánvalóan szabálytalan, mivel nem felel meg az 1/1963. (VII. 5.) BM-számú rendelet előírásainak. Ezért a ki-

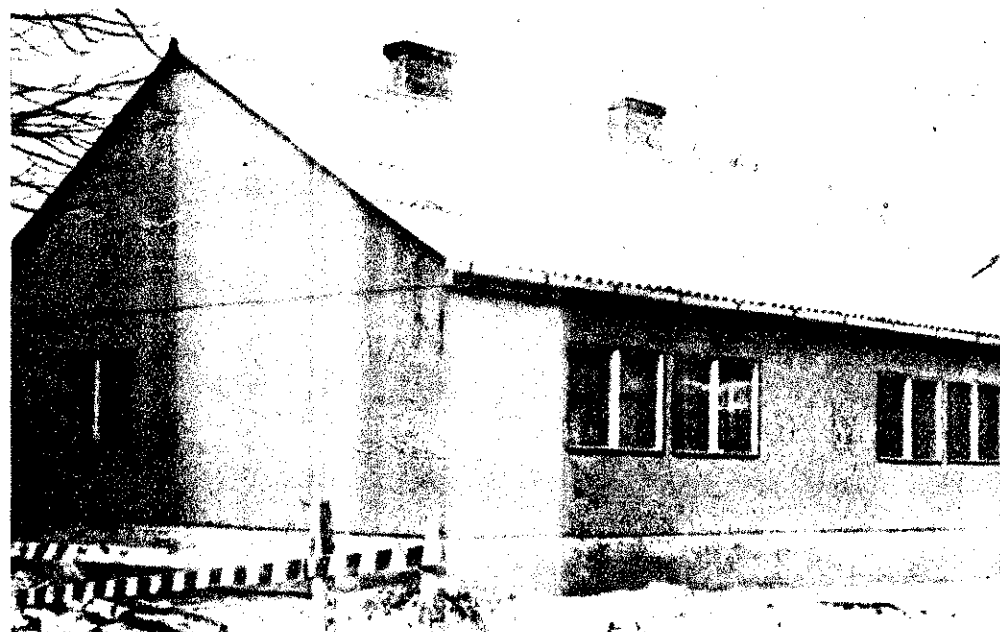

Felelősséggel, nagyobb önállósággal

— két tárca országos tanácskozásáról

Két minisztérium, a könnyűipari s a mezőgazdasági és élelmezésügyi tanácskozásán vettünk részt az elmúlt hetekben. Az 1967. évi tűzrendészeti tevékenységről és az ideai főbb feladatokról tárgyalt a tárcák vezetése. És bár két egymástól eltérő jellegű népgazdasági ágról van szó, mégis párhuzamot vonhatunk közöttük, mert elsősorban nem a különbség, hanem az azonosság dominált. Mindez az alapvető tennivalók, a fő célkitűzések és törekvések megegyezőségével magyarázható, amit egyetlen mondatban így összegezhethetünk: további erőfeszítéseket tenni a tűzrendészeti helyzet javítására. Ez csendült ki a beszámoló tartalmából, s a hozzászólásokból is ez az igyekezet érződött.

A referátumok — számos, gondot, nehézséget okozó és olykor nyugtalanító körülmény ellenére — a tűzrendészeti apparátus aktív tevékenységéről, eredményeiről és a tűzvédelmi helyzet javulásáról adtak számot, ami ugyancsak közös jellemvonása a két tanácskozásnak.

A könnyűipariak, egyebek között, a tűzrendészeti bizottságok még fokozottabb bevonását tartották szükségesnek a megelőzésbe, s azt kívánják elérni, hogy a bizottságok minden tagja egyaránt vegyen részt a kapcsolatos munkában. Nagy jelentőséget tulajdonítanak a vállalati szintű ún. tűzrendészeti tanácsoknak, s ezekben látják a termelés és a tűzrendészet összhangja megteremtésének, a kapcsolatos érdekek érvényre juttatásának legjobb lehetőségét. Hasonlóan kiemelten foglalkoztak a tűzrendészeti munkakörben dolgozók szakmai képzésének szükségességével, és területi tanfolyamokkal is (Budapesten, Győrben, Pécsen és Szegeden szerveztek ilyeneket) igyekeznek azt elősegíteni, meggyorsítani.

Egyértelműen állást foglaltak a létesítményi tűzoltók eddigi pozitív tevékenységét illetően, s hangsúlyozták részvételük fontosságát a megelőzésben. Ugyanígy a szocialista brigádokban rejlik kapcsolatos lehetőségek kiaknázására is nyomtatékosan felhívták a résztvevők figyelmét.

Újszerű, szokatlan volt számunkra, hogy az értekezleten a rendészeti vezetők és az igazgatási főosztályok, illetve osztályok vezetői is részt vettek, s a beszámoló is kb. fele-fele arányban foglalkozott a rendészet és tűzrendészet kérdéseivel. *Sütő Jenő* főelőadó is külön kiemelte ezt, majd azt a törekvést hangsúlyozta, miszerint a könnyűiparban célszerűnek látják a rendészeti és tűzrendészeti munka közös nevezőre hozását s ez az első ilyen értekezlet is mintegy kifejezője e központi törekvésnek. Mindezt a kapcsolatos, megnövekedett feladatokkal indokolta. Hogy azután e szervezeti megoldás mennyiben és konkrétan miként viszi előbbre a tűzrendészet ügyét, vagy hogy eddig milyen tények bizonyítják e módszer előnyét, arról nem esett szó. De arról sem, hogy a két egymástól teljesen eltérő jellegű munkaterület és tevékenység közé miként tehető egyenlőségjel, még akkor is, ha végső soron mindkettő a társadalmi tulajdon védelmére hivatott...

A mezőgazdasági és élelmezésügyi tárca értekezletéről csak az elismerés hangján szólhatunk. Szervezettsége, a beszámoló tartalma, a vitában részt vevők mondanivalója színvonalas ren-

dezvényvé emelte, s valósággal országos méretű tapasztalatcsófórumává tette a tanácskozást.

A referátum nem volt különösebben terjedelmes, inkább csak a leglényegesebb kérdések tárgyalására szorítkozott. Néhány iparág csak két mondatdal szerepelt benne, de ez a két mondat többet tartalmazott egy hosszadalmas felsorolásnál. Ahol szont indokolt volt, jegyezhettek eleget a résztvevők. És a ugyancsak a szervezők dicséretére válik: a tanácskozás anyagán összeállításakor csupán alig tíz hónapos tapasztalatokra támaszkodhattak. (Az persze más lapra tartozik, hogy az összevonást számos olyan ágazat került a hatáskörbe, ahol évek óta jól szervezett apparátus, hozzáértéssel irányította a tűzrendészeti munkát, s amelyről a beszámoló is elismeréssel nyilatkozott.)

Szakács Gyula főelőadó a beszámoló feladati részéből mindenekelőtt azt hangsúlyozta: a gazdaságirányítás új rendszerében a vállalatok, gazdaságok önállóságának növekedése szíveskeresen megköveteli, hogy a tűzrendészeti munkában is mir inkább érvényesüljön e szervek eddigienél is fokozottabb felelőssége a megelőző tűzrendészeti vonatkozások, szabályok végrehajtásáért, megtartásának ellenőrzéséért; a tűzrendészeti munkát tehát a gazdaságirányítás szerves részének kell tekinteni. Egyet a szervezeti és működési szabályzat új helyzetnek megfelelő megoldását is szükségesnek mondotta. Ezt követően szót emelt ellen, ha a kiépített és jól működő tűzrendészeti szervezetet — gyakorlati életre való helytelen hivatkozással — egyes szervek nélkül megszüntetnék. Azzal sem értett egyet, miszerint a tűzrendészeket egyéb feladatokkal túlterhelik, és ezzel lehetetlen teszik eredményes munkájukat. „A vállalat belső szervezetén kialakítása a vállalat igazgatójának feladata, de senki nem ledekizhet meg arról sem, hogy a jogszabályokban meghatározott tűzrendészeti feladatokat el kell látnia és azok végrehajtásáért felelősséget kell vállalnia” — mondotta többek között, majd tapasztalatcsere lehetősége megteremtésének fontosságáról, hasznos módszerek elterjesztése és alkalmazása, a propagandamunka fokozása szükségességéről beszélt.

Végezetül a tűzrendészeti munkások képzésének, a dolgozó oktatásának jelentőségét, az intézkedési tervek alapján történő munkavégzés, a körültekintő ellenőrzés szükségességére mutatott rá.

A tanácskozást követően alkalmunk nyílt elbeszélgetni *Vágó Odón* főosztályvezető-helyettesével a tanácskozást és a tárcák értekezletét érintő néhány kérdésről. Rendkívül pozitívnak ítélem meg az országos értekezlet munkáját; az összevonás óta elmúlt hónap tapasztalatairól is kedvezően nyilatkozott, s a jövőt illetően annak a meggyőződésnek adott kifejezést, hogy a tűzrendészeti szervek további segítségével képes lesz megoldani a könnyűipar feladatát a minisztérium és szerveinek tűzrendészeti feladataira. Hasonló optimizmus jellemezte *Szakács Gyula* főelőadó nyilatkozatát; ő is az eddigi eredményeket tekinti a továbbfejlesztés jó alapjának.

Dióhéjban ennyiben foglalhatnánk össze a tanácskozások anyagát. És még valami, amit mindkét helyen lemérhettünk: a tárcák tűzrendészeti vezetése felnőtt a feladatokhoz, az eltérő módszerek ellenére is világosan látja az előbbre jutás lehetőségeit, felelőssége, a korábbinál jóval nagyobb önállósága a fejlődés kedves biztosítékának tekinthető.

— beszteri —



A mezőgazdasági és élelmezésügyi tárca tanácskozásán *Szakács Gyula* főelőadó tartott beszámolót

A másik képen a referátumot hallgatják a Könnyűipari Minisztériumhoz tartozó létesítmények tűzrendészei



**Korrodeált
acélcső-
leágazás**

**Árokba helye-
zett PVC gáz-
vezeték**

ajánlatos vezetni aromás szénhidrogéneket (benzolt, xilolt, toluolt stb.) tartalmazó gázokat. Ilyen a világító és a városi gáz is.

Az aromás szénhidrogének ugyanis bizonyos koncentráció felett megtámadják és duzzasztják a PVC cső falát, ennek következtében csökken a cső szilárdsága.

A Ruhr és Saar vidéki távvezetékén áramoltatott 1—2 g/Nm³ (0,2—0,4 súly%) benzolt tartalmazó gáz azonban még nem okozott problémát a PVC gázvezetékek üzemeltetésében.

Hazánkban 1962 óta folytatnak kísérleteket a műanyagcsövekkel. A Tiszántúli Földgázszelő és Szolgáltató Vállalat Hajdúszoboszlón 2 km hosszúságú kísérleti elosztóvezetékét épített. Ezt a vezetékét két éve üzemeltetik. A Fővárosi Gázművek az elmúlt évben kezdett hozzá elosztóhálózat építéséhez, és ez év tavaszán folytatják a munkákat. A kísérletek nemcsak közcsövekre, hanem lakások gázvezetékeinek alkalmazhatóságára is kiterjednek. 1965-ig, tehát 3 évig három budapesti lakásban városi gázzal üzemeltettek kemény-PVC gázvezetékét. A 3 éves kísérleti üzemeltetést követően a Műanyagipari Kutató Intézet megvizsgálta a használt műanyagcsöveket. Megállapították, hogy a PVC csövek használat közben nem duzzadtak, nem deformálódtak, és nem váltak gázáteresztőkké, tehát továbbra is alkalmasak a gáz vezetésére.

A budapesti városi gáz átlagos összetétele:

Szendioxid	3 tf %
Nehéz szénhidrogének	1,3 tf %
Oxigén	0,3 tf %
Szénmonoxid	12,3 tf %
Metán	23,8 tf %
Hidrogén	34,8 tf %
Nitrogén	24,8 tf %
Egyéb szennyező anyag	0,7 tf %

A gáz szennyező anyagai:

Kénhidrogén	0,003 gr/Nm ³
Ammonia	0,04 gr/Nm ³
Naftalin	0,14 gr/Nm ³
Organikus kén	0,12 gr/Nm ³
Benzol	20,00 gr/Nm ³

A városi gáz, mintegy 0,7 tf% szennyező anyagai között a Ruhr és Saar vidéki gáz benzoltartalmának útszeresét kitevő benzol (aromás szénhidrogén) szerepel. A Budapesten lefolytatott kísérletek viszont azt bizonyították, hogy az alkalmazott PVC csövek még ettől sem károsodtak.

Az alifás szénhidrogének — ilyen a metán, etán, propán, stb. nem támadják meg a PVC-t. A kemény-PVC csövek ezért ilyen szempontból kiválóan alkalmasak földgáz vezetésére. A cseppfolyósított gázok, pl. a propán-bután vezetésére még nem használtak PVC-t. A cseppfolyósított gázok fizikai tulajdonságai azonban kizárták az ilyen irányú alkalmazhatóságot.

A műanyagvezetékek és a szabvány

Mint ismeretes, az MSZ 7048—63 sz. szabvány szerint kell készíteni a közhasználati és ipari célokra használt gázok szállítására alkalmas gázvezetéküket. E szabvány szerint a fogyasztó-

és csatlakozó vezeték anyaga varrat nélküli acélcső, vagy a védőhatóság előírásainak megfelelő acélcső lehet. Kis és közepes nyomású elosztóhálózatokhoz városi gáz esetében tokos, karimás öntöttvas csövek is használhatók, sőt még hegesztett lemezcső is.

Az MSZ 7048—63 sz. szabvány szerint tehát műanyagcső használható gázvezeték céljára.

Az OKGT kérésére — a népgazdasági érdekek figyelembevételével — azonban a BM TOP 2220/1/1966, majd 2036/3/1967. mon. javasolta a szabvány alóli felmentés megadását az MSZ-nak. A javaslat szerint a felmentés ideiglenes jellegű, és indokolt esetben a BM TOP visszavonhatja.

A műanyag gázvezetékek lakóépületben történt felszerelésénél a szerelést végző vállalat köteles tájékoztatni az I. tüztrendészeti hatóságot a felszerelés helyéről.

Az OKGT fél évenként beszámol a szereléssel és használati kapcsolatos tapasztalatokról és szakirodalom-kutatásról a TOP-nak.

Az érvényben levő rendelkezések értelmében tehát nincs akadálya a PVC csövek gázvezetékek céljaira történő kísérleti felhasználásának.

A kísérletek lefolytatása azért is fontos, mert a KGST adatok értelmében Magyarországnak kell kidolgozni a javasolt és a szerelési technológiát a kemény-PVC csövek gázipari felhasználására.

Az OKGT Műszaki Tanácsának Gázipari Szakbizottságának BM TOP véleményét is figyelembe véve, 1967 júliusában megtörtént ülésén úgy döntött, hogy az 1968—1970-ig terjedő gázproduktív végrehajtása során 400 km földbe fektetett vezetékét és 4000 fogasztóvezetékét kemény-PVC-ből készíttik el. Ez a mennyiség azonban csak 16%-a az összes szerelésre kerülő gázvezetékeknek. A gázszolgáltató vállalatok a kísérleti program bővítésével ismerkednek az új szerelési technológiával. Az üzemeltetés és a szerelési munkákhoz szükséges kapcsolatos tapasztalatok összegyűjtik a PVC gázvezetékekkel kapcsolatos tapasztalatokat. A szakmunkások kiképzése lényeges feltétele a PVC csövek széles körű alkalmazásának. Első lépésként a PVC csövek szerelésével már foglalkozó vállalatok fogják átképezni más vállalat dolgozóit. Végső megoldást az eredményez majd, ha a gázvezetés és készülékszerelés szakmunkás-képzésben megfelelő óraszámot biztosítanak a PVC csövek szerelésével kapcsolatos elméleti és gyakorlati oktatásra. Az oktatáson természetesen tűzrendészeti előírásokkal is foglalkozni kell.

A PVC csövek minősége és ára

A vonatkozó szabvány alóli felmentés nem azt jelenti, bármilyen minőségű műanyag- és PVC cső korlátlanul alkalmazható. Az OKGT Gázipari Főosztálya műszaki fejlesztési osztály 1-es számú műszaki előírása értelmében ugyanis a PVC csöveknek meg kell felelniük az MSZ 8000—61 számú szabvány 1., 3. 1 pontja követelményeinek. A gázvezetékek készítésére csúszjelű 6 atm.-ra és P³ jelű 10 atm.-ra szolgáló kék, illetve sárga színű kemény-PVC cső használható.

Az acélcső ára az átmérőtől függően 1,6—4,4-szerese a műanyagcsőnek. A földbe fektetett gázvezetékek esetén ez az arány módosul, hiszen a földmunka vagy az útburkolat helyreállítás, az acél- és műanyagcsöveknél egyaránt felmerül. Műanyagcsövek használatakor azonban megtakaríthatjuk az acélcső szigetelési költségeit. Nézzünk egy példát 6/4"-os csatlakozóvezeték költségeire:

	Fektetés Ft/m	Szigetelés Ft/m	Földmunka Ft/m	Össz. Ft/m
Acélcső	36,20	11,80	61,70	109,70
PVC-cső	8,—	—	61,70	69,70

Mint látjuk, a PVC cső fektetési ára jóval alatta marad az acélcsőnek. Nagyobb csőméretknél ez az arány tovább javul PVC javára. 1 m 200 mm átm.-jű utcai elosztóvezeték acélcső fektetési költsége 392 Ft/m + 50,60 Ft/m, azaz 442,60 Ft/m, ezzel szemben a PVC cső ára csak 149,50 Ft/m.

Hegesztett csökötés



Ragasztott csökötés



Ragasztott csökötés fém és műanyag



csővezetékek technológiája

A PVC csövek minősége lényegesen eltér a hagyományos acél, illetve öntöttvas csövektől. A PVC csövek szerelése és földbe fektetése is eltér a hagyományostól. A csöveket ragasztással kell kapcsolni egymáshoz, más csövekhez vagy pl. az acélcsőhöz. A szatlakozó és az elosztóvezetékek összeszerelésére, idomok, záróupakok készítésére műanyaghegesztés alkalmazható. Mindkét módszerrel szükséges a csövek előzetes, gondos megtisztítása.

A tisztítás:

1. a durva szennyeződések eltávolítása; 2. a tapadó finom szennyeződések eltávolítása; 3. a zsírtalanítás és szárítás fázisaiból.

A durva szennyeződések a csövek sérüléseinek, megfaragásainak veszélye miatt fakéssel kell eltávolítani. A tapadó szennyeződések vízzel való mosással, törléssel lehet eltávolítani. A zsírtalanítás acetonnal történik. Az acetont, mint ismeretes, tűz- és robbanásveszélyes folyadék. Ezért fokozott óvatossággal kell eljárni, főleg ha árokban végzik ezt a munkaműveletet. Ilyen műveletek végzésekor tilos a dohányzás és a nyílt láng használata.



A csővezeték homok- és téglafedése

A csőhegesztés:

Nem a hagyományos módon, hanem forrólevegős hegesztőpisztyóval végzik. Lényeges, hogy a levegő teljesen tiszta legyen. Ezért csak megfelelően előkészített szűrt levegőt lehet felhasználni. A levegő hőmérséklete nem haladhatja meg a 300 Celsius fokot. A hegesztőpálca anyagának azonos minőségűnek kell lennie a cső anyagával. A hegesztés ellenőrzésére nagyfeszültségű vizsgálóberendezés is használható, azonban mindenkor el kell végezni a yomásp próbát. A hibás hegesztést nem szabad javítani. A hibás hegesztést ki kell vágni, és újra kell hegeszteni. (A Fővárosi Gázműknél tompahegesztéssel is kísérleteznek.)

Ragasztás:

Az összeragasztandó csövek egyikét tokká tágtják. A tok méretét az MSZ 7909/1—64 sz. szabvány szerint kell megállapítani. A tok készítéshez villamos melegítő szerszámmal hevítik fel a csövet. A hőmérséklet azonban nem haladhatja meg a 140 Celsius fokot. A tok belső átmérője csak kb. 0,6 mm-rel nagyobb, mint a összeragasztandó csővége. Ezért nagyon kell ügyelni a gondos munkára.

Acélcsőhöz csak ragasztással lehet kapcsolni a PVC csövet. Ragasztás előtt a fém felületét is ún. fémtisztára kell megmunkálni.

Földbe fektetett vezetékek

A vezeték környezettől való távolságára, valamint a mélységi helyezésére az MSZ 7487/2—64 sz. szabvány az irányadó. A PVC cső környezetében legfeljebb + 25 Celsius fok lehet a talaj hőmérséklete. A PVC vezetékeket nem szabad vasúti és közúti hímvonalak alatt fektetni, vagy folyóvíz medrében fektetni. Töltések alatti átvételére az MSZ 7048—63 sz. szabvány szerint burkolócsövet kell alkalmazni.

A csőárok készítésekor biztosítani kell a vezeték lejtését és teljes elfekvését. A csövek alá homokágyat kell készíteni (lehet rostolt földből is!). A csövek felett 20 cm-es homokrétet, majd égett agyagtéglából fedő téglasort kell kialakítani. Az elkészült vezeték tömörségi vizsgálatát az MSZ 11 413 sz. szabvány szerint úgy kell elvégezni, hogy a vezetéken 30 cm föld legyen, de nem szabad földdel takarni a csőköteleteket.

Üzleten belüli vezetékek

A csatlakozó vezetéknek a vízzártól a gázmérőig terjedő része csak folytacél-csőből készülhet. Kétszintes, illetve pince esetén

háromszintes, egy bérleményt (lakást) képező lakóházban az alap- és a felszállóvezetékek is PVC-ből készülhetnek. (Tehát a vízzártól a házba vezető vezeték is.) Tűzfalon és tűzgátló falon csak folytacél-csővel szabad áthatolni, és úgy, hogy a PVC cső csatlakozása mindkét oldalról fél-fél méterre legyen a faltól. Más falon átvezető csövet külön PVC burkolócsőbe kell helyezni. A PVC csövek ragasztása nem kerülhet a falba. A PVC vezetékét 75 cm-enként bilincsbe kell fogni, de nem szabad a bilincseket szorosra húzni. A tömörségi próba vagy a használat során mutatkozó hibákat tilos ragasztással javítani. A hibás szakaszt ki kell vágni és új csődarab betoldásával szükséges megjavítani. — A PVC



Tömörségi próba

gázvezetékekkel ellátott minden lakásban fél évenként el kell végezni a tömörségi próbát, és erről jegyzőkönyvet kell felvenni. A fogyasztót — legkésőbb az üzembe helyezéskor — a gázszolgáltató vállalat megbízottjának ki kell oktatnia a PVC vezetékekkel kapcsolatos tudnivalókra. Ugyanakkor át kell adni neki az OKGT ismertetőjét, amelynek ellenpéldányán a fogyasztó aláírásával igazolja az oktatás megtörténtét és az ismertető átvételét.

Az üzemeltető felhívja a figyelmet, hogy a PVC csövek éghetőek és hőre lágyulnak. Nem szabad tehát ráirányítani a hőszigetelést, vagy nyílt lánggal érinteni. Lakástűz esetén az első teendő a gázmérő előtti főcsap azonnali lezárása.

A PVC csövekre bármit is tilos ráakasztani vagy rákötni (pl.: ruhaszárításkor), s tilos belekapaszkodni a csövekbe. A kemény-PVC csövek késsel faraghatók, de ez igen veszélyes, úgyhogy erre nyomtatékosan fel kell hívni a figyelmet. Arra is ügyezni kell, nehogy a gyerekek játékból megfaragják a PVC gázvezetékeket.

A használat során előforduló rendellenességeket azonnal jelenteni kell a Gázszolgáltató Vállalatnak, és ezzel egyidejűleg el kell zárni a gázfőcsapot.

Olvasóinkat nem akarjuk a PVC gázvezetékek alkalmazásának támogatóivá megnyerni cikkünkkel. Szeretnénk azonban, ha a népgazdasági célok megvalósítása során felmerült egyik problémát, a műanyag gázvezetékek alkalmazását reálisan ítélnék meg. Eppen ezért előnyös és hátrányos tulajdonságaikkal egyaránt meg kell ismerkednünk.

Ezúton kérjük olvasóinkat, hogy a műanyag gázvezetékekkel kapcsolatos észrevételeikről értesítsék a cikk szerzőit.

Szalontai Imre
tű. szds.
okl. vegyész-mérnök

Rácz József
tű. fhdy.
okl. vegyész

Irodalom:

SCHAACK, E. A.: Műanyagcsövek felhasználása a gázszolgáltatásban — GWF Das Gas- und Wasserfach 107/1966. 21. p. 581—585

Dötsch—Kegyess: PVC földgázvezetékek, Épületgépészet 15/1966. 4. p. 139—140.

Kegyess—Dötsch: Műanyagcsövek a gázvezetésben. Műanyag és gumi. 3/1966. 7. p. 221—223.

Kiss—Kovács—Mikós: Kemény-PVC csövek alkalmazása a kisnyomású budapesti városi gáz fogyasztóvezetékeknél. Műanyag és gumi. 5/1966. 1. p. 16—22.

Benes Zoltán: PVC csövek alkalmazása gázvezetékek céljára. Javaslat az OKGT Műszaki Tanács Gazipari Szakbizottságához OKGT Gazipari Főosztály, Műszaki Fejlesztési Osztály Bp. 1967. május 8.

1. sz. műszaki előírás: PVC gázvezetékek készítésére. OKGT Gazipari Főosztályának Műszaki Fejlesztési Osztálya, Bp. 1967. okt. 23.

Kovács László: Kemény-PVC vezetékekkel szerzett tapasztalatok. (Vizsg. jelentés 1966.)

György Lajos: Ásványolajipari korrózióvédelmi szimposium (előadás anyaga 1967.).



Vízzár

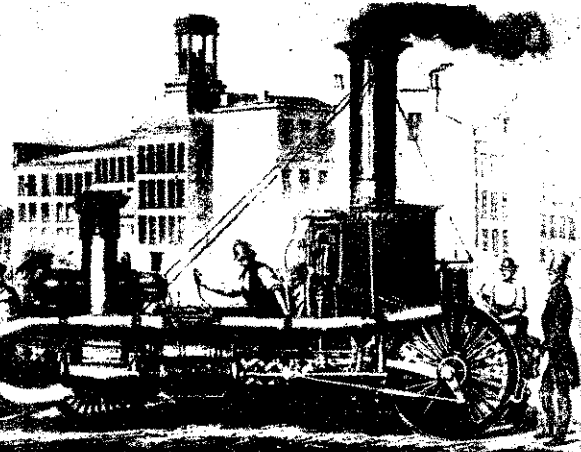
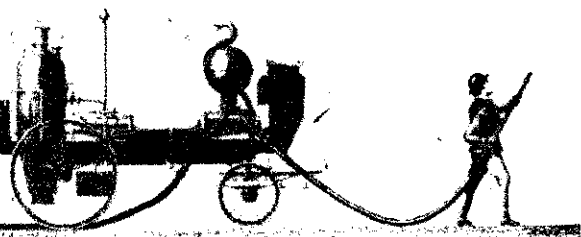
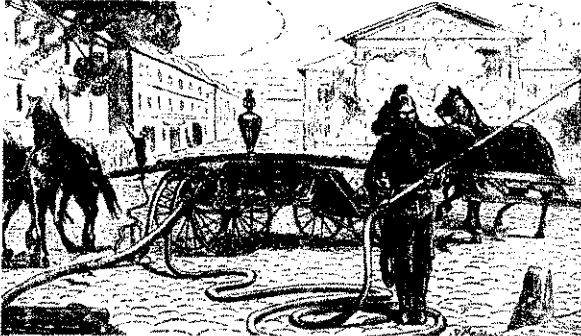

A középkorban a városok gyors fejlődésével együtt nőtt az igény a tűzoltófecskendők teljesítményének növelésére, korszerűsítésére is, mely az elmaradás óriás méretű tűzkatasztrófákat okozott. A kis teljesítményű vízpuskákat a legnagyobb kapacitású, de továbbra is kézzel működtetett dugattyús fecskendők váltották fel. Ezeket műszakilag többé-kevésbé jó szerkesztették meg, működtetésükhöz azonban sok ember erejére volt szükség.

A tűzoltószergyártók hamarosan új utakat kerestek az emberi erő helyettesítésére. Nem véletlen, hogy a tűzoltóságok a megoldással kecsegtető minden új találmányt kipróbáltak. Amikor lovakkal vontatták a tűzoltószereket, a kárhelyre történt megérkezésük után kifogták és félállították a lovakat. A múlt század közepén egy orosz embernek — édes megoldással — a lovak húzóerejével sikerült működtetnie a fecskendőt. Találmánya azonban nem terjedt el szélesebb körben. A tűzoltófecskendő meghajtási módját is a gőzgép forradalmasította. Az első gőzfecskendőre bejelentett szabadalom a magyar származású Szabó Pál fecskendőgyárosé. 1822-ben Bécsben adta be szabadalomigényét, arról, hogy sor került-e találmányának gyakorlati hasznosítására, nincs adatunk.

A szakirodalom Ericsson svéd mérnöknek tulajdonítja az első működőképes gőzfecskendő megszerkesztését, míg a kivitelezés (1829) angol John Braithwaite Gépgyár érdeme. Egy 10 lóerős gőzgéppel ké dugattyús szivattyút hajtottak meg. Gépüket 13 perc alatt fűtötték fel és akkor percenként mintegy 800 liter vizet szállított.

Az angol tűzoltóbrigádok vezetői egyáltalán nem lelkesedtek a gőzfecskendőért. 1839-ban ugyanis Braithwaite azzal a céllal jelelte meg gőzfecskendőjével a londoni tüzeseteknek, hogy gépe hasznosságát bebizonyítsa. A tűzoltók, féltve az oltásért kapott díjazást és egyéb jutalmait (pl. a szabad sörfogyasztást), minden alkalmat megragadva hogy akadályozzák a gép működését, nem egy esetben még a tömlő kivágásától sem riadtak vissza. Ilyen körülmények között az angol tűzoltóságok csak 1858-ban szereztek be gőzfecskendőt. Így aztán tulajdonképpen Amerika lett a gőzfecskendő igazi hazája. Ott ugyanis a gyakori nagy kiterjedésű tüzek és az emberhiány miatt kedvezően fogadták az új találmányt. Ericsson is Amerikába vándorolt, és ott szerzett további érdemeket a gőzfecskendő gyártásában.

1840-ben Paul Hodger már magánjáró gőzfecskendőt készített. Gépe még nagyon nehéz (kb. 8 tonna), és lassú járatú volt.

1858-ban Bostonban 4 gyár gőzfecskendője versenyzett egymással. A bírálók a kazán felhűtésének idejét, a vízszállító képességet, valamint a sugár kiövellési távolságát vetették össze. A legrövidebb felhűtési idő 8 perc 10 másodperc volt, a legnagyobb vízszállítóképesség 1500 liter, a legnagyobb sugártáv 50 méter! Később 1500 gallon (kb. 7000 liter) teljesítményű fecskendőket is készítettek. Egy 1873-as adat szerint akkoriban 1000 gőzfecskendő volt használatban az Egyesült Államok területén. Arra, hogy a gőzfecskendők milyen szerepet játszottak az amerikai tüzoltóságok történetében, jó példa az 1804. évi baltimorei tűzvész. Ekkor során egy egész városrész égett le, jóllehet 63 gőzfecskendőt vetettek a tűz ellen. Teljesítményük átlag 3000 liter/perc volt, s csak a vízvezeték ből 600 millió liter vizet szivattyúztak ki (kb. ennyi Budapesti vízellátás vízellátásigénye).

A magyar tűzoltóságok közül elsőként 1872-ben a budapestiek szereztek be gőzfecskendőt, és azt az év decemberében nyilvános próbán mutatták be a Duna-parton. A korabeli sajtó tájékoztatása szerint „törő magas” sugarat adott. Ezzel a beszerzéssel megelőztük Bécsét is, mi ott csak 6 évvel később állítottak szolgálatba gőzfecskendőt.

Az első magyar gyártmányú gőzfecskendő Pelleg Antal mérterve szerint 1876-ban készült el a Walsler-féle tűzoltószergyárban.

A magánjáró gőzautomobil-fecskendők nem terjedtek el nálunk. Ezeknél azzal segítették elő a gyorsabb kivonulást, hogy a szerelést előmelegítették a kazánjukat.

A gőzfecskendők a maguk idejében megbízható segítőtársak voltak a tűzoltóságoknak. Általában az 1920-as évekig használták őket Budapest 1926-ban állították le az utolsókat.

Az 1900-as évek elején kezdtek kísérletezni a villamos áramnak a tűzoltófecskendők meghajtására történő felhasználásával. Ezek a fecskendők még hálózatról kapták az áramot, ami erősen korlátozta alkalmasságukat. 1901-ben a Ganz és Társaság berlini gyár már centrifugális szivattyút épített össze villanymotorral. A villamos áramot magánjáró oltószerek meghajtására is felhasználták. Ezekre az ún. villanymotoros oltószereket a nagyméretű ólomakkumulátor-telep (8–10 mázsát tett ki a súly volt a jellemző. Szivattyújukat még gőzgéppel hajtották meg.

Próbákoztak ugyan az akkumulátor súlyának csökkentésével és ilyen járművek hatótávolságának növelésével is, ezek a szerek azonban nem voltak hosszú életűek. A robbanómotor feltalálásával létrejött új jobb hajtóerővel a tűzoltófecskendők történetében is új korszak kezdődött.

Daimler, Kurtz fecskendő-készítővel az első motoros fecskendőt 1888-ban konstruálta meg, és mutatta be. A dugattyús szivattyút a kőszén és petróleummal egyaránt működtethető robbanómotorral, szétlét közbeiktatásával hajtották meg. Indításkor külön petróleumtánnal kellett felmelegíteni az „égőt”.

Hazánkban az első benzínmotoros lövontatású fecskendőt 1901-ben Köhler tűzoltószergyár készítette Kassa város tűzoltóságának. Készsége, hogy a meghajtó motorja is magyar gyártmányú, a szomszédos Mayer cég készítménye volt.

A Köhler cég később is magyar motorokat, 10 lóerős, kéthengeres Csonka-féle benzínmotorokat alkalmazott dugattyús szivattyú meghajtására. A Csonka gyár utódja a Kismotor- és Gépgyár mind a gyártott robbanómotorokat tűzoltófecskendők meghajtására.

Időközben egyre nagyobb sikerrel alkalmazták a benzínmotor járművek meghajtására. A budapesti önkéntes tűzoltóság világviszonylatban is az elsőként kezdte meg a benzínmotoros tűzoltó-gépjárművek használatát.

80 éves a robbanómotoros fecskendő

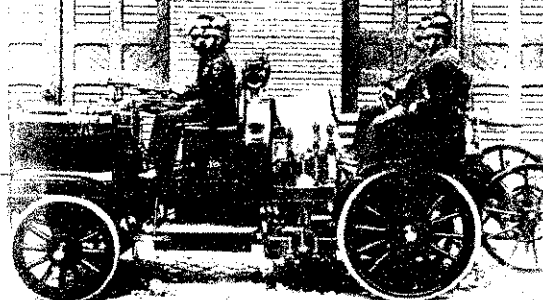

fecskendő kialakítását. 1902-ben ugyanis ilyen szert rendeltek meg a Magirus tüzoltőszergyártól.

Az új szer 15 lóerős, 2 hengeres villamosmágneses gyújtású Wartburg motorjával, tömör gumis kerekein 3 sebességgel (maximális sebessége 0 km óra volt) haladhatott. Öt tüzoltő számára volt ülőhely rajta, és a szükségesebb felszerelést vihette magával. Dugattyús szivattyúja perenként 500 liter vizet adott. Sokszor tett jó szolgálatot, 1905-ben pl. az öcé-féle fatelep tözsetekor 15 órától másnap reggel 3 óráig egyfolytában működött. Többszöri javítást és felújítást követően 1914-ig volt szolgálatban.

A robbanómotoros tüzoltőszerke 1910 után terjedtek el széles körben, mikor már lényegesen megjavult a robbanómotorok üzembiztonsága. A terjedésüket gazdaságosságuk is elősegítette.

A gyorsjáratú robbanómotorok tüzoltőszerkeknél való alkalmazása a felül közvetlen kapcsolatba hozható körforgó szivattyúk, köztük a centrifugálszivattyúk térhódítására vezetett.

Kezdetben mindenütt a jellegzetes nyitott karosszériájú tüzoltőszerke gyártották. Általában 8-10 tüzoltő részére biztosítottak rajtuk ülőhelyet; az oltáshoz szükséges felszereléseket részben az ülések alatt tartották, részben könnyen hozzáférhetően, nyitottan helyezték el. Az alkalmazott szivattyúk teljesítménye 800-2000 liter/perc közötti volt. Az első világháború után hazánkban is megkezdődött a tüzoltőgépjárműgyártás. A háborúból visszamaradt BMV-motorokat és alvázatokat használtak először a tüzoltőfecskendők gyártásában. A Teudloff-Dittrich szivattyúgyár 2000 liter/perc teljesítményű szivattyúit ilyenekbe építették e 1923-ban. Ezek voltak a híres „Niagarák”.

Még ma is előfordul, hogy a tüzoltóság fecskendőit „Niagara” néven mlegetik. Csak 1936-ban készítettek nálunk zárt felépítményű tüzoltőszert. A zárt karosszériával a tüzoltók körében gyakori hűléses megbetegedéseket igyekeztek megakadályozni. Nemesak a tüzoltók részére készítettek zárt fiúket, hanem a felszerelési tárgyakat is zárt szekrényekben elhelyezték. Így alakult ki a jellegzetes tüzoltőfecskendő-felépítmény.

A magyar ipar által a közelmúltban gyártott tüzoltőfecskendők közül Csepel D 710-esnek van legszebb karosszériája, ugyanakkor 5000 literes tartályában a kezdeti beavatkozáshoz elegendő vizet szállít. Ez ma már általános irányelv úgyszólván a világ minden országában. Az is általános manapság, hogy a jármű továbbhaladását biztosító motorral működőnk az 1500-2500 liter/perc teljesítményű szivattyúkat. Az új típusok kialakításakor a szerkesztőknek többek között az is az egyik céljuk, hogy szeren minél több hasznos terhet tudjanak elhelyezni. Ezt a célt szolgálja a felszerelési tárgyak súlyának a minimálisra szorítása és a szivattyúk önsúlyának a csökkentése. Ezért tértek rá, a bronz szerelvények helyett az alumíniumból készülték használatára.

Az alumíniumból készített legújabb 1 lépcsős centrifugálszivattyúknál yorsítóval előállított nagyobb fordulatszámú érke el a kívánt nyolást.

Régi igény az is, hogy a fecskendőkkel a legnehezebb terepen is megözelíthessék a kárhelyet. Ezt igyekeznek kielégíteni az Ikarus gyár legtöbb fecskendője a Csepel D 354, amelynél összkerekmeghajtást alkalmaztak. Valószínű azonban, hogy ezt a kérdést a légpárnás járművek újjak a közeljövőben megnyugtató módon megoldani. Itt kell megemlíni azt is, hogy az utóbbi időben a helikopterek is mind nagyobb szerepet kapnak, főként az erdőtüzek leküzdésében.

A gépjárműfecskendő meglehetősen drága felszerelés, beszerzését nem minden tüzoltóság engedheti meg magának. Másrésztől azonban nem is idokolt, hogy mindenütt gépjárműfecskendőket tartssanak készletben. zomban a kisebb falvak és üzemek részére készített fecskendőknel is a orszerűbb meghajtási módokat kellett alkalmazni a kézi meghajtás helyett. A robbanómotort ezeknél is kipróbálták, és elmondhatjuk, hogy a yakorlatban igen jól bevált tüzoltőszertípusokat sikerült kifejlesztteni. Isősorban a kismotorfecskendőkre gondolunk itt, melyeken egy 14-26 lóerős benzínmotorral hajtják meg a kisebb (200-800 l/p) teljesítményű szivattyút. Kézben, targoncán vagy járművön szállítják őket. A kismotorfecskendők gyártásában az egész világon arra törekednek, hogy a meghajtómotor egy lóerejére eső súly minél kisebb legyen. Az elsőknél még 1 kg/lóerő körüli értékek számíthatók, az újabbaknál viszont elérték a -7 kg/lóerő értéket. Az 1950-es években még lejjebb sikerült szorítani zt az értéket, mégpedig a turbinás hajtóművek alkalmazásával. Ezeknél ár mindössze 1-2 kg az 1 lóerőre eső súly. A Magirus tüzoltőszergyár l. 1958-ban bemutatott 80 lóerős 24 000 fordulatú gázturbinával működő- t 2400 l/p teljesítményű hordozható fecskendője mindössze 110 kg, súlyá- zhat háromszoros teljesítménye ellenére megfelel a szokásos 800-as kismotorfecskendőnek.

1963-ban a Wankel-motor hívta fel magára a tüzoltőszergyárak figyelt. A Magirus cég akkor 3,5 lóerős 5000 fordulatú Wankel-motort épített sze egylépcsős 400 l/p-es centrifugálszivattyúval. Összsúlya csak 50 kg, zhat majdnem egyharmada a hagyományos 400-as kismotorfecskendőé- ek.

Összefoglalóul megállapíthatjuk, hogy a tüzoltőszert-konstruktőrök yekzetek lépést tartani koruk technikai fejlődésével, és arra töreked- nk, hogy a tüzoltőgépezetek előállításakor minél hamarabb hasznossítsák technika új vívmányait. Főként az emberi erő megtakarításán fáradoz- nk sokat. Ezen a téren nem egy fontos iparágat megelőzve érték el kez- el sikereiket. A fejlődés, amint láttuk, a robbanómotor feltalálásával yorsult meg. Daimler és Kurtz érdeme, hogy 80 évvel ezelőtt elsőként lkalmazták az akkor még kezdetleges robbanómotort tüzoltőfecskendő meghajtására. Az azóta eltelt időszak alatt egyre megbízhatóbb, mind agyobb teljesítményű és jobb hatásfokú fecskendőket adott az ipar a izoltóságoknak.

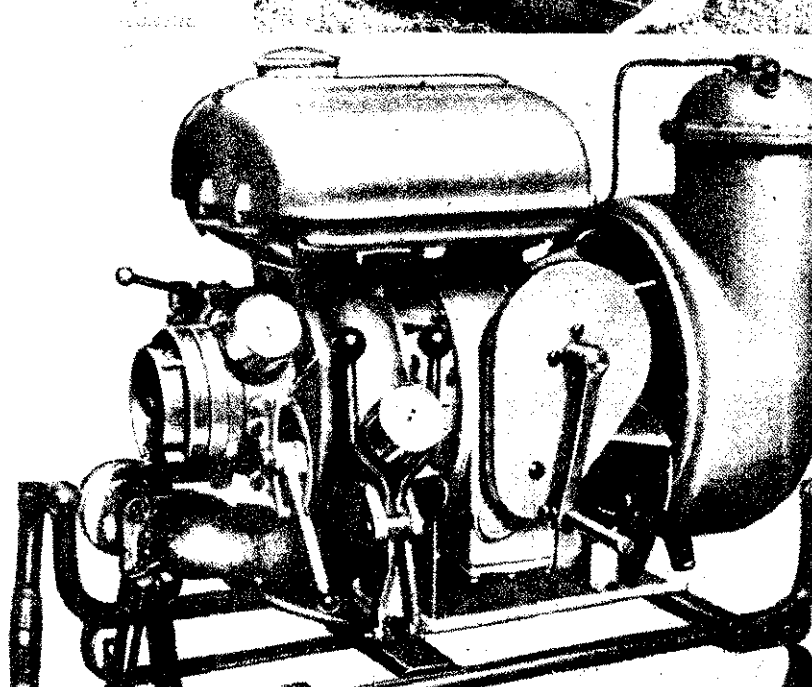
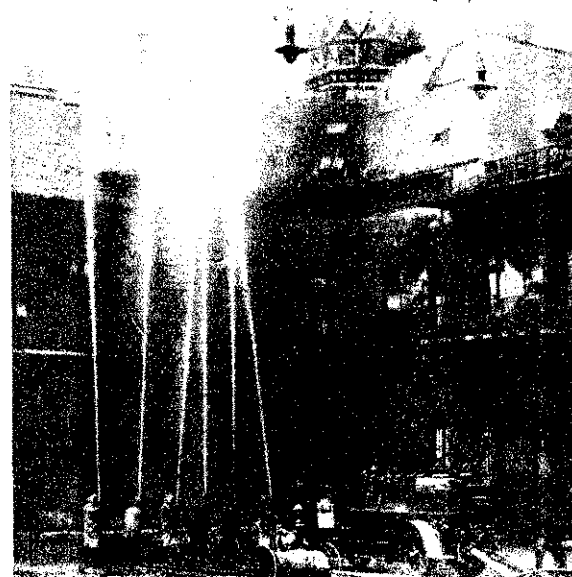



A BM TOP vendégeként április 8-12-e között számos önkéntes tűzoltó jutalomkirándulást tett Budapesten, és ennek során az épülő földalatti vasutat is megtekintették

Tűzrendészeti kiállítás

A Nógrád megyei tanács vb-ülése alkalmával, március 26-án fél tíz-kor tűzrendészeti kiállítás nyílt a tanács épületében. Első eset, hogy a falak között ilyen jellegű rendezvényre került sor. A 26 tablóból álló kiállítást meghívtak és tanácsai dolgozók jelenlétében dr. Szabó Lajos, a megyei tanács vb igazgatási osztályának vezetője nyitotta meg. A tűz megelőzés legfontosabb kérdéseivel foglalkozó színes, ötletes anyag a megyei parancsnokság szakmai irányítása mellett, a megyei tűzrendészeti bizottság gondozásában és az Állami Biztosító anyagi támogatásával készült. S terv szerint a járási székhelyeken és a nagyobb községekben is bemutatják.

Tetőtűz a Rózsadombon

Április 6-án kigyulladt Bp. II. kerület Bimbó utca 9. számú ötemeletes lakóépület tetőszerkezete. A tűz a padlástérben kialakított műhelyben keletkezett, majd átterjedt a tetőszerkezetre, és kb. 500 négyzetméteres területen égett. A kivonult tűzoltóegységek gyors és szakszerű beavatkozásukkal meg-

Hírek

akadályozták, hogy a lángok a lakásokra is átterjedjenek. 70 ezer forint kár keletkezett.

Robbanás egy gumijavító-műhelyben

Felrobbant április 8-án Pécsen, a Rákóczi út 78. sz. gumijavító műhelyben a présgép és a gumisütő berendezés. A káreset következtében Id. Sztankovics Ágoston, Mecsek Mátyas, Arató Tamás és Istapovics Béla gumijavító munkások súlyos, Magyar Istvánná takarított pedig könnyű sérülést szenvedett.

Leégett egy dohánypajta

A Borsod megyei Szentistván I. számú majorban március 23-án eddig ismeretlen okból leégett a VII. Pártkongresszus Tsz 40x10x8 méteres favázas, nádfalazatú, cserépfedésű dohánypajtája. A kár mintegy 200 ezer forint.

Trafótűz — macskától

Március 30-án rövidzárlatot okozott egy macska a Tiszántúli Áramszolgáltató Vállalat karcagi állomásán. A rövidzárlat következtében transzformátorláz keletkezett. A tűzet a karcagi parancsnokság egységei 1 hab- és 1 „E” sugárral oltották el. A kár 500 ezer forint.

Meggyújtotta a sertésolat...

Székelyhídi Gábor 5 éves hajdúsámsóni gyerek április 2-án játszódozás közben meggyújtotta a sertésolat. A tűz következtében olyan súlyos égési sérülést szenvedett, hogy a helyszínen meghalt.

KÜLFÖLDI HÍREK

Ausztráliában több helyen tüzet okozott a nagy kánikula. A sajtójelentések szerint Melbourne környékén a 41 fok feletti hőség miatt húsz helyen keletkezett tűz. A helyszíne kivonuló tűzoltóknak sikerült megakadályozniuk a lángok terjedését.

Az indiai Monghyr városka mellett kigyulladt a Gangesz. A páratlan tűzvészt az okozta, hogy a közeli olajfinomítóból gyúlékony anyagok jutottak a vízbe. A folyón több bárka elégett.

Tűz ütött ki Kaliforniában, a San Diego-i egyetem úrkutatási laboratóriumában, ahol ismeretlen tettesek időzírt bombát helyeztek el.

A közelmúltban tűz keletkezett a zágrábi szervesvegypari gyár egyik üzemi csarnokában. Oltás közben

két munkás súlyos égési sebek szenvedett, egy tűzoltó pedig a feloldó gázoktól mérgezést kapott.

Hatalmas tűz pusztított a hollandiai sassenneimi festékgyárban. gyár épületei porrá égtek. A láng ugyanis rendkívül gyorsan terjedtek, és mire a tűzoltók a helyszíre érkeztek, az épületek már leétek. A tűz továbbterjedését azonban így is sikerült megakadályozniuk.

Buenos Airesben, a reakciós kormány utasítására mintegy 300 könyvet elégették. Elsősorban a ladó írók művei váltak a tűz martalékává. A könyvégetéshez a tüntetőket is kirendeikék.

Hollandia északi partvidékén közelében tűz ütött ki egy nyug német hajón. A légénység nem képes elfojtani a lángokat, és bevetkezett a robbanás. A hajó süllyedt, de a személyzetek sikerült megmenekülnie.

Földcsuszamlás következtében mintegy száz tonna kő és föld hant egy genovai hatemeletes lakóházra. Az épület romba dőlt és embert maga alá temetett. A városban az olasz tűzoltóság aktív részt vett. A munkát azonban gyors megnehezítette, hogy a mas sziklatömbök voltak a tűtők útjában.

Jugoszláviában az elmúlt ötben átlag 9000 tüzeset keletkezett az anyagi kár értéke álland emelkedik. 1967-ben már 25 millió új dinár volt, háromszor annyi mint 1965-ben. A tüzek nagy részét a gondatlanság és a felelőtlenség okozta.

FEJTÖRŐ FEJTÖRŐ FEJTÖRŐ FEJTÖRŐ

VÍZSZINTES SOROK: 1. EZ NAGYOBB VESZÉLYT JELENT, MINT AZ ANYAG, MELYBŐL KELETKEZETT. 14. Vércsatornáiban. 16. Idegen férfinév. 16. Adot betűzet. 17. Madár, melynek szobra is van. 19. Keleti férfinév. 20. Elektromossági gyárunk. 21. Azt. 22. Képző. 24. Ken. betűi. 25. Mértani fogalom. 27. Hal, de mégsem az. 28. Nap igéje is. 31. 00000. 32. Nem ebben. 33. Igekötő. 34. El lehet esni benne! 37. Már, latmul. 38. Pertut ivott. 40. Lopva elvesz. 42. A POR EGYIK FAJTÁJA. 43. Félig metsző! 44. Dallam. 47. Van ilyen szülő is. 48. Egyik egyetemünk (röv.). 50. Csavar. 51. Mőgéje, eléje, de melléje is! 52. Mássalhangzó fon. 53. Mint előző, de másik! 55. Idegen levegő. 56. Mint 52., de ez is másik! 57. S! 58. Jármi.

FÜGGŐLEGES SOROK: 1. Élettársamat. 2. Patakocskák. 3. A POR MÁSIK FAJTÁJA. 4. Gyümölcs. 5. Szovjet folyó. 6. Szovjet nép. 7. Egzotikus állat. 8. Húz. betűi. 9. Részben ráolvad! 10. Sára azonos hangzói. 11. NAO. 12. Keresztül forró sodó. 13. Oserdei növény. 18. A VÍZSZ. 42. ES FÜGG. 3. IGEN VEZÉLYES, MERT EZT KÉPEZHET. 21. Vigyázó. 23. AAAAA. 26. Sokszor „fűbe harap”! 27. Mint 27. 28. Víz-sza: friss. 30. Vissza: közepébe. 35. Karolás. 36. Épület volt. 38. Ital. 39. Rágásfőt (-). 41. A német betűsor utolsó betűje. 42. Olasz pénz röv. 45. Shakespeare-király! 46. Fekad, de visszafelé. 49. A máj valódeka. 51. Szfn. 54. Egyszerű gép. 56. Mint 56.

Megfejtésül az alábbi sorokat kell beküldeni: vízszintes 1., 42., függőleges 3. és 18.

Be kell küldeni továbbá a pontokkal megjelölt kockákban levő betűkből összeállítható szót, ennek alkalmazása célszerű a por lekötésére.

A helyesen megfejtők között könyvjutalmakat sorsolunk ki. Megfejtési határidő: 1968. május 20. K. I.

A 4. számban megjelent kereszt-rejtvény helyes megfejtése a követ-

kező: A FELÜLETNEK A TERGATHOZ VALÓ VISZONYAI TERFOGAT SÚLYÁTOL, NEDV SEGTŐL.

A pontokkal megjelölt kockák összeállítható szó: TOMOREBB. Könyvjutalmat nyertek: Ba József, Szeged; Kránitz Endr Dunakömlőd; Péva Mihály; Kódi.

A nyereményeket postán küldjük el.

1	2	3	4	5	6	7	8	9	10	11	12	13
14							15					
16					17		18			19		
20				21					22	23		24
			25	26			27		28		29	30
			31				32				33	
34	35			36		37				38		39
40						41			42			
43				44		45		46				47
48			49		50						51	
52			53	54		55				56		57
			58									



A XIV-XVI. ker. parancsnokság segítségével a XVI. ker. tanács 4 tablóból álló vándorkiállítást készített

Március 27-én a Mezőgazdasági Gépjavító Vállalat művelődési otthonában tűzrendészeti kiállítással egybekötött tanácskozást rendeztek a kerületi vállalatok vezetői részére



OLVASÓINK leveleiből

Tűzoltók Vietnámért

tiszszazderkényi parancsnok-párti- és szakmai vezetésének deményezésére az elvtársak elirozták, hogy szerény lehetősé-
khez képest részt vesznek a vietnami szabadságharcosok segítéséért folyó akcióban.

gyakorlati megvalósítás sem ké- sokáig. Kovács Imre tű. őrm., vezetőségi tag tudomására ju-
ugyanis, hogy a sajóörsi nykalász Tsz két épületet vá-
lontásra. Miután megállan-
kunk Kangyera József tsz-el-
kel, megkötöttük a szocialista
zódést a munka elvégzésére.

feladatot határidő előtt végre-
ottuk. A parancsnokság szemé-
állománya teljes létszámmal
adó és lelkiismeretes munkát
zett.

y történt, hogy március 29-én
be is fizethettük a munkáért
2000 Ft-ot a 172 525 K-95 szá-
csekkzámlára.

KOVÁCS ALBERT

tű. alhdgy.

MSZMP alapszervi titkár

Tiszszazderkény

mezőkövesdi parancsnokság
sztottai is részt vesznek a hős-
nami nép szenvedéseinek eny-
séért országszerte kibontakozott
galomban. A parancsnokság
sztottai egyöntudten vállalták,
y április havi illetményükből
esen 900 Ft-ot ajánlanak fel a
es célra.

BARTA KÁLMÁN

tű. főtrm.

alapszervi titkár

Mezőkövesd

mét megrendezzük!

Lenfonó és Szövőipari Vállalat
n az évben is meghirdette
egységeinek tűzrendészeti ver-
ét. Az egyes versenypontokkal
egelőző tűzrendészeti előírások
tkzetesebb érvényesítését, a
csolatos feladatok eredménye-

MAGYAR TŰZOLTÓ

magyar tűzoltóság folyóirata

keszti a szerkesztő bizottság

Felelős szerkesztő:

Beszteri Lajos
tűzoltó alezredes

Szerkesztőség:

V. Néphadsereg u. 9.
Telefon: 313-700.

ja a BM Tűzrendészet Országos
Parancsnoksága

első kiadó: **dr. Micskó Rudolf**
Terjeszti a Magyar Posta

53/2 — Zrínyi Nyomda, Bpest,
F. v.: Bolgár Imre

INDEX: 25 604

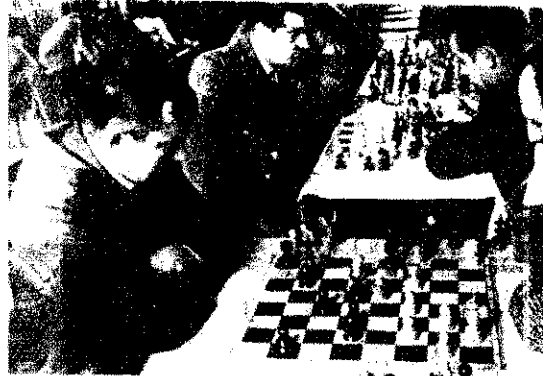

Két pillanatkép a sakkversenyről: előtérben Hontvári János szds., a X. kerületi csapat egyik erőssége. A másik felvételen a budapesti par.-ság és a III. ker. találkozájának egyik mozzanata, bal szélien Galambos, szemben vele Havasi

Sport

Csapatbajnok: a III. kerület

Március 25-26-án bonyolította le a BM középfokú sakkbajnokság döntő mérkőzéseit a Budapesti Tűzrendészeti Parancsnokság. Az elő-mérkőzések legeredményesebb nyolc csapata között körmérkőzéses formában dönt el a bajnokság sorsa. Az egyes találkozók szoros, színvonalas küzdelmek alakultak ki a bajnoki pontok megszerzéséért.

A III. kerületiek fordulóról fordulóra szorgalmasan gyűjtögettek pontjaikat, és végül is — meglepetésre — fél pontos előnnyel megnyerték a bajnokságot az igen komoly játékerőjű BTP csapata előtt.

A bajnokság végeredménye:

I. III. par.-ság 14 pont
(Szegedi Mihály tű. főtrm., Havasi István tű. őrm., Kárai Sándor tű. őrm.)

II. Budapesti Tűzr. Par.-ság 13,5 pont
(Galambos Ferenc tű. főtrm., Varga Mihály tű. főtrm., Viczko Andrástű. főtrm.)

III. XIV-VII., par.-ság 12,5 pont
(Hernádi Tibor tű. szds., Virág István tű. főtrm., Ancsán Nándor tű. főtrm.)

IV-V, IX. és X., par.-ság 10,5 pont
VI. V-VI-VII., par.-ság 9,5 pont
A kétnapos „marathon” verseny zökkenőmentes megrendezése a BTP szolgálati és kiképzési osztályának érdeme.

-K-

Ismét a XIII. kerületiek

A BUDAPESTI PARANCSONOK-SÁG a kerületi egységek csapatainak részvételével 1968. április 18-

19-én rendezte meg az 1968. évi középfokú asztalitenisz-bajnokságot. A rendezőbizottságot nem kis feladat elé állította az a körülmény, hogy — nem kevesebb, mint 15 csapat csaknem 80 fővel nevezett be a versenyre. Negatívumként kell megemlítenünk azonban, hogy a kirás ellenére a IV-V, a IX. és a XXII. kerületi parancsnokságok nem neveztek be, noha a felkészülés lehetőségére náluk is ugyanúgy adva volt, mint másutt.

AZ ELSŐ NAPON a selejtező mérkőzéseket bonyolították le a másnapi 6-os döntőbe jutásért. Már ekkor kiderült, hogy az idei verseny jóval színvonalasabb a tavalyinál, mert magasabb szintű a résztvevők felkészültsége. Ezt bizonyították az izgalmas mérkőzések, valamint az is, hogy több esetben szoros küzdelemben dönt el egy-egy csapat továbbjutása. Végül is a repülőtérről, a Nemzeti Szabadkikötő-bei, az V-VI-VII., a XIII., a X., valamint a III. kerületi csapatok kerültek a döntőbe.

A döntőt körmérkőzéses formában bonyolították le, tehát minden csapat játszott egymással, és a nyert mérkőzések s a játszmák száma döntötte el az első, illetve a helyezések sorrendjét.

A DÖNTŐ TALÁLKOZÓIT IS MAGAS SZÍNVALONAL és szoros küzdelem jellemezte. A csapatok felkészültséget tanúsítják, hogy mind az első, mind a helyezések sorsa minimális különbséggel dönt el. Az egyéni mérkőzések közül külön ki kell emelni a Tóth V. hdgy. (XIII.) — Zagya P. tiz. (III.), a Hetényi F. főtrm. (Repülőtér) — Szikora S. főtrm. (XIII.), a Marczinka J. őrm. (XIII.) — Lehoczky Gy. (Szabadkikötő) között lejátszott összecsapásokat.

A középfokú asztalitenisz-bajnokságot végül is a XIII. kerületi parancsnokság csapata nyerte, tegyük hozzá megérdemelten, hiszen a döntő során egyetlen mérkőzés sem vesztett.

A VERSENY VÉGEREDMÉNYE:

1. XIII. (Tóth Vilmos hdgy., Marczinka István őrm., Szikora Sándor főtrm.) 5 gy. 2. Szabadkikötő 4 gy. 3. III., 2 gy; 4. V-VI-VII., 2 gy; 5. Repülőtér 1 gy; 6. X., 1 gy.

A XIII. kerületiek győztes csapata



KÖRTVÉLYESI ISTVÁN

tű. főtrm.

Bicske

Körülbelül ezt mondhatnám és még talán annyit, hogy az említett versenyek során értek el eredményeket a bicskei járás testületi, azonban ezekkel még korántsem lehetünk minden tekintetben elégedettek.

Mármint ami Kovács Istvánt illeti, véleményem szerint jogosan tekinthetők példaképüknek a bicskei járás többi területfelelősei. Az idős nyugdíjas tűzoltó ugyanis igen alapos, mondhatnám minőségi munkát végez. Emellett ő készíti elő az etyeki ifjúsági önkénteseket a tűzoltóversenyekre.

A kilátásba helyezett jutalmakat végül is a vezetőség-választó közgyűléseken adták át, s egyben bejelentettük, hogy a vetélkedés folytatódik.

Április 21-én Lábod községben az év első versenyeként rendezték meg a nagyatádi járás önkénteseinek találkozóját. A községi tanács nevében Benke Imre vb-elnök üdvözölte a 42 csapat tagjait és a vendégeket, majd – a Himnusz elhangzása után – Fejes József, a járási tanács vb-titkára méltatta az esemény jelentőségét.

A verseny joggal kiérdemelte a szép számmal megjelent közönség elismerését. A csapatok kitűnően szerepeltek, s az értékelő bizottság is kiválóan látta el a feladatát. Valamennyi szerelőraj fegyelmezetten küzdött az elsőségért.

Az első helyezeket Csököly, Somogyuszab, Beleg, Nagykorpád, Tarany és Szabás csapatai szerezték meg, valamint a nagyatádi fonalgyáriak, akik két győzelmet arattak a négyszázás kategóriában.

— 02 —



... rendezték meg a nagyatádi járás önkénteseinek találkozóját. A községi tanács nevében Benke Imre vb-elnök üdvözölte a 42 csapat tagjait és a vendégeket, majd – a Himnusz elhangzása után – Fejes József, a járási tanács vb-titkára méltatta az esemény jelentőségét.

A verseny joggal kiérdemelte a szép számmal megjelent közönség elismerését. A csapatok kitűnően szerepeltek, s az értékelő bizottság is kiválóan látta el a feladatát. Valamennyi szerelőraj fegyelmezetten küzdött az elsőségért.

Az első helyezeket Csököly, Somogyuszab, Beleg, Nagykorpád, Tarany és Szabás csapatai szerezték meg, valamint a nagyatádi fonalgyáriak, akik két győzelmet arattak a négyszázás kategóriában.



Bevetés előtti percek...

(Riport a 12-15. oldalon)

MAGYAR TŰZOLTÓ
A HAZAI ÉRTELMEZÉS FOLYÓIRATA

XX. évf. 6. sz. 1968 június





MOSZKVAI tűzoltók

A közelmúltban ünnepelték fél évszázados évfordulót a tűzvédelemről szóló lenini dekrétum kibocsátásából. Ebből az alkalomból közöljük az APN hírügynökség riportját Moszkva tűzoltóiról.

A tűzvédek már ösödök óta súlyos csapást mértek Moszkvára. Sok évszázados történelme során több ízben is szőlván teljesen leégett. A faépítmények könnyen a lángmortalékai lettek, és sok száz ember is életét vesztette egy tűzvészben.

A tűzrendészetről szóló lenini dekrétumban fektették alapjait annak, hogy korszerű felszereléssel lássák el a város tűzoltóságát, és a tűzvédelemben is alkalmazzák a legújabb vívmányait.

Ma már vajmi kevés emlékeztet a régi Moszkvára. A faépítmények egy-két emeletes házak helyén új lakótelepek létesülnek, méghozzá szórólág magasházakból.

A szovjet főváros vertikális növekedését természetesen nem hagyják figyelmen kívül a mérnökök. Olyan automatikus létrákat és más gépjárműveket terveztek, amelyekkel nagy magasságokban is biztonságosan működhetnek.

Emellett különleges konstrukciójú, nagy sebességű és teherbíró gépjárművek egész sorával is ellátták a moszkvai tűzoltókat. Az új felszerelést talpas sugárcsővel száz méternyi távolságból is óriási vízsugárat lövellhetnek a tűzre.

A tudományos és kísérleti intézetben az automatika meg az elektromos tűzvédelmi felhasználását is vizsgálják.

Persze, akármilyen korszerűek is a felszerelések és a megelőzés, gondatlan emberek Moszkvában is okozhatnak károkat.

Egy művegtagokkal foglalkozó intézetben elektromos szabálytalan használatából tűz ütött ki, és nagy károkat okozott. Súlyos emberáldozatokat okozhatott volna, hiszen itt nyírták a károkat kezelni.

A riasztott egységek azonban, mint B. Popov professzor az intézet igazgatója köszönetlevelében írta:

„Lazarenko kapitány vezetésével a nagy lángok elbeugráltak az ablakokom, és a tüzet percek alatt likvidálták.”

Alexandr Tatjanyin három évtizedes szolgálata alatt szintén sok börtörténetet látott a lángok körül. Amíg csak nem vonult nyugdíjba, addig nem ment ki a lángok közül. Amíg csak nem vonult nyugdíjba, addig nem ment ki a lángok közül. Amíg csak nem vonult nyugdíjba, addig nem ment ki a lángok közül.

Ugy látzott, végleg búcsút kell mondania szeretett hivatásának. Hetetlen akaratereje és az állandó tréningek azonban hozzásegítettek a hivatásához, és az állandó tréningek azonban hozzásegítettek a hivatásához, és az állandó tréningek azonban hozzásegítettek a hivatásához.

Hősiességéért a legmagasabb elismeréssel: Lenin-díjjal jutalmazták.

A moszkvai tűzvédelmi-műszaki kiállításon történt külföldi turista hosszasan nézegette a moszkvai tüzes szemléltető összehasonlító adatokat, amelyek szerint a város tüzes fővárosban kevesebb tüzeset jut ezer lakosra, mint például Párizsban, Londonban és New Yorkban.

— Mindez, amit itt bemutatnak — mondotta tolmács —, tehát: korszerű műszaki eszközök, automatika, kimentőeszközök nálunk is megvannak. Mégsem értem, miért lehetnek New Yorkban több tüzes, mint Moszkvában. Ott tartózkodom az önök városában, de még egyetlen tüzes gépjárművet sem láttam káresethez vonulni...

— Ez valószínűleg annak tulajdonítható — válaszolt idegenvezető —, hogy nálunk a hivatásos tűzoltókon kívül százezernyi önkéntes is őrökdi a tűzvédelmi rendszar megartására, és szükség esetén érvényt is szereznek ezek. Ha pedig káreset történik, akkor gyakran saját erőikkel kezik meg.

Az idegenvezető nem tévedett, hiszen sok moszkvai önkéntes büszkén a Legfelső Tanács Elnöksége által adományozott tüzoltó rendet, vagy más kormánykitüntést.

A szovjet főváros hivatásos tűzoltósága pedig a Lenin-rend és a Vörös Zászlórendjének tulajdonosa.

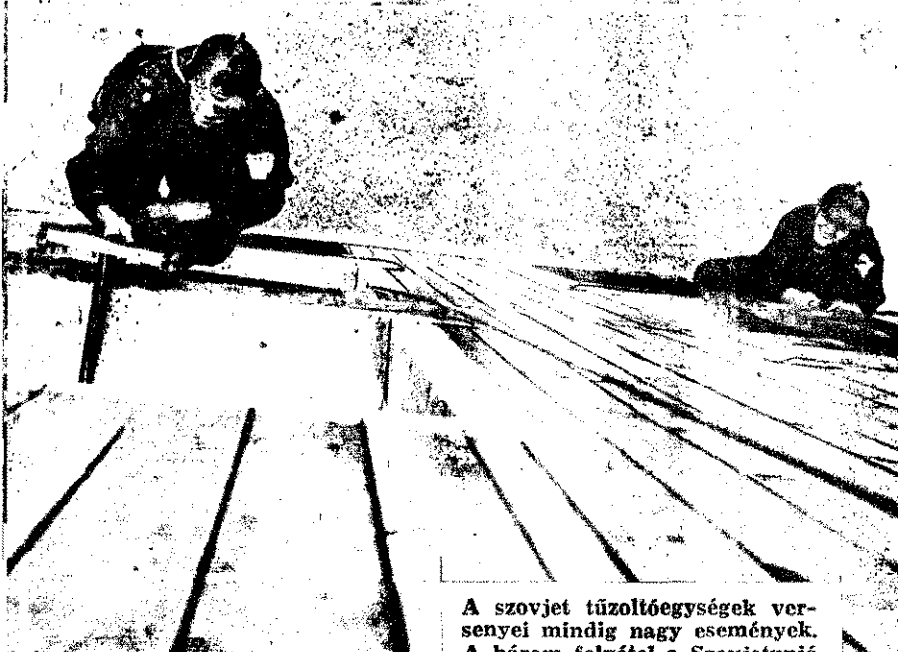

A szovjet tűzoltóegységek versenyei mindig nagy események. A három felvétel a Szovjetunió tűzoltóportolójának bajnokságán készült. Az elért eredményeket ugyanúgy nyilvántartják, mint más sportágakét.





BNV-n láttuk

első két felvételen a ŽKV-A 14-es típusú gyepi tűzoltógépjárművet mutatjuk be, amely gégnységgei együtt kismotorfecskendőt, oltóhabot és egyéb felszereléseket szállít

Télelemzypari Művek nagy teljesítményű porralóitól is szép érdeklődést keltettek

alsó képen a Magirus FLF 24-B 5-ös repülő fecskendő látható. Szivattyúja 2400 percilleres

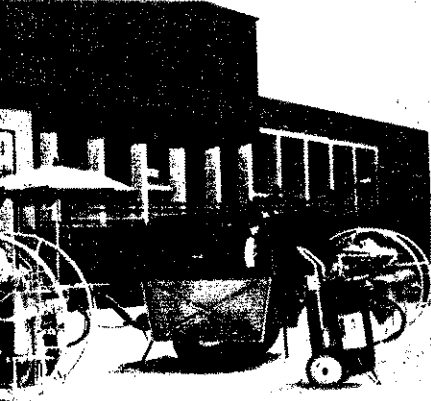
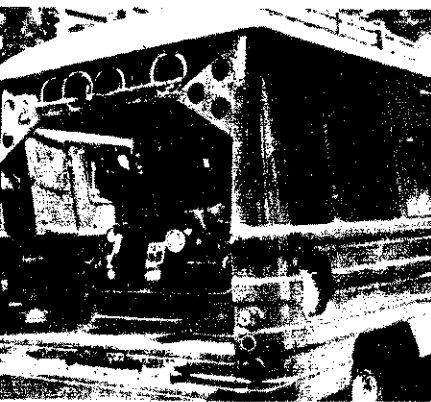

A felkészültség próbái

Írta: Horváth Károly tű. alez.

A most következő hetek, hónapok az ország valamennyi tűzoltótestületében a versenyekre való felkészülés jegyében telnek el. Minden testület és létesítményi önkéntes tűzoltóság ott akar lenni, bizonyítani kíván, s nem utolsósorban el szeretne jutni a járási, megyei elsőségig, sőt néhányan még tovább: az országos tűzoltóversenyig.

A közelmúltban befejeződött testületi vezetőségválasztások során olyanok kerültek a testületek élére, akik megfelelően képesek irányítani és segíteni a feladatok eredményesebb ellátását. A választások előkészítése és lebonyolítása valamennyi testülettől jelentős szervezőmunkát igényelt, s ebben a vezetők és tagok szinte kivétel nélkül derekasan részt vettek.

A testületek többsége pozitívan értékelheti az utóbbi időszakban végzett munkát, a megelőző és mentő tűzrendészeti tevékenységet. Az elmúlt négy évben az önkéntes tűzoltó területfelelősök évről évre mind több, összesen 100 000 intézkedést tettek a tűzrendészeti szabálytalanságok megszüntetésére, és a testületek mintegy 7300 tűz oltásában vettek részt, méghozzá általában igen eredményesen.

Szervezeti erősítésük is sikeres, hiszen négy év alatt 101 500-ról 116 000 főre emelkedett a létszámuk, s ezen belül is jelentős az ifjúsági tűzoltók számának kb. 11 000 fős növekedése. Főként a KISZ-szervezetek aktívabb segítségével, valamint az Ifjú Gárda szervezése járult hozzá a fiatalok nagyobb arányú bekapcsolódásához.

Ilyen előzmények után következtek el az idei versenyek, az önkéntes és létesítményi tűzoltók felkészültségének jó erőpróbái. Felelőségüket csak növeli az a körülmény, hogy ez évben négyfokozatú találkozókra mérik össze erejüket. A járási versenyeken továbbjutók egy része újabb egy hónapig készül a megyei versenyre, míg az itt is továbbjutóknak július és augusztus hónapokban kell javítaniuk a teljesítményükön az országos döntőig.

A tűzoltóversenyek nemcsak hagyományos találkozók, hanem olyan rendezvények, ahol a rajok egészséges küzdőszellemmel bizonyítják, hogy eleget tettek önként vállalt kötelezettségüknek: mindenkor készen állnak a nép javainak védelmére.

A tűzoltóversenyek jelentősége elsősorban abban van, hogy fejlesztik az igényesebb szakmai követelmények teljesítését, ugyanakkor mintegy fokmérőit az elméleti és gyakorlati tudnivalóknak. A versenyeken és a felkészülés során következetesen törekedni kell a szerelési idő – a másodpercek – csökkentésére, egyben az elméleti képzettség növelésére. A résztvevők következetes munkával javítják az elért eredményeket, a feladatok még sikeresebb ellátásának céljából.

A részvételt és jó felkészülést a testületek ma már erkölcsi kötelességüknek tekintik. Így van ez rendjén, mert a működő testületek és egységek már olyan színvonalat értek el, hogy nem kell tartaniuk a járási vetélkedőkön való részvételtől. A részvétel és a gondos felkészülés természetesen valamennyi testület működésének nyilvános kifejezője is.

Az idei erőpróbák, mint minden esztendőben, ezúttal sem pusztán a versenyek jegyében zajlanak le, mert a felkészülés és a versenyek időpontjai az évben is egybeesnek a nyári mezőgazdasági tűzvédelem előkészületeivel. Így lesznek a versenyek egyben az egész önkéntes tűzoltóság ütőképességének kifejezői is.

Ütőképészen azonban nemcsak a tűzoltásra való felkészülést, a gyors és szakszerű beavatkozást értjük, hanem a színvonalas megelőző tűzrendészeti munkát is. A testületek helytállásának a négyfokozatú versenyből következő hosszabb felkészülés, valamint az elméleti és gyakorlati ismereteik magasabb szintű elsajátítása eredményeként abban is realizálnia kell, hogy magas szinten segítik a nyári mezőgazdasági munkálatok tűzvédelmét.

Köztudott dolog, hogy a testületi tagság helytállása, áldozatkészsége, a tűzrendészet iránti ügybuzgalma nem ismer határt. Mindenhol ott vannak, ahol a társadalom és az állampolgárok kéri, igénylik segítségüket, ahol a tűz elleni védekezés szükségessé teszi közreműködésüket.

Az önkéntes tűzoltók munkásságának értékét az is növeli, hogy közülük egyre többen a tűzkárok megelőzéséért és elhárításáért is odaadón fáradoznak.

Csak elismeréssel szólhatunk tevékenységükről s azokról az eredményekről is, melyeket a tűzoltóversenyeken elérnek. E sorok írásakor még nem fejeződtek be a járási versenyek, de az eddig látottak alapján is leszögezhetjük: minden szintű találkozón megalapozottabb felkészültség, több áldozatvállalás szükséges, mint a korábbi években.

Csakis ily módon érhető el ugyanis, hogy a testületek megvédjék, s tovább öregbítsék az önkéntes tűzoltói munka hírnevét és becsületét. Az eddig megtartott versenyeket tűzoltókhöz méltó fegyelmelzettség, jó felkészültség és sportszerű magatartás jellemezte. Egyik-másik járásban azonban még akad javítani való a szerelési idő csökkentésében.

Bár, holtversenyt kivéve, minden kategóriában csak egy-egy raj győzhet, mégis helyénvaló leszögeznünk, hogy nemcsak az első, második, harmadik és a további helyezettek érdemeinek elismerést, hanem valamennyi olyan résztvevő is, aki mindent megtett a hosszas előzetes felkészülésért s elméleti és gyakorlati képzettségének növeléséért.

E versenyek bizonyos mértékig az önkéntes tűzoltóság harcalképességének is mutatói. Az igazi harcot azonban valamennyi testületnek a munkaterületén kell megvívnia, a tüzesetek megelőzése és a tűzkárok csökkentése érdekében. Eppen ezért csak az a testület tekintheti magát igazán elsőnek, amelyik úgy szervezi meg a munkáját, hogy községében, termelőszoövetkezésében a lehető leghatásosabban segíti elő a közösség által megtermelt javak tűzvédelmét.

Népköztársaságunk egyházpolitikája alapvetően érvényre jut hazánkban. Az állam és az egyházak viszonyát a mindkét fél számára elfogadható egyezmények kielégítően szabályozzák. Növekszik az olyan lojális papok száma, akik elfogadják, sőt magukénak vallják társadalmunk fejlődésének 1945 utáni eredményeit, ugyanakkor a reakciós egyházi erők visszaszorulnak. A helyzet ilyen alakulása elválaszthatatlanul összefügg pártunk és kormányunk következetes marxista-leninista politikájával, és annak megvalósulásával az élet minden területén. Türelmes egyházpolitikánk erősítette a vallásos dolgozók bizalmát a párt és a kormány politikájának egésze iránt. Ennek eredményeként a vallásos dolgozók is növekvő aktivitással vesznek részt a szocializmus építésében.

Ez a helyzet nem egy csapásra alakult ilyené. Hosszú, szívós harc előzte meg a külső és belső reakció minden rendű és rangú elemeivel. A reakció összehangolt ereje sem volt képes azonban megakadályozni a szocialista fejlődésünket. S bár ez nem volt töretlen és egyenletes ütemű, hazai és nemzetközi sikerei mégis elenyészővé csökkentették, majd illuzórikussá tették a kapitalizmus visszaállításához fűzött reményeket.

A felszabadulás után

A felszabadulás után, a népi demokratikus forradalom kibontakozásával összhangban, a kommunisták és más progresszív erők a türelem jegyében törekedtek az új állam és az egyházak viszonyának normalizálására. Az egyházak és vezetők nagy részének politikája s tevékenysége azonban ellentétes volt ezzel, hiszen a felszabadulás előtt hazánk Európának olyan vallásos országa volt, ahol az egyházak — a polgári fejlődés elmaradottsága miatt is — nemcsak ideológiai, hanem jelentős gazdasági és politikai hatalommal is bírtak. A kizsákmányolókkal összefonódva nagy befolyásra tettek szert az ország életében, és közvetlen politikai tevékenységükkel is védtek az úri Magyarországot. Természetesen saját hatalmas földbirtokait, bank- és ipari részvényeket, az ország kulturális életében játszott kiemelkedő szerepüket is védelmezték ezzel. Közismert például, hogy az egyházak kezén volt az elemi iskoláknak háromnegyed része, a középiskoláknak pedig egyharmada. Több vallási könyv jelent meg, mint természettudományi, orvosi és közgazdasági együttvéve.

Jelenleg némely — főleg katolikus — papok szeretnék elhitetni, hogy a Horthy-rendszerben csak kihasználták az egyházat. Persze, az igazság itthon nem növelné népszerűségüket. Nyugatra disszidált társaik azonban már nyíltabban fogalmaznak. Egy Angliában megjelent könyvben leírják, hogy a horthysta „ellenforradalom tana nem volt keresztényellenes... Ellenkezőleg, keresztény mozgalomnak indult, és hangsúlyozta minden vonatkozásban keresztény jellegét... a katolikus egyház közjogi és politikai hatalom maradt... az egyházi földbirtokok érintetlenek maradtak. Mindkét körülmény az egyházat a nép nagy tömegei fölé emelte.” Valóságos földi hatalomról és ennek a védelmére való összefonódásról volt szó tehát minden egyház esetében, még ha a részletekben akadtak is különbségek, hiszen közülük a katolikus egyház hatalma volt a legerősebb, és legnyíltabban látható minden haladással való szembenállása.

A felszabadulás után a baloldali erők, élükön a kommunistákkal, azzal biztatták a tömegeket, hogy képesek vagyunk a romok eltávolítására, az ország helyreállítására és arra, hogy elinduljunk a haladás

útján. Bár a papság, főleg az alsópapság egy része is egyetértett a demokratikus változások első megnyilvánulásaival, az egyházak — főként a katolikus — hivatalos vezetése és a papság konzervatív része a politikai reakció oldalára állt, és a tömegek vallásosságát is kihasználva próbálta meg szembefordítani a dolgozókat a létrejövő népi hatalommal. Támadták a földreformot, mert az súlyos csapást mért az egyházak gazdasági hatalmára. És mivel politikai előjogaik is megszűntek, szoros szövetségbe léptek a régi rend minden hívével, hogy visszaszerezzék őket. Mindszenty összehangolva burzsoá támogatóival, több körlevélben a sivár kilátástalanság, a nemzeti gyász hangulatát terjesztette. Az 1945-ös fordulatot úgy jellemezte, hogy az rosszabb helyzetet teremtett a Muhi, Mohács, Majtény és Világos utániánál.

A népi állam türelmes politikáját az állam és az egyházak viszonyának rendezésére gyengeségnek vélték. Korábbi befolyásukat szilárdnak, változathatatlannak gondolták, és számítottak a külső, belső reakció támogatására. Mindezek alapján nem reálisan mérték fel az erőviszonyokat, s amikor a haladó gondolkodásuk figyelmeztettek politikájuk felülvizsgálásának szükségességére, ezt is visszautasították. A katolikus klerus szinte megdöbbentő cinizmussal foglalt állást e kérdésben az Egyházi Körirat 1945. október 2-i számában: „Vesztettünk-e utat? ... Mulasztottunk-e valamit, amiért bűnhődnünk kellene? ... A múltból igazán semmit sem kell sajnálnunk. Útjaink jók voltak, irányt nem tévesztettünk, nincs törés, nem kell eldobnunk, és újra kezdenünk mindent.”

A népi demokratikus rendszer elleni aktív harcuk azt tükrözte, hogy még nem dőlt el, ki veszi kézbe majd osztatlanul a hatalmat — a burzsoázia vagy a munkásosztály. Az egyházak reakciós vezetői még reményt láttak a burzsoázia győzelmére, és saját politikai, gazdasági hatalmuk védelmében is segítettek a burzsoáziát a munkásosztály törekvéseivel szemben.

Az állam és az egyházak közötti megállapodásokról

A Kommunista Párt és a baloldal összefogott erői a népi demokratikus átalakulás fő feladataira irányították figyelmüket. A

reakció elleni harcban a tömegekre maszkodtak. Kezdetből hangoztatták egyházakkal való megegyezés óhaját, voltak a vallásos tömegek kultikus nyelével. Felléptek az egyházak olyar rekvéseivel szemben, amelyek vallási zésnek igyekeztek feltüntetni a reálpolitikai tevékenységük elleni követeltet harcot, és leleplezték a klerus szándékait. Az egyházak a fordulat nek tapasztalatai alapján, a hatalom folyó harc eldőlte után kezdték megérteni, hogy a további nyílt harc a már amú megrendült pozíciók újabb gyengüléséhez vezetne, és megtették az első lépéseket: állam és az egyházak viszonyának rendezésére. De még ezeket a lépéseket is a főnfele egyházak erőviszonyai határozták meg, ugyanis nem egyszerre vették t másul a körülmények megváltozását. A tolikus klerus vezetői még a többi egyzakkal 1948-ban kötött megállapodás követően is úgy vélték, elég erejük, hogy dacolhassanak a dolgozók hatalm Mindszenty még kiközösítésével fenye azokat, akik támogatják az iskolák állsítását. Reakciós papok — Mindszenty az élen — államellenes összeesküvé vettek részt. De csalódtak számításail mert lépéseik ellenkező hatást váltotta mint szerették volna. A vallásos, de p kailag már öntudatosodó dolgozók min kább szembefordultak az egyházi re politikájával. Gazdasági hatalmának vesztése után a politikai tömegbef gyors csökkenése és a népi demokra állam kemény fellelései az összeesküv kel szemben, a katolikus egyházat megegyezés keresésére készítette.

A megegyezés alapjaként tehát, az házak kényszerültek belemegyezni a v ment változásokba, vállalni a népkö saság törvényeinek megtartását, és ígérni, hogy támogatják a nép békete véseit. Nem jöhet létre ugyanis mege zés a nép érdekeit védő állam és a zsákmányolókat politikailag védő eg zak között. Az egyházak — ha nem is időben — belátták, hogy rendszerel megnyilvánulásaikkal teljesen kor közre szorulnak. Szűkültek szervezeti teik, mert az állam felszámolta a reakciók legális bázisát képező szerz rendekeket. Fokozódott a papság pol differenciálódása is, ami ugyancsak g gítette az egyházakat. A megegyezé nyege, hogy az egyházi reakció vere szenvedett, nyílt bázisa megszűnt, il litásba szorult. Az egyházak hivatal kötelezettségeket vállaltak törvény megtartására és a reakciótól való elha lódásra. Elfogadták az állam beles jogát valamennyi olyan kérdésbe, a mind az államot, mind az egyhá érinti. A vállalt kötelezettségek m hatást is keltettek, mert belátták, ho nem tartják meg őket, akkor lejár magukat. A megegyezések mindkét fé mára elfogadható módon körülírták a lási kultusz gyakorlásának egyes k seit. Az egyházak számára megmar lehetőség a pápi utánpótlás biztosít

A Magyar Népköztársaság egyházpolitikája

szkaptak néhány középiskolát, és működésükhöz a katolikus egyház — a tanfőshoz szükséges létszámmal — újból léthozott három férfi és egy női szerzetesndet. Jelentős része a megegyezésnek, gy az állam húszéves időtartamra váltta az egyházak anyagi támogatását. A egegyezések az első nagyobb egyházpolitikai sikerként könyvelhetők el, és joggal cinthetjük az állam meg az egyház viönyában bekövetkezett fordulat első fons állomásának.

szocializmus építésének kezdetei

A megegyezések után az egyházpolitikán az volt a fő feladat, hogy a megállapások megtartására szorítsuk az egyházat, s ezáltal is normalizáljuk az állam és egyházak viszonyát. A papság politikai fferenciálódása nyomán megalakultak a pi békebizottságok. Létük és tevékenységük azt eredményezte, hogy az egyház belében is szervezett erő lép fel a reakcióval szemben. Az egyházi vezetés sem gyhatta figyelmen kívül a vallásos töegek politikai magatartását tükröző állfoglalásaikat. A papi békemozgalom a akciós rágalakkal szemben beszédesen kumentálja, hogy az aktív hitbizalmi tevékenység nem teszi lehetővé az állampolgári kötelességek teljesítését. Államunk érvényesítette beleszólási jogát a politikailag fontos egyházi kérdésekbe, beérítve a megfelelő személyek kiválasztását is a fontosabb egyházi vezetői beosztások betöltésére.

Mindezekkel egyidőben és kölcsönhatásban a párt, az állami szervek és a tömegervezetek fokozták aktivitásukat a valóságos világnézet elleni eszmei harcban, a megek között erősebb körű világnézeti velőmunka bontakozott ki. Az eszmei harc középpontjába — helyesen — a politikai klerikalizmus vallásos ideológiai tételeinek leleplezése került. Többféle ok miatt azonban a vallásos ideológia elleni harc leegyszerűsödött, összekeveredtek politikai és ideológiai formái, az ateista opagandában a vallással szemben az állam szerepének túlhangsúlyozása és a állási tételek közvetlen cáfolata olyan lyt kapott, hogy mindez gyengítette e munka hatékonyságát. Az ötvenes évek első felében az egyházpolitikai tevékenysgre is rányomta bélyegét a párt egész politikájában jelentkező hibák, a cikkk-vonal hatása.

Nem hanyagolható el, hogy ebben az őben kemény harcot kellett folytatni az egyházi reakció megújuló támadásainak szsaverésére. A reakció kiépítette illellis vonalát, méghozzá bizonyos egyházi vezetők közvetlen támogatását és az egyházak nemzetközi központjainak támogatását élvezve. A Vatikán egyértelműen agáévé tette a monopoltörvények hideghárus politikáját, és aktívan részt vett a szocialista országok elleni támadásokban. A reakciós nyugati egyházi körökkel együtt zító politikai anyagok tömegét juttattak az országba, papnak álcázott kémekeket ldtek hazánkba, és irányították a belső

reakciós erők akcióit. Jól jellemzi a Vatikán ez irányú buzgóságát, hogy XII. Pius pápa megtiltotta a papoknak és hívőknek a szocializmus írásban, szóban, cselekedetben történő támogatását. Ártalmas tendenciának nevezte a szocialista országok egyházaiban megnyilvánuló törekvést az állam és az egyházak normális viszonyának alakítására. XII. Pius óva intette az egyháziakat „a hamis együttélés tevékenységétől” és azt bizonygatta: „Összegegyeztetetlen dolog, hogy valaki az Úr asztalánál és az Úr ellenségeinek asztalánál is akarjon ülni.”

Az egyházi reakció elleni harc sem volt teljesen mentes az ötvenes évek elején elkövetett hibáktól, de ezeknek kevésbé súlyos kihatásai voltak, mint más területen. Az 1955–56-as években inkább abból származtak károk, hogy lebecsültük a reakció erőt, az egyes csapásokból olyan következtetésre jutottunk, hogy a reakció elszigetelődött, erői már nem jelentékenyek. Ennek a hibás értékelésnek súlyos cáfolata volt az 1956-os ellenforradalom, amikor az egyházi reakció gyorsan talpra ugrott, sikerült jelentős számú egyházi pozíciót visszaszereznie, és szétverné a papi békemozgalom. A három legnagyobb egyházban Mindszenty, Ravasz és Ordas püspökök neve fémjelte a reakció tevékenységét. Főként a vallásos embereknek az ellenforradalom szolgálatába állítására törekedtek. De akadtak olyan papok, akik részt vettek a fegyveres harcban és gyilkosságok elkövetésében is.

Sikereik azonban, bár az ingadozó papokban is illúziókat keltettek, rövid életűek voltak. A fegyveres ellenforradalom leverése után azonban a harc még nem fejeződött be. Az ellenforradalmi erőknek a konzolidációt akadályozó tevékenységéhez kapcsolódva, az egyházak reakciós vezetői „kulturharcot” provokáltak, a megfélemlítéstől, bántalmazástól sem visszariadva akarták kieroszakolni a hitéleti aktivitást és az egyházi vezetésben szerzett pozícióik megerősítését. A tényleges erőviszonyokkal nem számolva, a katolikus reakció erői 16 pontos memorandumban foglalták össze különféle és elfogadhatatlan követeléseiket. A munkás-paraszt hatalom erélyes ellenlépésekkel válaszolt a reakció támadásaira. Rendezte a hitoktatást, és fellépett a beiratás körüli egyházi szabálytalanságok ellen. Megkövetelte az állam előzetes hozzájárulásának kikérését a fontosabb egyházi kinevezésekhez. A szigorúbb ellenőrzés céljából kormánybiztosok kerültek a püspöki székhelyekre. Újjászerveződtek a papi békebizottságok, és megalakult az Opus Pacis, a püspöki irányítás alatt álló katolikus békemozgalom.

Az ellenforradalom leverése után

Mindez a szocialista rendszer konszolidálódásával egyidőben és annak hatására ment végbe. Az egyházi reakció támadásait sikerült visszaverni, a lojálisok pozíciói erősödtek. Mindszenty már korábban az amerikai követségre menekült, s eltávolították a vezetésből Ravasz és Ordas püspököket. Az egyházak vezetői kényszerültek az állammal való viszony normalizálására. Tapasztalatokat szereztek arról, hogy a szocialista rendszer erősebb, mint gondolták. A nemzetközi erőviszonyoknak a szocializmus javára történt eltolódása fokozta családúsukat a Nyugat erejében. Végül félték attól is, hogy egyrészt fokozódik a tömegeknek az egyházaktól való elfordu-

lása, másrészt pedig, ha feszült a viszony az állammal, akkor a tőle kapott anyagi támogatás sorsa is bizonytalanná válik. *Megnőtt azoknak a papoknak a száma, akik most már tartós megbékélést akartak az állammal, mivel felismerték, hogy hosszú időre a szocializmus körülményei között kell berendezkedniük, ez pedig csak az állammal való normális viszonyok között lehetséges.* Ezért 1957 nyarán megújították a korábbi megegyezéseket az állammal, és azt a társadalmi fejlődés érdekeinek megfelelő új pontokkal erősítették meg. Az ennek nyomán kialakult helyzetet államunk másodikk nagy egyházpolitikai sikereként értékelhetjük.

Az egyházi reakció nem nyugodott bele a vereségbe, de az országban már nehezebbé vált komolyabb kihatású akciókat szervezniük. Előtérbe került tehát az egyházak nemzetközi központjainak az imperialista propagandagépezettel is összehangolt támadása. Ennek közös jellemzője volt, hogy egyház- és vallásüldözésről beszéltek, s tiltakozó akciókat szerveztek kapitalista országokban. A Vatikán már 1957 őszén (az ENSZ-közgyűlés időszakában) elutasította a hozzájárulását a lojális papok funkciójukba való visszahelyezéséhez, és tiltakozott a papi békebizottságok visszaállítása, valamint az Opus Pacis megalakulása ellen. Követelte, hogy a három katolikus papképviselő mondjon le, s mivel ez nem történt meg, kiközösítő dekretum alá helyezte őket. A vatikáni rádió kommentárja szerint erre azzal szolgált rá, hogy „az istentelen kommunista kormány törvényhozó testületében aktívan részt vettek, és szónoklataikkal támogatták az ateista kormányt... Nem lehet a katolikus egyházi rend és a katolikus egyház tagja az, aki az ateista kommunista rendszert aktívan támogatja”. A Vatikán az állam hozzájárulása nélkül kinevezett két püspököt, de nem sikerült elérnie, hogy fungálhassanak. A vatikáni támadások hatására a törvény szigorával léptünk fel az államellenes tevékenységben aktivizálódott reakciós papokkal szemben.

A józanabb egyházi vezetők és a papok növekvő számban belátták, hogy a Vatikán és más külföldi reakciós egyházi erők dühödtt támadásai nem képesek ártani a szocializmusnak, mivel a támadásokkal egyidőben társadalmi rendszerünk megszilárdult, és kibontakozott a szocializmus építésének gyorsítására irányuló pártprogram megvalósítása. Ezek a támadások viszont annál inkább ártanak az egyháznak, hiszen a megmaradt híveket is elidegeníti tőle. A papság körében is dilemmát okozott, hogy ha megtartják a Vatikán utasításait, akkor az állampolgári esküben foglaltakkal kerülnek szembe, ha viszont az állampolgári kötelezettségeket teljesítik, akkor a felettes egyházi hatósággal. A dilemma feloldásához sokak számára lényeges hozzájárulás volt a *Forradalmi Munkás-Paraszt Kormány nyilatkozata, mivel nyomatékosan aláhúzta, hogy az állam és az egyházak között lehetséges a tartós együttélés. Kifejezésre juttatta azonban, hogy ehhez az egyházaknak és a papoknak szükséges elfogadniuk a társadalmi változásokat, és megtartaniuk törvényeinket.* Kormányunk szerint lehetséges tehát a valóságos és az állampolgári kötelezettségek együttes teljesítése. Az egyházak, ha valóban a nép érdekeit képviselik — mint ahogy azt sokszor hangoztatják —, akkor ennek szellemében lépéseket tehetnek a nép államával való viszony javítására, ami a vallásos emberek egyetértésével is találkozhat, és kormányunknál viszonzásra talál.

(Folytatjuk.)

20 ÉV TŰZOLTÓ-KRÓNIKÁJÁBÓL

Most néhányan azok közül folytatják a krónikát, akik éppen húsz esztendeje és pár hónapja végezték el az állami tűzoltóság első újonctanfolyamát. Arról beszélgettek el munkatársunkkal, mi történt velük röviddel azután, hogy „sima váll-laposként” vagy mint örvezetők szolgálatátételre jelentkeztek egységükön.

Celf László szds.

Jelenleg a CSVF üzemi parancsnok-ságának tűzrendészeti előadója. Már egészen fiatalon megismerkedhetett legelső oltóanyagunkkal, tekintve, hogy vízvezeték-szerelő tanuló volt. Édesanyjának ösztönzésére változtatott hivatást, s később tűzoltótiszti oklevele mellé építésztechnikusit is szerzett.



— A Diósgyőri Vasgyárban járőrként kezdtem. Akkoriban a mentő szolgálatot is a tűzoltóknak kellett ellátniuk. Sok baleset történt akkor, úgyhogy bőven akadott tennivalónk. Egy ízben sportolás közben bokatorést szenvedtem, és a kórházban nagyon meglepődtek az általam beszállítottak, amikor ilyen állapotban találkoztak a „mentősökkel”.

Lilinek becéztük öreg vonulószerünket, egy teherautót, amelyen kismotorfecskendő és tömlő voltak. Ennek, valamint a mentőkocsinak közös vezetője volt.

Igy azután alaposan feladta a leckét, amikor egyszerre riasztották mindkét szert. Egy ízben a szolgálatvezető éppen átült a mentőkocsiba, amikor egy harmadik csengőjelzést hallottunk. Szerencsére nem újabb káreset történt. Jellemző „Lilink” sebességére, hogy a főtörzsrörmester elvtárs így sem sokat késett a tűzoltástól.

Kezdetleges felszerelésünkkel bizony nehezen boldogultunk káresetek alkalmával. Amikor például kigyulladt a gyári kátrány-lepárló, alig elviselhető hőségben birkóztunk a lángokkal, s két „E” sugarunkkal akadályoztuk meg továbbterjedésüket.

Nagy esemény volt életemnek, amikor még jóformán „tűzoltó-tanulóként” felvettek a tiszti iskolára. Az akkori kiképzést össze sem lehet hasonlítani a mostanival. Meg kell hagyni azonban, hogy oktatóink nagy gondot fordítottak az „állóképességünkre”. Nemegyszer 50 kilométeres menetgyakorlaton vettünk részt.

Persze nem sok hasznát vettem ennek. Amikor már mint fiatal tiszt egy festéküzlethez vonultunk, a fűgőbb gyerekek is lehagyták a fecskendőt...



Németh János főrm.,

az egykori iváncsai önkéntes tűzoltó a polgári életben is gépkocsivezető volt. Az akkori Ganz Művekben dolgozott, és sűrűn vett részt az egykori VIII. kerületi alosztályon megtartott tűzoltógyakorlatokon és oktatásokon. Jó ismerőseinek tanácsára került a testülethez. Az elmúlt két évtizedben mindig gépkocsivezetőként teljesített szolgálatot.

— Az újonctanfolyam elvégzését követően — budapestre — az ózdi vasgyárba helyeztek, pedig két gyermekem. Az első esztendőben jóformán alig tudtam hazaküldeni lamit, mert a pénz nagy része a gyártól 2 km-ről hozott kellett.

Igy azután szabadnapokon a legolcsóbb szórakozások választhattunk. Olvasgattunk, rexeztünk, vagy kirándultunk csodaszép környékre.

Nemsokára a soroksári őrre helyeztek. Amikor kivonultam a láncmeghajtásos „Fiat” fecskendővel, gyakran való gyermekhad kísért bennünket, és mi tagadás, a srácok többet előbb értek a kárhelyre. A másik gerendát, egy fiáért, főszérűskertek ellenőrzésére használtuk. Állandó gondunk azonban, hogyan kerítsünk táplálékot a kocsit vontató „széltornak”.

Később kaptunk egy „MÁVAG”-ot. Ezzel már gyorsabban vonultunk. Menetközben azonban a rázóástól gyakran kinyitott az ajtó. Így történt a következő eset is:



Bodnár Gyula szds.,

a XIV—XVI. kerületi egység hűtés parancsnoka. Gépkocsivezető volt, és hadifogságból hazatért IX. kerületi pártbizottságon keresztül az iskoláról. Jelentkezett, behívták felvették.

— Meglehetősen vegyes benyomást kelthettünk akkori állományunkban. Jóformán csak a sapkánk egységes. Az újonciskola kiképzői viszont elég sokat alakítottak bennünket, pedig igen gyenge kosztot kaptunk.

Első szolgálati helyemen, az ózdi vasgyárban jó darabig forint volt a fizetésem. Üzemi kosztra 120 forintot vontak le rólam, úgyhogy szabad napjainkon némi „mellékes” után maradtunk.

A gyári dolgozók kezdetben bizalmatlanul fogadtak bennünket, mert igen jól képzett és felszerelt létesítményi önkéntes tűzoltóság helyébe léptünk. Hiába, akkor még nem bíztak a 120 forintos sikerében...

Ilyen előzmények után estem át a „tűzkeresztségen”. Napon a kora reggeli órákban kigyulladt a javítás alatt álló kémény deszka állványzata. Félő volt, hogy a szél átrepeszti a közelben álló épületek éghető héjazatú tetőréseire.

Az összesereglett gyáriak kíváncsian lesték bemutatkozásukat. „No államiak, most mutassátok meg, hogy mit tudtok kiállították. Hát mi megmutattuk, bár nem könnyűszerrel. Hiányában a beépített hágcsón másztunk fel a kéményre, és tóbaltával vertük szét a lángoló állványzatot. Így a szomszédos épületek is sértetlenek maradtak, és mi, állami tűzoltók „égtünk le”.

Hontvári János szds.

gyári munkás volt, egy ismerőseinek tanácsára jelentkezett tűzoltónak. 1955-ben tiszti iskolára került, majd őrparancsnok volt. Jelenleg a X. kerületi parancsnokság tűzrendészeti előadója. Okleveles építőipari technikus. Tíz esztendeje párttitkára alapszervezetének.



— Az újonctanfolyam elvégzését követően — budapestre — az ózdi vasgyárba helyeztek, pedig két gyermekem.

Az első esztendőben jóformán alig tudtam hazaküldeni lamit, mert a pénz nagy része a gyártól 2 km-ről hozott kellett.

Igy azután szabadnapokon a legolcsóbb szórakozások választhattunk. Olvasgattunk, rexeztünk, vagy kirándultunk csodaszép környékre.

Nemsokára a soroksári őrre helyeztek. Amikor kivonultam a láncmeghajtásos „Fiat” fecskendővel, gyakran való gyermekhad kísért bennünket, és mi tagadás, a srácok többet előbb értek a kárhelyre. A másik gerendát, egy fiáért, főszérűskertek ellenőrzésére használtuk. Állandó gondunk azonban, hogyan kerítsünk táplálékot a kocsit vontató „széltornak”.

Később kaptunk egy „MÁVAG”-ot. Ezzel már gyorsabban vonultunk. Menetközben azonban a rázóástól gyakran kinyitott az ajtó. Így történt a következő eset is:

Az „Atra” Festékgyárba riasztották egységünket. A soroksári úton haladtunk, amikor beosztottam jelezte, hogy kinyitott az ajtó. A tartalék gépkocsivezető oldalra nézett, és lenézett jobbra fordította a kormányt. Kocsinkat csak a kerékjárda szegélye mentette meg az 5 méteres mélységű árokba tástól. Mindnyájan megrémültünk, az illetőt leváltottuk, szerre beosztott másik gépkocsivezetővel folytattuk a vonulást.

Szintén az akkori időben igen vízszegény Soroksáron történt, hogy kéménybe épített gerendától tüzet fogott egy lakóház.

JÓ AZ ÖREG a háznál?

Halló, Magyar Tűzoltó kesztősége?

Igen, tessék. Azért hívtam fel az elváltakat, kezdte, de nem tudta találni, mert a sírástól el-elcsúszott a hangja. Amikor megfogodott, és elmondott min- t, mi küszködtünk a köny- nkel...

z után emlékezni kezdünk övettük lapunk 1962 novem- számát. Idézünk belőle:

Kereken tizenhét esztendeje esít szolgálatot az alosztá- s, s időközben szinte ezer- ter lett. Ha kell mint festő,

kőműves, bádogos, sőt mint üve- ges is ügyeskedik...

...Maga sem tudja hogyan tett szert ilyen jártasságra. Ta- lán úgy kezdődött, hogy valaki szólt, hogy valamit meg kell ja- vítani. Ő megnézte, mit segít- hetne, azután gondolkodott egy keveset, majd szerszámot és anyagot kerített — és sike- rült... Később már megszokták, hogy mindig számíthatnak az „öregre”...

...S hogy a hivatás szeretete a legjobb tanítómester, arról az is tanúskodik, hogy a gyakorla- tonkon is példát vehetnek róla a

fiatalok. Nemrégiben például húsz másodperc alatt szerelte meg a dugólétrát. „Ez igazán nem nehéz — szerénykedett —, hiszen még csak ötvennégy éves vagyok.”

Öt és fél év telt el azóta, és Polyák Géza ny. főtörzsőrmester most bénán üldögél Balassi Bá- lint utcai lakásában.

Röviddel nyugdíjazása után támada meg az alattomos kór, és bár az orvosok minden lehe- tőt elkövettek, elsorvasztotta iz- mat.

Amikor megtudták, hogy mi történt vele, a központi műhely motoros kocsit készített a szá- mára. Balszerencséjére tönkre- ment, mert tavaly felborult vele az utcán.

Nemrég jött ki a kórházból, s mivel három hónapnál tovább ápolták ott, térítést kell fizetnie kevéssé nyugdíjából.

— Teiszemek tudni — mon- dotta, a belegységembe már va- lahogyan belenyugodtam. De na- nagyon gyöttrő érzés, hogy ép- pen azok nem vesznek ember- számba, akik között két évtize- det eltöltöttem.

Volt egységemről, az I—II— XII. kerületi parancsnokságról nem látogattak meg azóta, hogy megrokkantam. Pedig hát nem is tudják, milyen jól esne, ha olykor-olykor felkeresne tőlük valaki, és egy kicsit elbeszélget- ne velem.

Higgyék el, többet érne min- den orvosságnál, ha érezném, hogy nem dolgoztam hiába, és gondolnának néha az „öregre”,



aki talán tett egy keveset a pa- rancsnokságáért.

Úgy véljük, felesleges a kom- mentár, mert hiszen akár tud- nak Polyák Géza sorsáról volt munkatársai, akár nem, ember- ségből mindenképpen nem jól vizsgáztak.

Jól tudjuk, minden családnál akad gond és baj bőven, és a szolgálattal járó feladatok sem könnyűek. Mégis, ha jó volt az öreg a háznál, amikor még égett keze alatt a munka, akkor most is biztosan megérdemelte né- hány barátí szót és egy kis fi- gyelmet, ami igazán nem kerül semmibe, viszont annál többet jelentene ennek a bénaságra kárhozott nyugdíjas főtörzs- őrmesternek.

(g)

Já az öreg a háznál

lapon elcsodál- tunk, mikor nem- bben elidogattunk I—II—XII. kerületi szűzűre. A nem- pen korszerű épüle- ugyane aránylag idő idő alatt való- gal újávarázsolt.

Es ebben a be- zottak igencsak de- sít segítséget nyúj- tak a szakemberek- k. A szinte teljesen ruhába öltözött tananya az ő keze- nközébe is átadta. k tízezer forintira tő a segítségük.

Int rendszerint, az- ai is elidőztem. Pa- k Géza t. főtörzs- mester elváltás- kedett a munkála- ban. Kereken tí- néhét esztendeje tel- t szolgálatot az szűzűre, s időköz- n szinte ezer- mester

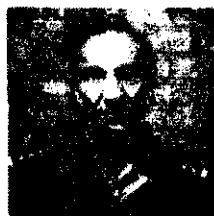

ga sem tudja hogyan tett szert ilyen jár- tasságra. Talán úgy kezdődött, hogy valaki szólt, hogy valamit meg kell javítani. Ő megnézte, mit segít-

hetne, azután gondol- kodott egy keveset, majd szerszámot és anyagot kerített — és sikerült... Később már megszokták, hogy mindig számíthatnak az „öregre”... Amik- or fiatal tűzoltó volt, még hírből sem ismer- ték a politechnikai ok- tatást, tehát az idő- sebbektől kellett el- lenőltük az egyes fo- gásokat.

S hogy a hivatás szeretete a legjobb ta- nítómester, arról az is tanúskodik, hogy a gyakorlatokon is pél- dát vehetnének róla a fiatalok. Nemrégiben például húsz másod- perc alatt szerelte meg a dugólétrát. „Ez igazán nem olyan ne- ház — szerénykedett — hiszen még csak ötven- négy éves vagyok”...

őszervezete. Ezért csak a tartályvízzel avatkozhattunk be. Hála gyors szerelésnek, sikerült idejében lefektetnünk a tüzet, és a zba bezárt gyerekeket is kimentettük, sőt a bent talált 2 db zinnel telt hórót is kihoztuk.

nagy László örgy.

rekegyházán önkéntesként ismer- dett meg a tűzoltóélettel. Pártbi- tsági munkatárs volt, s amikor agtudta, hogy lehet jelentkezni az ami tűzoltóiskolára, kapva kapott alkalmon. Már felnőtt fejjel szer- t technikus oklevelet. Jelenleg a rendészet XI. kerületi parancs- ka.



Malomsoki János örgy.

két évtizede álmban sem gondolta, hogy egyszer tanárként leendő tűz- oltótiszteket oktat majd. Vonulós szolgálata idején sok nagy tűzoltás- ban vett részt.

— A tanfolyam vizsgája után címzetes őrzetetővé léptettek, és a Borsodnádasi Lemezgyárba kerültem. Az első öt hónap- n olyan „összkomfortban” volt részünk, amit még az ellensé- mnek se kívánnák. Egyetlen hodályszerű helyiség volt ugyanis szertár, az iroda, a raktár meg a hálólhelyünk. Később már lamit javult a helyzetünk, mert külön hálólhelyiséget kaptunk. 5 méter hosszú deszkapriccsen szétterített friss puha szalmán ár nyugodtabban pihenhetünk.

Kezdetben egy rendőr volt az őrsparancsnokunk. Hasonlóan újpesti újonciskolához, a kiképzésben itt is főleg az alaki gyar- riakat végeztették velünk. Nemezszer előfordult, hogy őrz- gyalítás után a szolgálatosoknak, sőt a szabadnaposoknak is tonás rendben, nótaszóval kellett kivonulniuk a gyártól 2 km-re vő gyakorlólhelyre, alaki foglalkozásra. Szerencsés véletlen volt, így ilyen alkalmakkor nem történt nagyobb tüzeset a gyárban.

Később a makói újonciskolán lettem oktató. Itt bizonyos natkozásban már emberibb körülmények voltak. Javult a ru- zati ellátottság, kulturáltabb volt az elhelyezés, és az élelme- sünk kalóriadúsabb lett.

A „keménykező” iskolaparancsnok azonban sokszor túlzott mértékben igyekezett megszilárdítani a fegyelmet. Retorziókép- pen elrendelte például, hogy a foglalkozások és pihenőidők kivé- telével csak futva szabad közlekedni az iskolában.

— Első állomáshelyemről, a Diósgyőri Vasgyárból 1949 végén az akkori X. ker. alosztályra helyeztek vonulónak. Az első szil- veszter éjszaka örökke emlékezetes maradt számomra. Mint „ava- tandó” vonulást 8 esetben riasztottak villamosgázoláshoz. A leg- megrendítőbb látványok egyike az volt, amikor a villamos kerekei levágták a lábát egy féllábú embernek.

Tüzesetek során gyakran kerültem „meleg” helyzetbe. A XIII. kerületi parkettagyárban keletkezett tűz során például oxigénes légzőkészülékkel hatoltam be az égő üzemszűbe, és feledítés után kis híján eltévedtem a füstben.

Az újpesti filmraktár égésekor szemem láttára, az utcán égett halálra egy férfi meg egy kisgyerek az erős sugárzó hőtől.

Még fel sem ocsudtam, amikor kis híján én is hasonlóan jártam. Éppen jelentettem valamit előljárómnak, amikor a hő- fejlődéstől leszakadt magasfeszültségű vezeték a közvetlen köze- lembe csapódott a földre.

(Folytatjuk.)

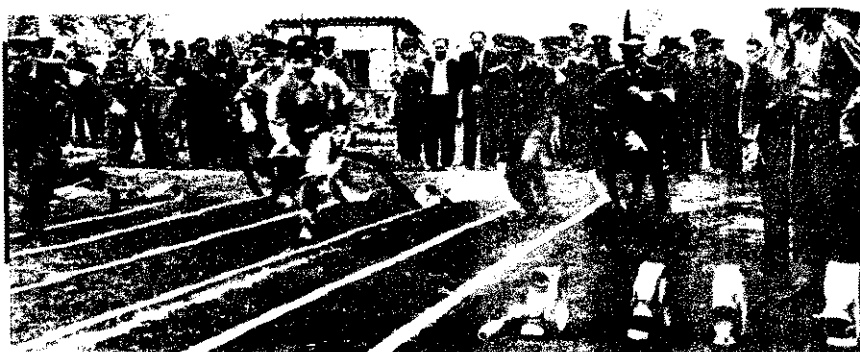

Kismaros

Újpest

Pest megyében a váci és szobi járás önkénteseinek Kismaroson összehívottak rendezett találkozója volt az idei első verseny. A Duna és a nógrádi hegyek övezte labdarúgó-pálya május 12-én ünnepi ütszbe öltözött és méltó színhelye volt a két járástól idesereglett 107 csapat vetélkedésének. Reggel 6 óra-kor kezdődött az elméleti vizsga, utána Krebász József, a helyi tanács vb-elnöke üdvözölte a példás rend-ben felsorakozott rajokat, majd Bartha Antal, a szobi járás tanács vb-elnöke ünnepi beszédében méltat-ta az esemény jelentőségét.

A szépszámmú nézőközönség, va-lamint a meghívott vendégek és a csapatok kísérői színvonalas ver-senyt láthattak ezen a verőfényes vasárnapon. A rendezőgárda is ki-tett magáért, és a sok részvevő el-lenére mind az elméleti vizsgák, mind pedig a szerelések zökkenő-mentesen bonyolították le a hét bi-zottságnál.

Az elméleti vizsgát igen ötletesen a pálya mellett felállított tágas és kényelmes sátrakban tartották meg. Az egyetlen említésre méltó zavaró körülményként a túl szoro-san egymás mellé helyezett hét staféta-pályát lehetne megemlíteni. Szerencsére azonban nem okozott különösebb bonyolalmat az így támadt „esücsforgalom”, és pontos-san déliben már eredményt hirdettek.

A járás határain túl is jól ismert szobi önkéntesek ezúttal is bizonyít-tották: nemcsak akkor állják meg a helyüket, amikor a tűz igazi. Így is némi lehangoltságot okozott azonban, hogy csak 400-as fiú csa-patuk lett abszolút első, míg a fér-fiak csak holtversenyben vuták ki a továbbjutás jogát a 800-asban. Látványos folytatéküz-ottási demu-tatójukért kapott elismeréssel is vigasztalódhattak a „kudarcért”.

A Dunakeszi MÁV Járműjavító Üzem férfi 800-as raja is nagy-nagy szorgalommal készült. Meg-érte, mert Juhász Ferenc főtörzsőr-mester, parancsnok irányításával a Birisztó Zsigmond tiz., Petrusz Ist-ván szkv., ifj. Burján Vince szkv., Rákos Péter őrm., Wiesel Csaba tőrm., Fézler Zoltán őrm., Szakács Elek őrm. alkotta raj 58 másodper-ces hibapont nélküli szerelésével megvédte tavalyi elsőségét. Szép győzelmük méltó születésnap-i ajándék a fennállása 40. évfordu-lóját ünneplő nagymúltú létesít-ményi gárdának.

Május 4-én a Magyar Pamutipari Vállalat sportpályáján a IV., a XV., és a XIII. kerületi létesítményi tűzoltóságok rajai sorakoztak fel az év első budapesti versenyén. Az izlésesen feldiszlített dísztribün előtt a benevezett 92 rajból 90 jelent meg, hogy meghallgassák Ficsór Sándor, tű. alezredes budapesti pa-rancsnokhelyettes megnyitó beszé-dét.

Nagyszámú közönség szurkolta végig az izgalmas vetélkedést. Sok létesítmény vezetője is eljött, hogy személyesen buzdítsa csapatát. Hogy csak kapásból megemlítsük néhány igazgató nevét, jelen volt a találkozón Fenyvesi István, a Land-ler Jenő Járműjavító, Döbrentei Károly, a Magyar Pamut, Darvas József, a Chinoln Gyógyszerárugyár, Schubert Ferenc, a Hazai Pamut-szövőgyár, Kozák Tiborné, az Új-pesti Cérnagyár és Hegyi Győzőné, a Rákospalotai Bőr- és Műanyag-feldolgozó Vállalat igazgatója is.

Mezőfalva: Raj-toinak a staféta-zók és a kitűnően sikerült tűzoltási bemutató egyik mozzanata



VERSENYEK

ge férfi, valamint a Hazai Pamut-szövőgyár, az Újpesti Cérnagyár és a Pamuttextil Jacquard női csapata. A Landler Jenő Járműjavító férfi és a Rico Kötésszerművek női raja, továbbá az Elzett Femilemezipari Művek lemezárú gyáregységének férfi raja viszont javított tavalyi eredményén, és megérdemelten szerezték meg az elsőséget.

A verseny érdekes színtoltja volt az a kiállítás, amelynek tablóján a

örülne neki, hogy özevgye i a versenyre.

A helybeli vb-elnök üdvöz- val után a két járási tanács-ban Szekeres Gábor, a há- körmendiek vb-titkára mélt- nap jelentőségét, és kívánt kert a versenyen megjelent tolnak, amelyek tagjai köz mosan tanácsi pénztalalom részesültek.

Ritka eredményt ért el az gyarósi csapat a 800-as ka- ban. 42 mp alatt szereltek, hozzá hibapont nélkül. Ö- tetézte, hogy a 400-asban : leány raja lett az első.

A sároslakiak viszont „hármas” érték el. A többi e- lyen a Körmendi Ládagyár (ház, valamint Kemenesti Nagyrákos, Felsőmarác és zsrádóc csapatai osztoztak.

A Szentgotthárdi járás- tai közül a szentgotthárdi s- gyár, s Szalafő duplázott és szomor, valamint a Szentge- Szanatórium, Felsőszőbőnk, a- gotthárdi ÁG, Oriszentpéti Szentgotthárd község ledny- szerzett egy-egy győzelmet- jus 5-1 találkozón.



Kiskunmajsa: Helyben maradt a községi 400-as fiú kate- gória első díja

A versenyt az érdekelt kerületek rendőrkapitányai is megtekintet- ték.

A rendezőbizottságot dicséret il- leti a gyors és zökkenőmentes le- bonyolításért. A részvevő rajok hat elméleti és hat értékelő bizott- ságnál vizsgáltak, illetve szereltek egyidejűleg. Fél kilenckor kezdő- dött a program, és délre már be is fejeződött.

Erdekes, hogy az egyes kategó- riákban nagyrészt az elmúlt évben is győztes csapatok szerezték meg az első helyezéseket. Így például megvédte elsőségét a Láng Gép- gyár, az Újpesti Cérnagyár, a Bőr- ipari Vállalat 5. számú gyáregység-

szovjet tűzoltók életéről s a IV-XV. kerületi önkéntes tűzoltók eddigi versenyeiről készült felvételeket láthattak. A XIII. kerületiek pedig megelőző tüzrendészeti témájú ismeretterjesztő anyagokról, va-lamint tűzoltási bemutatókról készí- telt felvételekkel járultak hozzá a kiállítás sikeréhez.

Csákánydoroszló

A csákánydoroszlói község bejá- ratánál emlékoszlop emlékezteti az arra járókat az 1965-ös árvízre, ahol hárman áldoztak életüket, hogy mentésük embertársaik életét és va- gyonát. Legelső helyre Császár László önkéntes tűzoltó nevét vés- ték fel. Ha volna túlvilág, biztosan

Kőbánya

Az állami tűzoltóság elmúlt országos versenyének színhe- mezőgazdasági vásár területé- jus 11-én a VIII., X., és XIV. kerületi létesítményi tűzoltó- tálkedtek. A 112 benevezett 107 jelent meg.

Az újpesti versenyhez has- a kerületi államigazgatási i- vezetői, képviselői is nagy sz- megtekintették a nemes i- dést. Így például a XIV. F- tanács elnöke, valamint a VI- és a X. ker. tanács elnökhely- A csapatok küzdőszellem- gyűlmezétsége, valamint a lán- sian sikerült rendezés- menyitük tetszését megnyerte.

A Fővárosi Autótaxi Vállal- fi csapata a 800-as szerelésbe-

Kismaros: Kítűnő rajt után győze- lemlemmel finisáltak a MÁV Dunakeszi Járműjavító 800-as versenyzői

Egy kicsit szűk volt a hely a sta- fétapályán, de így is szép küzdelmet láthattunk

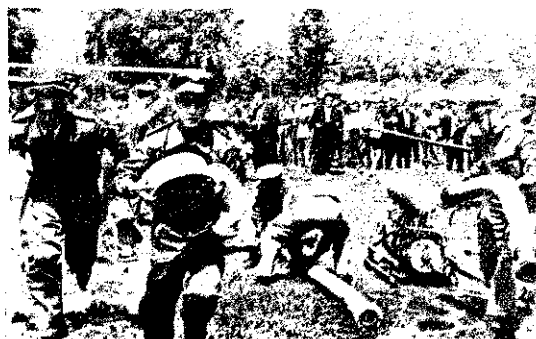
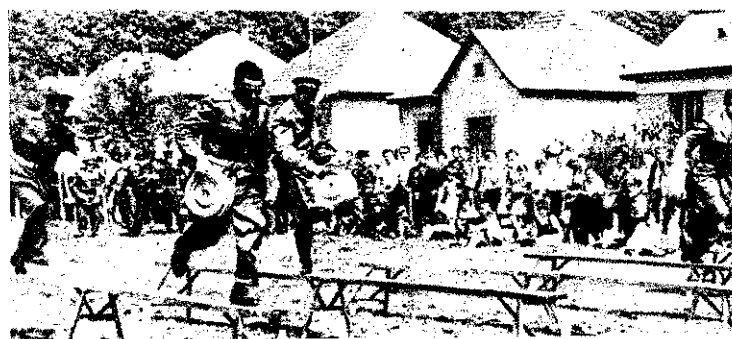

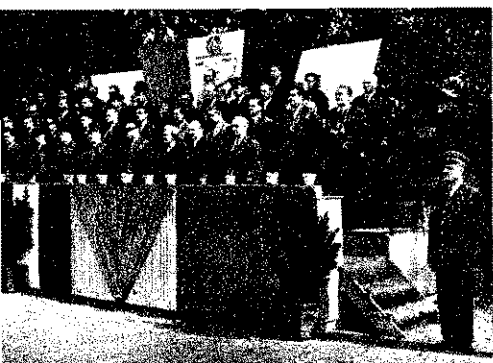

Újpest: A három kerület számos vezetője is jelen volt a megnyitón

Nemcsak csinosak voltak, hanem az elméletin is jól szerepeltek a Habselyem és Köttőtárgyár női rajának tagjai



le a bajnoki címek értékéből, tekintve, hogy — néhány kategória kivételével — magas pontszámot értek el az idei bajnokok.

Mezőnagymihály

Nyári kánikula fogadta május 12-én a mezőkövesdi járás csapatait. Jó vendéglátásban volt részük, de a házigazdák három első helyet otthon tartottak, és talán férfi csapatuk is győz a kocsfecskendő-szerelésben, ha nem kellett volna ki-zárni őket szabálytalan, stafétázásért.

Dr. Bucskó Mihály, valamint dr. Szilágyi János, a járási tanács elnöke és titkára, továbbá dr. Zsidai László országgyűlési képviselő is megtekintették a találkozót, és nagy elismeréssel szólottak a hő-ségben is lendületesen szereplő csapatokról.

Jókora adag lacipecsenye és kol-bász volt az ebéd, úgyhogy igazán senki sem távozott éhes gyomorral, ám a csomagok kiosztásakor némi tumultus támadt, amit könnyen el-kerülhettek volna.

A rendezőbizottság ügyesen bonyolította le negyvenhat csapat találkozóját, s mint oly sokszor, ezúttal is Várallyay Gyula vezérán mezőkövesdi önkéntes volt az egyik legteljesebb segítőtársuk. Itt is, ott is felbukkant, minimum 15 kilométert tett meg a szépen feldisztított pályán.

jelentjük

is után már hatodszor nyerte a körzeti versenyt. 43 másodperc alatt hibapont nélküli szerelést, és így 9 másodperccel záratták túl tavalyi eredményüket.

800-as szerelésben az alpártiak győztek. Az ifjúsági fiú kocsfecskendőben, az ifjúsági leány a 400-as kismotorfecskendő-szerelésben a pálmonororiak vitték el az első helyezést.

A létesítményeknél a Vegyipari Gépgyár II-es telep férfi és ifjúsági csapata egyaránt győzelmet szerzett a 400-asban.

A jól előkészített 6 szerelési és 3 staféta pályán is igen színvonalas küzdelem zajlott le. Az értékelő bizottságok kitűnően dolgoztak, hiszen nem véletlen, hogy senki sem reklamált. A verseny 9 órakor kezdődött és már 10 óra 30 perckor befejeződött. A program folyamatos és gyors lepergése a csapatok fevelmezetségének is köszönhető.

Az eseményt nagyszámú közönség tisztelte meg, és a soivtadvkertli ön-

Amikor a verseny kezdetén ismerkedtünk a csapatokkal, a ráckeresztúriaknak is sok sikert kívántunk. Bár az ötös találati kapcsolatos kívánságunk is ilyen hamar teljesülne. Az előttünk eddig ismeretlen község férfi, női és úttörő raja ugyanis egyaránt biztos elsőséget szerzett. A férfiak keréken 21 ponttal előzték meg az utánuk következő előszállásikat.

A győztesek közül mégsem a ráckeresztúriak voltak a legboldogab-bak, hanem Szabó Viktor nagyka-rácsonyi pedagógus lelkes kis tanít-ványai. Mert hát éppen az ő 400-as kategóriájukban volt a legnépesebb a mezőny, és a házigazdák utánpótlás csapata a honi pálya ellenére is csak a mezőny közepén végzett.

Az üzemiek közül a Vasmű biz-tosan győzött a gépjárműfecskendő-szerelésben, és nem kevesebb sikert aratott igazán kulturáltan játszó zenekaruk is.

Töttő János megyei tanácsitkár-al az élen számos megyei és járá-si vezető is megtekintette a példás

Kiskunmajsa

Iújus 5-én Kiskunmajsán rendez-meg a Kiskunfélegyháziak já-rás találkozóját. A rendezést az n is a járási és a községi taná-c vállalták, a hivatalos állo-ny pedig a csapatok felkészíté-sen nyújtott segítséget.

laonoch György, a járási tanács-titkára adott engedélyt a ver-sy megkezdésére, előtte pedig gszmélte a csapatokat. 11 köz-ből és a létesítményekből ösz-sen 48 raj nevezett be a járási senyre és 46 részt is vett a ve-sedőn.

csapatok fenntartói valamen-yn megjelentek, és lelkesen buz-ották kedvenceiket. Ugyanezt ndhatjuk a városi és járási párt tanácsi vezetőkrol is.



Csakánydoroszlón Szekeres Gábor vb-titkár nyitotta meg a versenyt



Nagy az öröm a Körmentdi Ládagyár rajánál

kiskunmajsaiak voltak a házi-dák, de mint versenyzők is de-asan kitétek magukért. A nők 100-as szerelésben első helyezést ek el, az ifjúsági fiú csapatuk llig szintén a 400-asban lett első. el a sikerükkel maguk mögé sftották a kunszállási fiúkat, pe-ök 3 év óta őrizték veretlensé-
set.

kunszállási községi férfi csapat 100-as szerelésben az idén sem tte legyőzőre, és így első lett. A

kéntes tűzoltótestület országos hí-rű 30 tagú fúvoszenekarának sze-replése is hozzájárult a szép siker-hez.

Mezőfalva

Ebben az esztendőben csonka volt a dunaujvárosiak áprilisi 28-1 járási találkozója, ugyanis egészségügyi zárlat miatt több csapat nem jöhe-tett el. Ez azonban mit sem von

fevelmezetséggel lebonyolított ta-lálkozót, s többen közülük a csap-atok tagjaival is szívélyesen eibe-szélgettek.

Ezúttal is bebizonyosodott, hogy ilyen alkalommal csak látványos be-mutatót érdemes rendezni, vagy sem-mit. Nos itt az előbbi sikerült, s a közreműködő hivatalos és önkén-tes egységek méltán ragadtatták tapsra a nézőket.

A legnépesebb mezőny a községi 400-as férfiaké volt. Itt a bükkáb-rányiak fölényesen győztek, viszont a további helyezésekért már szoro-sabb küzdelmet vívtak.

Az egerlővöiek lelkes kis csapata is büszke örömmel távozott. Az említett kategóriában tizennégy in-duló közül a harmadik helyen vé-geztek, úttörőik pedig másodikok lettek a kocsfecskendő-szerelésben.



Mezőnagymihály: Gyorsan és pontosan dolgozott az értékelő bizottság „vezérkara”

Örülnek csapatuk oklevelének az egerlővöiek kis-tűzoltói, elvégre ők szereztek az egyiket



A szabálysértésekről szóló 1968. évi I-es törvény, valamint ennek végrehajtásával kapcsolatos 17/1968. (IV. 14.) kormányrendelet október 1-ével hatályba lép. Már csak pár hónap van hátra ahhoz, hogy a szabálysértési hatóságok és a tűzrendészeti szervek megismerjék az új rendelkezéseket. Éppen ezért a múltkori közleménynek folytatásaként sorra vesszük a leglényegesebb kérdéseket.

Felelősség gondatlan cselekményért is

Több esetben felvetődött, hogy a gondatlan elkövető magatartása is szabálysértés-e, s emiatt vele szemben is kezdeményezhető-e eljárás. A Büntető Törvénykönyv a büntett meghatározásakor ugyanis többek között arra utal, hogy a gondatlanság nem minden esetben, hanem csak akkor alapozza meg a büntetőjogi felelősséget, ha a törvény a cselekmény gondatlan elkövetését is büntetni rendeli. Az új szabálysértési kódex — a szabálysértések jellegéből adódóan — ezt a megkülönböztetést nem teszi magáévá. Az államigazgatási tevékenység eredményességét, a jogszabályok megelőzését, valamint e szervek munkáját a gondatlan szabálysértések is számottevően akadályozzák. Így többek között a megelőző tűzrendészeti szabályok megsértésekor sem lehet figyelmen kívül hagyni, hogy a kötelezett nem szándékosan, hanem „csak” gondatlanság miatt nem tett eleget a rendelkezéseknek. Ezt indokolja az is, hogy a tüzeseteknek csak igen kis százaléka keletkezik szándékosan, a többi gondatlanság következménye. A megelőzés érdeke az állampolgároktól fokozott gondosságot, körültekintést igényel. Ezért a törvény mind a szándékos, mind a gondatlan alakzatra kiterjeszti a szabálysértő felelősséget.

Kit terhel a felelősség?

A régebbi jogszabály egyértelműen nem foglalt állást abban, hogy a szabálysértést kit terhel a felelősség. Ezért számos esetben gondot okozott, hogy az ellenőrzések során megállapított szabálytalanságokért, mulasztásokért a tűzrendészeti hatóság kit vonjon felelősségre, s kivel szemben kezdeményezze az eljárást. A tűzrendészetről szóló 1/1963. (VII. 5.) BM-számú rendelet a létesítmény vezetőjének felelősségét megállapítja ugyan, de olyan rendelkezést is tartalmaz, hogy a tűzrendészeti feladatok végrehajtására köteles elkészíteni és kiadni a helyiségre, üzemszerekre vonatkozó tűzrendészeti utasítást. Nem volt egységes gyakorlat abban sem, hogy a megállapított szabálytalanságért mikor felelős a vezető s mikor a tényleges szabálysértő. Más esetben előfordult, hogy a meghallgatás során az elkövető arra hivatkozott, hogy a szabálysértést azért követte el, mert felettesétől kapott utasítást erre.

Az új szabálysértési törvény egyértelműen állást foglal a felelősség megállapításában és a felelősség kérdésében. Eszerint az állami vállalatot, egyéb állami gazdálkodó

költségvetési szervet, szövetséget, társadalmi szervezetet, egyesületet vagy más szervezeteket terhelő köteletség megszegése esetén szabálysértés miatt azt a személyt kell felelősségre vonni, akinek cselekménye folytán következett be a köteletség megszegése. Ez is indokolja, hogy a tűzrendészeti hatóság az ellenőrzés alkalmával a szabálytalanságok megállapításával egyidejűleg minden esetben alaposan vizsgálja, hogy a rendelkezések végrehajtásának, érvényesülésének elmulasztása kinek a tényleges magatartása folytán következett be.

E célból nélkülözhetetlen a vállalati ügyrend, valamint az igazgatói tűzrendészeti utasítás tanulmányozása és az azokban meghatározott konkrét felelős személyének megállapítása. Ha a vezető nem adta ki a tűzrendészeti utasítást, vagy nem intézkedett a rendelkezések végrehajtásáról, akkor a vezető a tényleges elkövető, az eljárást tehát vele szemben kell kezdeményezni. Ugyanez a helyzet azoknak a rendelkezéseknek az esetében is, amelyeket a vezető nem vagy nem megfelelően hajtott végre. Egyéb esetben a tényleges mulasztót terheli a fennálló szabálytalanság.

A jogszabály választ ad arra is, hogy mi a teendő, ha az elkövető felettesének utasítására követte el a szabálysértést. A rendelkezések szerint ilyenkor nem lehet felelősségre vonni a szabálysértést megvalósító személyt, hanem helyette az utasítást adó ellen kell az eljárást kezdeményezni. Ha pedig a meghallgatás során merül fel erre vonatkozó adat, akkor a szabálysértési eljárást nem lehet befejezni, hanem ilyen vonatkozásban a bizonyítást tovább kell folytatni, és csakis a meghallgatás eredményétől függően hozható meg az érdemi döntés.

A felelősségre vonás mellőzése

Az új szabálysértési törvény alapelvei közé tartozik az állampolgárok nevelése is. Akadnak ugyanis esetei is a szabálysértéseknek, amikor a cselekmény tűzrendészeti veszélyessége igen csekély, és olyanok az elkövetés körülményei, valamint az elkövető személyi viszonyai, hogy vele szemben a büntetés vagy az intézkedés alkalmazása szükségtelenné látszik.

Ugyancsak előfordul, az is, hogy az elkövető magatartása egyben fegyelmi vétséget is megvalósít, és a vele szemben alkalmazott felelősségre vonás megfelelően szolgálja a társadalom védelmének és nevelésének célját. A törvény a felsorolt esetekben lehetővé teszi, hogy a szabálysértési hatóság — bár a szabálysértés ténye fennáll — a kifejtett indokok alapján a felelősségre vonást mellőzze.

A szabálysértésekről szóló törvény tételesen is felsorolja azokat az eseteket, amikor — jóllehet a szabálysértés ténye fennáll — mégsem lehet az „elkövetővel” szemben a felelősségre vonás alkalmazni. Így többek között szabálysértés miatt nem vonható felelősségre az, aki a cselekmény elkövetésekor még nem töltötte be 14. életévét, tehát gyermekkorú. Említésre méltó az is, hogy a jogszabály alapján nem róható az elkövető terhére az olyan tény, amelyről az elkövetéskor a feljelentettnek a kellő gondosság ellenére sem

volt tudomása. Ugyanakkor azonban is meghatározza, hogy az a körülmény, hogy valaki nem ismerte a jogszabályt önmagában nem alapozza meg a felelős alóli mentességet, tehát ez felelősség nem kizáró ok.

Az elévülés

A szabálysértési eljárásról szóló 1955. (VI. 8.) MT-számú rendelet az elévüléssel kapcsolatban csupán határozta meg, hogy szabálysértésnek csak az elkövetéstől számított 6 hónap belül van helye eljárásnak. Nem foglalt azonban azzal az esettel, amikor elkövető magatartása nem egyszerű szabálysértésben — például dohányzási tilom megszegésében — nyilvánul meg, nem az illető valamilyen jogellenes magatartást, állapotot nem szüntett meg.

Ezeket a cselekményeket — szabálysértéseket — állapotcselekménynek nevezzük megelőző tűzrendészeti rendelkezések térsége általában olyan jellegű, amelyek egyszerű követelményt vagy magatartásnak elő, hanem bizonyos helyzet állandó igénylik. Mint például ismeretes, a rendészetről szóló 1/1963. (VII. 5.) BM-számú rendelet 103. §. 3. bekezdése előírja, hogy az öngyulladásra hajlamos anyag nem szabad más éghető anyaggal együtt rotni.

A már hivatkozott jogszabály 121. § bekezdése szerint pedig a létesítményben a szabvány előírásainak megfelelően a tűzoltókészülékkel kell elhelyezni. E kötelezettségek nap mint nap fennállnak, és teljesítésük tehát állandó feladatot jelent. Ezekben az esetekben a rendelkezés megszegése nem fejeződik be azzal a nappal, amikor az intézkedés megtételét a kötelezett mulasztotta, hanem mindaddig fenn áll, amíg nem tesznek eleget a rendelkezésnek.

Az sem szükséges, hogy ilyenkor a tűzrendészeti hatóság felhívja az érdekelteket a szabálytalanságra, hiszen a rendelkezések szerint a tűzrendészeti szabályokat a létesítmény vezetője, fenntartó kezelője, illetőleg tulajdonosa a tűzrendészeti hatóság felhívása, illetve intézkedése nélkül is köteles végrehajtani és folyamatosan ellenőrizni.

Senki sem hivatkozhat arra, hogy a rendelkezés említtétől távolról (raktározás) vagy a tűzoltókészülékek elhelyezése kapcsolatos rendelkezések megszegése több mint 6 hónappal ezelőtt követte, s ezen a címen vele szemben — elévüléssel — nem kerülhet sor eljárásra.

A szabálysértési eljárásról szóló törvény az ilyen esetekkel kapcsolatban rendelkezik, hogy ha a szabálysértés az elévülés megvalósulása után következett meg, az elévülés mindaddig nem kezdődik meg, amíg ez a helyzet vagy állapot fenn áll. Az állapotcselekményeknél tehát elévüléssel szemben nincs akadály a szabálysértési eljárás lefolytatásának.

A tüzesetek kapcsán kezdeményezett szabálysértési eljárások alkalmával is felvehető, hogy mikortól kezdődik az elévülés, meret, hogy a tüzokozó magatartásának minősítése a nyomozóhatóság feladata, megelőző tűzrendészeti szabályok megszegése, valamint a társadalmi tulajdon ilyen okból történő gonddal rongálása miatt szabálysértési úton eljárásra csak abban az esetben kerülhet sor, ha a magatartás bűncselekményt képez.

(Folytatjuk)

Ha a szomszéd tűzoltó...

Szokatlan ébresztője volt nemrégiben Bata Jánosnak, az Egyesült Izzó dolgozójának. „Tűz van, tűz van!” – kiáltották a szomszédos műanyag-feldolgozó ktsz.-ből.

Az ablakhoz ugrott, s látta, hogy sűrű a füst, a lángnyelvek már a tetőt nyaldossák. Magára kapott valami ruhát, és odaszaladt...

Szegedi Lajos és Galambos Jenő, a ktsz két dolgozója kézioltókkal kísérelték meg az elszívóberendezésben keletkezett tűz megfékezését. A targoncás szénsavvaloltót meg egy habbaloltót azonban nem használhattak, mert a készülékek – ki tudja mi okból – idő előtt „kilehelték párójukat”.

Bata elvtárs gyorsan bekapcsolódott az oltásba. Felesége hamarosan utána szaladt, és megbizta őt a tűz jelzésével.

Ekkor azonban már az Egyesült Izzóban is felfigyeltek a történetekre. A létesítményi csapat tagjai Bata elvtárs intésére egy asztal segítségével áthatoltak a magas kerítésen, majd az áramtalanítás után 2 „E” sugárral és 7 porraloltóval támadták a tüzet.

Az egyik sugárral Révai György a raktár, a másikkal Fekete László az üzemépület tetejének égő részét oltotta, illetve védte a visszagyulladásától.

Dörnyei József, Ungor István, Tóth János, Nacsá Imre, Kitter György meg Kállai Kálmán eközben a műhelyben és az udvaron tárolt veszélyes lágyítóanyagot menekítették ki az utcára.

Nem volt könnyű, mert alig kaptak levegőt a sűrű füstben, és a hőség is perzselte az arcukat.

A gyors és szakzerű beavatkozás teljes sikerrel járt, hiszen



Az Egyesült Izzó üvegyárának létesítményi tűzoltói közül ők vettek részt a sikeres beavatkozásban: Tóth János, Fekete László, Bata János, Kitter György, Kállai Kálmán, előtűk: Dörnyei József és Ungor István

ha a lángok továbbterjedhetek volna, akkor súlyos veszteség érte volna a ktsz-t.

A tűz egyébként abból kelezett, hogy a villamos rúd-fűtőtesteken kívül nyílt lánggal is melegítették a műanyagprés hengerét. Az előmelegítéshez használt tűzveszélyes folyadék gőzei belobbantak, és mivel 2 centiméteres hézag volt az elszívó Davy-hálója körül, a lángok meggyújtották az elszívóban lerakódott anyagot.

Ugy hallottuk, a szövetkezet vezetősége jutalomban kívánja részesíteni az említett létesítményi tűzoltókat. Nem vitás, rá is szolgáltak erre.

K. G.

MOSZKVICUSUNK KE-
REKKEI vígan szelték a
kilométereket azon a tájon,
ahol 1849 dicső tavaszán,
földig ért az orruk Win-
dischgraetz katonáinak.

Nem így persze nekem,
aki békés céllal kívánta
a találkozást az isaszegi
hősök kései unokáival,
minthogy az itteni úttörő-
tűzoltók életéről kellett ri-
portot készítenem, a Ma-
gyar Rádió „Harsan a kürt-
szó” c. műsorába.

— Izgalomra semmi ok
— nyugtattam magam Isa-
szeg előtt —, de később,
midőn vagy félszáz csillogó
szempár fókuszában talál-
tam magam, ugyancsak el-
fogott a lámpaláz...

— Balázs Mihály va-
gyok, nyújtotta kezét az
önkéntes tűzoltók helybeli
parancsnoka, akit el nem
palástolható szeretettel vet-
tek körül a „csemetéi”...

Hiábavaló próbálkozás
lett volna a riportra fel-
készülnöm. A pajtások csak
arra engedtek időt, hogy
bekapcsoljam a magnót, s
máris szinte egymás szá-
vába vágva nyilatkoztak:

— Harmíncketten va-
gyunk — újságolták a tűz-
oltás ifjú mesterei —, és
a bemutatkozáskor egyikük
sem volt rest ama fontos
tény közlésére, hogy az
„öreg” vagy éppen az „új”
iskola padját koptatja.

— Hogy kik az ügyeseb-
bek? Természetesen, a lá-
nyok, — hangzott a gyen-
gébb nem „szerény” vála-
sza. A teremtés „koronái”
mitsem szólhattak erre, hi-
szen ezt a szentenciát ma-
ga Miska bácsi mondta
ki a közelmúltban, s az ő
ítélete: szentírás! Am azért
a fiúk rögvést elővették
a „nagy fúrót”...

— A LÁNYOKNAK
MEG SOK BABOT KELL

enniük ahhoz, hogy olyan
erősek legyenek mint mil-
— jelentették ki, mert bi-
zony tömlőgurításkor még
dülöngélnék szegénykék...

Miután elcsitult a vihar,
sorolni kezdték, hogy lakó-
házi tűzvédelmi ellenőrzé-
sen vesznek részt egy-egy
felnőtt kíséretében, meg
hogy már erdőtűzet is ol-
tottak.

A legfontosabb azonban
most a járási verseny, mert

csak ennek megnyerésével
reménykedhetnek abban,
hogy megválthatják a be-
lépőt az országos döntőbe.

A magnószalag éppen le-
járt, amikor Miska bácsi
egyetverő indiánivöltéssel
jutalmazott bejelentést tett:

— Irány a cukrászda, de
hátrakötöm a sarkát annak
a gyerekeknek, aki a dupla
fagyival nem tud megbir-
kózni!

A lányok meg a fiúk
szívból jövő kacagással vá-
lasztoltak erre a „fenyege-
tésre”.

— Amikor a fagyik elő-
teremtésének forrásáról ér-
deklődtem, Bodrogi István,
a községi tanács elnöke
megságtá:

— Miska bácsi a saját
zsebéből „reprezentál”. Egy
bánata van csak, mozink-
ban megszűntették a tűz-
oltó ügyeletet, mivel szeré-
nyebb befogadóképessége
miatt ez — állítólag —
nem szükséges. Pedig a
gyerekek igazán éberen
vigyáztak, nehogy valaki
rágyújtson a sötétben.

KÉSŐBB MEGTUDTAM,
hogy félreértés történt, s
a megyei moziüzemi válla-
lat intézkedett azóta. Mire
tehát ezek a sorok meg-
jelennek, a kis tűzoltók is-
mét felnőtthöz illő komoly-
sággal látják el az ügyele-
tet.

MARTINKÓ KÁROLY



Csongrád aranya



A piros fecskendők szerényen várakoznak a túlsó partról érkező kompra. Előttünk, mögöttünk, mellettünk a legkülönbözőbb járművek. Ezúttal azonban nem türelmetlen az őrségparancsnok, mert nem oltani, hanem tüzet gyújtani készül egységével. A Tisza két partja között vékony, de erős drótkötél húzódik, csörlőként segíti az említett vízi alkalmatosság mozgását. Mire elszívjuk a cigarettánkat, meg is érkezik nagy komótosan.

„Csak a vezetők maradhatnak a járművekben, a többiek szálljanak ki!” — adják ki a parancsot a révészek, majd gyakorlati mozdulatokkal rendezgetik az autókat, teherkocsikat, motorkerékpárokat, s az egyenletes terhelés céljából valamivel hátrább rendelik az egyik fecskendőnket.

Felberreg a motor, s amikor kikötünk, kiderül, hogy a várakozást is beleértve, jó húsz perc alatt tettük meg a száz méternél nem sokkal hosszabb utat.

Hepehupás, de kövezett úton sietünk a színhelyre, rövidesen letérünk, és a szántóföldön zötyögünk tovább.

Amikor körülnézünk a terepen, alig ha sejthetjük, milyen látványban lesz részünk hamarosan. Nem túlságosan mély, de jó hosszú fekete olajtócsák borítják a talajt.

Nem absztrakt kép, hanem így látta objektívunk az egyik fűróberendezést

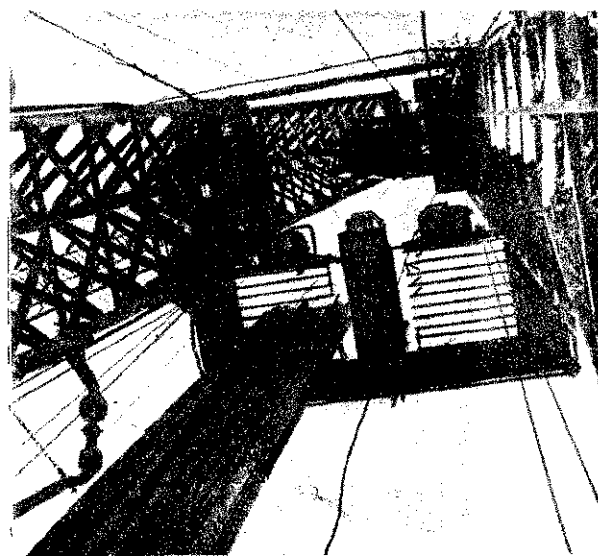

— Elég messze vannak innen a gyűjtőállomások, hogyan folyt ki éppen itt az olaj? — kérdezzük *Szurmai Tibort*, a Nagyalföldi Kőolaj- és Földgáztermelő Vállalat szegedi egységének üzemvezetőhelyettesét és *Tóvizi Imre* tűzrendészeti előadót.

— Vezetékszakadás következtében — válaszolják. Ilyen és más okból több helyen keletkeztek olajtócsák, némelyikük jóval nagyobb a mostaninál. Mivel más módon nem tudjuk megszüntetni, a tűzoltó elvtársak segítségével kiegészítjük őket.

Per perc múlva fel is csapnak a lángok, és hátrább kell mennünk, mert igencsak perzselni kezdik az arcunkat.

A 11-es töltőállomáson még m egészen új, beleértve a dolgozókat szolgálatos vezető például két eszté még keszonmunkás volt, de a több korábban csak kannában láthattak jat. Másutt is hasonló a helyzet.

— Ez az egyik legnagyobb gon — mondja *Tóvizi elvtárs* —, hisz pár év kell hozzá, mire megtanul szakmát, és ami ezzel jár: kellő zékelik a tűz- és robbanásveszélyt

Amióta olajat bányásznak Szeged nyékén, jórészt ilyen okokból keletkezett tizenhárom kisebb-nagyobb tűz. Igaz, a mintegy félmillió kár csal fillér a termelési haszonhoz képest azonban nagy bajok származtak abból, hogy ha a két vállalat és a rendészeti hatóságok is csak ezt a veszélyt látják az említett káreseteknél.

Mert ugyan cseppet sem jelentéktelen, de nem is egetverően nagy tűzkár az a 168 ezer forint, amely jó néhány éve keletkezett a deszki 31-es fűróponton. Mégis intézkedések sorozata vált szükségessé, mert a vétkező égő gázolajos kóccal világított utána a zavarnak egy üzemi tűz szennyezett gépházban.

A közvetett veszteséget is beleszámítva még ennél is jóval kisebb — ezer forint — kárral járt, amikor a tápéi 44-es fűróponton egy doboz kiváncsiságból égő gyufával „örizte”, hogy áramlik-e még a gázolaj tartály kivezető csövén.

Bár a fűrópontokon csak a kárhárítás a tűzoltóság feladata, a sz

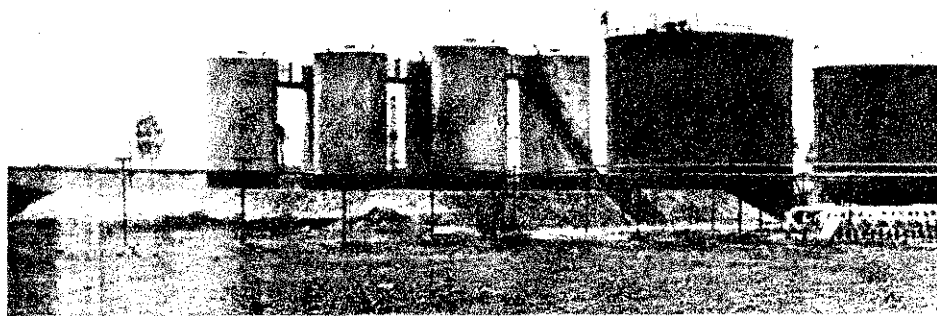

A szegedi tűzoltók a hasznosat összekötik az ugyancsak fontos, egy kis habrohamot rögtönöznek. A cél persze nem az oltás, hanem a gyakorlat, s így alighogy hab borítja a tüzet, engedik, hogy ismét magasra csapjanak a lángok. Mormoló hangot hallatva ég a tűz, a piros meg a sárga színnek úgyszólván valamennyi árnyalatában. Fölötte fekete füstfelhő gomolyog, s a gyönyörű látványt sok kilométeres távolságból is megcsodálhatták.

Kora délelőtt van, s mivel a teljes kiégés csak hosszú órák múlva várható, folytatjuk az utunkat.

Az egyik töltőállomás felé haladtunkban elmesélik, hogy ez semmi volt egy múltkorai égetéshez képest, amikor az erős szélben egy nem is túlságosan közeli üres hodály tetejébe is belekaptak a lángok.

Távolból ilyen kicsinyeknek látszó az egyik töltőállomás zárt rendszerű hatalmas tartályai

parancsnokságon *Moldován György* nagy és munkatársai gondosan utánanéztek a történeteknek, és amikor kiderült, hogy a dolgozók nem ismerik jól a tűzjelzés módját, a kézi oltó készülék használatát, sőt a biztonsági szabályzat rendszertől függetlenül gyanúsán tettek fel kérdéseket a kötet többi lapjain jócskán látható olajos újjelenyomatok, átírták figyelmeztették az Alföldi Kőolaj Vállalat igazgatóját ezekre a körülményekre.

Ott persze, nem túlságosan örültek néhány személyes eszmecsere követően, és most már minden esetben konzultálnak a városi és megyei rásai vagy a megyei parancsnoksággal.

Igy keltünk át a Tiszán

Jóllehet a termelővállalatra már kirjed a hatósági jogkör, itt sem volt könnyű, amíg sikerült kialakítani az operatív együttműködést.

Nem is olyan régen történt például a következő eset. Az egyik gyújtóállomáson gazolinnal akarták feltölteni egy szállítógépjármű tartályát. Szivattyúiba miatt szikra képződött, és tűz keletkezett. A kivonult egységeknek nem egyszerűen az oltás volt a feladatuk, hanem mindenekelett a tartály vezetését kellett elzárniuk. Igen ám, csak hogy szükséges kettő helyet csupán egy elárója volt a vezetéknek. Ezt viszont nem lehetett megközelíteni. A gazolinnal lerakódott a tűzoltók szerelőruájára meg az ott dolgozó és segíteni akaró emberekre is, s úgy látszott, mintha fáklyaként égnének. Szerencsére senki sem sérült meg komolyabban. Igaz viszont, hogy sok órák küzdelem árán sikerült csak a veszélyt elárítaniuk. Hej, ha a kivitelezők annak idején egy kicsit elővigyázatosabbak...

Hát körülbelül így fest a csongrádi olaj- és földgázmezőkön egy kisebb tüzeset, mert hiszen ennek is csupán pár ezer forint volt a kára. Igaz viszont, hogy itt is sok ezerszer nagyobb értékű forogtak veszélyben.

Bárhon is jártunk, fűrótoronynál, töltőállomáson és más helyeken, lépten-nyomon érdekes kettősségre bukkanhattunk.

Egyrészt eléggé sok a provizórikus megoldás, és itt-ott a tervezők hibájából vagy más okokból könnyűszerrel megszüntethető fogyatékoságok szürnek szemet. Például némelyik víztartályról lefelejtették a második csatlakozóhelyet, pedig ezzel baj esetén jóformán tétlenségre kárhoztatják a második fecskendőt. Másutt átadásakor derült ki, hogy a vízszervezési hely túlságosan közel van a veszélyeztetett objektumokhoz, mert a tervezők nem vették számításba a káresetnél várható körülményeket. Találkoztunk azután olyan töltőállomási dolgozóval, aki nem tudja pontosan, milyen oltókészülékek vannak a közelében. A kezelésüket már ismeri, viszont tűz esetén előbb a riadótervből kívánna tájékozódni a tennivalókról.

Másrészt azonban annak is kézzelfogható jeleit láthattuk, hogy mind a fűrómind pedig a termelővállalat következetesen igyekszik rendet teremteni.

Jó dolog például, hogy ma már alacsonyabb munkakörbe helyeznek olyan valakit, aki vétkes a tartályvagon melletti olajelfolyásért, és rövid úton megszabadulnak az ittasan tartályos gépjárművet vezető dolgozótól.

Azután az is megesett, hogy a termelővállalat új létesítmény átadásakor éppen a tűzrendészeti hatóság jogos kifogására tagadta meg az átvételt. Egyszóval felismerték, hogy nem lehet úgy feltenni a kérdést: termelés vagy tűz-

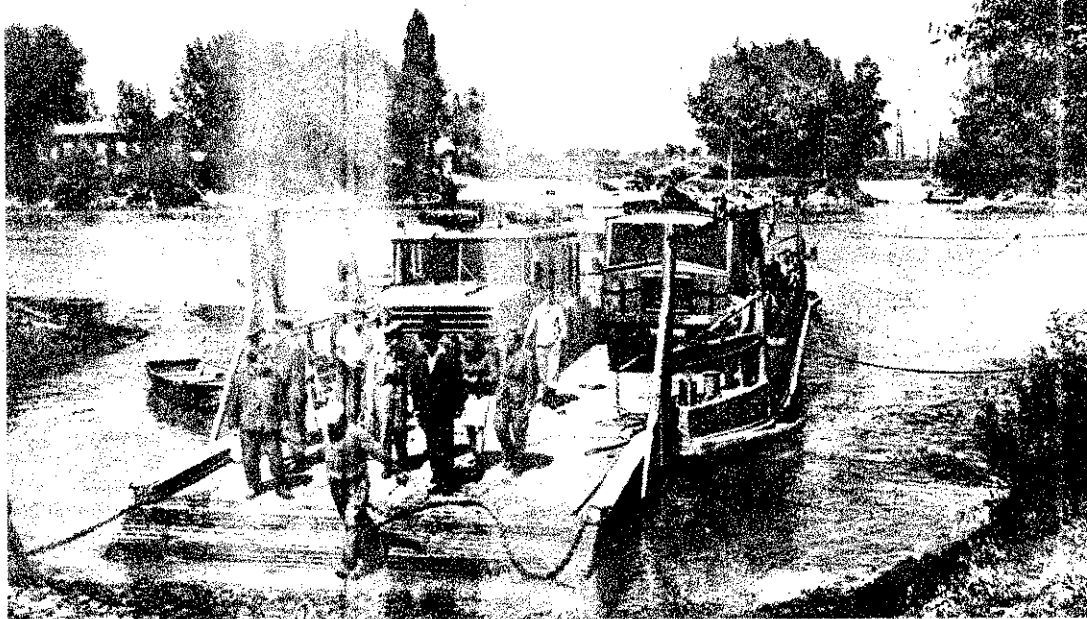

rendészet, hanem csakis így: mit kell tenni a termelés tűzvédelméért.

Mindebben a megyei pártbizottság is szerepet játszott. Történt ugyanis a kezdet kezdetén, hogy némelyek akadékoskodásnak vették a tűzrendészeti hatóság jogos észrevételeit. Így például akkoriban uszályokat is használtak üzemanyaszállításra, de a provizórikuság jegyében az olajszivárgás és szétfolyás megakadályozásáról már nem gondoskodtak. „Kiemelt beruházás a miénk, minden módon növelni kell a termelésünket. Elismerjük, hogy ez nem mindig biztonságos, de nem teljesíthetjük a kapott feladatot, ha a tűzoltók akadékoskodnak” — panaszolták a pártbizottságon.

Komócsin elvtárs, a megyei titkár személyesen érdeklődött ez ügyben. Csete György alez. megyei parancsnoktól.

— Mi nem azt mondtuk, hogy ne szállítsanak uszályon, hanem azt, hogy gondoskodjanak a tömlők meg a csatlakozóhelyek biztonságáról — hangzott a válasz, és szó esett egyéb problémákról is.

A pártbizottság egyet is értett a tájékoztatással, és megfelelő intézkedést tett. Ma már azonban nincs szükség ilyen közbelépésre, sem a két vállalat sem a tűzrendészeti hatóságok nem döntenek egymás véleményének kikérése

nélkül fontos „olajos” vagy „földgáz” kérdésekben.

S mivel a megbeszéléseken lényegi problémákat vitatnak meg, Csete elvtárs és Juhász örgy, a helyettese korántsem tanácskoznak hiába.

A vezetők megértették: a provizórikus megoldások nem szükségszerűen hajmeresztően veszélyesek is egyben, és néhány hónapra vagy egy-két évre is minden lehető módon gondoskodni kell a biztonságról.

Ennek a szemléletnek tulajdonítható, hogy a megyei és a szegedi parancsnokságon is van egy példány az elkövetkező évek beruházási programtervéből. Mert hát most már mindkét vállalatnál megértik, hogy ezek olyan tűzrendészeti feladatokkal is járnak, amelyekre hivatásos tűzoltóknak is idejében fel kell készülniük.

Igy azután a megye tisztjei nemcsak a jelenlegi termelési helyzetről kaptak alapos előadást és tájékoztatást és helyszíni útmutatást, hanem a csongrádiak küldöttsége már most tanulmányozta a Hajdú megyei földgázbontót, mivel pár éven belül Csongrádban is létesítenek ilyen üzemet.

A tűzoltók persze, nem akarnak olajmérnökök lenni, és az olajipari szakemberek sem pályáznak tűzrendészeti be-

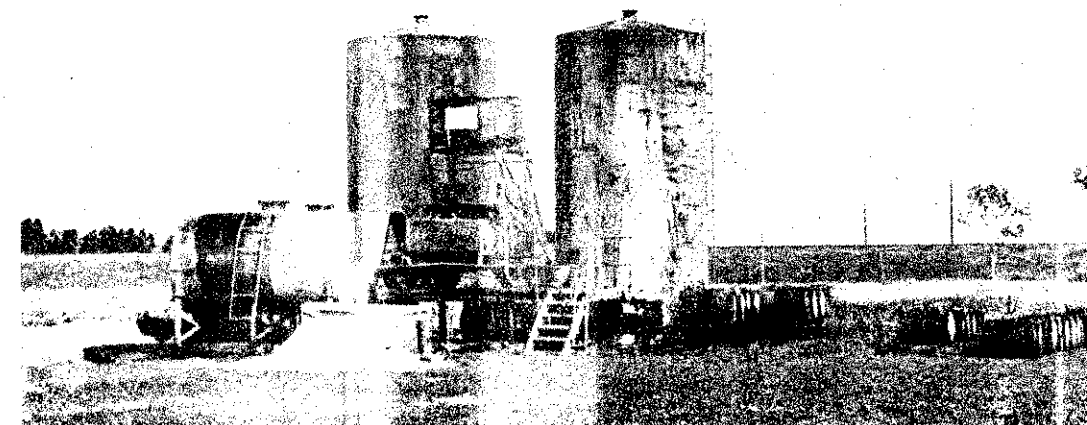

Itt is egészen új minden, beleértve a kezelőszemélyzetet is

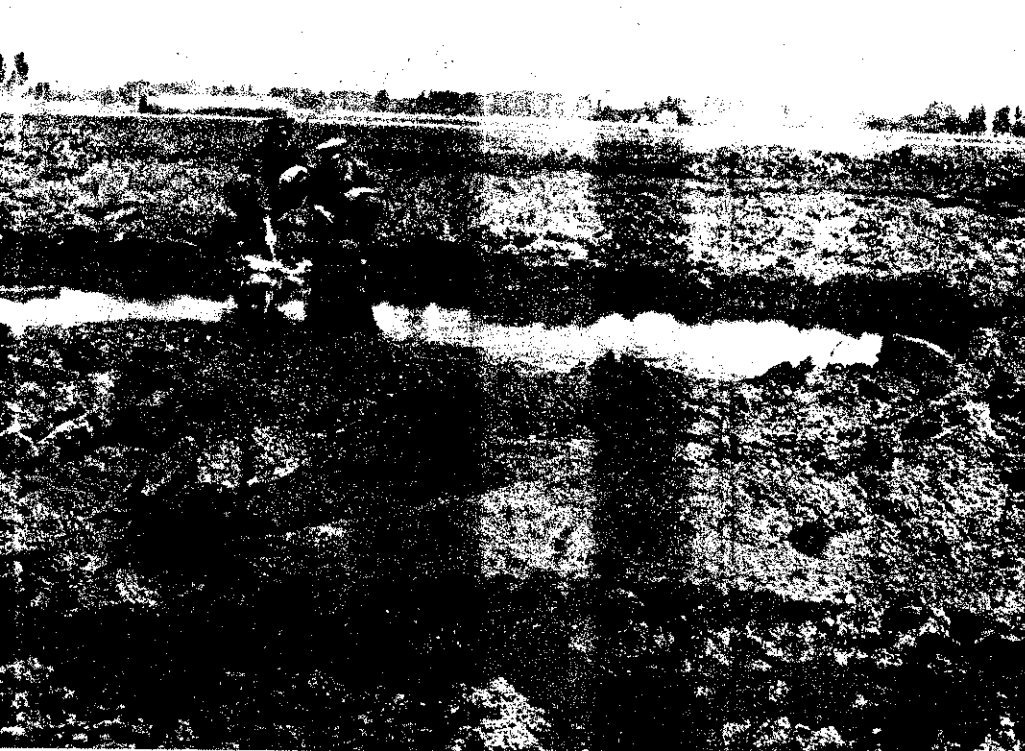

Változatok egy témára. Meszsziről ártalmatlan pocsolynak látszott a két olajtócsa, s amikor meggyújtották, akkor sem gondoltuk, milyen nagy lángja lesz a kisebbiknek. Pár perc múlva a másikat is begyújtották, majd a szegedi egységek gyakorlatképpen habtakaróval borították be a tüzet

Mivel nem oltás volt a céljuk, a lángok jókora füstfelhő kíséretében hamarosan magasra csaptak



...tására. Mégis úgy látják, a termelő-
...alatnál meg a tűzoltóságnál is szük-
... van olyanokra, akik jóval többet
...nak a mostaninál a másik „mester-
...ból”. Ezért állapodtak meg például
...ban, hogy a vállalati keret terhére
...vételre jelentkezhet két fiatal tűzoltó-
...zt az olajipari technikumba, másik
...tten pedig érettségihez kötött ve-
...észtechnikusi tanfolyamra iratkozhat-
...k be. Ugyanakkor az érdekelt váll-
...ok legjobb szakembereiket vonják be
...tűzrendészeti munkába.

Bár még sok nehézségbe ütközik a
...ngrádiak nemrég óta ismert kincsé-
...k megyei hasznosítása, mert többek

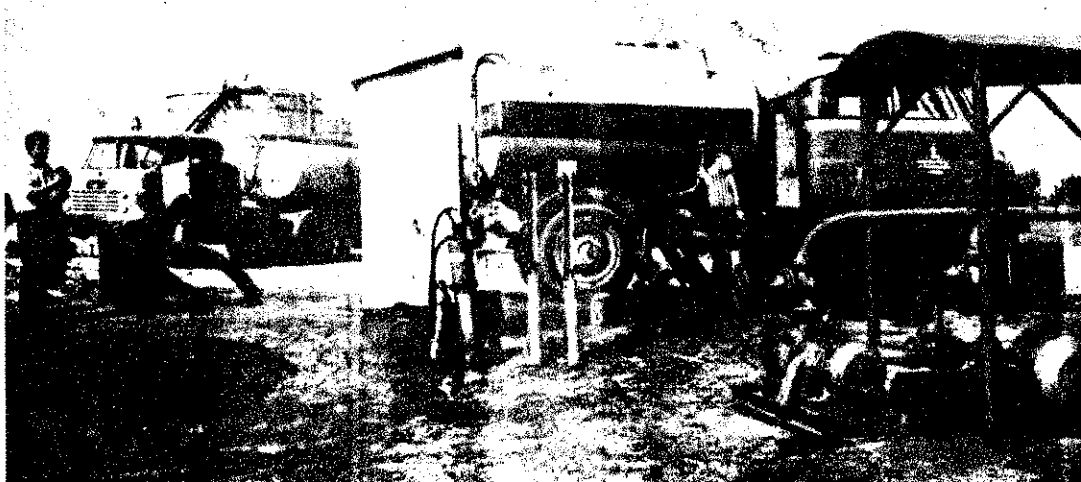

**Körülbelül ilyen helyen keletkezett a
cikkben említett, szivattyúhiba okozta
tüzeset**

érdekelt felek az esetleges tilalmat ne
tekintsék valamiféle bakafántoskodás-
nak, hanem lássák be, hogy milyen ve-
szélyek indokolják ezt. Persze, ha lehet,
ügyfeleikkel közösen igyekeznek meg-
találni a legjobb megoldást, vagy a
szükséges építészeti változtatás célszerű
módját.

S mivel ilyen ügyekben is legjobb
módszer a megelőzés, a közelmúltban
tanácskozássra hívták meg az érdekelt
tervezőket, és vázolták előttük a tudni-
valókat. Remélik ugyanis, hogy ezzel
elejét vehetik a később már nagy költ-
séggel járó átalakítási bonyodalmaknak.

Nagyjából ezt jelenthetjük pillanatnyi-
lag a Szeged környéki olaj- és földgáz-
mezőről. Még csak annyit, hogy ami-
óta 1965 tavaszán termálvíz után ku-
tatva olajat találtak Tápé határában,
teljes erővel folyik a feltárás. Jelenleg
már kétszáz körüli a működő kutak
száma, és a fúrások eredményei alap-
ján hamarosan jóval több lesz, hiszen
az elkövetkező évekre tervezett beruhá-
zás milliárdos nagyságrendű. S mint-
hogy az első próbaéveken már túlvan-
nak, viszont a tüzesetek száma jelentő-
sen csökkent a termelés növekedésével,
nem alaptalanul remélik, hogy mind-
jobban sikerül vigyázniuk közös kin-
csünkre: Csongrád fekete aranyára.

(g—oz)

**Ilyen víztárolókat létesítettek a telepek
védelmére**

...zött nem bővelkedünk csövekben, a
...lejáró gondok máris „csőstől” jönnek.
Rövid időn belül például gázfűtésre
...sarják átállítani Szeged belvárosának
...szelőberendezéseit, sőt mi több, már
...ost is számos létesítmény kíván élni
... új energiahordozó előnyeivel.

Igen ám, csak hogy a kazánházak és
...ncók annak idején nem ilyen célra
...ültek. S tekintve, hogy a tűzelőbe-
...ndezés is hiánycikk, előfordul, hogy
...észen más típusút vásárolnak meg,
...int amilyet rendeltek. Természetesen
...szegeden sincs valami csodamódszer a
...leppet sem könnyű gondok megoldá-
...ra. Arra törekednek azonban, hogy az

**Most még a ké-
pen látható kö-
rülmények között
töltik a tartályva-
gonokat, de már
megkezdődtek az
új iparvágány
földmunkálatai**

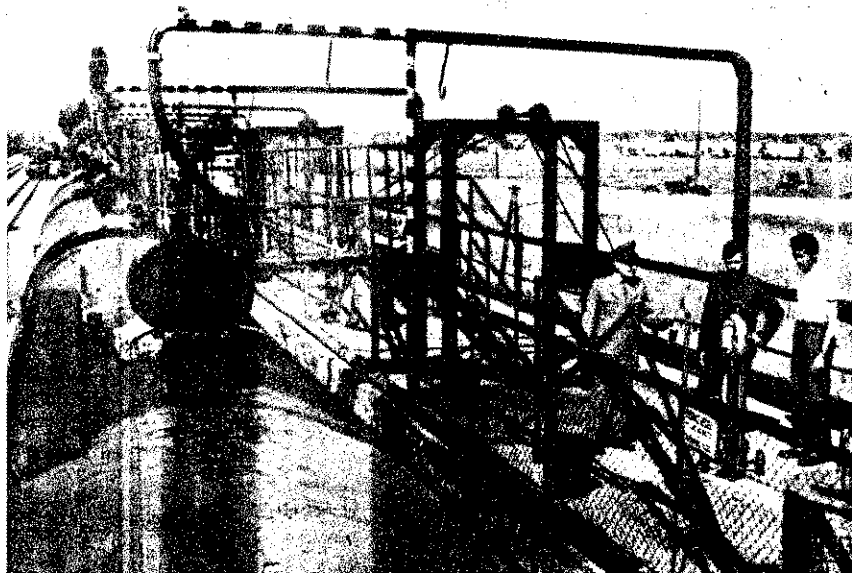



ESŐT IGÉRŐ MÁJUSI REGGELEN igyekeztünk a Tolna megyei Hőgyészre, eleget téve egy szíves és általunk örömmel fogadott meghívásnak. Az országot mellett elterülő földeken érdeklődéssel szemléltük, hogy sok gazdaságban vágják már a lucernát, s nagy gondossággal rakják a szellőztetési szénakazlakat. Ez nem pusztán kíváncsiság volt, szorosan összefüggött látogatásunk céljával.

A Tolna megyei tanács mezőgazdasági- és élelmiszerügyi osztálya ugyanis — a megyei tűzrendészeti parancsnokság kezdeményezésére — tájékoztatóra hívta meg azon gazdaságok érintett dolgozóit, amelyek ilyen szellőztetési szénaszárító berendezést (közismertebb nevén Vámosi-félet) használnak.

A Hőgyézi Állami Gazdaság nagymértékben elősegítette a tervezett program megvalósítását. Méltó körülményeket teremtett a jelentőségteljes értekezés és gyakorlati bemutatató sikeréhez.

ÉRDEKLÖDTUNK A SZERVEZŐ BIZOTTSÁG tagjaitól, hogy mi volt, vagy mik voltak azok

az indítóokok, amelyek hatására sor került e rendezvényre. Elmondották, hogy a szellőztetési szénaszárítási eljárást a megye állami gazdaságain kívül a termelőszövetkezetek is egyre nagyobb mértékben alkalmazzák. A gazdaságokban tartott ellenőrzések ugyanakkor megállapították, hogy sok helyen nincsenek tisztában e technológiával szemben támasztott alapvető biztonsági követelményekkel, illetőleg nem tesznek eleget nekik. Némely vezetők és dolgozók körében téves nézetek is kialakultak a kazlak öngyulladásáról. Ezenkívül 1967-ben öngyulladás következtében négy szénakazal gyulladt ki a megyében, s jelentős volt a tűzkár is.

Az átlagos szervezőmunka hatására „telet ház” volt az értekezlet megnyitására. A hallgatóság között szép számmal akadtak állami gazdasági és termelőszövetkezeti vezetők, főagronómusok, főmérnökök, növénytermesztők és létesítményi tűzrendészeti előadók. De ott voltak a területi tsz-szövetségek képviselői, a megyei és járási tanácsai mezőgazdasági és élelmiszerügyi osztályok dolgozói, továbbá

a megyei egységek megelőző tűzrendészeti beosztottjai és több őrsépparancsnok is.

A MEGNYITÓ UTÁN VAMOSI JENŐ, Állattenyésztési Kutató Intézet tudományos munkatársa, a szellőztetési szénaszárítási járás magyarországi meghonosítója emelt szóra.

Érdekesítő előadását, amelyet állókévetítéssel és diagrammalk mutatóval színesebbé, feszülten figyelte a hallgatóság. Az eljárás gazdasági szükségességének jelentőségének jellemzése után minden jelenlevő számára egyszeri hallásra is könnyen elsajátítható módon ismertette a technológia alapvetőbb termelési és biztonsági követelményeit. Részletesen elemezte az eljárás munkafolyamatokat. Felhívta a figyelmet azokra a hibákra, amelyeket a gazdaságok leggyakrabban elkövetnek a lucerna befűtése, kazalozása, szellőztetése, és a hővesztés ellenőrzése során. Elmondta, hogy ilyen biológiai, enzimatikus és vegyi folyamatok okozzák a nedves állapotban össze-

Olvasóink leveleiből

Szikra pattant a nádbélésre

Április huszonehetedikén kevéssel már a befejezés előtt állott a ceglédberceli Egyetértés Tsz 108 férőhelyes tehénistállójának fémvázas tetőszerkezetének. Mindössze néhány négyzetméter hiányzott a nádpalló és a törek-reteg hullámpalával beborításából. A bádigosok a csatornázást készítették, majd pedig a szellőztető horganyzott lemezzel való körülszegezéséhez fogtak. Egyikük, Sziluka József, az építővállalat dolgozója savazott, két társa pedig forrasztott. A tőlük két-három méternyire levő faszemes kályhából teljesen észrevétlenül szikra pattant a palák alatti nádbélésre. Mire Sziluka József elsőnek észrevette a gyorsan hatalmasodó tüzet, már semmit sem tudtak ellene tenni.

A szomszéd istállóból vedrezt víz is kevésnek bizonyult, ezért fellármázták a közelben levő tsz-dolgozókat. Az önkéntes tűzoltók feckendője gyorsan előkerült s hozzá a megfelelő kezelőszemélyzet. Lám, most vették nagy hasznát a gyakorlati kiképzésnek. Sikeresen elhatárolniok a tűzgócot, és nagyszerűen kitarították a ceglédi állami egység érkezéséig.

A károsodás mindössze néhány

ezer forint értéket tesz ki. Sokkal súlyosabb következménye lett volna viszont a gondatlanul végzett forrasztásnak, ha egy ellentétes irányú szél átrépitette volna a tüzet a teljes hosszában már kész tetőzetre.

A káreset sajnos nem egyedülálló a maga nemében. Néhány éve egy teljesen kész csikóistálló nagy része hamvadt el Cegléden szabálytalan hegesztési munkáknak, de maguknak az építőknek is meg kellene tanulniuk a tűzrendészeti előírások végrehajtását. Ceglédbercelen a rendelkezések nem kevesebb mint öt pontjának megsértését állapította meg a tűzvizsgálat. Bizonyára nem maradhat el ezek után a felelősségre vonás sem.

Jakab Zoltán
tű. ftórm.
Cegléd

698 gyerek szüleivel beszélgettek

Most fogtam először tollat, hogy írjak Önöknek. Egy kezdeményezés készítette erre.

Egységünk személyi állománya a gyermekjátékból eredő tüzesetek csökkentése érdekében április 4. tiszteletére vállalta,

hogy a közigazgatási területükön élő többgyermekes (3-nál több) családokat szabad időből felkeressük, és elbeszélgetünk a szülőkkel, hogy ne tartsák a gyűjtőeszközt vagy gyufát gyermekük által hozzáférhető helyen.

A személyi állomány 100 órát töltött el erre a célra, 282 lakóházat ellenőrzött, illetve beszélgetett a 698 gyermek szüleivel. Említett érdemet, hogy Láposi Imre tű. őrm. elvtárs a Dimitrov Tsz területén is végzett felvilágosító munkát. A szülők köszönetet vettek, és megértették fáradozásunk célját.

Ez a munka adta az ötletet, hogy a gyufacímkeket is tűzrendészeti propaganda terjesztésére kellene felhasználni. Talán oly módon is figyelmeztetnénk a felelősen szülőket, ha a gyufás dobozról egy megrémült gyermek tekintete nézne rájuk, vagy éppő házat rajzolnának a címke-re, előtte karján gyermeket mentő tűzoltóval stb., persze megfelelő rövid szöveggel.

Fazekas Lőrinc
tű. ftórm.
Karcag

A 338 lakosú Nemesládony községben 15 fős rendszeresített létszámú testület működik Magyar József fődgy. vezetésével. 34 éve tagja és 30 éve parancsnoka a testületnek. E kis kollektíva 1968. április hó 28-án rendezte meg fennállásának 90 éves jubileumi ünnepségét. Az ünnepségen a helyi és szomszédos társadalmi szervek képviselőin kívül a lakosság 70 százaléka is megjelent. Felnőttek és út-

török köszöntötték a testület tagjait és veterán tűzoltóit. Kovács József, a testület vezetőségi tagja saját szerkesztésű verset írt az emlény tiszteletére. Idézem egy strófáját: „Megköszönjük nekik radosukat, kívánva jó erőt, egészséget sokat. Minden tűzoltónak két, boldogságot/vészmentes naktat, nyugodt éjszakákat.” (Szt. Ferenc tű. ftórm. — Sárvár)

Április 8-án a reggeli órák robbanás történt az egyik pécsi mikésztítő kisiparos műhelyében. már korábban is kialakult gyümölcsöző együttműködés alapján, órával az esemény után — mint előzetes kérés vagy hívás nélkül — a Baranya megyei tűzrendészeti parancsnokság munkatársaink majd legközelebb fotóriporterünk küldte kocsját, és riporterkészit küldte a helyszínre szállította őket. Úgy gondoltuk, legjobb ha ily módon is megköszönjük a Baranya megyei parancsnokságnak a együttműködésért. (Bocz József szerkesztő, Dunántúli Napló szerkesztősége — Pécs.)

Kömlő község önkéntes tűzoltó kétszeresen megünnepelték április 4-ét, ugyanis a testület fennállásának 80. és működésének 60 éves fordulójáról is megemlékeztek. Sztankovics Béla községi pártkár, testületi elnök megnyitója után Szabó Miklós vb-elnök méltatta a testület 6 évtizedes önfeladalmi munkáját és fejlődését.

Az ünnepségen részt vettek: a megyei tűzrendészeti parancsnok, a párti párt- és tanácsvezetők, a község vezetői és lakossága nagy számban.

A testület jelenlegi jó munkáját bizonyítja, hogy tagjai közül 5 kintentezében, 30-an előléptetésben, 5-en jutalomban részesültek, 22 pedig emléklapot kaptak.

(Simon Lajos tű. ftórm., — Hevő)

kott takarmány bemelegedését s elégtelen szellőzés esetén annak öngyulladását. Külön figyelmet érdemel az a megállapítás, hogy még a 95%-os relatív nedvességtartalmú külső levegő is alkalmas a szárításra, nem is beszélve az esetenként nagyon erős hűtőhatásáról. Bemutatta azokat a szerelési eljárásokat és előnyeket is, amelyeket a szárítási módszer továbbfejlesztése és biztonságosabbá tétele céljából végez.

EZT KOVETŐEN CSÖGLEI ISTVÁN TÖ. DR. ÁR. RGY., megyei parancsnokhelyettes szólalt fel, s előadása jól kiegészítette Vámosi elvisejts ismertetőjét.

Csöglei elvtárs több éves tapasztalat alapján igen reálisan és meggyőzően beszélt a szellőztetési szénakészítés megelőző tűzrendészeti követelményeiről.

Többek között rámutatott, mennyire fontos, hogy a kazal méretét, nagyságát a szellőztetőventillátor teljesítményének figyelembevételével és azzal arányosan alakítsák ki, továbbá gondoskodjanak a ventillátor megfelelő fordulatszámáról. (Ez főként a traktorral történő meghajtásnál jelentős!)

Azt is megszívlelendőnek tartjuk, amit az öngyulladásból keletkezett szénakazaltűzek szerelési feltételeiről, a legcélyszerűbbnek tartott szerelési módszerekről és az alkalmazható felszerelésekről mondott.

Felhívta a jelenlevőket, hogy a túlzott felmelegedés észlelésekor e körülményt azonnal jelentésük az állami tűzoltóságnak, mert a szükséges védelemmel és szakemberrel kezdődjen hozzá a kazal megbontásához.

Figyelmeztetett rá, hogy tűz esetén a gazdaság vezetőjének, illetve a felelős vezetőnek azonnal intézkednie kell a lángok továbbterjedésének megakadályozásáról, továbbá a szélvédő erőgép, markológép és pótkocsi, vízszállító eszközök, valamint a gépek kezeléséhez szükséges és az egyéb munkálatok elvégzésére szükséges személynek a tűz színhelyére történő kirendeléséről.

TABODON FOLYTATÓDOTT A PROGRAM.

A lehetőség adódott az előadásokon elhangzottak gyakorlati bemutatására, megtekintésére, és a tapasztalatok kölcsönös megbeszélésére.

Elsősorban a különféle rendszerű hőmérőket mérő berendezések és módszerek iránt nyilvánult meg nagy érdeklődés. A bemutatott módszerek – mint a kazlak rakás közbeni becsővezése, a termisztoros hőérzékelők építése és az egy ember által könnyen kezelhető, hőmérővel ellátott, becsavarható szülék – is tanúsítják: a gazdaságok meg kellene tűzrendészeti szervek szakemberei találékonysággal és ügyszeretettel igyekeznek megoldani ezt az igen fontos kérdést.

A megyei tűzrendészeti parancsnokság a szerelési módszerek, illetve a tűzoltásnál alkalmazható felszerelések, gépek szemléletes gyakorlati bemutatásáért érdemel dicséretet. A jelenlevők izgatottan várták, hogy a két szélvédő gép a 22 mm vastag és 50 mm hosszú pótkötéllel milyen hamar húzza le az előzőleg Contra Styl fűrészekkel átvágott felső szálréteget. Ugyancsak elismerést váltott ki az ügynevezett kazalsugárcső, amellyel hatékonyan lehet beavatkozni a kürtőkben égő takarmány oltásakor.

MINDENT EGYBEVETVE MEGALLAPÍTHATÓ, hogy a rendezvény méltóképpen szolgáltatta azt a törekvést, hogy Tolna megyében csökkenjen a szellőztetési szénakazlak öngyulladásából keletkező tüzesetek száma, mivel e rendezvény igazán meggyőzőhette a résztvevőket a megelőzés mind sokoldalúbb eszközeinek hatásosságáról.

Csaba Gyula
tű. szds.

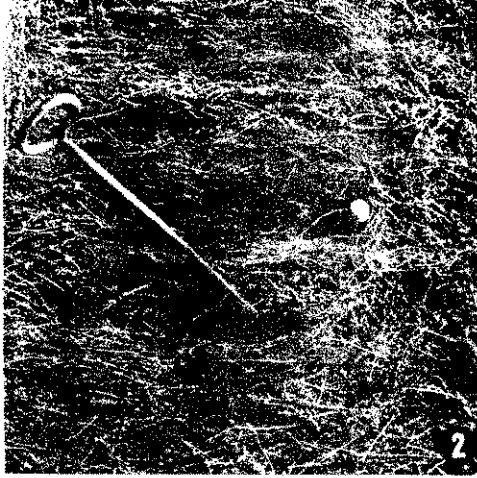

K é p e i n k e n :

1
A hőmérési bemutató résztvevői

2
Ezt a mérési módszert már elavultnak tartják, mégpedig joggal

3
Ezzel viszont még sok helyen találkozhatunk

4
A hidashátiak és mások kezdeményezte termisztoros mérést is bemutatták. A kazalban elhelyezett hőelemek kivezetéseire kapcsolt műszer jó tájékoztatást ad a benti hőmérsékletéről

5
A kazalba csavarható hőmérő is joggal keltett érdeklődést

6
Így vágja le a Contra Styl a kazalt

7
Ezen a felvételen a Tolna megyeiek speciális kazalsugárcsőve látható működés közben





SZEGEDI
pillanat
képek

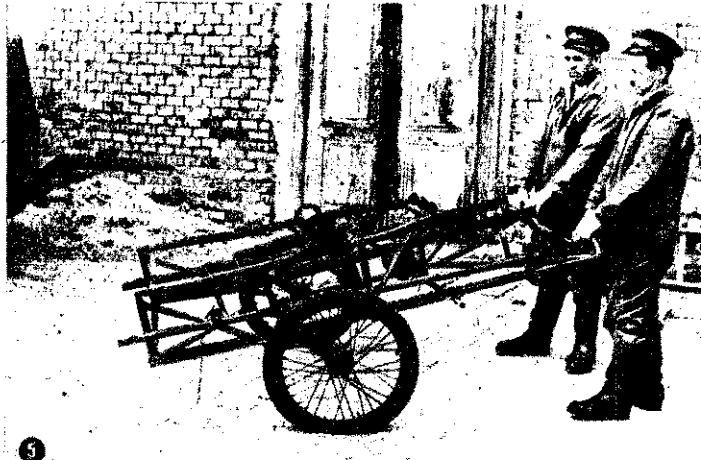

1
A május 9-i őrsváltáson letette a tűzoltóeszküt a szegedi parancsnokság hat újonca: Vigh Gábor, Vincze József, Szin Pál, Kéri Balázs, Kovács Lajos és Molnár István

2
Kiss János főrm. (a képen balról a negyedik) irányításával működik a 'szegediek' propagandacsoportja. A városi Centrum Áruház, valamint több község tablóját ők látják el rendszeresen az egység fotosai készítette és a tűzoltóélet eseményeit, valamint a tanulságos káreseményeket illusztráló fényképekkel

3
Varga András főrm., az egyik legügyesebb szegedi tűzoltó így oldotta meg fecskendőjén a hab gyors bekeverhetőségét

4
Az újszegedi kendergyárban készítette ezt a dokumentum felvételt Mák Aladár főrm.

5
Ez a megoldás is Varga András főrm. nevéhez fűződik. A kétkezes kistargoncán sokkal könnyebb a habárbc szállítása

6
A bekapcsolva felejtett hibás zsinórú vasaló okozta ezt a káresetet egy szegedi szabómesternél (Barna András főrm. felvétele)

7
Sövényháza „kutyanyaki” részén lakóházi tüzet okozott a képen látható kislfiú. Edesanyja tagadta ugyan, hogy gyufához juthatott, de a gyerek nadrágjának alsó szarjánál ott árukkodott a bizonyíték

8
Kipróbálják az új azbesztruhát. (Mák Aladár főrm. felvétele)



PVC szigetelésű kábelek égési és oltási kérdései

KABELTŰZ A DUNAMENTI HŐERŐMŰBEN

A Dunamenti Hőerőmű kábeltüzeinek és az azt követő vizslatok eredményeinek ismertetésével hozzá szeretnénk járulni a anyagok tűzveszélyességének helyesebb megítéléséhez.

Azzal kezdem, hogy nemcsak az anyagok tulajdonságai döntel, hogy melyik tűzveszélyességi kategóriába tartoznak, hanem jelentős szerepet játszanak ebben a gyártmány kialakítása, rábbá az alkalmazása helyén uralkodó tűzrendészeti körülméek, valamint a tényleges veszélyeztetésnek megfelelő termikus nybevételek, vagy gyújtóforrások jellemzői is. De mielőtt eleznénk a kérdést, térjünk vissza az említett tüzesethez. Ez azért vetkezett be, mert a technológiai előírások megsértése miatt j ömlött ki a gépházban, és a földem rejtett nyílásán keresztül felszívásra használt fűrészpör bizonyos mennyiségű olajjal yűtt ráömlött a szabadtéren álló házi üzemű transzformátortól kábelrendező helyiség felé haladó nagy mennyiségű PVC és szben polietilén szigetelésű, de PVC burkolatú kábelkötegekre. kérdéses helyen 44 szál 6 kV-os és 38 szál 0,4 kV-os kábel hűdott.

Az olajfolyást követő napon a gépházpince feletti szintről gvgáással végzett munkától a földem ugyanazon nyílásán keresztül izzó fémrészcscék hullottak a kábelek felső során levő ajos fűrészpörre, és ott tüzet okoztak. A kábelek egy része szűltésmentes volt, és ezért égésüket nem követte üzemviteli edellenesség. A lecsurgott olaj és olajos fűrészpör által táplált z azonban elérte, és elpusztította a transzformátor védelmi és iködötető áramkörreit, majd ezt követően az erőtávíteli kábeet. A védelem nélkül maradt transzformátor kb. 1,8 percig álta a tűz helyén keletkezett zárlati ívet. A mintegy 14 000 es zárlati áram alapvetően megváltoztatta a tűz további alalását. A hosszantartó zárlati igénybevétel miatt ugyanis kiulladt a transzformátor. Így tehát az elsődleges kábelpincel zön kívül egy szabadterji transzformátortűz is keletkezett, és ésével elterelte a figyelmet a pincében égő kábelekről.

A TŰZ KITERJEDÉSE

Az események időbeli rekonstruálásából megállapítható az hogy a kábelek égése a transzformátor zárlatáig aránylag ssú volt. Az égés fennmaradását feltehetően az olajos szeny eződés tette lehetővé. A tűzfészekben fellépő nagy erősségű rlat nyomán keletkező hőmennyiség nemcsak a közvetlen körzetében olvasztotta meg a PVC szigetelést, hanem a terméetes légáramlat útvonalán áthúzódott a kábelrendezőbe is, és ngra lobbantotta az ott levő nagytömegű kábelt. A tűz ettől zvdve láncreakció szerűen terjedt tovább. Terjedését az a körülény is nagyon elősegítette, hogy a kábelrendező feletti kaplóberendezés üzemi szellőzését a gépházpincétől és a kábelndezőből folyó természetes légáramlásra alapozták. A kábelek ésekor fejlődött hő és a keletkezett forró égéstermékek a kálek nyitotta fali és földemátvezetésein keresztül áramolva újabb eg újabb szakaszok égését készítették elő.

A PVC égése során fejlődő füst és a keletkezett sósavgökök, lamint a bonyolult beépítettség helyiségekben való tájékoási nehézség szinte lehetetlenné tette az oltást. Mivel a PVC-öl a teljes felbomláskor 58,4% sósav fejlődik, (1 kg PVC-ből 4 gramm) a helyiségekbe való behatolás csak oxigénes légzőszülékekkel volt lehetséges. Az erőfeszítések ellenére kiegészített 150 MW-os blokkhoz tartozó kb. 200 km kábel, két kaplóberendezés és két vezénylőterem.

Megjegyezzük, hogy az épületszerkezet tűzálló volt, s ezért erőmű az üzemellenőrzés és az üzemvitel szempontjait legbban kielégítő, összefüggő nagy légtérű helyiségekkel épült. nek a felfogásnak helyességét a PVC kábelek éghetőségét, illetve önkiló tulajdonságait igazoló szabványos vizsgálat kedvező edménye is látszólag alátámasztotta.

KABELTÍPUS MEGVÁLASZTÁSA AZ ERŐMŰ TERVEZÉSEKOR

Az erőmű tervezésekor alapos gazdasági és műszaki tanulányok alapján esett a választás a műanyag szigetelésű kábe-

lekre. Hagyományos ólomköpenyes kábelekkel csak jelentős költésőtöbblet árán és az ólomimport megnövelésével oldhatták volna meg az erőmű kábelezését. A korszerűbbnek mondható alumínium köpenyes kábel nagy hajlítási sugara és egyéb szereléstechikai problémák miatt nem vált be az erőművi gyakorlatban. A köpeny anyagától és szerkezetétől eltekintve (ólom vagy alumínium) mindkét típusnál üzemviteli hátránya a szerelési szintkülönség-nél mutatkozó „masszavándorlás”. Az ólomköpenyes kábel mehanikai sérülés elleni védelmét biztosító acélszalag bitumenbe ágyazása tűzrendészeti szempontból közismert veszélyforrás. Ezenkívül a masszakitöltésű kábeltoldó szerelvények gyakori hibája és maga az olajos papírszigetelés kifejezetten tűzveszélyesek.

AZ ÉGHETŐSÉG VIZSGÁLATA ÉS ÉRTÉKELÉSE

A műanyagszigetelésű kábelek éghetőségi értékelésének alapjál szolgáló vizsgálat csaknem minden ország vonatkozó szabványában Bunsen-égő lángjába való helyezés, majd a gyújtóforrás eltávolítása után meghatározott időn belüli kialakvs bekövetkeztétől teszi függővé az anyag minősítését. A PVC kábelek általában megfelelnek ezeknek a vizsgálatoknak. A műanyag hőigénybevétele kis felületre koncentráldik, s a gyújtási hő és az égéskor fejlődő hő szabadon eltávozhat, s nem szolgálja a vizsgált kábel előmelegítését, gyulladási előkészítését. A műanyag tartós égését hegesztőpisztollyal sem lehet előidézni, mert a gyulladási előkészítés, a műanyag felbomlása csak kis felületen megy végbe.

A hagyományos olajos papírszigeteléssel szemben a PVC szigetelésű kábelek éghetőségi vizsgálati kedvező képet mutatnak. Hasonlóan előnyös az összehasonlítás a szerelés és az üzembiztonság területén is. A szakirodalom kedvezően ítéli meg a műanyag szigetelésű kábelek tűzzel szembeni viselkedését. W. Birnthal szerint a PVC általában csak akkor ég tovább, ha más égő anyag a tüzet állandó hővel táplálja. Véleménye szerint nincs aggodalom a kábelek mentén való tűzterjedésre.

D. Pohl és T. Wörner a műanyagok éghetőségének kutatásában éles különbséget tesz anyag, alkatrészt és készülék vizsgálat között, kiemelve azt, hogy a készülék vizsgálatának igazolnia kell a használatában közben előforduló igénybevételnek megfelelő tűzállóságot.

B. R. Hinrichs is megállapítja, hogy az olyan Busenégő-kísérletek, mint például az ASTM D 635 (Tentative Method of Test for Flammability of Rigid Plastics over, 0,05 in. in Thickness. American Society for Testing Materials) szerint végzetek, eredményeiből nem lehet következtetni műanyag szigetelésű kábelek tüzeinek csatornáknban vagy aknáknban való terjedésére. Annyi azonban megállapítható, hogy a kábelek lassú előmelegítése során az éghető lágyítóknak lehetőségük van az eltávozásra. A gyors felmelegedés viszont növeli az önálló égés lehetőségét. A tűz terjedésével kapcsolatban rámutat arra, hogy ez nemcsak a szigetelőanyagok mentén lehetséges, hanem a PVC bomlásakor felszabaduló éghető gázok gomolygó tüze nyomán is. Nagyméretű kísérletekből kiderült, hogy a vízszintes elrendezésű kábelek csak addig égneek, amíg külső hőforrás táplálja a tüzet. A műanyag saját égéséből származó lángok már nem veszik körül a szigetelést, és nem hajtják ki az éghető összetevőket. A függőleges fali átvezetéseknél igen nagy a jelentősége a kábelek befalazásának, vagy nem éghető anyagú tömítésének.

Dr. Hans Vogel rámutat arra, hogy a műanyagok hővel szembeni viselkedését nem lehet azonosnak venni a műanyagra kívülről ható lángthatással. Maga a láng hatása is sok tényezőtől függ, és a környezetnek is jelentős szerep jut ebben. Ugyanígy a felhasználás formája, az építőipari, vagy elektrotechnikai alkalmazása ugyanannál az anyagnál is más és más reakciókat vált ki. Egy műanyagszálas függöny mindig gyorsabban fog tüzet, mint az ugyanabból az anyagból készült padlóborító lemez.

G. A. Patten módszere szerint hőfokszabályozós kemence forró levegőjébe helyezett PVC kábel termikus bomlásnak indul, éghető gázok fejlődnek belőle, és a hőfok emelésével minden idegen, külső gyújtóforrás nélkül lobbanásszerűen meggyullad. A gyulladás a PVC összetételétől függően a MEBI kísérletel szerint 320—340 C°-on, tehát mélyen az éghetőséget igazoló, Bunsen-égővel végzett szabványos lángállósági vizsgálat gyújtási hőmérséklete alatt, bekövetkezik. A kemencéből való eltávolítás után minden esetben megszűnik a lángoló PVC kábelarab égése.

A forró levegős gyulladáspróba jól alátámasztja a Dunamenti Hőerőmű kábeltüzeinek kiterjedési mechanizmusáról alkotott elképzeléseket, de nem ad reális támpontot a kábeleknak az energiaipari technológiából, vagy annak zavaraiából eredő hőhatásokkal szembeni viselkedésére. Tekintve, hogy a kábelek üzemi hőmérséklete számítás és mérésrel jól meghatározható, a vizsgálatokat a technológiai rendellenességek, a zárlatok következményeire kellett összpontosítani. Vizsgálni kellett továbbá a tűz fennmaradását elősegítő körülményeket és a tűz lefolyását.

A MEEI-nek a Dunamenti Hőerőműben felhasznált különféle keresztmetszetű és felépítésű PVC kábeleken mesterséges zárlattal végzett mérései a következő eredményeket adták:

A vizsgált kábel		Gyulladási áram	Zárlati idő	Egési idő a zárlat megszűnése után
Keresztmetszete mm ²	Feszültsége kV	A	perc	másodperc
1 x 400	6	1500	3,0	20
3 x 120	6	500	2,5	25
7 x 1,5	1	400	3,5	40

A zárlati áramerősséget 0-ról fokozatosan emelték a gyulladás bekövetkezéséig. A zárlat helyén égni kezdett a kábel, de a kábelér átégése után, a zárlati hőhatás megszűntével, a PVC égése is megszűnt.

A kábelek valóságos szerelési körülmények közötti égési tulajdonságainak vizsgálatára a Bányászati Kutató Intézet is végzett kísérleteket. A kísérletek egy 40 m hosszú, 1,3 m magas és 2 m széles olyan föld alatti folyosóban zajlottak le, ahova kb. 75 cm magasságban 17 féle, köztük hagyományos és műanyag szigetelésű kábelt helyeztek el.

A folyosó egyik végében gyújtott tűz által felmelegített levegőt 0,33 m/sec. sebességgel hajtották végig a folyosón. Beépített távhőmérők mutatták az egyes helyeken uralkodó hőmérsékletet.

HOMERÓ			
szám	távolsága a tüztől m	Mért hőfok C°	A kábelek állapota*
I.	0,5	800	Teljesen elégett, leszakadt
II.	7,4	750	Teljesen elégett, leszakadt
III.	15,6	500	A vezető és a páncél megmaradt, szigetelés elégett
IV.	22,2	350	A PVC köpeny és szigetelés megömlött, a tűz felé eső része kokszos, a másik része elszíneződött
V.	25,6	300	A PVC köpeny megömlött, a szigetelés bomlása megkezdődött, részben kifolyt.
VI.	35,1	100	A kábel teljesen ép

* A vizsgált kábel 6 kV feszültségű 1x400 mm² keresztmetszetű, PVC szigetelésű, PVC burkolatú, külső átmérője 43,4 mm.

A vizsgálatokból egyértelműen megállapítható, hogy a vízszintes elrendezésű kábelek önmagukban nem vezetik a tüzet. A tűz terjedéséhez a kábelégést hatásosan elősegítő körülmények — például magas hőmérsékletű levegőáramlás — szükségessé válnak. Összehasonlítást téve a hagyományos ólomköpenyes, olajos papírszigetelésű és műanyag szigetelésű (PVC) kábelek viselkedése között, kiderült, hogy 400 C° levegőhőmérsékleten minden kábel — tehát a nem műanyag szigetelésű is — tönkrement, és elégett. Az ólom, 327 C°-os olvadáspontja és alacsony, 0,031 kcal/kg fajhője miatt nem nyújtott számottevő védelmet.

Tekintve, hogy a laboratóriumi vizsgálatok kivétel nélkül, de egyes nagyméretű égési próbák is a PVC tüzzel szembeni kedvező tulajdonságát igazolták, és a tüzesetek kialakulását a környezeti viszonyok kedvezőtlen hatásának tulajdonították, a Magyar Villamos Művek Tröszt is végzett kísérleteket, egyrészt a Dunamenti Hőerőműben keletkezett kábeltűz keletkezési okának vizsgálatára, másrészt a tűz kiterjedése feltételeinek megállapítására. Az erre a célra felépített 20 m hosszú 2x2 m szelvény-méretű kábel folyosóban nagy mennyiségű műanyag szigetelésű (PVC) kábelt helyeztek el, és megközelítőleg reprodukálták az erőmű kábelrendezőjét. A kísérletek alapján megállapítható, hogy a kiskapacitású külső olajtűzzel meggyújtott vízszintes kábelkötetek a külső tűz megszűnése után is tovább égnek, de az első kedvezőtlen körülmény hatására — például a vízszinteshez ké-

pest lejtős irányú iránytörés — kialszanak. A vízszintes terjedési sebesség lassú. Hasonló elrendezésű többsoros kábelkötetek közé helyezett 5 kg termoxid gyújtókeveréknek villarajjellegezettségét utánzó gyújtóhatása átégette ugyan a gyújtóhely környezetében levő kábeleket, de önálló égést nem v. ki. Gyökeresen megváltozott a helyzet a termoxid gyújtókeverék és az olajtűz kombinációjakor. A kábelek lassú égés helyett gyorsan hosszukban lobbanásszerűen kezdtek égni. A PVC bomlása során nagy mennyiségű éghető gáz szabadult fel, és több méter átmérőjű égő gázgomolyag képződött.

A kísérlet megerősítette azt a feltevést, hogy a Dunamenti Hőerőmű kábeltüze a gépházpincében keletkezett olajtűz, az ezt követő 1,8 percig tartó kb. 14 000 A-es zárlati áram hatására alakult át láncreakció szerű tüzzé.

OLTÁSI KÍSÉRLETEK

A műanyagtüzek oltására többféle oltóanyag is kínálható. Működésük a direkt és indirekt oltási módszer egyaránt alkalmazható. Kezdeti stádiumban direkt módszerként a porral szembe mutatkozik a legalkalmasabb oltóeszköznek. Ilyenkor a kábel eloltása után a gázképződés megszűnik, és ritkán következhet visszagyulladás. A porlasztott vízzel való oltás az égő szigetanyag lehűtésén alapszik, hatása lassúbb, de tartós, és ez esetben a visszagyulladás kizártnak mondható. A PVC bomlásakor keletkező sósavgőzöknek a vízben való jó oldhatósága miatt az oltóanyag egészségi ártalommal és igen erős korróziós károsítással járhat alkalmazása. Egy kg PVC felbomlásakor fejlődő sósavgőzökben való oldásakor 1,57 kg 37%-os koncentrált sósav képződik.

A CO₂-vel való oltás az elárasztási nehézségek miatt általában nem alkalmazható.

Az indirekt formában tűzre irányított könnyűhab ideális oltóanyag a kifejlődött és nehezen megközelíthető kábeltüzek oltására (HI-EX), mivel alkalmas a kábelalagutak, kábelrejtegek és kábelterek teljes feltöltésére. A Magyar Villamos Művek Tröszt által végzett habelárasztási kísérletek igazolják, hogy a könnyűhab képes feltölteni nagy beépítettségi fokú kábelrendezőket és kábelvezetéseket. A kísérleti kábel folyosóban gyújtott nagyméretű heves PVC-kábeltüzet gyakorlatilag a névleges feltöltési idő alatt oltotta el. Az oltási taktika nem igényel a könnyűhabbal szembeni általános követelményeitől eltérő többletfeladatot. Elengedhetetlen feltételek: a habnak a füstgázok távozási irányával szembe fordított bevezetése, a füstgázok eltávolításának biztosítása, továbbá a habnyomásnak ellenálló ajtók és nyílászárók. A habtartó tartály megtartása céljából kívánatos megakadályozni, hogy a hab elszívó készülék beszívja a sósavgőzöket.

ÖSSZEFOGLALÁS

Az összehasonlító kísérletek szerint a PVC szigetelésű kábelek tűzrendészeti értékelése nem kedvezőtlenebb a hagyományos olajos papírszigetelésű olomburkolatos kábelekénél. A normál hőterhelésű energiaipari technológia vagy annak rendellenessége (zárlatok) kifolyólag keletkező tüzek valószínűsége műanyag tüzek esetében kisebb.

Kábeltüzek a műanyag szigetelés elterjedése előtt is keletkeztek. A katasztrofális kiterjedés oka a szóban forgó esetekben elsősorban a műanyag tulajdonságaival magyarázható, és azokkal a körülményekkel is, amelyek közül nagy jelentőséggel bír a kábelmennyiségnek az automatizálás, távvezérlés és biztonságos működés miatti növekedése, valamint bizonyos műanyagok égésszerűségének téves megítélése, ami alapvetően helytelen volt a tervezési gyakorlatban.

Mindehhez hozzájárult a tűzgátló szerkezetek, továbbá az ellenálló tömítések tűzálló tömítésének hiánya, valamint a zárlati energia és a tűz térben létrejött magas belső hőmérséklet.

Az egyik legfontosabb tanulság, hogy kizárólag az alaplaboratóriumi vizsgálatával nem lehet meghatározni a műanyag tüzek gyártmányok tűzveszélyességét. Eppen ezért feltétlenül szükséges, hogy a kérdéses gyártmány természetes méretekben, a felhasználási helyre jellemző viszonyok alapján vizsgálják és vizsgálják a tűzrendészeti értékelhető igénybevételre. Ugyanakkor a termelés állandó növekedése még az üzemeltetés ellenőrzés szempontjából kedvező nagy légtér elrendezésére is megköveteli az ésszerű tűzszakaszok kialakítását.

Szabó István
Magyar Villamos Művek

PÁRISI NAGYÁRUHÁZ ÉGESE



Borzalmas tűzvész a fővárosban.

— A Párisi Áruház égés. —



03 TRAGIKUS EMLÉKŰ esztendő apert főváros és tűzoltósága történeté-
Ekkor égett le a Párisi Nagyrúhá. özelgő 65. évforduló alkalmából perges-
vissza az eseményeket.

tűzeset napján, augusztus 24-én 19
05 perckor a Népszínház telefonján
zték a VIII. kerületi tűzörsgnek (az
or a Stáhlly utcában a Rókus kórház
jött volt), hogy „a Párisi áruházban tűz
, a kirakat ég!”. Nem sokkal ezután
ben is bolti tüzet jeleztek, pl. az áru-
könyvelője a központnak 19 óra 06
ckor.

z ügyeletes tűzoltótiszt tudta, hogy a
I. kerületi Kerepesi út (ma Rákóczi út)
-40. szám alatti áruház nagyméretű és
kirakata van, ezért a szokásosnál na-
bb erőket riasztott (bolti tűzhöz ren-

MI IS TÖRTÉNT TULAJDONKÉPPEN?
Adjuk át szót Markusowszky Béla se-
gédtisztnek, aki a tüzeset napján központi
ügyeletes tisztként az első beavatkozást
irányította.

„A helyszínre 7 óra 10 perckor érkez-
hettem. A már működő VIII. örség ör-
parancsnokának jelentése szerint mire az
első sugarat felszerelte, a bolthelyiségbe
már nem volt képes behatolni. Magam a
megérkezés pillanatában a földszint egy-
némely kirakatánál leesett vagy leeresz-
tett rolókat láttam, melyeknek felső vége
alól és az oldalukon füst tódult ki, ellen-
ben a félemelet ablakain a mennyezet alól
már lángok csaptak ki. A kapubejáraton
való behatolást megkísérelendő, Semperger
örparancsnoknak meghagyttam, hogy két
első sugart oda szerelje, s míg parancso-

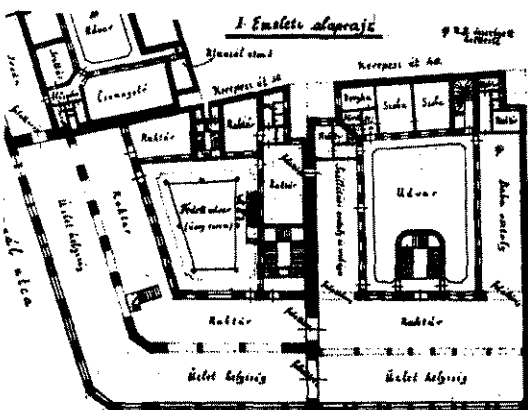

Korabeli alaprajz
a kárhelyről



Piller István tűzmester hősi
halált halt a katasztrófa során

2. számú háznak begyulladására csak pillá-
natok kérdése lehetett. Ezt pedig már
azért sem tartottam közömbösnek, mert a
Sternberg-féle üzletben sok jól égő anyag
van felhalmozva. Ugyanitt kaptam az első
információt arról, hogy az üzlet alatti
pincehelyiségben mintegy 60 ember szo-
kott dolgozni, és jó volna meggyőződni
arról, hogy nem szorult-e ott benn valaki.
Kérdésemre a lejárót megmutatták. Addig,
míg segítséget nem adhattam a Klauzál
utcai részre, a VIII. örség sugara által a
lejáró környékét locsoltattam, és már siet-
tem is vissza a Kerepesi útra. Ott Sem-
perger azzal a jelentéssel futott elém, hogy
a kapubejáraton sugárral se lehet előre
haladni, s tényleg a kapubejárát alatti
térben a tűz formálisan hőmpölygött, és a
földszinti bolthelyiséggel teljesen egybe
volt olvadva. Egy pillanatra épp olyan
érthetetlen volt, mint az ugyanakkor ész-
lelt begyulladás a szomszédos 40. számú
ház emeletén. Mint utólag kiderült, a ka-
pubejárát oldalfalát a bolt felől meg sem
építették, az általam keresett válaszfala-
kat pedig eltávolították, s végre a szom-
széd ház határfalába közmunkatanácsai en-
gedéllyel nyílásokat törtek.”

MIT TETT EKKOR? „Egy sugart a
Klauzál utca védelmére átvezényelvén a
központi többi sugart az időközben meg-
érkezett VI. örség sugaraival együtt a Ke-
repesi út 40. számú házhoz rendeltem, s ez-
zel a később fogantatosított mentés esz-
közlését megkezdtém. Ekkor érkezett meg
a VIII. örség tololétrája!”

(Folytatjuk.)

sen az illetékes kerületből egy „trén”,
gyis egy fecskendő és egy szerkocsi, va-
nint az ügyeletes tiszt 4 fővel egy kis
erkocsival vonult ki). Az első intézke-
sre a VIII.-ről 1 fecskendő, 1 szerkocsi
1 tololétra; a központból 1 fecskendő,
szerkocsi és 1 tololétra, a VI.-ról ugyan-
ak 1 fecskendő és 1 szerkocsi indult útba.

A tűzoltók kiérkezésekor égett a Kerepe-
si út 38. számú épület földszintje, I. eme-
le, a ház udvarán levő üvegtetős raktár
eg az épület pincéje, mely az áruházból
vezető falpecsén át gyulladt meg, to-
bbá a 40. számú ház földszintje és I.
emelete, valamint a Klauzál u. 3. számú
ület I. emeletének egy része.

Az áruház tulajdonképpen e három lakó-
iz épületrészeire terjedt ki, mégpedig
ny, hogy fokozatosan áttörték a tűzfala-
it, és összefüggő üzlethelyiségeket ala-
ítottak ki. A katasztrófa fő oka ebben
jlett.

Mielőtt magával a tüzesettel foglalkoz-
nánk, vessünk egy pillantást arra a rajz-
ra, amelyet Metzger Hermann szemtanú köz-
vetlenül a tűz után készített. Noha a rajzon
ak az áruház egyik sarka látható, mégis
l szemlélteti azt az óriási méretű tűz-
ngert, ami itt rövid idő alatt kialakult.

mat végrehajtották, magam a Klauzál ut-
cába futottam megtekintendő, hogy ez ol-
dalon mennyire haladt a tűz és keresve
egy válaszfalat, mely nélkül ekkora üzlet-
helyiség engedélyezhető nem volt, s amely
válaszfal az én támadási műveletemnek
bázisa lett volna. Itt jelentkezett nálam
Németh István gépész, kinek útján a to-
vábbi örségek és erősítés kivonultatása
iránt intézkedtem. (Ekkor rendelték ki a
gőzfecskendőt is.)

A KLAUZÁL UTCÁBAN szintén láng-
tengert találtam, a 3. számú ház emeletén
pedig gyanús világosság ötlött a szemembe.
Ezt első pillanatra a tűz fényének a szem-
közi ablakokról való visszaverődésének
tulajdonítottam, s a nagyobb gondot szá-
momra az okozta, hogy a szűk utcában
megszorult roppant hősegtől a Klauzál utca



gykori felvétel röviddel a tűzvész
vetően az áruház egyik helyiségéről

ülföldi hírek

harangok is megolvadtak

Tűzvész az antwerpeni székesegyházban

KÖZELMÚLTBAN világszerte y aggodalommal értesültek az zerek milliói a nemzetközi hírű wpereni Szent Pál székesegya- ban kitört tűzvészről. Eddig y nem tisztázott okokból számos kbecsű művész alkotás vált a gok martalékává.

tűzvészről szóló jelentésekből erüli, hogy a keletkezett kár ére meghaladja a 600 millió belga nkot. A valódi veszteséget azon- i érthető okokból nem lehet fej- rni. A székesegyházat egyébként millió belga frankra biztosított- . A belga lapok ezt írták a tűz- szről: „Ez volt az egyik legna- obb katasztrófa Antwerpen törté- tetében.”

TT ÖRIZTEK Európa legna- obb orgonáját, számtalan csodá- os szobrot, festményt, a flamand ltúra legértékesebb emlékeit. A tőlők több világghrú festményt ágáltak a keretből a mentési nkálátok során, mert arra már m volt idejük, hogy a kereteket szerezjék, s úgy mentseik meg et. A keletkezett hatalmas hő- gtől az óriási harangok szinte csek alatt megolvadtak, és lézu- ntak.

A BATOR TŰZOLTÓKNAK a torsan terjedő lángok ellenére bb értékes festményt, szobrot si- rült megmenteniük.

A belga sajtó külön kiemeli, hogy mentési munkálatokban kócos új híppik is részt vettek, és szor- ulmasan hordták ki a híres alko- sokat, hogy biztonságba helyez- ik őket.

A világghrú antwerpeni Szent Pál székesegyház agra is felbecsülhe- tlen értékű műemlék. Az építé- ket máris tervet dolgoztak ki, a ormány utasítására, az épület új- lépítésére.

Óriási kárt okozott Rotterdam tyik repülőgép-üzemanyag leraka- nak tüze, amely egy 7000 tonna repülőgép-üzemanyaggal teli tar- ly felrobbanásától keletkezett. A zoltóknak emberfeletti erőfeszí- sbe került a tovaterjedés megaka- llyozása.

MAGYAR TŰZOLTÓ

A magyar tűzoltóság folyóirata szerkeszti a szerkesztő bizottság Felelős szerkesztő:

Beszteri Lajos
tűzoltó alezredes

Szerkesztőség:

V., Néphadsereg u. 9.
Telefon: 313-700.

Kiadja a BM Tűzrendészet Országos Parancsnoksága

Felelős kiadó: dr. Micskó Rudolf
Terjeszti a Magyar Posta

58.01872/2 — Zrínyi Nyomda, Bpest.
F. v.: Bolgár Imre

INDEX: 25 604

Nagy tűz pusztított a jugoszláviai zrenjanini sörgyárban. Az egyes számú gépházban keletkezett, és az egész gyárat tenyegette, mert a helyiségben tűzveszélyes kompresszo- rokat és hűtőberendezéseket, oxi- génpalackokat és kétezer kiló am- móniákat tároltak. A gépház porrá égett. A helyszínrre siető tűzoltók azonban megakadályozták a lángok továbbterjedését. A kár értéke meg- haladja a 100 000 új dinárt.

Angliában a belügyminisztérium szakértői — köztük a tűzrendésze- tiek is — tanulmányozzák, hogy a játékok közül melyek károsak, gyú- lékonyak. Sok olyan gyermekjáté- kot találtak ugyanis, amelyek köny- nyen gyulladó műanyagból készül- tek, és több esetben voltak jelentő- sebb tüzek elősegítői. Eppen ezért a brit belügyminisztérium javasolja a tűzveszélyes játékok gyártásának azonnali beszüntetését.

Egyetlen eldobott cigarettavégtől területűz keletkezett Tokió Osima negyedében. A tűzvész következté- ben 26 épület leégett, 270 ember pe- dig fedél nélkül maradt. A fővá- rosoknak ezen a részén a házak fő- leg fából épültek. Szinte lehetet- lenné tette a 30-nál több egység munkáját, hogy a káreset idején egyes helyeken megrepedt a víz- vezeték főnyomócsöve.

Szabadka város tűzoltósága kü- lön rádió adó-vevő állomás felsze- relését kéri a városi tanácsától. A tervek szerint ebben az évben sor is kerül a megépítésére.

Ausztrália déli partjaitól 15 kilo- méterre kigyulladt és teljesen le- égett a 6000 tonnás TOMAR nevű norvég teherszállító hajó. Utasait és a legénységet sikerült megmen- teni.

Nyolc ember meghalt, huszan pe- dig súlyos égési sebeket szenvedtek New Yorkban egy kartondobo- zgyárban keletkezett tűz miatt, amely átterjedt a közeli lakóházak- ra is.



Hat forduló — hat győzelem

A Tűzoltó Dózsa röplabdacsapa- ta ebben az évben a budapesti I/B osztályban szerepel. Az eddig lejá- szott mérkőzések eredményei alap- ján úgy látszik, hogy ez kedvezőbb a csapatnak, mint a tavalyi maga- sabb osztály.

Az együttes nem indult a téli te- rembajnokságon, viszont a kötelező testnevelési foglalkozásokon vala- mennyi tagja eleget tett az alapo- zással járó követelményeknek. A csapat tagjai saját egységüknél is versenyszerűen gyakorolták a lab- dakezelést és a leütéseket.

Április 20-án játszották első mér- kőzésüket a Posta Központi Jármű- telep csapata ellen. Teljesítményük- ön érződött a kollektív felkészülés hiánya, ezt azonban nagy akarat- erővel és lelkesedéssel pótolták, s

végül is kemény küzdelemben 3:2 arányban győztek. A X. ker. pa- rancsnokság beosztottai lelkes buz- dízással segítettek a győzelem ki- vívásában.

A következő fordulóban saját pályán fektették kétvállra 3:1 arányban a Kender-Juta együtte- sét, majd az első két forduló után még szintén veretlen Zrínyi Aka- démia ellen győztek 3:0-ra. A ne- gyedik fordulóban pedig 3:2-re győzték le a VI. ker. IKV csapa- tát. A továbbiakban: Alumínium- gyár—Tű. Dózsa 2:3, Tű. Dózsa—Ságvári E. Honvéd 3:1.

A hat fordulóban elért 100 szá- zalékos teljesítmény is igazolja, hogy a csapat visszanyerte önbiz- almát. A játékosok sokkal jobban megértik egymást a pályán, mint az elmúlt évben, és közösségi szel- lemük is példás.

K. G.

A budapesti tűzoltók mezei futóversenye

ÁPRILIS 30-ÁN RENDEZTÉK a budapesti tűzoltók középfokú me- zeli futóbajnokságát. A Szabadság- hegyi Normafa környékén a ver- senyszám jellegének megfelelően, váltakozó terepen jelölték ki a pá- lyát. Mintegy 5 km-es volt, első fe- len végig felfelé kellett futniuk a versenyzőknek, majd szintén enyhén emelkedő terepen értek cél- ba.

A versenyt egyéni és csapatbaj- nokság formájában bonyolították le. Az egyes parancsnokságok 3 fős csapatokat indítottak. Igen nagy volt az érdeklődés, néhány pa- rancsnokság két csapattal is képvi- selte magát, s így 47-en álltak rajthoz.

A VERSENYT GONDOS ELIGA- ZÍTÁS előzte meg, majd 9.30 óra- kor rajtolt a mezőny. Indulás után azonnal Gőndör Márton tüz., a XIV —XVI. ker. parancsnokság versen- yzője állt az élre, és elég erős tem- póban vezette az élbolyt.

Szorosan a nyomában futott Sza- bó Imre szkv., az V—VI—VII. ker. versenyzője is. Ők ketten a táv el- ső felében jelentős előnyre tettek szert, és már ekkor látszott, hogy az egyéni bajnokság sorsa kettőjük között dől el. Kissé lemaradva kö- vette őket egy 3 fős csoport. Ennek tagjai között szoros küzdelem ala- kult ki a helyezésekért.



Május 16 és 17 között rendezték meg a budapesti parancsnokság középfokú röplabda-bajnokságát. Az eseményről lapunk következő számában részletesen beszámolunk. Most csupán ezt a képet kö- zöljük a döntő mérkőzésről. Tyu- kodl (IV—XV.) nem tudja harita- ni Mikita (V—VI—VII.) leütését, azonban csapata így is győzött, és ezzel elhódította az elsőséget a tavalyi bajnoktól

AZ EGYENI BAJNOKSÁGOT vé- gül is Gőndör nyerte, Szabó pedig második lett.

Az V—VI—VII. ker. parancsnok- ság versenyzői is kiválóan szere- peltek. Első csapatuk megszerezte a középfokú bajnoki címet, második csapatuk pedig 5. lett, ami ugyan- csak pontszerzés eredményezett az összetett versenyben. A VIII. ker. parancsnokság együttese is igen jól szerepelt, hiszen csak minimális pontkülönbséggel került a 2. hely- re.

A sok induló és szoros küzdelem ellenére a verseny lebonyolítása zökkenőmentes volt.

A VERSENY VÉGEREDMÉNYE: Egyéniben: 1. Gőndör Márton tüz. (XIV—XVI.) 2. Szabó Imre szkv. (V—VI—VII.) 3. Szerencsés Ottó brv. (VIII.) 4. Lencsés János szkv. (IV—XV.) 5. Mattis Sándor szkv. (XX.) 6. Bozókai Pál szkv. (VIII.)

Csapatban: 1. V—VI—VII. ker. I. (Szabó tüz., Falotai Grgy., Szilaj szkv.) (19); 2. VIII. ker. I. (21); 3. XX. ker. I. (28); 4. IV—XV. ker. I. (29); 5. V—VI—VII. ker. II. (53); 6. VIII. ker. II. (64) ponttal.

P. L.

A Tűzoltó Dózsa sikeresen szereplő röplabdacsapata. Civilben Hontvári János szd., az együttes intézője



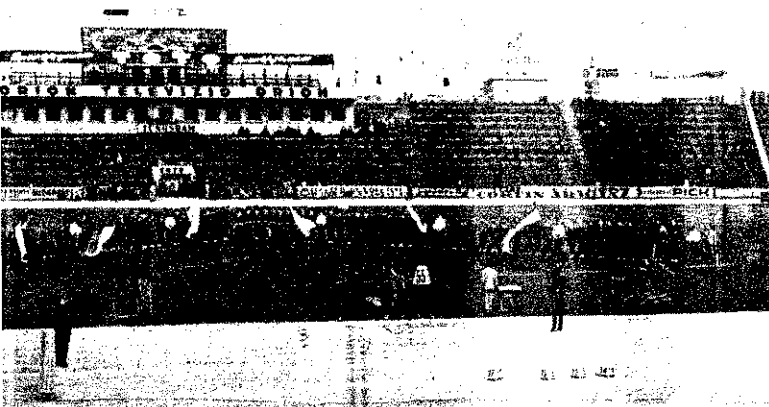

A felsorakozott csapatokat a belügyminiszter képviseletében dr. Lantos József r. ezds. köszöntötte, majd megnyitotta a kétnapos versenysorozatot



A közelmúltban Budapesten rendezték meg a baráti országok belügyi sportszervezeteinek tízedik atlétikai spartakiádját.

A nagyszabású versenyen bolgár, csehszlovák, lengyel, NDK-beli, román és szovjet sportolók is részt vettek, és mértek össze erejüket a vendéglátó Dózsa legjobb atlétáival.



ATLÉTIKAI SPARTAKIÁD BUDAPEST-1968

Rajtolnak a 100 m-es síkfutók. Előtérben Pajor Ferenc

A magasság 470 centiméter. Aki átugorta: Jindra Pavel csehszlovák versenyző

A találkozón sok jó eredménynek solhatott a nézősereg, s főként an örülhettünk, hogy kétszeres olim ezüstérmesünk és Európa-bajnok Zsivótzky Gyula 71,16 m-es dobé győzött, Kiss György, a Dózsa kit 5000 m-es futója pedig nagyszerű el feleket megelőzve, minimális különb gel szorult a második helyre.



A 400 m-es síkfutás finise. Előtérben a 675-ös rajtszámú győztes, a szovjet Hlopov

Ezzel az ugrásával szerzett ezüstérmet a szovjet Taliseva

Komar, a világhírű lengyel súlylökő biztosan győzött



Nagygyakorlat

(Képriport a 2-3. oldalon)

MAGYAR TŰZOLTÓ

— MAGYAR TŰZOLTÓK ÉS JÓLÉTIÉRT —

XX. évf. 7. sz. 1968. július





Több évtizedes munkássága elismerésül Munka Érdemrend ezüst fokozata kitüntetésben részesült Havay János, az Elemzésügyi Hivatal tűzrendészeti főelőadója

KÉPEKBEN



Riasztják a kitelepítési helyen a tűzoltóegységeket



Megérkezik az első szer az atomcsapást szenvedett területre



Hatemeletes, 200 ágyas épülettel bővült a Korvin Ottó Kórház. Június 7-én, dr. Szabó Zoltán egészségügyi miniszter és meghívott vezető beosztású személyiségek jelenlétében, Benkei András belügyminiszter adta át rendeltetésének az új gyógyító létesítményt



Munkában az első sugár az egyik égő épületnél



17 tagú jugoszláv küldöttség vett részt a Somogy megyei versenyen. A megyei tanács és parancsnokság vendégei egy napra a fővárosba is ellátogattak és többek közt megtekintették a VIII. kerületi laktanyát is

Események





A szemlélő előjárók
megérkezése
a legsúlyosabb
kárhelyre

Felderítés után...



Nagygyakorlat

Nagyszabású polgári védelmi gyakorlat színhelye volt június 14—16-ig Fejér megye egy része, illetve Székesfehérvár és környéke. Olvasóink a televízió, rádió és sajtó révén már részletesen tájékozódhattak az itteni események főbb mozzanatairól. Szerkesztőségünk munkatársa a Székesfehérvárt ért feltételezett atomcsapás helyszínén készített képriportot. Ébben a nagygyakorlat néhány mozzanatát — érthetően mindenképp a tűzvédelmi tevékenységet — örökítette meg azzal a céllal, hogy érzékeltesse az akció során történeteket, a résztvevők példás együttműködését, a feladatok fegyelmezett végrehajtását. Mint ismeretes, az eddig legnagyobb ilyen gyakorlatot Czinege Lajos vezérezredes, honvédelmi miniszter is megszemlélte, és nyilatkozatában az elismerés hangján szólott a több ezer főnyi résztvevő, a különböző szakszolgálati ágak, és a tűzoltóegységek munkájáról is.



...kompresszorral kezdik a mentést
a romos óvóhelyen

Munkában az egészségügyi osztagok

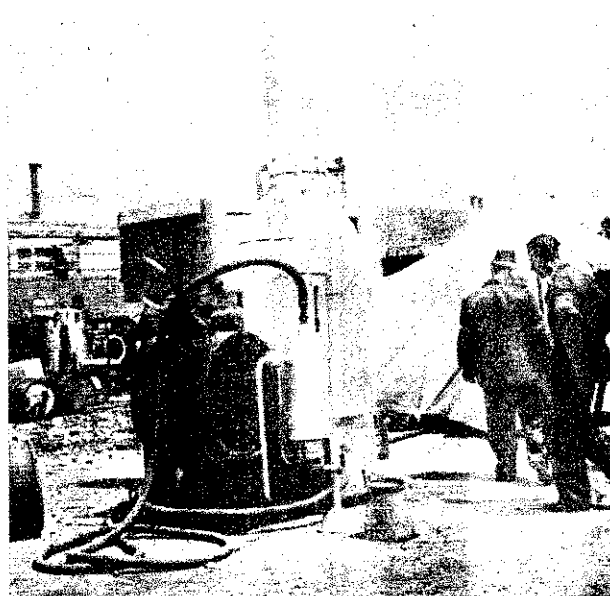

Részlet az egyik
mentesítő állomásról

Befejeződött a gyakorlat



IDŐSZERŰ *Kérdésekről*

De pártunk és kormányunk továbbra is fontos feladatának tekinti a klerikális reakció leleplezését, államellenes tevékenységének megakadályozását. Nem lehet megengedni, hogy a vallás terjesztésének ürügyén reakciós elemek politikailag megosszák a dolgozókat.

A kormány nyilatkozatának nagy jelentőségét és hatását mutatja, hogy több olyan egyházi megnyilvánulás követte — az ENSZ ötös bizottsága jelentésének elítélése, a Béke-Világkongresszus határozataival egyetértés kinyilvánítása, a mezőgazdaság szocialista átszervezésének támogatása sok lojalis pap részéről stb. —, amelyek az állammal való viszony javulásának pozitív jelei voltak. A kormánynyilatkozat ez irányú jelentőségét a reakció is felismerte, és veszélyesebbnek nyilvánította az egyházakkal szemben az ötvenes évek elején elkövetett túlkapasoknál is.

Egyházpolitikai céljaink

A szocializmus alapjai lerakásának befejezése nagy hatással volt a vallásos tömegekre, de az egyházakra is. Némely egyházi vezetők meg a papok többsége is belátta, hogy — főként a mezőgazdaság sikeres átszervezésével, megszilárdításával — új helyzet állt elő. Tovább szűkült a vallás és az egyházak objektív társadalmi bázisa. Ezért a változásokba való beleenyugvás és a politikai lojalitás fokozódásával egyidejűleg, az egyházak mind nagyobb súlyt helyeztek a tömegek közötti hitbuzgalmi tevékenységre. A nyugodt politikai légkört és a legális lehetőségeket azóta is maximálisan kihasználják, sőt olykor az állammal kötött megegyezéseket sértő módszereket is alkalmaznak.

Az egyházak hitbuzgalmi tevékenységének fokozódása növekvő követelményeket állít világnézeti propagandánk elé. A társadalmi változások adta kedvező lehetőségekkel élve, az ideológiai nevelőmunkának hatékonyabban kell segítenie a vallástól való elfordulást és a hitköznyitól az aktív materializmus felé haladást. De ez lényeges előrelépés is, mivel kifejezi, hogy a valláskérdés a maga legáltalánosabb összefüggésében egyre inkább az ideológiai harc formájában jelentkezik, s a kapcsolatos politikai ellentmondások is ideológiai jellegűek lettek.

Egyházpolitikailag a papság lojalitásának növelése és a reakció elszigetelése a fő feladat.

Egyházpolitikánk része a párt és a kormány általános politikájának, és szoros kapcsolatban áll a vallásos ideológia elleni küzdelemmel is. Egyházpolitikánknak kiinduló pontja, fő célja, hogy elősegítse a vallásos dolgozó tömegeknek az építőmunkába való bevonását, s ezáltal a szocialista nemzeti egység erősödését. Ez nagy türelmet kíván mind a vallásos emberek, mind az egyházak iránt, de persze nem a reakciós tevékenységgel szemben. Némelyek szerint ez taktika. Valójában azonban egyáltalán nem! A szocializmus megvalósító maguk a dolgozók, s köztük a vallásosak is akadnak. A fő feladat alapvető érdekeik megértése, érvényesítése, vala-

mint az egységes és aktív tevékenységre a mozgósítás. *A türelem nem azonos a világnézeti vitáról való lemondással, ezért folytatjuk a dolgozók között a meggyőző munkát a vallásos világnézettel szemben.* De mindez a vallásos dolgozó ember érdekében, nem pedig ellene történik. Pusztán világnézetünk terjesztésével ugyanis nem lehet megszüntetni a tudatban képzelt természetfölötti erők uralmát. Ugyanígy hibás a másik véletel is, amely szerint adminisztratív úton, egy csapásra felszámolhatók a vallási, egyházi képződmények. A politikában figyelembe vesszük azt a körülményt, hogy amíg nagyobb számban lesznek nálunk hívő emberek, addig egyházak is léteznek. Ha pedig még hosszabb ideig ez a helyzet, akkor az állam és az egyházak normális viszonya a tömegek érdekében is fontos.

Hazánkban az egyházak az állammal kötött megállapodásokban hivatalosan kötelezettséget vállaltak, hogy lemondanak a rendszer elleni harcról. Ezenkívül végbement az előzőekben csak vázolt számos olyan változás, amelynek nyomán jelenleg *kielégítő az állam és az egyházak viszonya, a lojalis papsággal való együttműködés népünk javára erősödik.*

Pártunk és kormányunk tehát akkor tartja elfogadhatónak az állam és az egyházak viszonyát, ha az tényleg hozzájárul a vallásos tömegek zökkenőmentesebb bevonásához a szocializmus építésébe, az egyház vezetői meg a papság pedig azonosulnak a tömegek alapvető érdekeivel, s színtén támogatják a békéért és társadalmunk haladásáért folytatott harcunkat. Ezt elvi alapokról, politikai eszközökről segítjük, ugyanakkor szilárd és éber módon fellépünk a reakcióval szemben, visszaverjük minden támadását. Az állam és az egyházak normális viszonya semmiképpen sem jelenti, mintha az egyházak a szocialista felépítmény elemeivé válnának.

Ideológiájuknál, történelmileg kialakult jellegüknél fogva ez nem lehetséges. Vallási alapon nem lehet teljesen azonosulni a szocializmussal, de az együttműködés az állam és az egyházak között megvalósítható.

A szocialista állam és az egyházak viszonya pozitív fejlődésének fontos követelménye, hogy az egyházak elhatárolják magukat a nemzetközi imperializmustól és reakciós egyházi támogatóitól, egyszóval a burzsoá politikától. Ezt természetesen nem lehet a subjektív szándéokra bízni, egyházpolitikai eszközökkel is megfelelő segítség szükséges hozzá. Ugyancsak lényeges vonatkozása ennek, hogy a burzsoá politikától való elhatárolódás nem lehet elzárkózás a társadalmi élet kérdéseitől. Ez nem is lehetséges, de az ellenkező vélet, vagyis a régi irányvonalnak máról holnapra történő teljes elhagyása sem valószínű meg. Az említett folyamat tehát fokozatos és még csak nem is egyenletes.

Részleges megállapodás a Vatikánnal

Az állam és az egyházak viszonyának pozitív fejlődéséhez igényelt követelmények érvényesülése — kölcsönhatásban a társadalmi fejlődés eredményeivel — olyan jelentős kihatású egyházpolitikai

eredményekhez vezetett, ami hozzájárul Magyar Népköztársaság tekintélyének megerősítéséhez, és más tényezőkkel egy nagy szerepe volt abban, hogy 1964 szeptemberében részleges megállapodást kötöttünk a Vatikánnal. Korábban elképzelhetetlen volt ilyen megállapodás megkötése, hiszen a Vatikán nemcsak elzárt, zott a vitatott kérdések rendezésére nyuló tárgyalásoktól, hanem fontos szerepet is vállalt a szocializmus elleni háborús politika érvényre juttatásában.

Ismeretes, hogy a tárgyalásokat a Vatikán, személyesen XXIII. János pápa kezdeményezte, miután felismerték, hogy a szocialista országok ellen korábban alkalmazott politika kudarcot vallott, és ez a körülmény jelentősen hozzájárult a válságának mélyüléséhez.

A Vatikán hivatalos politikájában hátrahagyották a szocialista országok elleni támadásokat, ugyanakkor azonban rendszernek de facto elfogadása mellett társadalomfeletlenség hangoztatásával nem akarják ideológiai behatolásukat és síteni próbálják befolyásukat. Erre a tényleges világszervezettől eltérő sajátos lehetőségeiket is felhasználják, így elsősorban a Vatikán államát. Kormányzatuk nem voltak illúziói a Vatikán céljait. Képviselőink a tárgyalásokon határozott állást foglaltak bizonyos vatikáni törekvésekkel szemben, és csak az érdekeinknek megfelelő kérdésekben voltak hajlandók megegyezni.

A magyar kormány és a Vatikán közötti tárgyalásai részleges megegyezésre vezettek. Mindenekelőtt a püspöki kinevezési rendje és a kinevezésre kerülő személyek kérdésében történt megállapodás. Államunk már korábban is érvényesítette előzetes hozzájárulási jogát a toszab egyházi funkciók betöltéséhez a Vatikán nem értett egyet ezzel, és az oldalú kinevezési kísérletek kudarcát vetően nem neveztek ki új püspököket helyére. Ezzel azonban gyengítették a gyarországi egyházi vezetést. A részleges megállapodás keretében a Vatikán vezetés elfogadta államunk előzetes hozzájárulási jogát a kinevezésekre vonatkozóan, bár fenntartásokat hangoztattak. A javviszonyoknál már érvényesült államunk előzetes hozzájárulása, vagyis olyan neveztek ki, akik politikai magatartás alapján elfogadhatók számunkra. A részleges megállapodás második pontja az, hogy a Vatikán azt kényszerül elfogadni, amit eddig is érvényesítettünk. A harmadik pontban a római Pápai Magyar Izszerint a Vatikán vállalta, hogy eltiltja onnan az emigráns, jobboldali pópokat, az Intézetet, amely a magyar pöki kar tulajdona, eredeti céljának megfelelően használják fel, és ott fiatal gyar papokat képeznek ki. A tárgyalások felmerült többi kérdésben nem volt megegyezés.

A Vatikán törekvéseinek ismeretében megállapítható azonban, hogy a részleges megállapodás elsősorban számunkra pozitív jellegű. A Vatikán és egy szocialista

A Magyar Népköztársaság egyházpolitikája II.

szág között először került sor írásban is rögzített megállapodásra, s ez kényszerű elismerése a szocialista rendszernek. A megállapodás pontjaiban is a Vatikán tett engedelményeket, mégpedig korábbi állásfoglalásait módosítva, hiszen a pontokban foglalt jogkört a magyar állam eddig is gyakorolta. Az állam beleszólási jogának elfogadása — az elvi fenntartások mellett is — a Vatikán kényszerű visszalépése.

Ezt természetesen, abban a reményben tette, hogy hosszabb távon majd érvényesítheti törekvéseit. Az ilyen próbálkozás azonban megfelelő éberséggel megakadályozható.

Az állam és az egyházak viszonya jelenleg

A jelenlegi egyházpolitikai helyzet tömör jellemzését a KB beszámolója adta, pártunk IX. kongresszusán: „Jelenleg a Magyarországon működő egyházak és az állam viszonyát mindkét fél számára elfogadható egyezmények kielégítően szabályozzák. Amióta az egyházak vezetői a szocialista társadalmi rend megszületését és fennállását tudomásul vették, és a helyzetet a reális valóság alapján ítélik meg, nem egy társadalmi kérdésben közelíteni is tudtuk álláspontunkat. Az állam és az egyházak számára elfogadható és a nép érdekeinek, szocialista építőmunkájának megfelelő helyzet kialakításában, a párt és az állam helyes egyházpolitikája mellett, szerepe van a hívő tömegek demokratikus állásfoglalásának. Szerepe van az egyházak vezető testületeiben reálisan gondolkodó embereknek és a különböző egyházak haladó papjainak is, akikkel a Hazafias Népfront keretében, a kölcsönös tisztelet alapján, egyetértésben dolgozunk népünk javára.” Ez a jellemzés megmutatja, hogy

az egyházak vezetőinek többsége és a papság zöme belenyugodott a szocializmus győzelmébe, sőt egy részük ösztintén keresi a társadalmi körülményeinkbe való beilleszkedést. Napjainkban nincsenek a korábbi időkre jellemző éles politikai harcok, amelyek annak idején az váltott ki, hogy az egyházak bizonyos vezetői és papjai a kizsákmányolók érdekében felléptek rendszerünk ellen. Számunkra kielégítő ez a helyzet, mert az állam és az egyházak viszonya tartalmában a szocializmus érdekeit szerinte alakul, és nő azoknak az egyházi vezetőknél, papoknál a száma, akik ösztintén keresik az együttműködést. De az egyházak számára is megfelelő, mert az állam biztosítja a hitéleti tevékenységet, és a napjainkat jellemző nyugodt politikai légkörben jobban élnének a hitéleti aktivitás lehetőségeinek kihasználásával.

Egészében nézve, a vallás és az egyházak általános kérdései egyre jobban az ideológiai harc körébe tartoznak. Ez is indokolja, hogy az együttműködés talaján, annak javítása céljából az egyházak megnövekedett hitéleti aktivitásának ellensúlyozásához miért szükséges a vallásos világnézet elleni harc fokozása. Természetesen olyan eszközökkel, módszerekkel, amelyek segítik az együttműködés bővülését, és zökkenőmentesebbé teszik a hívő tömegek magatartásának, tudatának szocialista formálását.

A legtovább a protestáns egyházak vezetői és papjai jutottak a társadalmi vál-

tozások — teológiaiailag is megindokolt — elfogadásában és a fejlődés céljainak támogatásában. Hazai és nemzetközi tevékenységük más egyházakra is pozitív hatással van. *Ma is a legbonyolultabb, a legtöbb problémát a katolikus egyházakkal való kapcsolatok jelentik.* A katolikus klérus a legnagyobb ideológiai befolyással, a legszámottevőbb legális kerettel és tapasztalatokkal bíró egyházi erő, és része egy szigorúan központosított nemzetközi szervezetnek. A Vatikánnal való kapcsolatok negatív hatása ezért időnként érezhető a katolikus egyház némely vezetőinek, papjainak magatartásában.

A katolikus egyházban működő papi békemozgalom erősödött, létük és akcióik pozitív hatással vannak a felső klérusra és az egész papságra. A püspökök részvétele a papi békemozgalomban (Opus Pacis) növeli a mozgalom hitelét, nehezíti a szembenálló erők tevékenységét. A Vatikán is kényszerült támadási módszereinek „finomítására”. A kiátkozásokat felváltotta a mozgalom „jobb belátásra bírása”.

Figyelmet érdemel, hogy a kis egyházaknál és a legálisan működő kis vallási csoportoknál (szekták) is fokozottabban érvényesülnek egyházpolitikai célkitűzéseink, sőt egyes nem engedélyezett vallási csoportok prédikátorainál is tapasztalható közlekedés. De mindezeknek olyan kihatásai is vannak, hogy a társadalomeitelenségig fanatikus szektatagok és prédikátorok új vallási csoportok alakításával próbálkoznak.

Az egyházi reakció a sorozatosan elszennvedett csapások nyomán gyengült, sorai megoszlottak. Mégis, valamennyi egyházban megtalálható, és ha szűkülő tendenciával is, de nem lebecsülendő befolyással bír. Az utóbbi időben az egyházi reakció bizonyos fokú aktivizálódása figyelhető meg, meghozza új taktikával, módszerekkel. A rendszerellenes nyílt politikai akciók helyett inkább a világnézeti bomlasztás és az együttműködő papok, egyházi vezetők lejáratása a jellemző. Ehhez külföldről is támogatást kapnak egyházi és világi erőkől gyararant.

Az egyházak helyzete és hitéleti tevékenysége

A politikai együttműködés kielégítő alakulásával és a klerikális reakció visszaszorításáért folyó harcral párhuzamosan s a társadalmi változások, a kulturális fejlődés hatására csökkent az egyházak tömegbefolyása. Gyengült az egyházak anyagi, szervezeti ereje is. A gyengülés egyházanként változó. Ma is a katolikus egyház helyzete viszonylag a legrendezettebb anyagilag és szervezettel. A kis egyházak és kis vallási csoportok (szekták) a protestáns és kisebb mértékben a katolikus egyháztól leszakadó bigott vallásos emberek csatlakozása miatt nem gyengültek. Az egyházakban állandósult a paphiány, a papi hivatást választók száma csökken.

Az anyagi bevételek is mérséklődnek. Ez a protestáns egyházakat és a kisebb felekezeteket érinti jobban. A hiányok pótlására igyekeznek növelni a hívők adományait. Előszörban a katolikus egyház — a lelki terror eszközeivel is — követeli meg az egyházzal szembeni anyagi kötelezettségek rendezését, igyekeznek elérni a külföldi segítyek legális növelését, de illegálisan is kapnak — főleg egyes papok — anyagi támogatást. Különböző nyugati egyházi szervek — politikai megfontolásból — ajánlatokat tesznek, hogy az állam által nyújtott anyagi segítyt egyösszegben kifizetik.

Az államtól kapott anyagi támogatás fenntartása jelenleg helyes, azt a lojális egyházak és a vallásos tömegek is pozitívan értékelik.

Az egyházak tömegbefolyásuk megtartá-

széért és szélesítéséért fokozzák az egyház és a vallás korszerűsítésére irányuló munkájukat, a hitéleti tevékenységet. Az ideológiai s teológiai korszerűsítő munka ellentmondásosan, az irányzatok közötti politikai, ideológiai-teológiai küzdelmek közepette valósul meg. Erősödik az egyházak ideológiai egységére irányuló — az egyházi világlámpapontok által is szorgalmazott — öku-
menikus törekvés. Ez az alsópapság körében jelenleg erőteljesebb, mint az egyházi vezetőknel.

A hitéleti aktivizálódás tartós folyamat, amelynek során az egyházak sokszor egymással is versenyeznek. A hagyományos módszerek mellett újakat keresnek, és vezetnek be, modernizálják a szertartásokat, szolgáltatásokat, aktivizálják az egyházhoz legközelebb álló híveket. A katolikusok bevezették a magyar nyelv használatát. Különösen nagy gondot fordítanak az ifjúság megnyerésére. Erre a legkülönfélébb eszközöket, módszereket alkalmaznak, kezdve a katekézis-oktatástól, a bibliai ki mit tud vetélkedőig, s a szakkörök, sportrendezvények szervezéséig.

A marxista világnézet terjesztése

Pártunk IX. kongresszusa feladatul szabta, hogy a munkásszótály tudományos világnézetét tegyék uralkodóvá társadalmunkban. E feladat megoldása követeli, hogy jól ismerjük a párt viszonyát a vallásos emberekhez.

Szembanálunk a vallásos világnézettel, mint a hamis tudat egyik formájával. A vallás nem épülhet bele a szocialista tudatba, mert végső tartalma az ember alárendelése képzelt túlvilági erőknek. A szocialista társadalom fejlődése fokozatosan alá-
ássa a vallás gyökereit, az eszmei vita ezzel kölcsönhatásban segíti az ember felszabadulását minden elavult nézetől. Az eszmei formálódás alapja és mérője az építőmunkában való aktív részvétel.

A tudományos világnézet terjesztése türelmes, sokoldalú munkát követel a hívő tömegek körében. Lényeges annak a megértése, hogy a vallási nézetek a burzsoáz eszmék hatását konzerválják, újratermelik a már szocialista körülmények között dolgozó emberekben, ami nehezíti a saját munkájukkal épülő új társadalmi viszonyok követelményeinek és társadalmi érdekeinek a felismerését

A marxista világnézet terjesztése, a marxista meggyőződés kialakítása folyik az iskolákban, az egyetemeken a könyvkiadás, a sajtó, a rádió és televízió eszközeivel is. *A szocialista állam gondoskodik a tudományos ismeretek — köztük a tudományos világnézet — terjesztéséről.* Ez nem sérti a vallásos állampolgár lelkiismereti szabadságát. Az állampolgár lelkiismereti kérdéseibe a szocialista állam nem avatkozik bele. A vallásosságot vagy az ateizmust, vagyis a világnézeti meggyőződést magánygynek tekinti. De ez semmiképp nem lehet az állam semlegessége a materializmus és idealizmus harcában.

A vallás elleni eszmei harc fontos eszköze és módszere az egyházi szertartások felváltására alkalmas polgári formák és szokások terjesztése a családi és társadalmi ünnepeken, ilyenek a névadó ünnepek, az úttörő- és ifjúváavatások, a társadalmi esküvő, az egyházi szertartás nélküli temetés stb. Ezek azért szoríthatják ki a vallási szertartásokat, mert új, szocialista életünk, a társadalmi együttélés során az egyéni, családi sorsfordulókról való gondoskodás és figyelem kifejezői, s ezzel növelik az ember jelentőségét a „mindenható” istenéhez képest.

Habár az új, polgári szertartások kialakításának még csak az elején tartunk, máris

(Folytatás a 6. oldalon)

Az utolsó napig...

A közelmúltban testületünk két érdekes főtisztje vonult nyugalomba. Mindkettőt ünnepélyesen és sok jókívánsággal búcsúztatták munkatársaival.

GÉMESI JÁNOS elvtárs már a felszabadulás előtt részt vett a forradalmi munkásmozgalmában. Húsz esztendővel ezelőtt került az állami tűzoltósághoz, és mindenkor kommunistaéhoz illő szerénységgel s fegyelmezettséggel



Gémesi János
nyugáll. alezredes

SZEGEDI SÁNDOR elvtárs városi tűzoltóként kezdte a hivatás szolgálatát. Különböző beosztásokban, majd a Parancsnokság alosztályvezetőjeként szerzett megbecsülést fardadatatlanságával, kezdeményezőkézségével. Munkatársai, alárendeltjei előtt méltán volt népszerű. Közvetlensége, pompás humora sok nehéz pillanatot tett elviselhetővé. A felszabadulás évében lett



Szegedi Sándor
nyugáll. alezredes

látta el szolgálatát. Utolsó szolgálati helyén, a Központi Javító és Karbantartó műhelyben hosszú éveken át becsülettel töltötte be a helyettes parancsnoki tisztséget. Több esztendőig párttitkárként is szívesen foglalkozott a műhelymunkások ügyes-bajos dolgaival, személyes problémáival. Kötelességtudó, emberséges vezető volt, s mint a Szocialista Hazáért Erdemrend kitüntetettje — szolgálatban és a pártéletben egyaránt tapasztalt elvtársként segített minden hozzáfordulónak.

pártunk tagja, és az ellenforradalom idején is kommunistaeként mutatott példát. Szeretetre méltó egyéniségét, gazdag tapasztalatait sokáig nélkülözik majd munkatársaival.

MINDKÉT NYUGDÍJASUNKNAK sok boldog esztendőt, erőt, egészséget kívánunk. Reméljük, még sokszor köszönthetjük őket körünkben a hivatás példamutató teljesítéséért méltán kijáró tisztelettel, hiszen szolgálatuk utolsó napjáig nagy lelkesedéssel dolgoztak.

(Folytatás az 5. oldalról)

jelentősen növekvő arányban helyettesítik a megfelelő egyházi szertartásokat. További meghonosításukra nagyobb gondot kell fordítaniuk a párt- és társadalmi szervezeteknek.

A vallás tényleges konzervatív, retrográd szerepe a szocialista országokban is megtekinthető, bár az állam és az egyház kapcsolatai normálisak, és a vallásos emberek részt vesznek az építőmunkában. A hit és a tudás antagonisztikus szembeállításán azonban nem változtatnak azok az egyházi törekvések sem, amelyek a kettő összeegyeztetését tűzik ki célul. A túlvilágiakba vetett hit — ha sokszor bonyolult módon is — végső fokon fűközője a tudomány fejlődésének, mert ébren tartja az emberi tudás elvi határainak eszméjét. Ugyancsak

ez látható abban az ellentétben, hogy a valóság az emberi értékekre vonatkozó tényleges pozitív elemek elismerése ellenére az emberi értékeket feloldhatatlanul alárendeli isten mindenhatóságának. Végül említésre méltó, hogy a kevésbé durva megnyilvánulások mellett is nagyfokú a vallási türelmetlenség más ideológiákkal, elsősorban az ateizmussal szemben. Ez főként a katolikus egyházban jelentkezik élesen, és alapvetően a II. Vatikáni Zsinat vallásszabadságról szóló határozata sem változtat rajta.

A vallásos világnézet elleni harcban a marxizmus túlhaladja a polgári ateizmust, mely a vallást a tudatlanságból eredő félelem és csali termékeknek tartotta, és az elrejtett harcot azonosította a csalások leleplezésével, továbbá a tudatlanság felszámolására az általános népoktatás, népművelés megvalósításával. A marxizmus világképzőleg materializmus, ateizmus. De a marxista ateizmust nem lehet pusztán isten-

Az államosítást követően igen-igen megnövekedett a fiatal tűzoltósági egységek feladata. Amíg korábban a hivatásos tűzoltóságok tevékenysége csak az illető városra és annak közvetlen környékére korlátozott, most egész járásokra, megyékre terjedt ki a hatáskör. De csak a hatáskör, a tennivaló nőtt többszöröse; a technikai ellátottság akkoriban egyáltalán beszélhetünk ilyenről] önkormányzati szintűre került. Sőt, ami az anyagi kiadások fedezetét illeti, még a korábbi viszonyítva is roszabbodott a helyzet. E havi összeállításunkban csak az időszakról emlékezünk meg dióhéjban.

Korabeli hiányos adatok szerint, az államosítás idején, Budapest és néhány megye- és járási székhely kivételével, alig maradt gépjárműfecskenő az országban. A Szegeden, Győrött, L. recenben és még néhány helyen meglévő is jórészt elavult típusú, vagy roncsokból házilag összeállítottak, és ahány, mennyi típus. Üzembiztonságukra jellemző, hogy szerencsés esetben mondhatta magát az egység, ha történetesen egy 20 km-re lévő kárhelyre egyáltalán vagy baj nélkül megérkezett... Átmenetileg enyhítette a helyzetet az a 30 db amerikai gyártmányú tehergépkocsi és 15 db üzemanyagszállító gépjármű, amelyet a vidéki egységek kismotorfecskenő-, illetve vízszállító tartályos szerelvényekként használtak.

Gépezetes forgólétrákból hat darab maradt: a fővárosban és Győrött és Szegeden pedig egy-egy, de azok is inkább szimbólikusak, mivel az üzembiztonságot tekintve — gyakorlatilag használatlanok voltak.

Egyedül talán a kismotorfecskenő ellátottság volt valamelyest kedvezőbbnek mondható. Az állami tűzoltóegységek használatban 355, az egész országban pedig 621 db, mintegy tizenhat típusú, de csak 70%-ában üzemképes kismotorfecskenőt tartalmaztak nyilván.

Ami a nyomótömlőkészletről megmaradt, tűzoltásra többnyire hasznavehetetlen volt. A felszerelések (armatúrák, sugárvezetők, osztlók, gyújtók stb.) sokfélesége is csak még súlyosbította a helyzetet. Az államosított egységek nagyobb része pl. még csavarmentes nyomótömlőkkel és armatúrákkal rendelkezett, néhány nagyvárosban (köztük Budapesten is) viszont már korábban áttértek a storkapcsok használatára. Így az előfordult, hogy tűznél két állami egység egyetemesen nem tud összekapcsolni tömlőt, bármilyen szükség is lett volna erre.

Hasonló volt a helyzet a kihúzó és dugólétráknál is. A város kivételével alig egy-egy akadt használható állapotban, hogy még nagyobb legyen a nehézség — az anyagi és pénzügyi ellátottság is átmenetileg szinte a semmivel volt egyenlő. A kormányrendelet az állami egységek dologi kiadásait a városok, illetve a megyék költségvetésébe utalta. A városoknak viszont nem volt fenntartva, s így gyakran előfordult, hogy a készletnél üzemanyag költségeit a tűzoltó elvtársak saját, szűkös fizetésükből adták össze...

Nagyon röviden summázva tehát ez jellemezte az 1948-as helyzetet. A viszonylag magasfokú szervezethez és a technikai ellátatlanság ellentmondásossága persze igen rövid időn belül éreztette hatását. Egységeink egyáltalán nem, vagy csak igen kevésbé érkeztek a kárhelyekre, s megfelelő technikai eszközök hiányában csak nagy erőfeszítések árán tudtak a kárteljesítésnél beavatkozni.

tagadásként felfogni, tekintve hogy az ateizmus a korábbi ateizmus minden fordítottját, mert képes átfogó pozitív ismeretet adni a világról. A marxista ateizmus ember tudatos és sikeres aktivitásának data.

A vallással szemben minden korábbi ateizmus állította, hogy az ember nincs alárendelve túlvilági erőknek, és sorsának ő maga a kiváncsi. Mégsem tudták a pozitív ismereteknek azt az átfogó rendszerét adni, amelynek tudatossá válásával az ember ténylegesen saját sorsának kiváncsi lehetne volna. A marxizmus — általánosítva a pitalizmus korának, a munkásosztály harcainak tapasztalatait — a valóságos társadalmi viszonyokat, az eszmék mozgatóerőit helyesen tükröző eszmei rendszerként lényegesen ösztönöz arra, hogy az ember saját sorsának urává váljék.

BALLÓ ISTVÁN

20 ÉV TŰZOLTÓ-KRÓNIKÁJÁBÓL

A 4190/1948. számú kormányrendelet jelentette az első segítséget.

Még a rendelet kiadása előtt, az államosítással egyidőben, az Országos Tervhivatal 10 db MÁVAG LO 3500-as típusú tartályos gépjárműfecskendő és 14 db Rába gépjárműfecskendő beszerzéséhez keretet biztosított a Beruházási Bankon keresztül. A gépjárművek leszállítására 1949-ben került sor. A 10 db MÁVAG gépjárműfecskendő készletében állítása szerelátásunk történetének kiemelkedő eseménye volt. A vidék tűzoltósága első ízben kapott zárt felépítésű, tartályos gépjárműfecskendőt s olyan típust, amely az ottani sajátos viszonyoknak legjobban megfelelt.

A Rába-k a közüzemi vízhálózattal ellátott városok tűzvédelmére készültek. Miután azonban a Győri Vagon- és Gépgyár ki-

tartályos gépjárműfecskendők kiadására. Ezek az összes korábbi típusnál lényegesen könnyebbek, mozgékonyabbak, gyorsabbak és üzembiztosabbak voltak.

1954-ben első ízben kapott a magyar tűzoltóság összkerék-meghajtású, zárt felépítésű, terepjárásra is alkalmas tartályos gépjárműfecskendőt. Azonban bármennyire kiválóak voltak is a K 300-as típus taktikai jellemzői, a gyenge motor és kényes közlőmű ellene szólt, így az első 14 db-os széria kibocsátása után az ipar megszüntette a gyártását.

Két évvel később került sor a CSD 352-es típusú, 1500 literes víztartállyal felszerelt gépjárműfecskendők kiadására. Ezek egy részét már MÁVAG 1500-as szivattyúval és gázsugár légtelenítővel látták el.

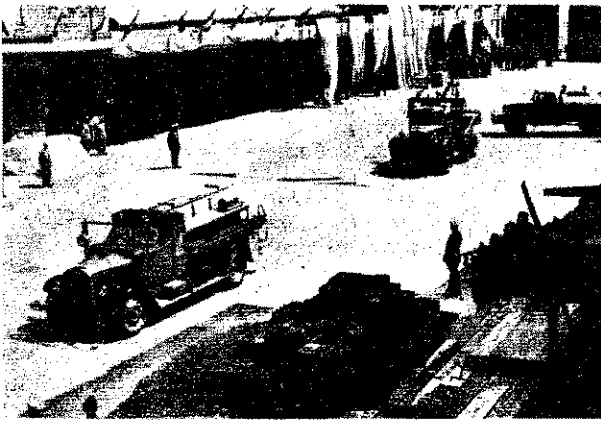

Két kép 1948-ból:
Helyreállított szerek felvonulása a Kun utcai laktanya udvarán

Az egri tűzoltók átalakított vonulószerze

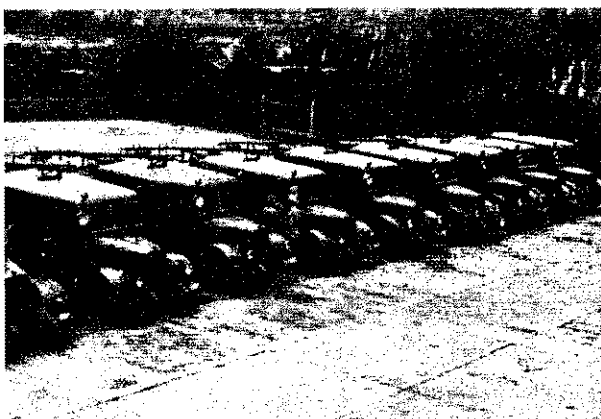

Atadásra sorakoznak az első MÁVAG-ok

Megérkezik az első — MÁVAG alvárra szerelt — gépezetes tolólétra a Józsefvárosi pályaudvarra

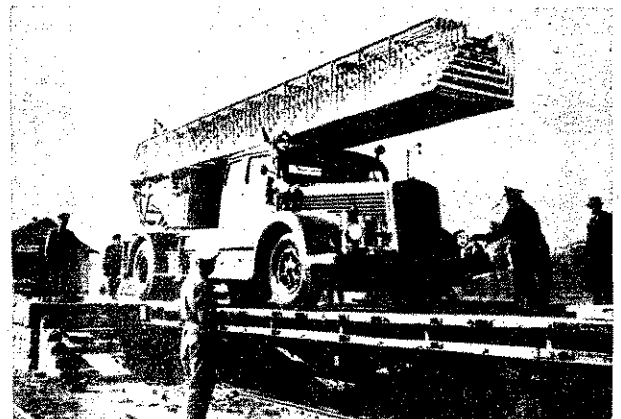

futó szériájának utolsó darabjait képezték, ez a körülmény a minőségüket is döntő módon meghatározta.

Az új fecskendőket az állami tűzoltóságokra vegyes érdelemmel fogadták. Mindkét típusnak több olyan alapvető fogyatékossága volt, amelyeken nem lehetett segíteni. Legyártatásuk lényegében kényszerhelyzetben történt, mert a kérdés így vetődött fel: vagy ezek a gépjárművek, vagy semmit sem kap a tűzoltóság... Azt is meg kell mondani, hogy a két gépjármű, de különösen a MÁVAG típusúkat sokan eltűzolták. Az akkori pesszimista véleményekre azonban az eltelt 19 év tapasztalata alaposan rácáfolt, a MÁVAG-ok ugyanis a lehető legmostohább kezelés és karbantartás körülményei között is időtállóan bizonyultak és motorcserével máig forgalomban vannak az önkéntes tűzoltóteleknél.

Az 1948—1952-es időszak a tűzoltóság technikai ellátásának legnehezebb szakasza volt. Import-beszerzésről alig lehetett szó, a festvéri országokból segítségként kapott néhány darab tűzoltó-felszerelés megannyira elért a mieinktől, hogy nem tudtuk használni.

Gépjárműfecskendő-ellátásunkban a minőség változást az 1952-es év jelentette. Ekkor került sor az első CSD 350-es típusú

A tűzoltóság akkori vezetése a 800-as és 200-as kismotorfecskendők rendszeresítése mellett döntött, s emiatt a 400-asok gyártását felfüggesztették. 1948—50 között azonban a beszerzési lehetőségek és az ipar gyártási kapacitása szemben állt ezzel a törekvéssel, miután a 800-asokhoz szükséges ZW 1100-as típusú motor ez idő tájt beszerezhetetlen volt, a 200-as kismotorfecskendők meghajtómotorját pedig az ipar nem tudta megfelelő minőségben legyártani. Hosszas huzavona után felhagytak a korábbi elgondolásokkal és 1951-től ismét napirendre került a 400-asok gyártása; a 200-asok további gyártását leállították, és intézkedtek a 800-asokhoz szükséges motorok importból történő beszerzésére. Persze a 400-as kismotorfecskendők újbóli gyártása kezdeti nehézségekkel járt, mivel a mezőgazdaság és egyéb szerek a TM-motor gyártása teljes kapacitását lekötötték. A szinesfém beszerzése is szinte elháríthatatlannak látszó akadályokba ütközött, ezért öntöttvas szivattyúkkal kísérleteztek. Ez a szivattyúfajta azonban nem váltotta be a hozzáfűzött reményeket.

Következő számunkban a technikai fejlődés további kérdéseivel, a műszaki fejlesztéssel kapcsolatos korabeli elképzelésekkel, tervekkel s az e területen két évtized alatt elért eredményekkel foglalkozunk.

(Folytatjuk.)

nyokot. Ennek figyelembevétele a jogszabályban elengedhetetlen, s így a kiemelt felsorolással lényegesen megrögzötté válik. Itt azok a rendelkezések kerültek előtérbe, amelyek általában kedvező erejű tűzrendészeti előírásokat tartalmaznak. (Szabvány: országos, ágazati; bályzat.)

Aktív és passzív magatartás

A megelőző tűzrendészeti rendelkezésével elkövetett szabálysértés vizsgálatakor azonban figyelembe kell venni a kérdéses cselekmény jogellenességét. Ezzel kapcsolatban a szabálysértésről szóló törvény 15. § (1) bekezdésének „telmező rendelkezés”-e a következőket tartalmazza:

„A szabálysértések alkalmazásában kifejezetten eltérő szabály hiányában kötelelességen (kötelezettségen) vagy rendelkezés jogszabályban foglalt kötelelességen (kötelezettségen) a kötelezettséget kell teni.”

A megelőző tűzrendészeti rendelkezés megszegése aktív, vagy passzív magatartásnak nyilvánulhat meg. Így például a magatartás, ha az A—B tűzveszélyes osztályba sorolt helyiségben a megelőző tűzrendészeti rendelkezés ellenére a lángot használnak, vagy ezzel a tevékenységet folytatnak. Passzív magatartás viszont, ha például a létesítmény vezetője nem tesz eleget a megelőző tűzrendészeti rendelkezésről szóló 1/1963. (VII. 5.) BM-számú rendelet 11. §-ában meghatározott szemlékérelemmel szembe nem tartózkodó kötelezettségeknek, tekintve, hogy a tervbe vett tevékenység megkezdését jelentette be 8 nappal előbb a hatóság.

A megelőző tűzrendészeti rendelkezés megszegése — a többi tűzrendészeti szabálysértéshez képest — a legsúlyos szabálysértésnek minősül. Ez indokolja, hogy az ilyen magatartást a legszigorúbban értékelni, és ezért a kiszabható legnagyobb — ötezer forint — pénzbírsággal sújtani az ilyen cselekmény elkövetője.

A megelőző tűzrendészeti rendelkezés megszegése a 18. § d) pontjában felvett azon rendelkezés is, amely szerint szabálysértésnek minősül az a személy, aki a kötelező tűzrendészeti rendelkezésben való részvételét megtagadja, vagy nem jelenik meg az oktatáson. E magatartásnak szabálysértéssé való nyilvánítása: jellegű. Az eddigi jogszabályok az ilyen cselekményt nem nyilvánították szabálysértésnek. Indokolt volt azonban a szabálysértés nyújtotta lehetőséggel is érvényesíteni annak, hogy a dolgozók megismerjék és elsajátítsák a munkakörükkkel, munkahelyükkel összefüggő megelőző és megelőző tűzrendészeti ismereteket. A tűzvizsgálatok tapasztalatai bizonyosságot szolgáltattak, hogy a dolgozók legtöbb esetben nem vagy nem megfelelően ismerték a tűzrendészeti előírásokat, sőt némelyek a tűzrendészeti előírásokat sem jelentek meg. Ezért a vállalkozások feletti felelősség a szabálysértés szankció is megfelelő prevenciót nyújt, hogy a dolgozók pontosan eleget tegyenek a jogszabályban foglalt kötelezettségeiknek.

Dr. Félix László
t. alez.

Ezekben az ügyekben is előfordul, hogy bár a gondatlan rongálással szemben büntető eljárás indul, de az eset összes körülményét figyelembe véve a bíróság vagy a nyomozó hatóság úgy dönt, hogy az ügyet a tűzrendészeti hatósághoz teszi át szabálysértési eljárás lefolytatására. A törvény ezekre az esetekre úgy rendelkezik, hogy ha az elkövetéstől számított 6 hónapon belül a cselekmény miatt büntető eljárás indul, később azonban a nyomozó hatóság, vagy a bíróság az eljárás lefolytatása végett a szabálysértési hatósághoz teszi át az ügyet, akkor az elévülés újra kezdődik azon a napon, amelyen az áttételt elrendelő határozat a szabálysértési hatósághoz érkezett. Az elévülés határidejének számítása tehát ettől a naptól veszi kezdetét.

Tűzrendészeti szabálysértést megvalósító magatartások

A tűzrendészeti szabálysértési magatartásokat eddig a tűzoltóságról és a tűzrendészetről szóló 30/1956. (IX. 8.) MT számú rendelet III. „Vegetes rendelkezések” című részének 21—28. §-ai határozták meg. Ezeket a szabálysértésekről szóló 1968. évi I. tv. 117. § (2) bekezdése hatályon kívül helyezte. Egyidejűleg az egyes szabálysértésekről szóló 17/1968. (IV. 14.) Korm. rendelet 17—18. §-ai új tűzrendészeti szabálysértési tényállásokat állapítottak meg.

A tűzrendészeti szabálysértések a kormányrendelet I. fejezetében, a közrend és közbiztonság elleni, valamint a honvédelmi szabálysértések között szerepelnek. Anélkül, hogy részletesen foglalkoznánk a szabálysértéseket megvalósító magatartásokkal, felhívjuk a figyelmet az új szabályozás néhány meghatározó rendelkezésére.

A tűzrendészeti szabálysértések két nagy csoportba sorolhatók: a) a megelőző tűzrendészeti jogszabályok megszegésével kapcsolatos szabálysértések; b) a mentő tűzrendészeti érdekeket akadályozó szabálysértések, amelyek többek között a tűzjelzés elmulasztására, a tűzoltásban való közreműködés megtagadására és a tűzoltás eredményességét akadályozó cselekményekre vonatkoznak.

Új módon, célszerűbben

Az egyes szabálysértésekről szóló kormányrendelet 17. §-ában felvett és a megelőző tűzrendészeti rendelkezések hatékonyabb érvényesülését elősegítő tényállás, keretjogszabály új módon — a megváltozott viszonyokat figyelembe véve —, kedvezőbben szolgálja a tűzmelegítés érdekeit. A tényleges elkövetési magatartásokat — annak sokrétűsége miatt nem sorolhatjuk és nem is sorolja fel, csupán általánosságban utal a rendelkezések megszegésére, mégpedig az előző jogszabálynál határozottabban, célszerűbben. A régebbi jogszabály ugyanis vitára, félreértésekre adott alapot. Nem volt egységes gyakorlat a tekintetben, hogy mit kell érteni „a jogszabályok tűz-

Előfordulhat olyan eset is, hogy az eljárás megindítása előtt szükségessé válik az elkövető személyének, lakhelyének megállapítása, illetőleg egyéb eljárási cselekmény foganatosítása. Erre vonatkozólag a törvény olyan rendelkezést tartalmaz, hogy az elkövető ellen foganatosított eljárási cselekmények ideje nem számít be az elévülés idejébe, az az elévülést félbeszakítja. A félbeszakítás napjával az elévülés határideje ismét kezdődik. A cselekmény elkövetésétől számított 2 év elteltével azonban már nincs helye a felelősségre vonásnak. Az ilyen elkövetővel szemben ugyanis a kívánt nevelő célt az idő múlása miatt már nem érvényesül megfelelően.

megelőzési rendelkezéseit”, továbbá, hogy a szabványokban foglalt tűzrendészeti rendelkezések megszegése szabálysértést képez-e. Ez az országos (MSZ), valamint az ágazati (szakmai) szabványra vonatkozik. Ugyancsak nem volt egyértelműen meghatározott, hogy a különféle szervezetek (pl. OÉSZ stb.) tűzmelegítési rendelkezéseinek megszegésével szemben kezdeményezhető-e szabálysértési eljárás.

A régebbi rendelkezés a megelőző tűzrendészeti fejlődésnek irányát sem vette figyelembe. Nevezetesen azt, hogy a megelőző tűzrendészeti rendelkezések sokrétűsége, differenciáltsága mindinkább igényli, hogy az ágazati szabványokon kívül — a tűzmelegítési előírásokat az arra illetékesek szabályzatban állapítsák meg.

E hiányosságokat pótolja az új rendelkezés, amikor a tételes felsorolás helyett keretjogszabályban, de a megelőző tűzrendészeti rendelkezéseket meghatározó jogszabályra utalóan határozza meg a szabálysértési meghatározásokat.

A 17/1968. (IV. 14.) Korm. számú rendelet 17. § (1) bekezdése bevezetőként a megelőző tűzrendészeti rendelkezések megszegését emeli ki. Ezen jelenleg a tűzrendészetről szóló 1/1963. (VII. 5.) BM számú rendelet előírásainak megszegését kell érteni. A rendelkezés elsősorban és ezért is határozza meg általánosságban a követelményeket, hiszen ezeket alapelveiben is egységesen a tűzrendészetről szóló belügyminiszteri rendelet foglalja magában. A kifejtett indokok alapján azonban nem elég értelemszerűen csak a BM-rendelet előírásaira vonatkoztatni a tűzrendészeti szabálysértést. A hivatkozott bekezdés számít arra, hogy a népgazdaság fejlődésével újakkal kell kiegészíteni a jelenleg érvényben levő rendeleteket, vagy azok átdolgozásra szorulnak, és részben rendelet, részben szabvány vagy szabályzat formájában szabályozzák majd a tűzrendészeti viszo-

Önkéntes tűzoltó
egységek a dísz-
szemlén

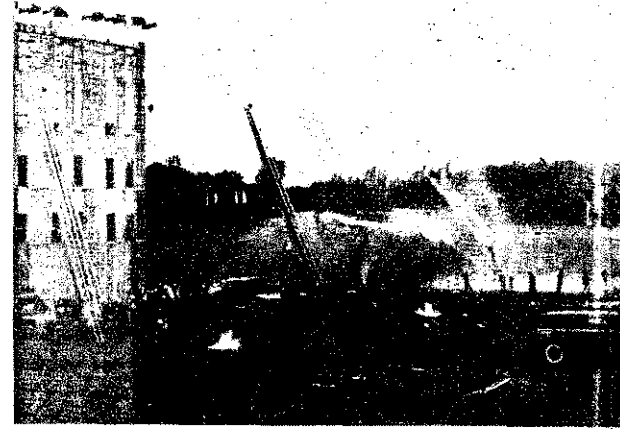

Rajok versenysze-
relése gépjármű-
fecskenőről



„TŰZOLTÓNAP” Lengyelországban

A LENGYEL NÉPKÖZTÁRSASÁGBAN, az immár hagyomá-
nyos „Tűzoltónap” ünnepségeinek keretében, május 17—21 között
Wroclawban rendezték meg az országos tűzoltóversenyt.

Az ünnepségeken számos baráti ország küldöttjei is részt
vettek; tűzoltóságunkat kéttagú delegáció képviselte.

A jeles eseménysorozat a május 18-i ünnepi üléssel kezdő-
dött a wroclawi operaházban, amelyen a párt- és állami vezetés
észeről megjelentek Nowák miniszterelnökhelyettes, Pietrzak ve-
zérnagy, belügyminiszterhelyettes, a megyei pártbizottság első
titkára, a légóttalom országos parancsnoka, a megyei rendőrfő-
kapitányság vezetője, továbbá a hivatásos és az önkéntes tűzoltó-
ság funkcionáriusai.

Az Önkéntes Tűzoltószövetség elnökének megnyitója után fel-
szólalt Nowák miniszterelnökhelyettes, Pietrzak vezérőrnagy, a
megyei pártbizottság első titkára, valamint Jaros ezredes, a tűz-
oltóság országos parancsnoka.

A felszólalók méltatták a tűzoltóság és a tűzvédelem társadal-
mi szerveinek tevékenységét, foglalkoztak a tűzrendészeti munka
jelentőségével, a társadalmassítás, a technikai fejlesztés kérdéseivel,
és beszéltek a tűzvédelem terén a tanácsokra háruló komoly
feladatokról.

Az országos parancsnok többek között elmondotta, hogy Leng-
yelországban 29 100 helyen, közel 800 000 fővel működik önkéntes
tűzoltóság és az elmúlt évben is igen nagy segítséget nyújtottak a
hivatásos egységeknek a keletkezett 22 000 tűz oltásában.

Az ünnepi ülést táviratban üdvözölte Gomulka elvtárs és a
honvédelmi miniszter. A részt vevők választáviratban jelentették,
hogy a tűzoltóság mindenkor kész harcolni a párt célkitűzéseiért,
éberren őrködik a népi vagyon, az állampolgárok biztonsága és vé-
delme érdekében.

AZ ORSZÁGOS TŰZOLTÓVERSENYT május 18—19-én bo-
nyolították le, amelyen mintegy 1200 tűzoltó küzdött, igen nagy
számú közönség előtt. A csapatok akadálypályán, gépjármű- és
kismotorfecskenő szerelésben versenyeztek, majd torna-, ügyes-
ségi-, mentő- és tűzoltási bemutatókat tartottak. A versenyeken,
valamint a bemutatók során a lengyel hivatásos és önkéntes tűz-
oltóság igazolta magasfokú képzettségét, fegyelmességét.

Május 19-én, a párt- és állami vezetők jelenlétében rendezett
díszszemlén a tűzoltó tisztiiskola, a hivatásos és önkéntes tűzoltó-
ságok egységei vettek részt, s a felvonult közel 90 db gépjármű-
fecskenő és különleges szer láttán a lengyel tűzoltóság technikai
felszereltségéről is meggyőződhattünk.

Alkalmunk volt megtekinteni Wroclawban egy kerületi, vala-
mint Lodzban a városi parancsnokságot. Mindkét egységen kot-
szerű felszerelést, kulturált elhelyezést láthattunk és megfelelő
felkészültséget tapasztaltunk.

Lengyel elvtársaink lehetővé tették, hogy megismerkedjünk
az újjáépített Varsó és Wroclaw gyönyörű épületeivel, emlékmű-
veivel, festői szépségű parkjaival. A Varsó és Wroclaw közötti
több mint 300 km-es útvonalon is láthattuk a „Tűzoltónap” tiszte-
letére ünnepi díszbe öltözött városokat, falvakat és olvashattuk a
tűzoltóságot üdvözlő feliratokat.

VENDÉGLÁTÓINK MINDVÉGIG nagy szeretettel vettek kö-
rül bennünket, s ezért, valamint a készséges tájékoztatásért ezúton
ismételten köszönetet mondunk. Számos, olyan értékes tapasztal-
lattal gazdagodtunk, amelyeket a mi viszonyainkra alkalmazva jól
hasznosíthatunk.

Újvári András
tű. alez.

A vendégek érkezé-
se. (Jobbról balra)
A miniszterelnök-
helyettes, a megyei
pártbizottság első
titkára, az országos
parancsnok és a
polgármester

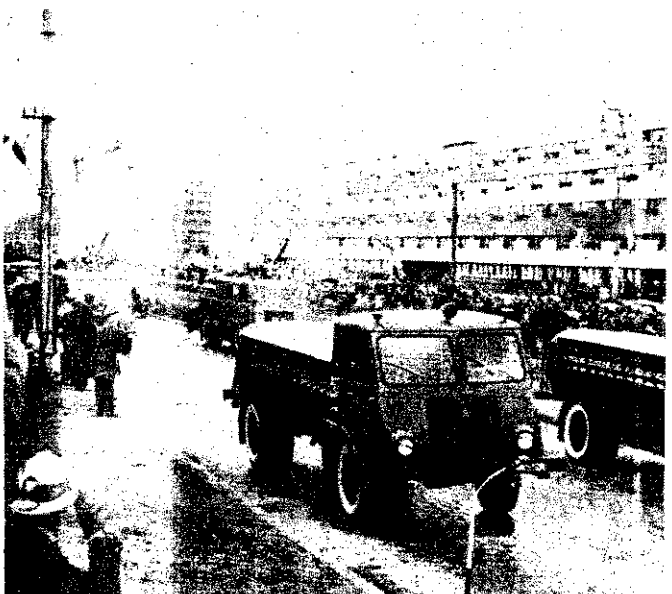

Különleges gépjár-
művek a felvonulá-
son

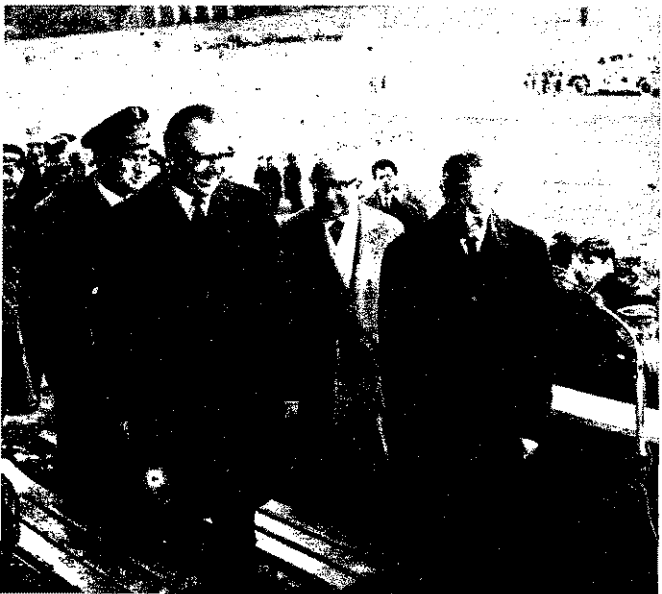

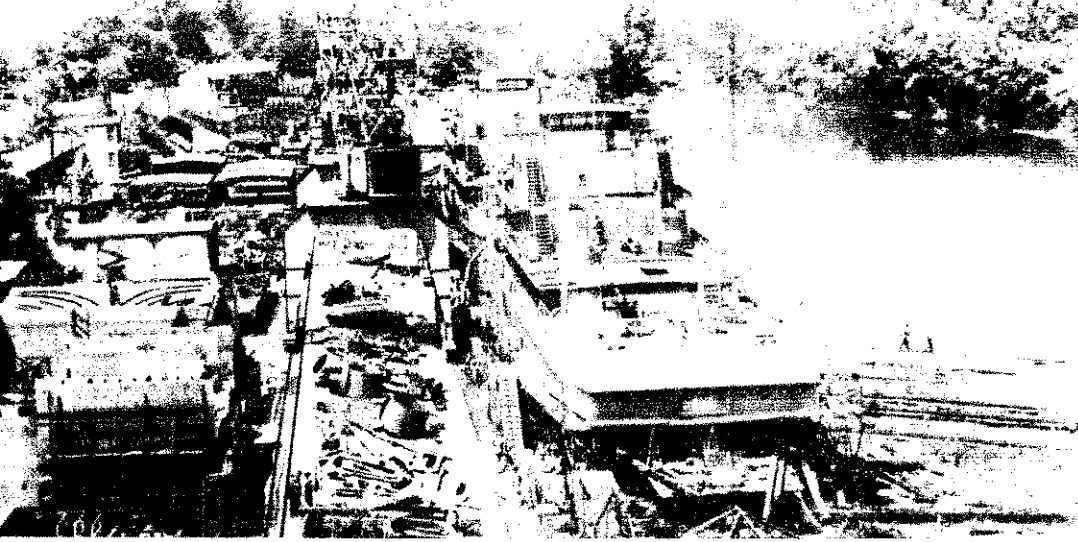

hogy a többiek is hasonló nehéz munkát végeznek, s kezünk, lábunk műszak végére „nehézedik”. Mármost mi éppen olyankor szoktunk gyakorlatozni, amikor szaktársaink nyugodtan üldögélnek...

Am azért, ha nem is vehetik fel a versenyt, senyt némely bajnokcsapat „futóbajnokaival”, szükség esetén egyáltalán nem lassú a gárda. A legutóbbi próbaria táskor például 1,10 perc alatt a szertárnál lentkezett 10 fő, további ötven másodperc múlva 24-en vonultak ki a feltételezett helyre, s itt 1,23 percen belül megjelent a sugárcsővölkön, ami bizonyára nem országos rekord, de bajnokcsapatnak sem lenne rossz teljesítmény.

G. Nagy József, Kozma Balázs és Herczeg Károly a csőszerelőknél dolgoznak. Ők állják össze a hajók és uszályok vízvezetékét, ezek közül 230 milliméteresek is akadnak. Bajnokaik megszerezték a szocialista címet, melyikük már harmadszor. Túl vannak már az e napi sokadik tonna megemelésén, és „tűzes bohák” vagyis a csövek összeforratásakor kipattanó szikrák jó néhányszor megcsipkedték őket.

Mező János is fárasztó nap után tér pihenőre. Hajókovács, ő állítja össze az előgyártott hajórészeket, s amikor a hajótér melegen dolgozik, nyáron tűzes kemencéhez hasonló munkahelye. A mai napon nincs közös programjuk, de nem ritkaság, hogy valamint **Zoricz András, Schmidhoffer József, Benschcher Rudolf** meg a többiek műszak utolsó két órára a gyárban maradnak. Holmiért, ezt **Küri Imre** tűzrendészeti előadó tudtuk meg:

— A hegesztőkészülékektől a tűzveszélyes anyagokig meg a szigetelőanyagokig tudunk mérkedni gyűlékony anyag zsúfolódik össze munkánk, és egy-egy épülő hajó maga is tűzveszélyes üzem. Talán emlékeznek rá, hogy vagy kilenc esztendeje egyetlen elődobott garattavég milliós károkat okozott itt, és a dobot is követelt. Az akkori leckét nem felejtették el a régi dolgozók, de mi sem, akik jóval később kerültünk ide.

A tűzveszélyt persze nem lehet megszüntetni, és most is akadnak gondatlan emberek. Előfordult már, hogy először megfékeztek palacktüzet a hegesztő, de a visszagyulladó már mi fedeztük fel, éspedig akkor, amikor már régen távozott a gyárkapun. Aztán olyan mi is megtörtént, hogy tűzveszélyes folyadékot tartálya mellett működtettek egy kompresszort, és amikor felcsaptak a lángok, munkások nem tudták lezárni a tartályt. Egyszóval még távolról sem tökéletes a rend. De amióta **Fejéregyházi Sándor** a gyáregység vezetőnk, a tűzvédelmi hálózat tagjai igazán nem érezhetik magukat magányos harcosoknak.

A közelmúltban például közölte mindezt az előrendelt vezetővel, hogyha tűzrendészeti ellenőrzés alkalmával költségkímélés nélkül elérhető szabálytalanságot találunk nálunk, akkor fegyelmet indít a vétke ellen. Korábban azonban bajos volt megtalálni az ilyen szabálytalanságokat, hiszen a munkamenet jellegéből adódóan...

A véletlen szeszélyei kiszámíthatatlanok. Így azután gyakran kerülnek kapcsolatba olyan eseményekkel, amelyeknek eredetileg semmi közük sincs egymáshoz. Kerekén szántizenhárom esztendeje hunyt el például **Vörösmarty Mihály**, és egy régi könyv tanúsága szerint az óbudai hajógyárban ugyanabban az évben kezdődött meg a „tűzvédelem iránti szervezkedés”.

Mármost az a kérdés: ki volt a parancsnokja ideán a hajógyáriak versenyrajának. Nos ki más, mint **Vörösmarty László**, a költő unokafivérének dédunokája!

Mivel vér nem válik vízzé, koszorús költőnk kései leszármazottja verselget olykor. Igaz, nem művészi ambícióval, hanem csak mások mulattatására ír néha tréfás köszöntőket. Ezúttal azonban tokjában maradt a golyóstolla, mert hát nem zárult fényes sikerrel a kis csapat szereplése.

Hanem azért a maguk szerény módján vidáman ünnepelték meg, hogy a tavalyinál lényegesen jobb teljesítményt nyújtottak, és holtversenyben negyedik-ötödikek lettek, tehát pontosan két és fél helyezéssel rukkoltak előbbre.

Elégedettségüket korántsem igénytelenségük indokolta, hanem... de ezt már pár héttel később, munkahelyükön tudtuk meg.

A Magyar Hajó- és Darugár óbudai gyáregységében készített vízijárművek túlünk sok ezer kilométerre is közismerten méltó nagykövetői hazánk iparának. A gyártással járó halálatlanul nehéz fizikai munkáról azonban már kevesebben tudnak. Ha például kiszámítanánk, hogy csupán a gyári versenyraj tagjai hány tonnát emeltek meg, amióta itt dolgoznak, akkor ez a súly biztosan felérne egy uszály teljes rakományával.

Kelemen Sándor és Mészáros József például hajóácsok. Még pár óra hátra van a munkanapjukból, de már több terhet mozgattak meg, mint egy súlyemelőbajnok a napi edzésén.

— Most éppen egy uszály építését alapozzuk — magyarázza Kelemen elvtárs. Ehhez úgynevezett vasszékeket kell sorba raknunk. Tetejükre pedig rövid, de tömör fagerendák kerülnek. Jó hatvan-nyolcvan kiló a súlyuk. De a neheze csak ezután következik, mert amikor beemelik a gépeket meg az egyéb tartozékokat, mi végezzük az állványozást, és észnél kell lennünk, mivel a legkisebb pontatlanság is megbonthatja a vízijármű egyensúlyát, és ebből nagy károk származhatnak.

Mindketten barnára süttek, hiszen a Dunaparton erősen tűz a nap.

— Bár nem könnyű cipekedni a melegben — mondja Mészáros elvtárs —, ilyenkor szeretünk dolgozni legjobban.

— És ha esik az eső?

— Akkor megázunk egy kicsit, de a munkát minusz nagyon sok fokban hidegben sem hagyhatjuk abba.

— És nagyon fáradtak, mire letelik a műszak?

— Hát hozzáedződünk már a munkához, de utána nincs mindig kedvünk randevúzni...

— Egyébként a mesterségünk fogásai annyira belénk rögzödtek — veszi át a szót Kelemen Sándor, aki pártvezetőségi tag és munkás is —, hogy a gyakorlatokon is egy kicsit macskósan mozgunk. Ezért is örültünk annyira, hogy ötvennyolc másodperc alatt sikerült megszereznünk a 800-as kismotorfeszítőt.

— Az a helyzet — teszi hozzá Mészáros elvtárs, aki különben vizsgázott motorkezelő —,

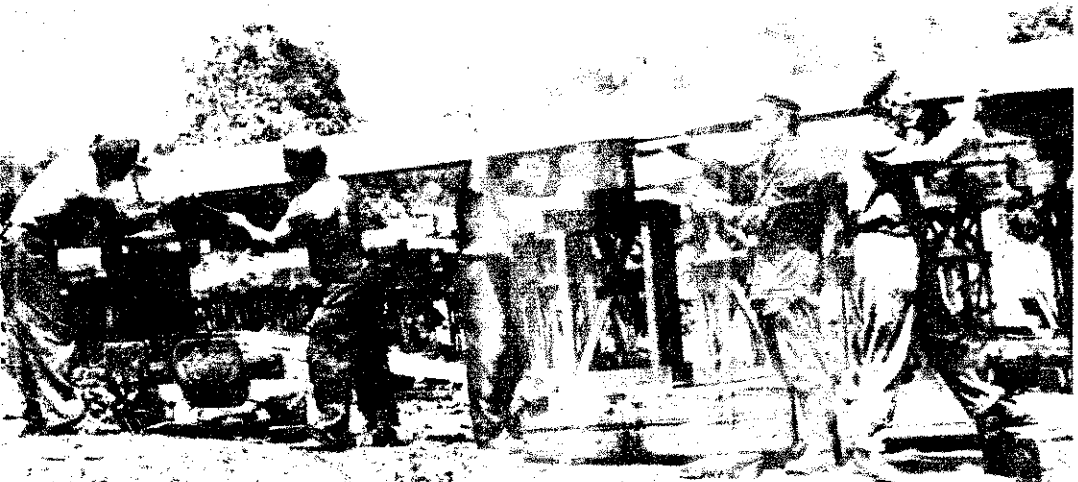

Munkában az ácsbrigád a sójátéren

Érzéssel - tiszta szívvel

dóan nehéz elhatárolni, melyik rész kinek a területe, meg aztán a rosszat rendszerint senki sem vállalja.

Most azonban már térképen jelezzük a mindenkori állapotokat.

És itt kapcsolódnak be a létesítményi tűzoltók. Mert hát olyan munkahelyeken, ahol egyszerre és egymás közelében hat-hétféle tűzveszélyes műveletet is végeznek, édeskevés a gyáregység bizottságának negyedévenkénti szemléje, vagy éppen a negyvennyolc tűzfelelős ténykedése.

Ezért azután a csapat tagjai rendszeresen járőröznek, és ilyenkor Fejéregyházi elvtárs

épített felszállócsövet és bevitték a rendszertre. Akinek hiányzott, az itt megtalálta... Hasonló módszerrel szedték össze a hegesztőkészülékek elfekvő reduktorait is.

Más esetben viszont a helyszínen intézkedtek. Jóleső érzéssel olvastuk például a naplóban, hogy fellépésükre kicserélték egy hegesztőberendezés hibás kábeleit, mert ilyesmit nem könnyű észrevenni ott, ahol százával akadnak ilyen berendezések.

Ebben a hónapban és a következőkben egyébként külön célfeladatuk a gondatlan hegesztők jobb belátásra bírása. Mulasztás esetén többször is kioktatják a vétkest, és addig



A raj egyik „oszlopos” tagja: Mező János hajókovács

rendelkezése szerint hatósági személyeknek tekintendők.

Az ilyen tevékenység másutt sem újdonság, azonban itt átgondoltabban végzik, mint más üzemekben általában tapasztaltuk. S nem elsősorban azért, mert észrevételeiket naplóban rögzítik. Hanem sokkal inkább amiatt, hogy a járőrözés közben észlelt szabálytalanságok megszüntetése mellett bizonyos célfeladatokat is kapnak. Ilyen akciójuk volt például a tűzjelző hálózat gondos átvizsgálása, és segítségük nélkül aligha derült volna ki gyorsan, hogy a számos jelzőgomb közül némelyik beragad, vagy csak látszatra működik.

Hasonlóan aprólékos munkát követelt a tűzcsaphálózat átvizsgálása, mert hát itt is ki kellett vadászni, éppen melyiket alakították át ivóvízvezetékké. A szabálytalanság miatt nem lármázták fel a környéket, még a vétkest sem pirongatták meg, elvégre ez nem az ő feladatuk. Ezzel szemben szépen, csendesesen kiemelték a tűzcsapfejbe

Járőrözés előtt eligazítást tart a versenyraj parancsnoka

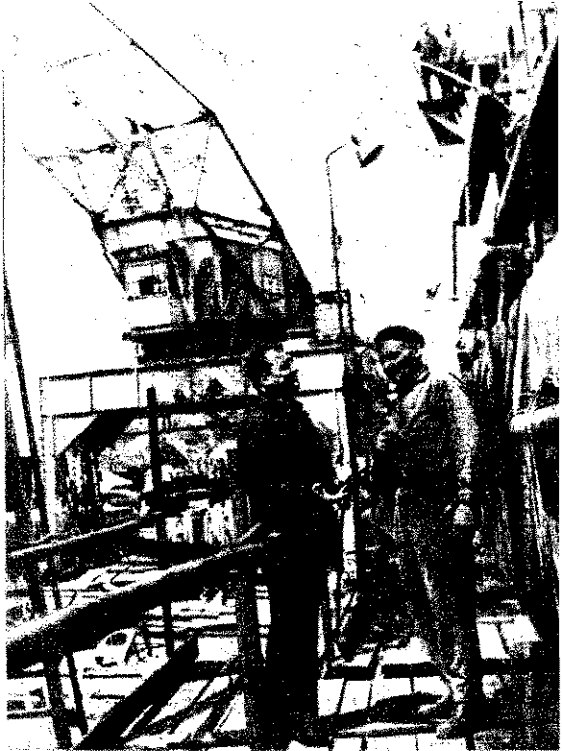

Megszokott találkozás: a tűzrendész (balról) és a gyári parancsnok

kíváncsiskodókat, és kit ne érdekelnének, hogy miért égnek a lángok. Igen ám, de amikor jó sokan összegyűlnek, a csapat néhány tagja többeket felker, hogy segítsenek. És ilyen alkalmakkor jól kiegészíthetik az oktatást, elvégre gyorsan kiderül, ki tudja szakszerűen kezelni a kézioltót s ki csak elméletben ismeri a használatát.

Hát körülbelül így dolgoznak és tűzoltóskodnak ezek az erős kezű, de tiszta szívű emberek. S ha olykor nekik is jobban esne e fárasztó munka után egy kicsit elüldögélni, sohasem érzik terhesnek a csapattagsággal járó fáradozásokat. Közösségük olyan baráti kör is egyben, ahol örökös a tréfálkozás, s ilyen hangulatban már vidámabban gyalogolják le a járőrözésre szánt hat-nyolc kilométert, vagy szerelik meg tízszer is egymásután a kismotorfecskendőt.

Mert hát, ha egy kicsit maczkós is a mozgásuk, azért kemény legények, és távolról sem a legutóbbi eredményt tekintik rajuk csúcsteljesítményének. Különbözn is jövőre lesz éppen száz esztendeje annak, hogy az ötven éves jubileumuk tiszteletére kiadott könyv tanúsága szerint a „Nagy Károly majdani hajógyári tűzoltóparancsnok és még hat fecskendőparancsnok nyerték... az első tűzoltási oktatást”.

Mármint szükségtelen részleteznünk, milyen teljesítménnyel szeretnék emlékezetessé tenni ezt a centenáriumot!

— gádor —

ismételgetik a tudnivalókat, amíg az illető almból felkelte is betéve tudja.

Más alkalmakkor nem messze a főbejáratról, tűzoltási gyakorlatot rendeznek. Ebben azonban csak látszatra nincsen említésre méltó, mivel itt ezt is „megvariálják”.

A kijelölt színhelyet ugyanis úgy választják ki, hogy ott minden hazatérő dolgozónak el kell haladnia. Az esemény persze odavonzza a



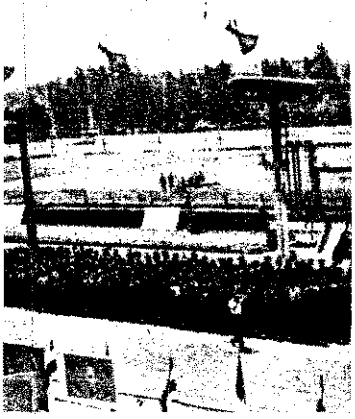

A csapatok és a megjelent vendégek a Himnusz hallgatják

Rajtolnak a férfi 400-asok

Versenyekről

Budapest

Még alig pihenték ki a körzeti versenyek fáradtságát és izgalmaát a győztes csapatok, június 8-a már is újabb erőpróbát jelentett számukra: az Ügető-pályán kellett megküzdeni a bajnoki címért, illetve megszerezni az országrészi versenyre jutás jogát. Az ünnepi díszitől pátyán dr. Farkas György tá. ezds.. A Tűzrendészet budapesti parancsnoka üdvözölte a részt vevő 58 rajt, s adotti engedélyt a verseny megkezdésére.

Megjelent a versenyen Horváth Sándor ezredes, a BM Tűzrendészet országos parancsnok-helyettese, dr. Soós György rendőr vezérőrnagy, a budapesti rendőrtőkepitányság vezetője, Lengyel Sándor, a fővárosi tanács igazgatási osztályának helyettes vezetője. Rajtuk kívül számos tárca képviselőjét és vállalatok vezérigazgatóit, igazgatóit is ott láthattuk a meghívottak sorában, a dísztribún.

nön. Mindvégig nagy érdeklődéssel szemlélték a küzdelmeket, s elismeréssel nyilatkoztak a rendezvényről.

A nagyfokú érdeklődésre jellemző, hogy csaknem „telt ház” volt a lelátókon. A fedett nézőtér is hasznosnak bizonyult, mert legalább a nézőket óvta a nap tűző sugaraiktól. De csak őket, mert a rajok tagjainak és a rendezőknek kétszeresen „forró” volt a pálya: a hőség és az izgalom fűtötte őket. S meglehet, nem is annyira a hőségtől, mint inkább a versenyizléstől szenvedtek.

A budapesti verseny túlzás nélkül a meglepetések találkozója volt; a könnyűpar felügyelete alá tartozó üzemek, vállalatok csapatainak főlénye jellemezte: a nyolc számból öt győzelmet szereztek, míg háromban a KGM-hez tartozó egységek diadalmaszkodtak. A férfi 800-as kategória meglepetése; a két nagy esélyes, a Láng Gépgyár és a Fővárosi Autótaxi Vállalat atulma-

radt a Pamutnyomóipari Vállalat textilfestő részlege rajának 418 pontos teljesítményével szemben.

Pécs környéki Egerágon megrett találkozónál.

Egyébként a 800-as kategóriában volt legszorosabb a küzdelem; kilenc csapat végzett 400-on felüli pontszámmal! Női 800-as szerelésben a Hazai Pamutszövőgyár, férfi 400-asban a Láng Gépgyár Diesel Gyáregysége, női 400-asoknál a HPS Soroksári Gyáregysége, ifjúsági fiú 400-asban a Láng Gépgyár csapata végzett az első helyen. Osztottsugárszerelésben a férfiaknál a Könnyűipari Alkatrészgyártó Vállalat 32. sz. Gyáregysége, a nőknél a Pamuttextilművek Jacquard Szövőgyára, az ifjúságiaknál a Villamosszigetelő és Műanyag K. V. raja győzött.

Dr. Nyéki Károly, a megyei bizottság osztályvezetője, Ditt József, a szigetvári járási pázottság első titkára, Vértés J. megyei tanácsbíró és számos vezető is megtekintette a prymot. Jellemző az érdeklődésre, annak érdekesebb mozzanatait kenyifilmre vették.

A változatos program hajszálos lebonyolításában seregnyi ber segédkezett. A környék egyik honvédelmi alakulat harcosai a lya rendjére ügyeltek, a fecsdők mögött kiserádlóval vettek a rajok irányításában. De a s az önkéntes rendőröktől kezdve vendéglátó község társadalmi velig mások is szívügyüknek tették.

Az ünnepi beszédet követően gyűjtötték a pálya egyik sarkán feldíltott jókora tűzoltóemb fáklyáját, majd állami egys kitűnő létragyakorlatot mutatták. A későbbiek során sem volt e len percnyi ürességet. Látniyc hampálya-, önmertő és ugrógyo latok meg a pécsváradit tü: zenekar számai töltötték ki a szüneteket.

A csapatok fegyelmézettség magas szintű volt. Versenyip

Jó kezdeményezés, már a körzeti versenyeken is megismerhették, hogy a verseny mostani színhelyén is kiállították azokat az ízléses kivitelű tablókát, amelyek a létesítményi tűzoltók életéből, meglező tűzrendészeti tevékenységükből mutatnak be érdekes pillanatképeket. A vállalatok maguk készítetté tablói előtt ezúttal is elidőzgettek a nézők.

Baranya megye

Ez volt az eddig legjobban sikerült megyei verseny Baranyában — mondogatták a megyei vezetők, és cseppet sem túlzunk azzal, hogy másútt sem igen akadt sokkal különb a



Szerel a Pécsi Bőrgyár bajnokcsapata

Kaposszekcsői lányok. Elsők lettek



Állami egységek létragyakorlata



Munkában az egyik rádiós kiskatona

Vértés elvtárs serleget ad át a siklósiak parancsnokának a tavalyi zswettli sikeres szereplésért





Nagy az öröm a Sortex győztes csapatánál

Komoly küzdelmet vívtak a női 400-asok is

A férfi 800-asban győztes raj parancsnoka átveszi a jutalmat

azon kívül is legtöbbször példásan elkedtek, és parancsnokaik gonnan figyeiték: a táblán feltüntetett rend szerint mikor kell gyülekezniük egységüket.

Izgatottan sorakoztak fel a parancsnokok eredményhirdetésre. S ha jónéhányan csalódtak is egy kisé rajuk szereplésében, annál többen voltak, akik gyorsan megvizsgáztalódtak, mert a megyei tanács közülik számosat pénzjutalomban részesített. Ez alkalommal nyújtotta át egyébként Vértés Tibor elvtárs az általa ajándékozott serleget a siklósiaknak, tavalyi zweittl szereplésükért.



sok jó eredmény közül is kiemelkedik a pécsi börgyáriak 404-asos „pályacsúcsa”, és a kaposkői kislányok is nagyszerű teljesítményt nyújtottak. Szerelési idekizárólag egy kis figyelmetlenmiatt lett csupán negyvenöt máperc, de így is alig volt boldoggyőztes náluk meg két oktatknál: Fehér Gyula önk. szds. és Csima József önk. hdgy.-nál.

Hajdú-Bihar megye

Több mint három ezer néző volt kíváncsi a megyei önkéntesek kabai sportpályán megrendezett június 9-i találkozására. Az ünnepélyes megnyitóra felsorakozott 75 csapatot dr. Kolozsvári Lajos, a megyei tanács vb titkára üdvözölte, majd a helyi általános iskolák úttörő csapatainak imponáns gimnasztikai szabványgyakorlatát láthatta a közönség.

Izgalmas és látványos eseménye volt a versenynek a debreceni parancsnokság egységének szereplése. Folyadéktűz oltással egybekötött rohampálya-gyakorlatot, ponyvába ugrást, horoglétra-mászást, önmmentést és üzemanyagtároló tűzének korszerű porsugarakkal történő oltását mutatták be nagy közönségsikerrel.

ennyi második helyezést értek el. Fű rajuk 44, 400-asuk 45, a 800-asuk pedig 48 mp alatt szerelt. A kabai Vörös Csillag Tsz 400-as rajának győzelme egyrészt azért érdekes, mert legutóbbi versenyeredményükön 16 mp-t javítottak, másrészt meg ez egyúttal a továbbjutást is jelentette számukra — az országreiszre.

asonlóan kellemes meglepetést a Szigetvári Konzervgyár látnak szereplése is. Újonc létük-51 mp alatt szerelték meg a gyszázast, méghozzá hibapont nélkül is emellett igen jó stafétá-

Vastaps jutalmazta a kabai testület veterán tűzoltóinak mozdonyfecskenő szerelési bemutatóját. Koruk ellenére olyan lendülettel és biztos fogásokkal szerelték, hogy a mezőnyben is tisztas eredménnyel végeztek volna. Jó alkalom volt, hogy Sári Géza bácsi, a parancsnok, a gyakorlatban is egy kis izellőt adjon gyorsaságból a fiataloknak...

Hozzáértő, jó szervezés és a részvevő rajok fegyelmzettsége — tömören ez jellemezte a Hajdú-Bihar megyei versenyt. Ennek tulajdonítható, hogy a 9 órákor kezdődött versenyt fél 12-re be is fejezheték, és Molnár János örgy., a tűzrendészet megyei parancsnoka átadhatta a különböző kategóriákban győztes és jó helyezést elért csapatok parancsnokainak a jutalmakat és okleveleket.

megyei egységek bemutatója e fel a koronát az óramű pontosságga lebonyolított programra. szór egy „konyhában” idéztek tüzet és oltotta el egyetlen em-az égő palackot, majd kémény-épitett gerendától kigyulladt a yán emelt többemeletes „malom” szizete. Olyan jól sikerült a dísz- hogy többen nemcsak a tüzet, nem az épületet is igaznak ték.

Nemcsak az érdeklődésre vallott, hanem az önkéntesek munkájának megbecsülését is kifejezte, hogy Biri András, a megyei pártbizottság adminisztratív és közigazgatási osztályvezetője, Mócsári Lajos országgyűlési képviselő, Lajos Kálmán, a BM-szervek pártbizottságának titkára, Deszpot Sándor, a megyei tanács igazgatási osztályvezetője és számos járásai, vezető beosztású dolgozó is eleget tetti a versenyre szóló meghívásnak.

A házigazdák alaposan kitettek magukért: három első és ugyan-



A kabai általános iskolák úttörő csapatainak látványos tornabemutatója

Lendületes rajt a férfi stafétázóknál



kabai Vörös Csillag Tsz győztes 400-as raja

A debreceni állami egység bemutató ugrógyakorlata

Tűzveszélyes-folyadék tároló tűzének oltása porsugárral





1



2

Leningrádi és szverdlovszki pillanatkép

Ha ruházatuk, sisakjuk és némelyik szerük, felszerelésük nem ütne el a miénktől, jó néhány egységünkre ráillenének az itt látottak. Tűzoltó-hétköznapok kiragadott mozzanatai ezek; pillanatképek, ahogyan a fotós látta s megörökítette. Valóság és gyakorlat keveredik a leningrádi és szverdlovszki tűzoltókról készült képriportban; egy-egy olyan jellemző mozaik, amelyek epizód

jellegük dacára is híven tükrözik szovjet testvérszerv mindennapi életét, tevékenységét. A nagy szovjeton tűz elleni védelmének szolgálata tőlük is maximális készültséget, ütőképességet, helytállást követel — Leningrádban vagy Szverdlovszkban csakúgy, mint bármely másutt.

- 1. Kisgyermek mentése az égő házból
- 2. Tűz után
- 3. Komplikált körülmények között gyakorlatoznak Leningrád tűzoltói
- 4. Leningrádi tűzoltók pihenőben

- 5. Egy horgonyzó hajó ég a leningrádi kikötőben
Munkában a tűzoltóhajó legénysége
- 6. A szverdlovszki kísérleti állomáson: olajtermékek oltása nagykiadósságú habbal
- 7. Az „URALMAS” tűzoltói felszereléseiket ellenőrzik

- 8. Habgenerátorral kombinált berendezés kipróbálása a szverdlovszki kísérleti állomáson
- 9. Szverdlovszk. A tűzoltó-technikai sportolói a gyakorlótéren
- 10. Mentési munka egy tüzesetnél Szverdlovszkban
- 11. Szverdlovszk. Így festenek a tüzeset oltók nagykiadósságú habbal oltás után



3



4

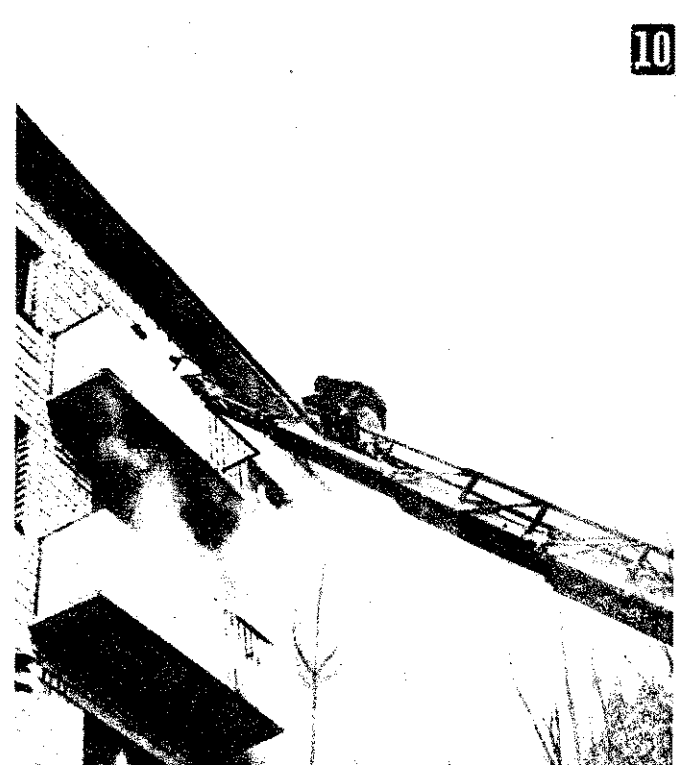
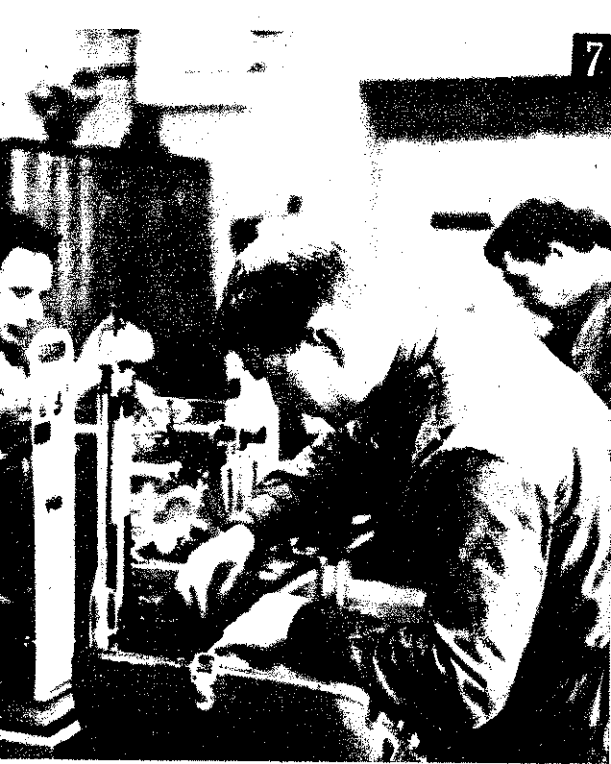
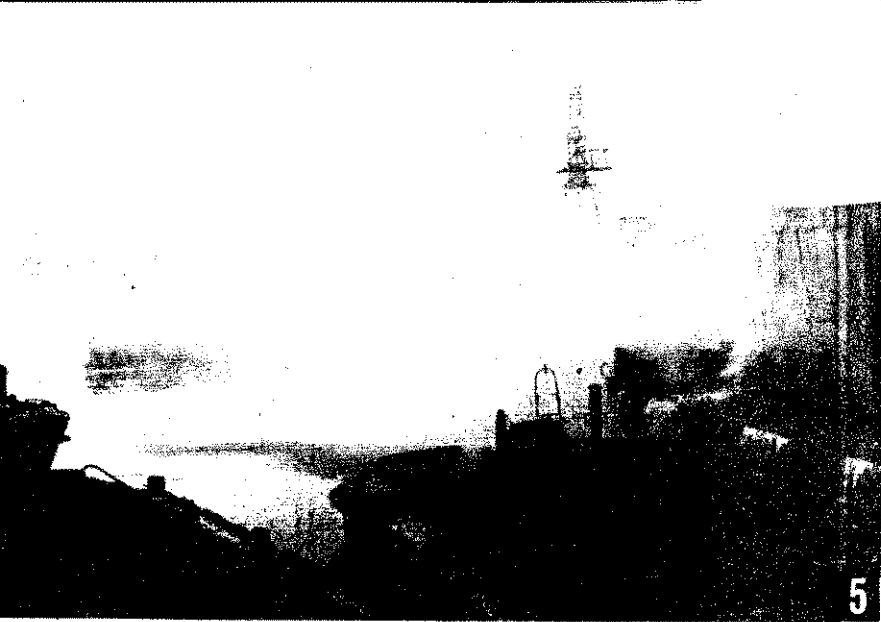

NAPJAINK kérdéseinek jegyében

Tanácskozott a CTIF második szimpóziuma

A NEMZETKOZI TÜZOLTÓSZÖVETSÉG a franciaországi Nainville-les-Roches-ban tartotta meg a közelmúltban Állandó Tanácsának ülését és második szimpóziumát, amelyen 17 ország – köztük hazánk is – képviseltette magát 52 küldöttel.

A tanácsülés megvitatta és elfogadta annak a négy szakterületnek (1. tudományos kutatás, 2. tűzoltás, 3. megelőző tűzrendészet, 4. tűzoltóságok és tagjaik) a témáit, amelyekről ezen a második szimpóziumon, valamint a későbbi rendezvényeken tárgyalnak majd.

Eszerint a négy szakterület 32 témája került, illetve kerül a továbbiakban a rendezvények programjába, s ezeknek közel egyharmada a tudományos kutatást érintő kérdésekkel foglalkozik.

ELSŐKÉNT HAURE, a párizsi tűzoltóezred megelőző tűzrendészeti szolgálatának a vezetője tartott előadást a magasépületekben előforduló tűz- és pánikveszély elleni óvintézkedésekről. Részletesen ismertette a Franciaországban érvényes megelőző tűzrendészeti követelményeket, és párhuzamot vont az Egyesült Államok kevésbé szigorú előírásaival. Az előadást követően élénk vita alakult ki a magasépületek fogalmának a meghatározása körül, miután a jelenlegi gyakorlat nem egységes elvekre épül. Hazánkban pl. a szabvány-előírások szerint azt az építményt tekintjük magasépületnek, ahol a legmagasabb emelet padlószintje a talajszintől mérve meghaladja a 29 métert. Az NSZK-ban ez a magasság 22, míg Franciaországban lakóházaknál 50, egyéb épületek esetében pedig 28 méter. A szimpóziium résztvevői megvitatták az ablak nélküli homlokzatú – különösen az áruházak elhelyezésére szolgáló – magasépületek életmentési és tűzrendészeti követelményeit is.

I. V. Rjabov mérnök-vezetős, a Szovjetunió Központi Tűzvédelmi Tudományos Kutató Intézetének vezetője a tartályokban levő ásványolajtermékek égési folyamatainak vizsgálatával foglalkozott.

Az előadó azért tartotta szükségesnek a téma beható tanulmányozását, mivel a Szovjetunióban 100 000 köbméteres tartályokat is építenek. Tekintettel a problémák nagyságára, csak a nyitott tartályban végbemenő égési folyamatokat tárgyalta; a zárt tartályok robbanása utáni égéssel, valamint a tartálytűzek oltási problémáival a későbbi szimpóziumokon kíván majd foglalkozni. Mint elmondotta, a kísérletek kisméretű modellen végezték, az eredményeket pedig 3000 és 5000 köbméteres tartályokon ellenőrizték.

A vizsgálatok kiterjedtek a láng magasságára, hőmérsékletére és hősugárzására; a tűzveszélyes folyadékok felületének a hőmérsékletére, a folyadékban a hőmérséklet eloszlására, a folyadékrétegekben a hőmérséklet időfüggvényében történő változásának a jellegére; a folyadék égési sebességére, valamint a tartályokban levő folyadékok égésének néhány további sajátosságára.

A kísérletek tapasztalatait összegezve hangsúlyozta, hogy az oltástechnika vizsgálatánál még több befolyásoló tényezővel kell számolni, majd utalt arra, hogy a Szovjetunióban is kísérleteznek a hagyományosnál könnyebb hobbokkal.

SEEGER MÉRNÖK, a Karlsruhei Műszaki Főiskola munkatársa a tűzvédelmi technikában alkalmazott modellkísérletekről szóló, vetített képekkel illusztrált előadásában kifejtette, hogy a tűz fejlődése aerodinamikai, termodinamikai és reakciókinetikai folyamatok együttes hatása következtében megy végbe. A tűz terjedésére vonatkozóan a tüzterhelés nagysága, az éghető anyagoknak a helyiségben való eloszlása, a helyiség nagysága és alakja, az égéshez szükséges levegő odaáramlása, az égéstermékek elvezetése, az éghető anyagnak a levegővel való keveredése, a hőmérséklet eloszlása, valamint a sugárzás, vezetés és áramlás útján való hőterjedés döntő jelentőségű. Az ilyen vizsgálatok természetes méretű objektumokon való elvégzése igen költséges, sok időt igénybevevő, és az ellenőrző kísérleteknek az előzővel azonos feltételek melletti megismétlése lehetetlen. Ezért – a tudomány és a technika számos területéhez hasonlóan – itt is mindinkább a modellkísérleteket alkalmazzák sikerrel.

ROMBAUT ÖRNAGY, Antwerpen tűzoltóparancsnoka a nagyfeszültségű elektromos berendezések közelében történő vízzel-oltással foglalkozott. Kiemelte, hogy az elektromos áram mind szélesebb körű alkalmazása, s nem utolsósorban a villamos vontatású vasutak elterjedése miatt egyre gyakrabban válik szükségessé, hogy feszültség alatt álló elektromos berendezések közelében az áram lekapcsolása nélkül végezzék el a tűzoltást. Részletesen ismertette a belgiumi méréseket, s megállapítottuk, hogy azok általában megegyeznek a nálunk korábban végzett hasonló kísérletek értékeivel.

A vita során olyan egyértelmű állásfoglalás született, hogy feszültség alatt levő elektromos berendezés közelében a léghabbal oltás sokkal veszélyesebb a víznél, és még a vizsgálatnál kisebb távolságra is életveszélyes áramerősség folyhat át a léghabsugáron a sugárvezetőhöz.

szugárvezető maximális védelme érdekében amennyiben az áramtalanítás lehetetlen földelésről kell gondoskodni. Megállapították, hogy az egyes országokban végrehajtott kísérletek eredményeit a belga oltóság összesíti, s az ezek alapján kidolgozott egységes irányelvekre vonatkozó javaslatokat az 1969. évi bécsi ülés elé terjeszti.

AMMITZBÖLL, kopenhágai tűzoltóparancsnok a nagyobb embertömegek befogására szolgáló helyiségekben a tűz és a megelőzésére irányuló intézkedésekkel foglalkozott. A kérdésnek a tavalyi brüsszeli házi tűzkatasztrófa adott különleges jelentőséget. Noha az előadás inkább a közpszichológia oldalát taglalta, a vitában megelőző tűzrendészeti tapasztalatokra konkrét tűzvédelmi előírásokra is figyelmet fordítottak.

A tanulságokat értékelve javaslatot tett az elvészkijáratok világítás padlószint közelében történő elhelyezésére, a vészkijáratok jelzőlámpa színének megváltoztatására. Élénk vita alakult ki a vészkijáratok és a más kijáratok távolságát illetően is. Mivel a nyugat-európai és amerikai előírások ebben is eltérők, a szovjet delegátus célrövidben tartotta a kijáratok elérésének meghatározni.

BURGER ALELNOK (NSZK) az egységes nemzetközi tűzvédelmi terminológiáról tartott előadást HAVELKA mérnök, Bécs tűzoltóparancsnoka megbízásából. A tűzrendészeti fogalmak nemzetközi tapasztalatcseréjének együttműködésének elengedhetetlen feltétele, hogy a szakkifejezéseket azonos módon használják az egyes országokban. A mostani megbeszéléseken is nehézséget okozott pl. olyan fogalmak tisztázása, mint a kötött vizsgálatok nehézsége és a könnyűhab stb.

A tűzvédelmi terminológia összeállításának fő nehézsége, hogy nem egy pontosan meghatározható szakterület alkot, hanem számos más, igen nagy szakterület kapcsolódik hozzá, mint az építészet, a kémia, a tűzvédelem, az elektrotechnika, hidraulika, mechanika. Egyes országok szabványban rögzítették a terminológiai munka eredményét, mások szabványban gyűjtötték össze a szakkifejezéseket, mások a szakkifejezések egyszerű felsorolása elégedő, hanem azok meghatározását kell tüntetni.

Megkönnyíti az értelmezést, ha képekkel vagy rajzokkal szemléltetjük az egyes fogalmakat. A terminológia kialakítását elsősorban az egyes országokban belül kell elvégezni, ezzel párhuzamosan összesíteni kell az eredményeket.

VELEMENYUNK SZERINT a CTIF második szimpóziuma valamennyi ország tűzrendészeti szervei számára hasznos témákat tűzoltásrendre; a kapcsolatos viták a mi számunkra értékes tanulságokat hoztak. A Nemzetközi Tűzoltószövetség rendezvényein egyébként az utóbbi időben – éppen a szocialista országok küldöttségeinek a követelésére – mind a nyugati zivében foglalkoznak a szakmai problémák megtárgyalásával. Ezt a tudomány és a technika rohamos fejlődése teszi szükségessé, amely szinte naponként veti fel a legkülönfélébb kérdéseket, s amelyek megoldásához ilyen nemzetközi tapasztalatcserék is jelentős mértékben hozzájárulnak.

Daczi I.
tű. ale

Olvasóink leveleiből

Emlékét megőrizzük

Néhány héttel ezelőtt tragikus hirtelenséggel elhunyt Zsigmond Fene önk. tű. főhadnagy, a madocsi önkéntes tűzoltótestület parancsnoka. Aki ismertük — és soan voltunk ilyenek — szomorúan

gondolunk arra, hogy a község legaktívabb tűzoltója nincs többé. 1935-ben lépett be a helyi testületbe, és 1951 óta vezette a madocsi önkénteseket.

Önzelfáldozó munkáját mi sem bizonyítja jobban, mint az, hogy két nappal halála előtt még részt vett csapatával a járási tűzoltóversenyen, és örülhetett az értékes második helyezésnek. Zsigmond elvtársnak is nagy érdemei vannak abban, hogy évek óta nem akadt számottevő tüzeset Madocsán és környékén.

Aldozatos munkájának elismeréseként több ízben részesült kitüntetésben és jutalomban. Hosszú idő óta községi tanácstag volt, a helyi igazság tsz.-nek pedig megalakulása óta vezetőségi tagja. Ugyanitt a tűzrendészeti feladatokat is lelkismeretesen ellátta.

Major István
tű. őrm.
Paks

Fiatalok voltunk...

Pár soros megemlékezéssel én is ozzá szeretnék járulni 20 év tűzítő-krónikájához.

1948 júniusában szintén az újpesti mosztályi hallgatója voltam. Öltötünk csak overállból állott, de mi hiányzott, pótoltuk lelkesedé-
inkkel. Jól emlékszem, milyen úszkán vonultunk ki derékszíjjal, akancsban és tűzoltósapkában a ét munkáspárti egyesületekor tartt naggyűlésre. Diszszázadunk feyelmezettsége a közönségnek is tszett.

Nem sokkal később történt, hogy z egyik éjszakán nagy vihar és elhőszakadás vonult végig Újpest siet. A víz elöntötte az egyik bér-
áz földszinti lakásait és pincéit. A árhely elég közel volt, ezért kijel-
it készültégségi szakaszunk zárt alak-
atban, kézzel vontatta ki a 800-as
urgoncát a mentési munkálatokra.

Bőrig ázva érkezünk meg, s el-
ezdtük a szivatást. Egy kis virtus-
odásból ahelyett, hogy az ablakon
agy az ajtón át eresztettük volna
: a szivatómílót a pincébe, beleug-
ottunk a derékig érő vízbe. Ma már
ínevetnék az így beavatkozó tűz-
lított, de akkoriban az számított
őznek, aki vízbe ugrott ruhától és
l elázott. Szakasunk büszke is
olt erre a „hőstettre” és a többiek
gy kicsit irigykedve néztek ránk.
okunknak ez volt az első beavat-
ozásunk.

1949 őszén a MÁVAG előtti
olgota téren késő este kigyulladt
kápolina oltárának egy része.
sz odasereglett közönség soraiban
kadtak, akik a tüzet a kommunis-
ák „mesterkedéseinek” tulajdoní-
tják, mivel akkoriban kemény har-
ot vívtunk a klerikális reakció el-
n. Mi persze tudtuk, hogy a kár-
set az oltárt övező gyertya-után-

zat elektromos hálózatának zárlatá-
ból következett be. A tüzet egyéb-
ként — az ismert körülmények
miatt is — olyan lelkesedéssel ol-
tottuk, mintha nem is táplolomban,
hanem valamely államosított léte-
sítményben keletkezett volna.

1951-ben tűzoltó tisztihelyettesi is-
kolára kerültem. Egységünket is ki-
vezényelték a Kőbányai Porcelán-
gyárban keletkezett tűzhöz, és itt is
lelkesen dolgozunk. Erdékesség-
ként megemlítem, hogy egy tűzoltó-
nő volt a szakasz- és készíltégspar-
ancsnokunk.

A következő év márciusában Házi
Árpád elvtárs, az akkori belügy-
miniszter is velünk együtt
ünnepeit.

Később a Ganz-MÁVAG-ba ke-
rültem. Szabad vasárnapjainkon az
üzemi dolgozókkal együtt nyitott te-
herautón Dunapataj községbe jár-
tunk falujárásra. Többek között az
volt a feladatunk, hogy erősítsük az
ottani pártszervezetet. Egy-két ház-
nál eléggé bizalmatlanul fogadtak
bennünket. Olyasmí is megessett,
hogy így kiáltott fel a gazda: „En-
gedjétek el a kutyát, gyerekek, mert
jönnek a falujárók!” Később már
— ahogy megbarátkoztunk — a leg-
több háznál szívesen láttak minket.
Kedves élményem volt, amikor
egy idős szegényparaszt családja
lekváros kenyérral és borral kínálta
a kis csoportunkat, és olyan kedve-
sen eibeszelgetett velünk, mintha
régí ismerősei lettünk volna.

Késő este rohogott hazafelé velünk
a teherautó, és mi: munkások, tűz-
oltók vidáman énekeltünk, amíg
csak az erős légáramlattól be nem
rekedtünk.

Gradvolt István
tű. fhdgy.
Dunaújváros

Preklasszikusoktól az operettmuzsikáig

Hangverseny-évad végén a tűzoltózenekarnál

Hivatalosan ugyan befejeződött a hangversenyévad, legutóbbi látogatásunk alkalmával mégis serény munka szem- és fültanúi lehettünk a tűzoltózenekar Izabella utcai otthonában.

Várkonyi Sándor tű. fhdgy. elvtársat, a BM TOP Központi Zenekara vezetőjét a próba szünetében kántuk fel, tájékoztatasson bennünket az elmúlt évadról, a további tervekről.

— Jóleső érzés, hogy egy igen gazdag programú munkáról adhatok számot. Mint ismeretes, 1967 tavaszától az Országos Filharmónia keretében is működünk. Repertoárunk a kategorizálásnak megfelelően, igen széles skálájú, abban a klasszikus opera- és operettmuzsika, s a legmagasabb igényű barokk és bécsi klasszikus mesterek művei egyaránt megtalálhatók. És ami természetesen: a hangversenyévad műsorter-
vét is a Filharmóniával közösen állítjuk össze.

Zenekarunk az elmúlt nyáron, tíz előadásban, operettművekből összeállított hangverseny-sorozattal szórakoztatta a Balaton déli partján üdülő magyar és külföldi vendégeket. Különbösen Siófokon, Balatonlellén és Balatonbogláron nyilvánult meg nagy érdeklődés műsorunk iránt.

A téli hangversenyévadban különböző ifjúsági bérletsorozatokban, közel negyven előadásban hallhatták tőlünk az olasz preklasszikus Paisiello kisoperáját, a „Cantata Comica”-t, valamint Mozart „Varázsfuvola” és „Figaro házassága” című operáinak részleteit. E műsorunkat a dunajvárosi felntött közönségnek is bemutatuk.

A zenekar a Fővárosi Művelődési Ház rendezésében is közreműködött. A Múszaki Egyetem Kintzsi utcai előadótermében több alkalommal rendeztünk nagy sikerű hangversenyt, esetenként közel ezer főnyi hallgatóság előtt.

A BM Központi Klubban ez év tavaszán „A könnyű zene mesterei” bérletsorozatban adtuk operett-hangversenyt, neves művészek közreműködésével. Petress Zsuzsa, Turpinszky Béla és Kövecses Béla ének számai nagy közönség-sikert arattak.

Feltétlenül szólnom kell az Állami Operaház és az Orszá-

gos Filharmónia szólistái: Erdész Zsuzsa, Lehoczky Éva, Szabó Miklós és Domahády László énekművészek közreműködéséről; fellépésük színvonalasabbá, élményszerűbbé tette műsorainkat.

Zenekarunk az említett programokkal párhuzamosan eleget tesz az önkéntes tűzoltó testületekkel kapcsolatos kötelezettségeinek is. Az elmúlt évadban Borsod, Nógrád és Veszprém megyei testületek részére adtuk népszerű hangversenyekeket.

Ezenkívül mozgalmi, jubileumi és egyéb ünnepeken is közreműködünk és egyes vidéki és fővárosi versenyek alkalmával is úgy mond „hivatalból” részvevői voltunk a rendezvényeknek. Ha időnk engedte, polgári szervek felkérésének is eleget tettünk különböző ünnepi alkalmakor.

Az évad számunkra igen jelentős eseményének számított, hogy a zenekar fennállása óta először adott elő klasszikus teljes operát. Műsorán Pergolesi Úrhatnám szolgáloja, Paisiello Cantata Comica ja és Mozart Varázsfuvolájának teljes keresztmetszete szerepelt.

Jövőbeni terveinkről röviden talán csak annyit, hogy a népi demokratikus országok zenei irodalmából is tovább szeretnénk bővíteni repertoárunkat, és a reánk háruló testületi és művészi feladatoknak egyaránt művészi színvonalon kívánunk eleget tenni.

Mindéhez a lehetőségek biztosítottak. A zenekar új erővel gyarapodott, tekintélyes részü magas szintű művészi szakképzettséggel is rendelkezik. Meggyőződésem, hogy zenekarunk a jövő évadban is sikeres szerepléssel és példás fegyelmettséggel öregbíti majd testületünk jó hírnevét.

—k—





Ahol nemcsak a szertár rendes

AZ ÚT SZÉLÉN dolgoztak, amikor találkoztunk. Nem várt bennünket. Alacsony, sovány ember, pirosposzsgás az arca, a haja hófehér. Már nyugdíjas. Kőműves volt, s most ötszáz forintos alapon a tanács meg-



Jó barátok között

bízásából kisebb javításokat végez.

Közelebb jár a hetvenhez, mint a hatvanhoz, mégis csak négy esztendője parancsnok. Hogy miért vállalta? Azért, mert amikor elhunyt az elődje, ráesett a választás, ő pedig nem húzódozott, elvégre 1933 óta tagja a helyi testületnek, amely — egyedülálló ember lévén — egy kicsit a gyerekeket, unokákat pótolja számára.

Az itteni takaros tűzoltó-

otthon az ország egyik legrendesebb ilyen létesítménye. Az ablakon függönyök, az asztalon terítők, és hogy itt a külszín nem a „belbecs” fogyatékoságait takargatja, azt a példásan karbantartott felszerelések is tanúsítják.

A tanács gondoskodását pedig a gépkocsivezetők bundái és kucsmái is jelzik. A társalgó egyik sarkában egy szekrényben katonás rendben sorakoznak a testületi könyvtár könyvei, amelyek itt igazán nem dísznek számítanak.

Hogy mindenütt szinte kínos a tisztaság, ez nem csupán annak tulajdonítható, hogy maga Engi Lajos bácsi a szertáros is. Annak idején a község bitangistállójának átépítésével az önkéntesek maguk varázsolták ilyené ezt a szép épületet, amely különben nem azért fogadja ilyen állapotban a váratlan vendéget, mert ritkán látogatják. Ellenkezőleg, havonta kétszer is foglalkozást tartanak, s ki-ki ideje szerint jön el az egyikre vagy a másikra. Így azután több mint huszonegyen állandó látogatói az ilyen összejöveteleknek.

OLTÁSI TUDOMÁNYUKAT az utóbbi időben rendszerint a környező községekben gyarapítgatják. Idejében és kellő létszámmal ott voltak a domaszéki ólégésnél meg az ásothalmi művelődési ház tűzénél is. És nem kis büsz-

Itt is meglátszik
Lajos bácsi kezényoma

kesége az idős parancsnoknak, hogy amikor tavaly egy nagyobb káreset miatt tartalékként a szegedi parancsnokságra riasztották őket, akkor olyan gyorsan megérkeztek, hogy az hivatásosoknak is becsületére vált volna.

A riasztás egyébként szűkség esetén gépi berendezéssel történik. A szertárból is meg a helyi rendőrőrsről is működésbe hozhatják egy nyomógombbal.

A járási versenyen csak egy rajt indítottak. A várható korpontok ellenére úgy érezték: jobb, ha fűrgébb önkéntesek képviselik a községet, meg aztán ezt az egyet tényleg alaposan előkészíthették.

— Bezzeg más lenne a helyzet — magyarázza Engi bácsi —, ha a helyi ifjúság is jobban bekapcsolódna. A múltkor is érdeklődött egy fiatalember, van-e felvétel. Hogyne lenne, gyermekem, válaszoltam, de egy kicsit csodálkozva értesült róla, hogy a kötelezettségekért nem jár ellenszolgáltatás...

Persze, így sem kell megkognatunk a vészharangot, mert akadnak egészen más felfogású ifjú tűzoltóink is. Ha azonban pár év múlva nem tudunk változtatni a helyzeten, akkor bizony gondjaink lesznek. Ehhez persze a mi erőnk kevés, pedig itt Németh Ferenc tanácselnök és Németh Lajos, a helyettese, mindent megtesznek a testületért.

NYÁRON különben állandó lakói lesznek az őrszobáknak. Tízezer holdnál nagyobb a határunk, és ezért állandó készületet tartunk, amiért a szövetkezetek meg a gazdák holdanként három forintot fizetnek. A testületből vállalkozó szolgáltatók persze váltják majd egymást, hogy a munkájukat is elvégezhessek. A térítésért egyébként olyan szolgáltatást is adunk, hogy a készületség tagjai közül egy-egy fő mindig a területen járőrözik, s ha szabálytalanságot észlel, a tett intézkedést feljegyzi a járőrlapra.

Búcsúzunk, de az idős parancsnok nem zárja be a szertárkaput. Ide várja ugyanis Pakai Mihályt, a testület adminisztrátorát, mert itt nemcsak a tisztaságra ügyelnek, hanem arra is, hogy minden ténykedésről hajszálpontos feljegyzés is legyen.

- 9 -

A dédelgetett szerrel

MI TÖRTÉNT A KEREPESI ÚT addig, míg Markusowszky a Klau utcában vezette az oltást? A főparancs Sceserbowszky Szaniszló így nyilatkozik erről:

„Mikor a helyszínre értem, az üzlet 1. szinti és első emeleti mindkét oldala, valamint a szomszédos 40-es számú ház-emelete teljesen lángban állott. A vezületet átvéve, legelső figyelmem az, hogy a veszélyben netán forgó embertelenségét eszközöljem. A helyzet oltást, hogy míg a 38. számú ház a más emeletig teljesen lángban állott, s így záférhető nem volt, addig a 40. számú ház lakóit, kik szintén veszélyben voltak, megmenteni megkísérlelhetjük. (Megmentettek 17 embert.) ... Az ugróponyva... kéznél volt és jelzésemmel akadály nélkül szereltetett. Miután lakók csak a földszinti ablaknál jelentkeztek, csak ugróponyvákat szereltettem. Az ugróponyva személyesen vezényeltem, s azt a feladatot, hogy a község köréből önkénteseket polgári egyének vegyessen tartózkodni oly módon, hogy a széleken levő sarkokon és a tűz felől eső oldalon közel vitetem, amennyire a nagy füst egyszé, másrészt az eltorlaszolt, rátnokokkal és lehullott égő tárgyak fedett úttest az épületet megközelítenegedte. Nem lehetett a számitásból kiválasztani a sarokablak alatti kiugró erkélyt, miatt a magasságnak megfelelő ítvámba kellett az ugróponyvákat elhelyeztet-

Mikor az ugróponyva a megfelelő helyzetbe került, „Ugrani!” felkiáltással tartattak az ablaknál jelentkezettek, biztatást a környéken levő néptömeget lármával ismételt. Az ugrást megelőzőleg a ponnyvát tartó embereket figyeltem, hogy magasan és feszesen való társra. Kisvártatva, majdnem nyomban ponnyva kifizítése után, a negyedik letről ugrás történt a ponnyva köze. Az ugróponnyva egyik széle lebozsájt és a leugrottat a mentők elvitték. Réjelemeltetett ismét, s ekkor hirtelen más után történtek ugrások. Az ugrások közül egyik-másik hol a ponnyva széle hol a ponnyvát tartókra ugrott, némely pedig a ponnyva mellé a kövezetre. Előfordult az is, hogy ketten majdnem egyszerre kerültek a ponnyvába. Amikor a sarokablaknál nem mutatkozott már s az ugróponnyvával elvonultunk. Ekkor a sarokablaknál a Kerepesi útra nyíló laknál a IV. emeleten egy ember megkötött. Az ugróponnyvával oda siettem az illető azonban a ponnyva kifizítése leugrott, és a földre zuhant. Megemeltégül, hogy a nagyközönség köréből akkor biztatott a lakásban levőket, hogy, amikor a ponnyva még nem is volt készíttve. Megtörtént az is, hogy egy ponnyvát tartókra esett, miközben István őrsparancsnok nyomban össze gyott.”

EZEKET A RÉSZLETEKET a rendelőt tett tanúvallomásból idéztük. A digitékből nem tűnik ki az, hogy hányan veszítették életüket, hányan sérültek és az sem, hogy milyen mérvű károkoztak az anyagokban.

Nos a mentők jelentéséből megtudtuk, hogy 12-en haltak meg, 14 egyént körül szállítottak, 25-öt elsősegélyben, 34-et segélyben részesítettek a lakosok tűzoltók közül 16-ot ugyancsak elsősegélyben részesített a helyszínre kivonuló orvos, 38 mentő és 10 ápoló.

Itt kell megemlíteni, hogy a bennszobák közül összesen 16-an ugrottak le a





1 2

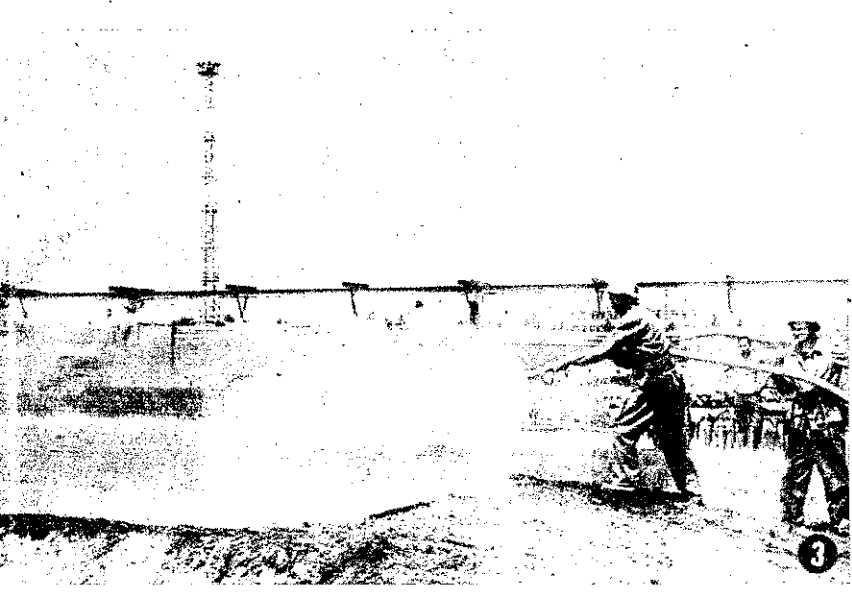

3



4



5

1—2. Az óriási hó miatt nehéz a beavatkozás kézioltókkal, a harcedzettséget viszont növeli ez a gyakorlat

3—4. A beavatkozásnak ez a módja már hatásos, az összpontosított támadás eredményeként másodperceken belül megsűnik az égés

5. A tanfolyam néhány résztvevője kiállításban, elismerésben részesült

Közös céllal — EGYÜTTESEN

JÚNIUS ELSŐ HETEBEN egyidejűleg két tanfolyamnak adott otthont a tiszaszederkényi parancsnokság. Az egyik a borsodi és az ózdi bányazüzemek létesítményi parancsnokai gyarapították tudományukat, a másikon pedig három-három napig a megyei alegységek őrség- és rajparancsnokainak tartottak egy kis „fejtágítót”.

A bányászüzemeltetők hatnapos évi továbbképzése immár hagyományos. S akárcsak a korábbi években, ezúttal is azt a célt tűzték ki, hogy minden kapcsolatos témával foglalkozzanak. A mostani tanfolyamon például főként a taktikai, árvédelmi és műszaki jártasság alaposabbá tételére törekedtek.

Az őrség- és rajparancsnokok ilyen jellegű továbbképzése viszont új kezdeményezés volt a megyében. Itt a kiképzési évad és az elmúlt hónapok kárelhárítási munkájának tapasztalatai határozták meg a tematikát.

Június ötödikén a két nyam hallgatói közös gyakorlatot vettek részt a TVK festékvizsgálóban. Parral, habbal és vízzel együtt oltották el nagy mennyiségű, kiselejtezett tüzvészelyanyag ismételt tüztét. Az anyag összetételének ismerésére nem vállalkozhatunk, többek között benzint, toluolalakkokat, meg sok minden más is tartalmazott. Az oltási gyakorlat sem vártak új eredményeket szervezők, mivel csupán az a cél, hogy a résztvevők igazgatók megfigyelésével gyakorolják felszereléseiket, és növeljék harcedzettségüket.

A FELADATOT sikeresen megoldották, és a festékvizsgáló hatékonyan működött: milyen hatásos a peritott vízzel oltás is. Mi persze résztvevőkkel együtt az a cél, hogy a résztvevők igazgatók megfigyelésével gyakorolják felszereléseiket, és növeljék harcedzettségüket.

Közlemény

Az érdekelt főhatóságokkal folytatott egyeztetés után a BM Tűzrendészet országos parancsnoka jóváhagyta a

1. BM TOP 1—68. sz.

Mozgóképszínházak és mozgóképbemutató helyiségek tűzrendészeti szabályai;

2. BM TOP 3—68. sz.

Színházak és művelődési létesítmények tűzrendészeti szabályai

tárgyú kötelező ágazati szabványokat. A szabványok hatálybalépésének időpontja: 1968. július 1. Ezzel egyidejűleg a BM TOP 1/1957. sz. „Filmszínházak, filmbemutató helyiségek tűzrendészeti előírásai”, valamint a BM TOP 3/1958. sz. „Színházak, kultúrtermek, előadóhelyiségek tűzvédelmi és biztonsági előírásai” szakmai szabványok hatályukat veszítik.

Az új ágazati szabványok tartalmazzák a fenti létesítmények elhelyezésére, építésére és használatára vonatkozó tűzrendészeti és biztonsági előírásokat.

A hatályba lépő szabványok a Szabványbolt (Budapest, V., Szt. István tér 4.) keresztül kerülnek forgalomba.

BM TOP
Megelőző Tűzrendészeti Osztály



A tervező — a nyolcvanadik szertár-tervvel

rsod megye minden szegletében jól is-
k **Karászi György** főhadnagyot, de
csak mint tűzoltótisztet, hanem mint
szót is. A megye majdnem minden nek-
ik községében az ő közreműködésével
áltak, illetve építenek új tűzoltószertár-
t. Nemrégiben munkatársunk elbeszél-
tt vele abból az alkalmából, hogy el-
ftette a nyolcvanadik tervét.

Mikor kezdődött?

Nyolc esztendővel ezelőtt. Tudták ró-
hogy a polgári életben építőipari tech-
is voltam, s ezért az egyik első fokú
ság vezetője megkért: segítsék egy tí-
erv helyszínre való alkalmazásában,
is adaptálásában. Kiutaztam a község-
körülnéztem, majd otthon elkezdtem
engeni, hogyan építhetnék fel a szer-
t a rendelkezésre álló, de az előírány-
nál kisebb pénzüsszegekből.

őször is elhagytam a tornácot, helyette
ont mosdót és kéziratárt terveztem,
án mivel nem szándékoztak gépjármű-
tartani a szertárban, feleslegesnek lát-
t a cserépkályha is. Ezekkel a kisebb
losításokkal másfél méterrel rövidebb
ugyan az épület, de beleértve az adap-
ó ingyenes elkészítését is, húszezer fo-
nál nagyobb összeget sikerült megtaka-
ni.

És hogyan folytatódott?

- Az esetnek híre ment, s mint a Haza-
Népfront megyei akcióbizottságának
ját egyre-másra felkerestek hasonló ké-
ekkel. Szívesen segítettem, mert láttam:
építetők ugyanabban a cipőben járnak:
és a pénzük, viszont nem halogathatják
új szertár létesítését.

A továbbiakban milyen módszerrel dolgozott?

- Mivel társadalmi munkában vállal-
a feladatot, némely vállalati tervezők-
ellentétben az „értékhatár” csökken-
: volt a céлом. Igyekeztem realisan fi-
lembe venni a tanácsok és a testületek
yeit, illetve lehetőségeit s a község
tszágait.

ahol például a beszerzési nehézségek in-
olták, mellőztem a vasbeton szerkeze-
vagy a títustervtől eltérő és könnyeb-
i kivitelezhető tetőzetet terveztem. Má-
t természetesebb irányoztam elő a külső
akat, vagy gázszilikát és „B” jelű blokk-
lából. Ezáltal az is lehetővé vált, hogy
építést elvégezhesse a szövetkezet is, és
estületbeliek vállalják az alapozást meg-
egédmunkát.

területi sajátosságunk, hogy igen sok az
cseny lélekszámú település megyénkben.
en helyeken a tanácsi hozzájárulás lehe-
égei is szükségszerűen kisebbek, s nincs
szükség túlzottan nagy szertárakra. Azu-
i pedig, ahol művelődési otthon is van,
rendszerint indokolatlan lett volna
gyméretű társalgó létesítése.

**- A tervezési költségekkel együtt szertárként
nyire becsüli a megtakarítást?**

- Bajos lenne egységes viszonyítási ala-
t találni. Mindenesetre egyszerűállásos
rtárak esetében átlagosan húszezer fo-
tnál nagyobb összeget sikerült megspó-
ni, nagyobbaknál harmincezeret, ötven-
ret is. Ez persze a helyiek segítségétől is
gött. Hidasnémetin például százhar-
ncezer forint körüli összegből gépjármű-

fecskendő befogadására alkalmas, tizenhat
négyzetméteres társalgójú és mosdóval el-
látott tűzoltóothont építettek. Boldván kö-
rülbelül hatvanezerből készült el a helyi
igények szerint minden szükségessé ellá-
tott szertár, a kis Sajókeresztúron pedig
negyvenezerrel kevesebből megoldották,
hogy biztonságos helye legyen a két szer-
nek, s egy őrszobát is építettek. Ez a pár
példa is azt mutatja, mindenütt egyedi
megoldást kellett választani, s erről még
annyit, hogy bár igyekeztem elkerülni a fe-
lesleges sallangokat, attól is óvakodtam,
hogy ne a jogos szükségletek rovására
csökkentsek a kiadásokat, mert ez már
nem megtakarítás.

- Csak tűzoltóothonokat tervezett?

— Jobbára igen, de felkérésre mást is.
Borzéken például mozit, Novajdrányon
előadótermet, sőt egyszer politechnikai tan-
műhelyt is.

- Jelenleg milyen terveken dolgozik?

— Többek között a mezőnagymihályi
kétszerállásos szertáron, a pálháza-i testü-
let gépjármű befogadására alkalmas szer-
tárát kap, Göncön pedig egy régi épület
átalakításával oldják meg a gondot.

- Mindez mennyi többletmunkával jár?

— Elégé változó. Megegyezik, hogy több-
ször is ki kell utaznom a helyszínre. Egy-
egy komplett terv átlag húsz órát vesz
igénybe, de előfordul, hogy jóval többet,
mert ha a munka közben szerintem jobb
megoldás kínálkozik, új rajzokat készítek.
Máskor viszont csupán valamely régebbi
tervet kell egy kicsit átdolgoznom. Ha
szükséges, az egységeknek is segítők, mert
a gazdaságos megoldásra való törekvés
még nem általános a tervezői gyakorlatban.
Hogy csupán egyetlen példát említek, Ede-



Két egyszerűáll-
sos szertár a szá-
mos közül. A fel-
sőszoceai és sajó-
ládi önkéntesek
otthona — csak-
úgy, mint a többi
— a helyi sajátos-
ságok, lehetőségek
figyelembe véte-
lével épült



vényben új épületbe költözött a kirendelt-
ség és a testület. Ha szó nélkül elfogadjuk
a tervező által javasolt helyet, akkor az út-
feltöltés meg az alapozás nehézségei miatt
legalább 300 000 forint a többletkiadás.
A megtakarítást — akárcsak a többi —
természetesen nem tekintem valamiféle ér-
demnek. Az persze jólesik, hogy tűzoltó-
ként is hasznosíthatom a technikumban
meg az építésvezető koromban tanultakat.
És természetesen az is igen jó érzés, ha va-
lamelyik községben „életnagyságban” ta-
lálkozom megvalósult tervemmel.

- S mikorra készül el a századik?

— Ez nem tőlem függ. Eddig évi tíz-ti-
zenkét terv volt az átlag. Ha tehát nem
csökken az ütem, akkor beleszámítva az
átalakításokat is, talán jövő év végére.
Azután már remélem kevesebb munkám
lesz, mert hát a hiányok is csökkennek, és
az új mechanizmus jegyében talán a hiva-
tásos tervezők is jobban figyelembe veszik
az építetők anyagi érdekeit. Addig azon-
ban szívesen csinálom, mert valaha mérnök
szerettem volna lenni, és hogy végül is más
hivatást választottam, ezeknek a kis léte-
sítményeknek a sorsa tűzoltótiszt lévén is
érthetően szívügyem.

(8)

Hírek

Tűzoltók, rendőrök Vietnamért

A Vas megyei rendőr-főkapitányság, a szombathelyi városi és járási rendőrkapitányság, valamint a megyeszékhely tűzoltói június 3-án vietnami véréadó nap keretében mintegy 65 liter gyógyító vért adtak a szabadságáért harcoló hős nép megsegítésére.

A vért az OVSZ szombathelyi alközpontja szárított plazmává dolgozza fel, s ezt küldik Vietnamba. A szárított vérplazma öt évig el-

tartható gyors és hatékony gyógyszer. Feleldva, bárkinek azonnal adható. Egési sebeknél pótolja az elvesztett fehérjét, enyhíti a szenvedéseket.

A véréadó rendőrök és tűzoltók szívesen nyújtottak segítséget, majd a sikeres véréadás után barátián elbúcsúztak.

Vágvölgyi László
a Vas Népe
munkatársa



véradásra várakoznak a tűzoltó elvtársak a vérellátó alközpontban

Véréadás közben: Németh 10 Ferenc r. ftórm.



Másodízben hívta össze az újpesti nyugdíjas tűzoltókat a kerületi parancsnokság. A június 2-i találkozó meghitt, baráti légkörben zajlott le.

Tűz- és káresetek

Leszakadt a homokbánya fala

Május 23-án Sósút község (Pest megye) külterületén a Tolbuhin Tsz homokbányájában halálos kimenetelű baleset történt. Gépkocsira homokot rakodtak, miközben a bányafal oldalfala eddig ismeretlen okból leszakadt. A leomló homok maga alá temette Lukács Lászlót, a II. sz. AKÖV 35 éves dolgozóját. A szerencsétlenül járt ember a helyszínen meghalt. Holttestét a szahalombattal parancsnokság beosztottal vették ki a homoktömeg alól.

hagyta a villanymelegítő zsá amelyen előzőleg bitument n tettek. A sugárzó hő tüzet ol és a műhelyben 80 ezer forint értékű villanyszerelési anyag é rendezési tárgy vált használná. A tüzet a dunaiújváros rancsnokság beosztottal oltott 2 db „E” sugárral.

6800 g kender égett

A Békés megyei Murony köben június 5-én villámcsapás kigyulladt a Hidasháti Állami gazdaság kenderároló telepén az kazal, majd az erős szétől a szomszédos kazlakra is átte A kivonult állami egységek, tes, és helyi létesítményi tű: 18 db „E” sugárral és kéziszo mokkal avatkoztak be. A még

FEJTÖRŐ FEJTÖRŐ FEJTÖRŐ

VÍZSZINTES SOROK: 1. EZEK NÖVEKEDÉSE BEFOLYASOLJA A TŰZ PUSZTÍTÁSÁT. 13. Vízelveztő. 14. Ázsiai félsziget. 15. Ruhatarozók. 16. Vonat teszl. 18. Balatonra! 20. Hosszmérték rövid. 21. Vissza: enyém Párizsban. 23. Megfesti a lakmusz papírt. 24. Mássalhangzó. fon. 26. Azonos mássalhangzók. 29. Hibásan másoló. 31. Boa betűi. 32. Idegen férfinév. 34. Keskeny nyílás. 35. Így beszélnek pl. Bécsben. 38. Nagy német villamoskészülék gyár. 39. CG. 40. Fába ír! 41. EZEKNÉL ÁLTALÁN B CSEKELY A VÍZSZ. 1., MIVEL A NYÍLÁSOK TERÜLETE KICSI. 47. Sziget állam. 48. Távirtdai lang. 49. Fa része. 50. Igefajta. 52. A sakkjátzsma vége. 55. Csak, Berlinben. 57. A francia kártyalap, eredeti helyesírással. 58. Rosszlemlekedő betűk. 59. HA A VÍZSZ. 1. NÖVEKESZIK, EZEK JÖHETNEK LÉTRE, MELYEK IZZO RÉSZEKET ÉS EGŐ DARABOKAT IS TARTALMAZNAK. 60. Az okozat szülője.

lyadék. 33. A függ. 7. párja. lángok martalékává tesz. 37. K bariang. 41. Ragadozó állat. 4. dulatszócoka. 43. Keringő! 44. C 45. Becézett idegen férfinév Adót befizet. 47. Méh lakás Több a kelleténél. 53. Azonos salhangzók. 54. Varró eszköz; US. 57. A szoros abc kezdete.

Megfejtésül az alábbi soroka beküldeni: vízszintes 1., 41., 59., gőleges 1.

Be kell küldeni továbbá a pontkal megjelölt kockákban lévő tüköböl összeállítható szót, az épületekben, ahol ez is van, gyorsabban terjed (hiányzó bet

A helyesen megfejtők könyvjutalmakat sorsolunk ki.

Megfejtési határidő: 1968. júli

FÜGGŐLEGES SOROK: 1. AZ EGÉS MEGINDULÁSÁNAK PILLANATÁTÓL KEZDVE EZ IS LÉPREJŰN. 2. Vezetékben kering. 3. Van ilyen szó is. 4. Indítéka. 5. Bákommal emegetik! 6. Rag 7. Vissza: helyrag. 8. Részben metél! 9. Újságban sokat szereplő állam, idegen helyesírással. 10. Már átültethető! 11. Keverten dohánnyik! 12. Neves. kerékpárversenyzőnk. 17. Ez a ház nem kellemes! 19. Szabószerszámok. 22. L! 25. Apró háziállat. 26. Kacat. 27. Régi súlymérték. 28. Utólag hozzáadott kis része. 30. Fo-

A 6. számban megjelent keréjtvény helyes megfejtése a vetkező: AZ ANYAG FŰTŐ KÉBŐL ÉS AZ EGESI SEBES BŰL, KÁTRÁNY, NYERSOLA.

A pontokkal megjelölt kockák összeállítható szó: TÖZEG.

Könyvjutalmat nyertek: F István, Dunaszentgyörgy; Kiss dor, Erd; Nagy László, Buda Varga Gézané, Zalaegerszeg.

A nyereményeket postán jük el.

1	2	3	4	5	6	7	8	9	10	11	12
13				14					15		
16			17				18		19		
20			21			22		23			24
	25				26		27			28	
29	30				31				32		33
34			35	36				37			38
			39					40			
	41		42			43		44		45	46
47					48			49		50	
52			53	54		55	56		57		
58			59								60

kazlakat ponyvával és hűtő-
rakkkal védtek. Miután a 600-
m-re levő víztárolók kiürültek,
n-ről ingajáratot kellett szállí-
tani a vizet. Ott és fél kazal, kb.
q kender vált a tűz martaléká-
A munkálatok közben Molnár
17 éves állami gazdasági
zó csuklótörést szenvedett. 12
t sikerült megmenteni, de elő-
beccsés szerint így is egy mil-
torint körüli a kár.

Az állatokat sikerült kimenteni...

nius 5-én az abádszalóki Le-
Tsz 2. sz. üzemegegységében —
hetően elektromos rövidzárlat
tkeztében — kigyulladt egy
kx 3 m-es növénydekmárha istálló
és nádpallóból készült tető-
ödémszerkezete. A tűz oltásá-
a tsz létesítményi tűzoltói, az
tszalóki, kúnhegyesi és tiszafü-
őnkéntesek, valamint a karca-
mezőtúri és püspökladányi pa-
snokságok egységei vettek részt.
b „E” sugárral és kéziszerszá-
kkal dolgoztak, nyolc sugarat az
entések szereltek. A létesítmé-
k a tsz dolgozóival eredményes
mentést hajtottak végre. A tűz-
következtében a tsz 80 000 Ft-tal
osodott.

Mozdonyszikra okozta

Kisújszállás és Kenderes között
kekedő személyvonat mozdonyá-
kípatanó szikráitól június 18-
kigyulladt a kenderesi Vörös
pel Tsz őszlárpa táblája. A tűz
szerre öt helyen keletkezett,
dikvív gyorsan terjedt s 22 kat.
lábónálló árpa vált a lángok
talékává. A tsz és a növényvé-
állomás önkéntesei, dolgozói
100 f.) kéziszerszámokkal a
t eloltották, s 26 kat. hold árpat
erült megmenteniük. A karca-
s kisújszállási egységek beavat-
ására már nem volt szükség.
tes beccsés szerint a kár kb.
50 Ft.

ülföldi hírek

elrobbant három nagy tartály-
5 Ensenada argentin kikötővá-
ban. A keletkezett tűz a rakta-
ra is átterjedt, és nyolc ember
ngok között lelke halálát. A ki-
5 közelében levő épületek lakói
enetileg elhagyták otthonukat.
tűz oltásában 500 tűzoltó vett
rzt.

Los Angelesből, a híres Dis-
land „meseváros” felé haladtá-
lezuhan, majd lángba borult
amerikai utasszállító repülőgép.
ással körül húszan szénre égtek.
ángba borult egy autóbusz me-
közben Jugoszláviában. A busz

MAGYAR TŰZOLTÓ

A magyar tűzoltóság folyóirata
kerkeszti a szerkesztő bizottság
Felelős szerkesztő:
Beszteri Lajos
tűzoltó alezredes
Szerkesztőség:
V. Néphadsereg u. 9.
Telefon: 313—700.
Adja a BM Tűzrendészet Országos
Parancsnoksága
Felelős kiadó: dr. Micskó Rudolf
Terjeszti a Magyar Posta

02533/2 — Zrínyi Nyomda, Bpest.
F. v. Bolgár Imre

INDEX: 25 604

a szkopljel iskola 40 diákját vitte
tanulmányi kirándulásra. Vezetője
szerecsére időben észrevette a tű-
zet, leállította a járművet, így az
ijedtségen kívül más baj nem tör-
tént.

Tűz ütött ki a Blenheim nevű
norvég utasszállító hajón. 98 utasa
közül számosan megkísérelték hogy
a mentőcsónakba ugorjanak, ez
azonban nem mindenkinek sikerült.
Az oltási és mentési munkálatokban
a tűzoltóság mellett helikopterekkel
műszaki katonai alakulatok egysé-
get is részt vettek.

Hong Kong egyik szegénynegye-
dében tűz pusztított. A távirati iro-
dák jelentései szerint mintegy 40
fából készült ház vált a lángok
martalékává és száznál több ember
vesztette el otthonát.

Elszámította magát a pirotechnikus

NEMZETKÖZI VISZONYLATBAN
is feltűnést keltett a Jugoszláv Táv-
íratí Iroda (TANJUG) jelentése,
miserint a „Kastély védői” című
jugoszláv-amerikai koprodukción
film forgatásánál a jelenetekhez
szükséges tűz messze túlhaladta a
stáb pirotechnika által tervezet-
tet, és nagy kár keletkezett.

Tervek szerint az egyik jelenet-
ben a kastélyt körülvevő vízcsárkót
átívelő hidat kellett volna felrobb-
bantani a pirotechnikusnak és cso-
portjának, miközben egy harkocsi
a vízzel tett teljesen elhamvasz-
totta a kastélyt és környékét...

A hidat, felvétel előtt, leöntötték
1600 liter benzinnel és nyersolajjal,
s aláaknázták húsz dinamit töltet-
tel. Az első robbanás után váratlan
esemény történt: egy hatalmas de-
tonáció szétvetette a kastélyt is,
majd mindent lángok borítottak el.
A szétmáló égő benzín, s a gyüle-
kony anyagokból összeállított épít-
mény szinte elviselhetetlen forrósá-
got sugárzott; a kastélyban pillana-
tok alatt felrobbant húsz butánpa-
lack, sőt a tűzrendészeti hatóság
jelentése szerint, a lángok perceken
beüli átterjedtek a környező
fenyőkre és az erdő is lángba bo-
rult.

A VÁRATLAN FORDULATRÓL
Marko Podlipce, a Novi Sad-i tűz-
oltó parancsnokság helyettes veze-
tője a következőket mondotta:

„A tűzoltók hét órán át szakadat-
lanul dolgoztak; még a szabadna-
posokat is riasztották. A gyors
beavatkozással sikerült újtát állni
a tűz továbbterjedésének, s me-
gmenteni a filmesek gépeit, azonban
az erőfeszítések ellenére is egy fel-
vevőgép és húsz fénykörző elégett.
Az oltásban négy fecskeendő vett
részt. Szerecsére a nagy tűzvész-
nek nincsen emberáldozata, súlyos
sérülés sem történt, a kárérték vi-
szont meghaladja a negyed milliárd
dinárt. A lángokból sikerült me-
gmenteni egy gépkocsiszerelő-mű-
hely felszerelését és egy műzeális
értékű Hispano-Suissa gépkocsi. A
szakértők véleménye szerint a robb-
banást és a tűzvészt a levegő ben-
zín-gőzzel telítettsége okozta. Lee
Zavitz pirotechnikus nem vette fi-
gyelembbe a szokatlanul meleg idő-
járást és a magas légköri nyomást,
amikor kiszámította a jelenethez
szükséges robbanóanyag mennyisé-
gét.”

A koprodukción film igazgatója,
Todic kijelentette, hogy az elpusz-
tult kastély falait újra építik, hogy
be tudják fejezni a külső felvétele-
ket.

AZ ÜGYBEN a tűzrendészeti hat-
óság szakértői vizsgálatot rendelt
el a körülmények alapos tanulmá-
nyozása céljából.



A győztes újpesti együttes...

Sport

Az újpestiek legyőzték a hétszeres bajnokot!

Mint előző számunkban jeleztük,
részletesebben is beszámolunk a
BTP középfokú röplabda-bajnok-
ságról.

Május 16—17-én az Újpesti Dózsa
SC Timár utcai sporttelepén az ál-
lami tűzoltóság fennállásának 20.
évfordulóját üdvözölő felirattal dí-
szített, gondosan előkészített já-
tékterek vártak annak a hat bud-
apesti kerületi tűzrendészeti pa-
rancsnokság röplabda - csapatának
játékosait, akik az alapfokú ver-
senyek eredményei alapján jogosul-
tak voltak a bajnoki cím sorsának
eldöntésére.

Az alapfokú versenyt 6 csoport-
ban 3—3 részvevővel kétfordulós
rendszerben bonyolították le. Már
ezeken a mérkőzéseken is csak
igen szoros és kemény küzdelem-
ben dől el a továbbjutás kérdése.
A döntőbe végül is a bajnokság
megnyerésére esélyes V—VI—VII.
és IV—XV. kerületiekkel együtt a
XI., XXI., X. és a Ferihegyi repülőtér
csapatai jutottak be, espedig
megérdemelten.

A kénnapos versenysorozat méltó
befejezése volt az V—VI—VII. és
IV—XV. ker. találkozója. Az elmúlt
évek eredményei és a játékosanya-
gok alapján a két csapat összecsa-
pása jogosan számított rangadónak.

A két „nagy csapat” tudásához
illő szerepléssel került a döntőbe.
Minden mérkőzésükét megnyerve,
játzmavesztés nélkül szerepeltek
előzőleg. Az V—VI—VII. kerületiek
kézszerűsége miatt kénytelenek vol-
tak nélkülözni jó feladójuk Gyenes
János főtorm. játékát, azonban az
első nehéz szettben még így is ne-
kik volt játszalabdájuk. Az új-
pestiek viszont jól védekeztek, ide-
gileg is bírták e kritikus pillanato-
kat, és így maguk javára fordítot-
ták az eredményt. Ellenfelük 1:0

után rákapcsolt, de erejükből csak
annyira tellett, hogy széptsenek az
eredményen, s végül is az újpestiek
győzték le 3:1 arányban a „belvá-
rosiak” hétszeres bajnokcsapatát. A
többi csapat a további helyezése-
kért vívott kemény csatát. Említés-
re méltó a XI. és XXI. ker.-i pa-
rancsnokságok együttesének a szo-
kásostól eltérő előkelő helyezése.

A döntő mérkőzéséről megállá-
pítható, hogy azok a várt színvo-
nalat ugyan elérték, azonban — a
semleges szövetségi játévezetők
véleménye szerint is — még jöcs-
kán javítaniuk kell a labdakezeli-
sükön és a kemény letűtések végre-
hajtásán... Kétségtelenül emelte
volna a bajnokság érdekességét, ha
a BTP jó képességű játékos gárdá-
jú csapata is részt vett volna az
eseményen.

Egyénileg: Mikita, Tóth (V—VI—
VII.) Sárosi, Tyukodi, Lencsés
(IV—XV.), Varga (XI.), Bélyeczky
(XXI.). Muság, Horgos (X.) játéka
érdemel dicséretet.

Végeredmény:

1. IV—XV. (Sárosi Pál főtorm., Tyukodi Lajos szkv., Pinter Ignác főtorm., Lencsés János tiz., Kustra János őrm., Som László őrm., Jakab Béla őrm., Szarvas László főtorm., Németh Géza őrm., Balogh János főtorm.) 10 pont.
2. V—VI—VII. (Mikita György főtorm., Tóth Frigyes főtorm., Gyenes János főtorm., Zsombok János főtorm., Tolnai László tőrm., Pék János tőrm., Farkas Imre tiz., Lerz István főtorm.) 9 pont.
3. XI. 8 pont; 4. XXI. 7 pont; 5. X. 6 pont; 6. Ferihegyi repülőtér 5 pont.

K. G.

...és a legyőzött hétszeres bajnokcsapat





Új porraloltó gépjármű

Nagy értékű, 1000 kg-os, porral oltó gépjárművet állítottak készenlétebe május 28-án az oroszországi parancsnokságon. A szerződés gyakorlati köttéték egybe a Nagyalföldi Kőolajtermelő Vállalat kardoskúti üzemében. A gyakorlat kettős célja: 1. termelési viszonyok közepette győződjenek meg a berendezés használhatóságáról; 2. az oroszországi parancsnokság beosztottai a gyakorlatban is elsajátítsák a porral oltás technikai és taktikai ismeretét. Felvételeinken az esemény néhány mozzanatát mutatjuk olvasóinknak.



2

3



4

Képeinken

1. Gyakorlat előtti film- és diavetítés a porraloltás technikájáról

2—3. Folyadéktűz oltása 12 kg-os, majd 250 kg-os gördíthető poroltóval, egy és két sugárral

4. Az imitált hordós tárolásnál a por bizonyult a legeredményesebbnek

5—6. Gazolintűz-oltás porágyúval és kettő db 5 kg-os porpisztollyal

7. Az újdonsült sugárvezetők kiváló eredménnyel próbálták ki a különböző oltási mozzanatokat a gáztelepen



5



6

7

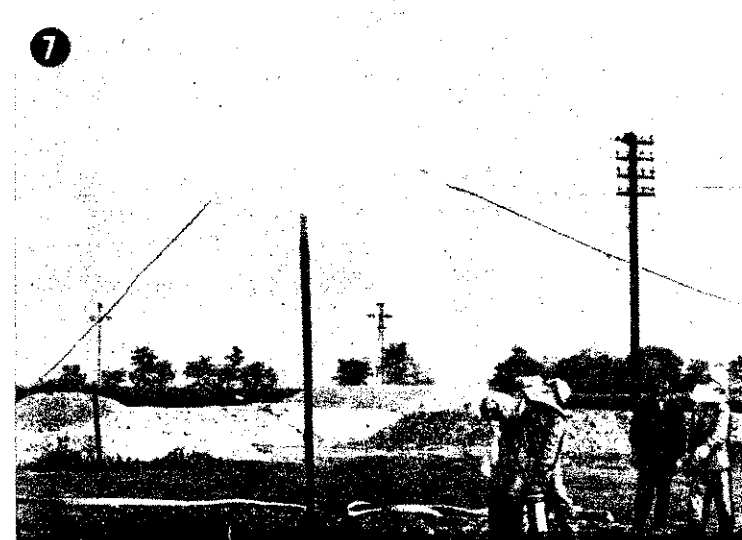



A tét: a továbbjutás!

(Képes beszámoló a 22-23. oldalon)

Névtelen segítőink

Nekik csak a létszámukat tüntetik fel a jelentésekben, nekik soha nem szerepel. Valahogy így, ilyen felsorolásban rögzítik számszavúan aényt: „... részt vett még az oltásban”, aztán hol több, hol kevesebb adattal következik a felsorolás: szovjet katonák, honvédek, határőrök, karhatalmisták, munkásőrök, rendőrök, tsz-tagok, állami gazdasági dolgozók – ötvenen, százan, kétszázan, ötszázan.

Sajnos, mostanában majd minden nap elkél a segítségük. Az ország hol egyik, hol másik részén pusztítja a tűz a lábon álló gabonát, vagy tesz nagy károkat az erdőben. Az aratás kezdete óta már ezer holdnál jóval nagyobb terület termésé égett el, és száz meg száz hektáryi fekete folt ékteleníti érdeinket.

A rendkívüli időjárás még csak tovább nehezíti az amúgy is súlyos helyzetet. Egy-egy gabonátűz olyan gyorsan terjed, hogy ha nem vetnek be azonnal minden rendelkezésre álló erőt a megfékezésére, szinte pillanatok alatt ellobban húsz, ötven katasztrális hold termése. Apátfalván például fél óra leforgása alatt közel kétszáz holdnyi búza égett el. Elképzelhető, hogy mi történik, ha a kiriasztott egységeket még kétszáz ember nem segíti derekas munkával, dicséretes helytállással. Mert itt az kell: helytállás. Az olyan embernek, aki életében még közelről sem látott tüzet, nemhogy oltott volna, már az is megpróbáltatás, ha nézi. Hát még a hőjét és füstjét is elviselnie – az aztán az igazi győzelem!... És elviselik, még hozzá becsülettel. Olyan bámulatra méltó erőfeszítéssel dolgoznak, hogy az sokszor már szinte hihetetlen. A veszély tudata a még fizikailag gyengébbeket is sokszoros erőfelfejtésre teszi képessé.

De sokan példát vehetnének tőlük! A tétlen báméskodók, az üres kíváncsiskodók, a nagyokosok, mindenbe belebeszélők, a hivatalos bíráltságok és a közömbösen mindebbé menők, akik a egyéni érdeken kívül mást nem ismernek – mindannyian tanulhatnának valamicskét. És ha egyikükre-másikukra nem is ragadna sok, legalább a saját szemükkel látnák az összefogás erejét, amelynek mozgató rugója a társadalmi és egyéni érdekvédelem.

Persze, a tsz-tag elsősorban nem azért kapja kétmarokra az ásó vagy a lapát nyelét, mert már közben kiszámította, hogy zárszavadáskor munkaegységként hány kiloval kevesebb búza kerül a szájába, ha még az a veszélyeztetett ötven hold is leég. Azokban a pillanatokban szinte ösztönösen cselekszik, és minden erőfeszítését latbaveti, hogy ne legyen nagyobb károsodás. Foggal-körömmel védi a veszélyeztetett értékeket, s teszi mindezt anélkül, hogy arra gondolna: a közösséget s a magát oltalmazza. De ugyanígy teszi a kiskatona, a munkás, a rendőr is.

Nem valószínű, hogy a tűzzel való viaskodástól elcsigázott emberek bármelyikének fejében éppenséggel valamiféle fennkölt gondolatok kavargognak a társadalmi tulajdon védelmének fontosságáról és megtisztelő voltáról. Sőt meglehet, ha megkérdeznék tőlük, hogy miért vettek részt a tűzoltásban – hirtelenjében nem is tudnának válaszolni. Vagy ha igen, tömören csak annyit mondanának: azért, hogy mentsek, ami menthető, és nem minden mellékgondolat nélkül mérnék végig a kérdezőt...

Azzal viszont az oltásban résztvevők mindegyike tisztában van, hogy rá meg a többiekre azért van szükség, mert a tűzoltók – vonuljon is ki akárhány egységük, – nem győzik. Nem a szakértelem hiánya miatt, hanem mert egyszerűen az ilyen tüzek helyszínén általában csak szűkiben van, vagy egyáltalán nincs oldóvíz, márpedig anélkül mit sem ér a gépjármű- vagy kismotorfecskendő, másrészt meg ahhoz kevesen vannak, hogy kéziszerszámokkal gyors, hatáson munkát végezhesse.

Közerő – hivatalos ridegséggel és gyűjtőben csak így jellelőli a seregnyel, holott valójában jóval többről van szó. Nem egyszerűen közerőnek titulált plusz létszámról, hanem a közerőnek harcos megnyilvánulásáról. Személy szerint teljesen mindegy, hogy kik hárították el a veszélyt, a belső indítékokat tekintve azonban nem közömbös, hogy kik és miért szálltak szembe a tűzzel. Mert a társadalmi összefogás, a köz erejének lényegét, értelmét ez adja, és ezért kell nagyra becsülnünk névtelen segítőink önfeláldozó helytállását!

NOÉ SÁNDOR tűzoltó százados (1930—1968)

Július 5-én 13 óra 15 perckor, szolgálati útja közben érte a tragikus baleset, és röviddel utána kiszenvedett. A marcali járási parancsnokság tűzrendésze már nem fejezhette be aznapra tervezett feladatát, pedig ezen a reggelen is fél hatkor motorkerékpárra ült, hogy idejében ott lehessen a böhönyi műszaki átadáson...

Noé Sándor elvtárs 18 esztendeje lépett a testület kötelekébe, és az ifjúsági mozgalomból pártunk tagjainak sorába is akkor került. Az egykori napszamos, segédmunkás, majd MÁV pályamunkás újonctűzoltóként kezdte a hivatás szolgálatát. Az alapfokú, tiszthelyettesi és tisztiskola elvégzését követően felelősségteljes beosztásokban dolgozott. Legutóbbi beosztását 1961 óta látta el.

Mély embersége, életvidámsága, politikai felk-



szültsége és szakmai értéke elismerésre, tőre készítette nemcsak a névtelen munkatársait, mindazokat is, akik mint a járási pártellenőrző bizottság tagja – pártmunkájá szolgálati ténykedésérintkezési bekerült.

Tragikus halálával csak kis családját és a hatalmas veszteség mélyében a párt is ehetőséges kommunistsát, testületünk pedig odaadó, hivatászerőtöltőtisztjét veszítette.

Emlékét a kegyelérésével megőrizzük.



RÁKOSI JÓZSEF tűzoltó őrnagy (1925—1968)

Tudtuk, egy ideje súlyosan megrendült az egészségi állapotja. Olyannyira, hogy fontos és szeretett beosztásától is meg kellett válnia a gyógyulás reményében és érdekében. Aggódva figyeltük, de biztunk abban, hogy fiatal, erős szervezete győzedelmeskedik az alattomos betegségen. És éppen ezért rendített olyan mélységesen, amikor július 11-én a tragédia hírért vettük, hogy gyors orvosai beavatkozás és a legodaadóbb kórházi ápolás sem segíthetett rajta.

A budapesti paraszag köztisztelőben tisztje 1949-ben üzemeltetőként került tőzhoz, s tehetsége, rásege révén hamar a tűzoltási csoport hancsnoki tisztévé rá. Fontos beosztás: másfél évtizeden át nagy hozzáértéssel, tűz- és káresetnél zonyágát sokoldalú mai műveltségének.

Fővárosszerte i becsülték. Keménys tározottsága tisztel rancsoló volt; a hivaadó szolgálatával szakértelme eliméltó. Bámulatos sággal és akaratéro dött, dolgozott még betegben is. Gyakorpasztalatait, műszakreteit szerényen, d nagyobb szorgalom r apítottta éveken át, nemcsak maga használ a bevetések során alkotó munkával re is foglalt, hogy hozzájáruljon az új nemzedék szakmai hez.

Korai halála egész letünk számára veszteség.

ÜNNEPÉLYES TANÉVZÁRÓ

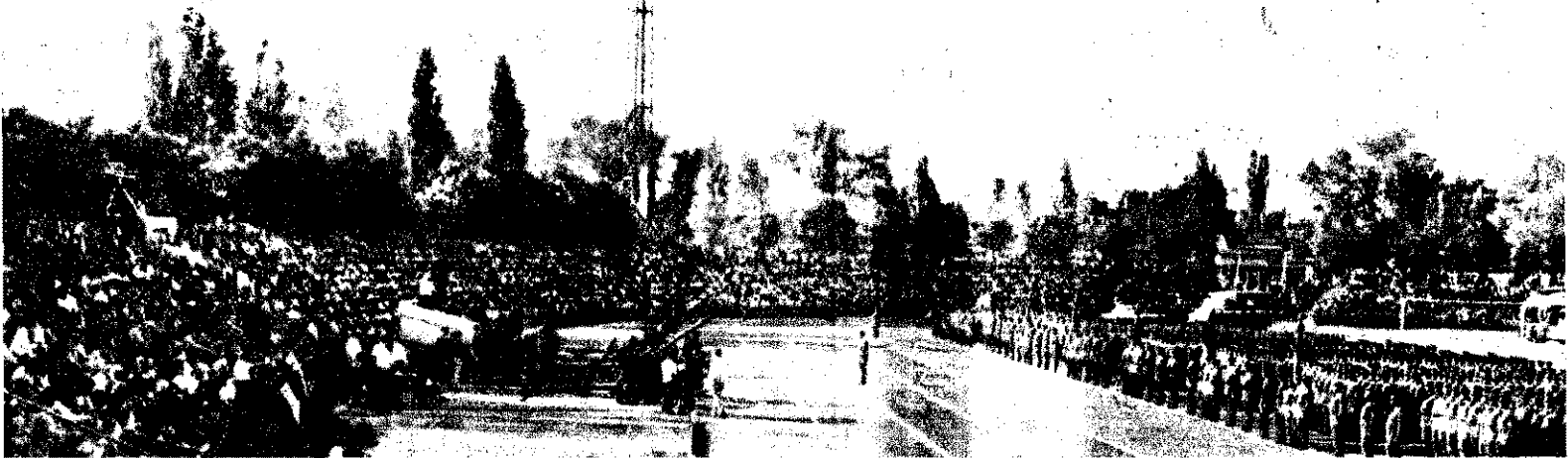

Július 13-án délután a csepeli stadionban rendezték meg a Belügyminisztérium tanintézeteinek ünnepélyes évzáróját. Megjelent az eseményen Biszku Béla, az MSZMP Politikai Bizottságának tagja, a Központi Bizottság titkára, Borbándi János, a Központi Bizottság osztályvezetője, Kaszás Ferenc honvédelmi miniszterhelyettes és Molnár Ernő, a Csepel Vas- és Féművek pártbizottságának első titkára is.

Az ünnepi tanévzárón Benkei András belügyminiszter üdvözölte a megjelenteket, valamint a tanévzárón résztvevő családtagokat, a tanintézetek tanárait és hallgatóit, majd a többi között a következőket mondotta: „Tanulmányi eredményeik azt mutatják, hogy tudatosan vannak, a Belügyminisztériumnak a párt, a kormány által bízott feladatok jó ellátásához művelt, politikailag és szakmailag épített személyi állományra van szüksége. A Belügyminisztérium számára az elkövetkezendő időszakban is jelentős feladatok hárulnak, s feladatokat csak a dolgozó tömegek bizalomteljes támogatásával oldják eredményesen elvégezni.”

Beszéde befejező részében elismerését fejezte ki a tanintézetek arancsnokainak, tanári karának, párt- és KISZ-szervezeteinek az oktatás és nevelés érdekében kifejtett eredményes tevékenységükért, majd sikereket kívánt a végzős hallgatóknak feladataik teljesítéséhez.

Ezután változatos és színvonalas műsorban gyönyörködhetett a látókat zsúfolásig megtöltő közönség. Képeinken az ünnepség egy részletét mutatjuk be olvasóinknak. A bemutatóról lapunk 24. oldalán képriportban számolunk be.

— oz —

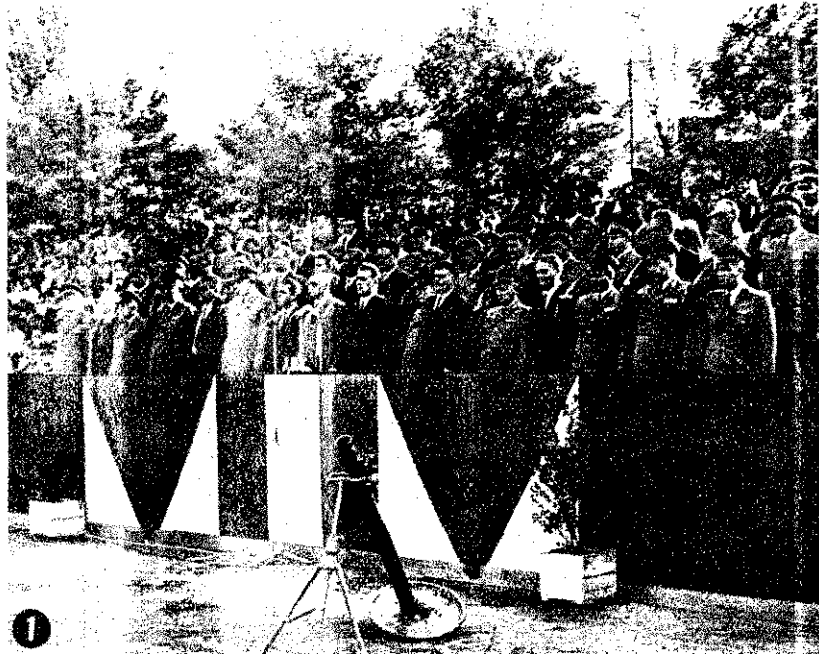

1

2

KÉPEINKEN

1

Az alakulatok felsorakozása után fölsendültek a Himnusz hangjai, majd...

2

... Benkei András belügyminiszter elvtárs mondott ünnepi beszédet

3

A BM-Akadémia Tűzoltó Tagozatának hallgatói elvonultak a dísztribün elé

4

Biszku Béla elvtárs elismerését fejezte ki a programban részt vett egységek parancsnokainak



3



4

A KELETKEZÉSI OK:

mozdonyszikkra..

Szomorú rekordja volt a június 13-át követő harminc napnak. Csaknem másfélszer annyi tűzkárt okoztak a mozdonyszikkák, mint amennyit az elmúlt öt esztendő hatvan hónapjában. Az említett időszakban keletkezett s ötvenezer forintnál nagyobb kárral járt 31 tűz körül nem kevesebb mint huszonháromnak mozdonyból kipattant szikkra volt az okozója. Ezek során több mint hétszáz hold gabona termése égett el, a közvetlen anyagi károsodás négy millió forint. A népgazdaságot azonban jóval nagyobb veszteség érte, ugyanis a legővatosabb becslések szerint is 8-10 ezer métermázsával kevesebb kerül a magtárakba. A még nagyobb károk elhárításában ezrek segítettek az állami és önkéntes tűzoltóknak, s csakis ennek köszönhető több ezer hold termésének megmentése. Bármerre utaztunk, mindenütt égésnyomokat láttunk a vasútvonalak mellett. Az avartüzek száma alighanem ezres nagyságrendű volt, és a szikkák nem egy helyen cserjéseket, bokrokat is lángra lobbantottak.

Erthető, hogy a történetek élénk visszhangot keltettek, s a tsz-ek, gazdaságok dolgozói, valamint a vasutasok és tűzoltók szenvedélyesen vitatkoznak a tűzesetsorozat okairól. Habár a vélemények eléggé eltérnek, abban szinte mindenki egyetért, hogy a rendkívül hosszan tartó aszálynak és kánikulának döntő szerepe volt a tüzek bekövetkezésében. Sőt mi több, nem is kevesen kizárólag ennek tulajdonították a szokatlanul sok gabonaégetést, mert hiszen ezek száraz időben és kivétel nélkül 10-18 óra között pusztítottak.

Mit mutat a statisztika?

A mozdonyszikkra okozta tüzek és az időjárás szoros összefüggése a statisztika adatai szerint is kétségtelen. Tavaly például csupán 42 ízben volt ilyen káreset, és az anyagi veszteség alig érte el a 190 ezer forintot. Az eléggé csapadékos 1965-ös év tizenkét hónapjában pedig összesen kétszázötvenezer forint körüli volt a károsodás. Ezzel szemben 1961-62-ben 413 ilyen okból keletkezett tűzeset fordult elő, s az anyagi veszteség meghaladta a 3,5 millió forintot.

Mindez azonban meg egyáltalán nem bizonyítja az időjárás szerepének kizárólagosságát. Jóllehet csapadékos esztendőknél valóban kisebb mérvű volt a veszélyeztetettség. A szóban forgó harminc nap

folyamán ugyanis Veszprém és Baranya megyék is ugyanúgy szenvedtek a kánikulától, mint Győr-Sopron, s itt mégis jóval több nagy tűz keletkezett, mint az előző kettőben, és Zalát, ahol a kánikula idején 38 fokot is mértek árnyékban, tized annyi kár sem érte, mint Csongrád megyét.

Igy látják MÁV-nál

Sokan a vasutat okolják, s bár később jótettek a baklövést, a falurádió egyik adása csak olajat öntött a szenvedélyek tüzeire. Pár héttel ezelőtt patetikus hangon kérdezte az egyik tudósító, hogy a MÁV-ot ki kötelezi szikkafogók használatára, és a vasúti őrházakat miért nem látják el vegyi oltókkal. Hogy mit ért ezen, azt nem magyarázta meg bővebben... Így azután nem csodálkozhatunk azon, hogy akadt olyan gazdaságvezető, aki helyszíni „szemlét tartott” a mozdonyokon...

Távolról sem áll szándékunkban ez ügyben szentté avatni a MÁV-ot, ahol különben nem is tagadják, hogy a gőzmozdonyokból gyűjtőképes szikkák is kipattanhatnak. A masinákra felszerelt szikkatörők ugyanis csak négy milliméternél nagyobb szikkákat tehetnek ártalmatlanná. Sűrűbb szövésű háló már erősen lerontaná a mozdonyok teljesítményét. Emellett számos más előírás pontos végrehajtása is szükséges, ezekre még visszatérünk.

A KPM Vasúti Főosztályán Ács Károly, Vereczky Jenő és Hován Béla elvtársak-

tól érdeklődtünk a vasút idején tüzei felkészüléséről. Alig melegeztünk be beszélgetésbe, máris valóságos akta magasodott az asztalon. Az igazgató kimutatásai és jelentései egyértelműen sújtják: március végén, április elején minden érdekelteket figyelmeztettek a donyszikkra nyári veszélyeire és a védekezés szükségességére. A pálya- és őrházakat pedig jó minőségű ún. kötőanyagokkal látta el a szikkaszóródás csökkentésére.

A július elsejéig keletkezett 113 tűz mindegyiket alaposan kivizsgálták, s ezek során mindössze két hibás szikkafogóra bukkantak, s ezek közül az egyik aránylag jelentéktelen kárt okozott. Nem érdektelen, hogy sok helyen a tűzvédelmi hatóságok is részt vettek a szikkafogó-vizsgálatban, Baranyában például alkalommal.

Ezzel szemben a kárt szenvedett tizedes és állami gazdaságok jó része nem vesztett komolyan a veszélyt. A budapesti igazgatóságon keletkezett 14 tűz alkalmával helyi senki sem őrizte a gabonátáb-



helyen pedig nem volt védőszántás. A csúcsi igazgatósághoz tartozó felsőmocsos Ady Tsz-ben pedig Csizsár Pál, az igazgató tűz idején lakásán tartózkodott. De tathatnánk a sort, mert a többi igazgatóságon is hasonló volt a helyzet. Mi több, számos helyen az is kiderült, hogy az őrházak legelőmőbb tudnivalókat sem tartották, vagy idős koruk miatt képtelenek voltak bármiféle beavatkozásra.

Fél óra alatt milliós kár

Az apátfalvi Petőfi Tsz tagsága búzatermesztésére sok száz holdas búzatermesztésű kalászkos a mostoha időjárás ellenében is bő aratást ígértek. Holdanként huszonnégy hektár termés számítottak a tizedes felől. A szép remények azonban a július 13-án leforgása alatt a természettel együtt hamvadtak. Pedig ez a tsz éppen nem kevés gondot fordított a tűzvédelemre, sőt az elnök személyesen is ellenőrizte a táblák őrzését.

Most mégis sivár kép fogadja az aratást. Üszkös szalma és elégett kukorica hevernek a kárhelyen. A táblát határozottan a kukoricás első sorai a tűztől sárgultak, a másik oldalon a fásor olyan lágy, mint a hó, mintha már lombhullás volna. A táblától a falevelek is elfonnyadtak.

1 Egy héttel a káreset után ezt láttuk Apátfalva közelében

2 Bényóczy István: „Ledobtam a kerék-páromat...”

3 A martonvásári tűzeset közelében találtak ezeket a salakdarabokat a Fejér megyei tűzoltóegységek

4 Hódmezővásárhely határában találtunk a szegedi MÁV-igazgatóság és a megyei parancsnokság ellenőrző brigád-jával

an történhetett mindez? Mint a legtöbb úgy tűnő, itt is meglepően egyszerűen. *Bercán Mihály* tsz-elnök négy nappal a ireset előtt személyesen ellenőrizte az őrlőgálatot. Délután négy óra tájban szikk pattantak ki az elhaladó vonat mozdonyából. A töltés oldalán felcsaptak a ngok. Az elnök a kíséretében levő emberekkel eloltotta a tüzet, de az őrt sehol m találta. Nyomban leváltotta, s az új olgálatos megérkezéig — tanúvallomása erint — személyesen vette át az őrzést, ajd alaposan kioktatta az illetőt.

Három nap múlva a kombájnok meg- ezdték a vasút menti rész aratását. Mint- gy hetven méter szélességben vágták le gabonát, jóllehet az még nem volt érett. Arra azonban nem gondoltak, hogy ez a sódósv korántsem nyújthatott védelmet gy újabb tűz ellen, mert temérdek szalma evert a sínek közelében, s alig tíz méter- e már sűrűn egymás mellett és mögött zalmabálák sorakoztak.

Június 29-én délelőtt az új őr, *Benyócz- i István*, szokása szerint kerékpáron ki- írte a tábla mellett elhaladó tehervona- t.

Idézünk a vallomásából: „Kísérés köz- en hirtelen megláttam, hogy a tarlón láng s füst csapott fel. Ledobtam a kerékpáro- mat, és a kezemben levő lapáttal és söp- rrel és zöld diófaággal elkezdtem verni a lzet, azonban az erős szél következtében tűz egyre jobban terjedt a tarlón, majd elekapott a lábon álló gabonába.”

A közelben dolgozók gyorsan észrevet- ik a bajt, s riasztották a makói parancs- okságot meg a helyi önkénteseket. Perce- en belül legalább kétszázan segítettek a úzóltóknak, de a két fecskendő haterer li- ernyi oltóvize meg a beosztottak önfelál- ozása csak mérsékelhette a tetemes káro- odást. Az erős szél tűzcsóvákként repítette szalmát, a hatalmas táblát valóságos íngtenger borította.

Mintegy háromszáz holdat sikerült meg- tenteni, körülbelül százhatvan azonban egett. A biztosító 949 ezer forint kártéri- ést fizet, a tsz vezetői szerint azonban a eszteség jóval meghaladta az egymilliót.

Nem mindenütt okultak

Alig egy héttel a káreset után a hődme- ővásárhelyi állomáson találkoztunk a sze- edi MÁV-igazgatóság és a megyei pa- ancsnokság ellenőrző brigádjával. Napok ta vágánygépkocsin járták a határt, és sok helyen találtak hajmeresztő állapotokat. Supán Kiskunhalas térségében 27 sza- alysértési feljelentést kellett tenniük a édószántás és az őrzés elmulasztásáért, őbb vasúti szelvénynél a sínektől alig öt- iat méterre már szinte kipergett a szem a alászkökből, másutt — mintha ez volna a egtérmeztesebb — nem a vasútnál kezd- ik meg az aratást. A kárt szenvedett apátfalvával majdnem szomszédos Szőre- en és Deszken senki sem őrizte a táblát, éhol pedig szabálytalan és így semmire em volt jó a védószántás, s így csak a sze- encse mentette meg a szövetkezeteket.

Mit tettek a hatóságok?

Tűzrendészeti hatóságaink természetesen nemcsak Csongrádban reagáltak az ese- nényekre, amit eléggé jól jelez, hogy jú- ius harmadika után meredek zuhanást mu- at a nagyobb kárral járt ilyen tüzek gör- béje, holott a hőség éppen ezekben a na- yokban tetőzött.

Öt megye tapasztalatait összegezve se- nol sem fordult elő, hogy késlekedtek a

vonatkozó felhívásokkal vagy az ellenőr- zésekkel. Más lapra tartozik, hogy a kelle- ténél talán egy kicsit több figyelmeztetést nem mindenütt követte erélyes intézkedés, és a megyei lapokban megjelent felhívá- soknak is vajmi kevés volt a fogantja.

Több helyen azonban gyorsan rájöttek, hogy ilyen veszélyben éppenséggel nem a nevelés vagy a meggyőzés a baj elhárításá- nak legjobb biztosítéka. Szombathelyen például a Markusovszky-kórház gazdasá- gának vezetőjét is figyelmeztették, hogy a vasúttól 60 méteres sávban azonnal le kell aratni a gabonát és elvégezni a védószán- tást. Másnap reggel 8-kor itt is ellenőriz- ték a végrehajtást, s kiderült: ez csak rész- ben történt meg. Az illető egy óra múlva már átvette a birságolási határozatot.

A zirci kirendeltség vezetője pedig kü- lön határozatban kötelezte a tsz-eket és gazdaságokat a szükséges óvintézkedések- re, s még sok más példát is említhetnénk.

Az itt-ott tapasztalható következetlen- ségek ellenére sem hibáztathatjuk tehát a történetekért hatóságainkat, hiszen a kap- csolatos rendelkezések külön felhívás nél- küll is mindenkit köteleznek.

A megoldás útja

Mármost jogosan merül fel a kérdés, hogy mi volt a döntő oka e sorozatos tűz- eseteknek. Minden bizonnyal közel járunk az igazsághoz, amikor elsősorban annak tulajdonítjuk a történeteket, hogy a rend- kívülű időjárás hatására fokozottabban ki- ítűközték az ilyen időszakban máskor sem ritka hiányosságok és mulasztások.

Ha tehát elejét akarjuk venni a hasonló esetek megismétlődésének, akkor éppen ezen a téren kell elérnünk ama bizonyos döntő fordulatot. Nem szabad megismét- lődnie annak, amit többek között a Fejér megyei Zichyújfalu látunk, ahol az álló- másfőnök többszöri figyelmeztetése elle- nére napokon át lényegében védtelenül hagyott az agárdi gazdaság kerületvezető- je egy jó négyszáz holdas táblát, és ez csu- pán egyetlen példa a sok száz közül.

Az is cáfolhatatlanul bebizonyosodott, hogy ahol idejében s legalább 40—50 mé- teres szélességben learatták a gabonát és a tarló megtisztításáról meg a védószántás- ról is becsületesen gondoskodtak, ott sem- miféle veszedelem nem fenyegette a lábon- álló terményeket.

A dieselesítési program megvalósítása erőteljesen halad, azonban még hosszú ideig számítanunk kell arra, hogy a forgalom jó részét gőzmozdonyokkal bonyolítják le. E



masinák viszont minden óvintézkedés el- lenére még akkor is tűzveszélyesek, ha szabványos a szikratörőjük. Ha például „szitózik” vagyis megkeveri a paraszt a mozdonyvezető, semmi sem állíthatja meg a szikraesőt, márpedig ez a művelet elke- rülhetetlen.

A hamuláda- és az előloccsoló használa- tára idén is többször kioktatták a személy- zetet. Ennek gyakoriságát azonban ugyan- csak lehetetlen minden mozdonyon ellen- őrizni. Mindenesetre elgondolkoztató, hogy Gvőr megyében öt percen belül két tüzet is okozott ugyanaz a mozdony, Sárbogárd közelében pedig tizenkettőt, bár itt jobbá- ra avarégéseket, Martonvásáron meg a tűzesetet követően négycentis salakdara- bokot találtak, tehát tűzszert nagyobbakat, mint amekkorák a szikratörőtől kirepül- hetnek...

Sok helyen felvetették, hogy ha a MÁV nem képes megakadályozni a gőzmozdo- nyok szikrázását, akkor az 1-1963-as BM- számú rendelet (1) bekezdését miért sző- vegezték így: „Vasútvonal mellett lehető- leg 40 méteres szélességben kalászos ter- ményt ne vessenek”. Nos, ismerve gabo- nagondjainkat, aligha lenne célszerű és megvalósítható e lehetőleg szócscsa eltűn- tetése. A sávok kapásokkal vagy pillangó- sokkal történő betelepítése ugyanis nagy- üzemi szinten nem gazdaságos, emellett a vetésforgó alkalmazását is akadályozná.

A rendeletrész ilyen megfogalmazása azonban távolról sem zárja ki azt a lehe- tőséget, hogy itt-ott „tűzgátló” zöldnö- vényzet szakítsa meg a nemritkán kilo- méternél is hosszabb táblákat, s hogy az említett 40 méteres sávban már viaszérés- kor levágják a gabonát, és a tarlólhántást is idejében elvégezzék.

A sokáig emlékezetes harminc nap tűz- görbéje szerint még aszály és kánikula idején is jó megoldás ez.

— gádor —



20 ÉV TŰZOLTÓ - KRÓNIKÁJÁBÓL

1958 a CSD 420-as, valamint a CSD 710-es típusú tartályos gépjárműfecskendők kiadásának éve volt.

1963 elején fejezték be a kísérleteket a CSD 344-es típusú tartályos gépjárműfecskendővel, és három évvel később készült el az első 20 db-os széria a CSD 344-es tartályos gépjárműfecskendőből.

Az elmúlt év 19 alatt tehát hét új gépjárműfecskendő-típus kibocsátása tüzeltség szerállományának gyors változását, fejlődését, s mindez persze a hazai gépjárműgyártással összhangban történt.

Sokan talán alig emlékeznek már a húsz év előtt történetekre; a testülethez később kerültek és a fiatalabb évfjártúak meg természetesen veszik mindazt, ami van. Sőt mesélik, hogy olykor elégedetlenek is az elért fejlődéssel, és meglehet, az is felerül egyesekben: nem tarthatnánk-e előbbre, ha akkor másként kezdjük az első lépéseket... Nehéz lenne egyértelmű igennel vagy nemmel válaszolni, egy valami azonban bizonyos: két évtizede szükségszerűen el kellett kezdeni, s bárhogyan jártuk is végig a fejlődés útját, elértünk idáig. És jöllehet, a háború csaknem teljesen megsemmisítette a testület anyagi-műszaki bázisát, mégsem egészen a semmiből kellett újrakezdeni. Tervekkel, elképzelésekkel fogtunk hozzá és olyan hagyományokkal, amely neves tüzelő-elődök, nemzetközileg elismert szakemberek ténykedéséhez fűződik, s amely jó alapja volt a tüzelőség techniai fejlődésének, a tudományos kutatás és kísérleti munka későbbi megindulásának.

Nyilvánvaló, hogy az állami tüzelőség megszervezése után a nyomasztó felszerelés-hiányt csak egy jól átgondolt fejlesztési program keretében lehetett volna legjobb hatásokkal enyhíteni. E program elkészítésének azonban akkoriban még hiányoztak a tárgyi és személyi feltételei. Húsz év távlatából ma már látható, hogy a tüzelőség államosítása az ország tűzvédelmi helyzete javításának egyedüli lehetséges útja volt, arra viszont az előző közleményben már utaltunk, hogy a döntő lépés gazdasági és technikai szempontból nem volt előkészítve.

Érthetően, az elsődleges feladat az ország gazdasági helyzetének konszolidálása, az ipar átszervezése, az ipari profil kialakítása volt. Mindez persze megannyi nehezítő körülményt jelentett a testületi kibontakozásban. Egy konkrét fejlesztési program kialakításának és végrehajtásának az volt a legfőbb akadálya, hogy a legalapvetőbb felszerelés, a gépkocsifecskendő gyártásához hiányzott a megfelelő magyar alváz, import gépjárművekre pedig ebben az időszakban nem is igen gondolhattunk.

Az ebben az időben készített fejlesztési tervek mindegyikében szerepelt, és jóvá is hagyták az összerak megajjtású, 6 tonna teherbírájú, kb. 180 LE-s motorral megajjtott tartályos gépjárműfecskendőt. Ezzel szemben csak egy 50 LE motorteljesítményű, normál alvázú MÁVAG gépjárműfecskendő beszerzésére volt lehetőség.

Hasonló volt a helyzet a kismotorfecskendő-gyártás terén is. 800-as kismotorfecskendők helyett csak 200-asokra futotta a lehetőségéből, s az igények leépítése, a tervek folyamatos módosítása bizony nyomasztólag hatott az igen-igen leterhelt két-három fős központi műszaki apparátusra. Sokoldalú feladatokra jellemző, hogy az ipari vállalatok kézi tüzelő készülékekkel történő ellátása mellett még egyéb olyan

Szállításra váró kismotorfecskendők

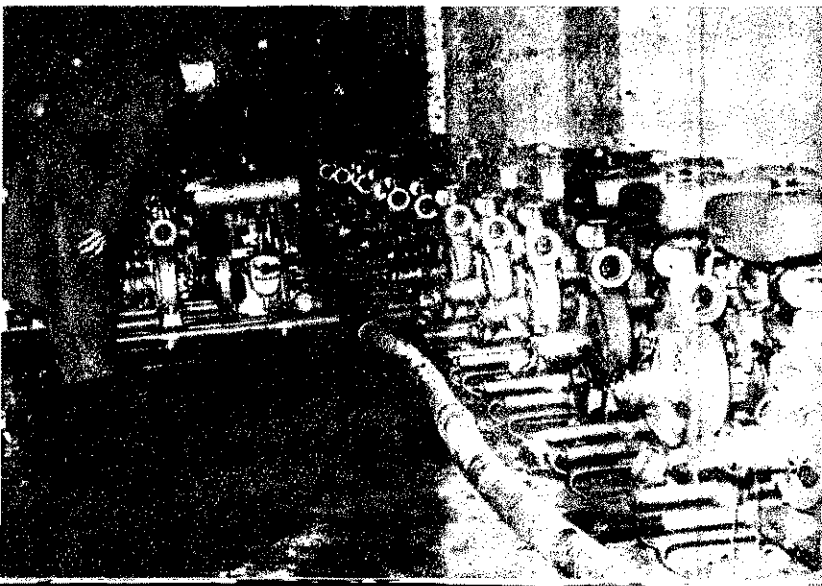

beruházási jellegű ténykedés is rájuk hárult, mint pl.: egy tűzfal sének megoldása.

Zavarólag hatott a letűnt rendszer szellemi öröksége is, ez időtájt még ugyancsak érződött. Az irányelvek kialakítására is rányomta bélyegét az ún. „fővárosi szellem” sége. Ez sok tekintetben hasznosnak bizonyult, de az árnyold jelentkeztek. A központi irányító apparátus a problémák felében és a megoldás formájában mindig a fővárost vette holott a vidék és Budapest tűzvédelmének szükséglete nem m



Csepel 352-es gépjárműfecskendők

A Csepel D 710-es



ben volt azonos, és ez sok esetben a vidék tűzvédelmének h jelentette. Ennek tulajdonítható többek közt, hogy pl. a kézi ésú szerek gyártását, amely ebben az időben a vidék szám külözhetetlen volt, egyszerűen leállították. A tartályos gépjendők gyártásának aránya is a városok számára volt el kedvező; a vidék vízszerszerési problémái fel sem vetődtek a eszközök fejlesztési tervében. Lajtok, vízgűjtőkádas targoncá szóba sem kerültek.

Ugyanakkor a különleges szerekre vonatkozó igények h megfogalmazásában nagyon is pozitív hatású volt a főváros

Pl. a habbalóító, páralóító gépjárművek és gépezetes forgólétrák
ti igények már 1949-ben bekerültek a fejlesztési tervekbe.

A kapcsolatos tények jelentőségéből mit sem von le az a körü-
ny, hogy megvalósulásukra jelentős számban csak az első igények
erkezése után kilenc évre rá került sor.

A tűzvédelem műszaki fejlesztési problémáinak megoldása érdeké-
az ország legfelsőbb gazdaságirányító szervei is megmozdultak.
olt Gazdasági Főtanács titkársága 1949. május 23-án előterjesztést
tített a GF-hez, amelyben — az ipari üzemek tűzvédelmi berendezé-
kel való fokozottabb ellátása érdekében — Tűzoltó-műszaki Intézet
llitását javasolja. A titkárság előterjesztésében az intézet felada-
a nemzetközi szakirodalom tanulmányozását, tűzvédelmi beren-
ések tervezését és a meglévő berendezések felülvizsgálatát je-
e meg. Ugyanebben az előterjesztésben a GF felszólítja az ipari
i minisztert egy kizárólagos tűzvédelmi felszereléseket gyártó
m szervezésére.

Az akkori főparancsnokság és főfelügyeleti szerve igen élénken



Gépezetes felőlétrák felvonulása egy régebbi tűzoltóverse-
nyen

gált a GF titkárságának kezdeményezésére. Elvileg mindkét szerv
vetértett a tűzrendészet tudományos és műszaki fejlesztésével, ezt a
adatot azonban a váltó OTFPK felállítandó műszaki osztálya és a tűz-
óság központi javítóműhelyének megszervezésével kívánták meg-
ani.

A Gazdasági Főtanács előterjesztésének eszmei inspirátorai az Állami
Biztosító NV tűzbiztosító szakemberei voltak; a kezdeményezésbe
kapcsolódott a Pénzügyminisztérium és az Országos Tervhivatal tö-
gkippari osztálya is.

A népgazdaság irányításában bekövetkezett személyi változásokkal
üött a Tűzoltó-műszaki Intézet ügye is lekerült a napirendről, a gon-
at azonban továbbra is élt. Az elkövetkezendő évek folyamán a tűz-

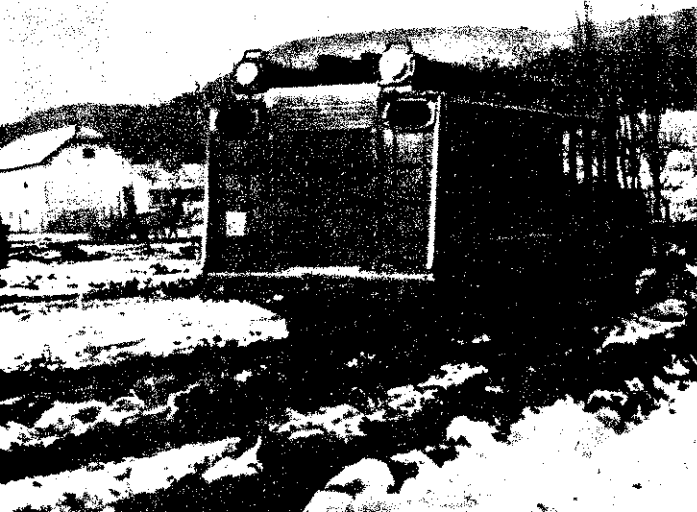

Ilyen terepen is
biztosan halad a
CSD 344-es
Munkában
a műhelyesek

Nem nagy eset...

Nem nagy eset. Csak néhány ké-
ve venyige, egy jó petrólcányire való
füléleség, pár tucat szál mák égett
el: néhány szőlőtöke és a környező
fák sínylettek meg a felelőtlen tüzes-
kedő dicstelel ténykedését.

Persze ennyi sem történik, ha valaki
előbb veszi magának a fáradságot,
elbotorkál vagy háromszáz méteri,
letör egy leveles gallyat és elcsap-
kodja a száraz fűben a közeli erdő-
sáv irányába legelgető lángokat.

De kit érdekelt a Pest felé áramló
gépkocsik utasai közül, hogy ott
benn valami ég? Az égvilágon sen-
kit. Vagy ha fel is figyeltek rá egy
pillanatra (mert azt hiába is állí-
taná bármelyikük, hogy nem vette
észre a messze világló rőt fényt!),
ugyan kinek jutott eszébe, hogy meg
is kellene nézni, vagy hogy netán
még el is lehetne azt oltani...
Nos, azok közül egyetlen egy sem
kerültek ki. (Bezzeg, ha az ilyenek-
kel történik valami!)

Megnyugtató viszont, hogy mégis
akadtak (igaz, ezek nem a saját
márkás vagy csak „alig” kocsijukon
és nem is balatoni fáradsággal a
tagjaikban igyekeztek a főváros irá-
nyába), akikben nem a közöny, a
tunyaság, hanem az emberség, a se-
gíteni akarás szándéka volt nagyobb.

Messziről ők sem tudhatták, mi ég

— megnézték hát közelről. Érdőri
Tárnokra menet vették észre a tüzet.
Letértek a GAZ-zal a földútra és
már ott is voltak. Ki gallyra, kapott,
ki meg ami a keze ügyébe akadt,
azon nekik a szélnek. A még ép-
penhogy tüzet fogott venyigekévék
pillanatok alatt biztonságba kerül-
tek, és jó félóra múltán már csak a
nagyja parázsolt.

Perzselték az öltöztet testeket a
tűz, sütötte a talpat s a lábujjakat
az imitt-amott még tüzes pernye, és
forró volt a beszívott levegő. Az alk-
almi tűzoltók azonban ügyet sem
vetettek rá, jöllehet életükben elő-
ször kerültek ilyen meleg helyzetbe.

Egy kitépelt irkalapon sorakozik
C s a k ó József, B e n c s i k István,
B i r i László, E z s i á s György neve
(Csakó, a gépkocsi vezetője írta fel
a kocsi lámpájánál), és címzésül
ennyi: Geofizikai Kutatók, Tárnokli-
get, Hazatérők útja 16.

Történt pedig mindez július 9-én,
este 10 óra tájban, a 7-es műúttól
jobbra, a 21-es kilométerjelző köze-
lében.

Nem nagy eset, s ha a tűz ter-
jedését nem a közöny, a tunyaság
segíti — fel sem jegyeztük volna.

— b —

rendészet központi irányító szerve lépésről lépésre valószínűsította meg a
korábbi előterjesztést.

Az államosítást követő hónapok és évek műszaki fejlesztési tör-
ténetéről szóló megemlékezéshez tartozik, hogy legalább említést te-
gyünk arról a többszáz országos és szakmai szabványról, amely ebben
az időszakban készült.

A szabványkészítési munka jelentőségét az elteelt két évtized ta-
pasztalata csak megerősíti. Nem túlzunk, ha azt mondjuk: az akkori
mérhetetlen sok technikai és anyagi problémák közepett a szabvá-
nyok mintegy az irányító szerepét töltötték be. Hogy ez mennyire így
van, arra álljon itt egy példa:

A szabványügyek egységes rendezése tárgyában kiadott 4337/
1949. (XII. 2.) MT számú rendeletre hivatkozva sikerült csak a tűzoltó-
szakfelszerelések egyöntetű és elfogadható minőségben való gyártá-
sát biztosítani.

Technikai és gazdasági életünk gyors ütemű fejlődése számos
módosítást tett szükségessé e szabványokban. Ennek ellenére a 40-es
évek végén és az 50-es évek elején készült szabványaink mind a mai
napig szolgálják a tűzvédelem ügyét.

Keszthely Antal
tű. alez.



A mentő tűzrendészet érdekeit akadályozó szabálysértések

A mentő tűzrendészet érdekeit sértő magatartásokat — ugyancsak keretjogszábként — a már hivatkozott kormányrendelet 18. §-a tartalmazza. E tényállások a kapcsolatos feladatok eredményes megvalósítását segítik elő azáltal, hogy annak megsértőit 3000 Ft-ig terjedő pénzbírsággal fenyegetik meg. Így, többek között, szabálysértésnek nyilvánítja az új kormányrendelet a tűz észlelésének és jelzésének elmulasztását, a tűz oltásában való közreműködés megtagadását, a tűzoltás eredményessége érdekében szükséges felvilágosítás elmulasztását.

Figyelemre méltó, hogy az új rendelkezés a tűz jelzésével kapcsolatosan az eddiginél fokozottabb követelményt támaszt az állampolgárokkal szemben. Az állampolgárok nemcsak a már kifejődött, nyílt tüzet kötelesek a hatóság tudomására hozni, hanem az olyan esetet is, ahol tűz közvetlen veszélye áll fenn és az összes körülményekből arra lehet következtetni, hogy ennek feltételei adóttak (pl. öngyulladásra utaló körülmény, lappangó tűz, füstjelenység, kritikus hőmérséklet jelenléte stb.). Fontos érdek fűződik ugyanis ahhoz, hogy a tűzoltóság ezekről a körülményekről is mielőbb tudomást szerezzen, és még a tűz kifejlődése előtt megtegye a szükséges intézkedést.

A már hivatkozott rendelkezést nem szabad összetéveszteni a tűzrendészettről szóló 1/1963. (VII. 5.) BM számú rendelet 34. § (1) bekezdésével. Ez ugyanis a bejelentési kötelezettséget tűzvizsgálati érdekből írja elő, és hatósági intézkedés célját szolgálja. Ennek elmulasztása is szabálysértés, de az nem a már hivatkozott 18. §-ba, hanem a 17. § (1) bekezdésébe ütközik.

Tüzet oltó gáz

Az észak-kaukázusi Groznij közelében, az eldarousszi olajmező kigyulladt 58-as kútjánál új tüzoltó berendezést próbáltak ki. Először 400 kg ammóniá irányított robbantásával próbálkoztak, de a tüzet nem sikerült elfojtani. Megfigyelése csak úgy sikerült, hogy a lángokra egy gázturbinás motor gázokkal kevert, nagy nyomás alatt porlasztott vizsugárral irányították. A szovjet tűzoltók kezében hatóság eszközzé vált a gázturbinás motor és az általa előállított keverék. A vizet egy repülésben kizsugált gázturbinás hajtóműhöz vezetik, majd a reakció sugar irányába vezetik a vizsugarakat. A termelt gázok a vizet magas fokozatú porlasztják és olyan keverék képződik, amit eredményesen használhatnak a tűzoltáshoz. A berendezés másodpercek alatt 100 kg oltókeveréket állít elő.

A 18. § (1) b) és c) pontja a tűzoltásban való közreműködéssel kapcsolatos rendelkezések érvényesülését kívánja elősegíteni a maga sajátos eszközével. A közreműködés során ezért külön szankcionálja a személyek részvételét, a jármű és egyéb eszközök rendelkezésre bocsátásának megtagadását, továbbá azokat a cselekményeket, amelyek akadályozzák a tűzoltás vezetőjének mentő tűzrendészeti intézkedéseit.

A szabálysértési eljárásról szóló új kormányrendelet nem vette át a tűzoltásról és a tűzrendészettről szóló 30/1956. (IX. 8.) MT számú rendelet 22. és 23. §-aiban foglalt szabálysértési tényállásokat. Így nem szerepel a felügyeleti és ellenőrzési kötelezettség elmulasztásával, valamint a tűzkészültségi szolgálat megtagadásával, annak hanyag teljesítésével kapcsolatos tényállás, mivel e magatartások értelemszerűleg az új kormányrendelet 17. § (1) bekezdésébe vonhatók. Hasonló ok miatt külön nem szerepelnek a tűzoltás célját szolgáló felszerelésekkel, valamint ezek szabálytalan használatával, illetőleg a felszerelések javításával, karbantartásának elhanyagolásával kapcsolatos magatartások sem.

Fokozott körültekintéssel

A tárgyalás nélkül kiszabható pénzbírság felemelése 200—500 Ft-ra az eddiginél körültekintőbb előkészítő eljárást igényel a szabálysértési hatóságoktól. Már a feljelentés során, az eljárások kezdeményezésénél a legrészletesebben tisztázni kell a tényállást, nevezetesen azt, hogy a feljelentett mit, hol, hogyan és milyen módon követett el.

Ha az eljárás alapját tüzeset, vagy a tűzrendészeti hatóság ellenőrzése képezte, az ezzel kapcsolatos jegyzőkönyvet minden esetben csatolni kell a feljelentéshez.

Fiatalkorúak esetében a jogszabály nem teszi lehetővé a tárgyaláson kívüli eljárást — az ott meghatározott feltételek mellett. A tárgyaláson kívüli eljárás tilalmának kiterjesztése tűzrendészeti szabálysértések vonatkozásában ezen túlmenően is indokolt. Az 1968. évi I. törvény 52. § (1) bekezdése ugyanis úgy rendelkezik, hogy a szabálysértési hatóság tárgyalást tart, ha ezt a tényállás tisztázása vagy a nevelő hatás elérése szükségessé teszi. Az utóbbi meghatározást figyelembe véve — az eddigi gyakorlathoz hasonlóan — a jövőben is indokolt, hogy a tűzrendészeti szabálysértési hatóság a tűz okozójával szemben az eljárást tárgyalás során folytassa le, még akkor is, ha a tűzvizsgálat alkalmával a

érvényesítést megfelelően tisztázta. Ez az esetekben ugyanis a megelőző tüzszeti előírásokat olyan súlyosan mérték, hogy a további prevenció feltételeként igényli az elkövető személyes megfegyelmezését. Más szóval: elengedhetetlen a megelőzés érdekében a megelőző tüzszeti előírások megsértésével szemben a megelőző szabálysértés miatt — a megelőző nevelő célzatú kioktatás szellemében való alkalmazása.

Az is a megelőzés érdeke, hogy ha a megelőző elkövetője a létesítmény vezetője — és a szabálysértés a vezetése tőle az irányítása alatt álló létesítményben a felügyelet, illetőleg a tűzrendészeti rendelkezések kiadásának elmulasztása miatt indult — az eljárást ugyancsak hallgatással folytassa le a hatóság.

Nevelő és visszatartó célzattal

A szabálysértési eljárás által nyújtott lehetőség, a maga sajátos eszközével díjazza is hozzájárult az állampolgárok rendészeti fegyelmeire neveléséhez. A rendelkezéseknek a fokozottabb igény és a következtetés szem előtt tartása mellett a megfelelő egyéniesítés mellett, méltóan kell a tűzrendészeti szolgálatot szilárdulását.

Erre az új kormányrendelet — a bírság kiszabása mellett — az eddiginél nagyobb lehetőséget nyújt. Így, többek között, pénzbírság vagy elzárás esetén lehet rendelni a jogerős határozatnak határozott körben (pl. munkahelyénél) való közzétételét, ha — az elkövetési szabálysértés súlyára és jellegére, valamint az elkövető személyére tekintettel, alkalmasnak látszik arra, hogy a nyilatkozatát fokozott nevelő és visszatartó hatást vált ki.

Hasonló intézkedésekre már a korábbi rendelet megjelenése előtt is sor került néhány hatóságunknál. A súlyosabb és gyakoribb szabálysértésekről a válszerv vezetőjét is tájékoztatták a határozat egy példányának megküldésével. Kértek, hogy azt a dolgozók előtt közzétesse. Ez a módszer különösen ott alkalmas, ahol a szabálysértések szaporodtak, vagy azonos jellegű cselekmények (pl. dohányzási tilalom megsértése) gyakrabban fordulnak elő.

A megelőzés érdeke azt is indokolja, hogy a hatóság az eljárást lefolytatás előtt vizsgálja azokat az okokat és körülményeket is, amelyek a szabálysértés elkövetéséhez közrejátszottak. Ezt a célt szolgálja a 64. §-a, mely szerint a szabálysértési hatóság indokolt esetben — a tényállás megismerése végett — értesítené a megelőző elkövetőt a határozatáról, illetve azokról az okokról és körülményekről, amelyek a szabálysértés elkövetéséhez közrejátszottak. A megelőző szabálysértési rendelkezések végrehajtása ugyanis a legtöbb esetben személyi és tárgyi feltételei vannak. Esetenként az indokolt, hogy a rendelkezések érvényesülését az elkövetőn kívül álló körülmények akadályozzák, és mindaddig, amíg ezek az intézkedésre jogosult meg nem szüntet, a végrehajtás feltételeit nem biztosítja a szabálysértés elkövetése és annak megelőzése nap mint nap fennáll.

Dr. Félix Lá
tit. alez.

„Nem tekintjük zaklatásnak...”



— A Konzervipari Tröszt vezérigazgatójának nyilatkozata —

A szezon kezdete előtt felkerestük a Konzervipari Tröszt vezérigazgatóját, Kovács László elvtársat. Az ötletet egy ezt megelőző sajtótájékoztatón elhangzottak adták, ahol a konzervipari termelésének rohamos felütéséről, az ideai választásokról és a további tervekről adott számot. Bennünket azonban ezúttal nem mint fogyasztókat érdekelt néhány körülmény, hanem tűzrendészeti szempontból. És főként azért, mert az iparág — a közhiedelemmel ellentétben — ma már forrástsem a veszélytelenek közé tartozik a tűzkezelés lehetőségét illetően.

Kovács László elvtárs az alábbi válaszokat adta kérdéseinkre:

KÉRDÉS: — Mi van a már közismert egyszerű számadatok mögött; milyen fő problémák okoznak gondot az iparág vezetésének?

VÁLASZ: — Előjáróban én is azt szeretném bizonyítani, hogy a konzerviparra is ma már mindenben az általános ipari ellegnek megfelelő ismérvek vonatkoztathatók. Csak néhány adatot ennek jellemzésére: például 22 ezer kilowatt teljesítményű elektromos hálózatunk van; gépegységeink 400 tonna gőzt fejlesztenek óránként, ami annyit jelent, hogy tíz vagon szénét tüzelünk 1 ennyi idő alatt. Több millió faláddával dolgozunk; kétezer vagon széntet és hullámlémezt forgalmazunk évente, és ládaanyagból mintegy 14 ezer köbméter a szükségletünk. És ami ugyancsak lényeges: rendkívül sok az ember; nyáron még öt-hatezer főnyi létszámot is foglalkoztatunk. Gondolom, ez a néhány adat is elegendő az ipari jelleg bizonyítására, s azt is érzékelteti, hogy a készletforrások sokaságával állunk szemben.

— Nehezíti a helyzetünket, hogy majd minden vállalatunknál a termeléssel párhuzamosan folyik a rekonstrukció. Számítalan dolog vállalat munkásai dolgoznak: építők, szerelők, csatornázók, útjavítók. Rendkívül nagy a zsúfoltság amiatt is, hogy a rekonstrukció során sok épületet le kell bontani, s így ideiglenesen a területi megoldást kell alkalmazni.

KÉRDÉS: — Ilyen körülmények közepette hogyan, és miben látja az iparág tűzrendészetének szerepét, jelentőségét?

VÁLASZ: — Közismert kifejezéssel élve, úgy érzem, helyére ettük a tűzrendészetet az iparágban. A vezetők és a munkások gyaránt komolyan veszik. A vezetés gondoskodik róla, hogy már a tervezéssel és az egyes berendezések üzembe állításával párhuzamosan érvényesüljenek a tűzrendészeti előírások; a termelés során pedig mindenütt gondoskodjanak a szabályok maradéktalan megtartásáról. Véleményem szerint nemcsak kiterjedt tűzrendészeti szervezetünk működik magas színvonalon, hanem a dolgozók oktatására is rendkívül nagy gondot fordítunk.

— Tizenöt vállalatunknál, huszonegy gyáregységünkönél tűzoltótestületet szerveztünk több mint ezer aktív résztvevővel, de legalább ennyire tehető a pártoló tagok száma is. Egységeink rendszerint részt vesznek a különböző tűzoltóversenyeken, ami létszámterhelés mellett jelentős társadalmi megmozdulásnak számító esemény üzemünkben. A fő cél persze az üttöképesség biztosítása, hogy ha valamelyik üzemünkben netán mégis tűz keletkezne, hárkányon és gyorsan közbelépjének.

— Nagy gondot fordítunk arra, hogy a tűzoltói tevékenységet vállalatunk és gyáregységeink vezetése erkölcsileg és anyagiilag is megbecsülje. Azt is meg kell mondanom, hogy eddig már nem egy gazdasági vezetőnk és dolgozónk részesült tűzrendészeti kitérítésben, de szinte minden vállalatunk vezetője és a

mozgalmi szervek is ügyelnek rá, hogy a tűzvédelemben részt vevő és eredményt felmutató dolgozók, brigádok erkölcsi és anyagi elismerése sem maradjon el.

KÉRDÉS: — Hogyan, milyen módszerekkel szereznek érvényt a tűzbiztonsági követelményeknek, és kielégítőnek tartja-e Ön a kapcsolatos helyzetet?

VÁLASZ: — Érdekes, hogy a gazdasági szervezettől kissé eltérően, a tűzrendészet területén feszesebb a kapcsolat a tröszt és a vállalatok között. A tröszt tűzrendésze szinte parancsnoka az iparág területén működő tűzoltóegységeknek. Gyáregységeinknél, és ezt érdekes számnak tartom, 46 fő, kétéves tanfolyamot végzett tűzrendészeti vezető dolgozik. A különösen veszélyes, speciális munkaterületeken, a robbanóveszélyes tüzelőberendezéseket használó vagy külső kémiai anyagokkal dolgozó üzemrészeket értem ez alatt, külön egy 500 főt meghaladó tűzrendészeti felelősi gárda ügyel a rendre, biztonságra. Ezt az apparátust egészítik ki azután a már említett társadalmi aktívák százai. Az a célunk, hogy minden üzemrészben, de különösen ott, ahol gyerekek vagy idősebb munkások dolgoznak nagy számban, elegendő és megfelelően képzett dolgozónk legyen. Egyszóval arra törekszünk, hogy minél több olyan dolgozónk legyen, akikre baj esetén mindig számíthatunk. Megjegyzem még, hogy tűzrendészeti bizottságaink intézkedésre jogosultak, s ha a szükség úgy kívánja, vezetőink is szigorúan felelősségre vonják a tűzrendészeti szabályok ellen vétőket.

— Az is ide kívánczik, ha egyetlen mondattal is, hogy a területi versenyek mellett már műhelyek és üzemrészek öntevékenyen is versengenek egymással. Kezdeményezéseiket szívesen vesszük, támogatjuk, mert mind többen lesznek olyanok, akik adott esetben tudják, hogy mit kell tenniük.

KÉRDÉS: — Mi a véleménye a tűzrendészeti szervek iparágat illető tevékenységéről, a kölcsönös munkakapcsolatról; az mennyiben járul hozzá nehézségeik áthidalásához, termelési terveik sikeres teljesítéséhez?

VÁLASZ: — Most már évek óta rendkívül gyümölcsöző kapcsolatunk van a tűzrendészet területi és központi szerveivel. Nem tekintjük felesleges zaklatásnak, ha megkeresnek bennünket, sőt magunk hívjuk tervezéseknél vagy a különböző üzemintézkedések előtt az illetékes fórumok képviselőit. Ma már minden vezetőnk látja azt a nagy előnyt, ami ebből az együttműködésből származik.

— Azt is szeretném hangsúlyozni, hogy a tűzrendészeti hatóságok is látják, és megértik erőfeszítéseinket, törekvéseinket. A bizalom jelét éreztük például olyan esetekben, amikor a műszaki feltételek már adva voltak, s a szabályozás, könnyítés a termelés érdekeit szolgálta. Hogy ez mennyire így van, hadd bizonyítsam két igen jellemző ténnyel, ami egyben arra is konkrét válasz, hogy a tűzrendészeti hatóság mennyiben járul hozzá gondjaink enyhítéséhez, terveink teljesítéséhez. A faltól falig tárolás engedélyezésével a konzervraktárakban egymagában 20—25 millió raktárbővítést takarítottunk meg, és hogy mindez egyáltalán nem ment a biztonság rovására, azt az elmúlt két év bizonyítja legjobban. Hasonlóan, a göngyölegtarolásnál kapott engedély is sok négyzetméter területünket szabadította fel, és nyugodt lelkiismerettel állíthatom, hogy a gazdaságos felhasználás mellett ez is csak még fokozta a rendet. Úgy vélem, ezek a tények önmagukban is sokatmondók, s nekem igazán nem kell különösebben bizonygatnom kapcsolataink pozitív voltát.

A TÜZOLTÓSÁGOK társadalmi megbecsüléséért

Írta:
DR. HETESY GYÖRGY,
a pécsi
járás tanács
vb-titkára

A TESTÜLETI VEZETŐSÉGEK újjáavasztásának megtörténte után is társadalmi és állami szerveink egyik időszerű, állandó feladata maradt, hogy a gazdasági irányítás reformjának szellemében tovább erősítsék önkéntes tűzoltóságaink szervezetét, és szilárdítsák társadalmi bázisát.

A tanácsok és szerveik, a jogszabályok rendelkezései alapján, jelentős tűzrendészeti igazgatási feladatokat látnak el. Az illetékes tűzrendészeti hatósággal egyetértésben gondoskodnak működési területükön a tűzrendészet fejlesztéséről, megszervezik az önkéntes tűzoltóságot, és biztosítják annak működési feltételeit.

Az önkéntes tűzoltóságok hagyományos munkája közhasznú. Azt szabad idejük egy részében végzik, s ezért nem kapnak, de nem is várnak ellenszolgáltatást. Tevékenységük abból a felismerésből fakad, amelynek alapján kötelességüknek tartják, hogy megelőző és mentő szolgálattal védelmezzék a tűzvészől a népköztársaság gazdaságait és intézményeit, az állampolgárok életét és javait, továbbá az egyéb káreseteknél is közreműködjenek.

Az évenkénti ugyancsak hagyományos járási tűzoltóversenyek méltó seregszemléi a tűzvédelemre való felkészülésnek. Ezzel összefüggésben különösen jelentős az a fejlődés, amely a tűzoltóságok felszabadulás utáni vezetésében, felszereltségében és működésének hatékonyságában bekövetkezett. Felbecsülhetetlen az a társadalmi érték, amelyet működésükkel több mint két évtized alatt megóvtak.

A szép eredmények mellett lényeges és e munkától el nem választható feladat az önkéntes tűzoltóságok társadalmi megbecsülése és kulturális igényeinek kielégítése.

Az önkéntes tűzoltóságok a legkisebb községekben is jól szervezett erőt képviselnek, s a testület tagjaira nemcsak a tűzvédelemben, de egyes társadalmi szükségletek kielégítésében, feladatok elvégzésében is számíthat a település lakossága. Az állami és gazdasági szervek sem nélkülözhetik tanácsaikat, javaslataikat a különböző tervek összeállításánál, a közösségi feladatok szervezésénél. A tűzoltóságok közösségi munkája indokoltá teszi, hogy a megbecsülés számos lehetőségét a tanács szervek még fokozottabban felismerjék, s a jövőben annak kielégítéséről szélesebb területen gondoskodjanak.

A TÁRSADALMI MEGBECSÜLÉS kimeríthetetlen lehetőségei közül csupán olyan két fontos területre szeretném összpontosítani a figyelmet, mint

— az önkéntes tűzoltóságok munkájának továbbfejlesztése és elismerése,

— a tűzoltótestületek kulturális igényeinek kielégítése.

A gazdaságirányítási rendszer reformjának összefüggései így: a vezetési demokratizmusának erősítése, az egyéni kezdeményezés kibontakozása, az önállóbb, színvonalasabb munka végzése stb. változatos lehetőségeket biztosítanak a tűzoltóságok munkájának továbbfejlesztésére és elismerésére. A helyi feladatok kijelölésénél, a társadalmi és gazdasági fejlődést figyelembe véve, elsősorban a termelést meghatározó gazdasági tevékenységet és a lakosság életkörülményeit kell reflektorfénybe helyezni. E körülmények a tanács munkája igényesebb végzését és a tűzoltóságok korszerűbb működését követelik meg. Ebben a vonatkozásban a tűzrendészeti szervek munkájának mindennapi gyakorlatában állandóan keresni kell az újat és megfontolt, átfogó intézkedésekkel javítani és fejleszteni kell a tűzrendészeti tevékenységet. Az iparban és mezőgazdaságban alkalmazott gépek száma évről évre nő. Mindez és a gépesített termelési folyamatok, továbbá az elektromosság és a tűzveszélyes folyadékok felhasználása új meg új ismeretek elsajátítását követeli meg tőlük.

A lakóházakban gyors ütemben növekszik a háztartási gépek és eszközök száma, s ezek szabálytalan használat esetén tűz okozói lehetnek. Ezért is indokolt, hogy kiegészítésre kerüljenek a tűzoltóságok megfelelő számú helybenlakó személyekkel, tsz-tagokkal, üzemi dolgozókkal, fiatalokkal, és továbbképzésük összhangban legyen a tűzrendészeti követelményekkel.

A SZAKMAI FEJLŐDÉS ERDEKÉBEN a tanácsoknak egyre korszerűbb feltételeket kell biztosítani és a célok egységét elősegítő együttműködés társadalmi feltételeit kialakítani. Arra kell törekedni, hogy az elvek, szándékok, törekvések egységes irányban hassanak és olyan erővé váljanak, amelyre társadalmunk mindig számíthat.

E gondolatok realizálását igazolja a megyénkben tavaly indí-

tott versenymozgalom eredményessége. De még ennél is több bizonyít az a körülmény, hogy az idén már „felső” kezdemény nélkül — a községi tűzoltótestületek maguk kezdeményezték versenymozgalmat. A járási tanácsok — több vb-titkárral együtt beszélgetésből tudom ezt — felkarolták, továbbfejlesztették, ill. egységbe foglalták a helyi akciókat. A pécsi járásban is részlet kimunkáltuk az ez évi versenymozgalom lebonyolítását, ami a ban olyan széles téma, amely külön feldolgozást érdemelne.

Mint kiemeltém, az a lényeges a testületek munkájánál, a szándékok, törekvések és elvek egysége érvényesüljön a korlatban. Ehhez persze a tanácsok figyelmes és a szubjektív feltételeket is gondosan áttekintő munkájára van szükség. Tevékenységben a tűzoltóság tagjainak érezniük kell a társadalmi megbecsülését, sokoldalú gondoskodását, a közösség érdekei végett önzetlen munkájuk elismerését.

A társadalmi megbecsülését fejezi ki többek között az, hogy a tűzoltóparancsnokot a tanács végrehajtott bizottsági rendszeresen bevonják a közélet fontosabb ügyeinek intézésébe meghívják a társadalmi rendezvényekre, és részére helyet biztosítanak. Véleményét, elgondolásait kéri a különböző tervek szítésénél, végrehajtásánál és igénylik szakmai jellegű javaslatokat. Vezetői munkáját értékelik és előléptetésre, jutalmazásra, kitüntetésre stb. terjesztik elő.

Az is a társadalmi elismerés szép példája, hogy egyre helyen tanácstaggá választják, és ezzel az államhatalom szerveinek képviselőjévé, aktív részesevé teszik.

A SZÁMOS FORMA KÖZÜL ki kell emelni a kulturális igények kielégítéséről való gondoskodást, amelynek egyik legmasabb kerete a klubmunka. Ebben a szakmai érdeklődés a tájékoztatói igények jól összekapcsolhatók az ismeretterjesztéssel és a szórakozás lehetőségeivel.

A testületek társadalmi vezetősége — akár önálló, akár klubmunka részkérdését képező — tevékenységében nélkülözhetetlen, hogy figyelmes felmérés alapján, a tagok véleménye figyelembevételével tervezze meg klubprogramját. Szükséges, a terv keretében az ismeretterjesztés, az oktatás és szórakozás helyes arányai érvényesüljenek. A tűzoltóság szakmai munkáját érintő előadások, filmvetítések, beszámolók, dia-, illetve mozgófilmek vetítése, élménybeszámolók, könyvismertetések, ismertető terjesztés mellett — irodalmi estek, zenei, próza szórakoztató műsorok is bemutatásra kerüljenek.

Ahol a folyamatos klubfoglalkozásnak helyi akadályai vannak, ott legalább egy- vagy kéthavonta tűzoltószervezeti nap tartása célszerű. Helyes, ha a klubfoglalkozások rendezéséhez a népművelési szervek szakmai segítségét és közreműködését kéri.

A klubfoglalkozások mellett a kiegészítő szórakozást szolgáló a különböző jól megválasztott társasjátékok, amelyekkel klubok felszerelése kiegészíthető lenne.

Ma már egyre szélesebb körben érvényesül az a helyes szemlélet, hogy a játék legalább olyan fontos kulturális tevékenység, mint az ismeretterjesztés vagy az oktatás. Közismert, hogy a játék nemcsak termék, nemcsak áru, hanem pedagógiai eszköz, s közül is egyike a legjobbaknak. Már a gyermekkorban a játék jellem kialakítását segítheti, vagy éretnéket csíráztathat ki. Érdemes, hogy a testületek vezetőségei részére tanácsaink — a működésükkel, anyagi támogatásukkal — megteremtésük az az új változatos helyi társadalmi és kulturális lehetőségeket, amelyek jól egészítik ki a tűzoltóságok közösségi munkáját.

Rövid írásomban — a társadalmi igényekkel összhangban — az önkéntes tűzoltóságok munkájának elismerését és korszerűbb fejlesztését célzó társadalmi és kulturális feladatok néhányát igyekeztem felvázolni.

AZ ÖNKÉNTES TÜZOLTÓTESTÜLETEK eredményes munkájára nagyrészt attól függ, hogy mennyiben erősödik szervezésük, fejlődik tűzoltói megelőző és kárelhárító tevékenységük színvonala, politikai aktivitása a társadalmi életben és áldozatvállalása a közösségi munkában. E célok megvalósításához csak fokozottabb társadalmi megbecsülésük, hanem az éretnébb működéshez személyi és tárgyi feltételek biztosítása szükséges, amelyhez a helyi párt- társadalmi, állami, szövetségi és egyéb szervek összehangolt segítő közreműködése nélkülözhetetlen.



Az évek folyamán Veszprém és Fejér megyékben is kialakult a nyári tűzvédelem pontos menetrendje. Az intézkedések ezúttal is időben megtörténtek, s mindkét megyében több százán fáradoztak, hogy az emberek és a gépek valóban felkészülten kezdjék meg a betakarítást.

Az ellenőrzések száma idén sem volt kevesebb a tavalyinál, és a két megyei újságban talán soha nem közölték annyi figyelmeztetést meg felhívást, mint éppen ebben az esztendőben. Mégis, akárcsak az ország sok más vidékén, a két megyében is régóta volt annyi tüzeset, mint június végén, július elején. Hogy miért, erre kerestünk választ riportutunk során.

VESZPRÉM MEGYE

A legöregebb tűzoltók sem emlékeznek rá, mikor volt utoljára ilyen tüzes nyárunk. Némelyik egységet olykor naponta nyolcszor-kilencszer is riasztották, még-hozzá nem csupán gabona- és avarégekhez, hanem erdőtüzekhez is, amire ilyen tájban sok-sok éve nem volt példa.

A megyei parancsnokság törzse teljes „harckészültségben” volt ezekben a hetekben. Megszervezték, hogy szükség esetén minden tagját szabad napján vagy szabad idejében is gyorsan megtalálhassák. A műszakiakat és a műhelyeseket gyakran késő este is szolgálati helyükre szólította a kötelesség, hiszen nagy feladatot rótt rájuk a rendkívül erős igénybevételnek kitett szerek és felszerelések működőképességének biztosítása.

Az egységek URH-berendezései is szüntelenül vételemkész állapotban voltak, segítségük nélkül aligha bonyolíthaták volna le a szokatlanul nagy vonulási forgalmat.

Hogy milyen okokból izasztották meg annyiszor a megyei egységeket, azt jól jellemzi a veszprémvársányi tüzeset is,

amikor egyetlen ember felelőtlensége sok száz másiktól nem mindennapi erőfeszítést követelt, hogy legalább a még menthető mentsek meg.

Történt ugyanis, hogy egy Horváth Lajos nevű fiatalember burgonyabogarakat szedgetett egy jókora búzatábla közelében levő krumpliföldön. Befejezván a vadászatot, rágyújtott egy cigarettára, s a csíkket az avar közé dobta. Hamarosan fellobbantottak a lángok. Amikor észrevette, már a búzatábla felé kigyóztak. A megrémült fiatalember faággal kísérte meg az oltást, ekkor már persze eredménytelenül.

Szerencsére volt annyi becsület benne, hogy elszaladt tüzet jelezni. Mire a közeli téglagyárba ért, már alig lélegzett. Csak nagy nehezen tudta kinyögni, hogy hol ég a bizonyos tábla.

Amikor Várszegi Márton vb-elnököt értesítették, sorjában riasztotta a helyi meg a környékbeli tűzoltókat, tsz-dolgozókat.

A rendkívül erős szélben szinte emberfeletti munkát végzett a gyorsan helyszínre érkezett népes csapat. A termés nagy részét a segítségre siető erőgépek közremű-

ködésével megmentették, de mintegy húsz hold így is leégett.

Most a járási rendőrkapitányság foglalkozik az ügygel. A tettes lelkiileg teljesen összeomlott. Emberileg sajnálják, könnyelműségéért azonban fizetnie kell, mert hiszen csaknem hatvanezer forint kárt okozott.

Alig hagyjuk el Zircet, lángokat és füstöt pillantunk meg a vasútvonal mellett. Csak néhány perccel ezelőtt haladt itt el egy tehervonat... A töltés felett bokrok égnek, a lángnyelvek már a fákat nyaldos-sák.

A vasúti őrbődében szolgálatot teljesítő Kálmán János gyakorlott mozdulatokkal irányítja az oltást. Vödörrel, kannákkal, lapátokkal felszerelt eplényi lakosok segítenek neki; a töltés melletti egészségomok szerint is sokadik alkalommal. Ez egy ún. kárnélküli eset volt, de ha néhány perccel késnek, súlyos veszteség érte volna a szomszédos erdőseget...

A tapolcai önkéntesek vonulási naplója is majdnem betelt, pedig még csak július 9-e volt látogatásunkkor. Negyvennél többször nyújtottak segítséget, munkaszüneti napokon állandó készütséget tartanak. Parancsnokuk, Starcsevics Lajos a közel-múltban több százézer értéket mentett meg. Akkor még nem egészen tisztázott okokból tűz keletkezett a város határában levő egyik gabonaföldnél.

Starcsevics elvtárs civilben tüzetvezető és így e minőségben is jól tudja, hogy az idő pénz. Ezért még azt a néhány röpké perccel sem várta meg, amíg a testület vonulógységét riaszthatja. Leállított egy arra haladó gépkocsit, a vezetőt a fecskendő volánjához ültette, aztán két munkatársával valamint két helybeli lakossal



„Pedig becsülletes, dolgozó embernek ismerik Horváth Lajost!” – mondotta József r. hdgy., a zirci járási kapitányság nyomozója. Mellette balról Válint Ottó r. főm., jobbról Várszegi Márton bakony-szentiaziói tanácselnök

Kálmán János a sokadik tűzoltós közben





Hegedűs József pákozdi tanácstitkár

kivonult a kárhelyre. Egy sugarat szerel-
tetett, kirendelte az öntözőkocsit, és így
csak a tábla melletti avar égett meg, a
kilencven holdnyi búza- és zabtáblát nem
érte károsodás.

Puskás Sándor őrgy., a keszthelyi városi
és járási parancsnok már kora tavasszal
tüzelési és szemétegetési tilalmát rendelt
el, s ennek megtartását a rendőri szervek
is fokozottan ellenőrizték. Gondatlan em-
berek azonban ezen a vidéken is szép
számmal akadnak, kivált nyáron, amikor
sok ezernyi kiránduló keresi fel a környé-
ket.

Igy történt a következő két eset is:

A **DÉDÁSZ** kapcsolóállomásáról jelezték,
hogy a város szélén kigyulladt az avar az
árokpartnál, és a tűz veszélyezteti a szom-
szédos roztáblát. Az egység feckendői
tüzet oltottak éppen, és Puskás elvtárs
a megyei vendéglátóipari vállalat egyik
fagylaltos kocsijával vonult ki. Ez szeren-
csére vizet is szállított, s így — bár majd-
nem az utolsó pillanatban — sikerült meg-
fékezni a lángok terjedését.

A szemtanúk állítása szerint legalább 15
gépkocsi robogott el a színhely mellett,
anélkül, hogy a tüzet a legcsekélyebb fi-
gyelemben részesítették volna...

A másik eset hasonló veszélyekkel fe-
nyeztetett Zalaváron. Itt viszont 10 ciga-
rettacskit találtak az avarégés közvetlen
közelében. De jó lenne, ha minél többen
akadnának olyanok, akik feljegyeznének
néhány rendszámot!...

A harmadik tűz színhelye Várvölgy
község volt. Negatív hőse pedig **Szőke Ist-
ván** kombájnvezető, akit már sokszor kiok-
tattak a tűzvédelmi rendszabályokra.

Erősen szürkült, amikor a tarlón meg-
állt a gépével. A tápszivattyúnak volt va-
lami hibája. Amikor jobban megnézte, ki-
derült, hogy kiesett az egyik csavar. Gyü-
fát gyújtott. A magas tarló mellett jókora
búzatábla volt...

Hogy mégsem keletkezett komolyabb
kár, az csak szerencsés körülményeknek
tulajdonítható. A közvetlen közelben dol-
gozott ugyanis **Jakócs Imre** helybeli tűz-
oltóparancsnok. Odaszaladt egy kézioltó-
val, majd amikor az övét is meg a kom-
bájnét is kisütötték, és a tűz még mindig
égett, egy arra haladó teherautóról sze-
retek egy harmadikat. Azzal végleg el-
fojtották a lángokat.

Az erőgép a káresetet követő napon is
a tűz színhelyének közelében dolgozott.
Csak éppen másik kombájnjos vezette,
mert Szőke István a történetek után „ki-
porult”. Ha összeszedi magát, talán vásá-
ról majd egy elemlámpát...

Míg két éve alig 200 ezer, tavaly pedig
csupán 15 ezer forint volt a mezőgazdasági
tűzkár, addig az első félév lezárásakor már
1,2 milliónál tartottak. És akárcsak a szom-
széd megyében, itt sem írhatták mindent
a hosszan tartó kánikula számlájára. Csep-
pet sem vigasz tehát, hogy csaknem min-
den káresetnél jóval több értéket mentet-
tek meg az említett összegnél.

Mezőkomáromban például azért égett le
2,5 hold termése, mert a tsz egyik traktó-
rosa, **Bajomi László** minden óvintézkedést
mellőzve tarlót égetett, állítása szerint a
főagronómus utasítására...

A pálpusztai ÁG nándorpusztai területén
viszont két kisfiú okozott tetemes kárt.
Azzal kezdődött, hogy galamb repült be a
házuk kemencéjébe, meg akarták fogni, de
elrepült. A gyufát viszont megtalálták. Az
egyik gyereknek volt egy kis dohánya, s
egy lavórral meg egy teknővel felszerelve

jártunk utána. Sok bajt megelőzhetné:
azonban, ha több olyan gondolkodású
nőtt akadna, mint **Tömör Sándor**
ftórm. Az utcán pillantotta meg ifj. Cs.
egy helybeli önkéntes kisfiát, amint vi-
fújta a füstöt.

Tömör elvtárs megszólította a gyere-
ket alaposan kikérdezte, majd lefoglalta
„bűnjeleket”, és egy borítékba tette.
Után értesítette a fiú édesapját, s remé-
li, hogy a beszélgetés eredményeként ő
bekapcsolódik majd hasonló akciókba.

„Minden rendben, csak a torka vé-
— állapították meg a tűzvizsgálattal,
után a mezőszilasi Mezőföld Tsz n
tüzet okozott kombájnját szemügre
ték. A szikrafogó a helyén volt, de a
pufogócsőben vastag koromszemcsék é-
lenedtek.

Az történet, hogy ellentétben a keze-



Puskás őrgy. keszthelyi városi és járási parancsnok meghallgatja a várvölgyi tüzeset tanult...

bementek a sűrű búzatáblába. A dohányt
papírba sodorták, rágyújtottak, majd köhé-
cselve pöfékelni kezdtek. Az egyik fiú
édesanyja keresni kezdte őket. Amikor
meghallották a kiáltozását, eldobták a ci-
garettájukat, és leborították a kisteknővel.

Nem sokkal később fellobbantak a lán-
gok. Óránként 55 kilométeres szél fúj, s
ha a közelben dolgozók nem sietnek nagy
erővel segítségre, akkor mind a 144 hold
termés légh. 45 holdat így sem tudtak
megmenteni a lángok pusztításától...

Hogy a környékbellek milyen tanulságo-
kat vontak le a történetekből, annak nem

utasítással, munkába állítás előtt 60
nál jóval kevesebb próbajáratot vége-
tek a géppel, utána pedig nem tisztít-
meg kellő gonddal a kipufogót m
szikrafogót.

A beavatóegységek és a segít-
siető dolgozók itt is 77 holdat ment-
meg a 97-ből, ez azonban nem csup
szerencsén múltott.

A sárbogárdi járás több nagy gaz-
gában ugyanis aratás idején tartalé-
levő orógépeket, ekéket helyeznek ké-
létbe a táblák közelében, hogy baj e
gyorsan elvégezhessek a védekezésé-
is legjobban bevált körülszántást.

Átközdön évek óta nem volt tűz, és a sülkületében sem szakadt meg ez a szép szövet. (Persze ez sem kizárólag a jó megelőzés érdeme, mert hiszen itt sem állnak mindenki mellé egy-egy tűzoltó.) Itt azonban olyan tekintélyes vezetők segítik a tevékenységében is a Szabó József parancsnok irányította testületet, mint Schusztér Vilmos vb-elnök, Hegedűs József tanácsstítkár, és a helyi tűzrendészeti bizottság többi tagjai, köztük a közéleti párttitkár meg az iskolaigazgató.

Nem üléseznek gyakran, csak a soron következő feladatokat tárgyalják meg közösen. Után amikor a bizottság valamelyik tagjának dolga akad valahol, menetközben a rendészeti szabályok végrehajtásáról is egyeztetnek. Rájöttek, hogy felesleges töltés, ha négyen-öten ellenőriznek, mert ha az illető jártas, és alapos, akkor magára is észreveheti a szabálytalanságot. A látottakról persze kölcsönösen beszélik meg egymást.

Az intézkedésükre a helyi boltokban nem figyelik ki gyufával a gyerekeket. Jól látják, hogy ezzel még nem előzték meg az ilyen tüzeket. Csupán a lehetőségek keretében küszöbölték ki. Úgy vélik azonban, hogy minél több ilyen látszólag apró tettel elérhető valami. A tapasztalatok eddigiekét igazolták. A vb-titkár szerint a legfontosabbként igen üdvös lenne, ha a postánál minél többen így gondolkodnának.

A július 11-én például avartűz támadt a sárvényeken, s jó negyed órát kellett várni a tűzoltókra, mire a fehérvári központban felhívta a kagylót. Előzőleg éppen ellenőrizte a vonalat, s nem beszélt mással...

Az idei nyár Fejérvényben is többszörösen támadt a tüzek az egységeket. Az egymást követő vonulások között erőfeszítést követeltek a nemegyszer árnyékokban is 35 fenn felelő hőségben.

A tűzrendészek, a patronálók, rendszeres munkájuk mellett temérdek külön feladattal is kaptak, mivel itt sem automatikusan mentek pl. a mozdonyokra okozta tüzek miatt július első napjaiban... Sok ezer kilométer tettek meg kerékpáron, motoron, és gyalog, s nemritkán patakokban átkeltek a veríték róluk.

A megbízásoknak ki-ki becsülettel eleget is tett, viszont egy kicsit sóváran néztek a rövid ujjú ingblúzban és könnyű sárvényben szolgálatot teljesítő rendészeket. Nem irigyelték őket, hiszen jól látják, hogy a tervtestület beosztottjai közül a zöme állandó területi szolgálatot lát el.

Am azért talán nem egészen alaptalanul mondták fel itt is, ott is, hogy a lehetőségek arányában nálunk is rendszeresíthetnénk hasonlóan könnyebb öltözetet. És egy másik ehhez kapcsolódó régebbi gondolat is tolmácsoljunk: a motorkerékpáros tűzrendészek, kirendeltségi beosztottak, más utasítás hiányában, még ideiglenesen sem igen tudták, hogyan helyezték a sárvény sapkát, hogy az ne ütközzön a KRESZ előírásaiba, viszont a sapka egyenruhás testület tagjához méltó állapotban maradjon meg...

Gárdonyi—ozváry

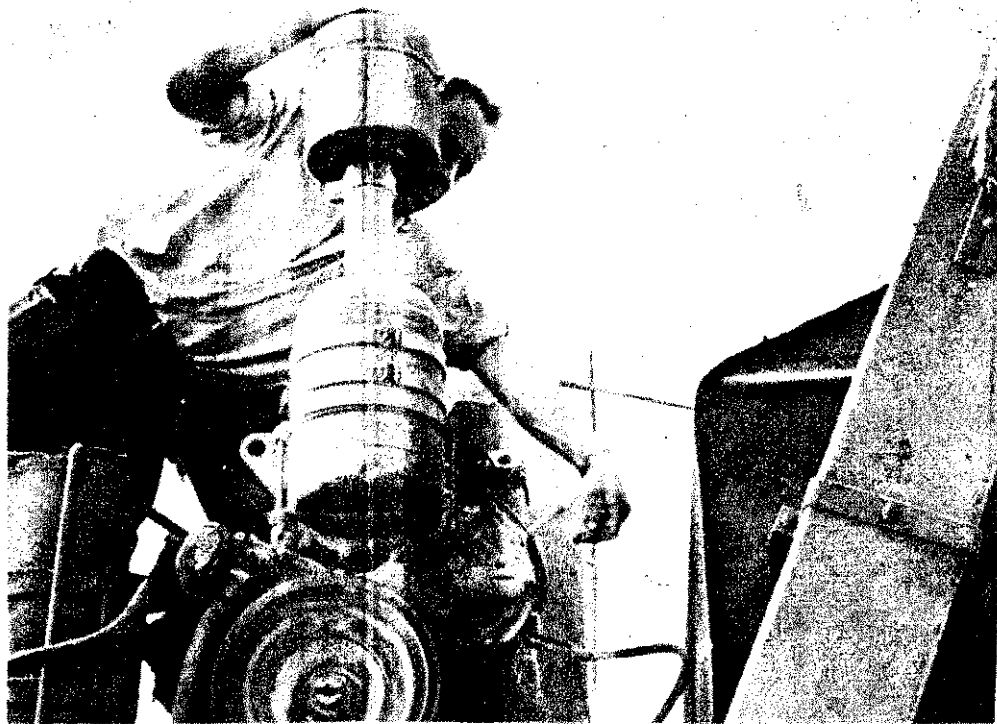

... Jakócs Imre parancsnok megmutatja, hol gyűjtött gyufát a kombájnvezető

Lent: Szalai főrm. sárvényi kirendelt erőgéppellenőrzésen Rétság határában





Mire ezek a sorok megjelennek, már eldőlt a nagy kérdés: melyik lesz az a mintegy hetvenöt raj, amelyik kategóriájában megküzdhet az országos bajnok büszke címéért.

Riportkészítésünk idején még ötszáznál több csapat volt esélyes erre. Közülük látogattunk meg négyet, hogy beszélhassunk róla: mi mindennel foglalatoskodtak a megyei verseny utáni és az országrészi találkozó előtti várakozással teli napokban.

Szepetneken nem titkolják

A Nagykánizsa tőszomszédságában levő takaros községben sok évtizedesek a tűzoltóhagyományok. Egykori feljegyzések szerint már 1879-ben egyenruhát kaptak az itteni önkéntes testület tagjai.

Az unokák és dédunokák sok sikerrel gyarapították az idestova évszázados hagyományokat. Az elmúlt tíz esztendőben csaknem minden járási vagy megyei találkozón a legjobbak között végeztek. Legutóbb már megcsillant előttük a döntőbe jutás reménye, de az országrészi szint legyőzték őket.

— Nem titkoljuk, most sokkal jobban szeretnénk szerepelni, mint akkor, ezért nem is sajnáljuk a fáradságot, a fiúk jóformán minden este gyakorlatoznak. Hogy a stafétával se legyen baj, fabrikáltunk nekik egy gerendát — halljuk Földesi György parancsnoktól.

— A jó stafétázásnak a megyei találkozón is sok hasznát vehettük — veszi át a szót Schnemann János rajparancsnok. Egy kicsit idegesek voltak a fiúk, ezért csak 81 mp-re sikerült a szerelés, és hibapontok is becsúsztak. Már-már úgy látszott, a régi rivális söjtöriek megelőzték bennünket. A sikeres staféta azonban sokat lendített a csapat helyzetén.

Nagy József tanácselnök is ott

rült a szerelés, és hibapontok is becsúsztak. Már-már úgy látszott, a régi rivális söjtöriek megelőzték bennünket. A sikeres staféta azonban sokat lendített a csapat helyzetén.

Yakorlatozás után beültek egy kis tévészésre. A szertárat jelentős tanácsi hozzájárulással és mintegy 55 ezer forint értékű társadalmi munkával nemcsak kibővítették, hanem valósággal újjá is építették. Az idős parancsnok, aki asztalosmester, egymaga huszoneezer forint értékű munkákat végzett.

— Mi is reménykedünk a továbbjutásban, mondták a fiúk. Most jól együtt van a csapat és azazal az érzéssel szeretnénk pályára lépni, hogy a mi rajunk a legnyugodtabb, mert ez másodperceket jelent.

A túlnyomórészt 20 év körüli fiatalokból álló gárda most főként a nagy találkozóra összpontosít, de a testület nyári feladatai alól sem kért felmentést. Jó néhányan a betakarítás ellenőrzésében is segítőkészek.

Egy áruház — két rajjal!

A szombathelyi laktanyaudvaron pillantottuk meg a kis csapat tagjait. Katonásan sorakoztak a tűzcsap meg az állványcső

— Ezen a héten kedv csütörtökön reggel mi edmesítették —, hétfőn, pénteken pedig a lányok, héten cserélünk. Hogy m látásaink? Hát az is megvan, hogy továbbjutunk, ilyen tétre menő ese könnyen felborulhat a p ma. Szép lenne azonban lányok is jól szerepelni!

Vészesen közelgett az ideje, ezért az áruházba tattuk a beszélgetést. E san kiderült, hogy a ket nokság korántsem val kirakati díszbe az itteni delmi munkának. Elég zsúfoltság, de a körülmé lenére szép rendet tartai Spitz László igazgató, a lyi József párttitkár, a rendészeti felelős is anélkül, hogy erre bárk telezte volna őket, az : tűzrendészeti ismeretek vizsgáztatták az áruház dolgozóit. Aki nem fel annak ismételnie kellett. vül egy itteninél biztons helyen valamennyi alka nak gyakorlatban kelle

KÉT VERSENY KÖZÖTT

van minden gyakorlaton. Stopperórával ellenőrzi a szerelési időket. A várható ellenfelek teljesítményeit is alaposan ismeri, és így látja az esélyeket:

— Idehaza már sorozatban is 45—47 mp-re sikerült a szerelés. Hogyha állandósítani tudják ezt a formát a fiúk, akkor beleszámítva a tét okozta idegességet is, nem lehet reménytelen a helyzetük. Mindenesetre úgy érzem, 50 mp-en aluli szerelés szükséges a döntőbe jutáshoz, persze, hibapont nélkül.

A csapat tagjaival a testület klubszobájában találkoztunk.

mellett, és olyan lelkesedéssel gyakorlatoztak, mintha a soron levő szereléstől függne a bajnokság sorsa. Pedig ezúttal senki sem ellenőrizte őket; saját maguknak adták ki a vezényszót.

— Szabadságon van a rajparancsnokunk — újságolták a rövid szünetben —, s így most mi magunk helyettesítjük.

Megtudtuk: a Szombathelyi Centrum Áruházát képviselik majd az országrészin, méghozzá nem is egyedül, mert ezt a jogot a leány csapat is kiharcolta, szintén az osztottsugar-szerelés kategóriájában.

nyítania, hogy ismeri a tók használatát.

Az igazgató is gyakorlója az előkészületi fog soknak, és érthető okok az eddig elért sikerrel elégedett.

— Egy esetleges döntás nagy élmény lenne anyiuinknak — mond Áruházunk kollektívája korábbi két találkozón sen szurkoló a két rajna gyei bajnokság megnyer külön is felköszöntötték

— Természetesen aki esünk kétségbe, hogy!



A szombathelyi Centrum Áruház férfi raja és néhányan az ugyancsak országrészi készülő női csapatból a tűzrendészeti előadóval (balról a második) és az igazgatóval



Taktikai megbeszélés Alsópáhokon, amíg a többiek megérkeznek

nak valóra a merészebb ter-
nk, mert a rendszeres tűz-
foglalkozások így is igen jó
ással voltak a túlnyomórészt
szen fiatal fiúkra, lányokra.
munkájukra sincs kifogás,
adnak olyanok köztük, akik
kmunkás bizonyítvány mellé
technikusi oklevél megszerzé-
e is törekednek.

- Mi rendszerint régi alkal-
zottainkkal töltjük be a meg-
sedett vezetői tisztségeket, és
ndkét raj tagjai között szép
mmal vannak olyanok, akik
vel eséllyel pályázhatnak er-
és ez esetben ugyancsak
n lesz hátrány, hogy tűzren-
szetileg sem alapfokúak az is-
reteik.

- Reméljük, a nagy igyeko-
nek lesz is eredménye — tette
zzá Mihályi elvtárs —, mert a
mbathelyi parancsnokság ré-
ről Erdős fhdgy. és Séra hdgy.
társak olyan sok segítőkész-
gel foglalkoznak a két rajjal,
gy ezt csak jó teljesítménnyel
lálhatják meg.



Egy asszony hat lány Alsópáhokról

Nem irigyeljük a korábbi meg-
leendő értékelő bizottságokat,
rt az alsópáhoki női raj tag-
akkor is ott lennének az él-
zónyban, ha a tűzoltóverseny
l résztvevőinek szépségver-
nyt rendeznének... Ilyenkor
után nehéz megállnia egy fér-
mbernek, hogy azt figyelje:
ibályosan gurították-e ki a
nőt, s az első részleg segí-
t-e a másodiknak...

Az első két fordulónál azon-
n nem volt szükség arra,
gy e kedves szempárok kérje-
k egy kis elmézését. Ha nem is
orddal, de elég biztosan győz-
c. Pedig nagyon tartottak a
res pénzesgyőriektől és tár-
któl...

A művelődési otthonnál talál-
ztunk velük, s mire az innen
gy ötszáz méterre levő szer-
hoz értünk, már azt is meg-
ítuk, melyikük hol tanul, il-
ve dolgozik, és kinek tartják
g hamarosan az esküvőjét.
t azt is, hogy egyikük, *Hetesi*
a járási második lett a pol-
ri védelmi ki mit tud vetélke-
n. Ők viszont a várható ellen-
ekről kérdezősködtek, mert
y hallották: a szomszédos me-
ékben sok erős női csapat ké-
ll az országérszi megnyerésé-
és ezek között kiváló stafé-
tók is akadnak, márpedig ez
m a legerősebb oldaluk...

A megyei bajnokság után rö-
lke szünetet tartottak, július

közepétől azonban már egyre
erősebb gyakorlatozással készül-
nek, elvégre ilyen nagy lehető-
ség csak négy évben egyszer
adódik, s az ő életükben talán
utoljára, mert a legközelebbi
országos döntőig biztosan mind-
nyájan férjhez mennek. Ámbar
nem kizárt, hogy követik a pa-
rancsnokné, *Németh Józsefné*
példáját, aki szintén tagja volt
a megyei bajnokcsapatnak.

Ezen a nyáron nincs különö-
sebb testületi feladatuk, időn-
ként azonban segítenek kitaka-
rítani a szertárban.

Télen azonban ők is tagjai a
területfelelősi szolgálatnak és
ugyanúgy részt vesznek a fog-
lalkozáson, mint a testület férfi
tagjai.

A közelmúlt években nyert
versenydíjakból egész csinos
vagyonkája van a testületnek,
úgyhogy még a helyi sportkört
is kiegészíthették egy kis támoga-
tással. A legértékesebb díjnak
azonban egy bizonyos okleve-
let tekintenének, de itt is tudják:
milyen rögs út vezet az elnye-
réségig...

Akik ismételni szeretnének

A székesfehérvári IKARUS
lányai egyszer már ott álltak a
dobogó legmagasabb fokán,
méghozzá olyan rangos találko-
zón, mint a KGM országos ver-
senye.

Most lényegében ugyanazok-

kal az ellenfelekkel kell majd
megküzdeniük, és ez legalább
annyira nehezebb lesz, mint
könnyebb...

Eppen ezért a mostani me-
gyei győzelmet követően nem
pihentek meg a babérokon, ha-
nem alaposan megvitatták, hogy
miben kell még sokat javul-
niuk, mert azzal itt is tisztában
vannak, hogy mások is meg-
pályázták a budapesti vonatje-
gyet.

Ekker István, a parancsnokuk
és *Sajtos Sándor* tűzrendészeti
előadó sokat fáradozott velük a
másodpercek lefaragásán, s a
zavartalan készülődést, lehető-
ségei szerint, a vállalat is min-

denben segítette. Még staféta-
pályát is építettek nekik, mivel
ebben a számban a megyei ta-
lálkozón sem jeleskedtek.

Mindezt az őrszobán tudtuk
meg tőlük, ahová egyébként a
női csapat többi tagjai is eljöt-
tek, mert a hangos csak annyit
mondott, hogy a női tűzoltók
jelentkezzenek a szertárnál.

Az ilyen felhívás viszont más-
kor azt jelenti, hogy a segít-
ségüket kérik, mert bár a gyen-
gébb nemhez tartoznak, a Pá-
kozd környéki erdőtüznél és
más alkalmakkor is férfiaknak
is becsületére való módon állták
meg a helyüket.

(g-02)



A székesfehérvári IKARUS többszörös bajnokcsapata

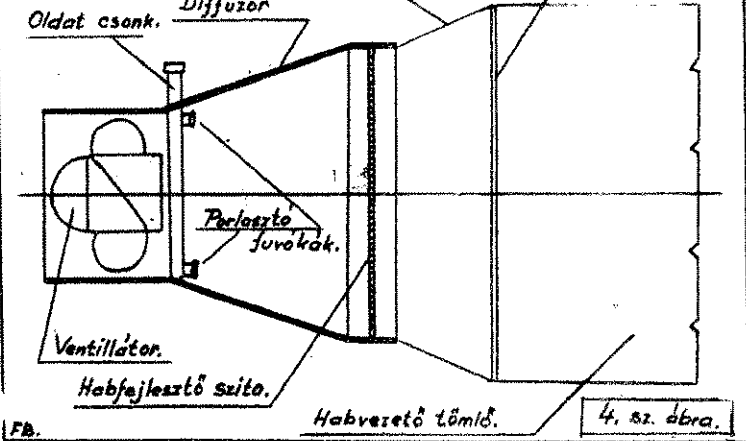

jetunióban kifejlesztett, korszerű kézi habsugárcső megoldását láthatjuk. Különösebb szerkezeti vizsgálat nélkül is megállapítható, hogy ez utóbbi változat szervesen továbbfejleszti a hagyományos léghabsugárcsőket jól bevált rendszerét.

A nyugati oltástechnikai irodalom eleinte nem fejlesztésnek, hanem egy egészen új habfejlesztő rendszernek igyekezett feltüntetni a szovjet megoldást. Ez azonban csak a szerek széles körű tűzoltói alkalmazásáig volt lehetséges. Az 1966-os wiesbadeni tűzoltókonferencia mondotta ki először, hogy tulajdonképpen fejlesztéstről van szó. A nagyteljesítményű ventilátoros léghabfejlesztő szerről (4. sz. ábra)¹⁴ is itt tárgyaltak, s jöellehet az egész konferenciát erre szánták, valójában csak a berendezés leírására szorítkoztak.

A wiesbadeni konferenciát megelőzően jelent meg a Szovjetunióban A. N. ORLOV, V. Cs. REUT és V. V. SZAMSZONOV szerkesztésében egy a nagykiadósági léghab elméletével foglalkozó tudományos munka¹, amelyre az NDK tűzoltósága szakfolyóiratában hívta fel a figyelmet.²

Az NDK Tűzvédelmi Információs és Dokumentációs Irányító Hivatala foglalkozott elsődlegesen a szovjet szerzők munkájával; az új habbaloltási eljárás műszaki kidolgozására munkaközösséget alakítottak. A munkaközösség tanulmányút keretében is megtekintette a tűzkísérleti állomások, valamint a Központi Tudományos Tűzvédelmi Kutató Intézet nagykiadósági habbaloltási kísérleteit, bemutatóit, és közvetlen információkat szerzett e rendszer lényegéről. Az NDK kapcsolatos oltástechnikai aktivitását az is alátámasztja, hogy öt tűzoltófelszerelés-gyára van, amelyek termékei a Szovjetunióban is jól ismertek.

A szovjet szerzők műve felsőfokú, egyetemi szintű Számítástechnikánál, ha szükséges, a felsőbb matematika differencial- és integrálszámításait is igénybe veszik, de ugyanakkor az elvont elmélet

Egy m³ léghab fejlesztéséhez szükséges oldat és habképző anyag.

Habkiadósági	Nehéz hab.						Közép hab.				Könnyű hab.			
	6,5	7	8	10	15	20	50	100	150	200	300	400	500	1000
Oldat literben:	154	143	125	100	66	50	20	10	6,65	5,00	3,33	2,50	2,00	1,00
1% Habképző:	1,84	1,93	1,25	1,00	0,66	0,50	0,20	0,10	0,06	0,05	0,033	0,025	0,02	0,01
1,5% Habképző:	2,31	2,15	1,87	1,50	0,99	0,75	0,30	0,15	0,09	0,075	0,05	0,038	0,03	0,015
2% Habképző:	3,08	2,84	2,50	2,0	1,32	1,0	0,40	0,20	0,12	0,10	0,066	0,05	0,04	0,02
3,5% Habképző:	5,09	5,01	4,37	3,50	2,31	1,75	0,7	0,35	0,21	0,145	0,116	0,075	0,057	0,025
5% Habképző:	7,70	7,16	6,24	5,0	3,30	2,50	1,0	0,5	0,3	0,25	0,166	0,125	0,1	0,05

1. sz. táblázat

kísérletekkel is messzeemenően alátámasztják.

Egy korlátozott terjedelmű írásban lehetetlenség a szerzők terjedelmes munkájának részletes közlése. Eppen csak a számunkra legfontosabb részeket, azok gondolatmenetét és összefoglalását igyekszünk közreadni.

Bár a mű elsősorban a kéziszerrel érintő számításokat ennek ismeretében a ventilátoros változatra vonatkozó változatokat is megkapjuk. A műben igen sok a gyakorlati úttal kapcsolatos megállapítás. Ezeket igyekszünk majd hangsúlyozni. Néhány ismertnek feltételezett törvényt — a könnyebb megértés miatt — úgyszintén tárgyalunk, hogy a szerzők gondolatait — szűkreszabott terjedelem dacára is — hitelesebben tolmácsolhassuk.

(Közbevetőleg igen pozitív eredmény, hogy hazai viszonyban Váradi Béla tűzoltó őrnagy sikeresen és behatóan foglalkozott a szovjet mintájú kéziszer konstrukciójával. E kezdetleges munka és a kísérletek továbbfolytatása és messzebb támogatása szükséges, mert akár a kísérletnél, akár a tűzoltónál nyerik is majd az eredményeket, ezek végeredményben a tűzoltóság ütőképességének fokozására hivatottak.)

Hogy milyen fontos nemzetközi oltástechnikai problémák az univerzális léghabképző anyag alkalmazásában, arról sem jellemzőbb, minthogy a közelmúltban az összes nyugati oltóanyag-gyárak — nyilván a szovjet kezdeményezés hatására — ráálltak az univerzális léghabképző anyag gyártására.

A szovjet kísérletek — összefüggésben a kéziszerrel — 200—400-as habkiadósági tartományba sorolhatók. E határánkenyesen megszabott. Fő korlátozó tényezője az, hogy vízszintesen kell a léghabképzéshez szükséges légáramot biztosítani. A követelmény önmagában mindaddig egyszerűnek látszik, amíg a kívánt légszállítás csak néhányszorosa az oldat mennyiségének (pl. nehéz léghab esetén). Már a 20-szoros légszállítás is konstrukciót kíván, a 200—400-szoros pedig laboratóriumi jellegű berendezést igényel. Erre azért kell felhívni a kísérletezők figyelmét, mert a szemmel való becslégetés csak időhúzás, de komoly eredmény elérésére nem.

Célravezető, ha módszerként az egy köbméter léghab fejlesztéséhez szükséges oldat- és habképzőanyag-mennyiségeket merkedünk meg először — különböző habkiadóság mellett. (lásd táblázat.) A táblázat nagy adathalmaz miatt nehezen vehető ki a megjegyzendő — elsődlegesen gazdasági jelentőségű adatok. A 100 m³ habfejlesztéshez szükséges oldat- és habképzőanyag-mennyiségek adatai — ha kivonatoljuk is — (2. sz. táblázat) beszédesebbek, sőt a táblázat két kiragadott sora — az elsőtől — utolsó is elegendő a szemléltetéshez. Ezek szerint a 6,5%-os adósági nehéz léghabhoz — 100 m³ mennyiséget véve alapul — 15,400 liter oldat kell, amelyben 770 kg léghabképző anyag

100 m³ léghab fejlesztéséhez szükséges oldat és léghabképző anyag.

Habkiadósági	Nehéz léghab.				Közép hab.				Könnyű hab.	
	6,5	10	15	20	50	100	150	200	300	400
Oldat literben:	15,400	10,000	6,600	5,000	2,000	1,000	665	500	333	250
5% Habképző:	770	500	330	250	-	-	-	-	-	-
3,5% Habképző:	-	-	-	-	70	35	21	17,5	-	-
2% Habképző:	-	-	-	-	-	-	-	-	66	50

2. sz. táblázat

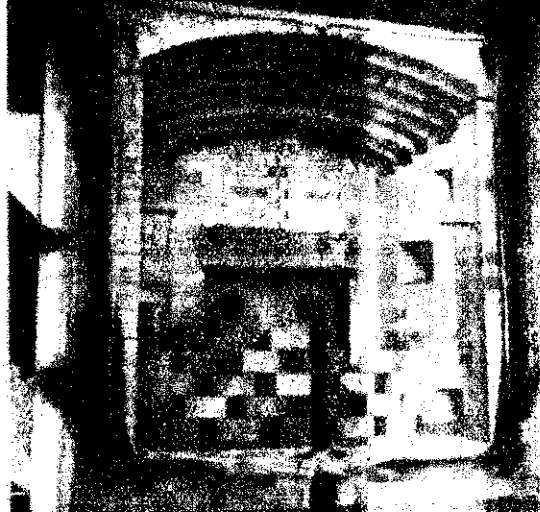

Kemence a függőleges épületszerkezeti elemeken végzendő kísérletekhez, az elem behelyezése előtt

Kemence a tartók és födéme vizsgálatára, mozgó berendezéssel a csavaró igénybevételhez (terheléshez), előkészítés előtt, hátulnézet

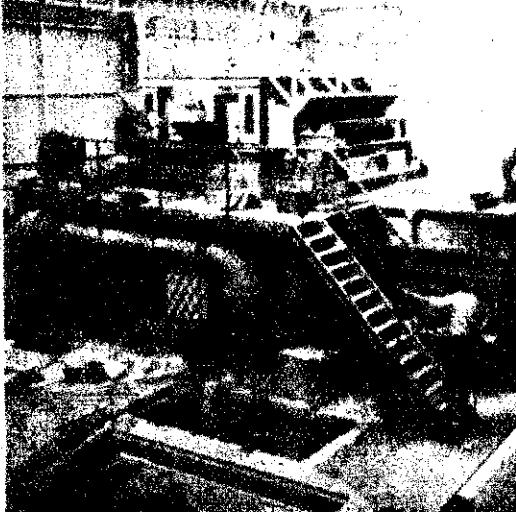

AZ ÉPÍTÉSI ANYAGOK és eljárások igen gyors ütemű fejlődése közismert. Sajnos, meg kell állapítani, hogy a sok új anyag és eljárás alkalmazása, amely más szempontból igen előnyös, a tűzzel szembeni viselkedés tekintetében nem mindig egyértelmű a javulással. Ezért fontos az új építési anyagok és szerkezetek tűzzel való viselkedésének azonnali vizsgálata, hogy az adatok ismeretében megállapíthassák a tűzveszély csökkentése érdekében szükséges követelményeket.

Franciaországban – a szimpózium idején meggyőződhattünk róla – igen nagy energiát fordítanak a kapcsolatos kutatásra. A tanácskozás résztvevőinek bemutatták a francia Építészeti Tudományos és Műszaki Központ építészeti tűzvédelmi laboratóriumát és annak tevékenységét. Az intézmény a francia Építészeti Minisztérium létesítménye, és Párizstól 15 km távolságra, mintegy 100 hektáros területen fekszik. E szerven belül van a Belügyminisztérium polgári védelmi szolgálatának a tűzvédelmi laboratóriuma, amely az építési anyagok és az épületszerkezetek tűz- vagy hő hatására történő viselkedésének vizsgálatával foglalkozik. Vizsgálatokkal a Belügyminisztérium és a Kereskedelmi Tengerészeti Minisztérium egyaránt megbízta őket. A tűzvédelmi kutató laboratóriumnak egy ilyen általános építészeti kutatóintézetbe való beillesztése – a laboratórium vezetőjének az elmondása szerint – számos előnyt rejt magában. Így többek között az egyes épületszerkezeti elemek – pl. a hangszigetelési vizsgálatok útján – a tűzállósági vizsgálatokhoz is felhasználhatók. Ugyanakkor az intézet építési és laboratórium tűzvédelmi szakembereinek együttműködése – a célszerű munka szervezés követekztében – kisebb létszámot is igényel, ami szintén lényeges szempont.

Az éghetőség, a lángrobbanás és a lángterjedés vizsgálatára különböző készülékek állnak rendelkezésre. Az éghető építési anyagokat elektromos sugárzó hatása alá helyezik. A készülék sugárzási intenzitása 3 watt/cm²-enként.

A VIZSGÁLANDÓ ANYAG felületén elért hőmérséklet – az anyag tulajdonságaitól, elsősorban abszorbeáló képességétől függően – 450 C° nagyságrendű. A vizsgálatot követő besorolásnál az anyag külső és belső oldala lángrobbanási idejét, a láng közepes és legnagyobb magasságát, valamint a füstelvezető alján megállapított átlagos hőmérséklet-

Tudományosan, célirányosan

A francia tűzvédelmi laboratórium munkájáról

tet veszik figyelembe. A vizsgálati adatokat tartalmazó jegyzőkönyvben feltüntetik az erős füstképződést, a maró vagy az egészségre ártalmas gázok fejlődését, az égő cseppek keletkezését, és többek között az anyag esetleges lassú, láng nélküli parázslását is.

Az egyik francia erőműben a – százhalom-battai tűzesethez hasonló módon – kábelcsatornatűz keletkezett, és több millió frank kárt okozott. Azóta a tűzvédelmi laboratórium a francia villamosítási szervezet megbízásából rendszeresen vizsgálja a kábelek tűzállósági tulajdonságait. Egy erre a célra készített speciális kemencében függőlegesen rögzítik a vizsgálandó kábelt. A kemence kör alakban veszi körül az anyagot, és drótkötélen függőleges irányban mozgatható. A vizsgálat első fázisában 750 C°-os üzemi hőmérsékleten vizsgálják a távozó bomlás-, illetve égéstermékeket; a második fázisban két propánégő segítségével a bomlástermékek gyúlékonyságát tanulmányozzák.

A LABORÁTORIUMBAN modellkísérletek is végeznek. Egy mérlegre szerelt szekrényléckeretekből, meghatározott rendű máglyákat helyeznek el a helyiségben, a tűzforrás helyettesítésére. A meggyújtás után mérik az égési sebességet, a széndioxid-tartalmat a mennyezeten, valamint 3 thermopile segítségével a hőmérsékletet. Ezekkel a letételekkel azt a legkésőbbi időpontot vizsgálják, amikor még eredményes lehet az

A laboratórium csarnokában két nagy olajtűzelésű kemence van. A függőleges elemek vizsgálatára szolgáló kemence a vakolt és a vakolatlan falak, továbbá a feljebb 2 méter hosszú és 2,30 méter magas pillérek tűzállósági vizsgálata végére el. A kemencében levő hidraulikus prés segítségével különböző terhelés közben vizsgálhatóak ezek a szerkezeti elemek.

A vízszintes elemek vizsgálatára a legkisebb kemence szolgál, amelyben 3 méteres földmérőket (padlókat, födémeket), valamint 4 méter fesztávolságú rendőket lehet elhelyezni. Az elemeket egymástól függetlenül működtethető csatlakozós szerkezettel terhelik, így ezek terhelés közbeni vizsgálatára is lehetőség van.

Egyszerűbb, ún. „tájékoztató” kísérletek két kisebb méretű, propántűzelésű kemencében is rendelkezésre áll az olyan vízszintes elemek vizsgálatához, amelyek terhelése nem haladja meg az 1x1 métert.

ÚGY GONDOLOM, ez a néhány mondat nemcsak azt érzékeltette, hogy a francia tűzvédelem milyen jelentőséget tulajdonít a vizsgálatoknak, és milyen felszereltettségű vizsgálóeszközökkel rendelkezik, hanem egyben azt is bizonyítja – és ezt számos nemzetközi tapasztalat csak megerősíti –, hogy a tűzvédelem eredményes védekezés korántsem a helyi szabályoknál, előírásoknál, hanem az megelőzően – a tudományos ismeretek alkalmazásával – történik.

Daczi
tű. a

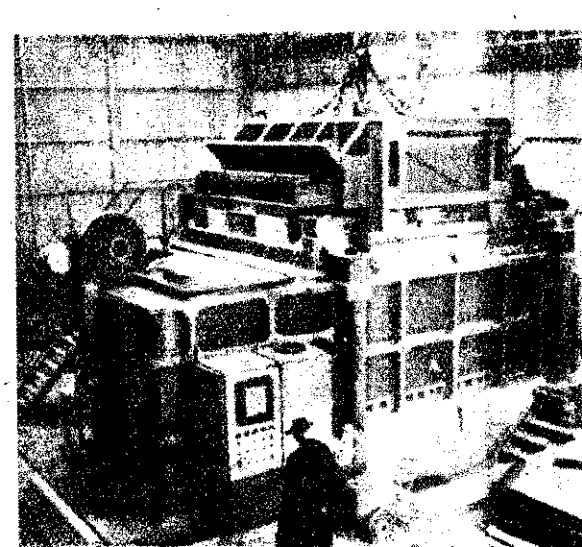

Ugyanaz a kemence előkészítés előtt, előltnézetben. Az összes regisztráló műszer (24 hőmérsékletmérési lehetőség) és ellenőrző műszer a főtáblán van elhelyezve

Kísérleti laboratórium változatos tüzekhez

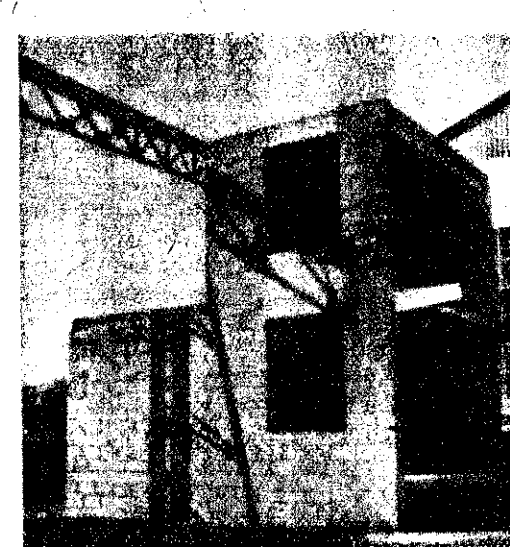

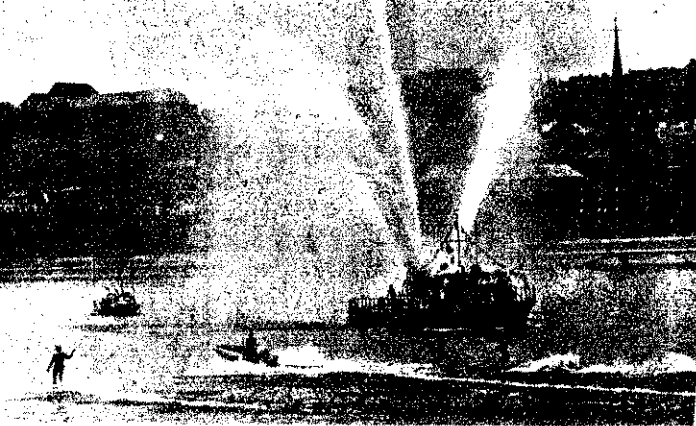

665 juh elpusztult

Villámcsapástól kigyulladt a hód-zővásárhelyi Május 1 Tsz 60x10-es nyeregtes, cserépfedésű juh-dála. A kivonult egységek és a önkéntesei 2 db „E” sugárral és szerszámokkal oltották el a veszedelmes tüzet. Megfeszített munkuk ellenére a tetőszerkezet látt és 665 juh is beennpusztult. Az anyagi kár 380 000 Ft.

Villámcsapástól kazaltűz

Ásádlányban a Petőfi Tsz hideg-egős lucernakazánjának tüzeit ügytén villámcsapás okozta. A mint-7 840 q első osztályú lucerna in-ziv tüzeinek oltásánál a szolnoki, zberényi, ceglédi és hatvani pa-csncsokság egységei és a jászbe-nyei önkéntesek dolgoztak. 1 db „E” és 10 db „E” sugárral szaraltek. sikere: beavatkozás ellenére 000 Ft értékű lucerna ment vö-ndöbe.

Ittasan dohányzott

Június 23-án Izsák községben Mu-sik Imre 30 éves alkalmi mun-ítás állapotban rágyújtott, majd udvaron levő használt paplanok-teküdt és elaludt. Egő cigarettá-ól a paplanok, majd a közelben olt 50 kéve szőlővessző is meg-álladt. A tűz következtében az it-ember életét veszítette.

túltárolás következménye

Baranya megyei Zengőfalja Al-n Gazdaság lovaszhatényi üzem-ségében egy 30x12 m-es istálló-let padlására 10 vagon frissen oltott ósziárpát hordtak fel. A túl-nyos tárolás következtében az állat földem- és tetőszerkezete le-

szakadt, és maga alá temetett 40 db szarvasmarhát, amelyek közül csupán négyet sikerült élve kimen-teni. A káresetnél a pécsi és komlói parancsnokságok egységei, a pécs-váradai önkéntesek, valamint az egyik honvéd alakulat harcosai mű-ködtek közre. Az állami gazdaság mintegy 300 000 forinttal károsult.

Gondatlanságból haláleset

Június 25-én Szolnokon a Famun-kás téren egy víztorony-tartály bel-ső részének festését végezte három



dolgozó. Munkájukhoz acetont tartal-mú festéket használtak. Az elektro-mos áram kúmaradásakor gyertyát gyújtottak. A gyertyalángtól a fes-tékgőz belobbant és a tűz követ-keztében Barkai Ferenc 17 éves segéd munkás életét veszítette. Föld-vári István brigádvezetőt és Horog István segéd munkást zúzódasos se-rüléseikkel szállították kórházba.

Tűzkatasztrófiával fenyegetnek az alvó vulkánok?

Nemzetközi viszonylatban is nagy érdeklődést keltett Haroun Tazieffnek, a világ legtekintélyesebb geofizikuszának nyilatkozata, amelyben a következket mondotta:

„Az emberiségnek a mai napig óriási szerencséje volt. Amikor a Pompeji és a Martinique kitört, mindössze 30-40 000 ember veszítette életét a keletkező tűz következtében. Yévedünk azonban, ha azt hisszük, hogy a modern, nagyvárosok, Nápoly, Róma, Portland, Mexikó City, Auckland és Catania biztonságban vannak. Az ún. kihunyt vulkánok, amelyeknek a lábánál nagyvárosok emelkednek, csak látszólag veszélytelenek. A tűzhányók, a természet és a matuzsálemel, ugyanis nem években, hanem évezredekben számolják korukat.”

A tudósok megállapításai szerint az alvó tűzhányók veszélyesek, és komoly tűzkatasztrófát okozhatnak. A közelmúlt eseményei is ezt igazolják. A XX. század két legnagyobb tragédiáját olyan vulkánok okozták (1912-ben Alaszkaán a Katmai, 1956-ban Kamaszokán a Meximiljan), amelyekről azt állították, hogy már kihunytak. A katasztrófai katasztrófa minden mozzanatát jegyezték és fényképezték a szakértők. Az események így követték egymást:

1936. március 30-án óriási robbanás rázkódtatta meg a félsgitget. Az izzó szikladarabok 40 kilométer magasságba repültek, és a hegy körül égni kezdett az erdő. 20 kilométerrel távolabb az óriási felhőszakas úgy roppantak össze, mint a gyufaszálak. A tűzvész óriási területre terjedt ki és a tüzőtök szinte valamennyi egységüket megégették.

A másik jelentős tűzhányó-katasztrófa Új-Guinea szigetén történt. 1951-ben mennyőörgésre emlékeztető robbanás után tört ki a vulkán. A füst és hamufelhők 20 kilométer magasságba emelkedtek. A lava alatt több mint 3000 ember veszítette életét. A tűzoltóság heteken át megfeszített munkát végzett, de a bavatott legmodernebb technikai apparátus és eszközök sem akadályozhatták meg a katasztrófát. Olyan gyorsan terjedt a tűz, hogy a legnagyobb technikai felkészültség is hatástalannak bizonyult.

Haroun Tazieff szerint az USA, Olaszország, Japán, Kenya, a Szovjet-unió, Szumátra, Közép- és Dél-Afrika, Etiópia, Irán és Törökország tele van szunnyadó vulkánokkal, amelyek a legújabb kutatások szerint bármikor ki-törhetnek. Vélemények szerint csak az jelentene megoldást, ha ezekben az országokban – a legnevesebb szakértők bevonásával – a tűzhányók környé-kén állandó megfigyelő állomásokat létesítenének, amelyek feladata a meg-figyelés, riasztás és egyéb teendő lenne. A veszélyeztetett terület közelében e társításoknak is a legnagyobb apparátussal mindig készenlétben kell áll-nia, hogy legalább lokalizálni tudja a nagymértékű pusztítást.

Julius 7-én, a Margit-híd és a Lánchíd közötti partszokoszon rendezték meg a „VII Duna-Ti-sza barátsági vizitúra” körponti ünneptegét. Tolnóban hivatásos és önkéntes tüzőtök bemutatásával köszöntötték a túra résztvevőit. Képeinken: a budapesti vízparádé egyik mozzanata és Nagy Károly tő. örgy., megyei parancsnok szalagot köt a túra zászlajár



Veszedelmes üzlettűz

Julius 2-án az esti órákban addig ismeretlen okból tűz keletkezett a Szivárvány Áruház Budapest XI. ker. Bartók Béla út 38. sz. alatti üzlethelyiségében. A négyemeletes épület földszintjén fehérneműk, fel-ső ruházati anyagok és berendezési tárgyak égtek. A kirlasztott egysé-gek 3 db „E” sugárral avatkoztak be és megakadályozták a veszedel-mes tűz továbbterjedését. A 10 mil-lió forint értékű árukészletből kb. 100 000 forintnyi ment veszendőbe.

faállományt sikerült megmenteni, azonban az anyagi kár így is közel félmillió.

Kigyulladt az áruszállító gépkocsi

Július 10-én Jászberény és Jász-telek között a 92-es úton, valószí-nűleg elektromos rövidzárlattól, ki-gyulladt a 7. sz. AKÖV egyik csu-gkott, vegyi anyagokat és háztartási árut szállító tehérgépkocsija. A jász-berényi állami egység 2 db „E” su-gárral oltotta el a tüzet. A 7. sz. AKÖV és a Szolnoki Vegyiparag-nyakereskedelmi Vállalat 180 000 Ft-tal károsodott.

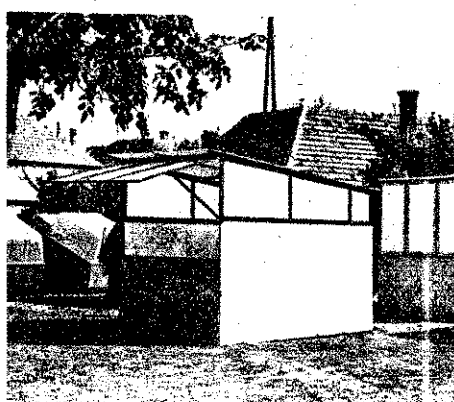

11 és fél hektár fenyveserdő...

Vas megyében, Ostffyasszonyfa-Kemenesmihályfa között július 8-án kigyulladt egy 14 éves erdei és fe-ketefenyves. A 11 és fél hektárnyi területen tomboló tűz oltásához je-lenős állami és önkéntes tüzőtök-erők vetettek be. 7 db „E” sugár mellett 30 db erőgépet ekével, és 6 db motoros fűrészt is alkalmaztak a mentési munkálatokhoz. A be-avatkozással 2 millió forint értékű

Értékeiő bizottságoknak készítettek ezeket a hordozható sátrakat a Veszprém megyei tüzőtök

Július 6-án meghitt ünnepséget rendeztek Százhalombattán Csányi Pál, Leopold Antal és Szalai Sándor kisgyermekének névadója alkalmából. Az üzemi pa-rancsnokság kollektívája ajándékokkal kedveskedett a boldog szülőknek



Négy versen

Országsszerte lebonyolított állami egységek megyei egy- rajversenyét. A Bács, Fejér, Zala megyei találkozókot r- társaink is megtekintették. A vetkezőkben számolnak be- pasztalokról.

A döntők előtti napokban több versenyraj bőségesen korlatozhatott", ha nem is a tervezett körülmények Főként a dunántúliakat rias- gyakran, némelyik egység- jában tíznél többször is. Az fajta „edzés” persze nem az eredményeken, több hel- radtan mozogtak az ember- 35 fokon feüli hőség is a próbára tette őket. Csak a megyeiek második csoport- gott ki enyhébb időt.

Bács-Kiskun

Bács megyében, a ha- nyóákhöz híven, ismét a l- félegyháziak aratták a legü- hért. Mindkét kategória r- nyét nagy fölénnyel nye- három egyéni számból k- ugyancsak jelentős előny- rültek ki győztesen a verse- sőt egy második helyezést- rezték.

Ezeket a kiváló eredmény- éves átlagéletkorú rajok é- A hőségel dacolva nem ótórás edzéseket is tartó- elsősorban példás felkészü- nek köszönhetik, hogy A- juk a 420-as kategóriáb- mp-es országra szóló eréd- lett. első, a B csoport pe- mp-et ért el a 344-es szer- Ezzel a kecskeméti A/2-



Agárdon népes közönség előtt sorsolták ki a tűzrendészeti totó nyereményeit

Beleesett az égő avarba

Július 11-én Pécselt a II. ker. Felsőhavi dűlő 14. sz. alatt az ud- varon elhelyezett dobkályha sza- bálytalan használatától avartűz ke- letkezett. A 2 holdnyi területre ki- terjedt tűztől 250 db fenyőcsemete is elégett. Kaszapovics Béla 62 éves földműves tűzoltás közben a partol- dalon megcsúszott és az égő avarba esett. A pécsi egységek kiérkezése- kor a szerencsétlenül járt ember már halott volt. A tűzoltók 1 db „E” sugárral és kéziszerszámokkal avatkoztak be, és 3 hold fenyvest mentettek meg a pusztító tűztől.

Összedöntötte a szélvihar

A Szentgotthárdi Állami Gazda- ság alsómajori üzemegységében jú- lius 15-én a kb. 80-85 km/ó erős- ségű szélvihar összedöntött egy 30x7 m-es, favázás, magtár céljára hasz- nált palta épületet. A károkat kö- vetkeztében az állami gazdaság dol- gozói közül négy 16 súlyos, négy pedig könnyebb sérülést szenvedett. A mentési munkálatokban a szent- gotthárdi parancsnokság egységei, a létesítményi önkéntesek és az ÁG dolgozói vettek részt. A kár kb. 20 000 Ft.

Aranylira

Sikeres szerepléssel hívta fel ma- gára a figyelmet a legutóbbi Sik- lósi Várfesztiválon és V. Fűvőszene- kari Találkozón a Dunai Vasmű önk- éntes tűzoltótestületének együtte- se. A jeles rendezvény keretében az első díjat jelentő aranylirával ju- talmazták teljesítményéért. A pol- gári zenekarok kategóriájába sorolt 36 fős együttest Tóth Ottó önk. fhdgy. karmester, az Állami Opera- ház zenekarának harsonaművesze vezényelte. A Vasmű gárdája olyan neves ellenfelek előtt végzett, mint többek között a győri Magyar Var- gon- és Gépgyár, a mosonmagyar- óvári Mezőgazdasági Gépgyár és a pécsi Mecseki Ercbánya Vállalat fűvőszene-kara.

30 ezer megfajtás

Fejér megyében nagy érdeklődés kíséri a megyei parancsnokság kez- deményezte tűzrendészeti totót. Az első fordulóban 30 ezer megfajtást küldtek be a pályázók, s közülük 1700 volt felítalalatos. A megyei kereskedelmi szövetek által felajánlott értékes tiszteletdí- jukat népes közönség előtt sorsol- ták ki Agárdon.

Külföldi hírek

Személyvonat és teherautó ütkö- zött össze a Simplon alagút svajci bejáratánál. A szerencsétlenség kö- vetkeztében hét utas életét veszítet- te, ötvenen pedig megsebesültek. A mentési munkálatokban a tűzoltó- ság aktívan részt vett.

Kigyulladt a VETLUGA nevű szovjet halászhajó a Gdansk előtti vizeken. A segélykérő rakétajelze- sekre a lengyel haditengerészet 365. számú gyorsnaszádjá és további lengyel hajók érkeztek a helyszínre s egyesült erővel sikerült eloltan- niuk a tüzet.

A villámcsapások komoly gondot okoztak az utóbbi időben a Né- met Demokratikus Köztársaságban. Grossnitzben például több lakóhá- zat gyújtott fel a villám és két asszonyt agyonűjtött.

Mozdonyszikrátló tűz keletkezett az apatini (Jugoszlávia) Május 1 mezőgazdasági kombinát birtokán. A hírek szerint 18 hektár labon álló búza égett el; az anyagi kár értéke meghaladja a 30 000 új dinárt.

Pusztító vihar és tűz söpörte vég- 3ig Granadát. A hatóságok minden intézkedést megtettek a katasztrófa továbbterjedésének megakadályozá- sára. A munkálatokban sok tűzöl- tőségység vett részt.

FEJTÖRŐ FEJTÖRŐ FEJTÖRŐ FEJTÖRŐ FEJTÖRŐ FEJTÖRŐ

VIZSZINTES SOROK: 1. TŰZ- ESETEKNÉL EZEK IS FELLEPHET- NEK (folyt. függ. 17.). 12. EEEE. 13. Elem. 14. Nem áll eresz alá. 15. Gazda Jenő. 16. Régi büntető eszköz. 18. Sűrű. 20. Rakja. 22.

Nagyon régi. 24. Gyémekfenyít- tés. (+). 25. Európai folyó. 27. Híres francia vívó. 30. Kóstol. 32. Sérülés. 33. Ezek után már félő, hogy matt következnek. 35. Amerikai helyeslés. 36. Miskolc hegye. 37.

Nagyhangú, nagyszájú. 38. Sziget, autóversenyek színhelye. 40. Kútya és sav igéje. 42. Majdnem zöld, Ber- linben. 44. Sokat beszél. 46. Rabolni akar! 49. Erdekiesen védekező állat. 50. Csomópont. 52. Etlét ízesít. 54. A madár! 55. Munkába álló. 56. Két azonos mássalhangzó között egy harmadik. 57. Gyorsan múlik! 58. Hogy, hogyan, oroszul.

A helyesen megfajtok könyvjutalmat sorsolunk k- Megfajtsai határidő: 1988. tus 20.

A 7. számban megjelent rejtveny helyes megfajtsa- kező: GAZOK ÁRAMLÁSI SÉGE. PINCEVITÁKKNÉL CSÓVÁK, GÁZCSERE. A pontokkal megjelölt k- összeállítható szó: LIFTAKI. Könyvjutalmat nyertek: János. Szarvas; Karczag, Budapest; Németh Mihály. A nyereményeket postán el.

MAGYAR TŰZŐ

A magyar tűzoltóság foly- Szerkesztő a szerkesztő: Felolós szerkesztő: Beszteri Lajos tűzoltó alezredes Szerkesztőség: V., Néphadsereg u. Telefon: 313-700. Kiadja a BM Tűzrendészet Parancsnoksága Felolós kiadó: dr. Micsko Terjesztő a Magyar Pó

1	2	3	4	5	6	7	8	9	10	11	12
12		13				14				15	
16		17			18	19			20	21	
		22			23			24			
25	26			27	28		29		30	31	
32				33				34		35	
		36					37				
38	39				40	41				42	43
		44		45			46		47		
48		49			50		51		52		53
54							55				
		56							58		

FÜGGŐLEGES SOROK: 1. Bizal- mas, szerelmes megszólítás. 2. Di- sze. 3. Japán politikus. 4. Kártyajap. 5. En Rómában. 6. Pest megyei község. 7. Karalábé lehet ilyen. 8. Zamat. 9. Ritka női név. 10. Vissza: nem odabel. 11. Fejben található! 17. A VIZSZINTES 1. FOLYTATÁSA. 19. Vonaton található. 21. A VIZSZ- 1-BEN ELSŐNEK FELSOROLT JELLEG PL. EZEK ESETEBEN, ILL. JELENLETEBEN TÖRTÉNHEK. 23. Akkor mi van? 24. Hajók épít- ésére vagy javítására szolgáló me- dence. 26. Igekötvő. 28. Cégforma. 29. Helyrag. 31. Mint 12. 33. A VIZSZ- 1-BEN MÁSODIKNAK FEL- SOROLT JELLEG PL. EZEK ESE- TEBEN TÖRTÉNHEK. 34. OTP hit- telhez általában kellene. 39. AAAAA. 41. Régi úrmérték. 43. Azonos más- salhangzók. 45. Tavasszal látható! 47. Ma már nem használatos ru- ha. 48. Könyvben van. 50. Ló- őszítőkés. 51. Energiaforrázó ke- ring benne. 53. Torreador igéje.

Megfajtsai az alábbi sorokat kell beküldeni: vizsz. 1., függ. 17., 21. és 33. Be kell küldeni továbbá a pon- tokkal megjelölt kockákban levő betűkből összeállítható szót, melyre vonatkozik a függ. 33. kérdésben foglalt megállapítás.

68.02784/2 — Zrínyi Nyomda F. v.: Bolgár Imre INDEX: 28 504

agy hőség, hullámzó teljesítmények

..., a kalocsai B-csoportot pedig másodperccel előzték meg. gyéni versenyzők közül az el-korcsoportban Pataki István v. 41.5 mp-cel utasította magá-gé a kalocsai Katona Sándor-örv.-t. A veterán Ficsór izló főrm. pedig 46.5 mp-es jével a II. korcsoportban 51-cel első Bencsik Istvánt is tosan megelőzte volna.

Fejér

Fejér megyében csak a második tégóriában indultak a rajok, de várt éles küzdelem így is elma-ít. Pedig nem biztos, hogy 102-es szerelési idejével simán özött volna a fehérváriak B/1-rajá, ha a nagy lendülettel zdő B/2-eseket nem éri várát-

utóbbiak pedig a 420-as kategó-riában indultak. Így azután az iz-galom is csak addig tartott, amíg a szombathelyi A/1-esek meg a szentgotthárdi A csapat tagjai nem végeztek a szereléssel. A két egység győzelmet jelentő teljesít-ménye azonban nem egyenlő ér-tékd. A szombathelyi rajnak ugyanis 104.2 mp volt az ideje, az ebben a kategóriában másodiknak befutott B/1-esnek pedig 108.1 mp. Ezzel szemben a szentgotthárdi A csoportnak 140.5 mp is elég volt a továbbjutásra, mert riválisuk csak 157 mp-et ért el, igaz, szaharai hőségben.

Érdekes, hogy az egyéni ver-senyzők közül csak a szentgotthárdi I. korcsoportos Sulyok Árpád tíz. ért el 48 mp-es igen jó teljesítményt, és kerekén huszon-

Zala

A Zala megyeiek a nagykanizsai repülőtéren két részletben tartották meg a versenyt. A raj-verseny itt csak annyiban szer-zett izgalmas percekkel, hogy a különben igen lendületes nagykanizsai B/1-es rajt és a lenti A/2-est szabálytalan szerelés miatt kizárta a versenybizottság. Itt, a 420-asoknál a zalaegerszegi A/1-es raj 121 mp-es idejével utchosszal - 35 mp-cel - előzte meg egysé-gének B/2-es csapatát.

A másik kategóriában 1.26 perc-el győztek a nagykanizsaiak A/1-es rajának versenyzői.

A színvonalat ezen a találkozón a II. korcsoportosok két nagy ri-válisa, Bóna András és Filin-ger Dénes őrmesterek képvisel-



Ficsór László főrm. a gerendán. Ide-je: 46.5 mp volt!

Örülnek a székesfehérváriak a to-vábbjutást jelentő szép győzelemnek

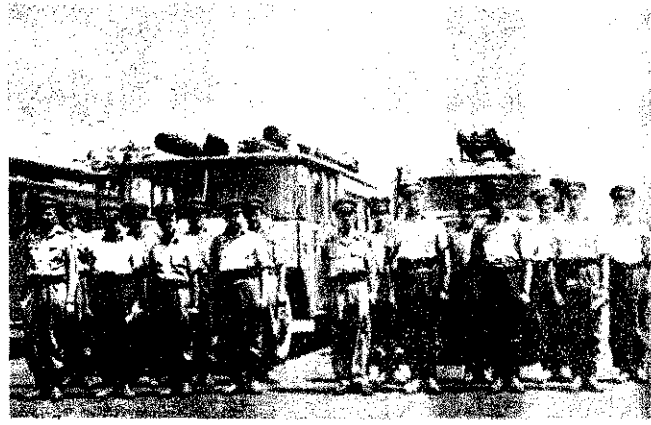

Szombathely: Rajtolnak a 420-asok, és a két megyei győztes raj

a meglepetés. Az első sugarat m tudták működtetni, mert az ztóról és a tömlő végeiről is elnt a tömlőgyűrű. Határozottan lították, hogy elutasítás előtt még indkettő a helyén volt...

Az is elképzelhetetlen, hogy sze-lés közben éppen ez a két gyű-iesett ki. A pálya többszöri ndos átvizsgálása is ezt bizonyít-ta. Mármost hiába kaptak lehe-séget az újabb szerelésre, ide-sségükben képtelenek voltak bb teljesítményre. Nem gyanúsf-nak senkit, ám a „tűske” azért omot hagyott bennük. S mivel onló eset előfordult már az or-ágban, nem alaptalanul vetjük l: az efféle machinációnak csak ára van, és nem haszna. Ami a bbi eredményt illeti, a dunaúj-rosi A/1-es raj 115 mp-cel lett ásodik, az egyének közül pe-g Szegedi Miklós szkv. 51-es, ertész György főrm. 50.5-es, és János főrm. pedig 63 mp-es (eredményei szerzett jogot a vabbjutásra.

Vas

Szombathelyen is valósággal iz-ott a levegő, amikor a résztve-ők a Haladás sporttelepen fel-erakoztak.

Itt a szombathelyi meg a szent-otthárdi rajok egymás között öntötték el a továbbjutás sorsát, gyanis az előbbiek 344-es, az

két másodperccel előzte meg csop-ortjának nyolcadik helyezettjét. Igaz viszont, hogy a félegyháziak veteránjától ezen a napon ő is vereséget szenvedett volna. A má-sik két korcsoportból Horváth Antal szkv. 53.3-mal, Pethő Gyula főrm. pedig 36 mp-cel harcolta ki a győzelmet, bár a harc talán nem is a találó kifejezés, mert elég biztosan jutottak az elsősgé-hoz.

ték. Egyaránt 48 mp-es eredmé-nyük sok jót sejtet az országrészi versenyre. Mindketten kerekén 3 másodperccel szerepeltek jobban, mint Buzu Ottó őrv., az első korcsoport megyei bajnoka!

Körülbelül ilyen formában vár-ják a négy megye győztesei a to-vábbiakat, és remélik; az országr-észi elődöntőkön mindannyian ja-víthatnak.

Jó lenne azonban, ha a rajok

felkészülése pontosan a szabályzat előírásai szerint történe. Mint hallottuk; az országrészi már minden esetben kizárást von ma-ga után a szivótömlők ledobálása, a szűrőkosár összekapcsolás előtti vízbe eresztése, az alapvezeték egyik tömlőjének az osztóval együtt történő kihúzása, az osztó-nak a második sugár rákapcsolá-sa előtti kinyitása, hogy csak vázlatosan említsük azokat a legkivívőbb szabálytalanságokat, amelyeknek Vas kivételével há-rom megyében is tanúi lehet-tünk.

Bár több helyen is felmerült, hogy ilyen alkalmakkor teret kel-lene engedni minden olyan kez-deményezésnek, amely nem jár együtt a fecskendő és tartozékai-nak rongálásával, azonban a mos-tani országrészi és országos dön-tőkön nem kerülhet sor erre, s ezért jobb, ha minden részvevő saját érdekében is ragaszkodik a szabályzat előírásaihoz.



Nagykanizsa: a to-lalkozó egyik érdekes mozzanata, és Filin-ger őrm., a II. kor-csoport győztese. Jobb időt ért el a legfia-talabbak bajnokánál



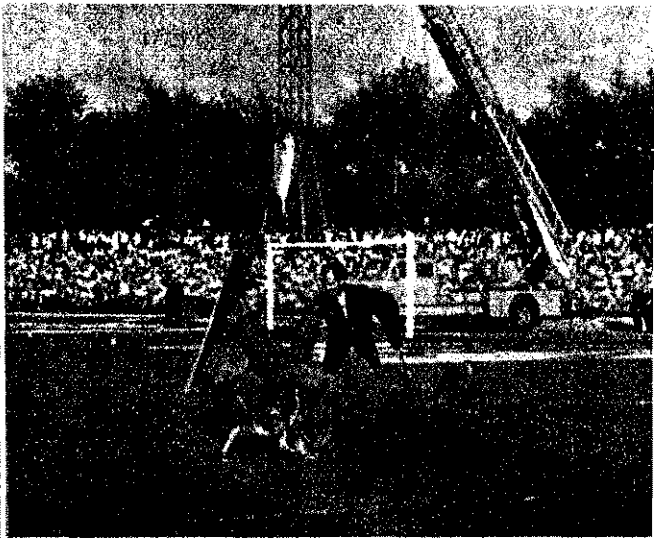
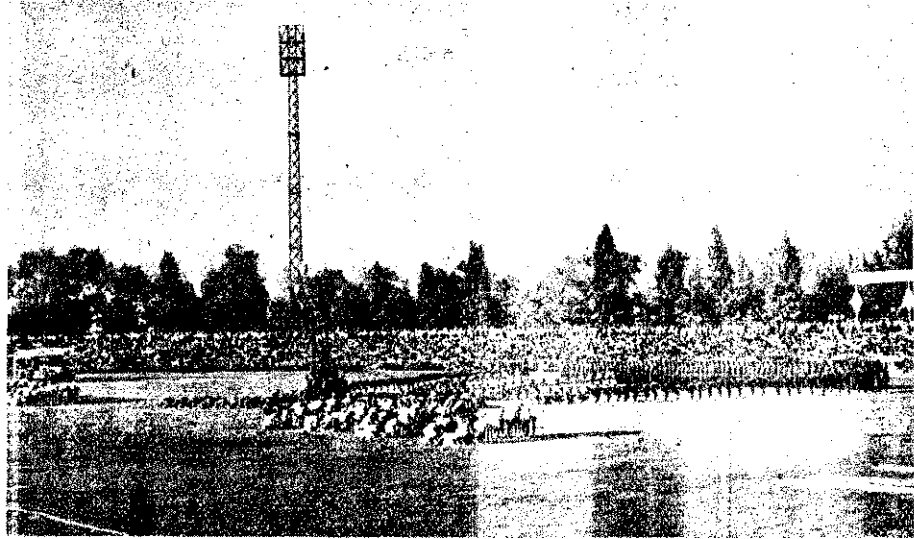

ÜNNEPÉLYES

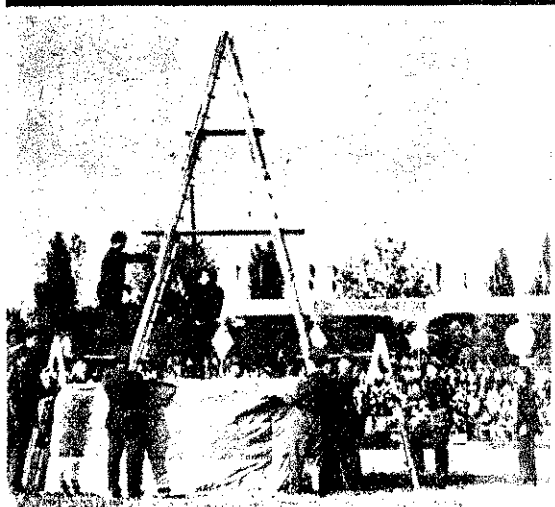

Az iskolák látványos nyitóképe vezette be a sportműsort, majd a népszerű rendőr-kutyák bemutatója következett.

A tűzoltók légpárnás ugrógyakorlata is szép sikert aratott, akárcsak a csepeli MHSZ motorosainak akrobatikus ügyességet igénylő bemutatója.

A 4x400-as váltó a csepeli munkások győzelmével végződött.

A tanintézetek közös tornagyakorlatát szép záróképpé tette felejthetlenné a csepeli stadiont megtöltő közönség számára.

TANÉVZÁRÓ

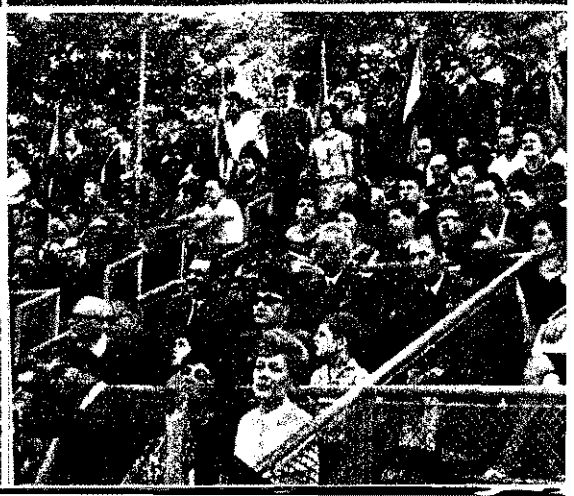
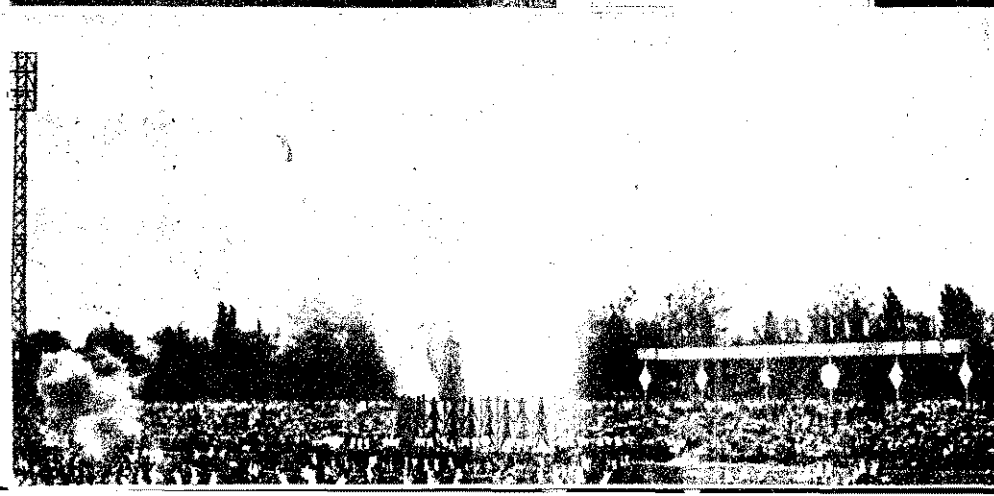
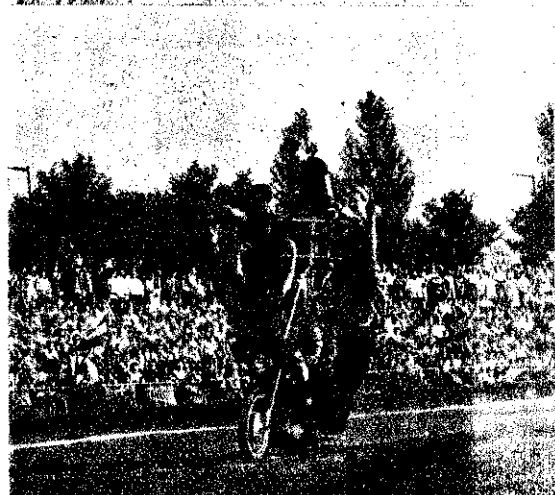
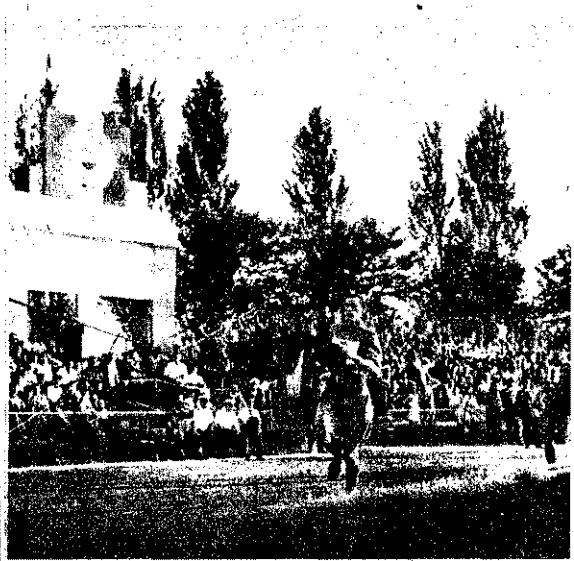

ÉDEKEZZÜNK

**TŰZ
ELLEN!**



A tűzvédelmi kiállítás
(Képes beszámoló a 2-3. oldalon.)

Évfordulóra

Tíz esztendeje, 1958. szeptember 12-én jelent meg az MSZMP KB Titkárságának határozata. Az önkéntes tűzoltóság helyzetéről, további fejlődésének kérdéseiről szóló okmány – szellemében és mondanivalójának tartalmában annyira mindennapjaink ható erejévé, s fejlődésünk alkotó részévé vált az elmúlt évtizedben, hogy szinte csak a nap-tár figyelmeztetett bennünket a jeles fordulóra.

Az a körülmény, hogy tíz évvel ezelőtt a titkárság elismerte e több tízezres tábor hozzáértő és áldozatkész tevékenységét, továbbá fejlődése érdekében fontos feladatokat határozott meg az érintett szervek számára, külön-külön és együttvéve is annak bizonyossága volt, hogy a pártvezetés figyelemmel kíséri a tűzvédelmi helyzet alakulását, és egészséges fejlődéséért felelősséget érez.

Mindez egyrészt megnyugvással töltötte el annak idején az önkénteseket, másrészt ösztönzően hatott a testületek szervezeti megerősítésére irányuló munkában, s igen pozitíven éreztette hatását a testületi élet elevebbé, tartalmasabbá tételében, az elméleti és gyakorlati felkészültség színvonalának növelésében. Ugyanakkor e fontos területért felelős szerveket arra készítette, hogy a korábbiól jóval nagyobb figyelmet fordítsanak az önkéntes tűzoltók politikai-szakmai nevelésére, a testületek felszereltségére, technikai ellátottságára, továbbá az erkölcsi és anyagi elismerésre.

Úgy véljük, szükségtelen a terjedelmes, szóvirágos ünnepi méltatás, hiszen ennél jóval többet mond, ha az elmúlt tíz esztendő tényeiből adunk közre egynehányat.

Az ország 2907 testületének taglétszáma az 1958. évi 80 500-ról közel 120 000 főre emelkedett. Ezen belül az ifjúsági tűzoltók részaránya 25 000, a női tűzoltóké mintegy négyezer fő; az összlétszámon felül több mint 24 000 főre tehető a pártoló tagok száma. Tovább nőtt a testületekben a kommunisták részvétele, s a KISZ-fiataloké is elérte az összlétszám 23 százalékát. A legutóbbi választások alkalmával több mint hat és fél ezer önkéntes tűzoltót választottak meg különböző szintű tanácsstaggá. 33 000 területfelelős végez a községekben rendszeres tűzmegeelőzést, és igen jelentős az a segítség, amelyet az önkéntes egységek a tűz- és káresetek felszámolásánál, valamint az ár- és belvízvédekezés során nyújtanak. 23-ról 83 százalékra emelkedett a kismotorfecskendővel rendelkező testületek, s ezen belül 25-ről 173-ra a községekben levő gépjárműfecskendők száma. A tíz év előtti 25 százalékkal szemben ma már az önkéntesek 88 százaléka rendelkezik egyenruhával; egy évtized alatt 1059 új szertartat építettek, és 1172-t újítottak fel.

Önmagukban szerény és a kívülálló számára nem különösebben sokatmondó adatok ezek. Ha azonban ahhoz viszonyítjuk őket, ami volt, minden szerénységünk dacára is a fejlődés örvendetes és jelentős tényei. És még inkább azok, ha az önkéntes tűzoltótestületeknek az ország tűzvédelmében betöltött és megnövekedett szerepét vetjük össze a korábbival. Mert a tíz éve született párthatározat végső soron ebben realizálódott, s az évfordulót tulajdonképpen az teszi számunkra nevezetessé és minden külsőség nélkül is – ünnepivé.



Dr. Micskó Rudó, tű. vör. megy. titkár a kiállításán



„Védekezzünk a tűz ellen!”

Ha az életben is ilyen egyszerű volna!... Megnyomunk egy gombot és az okos gép nemcsak arra válaszol, hogy mi történhet a tűzvédelmi előírások megszegése esetén, hanem az oltás módjaira is útbaigazítást ad. És ha a lángok megfékezése meghaladja az erőnket? Akkor átsétálunk a másik programozott vezérlőberendezésű szerkezethez, feltárcsázzuk a 05-öt (de ügyeljünk a hívás pontosságára, mert az okos gépet nem lehet becsapni, s így más szánira nem reagál), és már jelentkezik is a Kun utcai hírközpont beosztottja. Amikor egy gombnyomással közbőljünk vele a káreset jellegét, a falon levő jókora térkép felső csücskén látható órát is bekapcsoltuk. Ezt követően figyelemmel kísérhetjük, hogyan riasztja a diszpécser az egységeket meg a szereket, a térképen pe-

dig parányi égők jelzik a vonulási útvonalat. Az órára pillantunk. Harminc másodperc telt el. Kék fény és sziréna tanúsítja, hogy a riasztott egységek kivonultak. Aztán ismét tárcsázzuk a 05-öt, mert alkotók: a Dobreff György irányítást Beloiannisz-gyári kollektíva és Dr. Gyula tá. hágy. hétféle másik D. esetet is betápláltak a gép sok száz alirészből álló agyába.

E két elmés szerkezet csak izzító a védelmi kiállítás érdekesebbnél érdekesebb látnivalóiból. Szívesen eljátszogat velük, de a többi kiállítást anyaggal egyeznek is arról igyekeznek meggyőzni a togatót, hogy a tűz mennyire nem jár és elhárításához nemcsak „gondolkegések, hanem mindenekelett meggon emberek szükségesekek.

Az anyagok és elrendezésük szüksé-

Teremrészlet sok érdekességgel

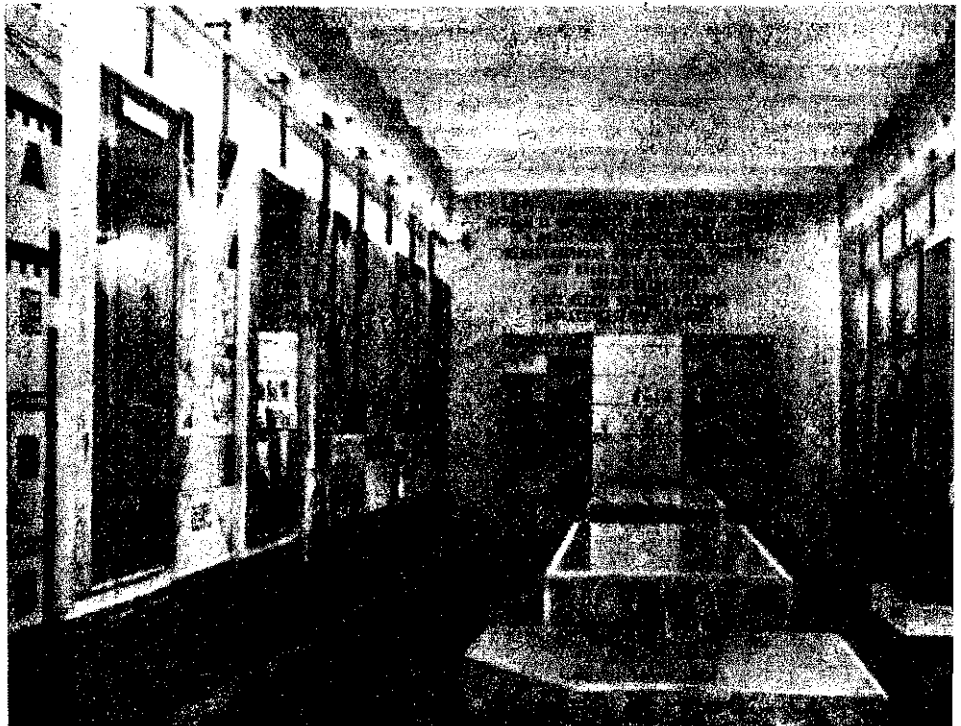

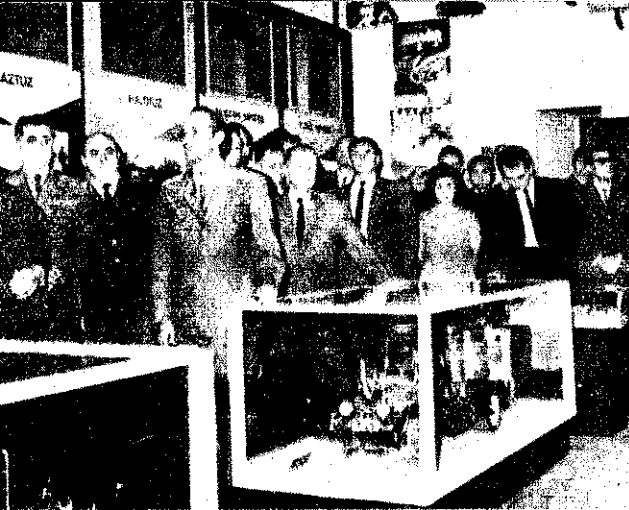

A meghívott vendégek egyik csoportja ismerkedik a látóvalókkal

Az első „okos” gép, szintén Dobreff György technikus és Dunai Gyula t. hdgy., elektromérnök voltak az alkotói



gyerekek okozta tavalyi 773 káresettel, és eltöprengjen a két adat meghökkentő hasonlóságán, mert hiszen az ipari tüzek nagy részét is gondatlanság okozta.

Ugyesen kiválasztott, nagyméretű fényképek adnak ízelítőt a tűzoltók életéről és kárelhárító munkájáról, az ötletes grafikák pedig abból, hogy lényegében minden tüzeset megelőzhető.

szüke miatt nem számolunk be, hanem azért, mert életnagyságban érdemes megnézni őket a BM Népköztársaság útja 55. sz. kiállítótermében. A kiállítás (hétfő kivételével) 11—19 óráig, vasárnap 9—14 óráig tekinthető meg.

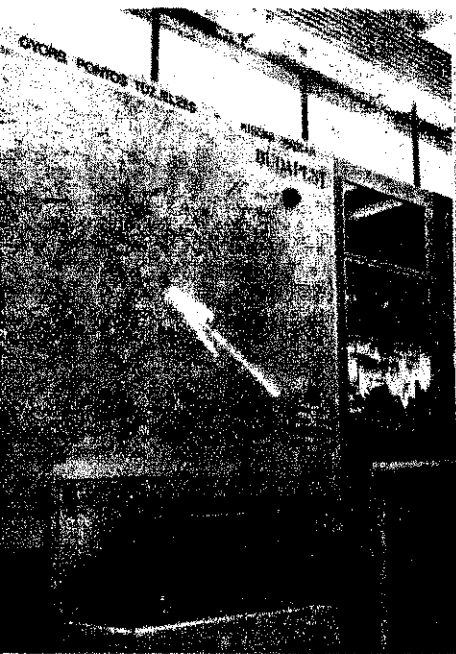

programozott vezérlőberendezés éppen a riasztás egyik mozzanatát szemléteti, a térképen parányi égők jelzik a vonulási útvonalat

terében a tranzistorizált, építőelemes tűzjelző

Bizonyára nem csupán a nézők, hanem a szakemberek körében is nagy érdeklődést keltenek majd az így együtt most első ízben látható új tűzjelzők és oltófelszerelések is. Az MMGY tűzvédelmi üzemének tranzistorizált, építőelemes tűzjelzője például alig nagyobb, mint egy televíziós készülék, mégis tíz állomás csatlakoztatható hozzá, sőt az építőelemek számának növelésével akár újabb tíz-tíz, és nemcsak a tüzet, hanem saját esetleges hibáit is jelzi.

A mellette látható fényiniciátoros hőérzékelő -észlelő és -jelzőberendezést a BM TOP Műszaki Fejlesztési Osztályának kollektívája készítette, s hasonlóan sokat tud a Műszeripari Kutató Intézet jelzőkészüléke is, mivel a hősebességet is érzékelt, és hajón is használható.

Újdonságnak számít az új 1000 l/p-es habágyú kísérleti példánya is. 8 atm nyomásra képes, 30 méter távolságra percenként 7 köbméter habot lövellhet, és a nézők legtöbbje alighanem most látja először az Elzett FLIM újfajta szénsavpatronos kis poroltót is.

A többi látóvalóról nem csupán hely-



ízelítő az ötletes grafikákból



Középen a habágyú kísérleti példánya



IDŐSZERŰ

Az utóbbi idők nemzetközi eseményei a világhelyzet bonyolultabbá válását, a feszültségi tényezők sokasodását mutatják. Ez utóbbiak közül kiemelkedő fontosságú és nem lankadó figyelmet követel az amerikai imperialista fokozódó agressziója Vietnamban. A közvélemény érdeklődésének középpontjába most mégis a csehszlovákiai események kerültek; elsősorban ezekről beszélnek egyszerű emberek, politikai vezetők az egész világon s hazánkban is. Az állásfoglalásokból, véleményekből jól látható, hogy a szocializmus hívei féltő aggodalommal nézik az ellenforradalmi erők akciót, amelyek a szocialista vívmányok lerombolását tűzték ki célul, de őszintén örülnek az öt szocialista ország döntésének, hogy az események ilyen alakulása láttán, a korábbi politikai segítség mellett, katonai segítséget nyújtottak a dolgozó nép vívmányainak megvédésére. Az imperialisták és szekértőlők természetesen dühödtlen támadják az öt szocialista országnak a testvéri csehszlovák nép segítségét célzó lépését, és közvetlen támogatást adnak az ellenforradalmi erőknél. A csehszlovákiai eseményekről alkotott vélemények s az, hogy ki kinek nyújt segítséget, kivel rokonszenvez, jól mutatják az osztályszemléletet ebben a fontos kérdésben.

A csehszlovákiai események fejleményei

Az események a hat szocialista ország pártja és kormánya vezetőinek augusztus 3-i pozsonyi találkozására után meggyorsultak. A pozsonyi nyilatkozatba foglaltak tükrözik az egyetértést az alapvető kérdésekben. A csehszlovák testvérpárt és a kormány vezetői aláírásukkal pecsételték meg, hogy a megújulás érdekében hatékonyabb politikai és hatalmi lépéseket tesznek a káros jobboldali jelenségek visszaszorítására. *A hat párt és kormány közösen kinyilvánította, hogy együtt lépnek fel minden olyan törekvéssel szemben, amely a szocialista rendszer aláadására irányul, és éket akar verni a szocialista országok közé.*

A pozsonyi nyilatkozatba foglaltak gyakorlati realizálódása azonban nem a várokozási megfelelően történt. Akkor nem volt teljesen látható, hogy a csehszlovák párt és kormány vezetőinek lesz-e elég ereje és akarata a következetes megoldásra, de volt remény arra, hogy a belső forradalmi erőkre és a szövetségi kapcsolatok erejére támaszkodva, visszaverik az ellenséges támadásokat. Mert ellenséges támadások nemcsak voltak, hanem Pozsony után még meg is szaporodtak.

Már az első nap ellenforradalmi tüntetésekre került sor, ahol rágalmazták a Szovjetuniót, a testvéri szocialista országok politikáját. Ellenforradalmi erők nyíltan követelték a munkáshatalom helyébe a Masaryk-féle polgári rend visszaállítását, a csehszlovák külpolitikában a semlegesség és az el nem kötelezettség érvényre juttatását. A sajtóban, televízióban és rádióban támadták a pozsonyi nyilatkozatot. Az uszításban különösen a Literární Listy, a Mlada Fronta és a Student című lapok jeleskedtek. Kampányt indítottak Prchik tábornok rehabilitálására, aki pedig egy nyilatkozatában a Varsói Szerződés revízióját sürgette, és katonai titkokat hozott nyilvánosságra. Prága központjában aláírásgyűjtő kampányt szerveztek a népi milícia megszüntetése érdekében kifejtendő nyomáshoz. Ugyancsak Prágában politikai és erkölcsi terrortal gyakorolták nyomást a prágai gépkocsigyár azon munkásaira, akik korábban levelet írtak a moszkvai Pravdanak és a Szovjetunió elleni rágalomhadjáratot elítélők.

Sajnos, az ellenforradalmi erők támadása nem talált kellő visszautasítást. Augusztus 13-án ugyan a párt elnöksége elfogadott egy határozatot, amelyben elítélte a jobboldali akciókat és hangsúlyozta a népi milícia fennmaradásának szükségességét, de mint azóta kiderült, a nyilatkozatot nem követte határozott adminisztratív intézkedés. Hogyan lehet ezt értékelni? Csak úgy, hogy a *pártvezetés nem volt képes a problémák megoldására érde-*

kében a következetes fellépésre. Felmerült tehát, hogy közeledik a csehszlovák pártkongresszus, és mi várható ott, ha a vezetés már előtte képtelen határozott lépéseket tenni a szocializmus vívmányainak védelmére. *A csehszlovák párt- és állami vezetők egy csoportja is látta a súlyos veszélyeket, és kérték az öt szocialista ország katonai segítségét.* Augusztus 21-én hajnalban a szövetséges országok katonai erői, a pozsonyi nyilatkozatban vállalt kötelezettségüknek megfelelően és a fenyegető veszély idejében történő elhárítására, csehszlovák területre léptek, hogy segítsék az ellenforradalmi erők visszaszorítását.

A politikai megoldás elhúzódása

Az öt szocialista ország kormányának közleménye, amelyben bejelentették a fegyveres támogatást a szocialista vívmányok védelmére, nyomatékosan aláhúzza, hogy „amint a fenyegető veszély megszűnik és a csehszlovák törvényes hatóságok úgy döntenek, hogy a szövetséges katonai egységek jelenlétére nincs szükség, a csapatokat haladéktalanul kivonják...” Ez maga is jelzi, hogy az *öt szocialista ország a fegyveres segítséget nem a szocialista érdekek szerinti politikai kibontakozás helyettesítésére nyújtotta, hanem gátat akart vetni az ellenforradalmi törekvéseknek és támogatni a politikai megoldást.* Sajnos a csehszlovák párt elnöksége és a kormány ekkor nem volt képes a szövetséges erőkkel együttműködve részt venni a helyes megoldás keresésében. A fegyveres segítséget kért párt és állami személyiségeknek sem volt elég erejük a politikai megoldások bázisává válni.

Míndez belsőleg bizonyos szervezetlenséget jelentett, amit a reakciós erők igyekeztek minél jobban kihasználni.

Fokozott igyekezettel próbálták rontani a politikai légkört, incidenseket provokáltak, vad rágalomkampányt folytattak a hazafias erők és a szövetséges államok erői ellen. A napilapokból bő tájékoztatást kaptunk a diverzális cselekedetektől, provokátorok, orvlövészek fegyveres akciójáról, a sztrájkfelhívásokról. Jól megszervezett rendszerben működni kezdtek az illegális rádióadók, a nyugat-németországi rádióadókkal összehangolt programmal.

Nos, ha a korábbi időben Csehszlovákiában és máshol még nem mindenki számára volt világos, hogyan akarják belső reakciós erők az imperialista országokra támaszkodva, ún. „csendes ellenforradalommal” visszaállítani a régi rendszert, most bőven meggyőződhetek az igazi célokról.

Augusztus 21-től szinte minden nap új jelenségek bizonyították, hogy a szocializmus ellenségei által jól előkészített, alapján szerették volna Csehszlovákiát szakítani a szocialista közösségtől. A vetéses csapatok jelenléte meghiúsította a „csendes” átcsúsztatást, ezért a nyílt ellenforradalmi akciók kerültek el a fegyvertárból.

Ismeretes, hogy az imperialista ország sorozatban tettek olyan lépéseket, amelyek az öt szocialista ország elleni hisztériarágalomhadjáratral együtt, szervezett támadást jelentettek.

Közvetlenül beavatkoztak a csehszlovák eseményekbe. A nyugatnémet hadsereg előlön parancsnokságot hozott létre távközlési kapcsolatok fenntartására az ellenforradalmi erőkkel. De nem riadtak vissza bizonyos katonai fenyegetéstől sem. Az NSZK elárta a korábban visszavont hadgyakorlat megtagadását a csehszlovák határ körzetétől készletlenti állapotba helyezték a nyugatnémet határterületen ebben a térségben. Egy határmenti helységeken szüneteltetett a szeszjöveteleket rendeztek, revizionista jelvakkal.

Csak sajnálni lehet, hogy Jugoszláv Románia vezetői csatlakoztak az imperialista által indított hisztériahadjárat. Az imperialista országok politikai szervezete, hogy élesen figyelik, róluk követhetnek maguknak politika két a szocialista országok ellen. De a szocialista ország vezetője tesz éles kirosokat az internacionalista kötelességet teljesítő másik szocialista országgal szemben akkor ez súlyos politikai vaktság vagy A szocialista vívmányok védelme az összes szocialista ország közös ügye. Ahhoz, hogy szembe fordul, az megsérti az internacionalista osztálypolitikát.

Visszatérve az alap gondolatra, augusztus 21—27 közötti néhány nap politikai vezetés válságát mutatta Csehszlovákiában. Kétségtelen, hogy a szövetséges csapatok ottléte bátorítást jelentett a szocializmus híveinek, és korlátozta az ellenforradalmi erők akciót, de ez önmagában még nem volt a politikai megoldás.

A moszkvai tárgyalások

Az első reménység, hogy a csehszlovákiai fejleményeknek a szocializmus keleti szerinti politikai megoldására az ország belüli valami történik, Ludvík Svoboda köztársasági elnök s a párt- és állami vezetők néhány tagjának Moszkvába utazása jelentette. A többnapos tárgyalásba, a Szovjetunió és Csehszlovákia pártlami vezetői között lezajlott, bekapcsolt Csehszlovákia minden alkotmányos szervének képviselője. A tárgyalás augusztus 27-én kiadott közleményében megállapodás született a politikai kilátásokról. A tárgyalásról szóló közleményben megállapodás született a politikai kilátásokról. A tárgyalásról szóló közleményben megállapodás született a politikai kilátásokról.

A moszkvai megállapodás nagy jelentőségű, mintha tartalmazta volna. Maga a megállapodás is leszögezte: „A felek kifejezték a szilárd, kölcsönös meggyőződésüket, a jelenlegi helyzetben a legfontosabb

a közös döntéseknek a megvalósítására, melyeket az ágcsernyői találkozó fogadtak meg, továbbá azoknak az elveknél és tételeknél, amelyek a megvalósítását, amelyeket a pozsonyi tanácskozás fogalmazott meg, valamint mindazonoknak a gyakorlati lépéseknek a következetes végrehajtása, amelyek a tárgyalások során elért megállapodásokból fakadnak." Ebből az idézetből kiderül, hogy az új szocialista ország, köztük a mi pártunk és kormányunk vezetői, egyetértettek a csehszlovák testvérpárt és a kormány megújítási törekvéseivel, mert ezek jöttek a szövetséges csapatok közbelépésére nem a megújítás ellen, hanem a megújítási törekvések kapcsán felszínre került ellenséges megnyilvánulásokban kifejeződő ellenforradalmi törekvések megakadályozására volt szükség.

Úgy véljük, hogy a moszkvai megállapodások jó alapot teremtenek a csehszlovákiai politikai konszolidációhoz. **Ágcsernyő** Pozsony után most is dokumentált tény, hogy a hat szocialista ország együtt akarja a megújítás szocialista tartalmú kiépítését. S ha Moszkva után újról beszélhetünk, az elsősorban abban nyilvánul meg, hogy a csehszlovák vezetők is rádőlnének a jobbratolódás veszélyeire. Dubček, a KB első titkára augusztus 27-én ezt fogalmazta meg: „A tapasztalat meggyőzt bennünket, hogy a politikát határozottan kell csinálni, oly módon, hogy ideje, a szocializmus ellen fellépő erők ne használhassák ki a helyzetet.” Új megállapodás a szövetséges csapatok Csehszlovákiában maradnak, amíg a politikai konszolidáció során az szükséges. Nem avatkoznak a belügyekbe, de lehítik azokat a akciók reményeket, hogy kiszakíthatják a csehszlovákiai szocialista országok közösségéből, s ily módon mintegy tehermentesítik a belső fegyveres erőket, hogy tekonnyabban felléphessenek a belülről várt okozó jelenségekkel szemben, és bátorítást jelentenek a szocializmushoz hű erők tevékenységéhez.

Az alapok tehát adottak a konszolidációhoz. Csehszlovákiában megvannak a szocializmushoz hű erők, akik megfelelő vezetéssel képesek a politikai megoldásokra. A sorok írásakor már mutatkoznak a járás első jelei. Megfelelő intézkedések ültettek a rend helyreállítására. De ez még csak a kezdet. Dubček szavai, hogy politikát határozottan kell csinálni, akkor realizálódnak, ha a kétfrontos harcgyében keményebben fellépnek a jobboldali veszély ellen is, megvédik és erősítik a párt és a munkásosztály vezető szerepét, a szocialista társadalmi rendet. Mindez azonban nem könnyű dolog, mert reakciós erők nem nyugszanak bele, hogy reményeik simán füstbe menjenek. A szükség van a párt határozott fellépésére, egész lakosság öntudatos fegyelmeztetésére, bizalmára.

Pártunk álláspontja világos. Támogatjuk a szocialista megújítást Csehszlovákiában. Minden erőnkkel részt veszünk a testvéri összefogás szilárdításában, és a belső testvérpárttal közösen fellépünk minden olyan törekvéssel szemben, amely a szocializmus alapjait akarja aláásni, és megpróbál verni a szocialista országok közösségét.

veszélyes feszültségi góccok

Bármennyire is az érdeklődés homlokára kerültek az utóbbi hetekben a csehszlovákiai események, nem feledkezhetünk meg a világpolitika többi feszültségi téziséiről. Az imperialisták görcsös erőfeszítéseket tesznek uralmuk, befolyási köriük megtartására, és egyre drasztikusabb intézkedéseket alkalmaznak ehhez. Belpolitikájukban az erőszak, a politikai banditizmus gyilkosságokba torkolló megnyilvánulások, a faji gyűlölet, a dolgozók megmozdulásai elleni szélsőséges fellépések fokozódnak. A nemzetközi politikában az agresszió, a katonai puccsok, a nyílt háború és konfliktusok provokálása egyaránt megtalálható. Mindez még inkább követeli „a haladó erők fokozott éberségét, tömörülését és aktív harcát, a szocialista országok összefogásának erősítését” — állapította meg pártunk Központi Bizottsága augusztus 7-i ülésén.

Vietnam

A legveszélyesebb feszültségi góc továbbra is Vietnam. A „héják” és a vonalukat képviselő Johnson elnök változatlanul a háború kiszélesítésén fáradoznak, közben békeszándékaik propagálásával akarják a hazai és nemzetközi közvélemény éberségét tompítani.

Ha a vietnami katonai helyzetet nézzük, szembetűnő a hazafias erők sikeresorozata. Az amerikaiak és dél-vietnami csatlósaiak jelentős ember- és hadianyag-vesztéseket szenvedtek, s emellett még egyes területek kiürítésére is kényszerültek, hogy erőfeszítéseiket alapvető objektumaik védelmére koncentrálhassák. Felbomlott a bábrendszer helyi közigazgatásának jelentős része. A katonai sikerek azt is mutatják, hogy a korábbi időekkel szemben a dél-vietnami hazafias erők képesek offenzív jellegű támadásokra.

Kétszínű lépés volt a VDK bombázása korlátozásának bejelentése az amerikaiak részéről, mert a bombázás területileg ugyan szűkült, de erre a szűkebb területre most a korábbinál is nagyobb mennyiségű bomba hullik. Ez azonban nem téri meg a vietnami népet. A párt egysége, a nép elszántsága, áldozatkészsége töretlen, a testvéri szocialista országok segítségével és a világ népeinek szolidaritása még csak fokozza ezt. Az amerikai kormány tárgyalásaitól kényszerült ülni a VDK-val. A tárgyalások elhúzódnak, azonban kifejezi, hogy az Egyesült Államok egyelőre nem megegyezési szándékkal vesz részt az üléseken.

A halogatás taktikáját alkalmazza, és közben újabb katonai erőfeszítéseket tesz, hogy jobb feltételeket teremtsen magának a tárgyalászatnál.

A mi pártunk és kormányunk, együtt egész népünkkel, nemegyszer biztosította teljes szolidaritásáról a testvéri vietnami népet. Mi a vietnami népet minden téren a teljes győzelemig támogatjuk.

Közel-Kelet

Agresszió alapul immár több mint egy éve a közel-keleti válság. A helyzet e térségben változatlanul súlyos. Izrael, bátorítva az imperialista hatalmaktól, elsősorban az Egyesült Államoktól, ürügyeket keres megelőzés és megtorlás címén arra, hogy durva katonai akciókat hajtson végre az arab országok ellen.

A közel-keleti válság politikai rendezésének megvalósulása a lehetősége, hiszen a Biztonsági Tanács erre vonatkozó tavalay novemberi határozata mindkét fél valóságos nemzeti érdekeit figyelembe vevő megoldást adna. Izrael azonban hódító módon akarja a rendezést, és a haladó arab országok megdöntését óhajtja, vagy meggyengítésükben érdekelt imperialista hatalmak támogatják ebben. Jól bizonyítják mindezt a július végén és augusztus hónapban sorozatosan végrehajtott katonai támadások, amelyek egyrészt nyomást jelentenek Jordániára, hogy a többi arab országtól külön rendezze viszonyát Izraellel, másrészt a többi arab ország belső reakciós erőinek is bátorításul szolgálnak.

ÖSSZEFOGLALVA: A nemzetközi helyzet bonyolultsága, az osztályharc világméretű éleződése fokozott tisztánlátást, éberséget és növekvő aktivitást követel az imperialista agresszorok visszaszorítására. A jelenlegi helyzetben megnövekedett jelentőséggel bír a Varsói Szerződés, a szocialista országok politikai és gazdasági együttműködése. Ez az alapja a szélesebb anti-imperialista egységfrontnak. Pártunk Központi Bizottsága augusztus 7-i ülésén úrra hitet tett amellett, hogy a proletár internacionális talaján minden erejével segíti a szocialista országok egységét, a kommunista világmozgalom erősödését, a világ haladó erőinek imperialista-ellenes akcióegységét.

Nem véletlen, hogy ezzel egyidőben egyes arab országokban ellenforradalmi erők indítanak akciókat az amerikai és angol kényszervezetek ügynökségeinek segítségével, mint pl. a Jemeni Köztársaságban.

Egyoldalú lenne az értékelés a közkeleti helyzetről, ha csak az agresszor tevékenységét néznénk, s nem vizsgálnánk a másik oldalt is. Amennyiben ezt is számba vesszük, szembetűnő, hogy az agresszor nem volt képes politikai eredményre változtatni a több mint egy éve kivívott katonai sikereit.

A haladó társadalmi berendezkedésű arab országokban megszilárdult a progresszív erők hatalma. Határozott lépések történtek a belső jobboldali erők visszaszorítására. A Szovjetunió és a többi szocialista ország segítségével sikerült technikailag pótolni a tavalay katonai vereség következtében beállt súlyos veszteségeket fegyverek tekintetében. Folyamatban van a hadsereg vezetésének olyan kadérekkel való felítése, akik politikailag támogatják a haladást, és elajándították a szükséges vezetői ismereteket.

A szocialista országokkal fennálló gazdasági kapcsolatok csökkentik annak az imperialista nyomásnak a káros kihatásait, amely az olajháborúban, de más területeken is gyengíteni akarja a haladó arab országokat.

Nyugat-Európa

Akadhatnak olyanok, akik felvetik: miért kell annyit beszélni az európai biztonságáról, hiszen nem történt lényeges változás ebben a térségben az utóbbi időben. Aki így vélekedik, elfelejti, hogy

az európai biztonság fontos feltételei nem alakulnak automatikusan a haladó erők érdekében. Tény, hogy e tekintetben nem előrelépés nem történt, ennek azonban legfőbb akadály a nyugatnémet kormány politikája, az agresszív tevékenységet folytató NATO és mögöttük az Egyesült Államok törekvése, hogy befolyása alatt tartva nyugat-európai szövetségeit a szocialista országokkal szemben. Ez persze nem azt jelenti, hogy semmi előrelépés nem történt. Mégis az utóbbi időben a feszültség forrásai nőttek inkább.

Milyen tények szólnak emellett? Mindezenelőtt az, hogy Nyugat-Németországban erősödött a militarista körök mozgolódása. Elfogadták a szükségállapot-törvényt, a neofasizista szervezeteit megerősítettek, és tartományi parlamentek mandátumok jutottak, nyílt tüntetéseket szerveznek az Odera-Neisse-határ ellen, és provokatív lépéseket tesznek Csehszlovákiával szemben. Fontos további tény, hogy Görögországban fasiszta diktatúra jött létre az USA segítségével. Franciaországban a de gaulista erők — ügyesen kihasználva a kispolgárság félelmét egy esetleges baloldali előretöréstől — a választásokon a jobboldali erők nagy részét egységbe vonva, parlamenti választási győzelmet értek el, s így az országban jobbratolódás ment végbe. Nem elhanyagolható, hogy egyes nyugati országok tömegmozgalmai és a csehszlovákiai események következtében a NATO bomlási folyamata szinte megállt. A franciaországi, olaszországi és más események az imperialisták egymás közötti ellentéteinek visszaszorításához vezettek.

A felsorolt jelenségek azt mutatják, hogy *Európa biztonságaért fokozott harc szükséges*. Ebben a harcban tovább nő a Varsói Szerződés jelentősége és az európai szocialista országok mindenoldalú együttműködésének fontossága.

Az állami tűzoltóság fejlődése s a mind nagyobb, kiterjedtebb feladatok indokolták a műszaki-fejlesztési tevékenység szervezettebbé tételét, hathatósabb támogatását. Az anyagi és személyi feltételek megteremtését követően, 1955-ben ún. kísérleti alosztályt szervezett a parancsnokság. Így azután most már külön részleg láthatott a folyamatos tűzoltástechnikai kutatómunkához.

A vizsgálatok, kísérletek, valamint az ezekkel összefüggő tervezői tevékenység kezdésével egyidejűleg annak a munkakapcsolatnak a kialakítása is napirendre került, amely a későbbiekben alapja lett a széles körű együttműködésnek a különféle műszaki tudományos intézményekkel, s egyben kiindulópontja is a testület kapcsolatos ténykedésének.

Az előző számokban már említés történt arról, hogy az államosítást követően az elsődleges feladat a felszerelések kialakítása, egységesítése volt. Most viszont, hogy a kutató- és kísérleti munka lényegében „saját kézbe” került, a másik fő tennivaló is mindinkább sürgetővé vált: a tűzoltó anyagok, de ezen belül is a tűzveszélyes folyadékok oltásához szükséges léghabképző anyag gyártására irányuló kutatás megkezdése. Viszonylag rövid ideig tartó, de annál intenzívebb munkásság eredményeként szakembereink megoldották a hazai fehérjebázisú léghabképzőanyag gyártásproblémáját, s mint ismeretes, néhány év óta tűzoltóságunk teljes habanyag-szükségletét saját üzemünk állítja elő.

Mint arra már előljáróban utaltunk, a különféle intézményekkel való kapcsolatkiépítés a tudományos kutató és kísérleti tevékenység kezdetére tehető. A későbbiekben a társszervekkel és azok kutatóintézeteivel még szorosabb együttműködést kellett kialakítani, mivel a tűzoltóság fejlesztését célzó munka is egyre sokrétűbbé vált. És miután a felszerelések és tűzoltástechnikai eljárások, tűzoltó anyagok, valamint a megelőzés módszereinek, előírásainak korszerűsítése korántsem öncélú volt, hanem mindenekelőtt népgazdasági érdekből történt – szükségszerűen vezetett az út egy kiterjedtebb apparátus: a műszaki fejlesztési osztály megszervezéséhez. 1963 óta ez a szervezet folytatja a kísérleti alosztály munkáját. A mérnökökből, technikusokból álló gárda, számos egyéb lehetőség mellett, vegyeszeti laboratóriummal és tűzkísérleti teleppel is rendelkezik.

A tudományos kutató tevékenységnek két fő iránya alakult ki az évek során: a megelőző tűzrendészet és a mentő tűzrendészet fejlesztése. Ennek megfelelően az osztály is két alosztályra tagozódik. Munkáját távlati tervekre épülő féléves munkaterv alapján végzi; munkaterve a tűzoltóság távlati fejlesztési tervén alapul; abban a társszervek igényei is benne foglaltnak, a végrehajtás pedig az érintett minisztériumok és kutató intézetek bevonásával történik.

Az osztály kollektívája sokoldalú munkát végez, s jellemzőként csak néhányat említnék ezek közül. Megtervezik a felszerelések prototípusait, azokat vizsgálják, majd elkészítik a sorozatgyártáshoz szükséges tervdokumentációkat. Az új tűzoltó anyagok és felszerelések hatáosságának vizsgálata és taktikájának kialakítása érdekében laboratóriumi méréseket végeznek, végeztetnek, és szükség szerint természetes nagyságú tűzoltási kísérleteket folytatnak. A kísérletek alapján készített tanulmányt az érintett szervek rendelkezésére bocsátják, s javaslataik figyelembevételével készülnek el az alkalmazást meghatározó előírások, utasítások. A tűz- és robbanásveszélyes objektumok, technológiák, gyártmányok és anyagok megelőző tűzrendészeti előírásainak kialakítása érdekében szakirodalom-kutatást, méréseket s ugyancsak kísérleteket végeznek, s egyúttal a szükséges intézkedésekre is javaslatot tesznek.

Nagyobb kísérletekről olvasóink is tájékozódhattak az évek folyamán. Így ismeretes a szajoli kísérletsorozat, majd annak tavalyi folytatása; a földgáztűzek előfordulási lehetőségeinek és az oltás technikai és taktikai feltételeinek tisztázása; a műanyagok éghetőségének, égési tulajdonságainak és oltási körülményeinek kimunkálása.

Ugyancsak munkásságuk eredményeit fémjelzi a CSD-344-es ősszerék-meghajtású gépjárműfecskendő, a népes targoncacsalád

(800-as, 400-as, 250 kg-os porraloltó, tömlőszállító és áramfejlesztő tagjai, a könnyűfém kihúzó és dugólétrák, valamint az üvegszálas tésés poliészter tűzoltósícsák.

A múlt számban említés történt arról, hogy bár a háborút követően nehéz volt a kibontakozás, mégsem teljesen a semmiből kezdődött az újrakezdeni. Köztudott, hogy hazánkban, elsősorban Budapesten, a 20-as években figyelemre méltó műszaki-fejlesztési munkát végezték néhány ügybuzgó tűzoltótiszt. Közülük Szilvay Kornél tevékenység a legismertebb, aki az 1929-es párizsi világkiállításon jelentős szerepet játszott ún. szárazoltó gépével, amely tulajdonképpen a porral és a gázzal oltás első megvalósult gépi berendezésének tekinthető. Több tudományos kutatásunk tehát ilyen alapokon épülhetett, s járulhatott hozzá két évtizedes fejlődésünkhöz.

Persze, az előbbre jutás, a sikerek nemcsak a hazai kutatók munkásságának kizárólagos eredménye; azok jó részében a nemzetközi kooperáció nyújtotta lehetőségek hasznosítása is benne van. A szajoli kísérlet országok tűzrendészeti szerveivel közismerten szoros, sokoldalú kapcsolatban áll, éppen ezért igen gyümölcsöző kapcsolat alakult ki az elmúlt

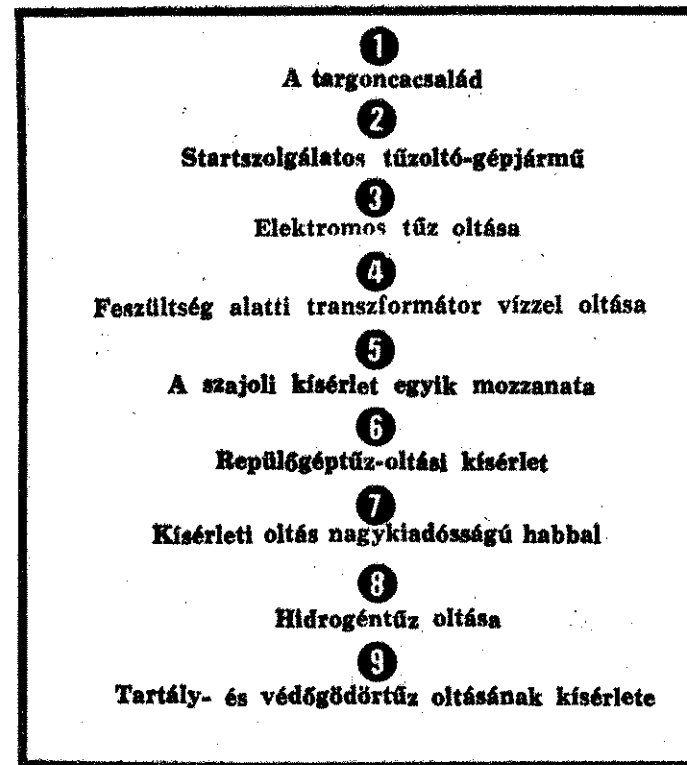

során, ami többek között a tudományos kutatás, a kísérletek eredményeinek kölcsönös kicserélésében is megnyilvánul. Ennek egyik célja a rendszeres tájékoztatás, de ezen túlmenően abban van a nagy jelentősége, hogy szükség esetén fel is használhatók azok, s így egy-egy konkrét célú kísérlet esetleges elvégzésére már nem kell anyagi és lemi energiát befektetni.

Hosszú s korántsem egyenes és sima út vezetett a máig, azaz az eredmények birtokában a tűzrendészeti tudományos kutatásba, már a holnapra, a következő évekre tervezünk. A rohamos fejlődés nem tűr lemaradást, azzal lépést kell tartani. Ez azonban csak úgy lehetséges, ha tevékenységünkkel az előbbre jutást szolgáljuk. Az új eszközök, a sok szilárdok, s jórészt rajtunk múlik, hogy erre a bázisra mit építünk a közös ügy érdekében.

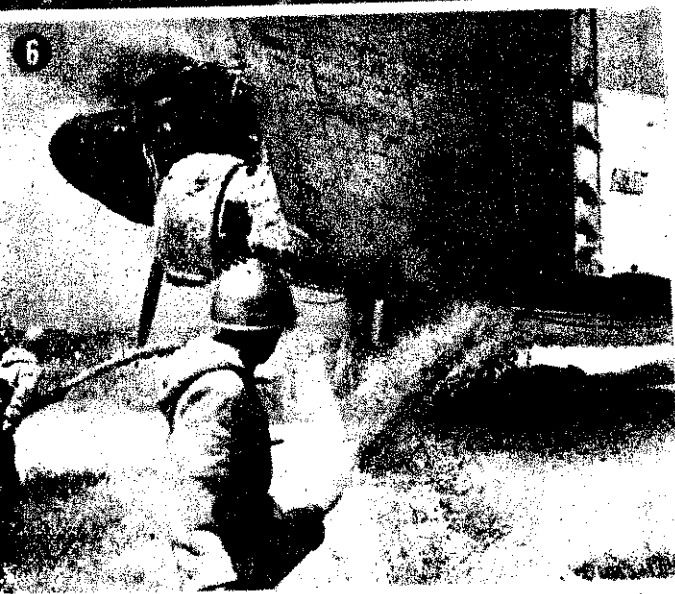
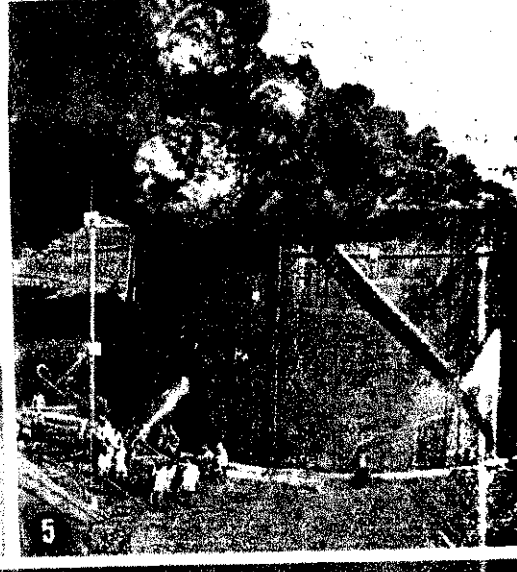

Tapasztalatcserén

A keceliek korábbi meghívása alapján a galgahévízi önkéntes tűzoltótestület vezetősége június 4-én tapasztalatcserére látogatást tett Kecel községben.

A vendégeket nagy szeretettel fogadták. A fogadáson megjelentek a községi tanács, a tömegszervek és a tűzoltótestület vezetői. A látogatás során alkalom nyílt megismerkedni a keceli tűzoltótestület immár 100 éves munkájával, s azokkal a egyszerű eredményekkel, amelyek a lakosság által odaadott támogatott keceli tűzoltók elérték. Örömmel hívták hallani **Hélvégi János** parancsnok elvtársat. Igen szívesen vázolta az eddig megtett utat, az eredményeket és a nehézségeket. Elmondotta, hogyan munkálkodnak a község megelőző és mentő tűzrendészetén, és vesznek részt a kölcsönös segítségnyújtási tervben meghatározott feladatok végrehajtásában.

A vendégek meggyőződhetnek róla, milyen nagy gondot fordít a vezetőség az úttörő-szakkorokra, általában az utánpótlás nevelésére. A gondosan elkészített kiképzési tervek és vázlatok beszélgetésen igazolják a járási és megyei versenyeken elért I. helyezéseket.

A két tűzoltótestület vezetőségének közös eszmecseréjén természetesen szó esett azokról a nehézségekről, a jobb mentő tűzrendészeti munkát akadályozó felszerelési és egyéb műszaki- és pénzügyi problémákról is, amelyek mindkét községben más-más formában, sajátos területi adottságokból okoznak gondot. Ennek ellenére mindkét község vezetősége keresi és kutatja az akadályozó körülmények elhárításának legjobb módjait.

A látottak alapján valamennyien meggyőződhetünk arról, hogy Kecel község tűzoltótestülete fennállása óta — noha időszakonként mostoha körülmények között is — nagy utat tett meg. Szertárakban a régi mozdonyfecskendő mellett megtalálható a gépjárműfecskendő is, amelyet féltő gondossággal kezelnek, hogy a nap minden időszakában vonulóképes legyen.

A látogatás a község és a Tözegetermelő Vállalat telepeinek megtekintése után közös ebéddel zárult. Ennek során a galgahévízi

OLVASÓINK leveleiből

testület vezetősége viszontlátogatásra hívta meg a házigazda önkéntesek vezetőségét.

A tapasztalatcserére látogatás mindkét vezetőség részére hasznos útmutatót adott a szervezés, kiképzés és a kulturális feladatok jobb elvégzésére.

Kristóf János
tű. fhdgy.
Gödöllő

Az MTA tűzrendészeti vándorkiállítás

A BM TOP az elmúlt időszakban megvizsgálta a Magyar Tudományos Akadémiához tartozó tudományos kutató intézetek tűzrendészeti helyzetét. A vizsgálat alkalmával javasolta egy tűzrendészeti vándorkiállítás megrendezését.

E javaslatot gyors szervezés, tárgyalások és tervezések követték, majd június hónapban a Központi Fizikai Kutató Intézetben meg is nyitották a kiállítást. Egy hét múlva az anyag vándorkiállításaként elindult újjára, a második állomásra, a Központi Kémiai Kutató Intézetbe, majd onnan a Műszaki Fizikai Kutató Intézetbe, és így tovább.

A tervezés, az anyagkiválasztás meg az ötletes szemléltető grafikai és fotomegoldások több hónapi szorgalmas munkát igényeltek.

A szervezési, tervezési és gyűjtő munkálatokban nagy segítséget nyújtottak a Központi Fizikai Kutató Intézet, valamint a Központi Kémiai Kutató Intézet tűzrendészeti előadói.

A kiállítás elsősorban a kutató-intézetek sajátosságait vette figyelembe. A Központi Kémiai Kutató Intézet dolgozói például a következőképpen nyilatkoznak róla:

Dr. Náray Szabó István professzor: Tetszett, jó volt. Helyes,

hogy nem volt túl zsúfolt, és így a nézőt le tudta kötni. Kamatozónak tartom, hogy bemutatták a szabálytalanul szerelt elektromos berendezéseket.

Nyíri Imre lakatos: Az intézetünkben megtartott tűzrendészeti kiállítást nagyon hasznosnak tartom a saját munkámra vonatkoztatva is. Szemléltetőben láthattuk a tüzeseteket előidéző hibaforrásokat.

Fodor Géborné, az analitikai laboratórium vezetője: A tűzrendészeti kiállítást nagy érdeklődéssel néztem meg, hiszen nem lehet a dolgozókat eleget emlékeztetni a munkahelyi balesetveszélyekre. A kiállítás ismeretanyagát, jellemző példák ügyes kiválasztásával és hatásos lélektani eszközökkel mutatta be. A grafika harmonikusan illeszkedett a mondanivalóhoz. Ezt a kiállítást érdemes lenne időnként megisméteelni, a jövőben esetleg statisztikai táblázatokkal kiegészítve.

Hargitai János
Budapest

Kommentár nélkül

1968 május 20-én kigyulladt a dombóvári vasútállomás I. sz. váltókezelői épületének a tetőszerkezete. A dombóvári parancsnokság „A” szolgálati csoportja **Kovács Ferenc** tű. örm. vezetésével a riasztást követően percekben belül a helyszínre érkezett, és eredményes munkájukkal a tüzet kb. 1 óra alatt eloltották. Dolgukat oly gondosan és körültekintően végezték, hogy a vonatforgalom fenntartásában zavar nem keletkezett. Különösen kimagasló teljesítményt nyújtott **Kovács örm.** elvtárs, aki testi épségét sem kímélve tüzoltásban 8 napon túl gyógyuló sérülést is szenvedett.

A MÁV Pécsi Igazgatóság vezetője, **dr. Szabó Tibor** levélben mon-

dott köszönetet a szakszerző bántan beavatkozó tűzoltóknak Szajkó László örm. Dombó

A XVIII—XIX. kerületi Hanoiért

Parancsnokságunk kollektív a Budapest Hanoiért mozgalom részében 1963 Ft-ot ajánlott fel rom darab tranzistoros rádió vásárlása céljára, s az összeg letétele helyre továbbítottuk. Ezenkívül munkafelajánlást tettek elvtársaink. Vállalták ugyanis, hogy szabadnapjukból elvették 150 m³-es víztároló medence bantartását és felújítását. C nem valamennyi elvtárs részt a munkában, amely különben romszoros haszonnal járt. Részt használhatóvá tettünk víztároló medencét, másrészt a XIX. kerületi tanácsot is szabadítottuk a munkálatokkal ró gondoktól, de ami a legújabb 5000 Ft-tal segíthetjük a vietnami népet.

Tengerdy Ferenc
tű. alez.
Budapest

Emberbaráti szeretettel

Az alábbi levelet június 8-án OVSV Sátoraljaújhelyi Vérdó lómáson keltezték, címzettje helyi tűzrendészeti parancsnok, „Tűzrendészet dolgozó!”

1968. július hó 3-án a városnács körház sebészeti osztályos baleseti sérüléssel beszárták **Magas András** Sárospárkád u. 2. szám alatti lakos betegnek azonnali orvosi beavatkozásra és sürgős vérátömlesztésre volt szüksége. A beteg olyan csoporthoz tartozott, amelyen nagyobb mennyiségben sem sátoraljaújhelyi, sem a miskolci adó állomás alközpontjában volt. A sátoraljaújhelyi vérdó lómás segítségért fordult a rendészet dolgozóhoz. A megértésre talált. Azonnali segítséget, ill. életmentő vértüket lották fel embertársuk megmérése.

Moldován Béla
vb-titkár
dr. Erdélyi Kálmán
áll. vez. főorvos

Az ötödik meghívó margójára

Immár ötödször kaptunk tűzrendészeti vetélkedőre szóló meghívót a Fővárosi Tanács Gyógyszerári Központjától. S mivel az elsőn is részt vettünk, már csak kíváncsiságból is szívesen eleget tettünk a kedves meghívásnak.

Az esemény napján harmincnél több a jórészt egészen fiatal gyógyszerész-meg asszisztensok vettek részt izgatottan klubhelyiségünkben. Mindannyian önként jelentek meg a csoport sem könnyű szellemi tornára.

Dr. Rajos Ferenc ellenőrzési és üzemszervezési osztályvezető ismertette a feltevéseket, majd megkezdődött a versengés. Hamarosan kiderült, csoport sincs könnyű dolga az értékelés bizottságnak, mivel a gyógyszerári tervvellemmel összefüggő tudnivalókból összehájtott kérdésekre csaknem valamennyien igen jó feleletet adtak.

Igy azután **Husztli Erzsébet**, a 403-as számú gyógyszerár dolgozója csak ányolatokkal előzte meg a második és harmadik helyezettet, és őt is aránylag nagy tudásülönbességgel győzték le az utánuk következőket.

Az első három helyezettet **Rácz István** igazgató elvtárs pénzügytelomba részesítette, a jól szerepelt többi versenyző pedig értékes könyvjutalmat kapott az Egészségügyi Minisztériumtól, illetve jutalomtárgyat az Állami Biztosító V. kerületi fiókjától.

Mint hallottuk, a tervek szerint még jó néhány követi a mostani vetélkedőt. **Rácz elvtárs** és **Szabó Miklós**, a központ vezető tűzrendésze igen jó módszernek tekintik ezt a játékos formát a témával összefüggő komoly ismeretek elaposabb elsajátítására.

A gyakorlati szöveg igazolja is őket, mert ahogyan évről évre magasabb szintű volt a vetélkedőjük, ugyanúgy a tűzvédelmi helyzet is sokat javult budapesti gyógyszerárakban. Azaz természetesen itt is tisztában vannak hogy nem elsősorban a vetélkedők következtében, de igazán nem túlzott a hit, hogy ilyen rendezvények is hatékonyan elősegítik a gyógyszerár dolgozók tűzrendészeti fegyelmének megszilárdítását.

Szalontai Mihály
tű. szds.

A tűzrendészeti vetélkedő résztvevőinek egy csoportja

A győztes: Husztli Erzsébet, a 403-as számú gyógyszerár dolgozója





A kőszegi testület centenáriumja



100 éves fennállásának jubileumáról emlékezett meg augusztus 10–11-én a kőszegi önkéntes tűzoltótestület. 10-én délután ünnepi közgyűléssel kezdődött a rendezvényt sorozat. A Jurisics-vár lovagtermében rendezett eseményen Kovács József testületi elnök megnyitóját követően Péczeli László, a városi tanács vb-elnöke ünnepi beszédében méltatta a nagyműtű testület évszázados munkásságát, s adózott elismeréssel a kései utódoknak, a jórészt fiatalokból verbuválódott önkéntesek példás, a szűkebb pátria szeretetét tükröző áldozatkész tevékenységéért, majd művészi emléklapokat nyújtott át a testület parancsnokának.

Az ünnepi beszédet követően a megyei pártbizottság, a megyei tanács, az Országos Parancsnokság, továbbá a meghívott jogsz-

láv és osztrák önkéntesek képviselői szoltáltak fel, és tolmácsolták jókívánságaikat a testület tagjainak.

A centenárium alkalmából számos, kiváló munkát végzett önkéntes részesült elismerésben, jutalomban. A kitüntetések s a Parancsnokság jutalmát, elismerését Pillók János alezredes, országos parancsnokhelyettes adta át.

Az ünnepi közgyűlés a BM TOP központi zenekarának és szőlistáinak hangversenyével zárult.

Vasárnap zenés ébresztővel kezdődött, az önkéntes testületek fogadásával, térzenével, tűzoltó-parádéval folytatódott, majd tűzoltóballal fejeződött be a kétnapos ünnepségsorozat.



1–2. A centenárium közgyűlés résztvevői és elnöksége. — 3. Az emlékünneplés szónoka: Péczeli László, a városi tanács vb-elnöke. — 4. Az országos parancsnokhelyettes átadja a kitüntetések, okleveleket. — 5. Az osztrák küldöttség vezetője üdvözli a jubiláns testületet. — 6. A testület parancsnoka köszönetet mond az elismerésekért, jókívánságokért. — 7. Az évforduló alkalmából rendezett tűzoltó-emlékkiállítás egy részlete



A megyei főkapitányság
ügyi technikusának felvétel
a kenderkazalozó oltás:

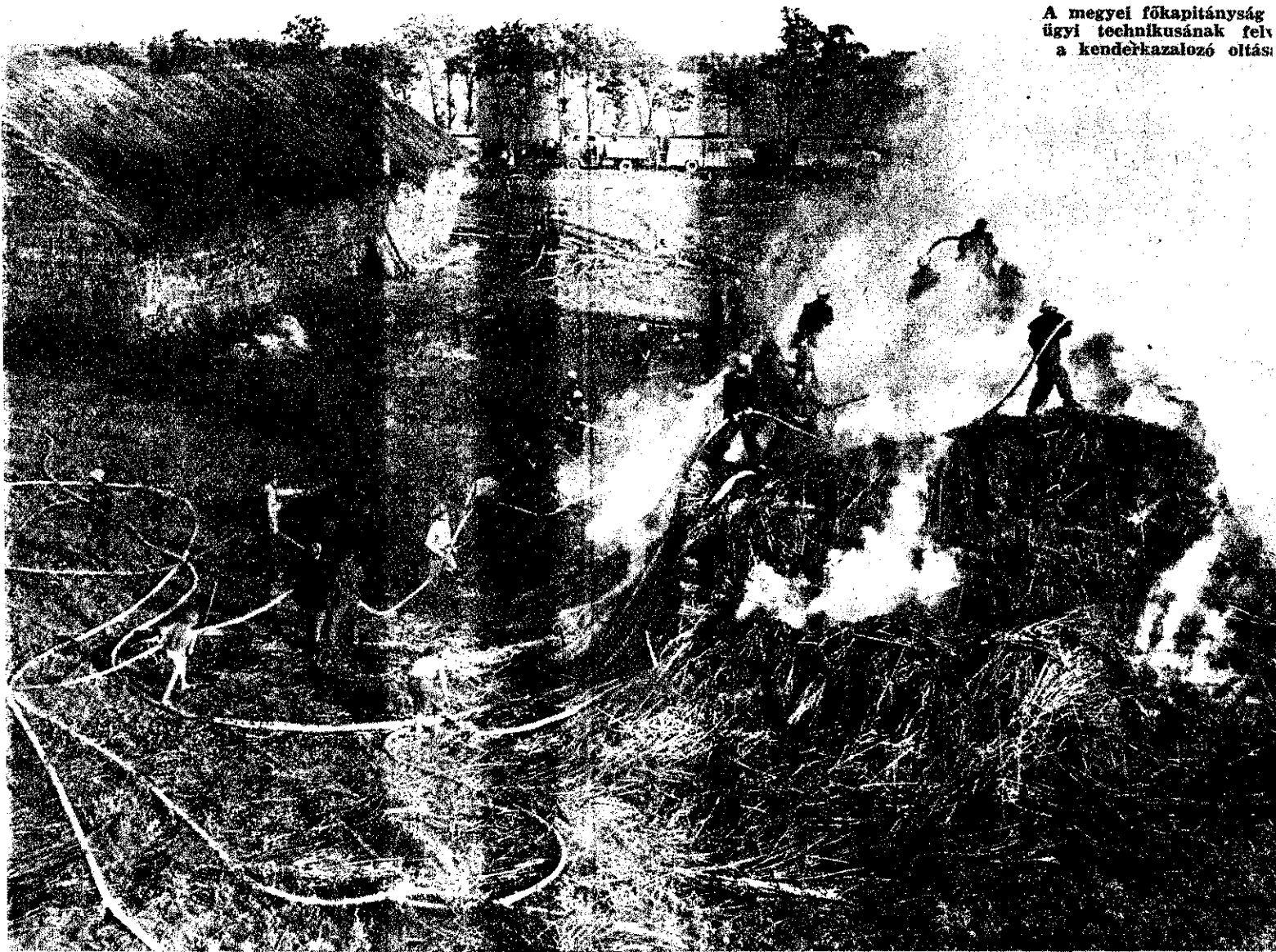

Amikor március elején sűrű hózárban utaztunk Békés és Szolnok megyékben, nem gondolhattuk, hogy alig öt hónap múlva már mindkét parancsnokságon elkészítik a betakarítást követő tűzvédelmi gyorsmérleget. Amit különben biztosan sokoldalú elemzés követ majd, mivel az idei nyár tanulságai több évről szólnak.

Békés

Június negyedikén villámcsapással kezdődött a tüzesetosorozat. A Rostkikészítő Vállalat kenderkazalozója gyulladt ki, s hat állami egység meg három önkéntes tűzoltóság hallatlan erőfeszítése kellett a tizenkét és fél kazal megmentéséhez. A másik öt és fél így is leégett.

A sokmillió érték megvédése jórészt a beavatkozott egységek kiemelkedő helytállásának tulajdonítható. Hogy milyen hőség volt a kárhelyen, az könnyen elképzelhető, ha megemlítjük, hogy kilenc millió kalória körüli hő szabadult fel egy kazal égésekor, és a tűz színhelyétől alig hetven méterre

álló gépjárműfecskendők némelyikét ott újból be kellett festeni.

De csaknem valamennyi tűzoltó is nekig magán viselte a veszedelmes kárvonal nyomait, tizen közülük szerencsére nem súlyos égési sérülést szenvedtek. Erős fújt a kárhelyen, s az oltás közben fordult szélirány ugyancsak próbára az egységek bátorságát és felkészültséget.

18 sugaruk működött. Az oltáshoz védelemhez mintegy 600 köbméter használtak fel.

Kéthetes, aránylag csendesebb idő után június végén és július első két felében gyakran naponta többször is megjelent a riasztócsengő a megye egységei és korántsem a véletlen szerencse nem volt, hogy aránylag nem sok, mintegy száz tízezer forint kár érte a kalászosokat idezzünk fel néhány emlékeztető esetet.

Július 6-án Szarvason egy személygépjármű mozdonyából kipattant szikra tüzet, amely mellett a vasúti töltés mellett. A lángok meggyújtottak az eléggé gyatra védőszántán, majd belekaptak a tarlóba, és mintegy száz hold búzát fenyegettek. Hála a gyors riasztásnak, időben érkezett ki a helyi

Szabó István: „Így fékeztük meg a tüzet”

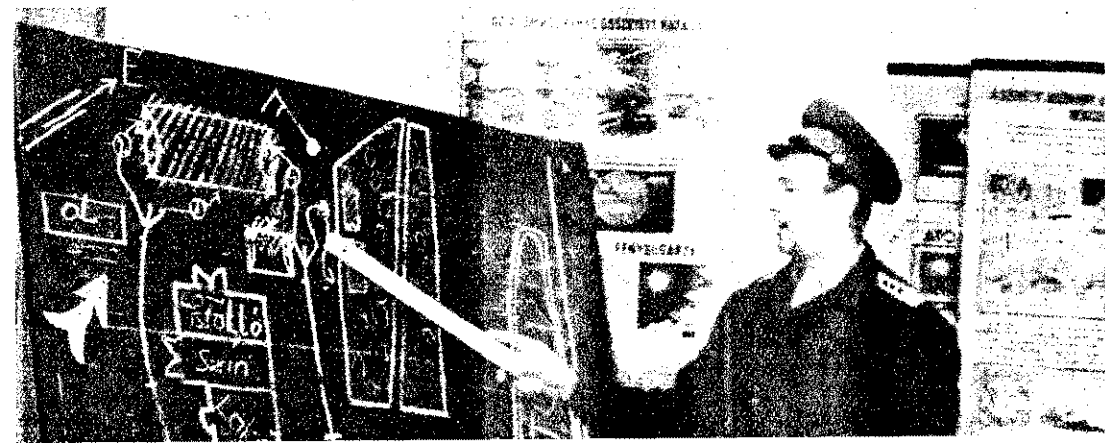

A GYORSMÉRLEG KEDVEZŐ

Békés és Szolnok megyei jegyzetek

ncsnokság **Lestyán János** szds. vezette olgálati csoportja, s a károsult Dózsa Tsz integy negyven tagja is villámgyorsan a gítségükre sietett. Így történhetett, hogy két tartályos fecskendő vízkészlete eleendő volt a lángok megfékezésére, s csuán négy és fél hold termése égett el.

A tsz-tagok közreműködése értékes volt, e Lestyán elvtárs hangszalagjai úgy ki-észültek, hogy a káreset után tíz apig alig tudott beszélni. Hiába, leg-obbjúknak ez volt a tűzkeresztséjük, nem kis hangerő kellett ahhoz, hogy azt gyék, ami szükséges, s közben vigyázza-ak testi épségükre is.

A kétégyházi tűz sem nagy káresetként rül bele a krónikába. Pedig **Grósz György** gépkezelő jóvoltából ez is könnyen őfordulhatott volna.

Az történt, hogy kazalozott RS 9-es erő-épével, s amikor igazítani akart az ele-itoron, túlságosan közel merészkedett a azalhoz. A felizzott kipufogótól pillanato- on belül magasra csaptak a lángok. Az t túlsó oldalán 50 holdas búzatábla volt, a él éppen arra terelte a lángnyelveket.

A gyors jelzés szerencsés véletlennak tu- jdonítható. **Tóth Sándor**, a járási tanács előadója a tűz keletkezésekor éppen a elyszín közelében tartózkodott. Ennek kö-önhető, hogy a gyulai tűzoltók a gépet is egmenthették.

A sarkadi Lenin Tsz-ben keletkezett tűz irértéke is aránylag csekély volt, pedig előjában nagy veszéllyel fenyegetett. A) holdas táblán dolgozó egyik SZK 3-ason : elektromos kapcsoló hibájából testzárlat sletkezett. A kipattant szikra belevágott gabonába. A gép vezetője nem vesztette a lélekjelenlétét, hanem azonnal kihü- itott a táblából. A közelben dolgozók vil- mgyorsan cselekedtek. Egy SZ 100-assal rültszántották a veszélyeztetett részt, és észiszerszámokkal kitartóan csapkodták a izet fogott kalászokat. Így történt, hogy ak 80 négyszögöl vált a lángok martalé- ává.

Eddig még kideríthetetlen okokból ki- zulladt egy 30×8×6 méteres szalmakazal Gyulai Állami Gazdaság farkashalmi ta- ráján. A gyors riasztásra **Szabó György** őrm., őrségparancsnok-helyettes irányítá- ival vonult ki a gyulai parancsnokság gysége.

Amikor kiérkeztek, a közelben levő két sebb szalmakupac is lángolt. Ezeket onban hagyták égni, és a sugarakkal a ngoló kazlat támadták. Amikor lefeketi-

tették a tüzet, két oldalról felhatoltak a kazal tetejére, megakadályozták a vissza- gyulladást, s a sugarakkal valósággal le- hántották a kazalról az égett vagy meg- pörkölődött részeket. A válogatásban a gazdaság dolgozói is segítettek, s így a 200 mázsából mintegy 170-et sikerült is biz- tonságba helyezniük.

Nem nagy eset, de nem is olyan jelenték- telen, mint gondolhatnánk, mert hát egy gazdaság számára ez a kétszáz mázsa is „tétel”.

Medgyesegyházán a megváltoztatott ren- delkezések ellenére sem szüntették meg a készültségi és figyelőszolgálatot. Aratás idején nyolcórás váltással 1-1 személy tűzfigyelő a templomtoronyban, naponta másik három pedig a szertárban tartózkod- dik. A figyelők óradíjat kapnak a tsz-től.

Eppen harangoztak, amikor egy motor- kerékpáros zörgetett be **Tóth György** bá- csihoz, „Tűz van a vasút mellett!” — kiál- totta.

A veterán parancsnok riasztott, de nem várta be, amíg teljes lesz a létszám, hanem négy emberrel a helyszínre sietett a tes- tület Chevrolet-gyártmányú tartályos fec- skendőjén. Jóformán az utolsó percben ér- keztek. A mozdonyszikrák okozta tűz há- romszáz méter hosszan már csaknem le- gelte a heretáblát.

Süldőkkel zsúfolt szerfás sertésöl volt a közvetlen közelben, és kis híján a jó hat- van holdas búzatábla is bajba került. A magukkal vitt 3000 liter vízzel sikerült megállítaniuk a tüzet, de jóformán az utol- só pillanatban, mert ha csak három-négy perccel késnek, a kár több százezres nagy- ságrendű.

Nem ez az első sikeres beavatkozásuk a medgyesegyházaiaknak, s jórészt ennek is tulajdonítható, hogy a tanács meg a tsz is messzemenően támogatják a testületet. A

tanács több mint 300 ezer forintos költ- séggel valóságos kis tűzoltópalotát építte- tett nekik, s most, hogy remélhetőleg nyu- galmasabb időszak következik, egy kicsit már a téli hónapok programját is terve- zetik. Klubnak szeretnék berendezni a tár- salgót, s a helyi MHSZ-t szívesen befo- gadnák ide „társbérőnek”, mert azt re- mélik, hogy tartalékos tisztekből álló aktí- vái idővel a testületnek is erősségei lehet- nének.

Ebben az esztendőben igazán jól lemér- hették, hogy mennyire fettek eleget köte- lezettségeiknek a hatóságok és a megye különböző szintű tűzrendészeti bizottsá- gai. Az persze most sem állapítható meg, hogy hány tüzet sikerült megelőzniük intézkedéseikkel, de — közvetett bizonyíté- kek alapján — fáradozásaik éppenséggel nem voltak lebecsülendők.

A kalászosokat 16 tűz során alig több mint száztízezer forint kár érte, és ezek közül hat tüzeset keletkezett mozdonyszik- rától, másik három pedig erőgépek okoz- tak. A vázolt körülmények ismeretében nem rossz eredmény ez, hiszen a kánikula idején egyetlen eldobott cigarettacsikk vagy kipattant szikra is szinte biztosan tü- zet okozott a szántóföldeken.

Persze így is jó pár év eltelik, mire a megyei tűzrendészeti bizottság úgyneve- zett „B” részlegét megszüntethetik. Ennek kizárólag az a kötelezettsége, hogy az erő- gépek biztonságos működését segítse elő sok-sok ellenőrzéssel. Ma már nem jellem- ző, de nem is elszigetelt eset például, amit a Méhkeréki Balcescu Tsz-ben tapasztal- tak.

Itt a sarkadi gépjávitónak egyszerre há- rom erőgépe úgy „üzemelt”, hogy kettőből csöpögött, egyből pedig folyott az olaj, s bár ez utóbbinak csak az ellenőrzőfüzete hiányzott, az előbbi kettőt határozattal sem látták el... Természetesen mindhá-

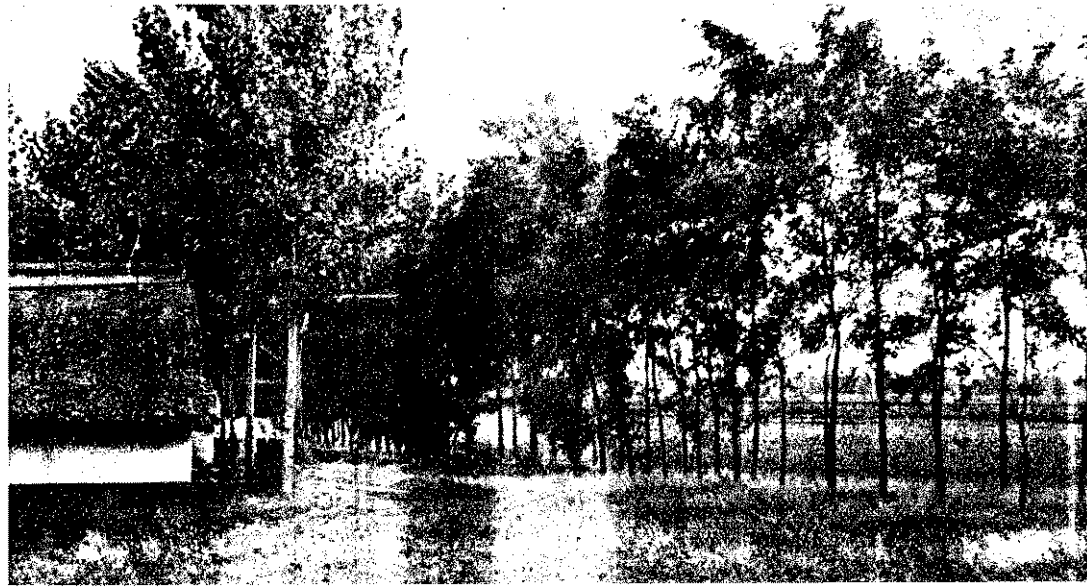

Medgyesegyházán ezt a szer- fás ólat is fenyegette a here- táblán kigyózó tűz

Tóth György bácsi a sok szolgálattal, de már öregecske fecskendővel

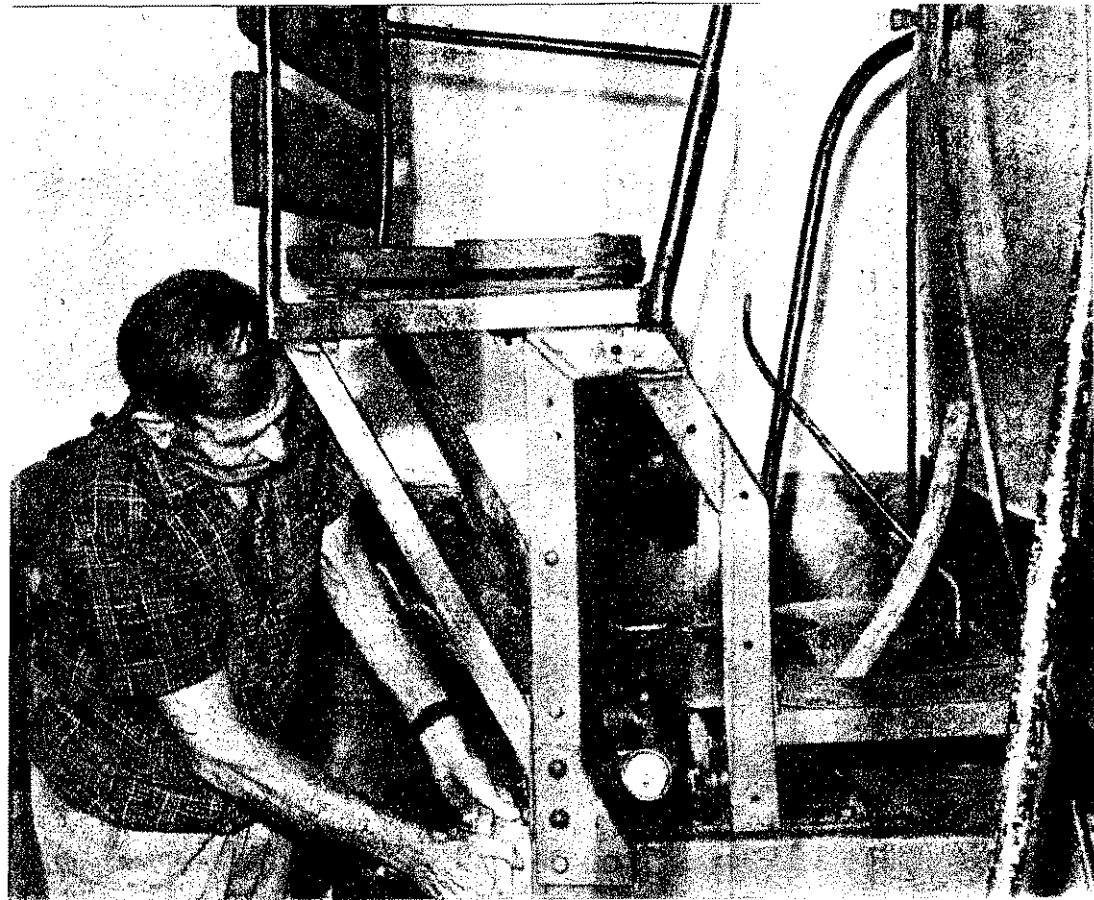

a százhatvanezer forintot, és ékkora őszeg esetében aligha volna reális a statisztikai „viszonyítás”. A huszonnégy tűz közül tizenhárom mozdonyszikra okozta. De a megyében nem egészen indokolatlanul vetik fel, hogy a szikrák rövid röppályájából ítélve egyik-másik esetben vonalakon kidobott cigarettavégek felelősek a gazdái is lehetnek a vétkek.

Érdekes viszont, hogy ebben az ügyben csak nagy mezőgazdasági megyében a szikra ellenére is csupán két ízben okozott egy-egy kisebb tüzet a traktorszikra.

Hogy a nem túl sok és összességében kevés kárral járt tüzeset milyen veszélyekkel fenyegetett voltaképpen, azt néhány kiragadott példa is beszédesen szemlélteti.

Május 9-én és 23-án a mozdonyszikra két ízben is lángra lobbantották a tiszaföldvári Lenin Tsz jókora búzatabláját két káreset biztosan nem 20 700 forint került volna be a statisztikába, ha az esetekben a közelben dolgozók, a másokban pedig a tsz-tűzoltók nem avatkoztak be idejében.

A gabonatablánál cigarettázó gyerekek egy 83 holdas búzatablát gyújtottak Kunmadarason, és nemcsak (bár nem csupán csak!) négy hold termése hamvadt, hanem a helyi és a tiszaföldvári önkénteseknek legalább harminca nem sietnek a segítségükre.

Am, hogy a várható segítség mennyire lehet enyhítő körülmény a felelősökre, azt jól bizonyítja a cibakházi tűz, amikor egy csatornatisztító cégve eldobott gyufájától 92 hold búzaszalma égett. Mert bár majdnem százan segédkeztek szolnoki és mezőtúri egységeknek, az országban az is nagy teljesítménynek számít, hogy a cibakházi Vörös Csillag 128 holdon heverő szalmáját megvédték.

A megyei újság ezen a nyáron is jól szolgált a tűzrendészeti parancsnokság kéréseit. A tüzesetekről szóló hírek, tájékoztatások a felvilágosítást is eredményesen szolgálták, s mindent megtettek a tüzesetek elkerüléséért, hogy az olvasó lehetőleg ne csupán „jókrimmit” lásson az ilyen cikkekből.

Megszokott dolog, hogy az ügyelők naponta érdeklődnek a megyei parancsnokságon, s hetenként egyszer a megyei újság is ellátogat ide a belpolitikai rovat munkatársára, ha nem volt különösebb esemény.

Ebben az évben már kerekén is szerepelt a tüzesetjelentésekben, kivonult a kunszentmártoni önkéntes oltóság, méghozzá 1+4-5 fővel. Az legtöbb esetben Dóka Bertalan parancsnokot jelenti. Jóval túl a hatodik X-en, a nyáron is rutinosan és fiatalosan irányította a tüzeseteket sok-sok eredményes tüzeset.

Urbán György tájékoztatja dr. Déri Miklósot, a megyei lap ifjú munkatársát.

rom gépet átmenetileg kivonták a forgalomból, de joggal kérdezhették: 1968-ban hogyan kerülhetett sor ilyen sorozatos szabálytalanságok elkövetésére.

A mezőkövácsházi tűzoltók jóval több szerencsével jártak: szabad időből 611 erőgépet ellenőriztek, s egyikben sem találtak hasonlóan kirívó szabálytalanságot. Kisebbséget is elvették egyet-kettőt.

Árvai Zoltán őrm., Sulyok János törm. és Tóth József őrm. voltak a legszorgalmasabbak. Az itteni járási tűzrendészeti bizottságot egy kicsit túlzottan operatíván dolgozóknak tartják a megyében, mint halottakat, némelykor olyan feladatokat is elvégeznek, amelyek a községi tanácsokra háruinának. Szó se róla, a módszer vitatható, az eredmény azonban kevésbé, mert itt nem is okoztak különösebb bajt a traktorok meg a kombájnok.

S hogy a felvilágosításra fordított sok-sok fáradozás is lassacskán megtérül, arra is szép példákat hozott a Békés megyeiek tüzes nyara. Félháznál több tüzeset pusztított a megyében, és az esetek túlnyomó többségében nemcsak a tüzelés volt gyors, hanem az önkéntesek meg a tsz- és gazdasági dolgozók riasztása is. Igaz, még nem halt ki, de mindenképpen eltűnőben van az a típus, akit az endrődi Habina János testesít meg. Bár nem tagadta, hogy kellő kioktatásban részesült, tüzet gyújtott egy gabonatablánál, mert (idézzük): „...már megúntam nyers szalonnát enni...” Nem rajta múlt, hogy csak háromszáz forintos kárral járt ez a szalonnasütés, hanem azon a mintegy 15 emberen, akik villát, ásót ragadtak, és szinte a saját testükkel állták útját a száraz avaron felcsapott lángok terjedésének.

Szolnok

Tavalyhoz képest hatszor annyi mezőgazdasági tűz keletkezett a megyében, és ezek tizenkétszer nagyobb anyagi kárt

okoztak. Bár ez utóbbi csak formailag tekinthető 1200 százalékos emelkedésnek, mivel a közvetlen anyagi kár nem érte el



atkozását 1+4-5 fő személye változó, és ezért nem vonulnak teljes rajjal, ha képtelenek volnának erre, hanem ért, mert tapasztalatból tudják, hogynyi „szerekszám” mindig elegendő, sőt többet ér, mintha a duplája négy-öt perc később érkezik ki a kárhelyre...

A veszélyes időszakban a tanács 1-1 zbesítője 24 órás váltással telefonügye-et tartott a gyors riaszthatóság céljából, bár nem tudjuk, mennyi térítést kaptak, de mégis biztosan kijelenthetjük: ez az időszak is sokszorosan megtérült.

Érte néhány gyors beavatkozásuk a hűszül:

Június 28-án veszedelmes avartüzet fért meg Istvánházán. Mire biztonságban tudták a fenyegetett gabonátáblát, a helyi vasútórháztól értesítették őket, hogy hasonló eset történt Kungyalu községben. is sikerrel oltottak.

A legveszélyesebb tüzet a kungyalui Vörsz Hillag szántóföldjén „fogták meg”. az holdon égett a rendre aratott szalma, na kétoldról nem állítják meg 1-1 szarral, akkor sok száz hold termése kerül egy veszedelembé. Mert hát olyan hőség volt azokban a napokban, hogy Tiszakürön kis híján a fejfák is meggyulladtak. metés közben történt. Valamelyik szenedélyes dohányos gyászoló nem bírta ki, míg a megboldogultat elhantolják, ham rágyújtott, majd a végén eldobta a csket. Pár pillanattal később már lánlt az avar. A pap félbeszakította a cereóniát, felszólította a gyülekezetet, műdjenek közre az oltásban, ami sikerrel járt.

Színhely: a törökszentmiklósi Dózsa Tsz. hdája, több mint tizenöten szorongunk kis helyiségben. A városi tűzrendészeti zottság új kezdeményezésként itt ülések, mégpedig olyan formában, hogy a két pürendi pont között hosszabb szünetet rtanak, s közben alaposan körülnéznek a z néhány üzemegységében, mivel éppen a övetkező tűzvédelmi helyzetének érté- lése az ülés második témája.

Alighogy Szórá Ferenc főorm., kirendelt- gvezető megnyitja a tanácskozást, egy- ást érke a szenvedélyes hozzászólások. kéként Főrizs r. fhdgy. elvtárs, a rendőrka- tányáság küldötte van elemében. Egyre- áásra sorolja az eléggé hajmeresztő esete- t. Igaz, nem a város területén történtek. y többek között találkozott szikrafogó lkül üzemelő Hoffer-traktorral, Kunhe- gyesen pedig a búzatábla szélénél gesztették az erőgépet. Tiszagyendán — mondása szerint — két törekkazal közé lt be egy Zetor szikrafogó nélkül, és még vábbi példákat is említi.

Rögtönzött beszámolójának azonban van y kis szépséghibája. A járási kirendelt- g most hall először minderről. Főrizs vtárs — mint később megtudtuk tőle — tesztette az érintett tanácsokat, de remél- k: most már ő sem kétli, hogy biztosabb intézési mód lett volna, ha írásban közli zrevételeit a kirendeltséggel, vagy leg- ábbis telefonon felhívja az I. fokú ható- g vezetőjét...

Odakint szakad az eső. A bizottság egyik le nyakig sárosan érkezik meg az ellen- zésről. Nem jöttek üres kézzel, bár haj- eresztő szabálytalanságokat sem találtak. ányzó lámpabúrákra, fedél nélküli el- ztódobozokra, s ezekhez hasonló fogyaté- sságokra bukkantak. Ami nem megnyug- tó ugyan, de a korábbi állapotokhoz ké- est szép fejlődés. De azok sem tétlenked- k, akik az irodában maradtak. *Ginovszky os* (civilben vasutas), továbbá *Várszegi ádrás*, a gépjavító előadója és *Markót Já-*



nos, a városi tanács munkatársa töviről- hegyire átnézték a tűzrendészeti iratokat, s ezek nagyjából rendben is voltak. „Csak” éppen a tűzriadóterv hiányzott, továbbá az oktatáson való részvétel igazoló íveken néhány személynek gyánusan hasonlított az aláírása.

A kis kollektíva hamarosan másik ob- jektumban folytatja munkáját, s ez főleg azért igen hasznos, mert tagjai kivétel nél- küül alaposan képzett tűzrendészek, akik nemcsak néznek, hanem látnak is, ami az ilyen akciók során döntően fontos.

Gádor—Kaszás

Három perccel próbariasztás után Kunszentmártonban. Középen: Dóka Bertalan, mellette balról Rác Lajos, a helyettese, jobbról Balla Márton tes- tületti titkár

Munkában a törökszentmiklósi bizott- ság. A középen álló tsz-dolgozó nem tőlünk, hanem a villanótól ijedt meg, mert egyébként szép rend volt a mag- tártban



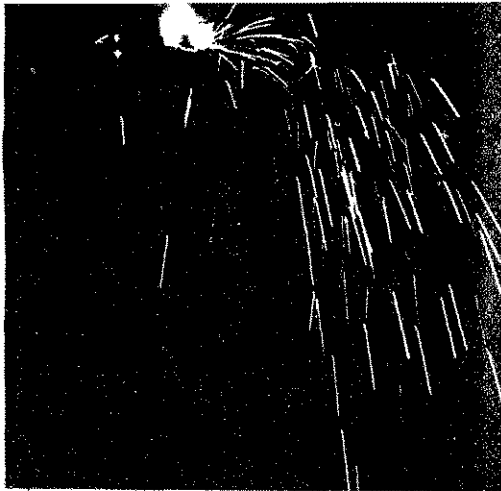

Az első felvétel a hegesztés, a második a vágás szikraszóródását mutatja. A harmadik képen jól megfigyelhető a szikrák tovább osztódása

A TŰZMUNKÁK veszélyessége

A hazai és külföldi káreseteket elemezve

megállapíthatjuk, hogy a tüzesetek okozói nagy többségben az ügynevezett tűzmunkák (főleg hegesztés, vágás) voltak. Az elmúlt évben hazánkban is 368 tűz keletkezett tűzveszélyes munkavégzés közben, s az anyagi kár csaknem elérte a hárommilliót. Mindez arra hívja fel a figyelmet, hogy behatóan kell foglalkozni e munkaterület veszélyeinek vizsgálatával, valamint a veszélyesökkenés módjainak ismertetésével.

A biztonsági szabályok előírásai ugyan csökkentek a szóban forgó munkák veszélyességét, de az emberi gondatlanság, a szabályok figyelmen kívül hagyása, nagy kárértékkel járó tüzeseteket okozhatnak, ami csak még inkább aláhúzza a felvilágosító tevékenység fontosságát.

A tűzmunkák közé tartozó

1. hegesztés,
2. vágás,
3. forrasztás,
4. festékegetés

biztonsági szempontból nagy körültekintést, alapos felkészültséget követelnek a szakmunkásoktól. Hiába minden előírás, ha azt akár tudatosan, akár felelőtlenül figyelmen kívül hagyják.

Különösen a veszélyt okozó fázisok kritikusak, s ezért amikor a Műszaki Fejlesztési Osztály programjába iktatta az ez irányú kísérleteket, elsősorban ezek vizsgálatát tűzte ki célul. A kísérletek során a hegesztéskor, vágáskor keletkező (primer, illetve sekunder) szikraszóródás kúpességét vizsgáltuk különböző magasságoknál. Vizsgáltuk továbbá a sekunder szikra által betertett terület nagyságát, a szikrák hőmérsékletét és gyújtóképességét. A kísérletet 1-5 m-es magasságban hajtottuk végre.

A kísérletek tapasztalatait

a következőkben foglalhatjuk össze:

A hegesztés elterjedése és sokoldalú alkalmazása a gyakorlati életben közzismert. Az viszont kevésbé tudott, hogy a szikraszóródást és a

folyamat veszélyességét egész sor tényező befolyásolja. Vizsgálódásunk során megállapítottuk, hogy a szikraszóródás függ

- a munkafolyamat jellegétől (vágás, vagy hegesztés);
- az anyag minőségétől, nagyságától, a pisztoly méretétől;
- a gáz nyomásától;
- a hegesztőpisztoly geometriai helyzetétől;
- a környezetben levő akadályozó, árnyékoló tényezőktől.

E néhány tényezőtől az is kitűnik, hogy a veszélyeztetett terület ugyan nem határozható meg egyértelműen, a vizsgálati eredménye azonban alkalmasak általános következtetések levonására.

A hegesztőpisztolyt két szélsőséges tartásban — függőleges és vízszintes irányban — használtuk, mivel e két irány határozza meg várható minimális és maximális szikraszóródást.

A hegesztés (1. sz. ábra), illetve vágás (2. sz. ábra) közül az utóbbi találtuk mértékadóbbnak, miután ennél nagyobb a primer és sekunder szikraszóródás távolsága, több a lecsapó megolvadt fémrészecské, amely földre érve sötétrobban, és nagy távolságra képes elrepülni. E részecskéknél olyan jelentős a hőenergiája, hogy képesek meggyújtani az éghető anyagokat.

Kísérleteinknél — az anyagkeresztmetszettől függően —

- 1-es és 3-as vágőpisztolyt, továbbá
- 6-os és 8-as hegesztőpisztolyt használtunk.

A szikraképeket tanulmányozva

megállapíthatjuk, hogy az elsődleges (primer) szikra függőleges pisztolytartásnál megközelítőleg kör alapterületre hullott. A szikrák által befutott pálya íve parabola, amelyet a könnyebb áttekinthetőség érdekében leegyszerűsítve ábrázoltunk.

Vízszintes pisztolytartás esetén a szikrák elnyújtott ellipszis alapterületre hullottak. A primer szikra földet érve tovább pattan ugyan, a

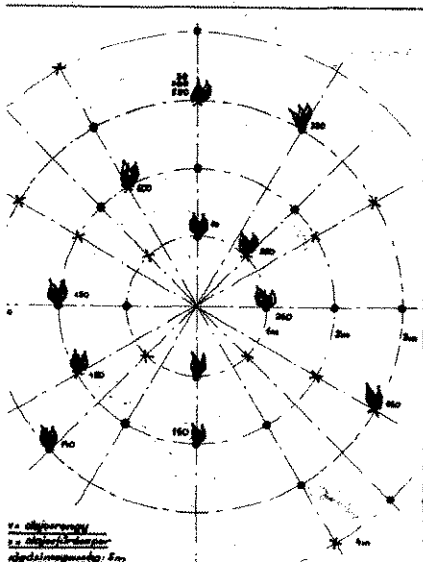

4-5. ábra:

Eszerint helyeztük el az olajos fűrészpont és rongyot, és így gyűltdt meg

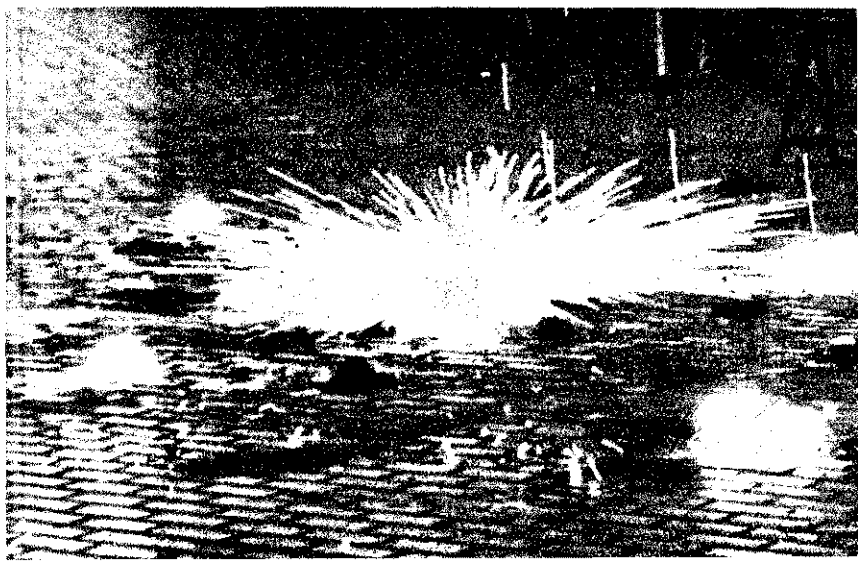

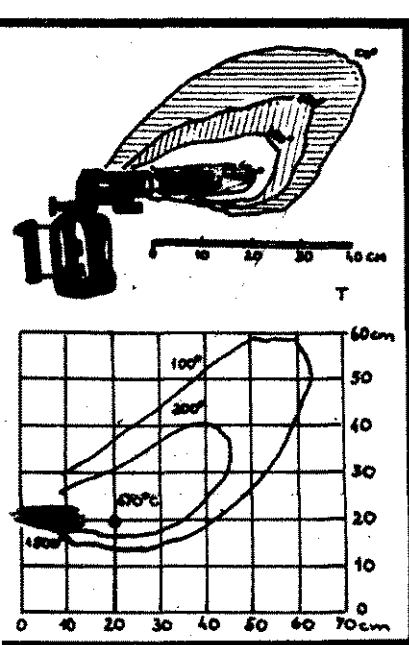

6. ábra:
1/2 és 1 literes benzín-
lámpa lángjának hő-
mérséklet-eloszlása

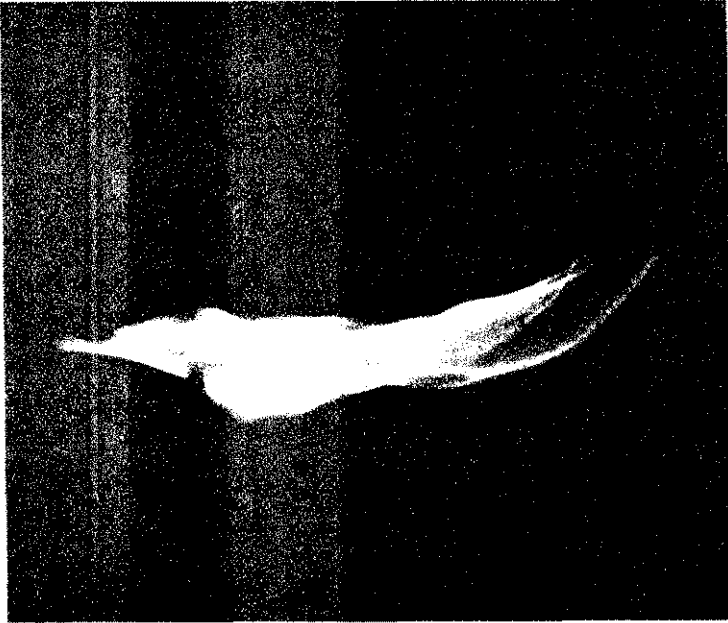

7. ábra:
Előfordul, hogy a he-
gesztéskor bejutó szik-
ra gyújtja meg a cső-
ben levő gázokat

Általa befutott pálya már nem jelentős, csak 20–30 cm-re tehető (3. ábra). E szikrák gyújtási energiája is kisebb a lecsapogó fémréscskéknél keletkező sekunder szikrákénál.

A hegesztés, vágás környezetében levő tárgyak jelentősen befolyásolják a primer és sekunder szikraszóródást. Amennyiben nem éghető anyagok, árnyékoló, gátló tényezőként jönnek számításba, ellenkező esetben azonban csak még növelik a veszélyt, mivel a gyújtási energiától függően meg is gyulladhatnak. Az ilyen tüzek a munka befejezése után többnyire csak néhány óra múlva észlelhetők.

A szikrák hőmérséklete, méréseink szerint, 300–1000 °C között változik, nagyságuk függvényében. Repülési közben hőt veszítenek a levegő átáramlására, leesve pedig az érintkező anyagok adják át hőenergiájukat. Ha ez a maradék energia nagyobb, mint az érintett anyag gyűjtési energiaszükséglete, akkor tüzet okozhat.

A gyújtóhatást

m-es magasságban végzett folyamatos vágással vizsgáltuk. A vágási középponttól 1–2–3–4–5 m-es sugarú kör kerületén olajjal átitatott fűrészport, olajos rongyot helyeztünk el a 4–5. sz. ábra szerint. Lehulló szikrák a 3 m-es sugarú kör kerületén elhelyezett éghető anyagokat minden esetben meggyújtották. 10 perces folyamatos vágásnál már az első másodpercben lángra lobbant a belső körben elhelyezett egyik fűrészpor-halmocskó. Villany- és autogénvágás esetében a gyújtás hasonló körülmények között jött létre.

Vizsgálatunkat a hegesztendő anyag hővezető képességének mérésére is kiterjesztettük. Különböző ideomdarabokkal, csövekkel kísérleteztünk, de a hegesztés rövid, 2–3 perces időtartama miatt csak egész is hőmérséklet-növekedést észleltünk. Ez tűzkezelési szempontból csak közvetlenül a hegesztés közelében volt jelentős.

Más volt az eset, amikor zárt, kis térfogatú aknában végeztük ezt a munkát, miután a környezet gyorsabban felmelegedett.

Más tűzmunkát (pl. forrasztást) feltételezve, a lámpa lángképe körül alakuló hőmérséklet igen magas. A lángtól még 60 cm-re is 100 °C-ös hőmérséklet mérhető (6. sz. ábra).

Tekintve, hogy ezek a hőmérsékleti tartományok veszélyesek lehetnek a környezetre, nagy figyelmet kell tanúsítani a munkavégzésnél. Külföldi szakirodalmak sokat foglalkoztak a hegesztésnél keletkező

secunder láng okozta, vagy a hegesztett csövön keresztül lehulló szikráktól keletkezett tüzesetekkel.

Secunderláng keletkezése

abban az esetben, ha egy csövön lyukat hegesztenek be, és a cső egyik vége nyitott. A hegesztéskor a csőbe kerülő éghető gázok a szabad vég felé áramlanak. Ha a kiáramló gázok hőmérséklete elegendő a fellobbanáshoz, akkor a cső elhagyása után égési jelenség játszódik le. Van olyan eset is, amikor a csőben levő gázokat a hegesztéskor bejutó szikra gyújtja meg, és a gáz, a mennyiségtől függően, a cső végén vagy a csőbe visszahúzódva ég (7. sz. ábra).

A különböző méretű csövek gázzal feltöltésének időtartamát a pisztoly mérete és a hegesztés időtartama határozza meg; a gáz meggyulladására a csővégen a gyújtóforrás, illetve a hegesztésnél a csőben kialakuló gáz-levegő koncentráció függvénye.

Ez a körülmény már csak azért sem hanyagolható el, mert Ausztriában egy nagy kárral járó tüzesetet okozott. Az egyik felszámolt sörgyár helyén raktárat létesítettek. A csőrendszer átalakításakor hegesztőpisztollyal dolgoztak, és a szomszédos raktárban tárolt anyagot a secunderláng gyújtotta meg.

A tűzmunkára szóló engedélyek

kiadásánál tehát nagy körültekintés szükséges. Ismerni kell a hegesztőberendezések kezelésére és biztonsági előírásaira vonatkozó három magyar szabványt, továbbá az MSZ 6291–52, MSZ 6292–52, MSZ 6299–56 sz. szabványokat, az 1/1963 (VII. 5) BM számú rendelet tűz- és robbanásveszélyes tevékenységre vonatkozó részét, valamint a 3/1962 (II. 22.) NIM sz. rendeletet.

Az engedélyezőknek a helyszínen kell meggyőződni a környezet veszélytelenségéről, illetve intézkedni az esetleges veszélyeztető körülmények csökkentéséről, ellensúlyozásáról. Kísérleteink alapján a mellékelt diagramok (8–9. sz. ábra) szerint javasoljuk a veszélyességi körze meghatározását.

Amennyiben így járunk el és a hegesztő dolgozó is az előírásoknak megfelelően végzi munkáját, jelentős lépést teszünk az ilyen jellegű káresetek megakadályozására.

VÁGVÖLGYI JÓZSEF

tű. hdgy.

okl. erőszármú gépipari technikus

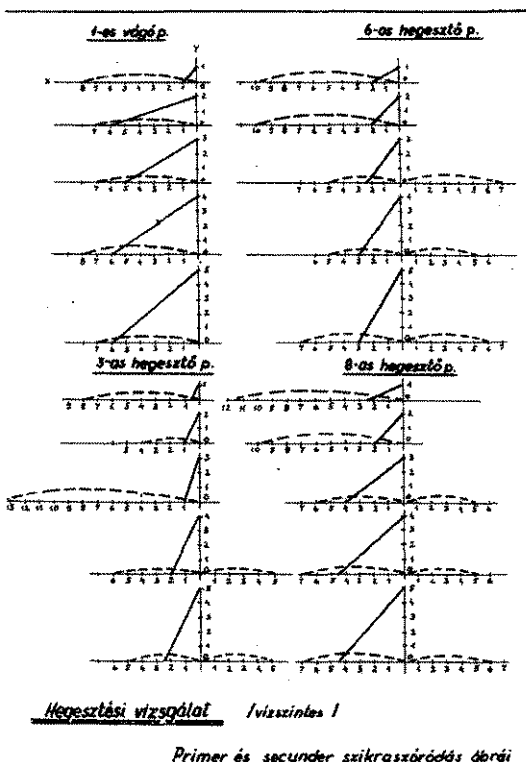

8–9. ábra:
Kísérleteink alapján ez a két diagram mutatja tapasztalatainkat

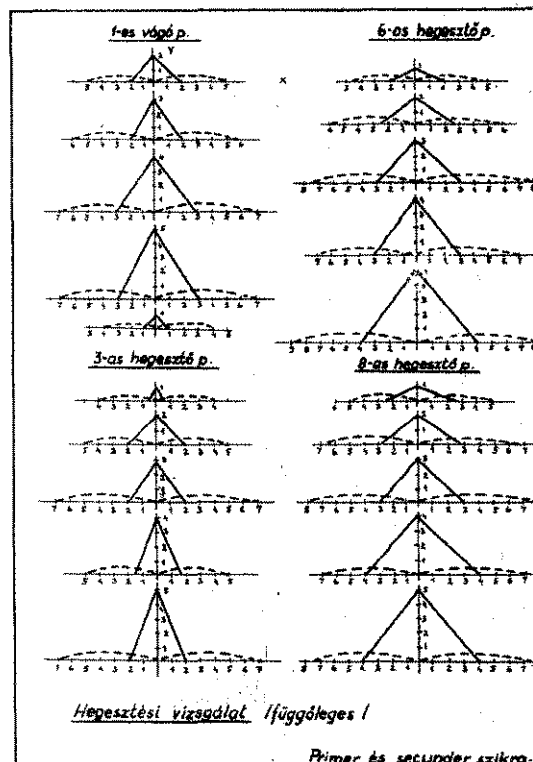

Még egyszer az összeszerelhető

faforgács-épületekről

A Magyar Tűzoltó májusi száma foglalkozott az összeszerelhető faforgács-épületek tűzrendészeti kérdéseivel. A cikk Csak kísérleti jelleggel című része ismertette az ún. Pirex elnevezésű lángmentesítő anyaggal kezelt, faforgácslap építőelemekből létesített földszintes iker lakóépületeket is, amelyek építőelemeinek jó hőszigetelő tulajdonságai egyre inkább beváltják a hozzájuk fűzött reményeket.

Az elért eredmények további perspektívával kecsegtethetik a Faforgács Feldolgozó Vállalatot, és a helyes műszaki megoldások lehetővé tehetik a kísérletihez hasonló épületek széles körben való elterjedését.

A fűtő- és gázberendezések problémái

Tudjuk jól, hogy a tűzrendészeti rendelkezéseknek vagy országos szabványoknak nem megfelelő gépészeti berendezések több esetben tüzet okoznak. Éppen ezért gondosan tanulmányoznunk kell fűtő- és gázberendezéseiket. Ezzel összefüggésben megemlítem, hogy a vállalat az elmúlt fűtési idényben egy ilyen forfa iker lakóépületet készített a tervezett négyből. A szobákban és a hálóokban szénrel fűtötték a cserépkályhát.

A fűtőanyag megválasztása csupán a szükséges megoldás kezdete volt, mert

a tervek szerint elkészített lakóépületek cserépkályhái gáztüzelésűek. Így például a kétszoba hallos, összkomfortos lakásban egy 6,23 m³-es és egy 3,63 m³-es, a kétszoba összkomfortosába pedig egy 6,23 m³ fűtőfelületű, Héra gázégővel ellátott cserépkályhát építettek.

A Héra cserépkályha-gázégő jellemzője, hogy városi gázzal üzemeltethető, névleges gázterhelése 2,2 m³/ó (7700 kcal/ó), míg takarékos gázterhelése 0,5 m³/ó 1750 kcal/ó). A közbenső értékekre fokozatmentesen szabályozható. A hatások a kémény és a kályha építése szerint 75—90% között ingadozhat. Egy 80—90 m³-es lakószobában — megfelelő kezelés és normális hőigény esetén — hathavi átlagban napi 10—12 m³ városi gáz a fogyasztása. Az égőrendszer tüzelőajtó-keretre erősíthető, és tetszés szerint jobb vagy baloldali bekötésű lehet.

A gázégő biztonságos üzemeltetéséhez megfelelően épített, karbantartott kályha és kémény is szükséges. Éppen ezért a gázkészülék csak a helyi gázművek előzetes engedélye, továbbá kémény- és kályhavizsgálatot követően szerelhető be.

Vizsgálatkor felmerült...

A forfa házak lakásaihoz km-téglából javított habarcsba rakva, 14×14 cm-es keresztmetszetű kéményeket építettek. Az 1/1963-as BM-rendelet 111. § (8) bekezdése előírja, hogy üzembe helyezés

előtt, valamint a használat során a legalább ötvenként füstnyomáspróba a kell vetni a kéményt. Ennek eredményét tanúsítvánnyal szükséges bizonyítani. A rendelet előírásai alapján a vállalat megrendelte a próba elvégzéséért azonban a kéményseprő vállalatától kaptott tanúsítvány szerint a vizsgálat nem vezetett eredményre, mivel a füst a tüdőmőrségi próba alkalmával megtöltötte a lakás egyes helyiségeit. Ez természetesen azt bizonyította, hogy a kémény építéskor nem ügyeltek eléggé a vízszintes és függőleges hézagok kitöltésére, és nem dörzsölték simára javítóhabarccsal a kémények belsejét. Végül is sikerült kijavítani a hibát, és ímost már eleget tesznek a gázkéményekre vonatkozó fokozottabb követelményeknek.

Jóllehet, a beköltözést követően nem merültek fel olyan szábaálytalanságok, amelyek indokolták tennék az építőmunka és gépészeti berendezések megváltását, a tapasztalatok alapján még fontos feladatunk a fűtéssel kapcsolatos kérdések előtérbe helyezése. Most gondolnunk kell arra ugyan, hogy ezeknél az épületeknél is rohamosan tért hódít majd a hagyományos tól eltérő új építőanyagok felhasználása. E körülményeknek kétségkívül előírások körültekintő végrehajtásai kell ösztönöznie. Már az említett lakóépületeken is olyan kérdéseket kell megoldani, mint pl. a lángmentes festékekkel kezelt, sajtolt faforgácslapból készített falak és a hagyományos téglalapítmények együttes alkalmazása.

Nem vitás, hogy a forfa lakóépülete minden szempontból való tökéletes kihasználása a műszaki átadás-átvételváltalan lebonyolítását is elősegítheti. A szakértői tevékenység során mindenesetre feltétlenül meg kell követelnünk, hogy a falozott kéményszerkezetek leljenek meg az MSZ 14 799/67. számú szabvány tűzállósági követelményeire, valamint az 1/1963-as BM-rendelet 665. §-ában foglalt előírásoknak. A gyakorlat igazolta hatóságainknak az törekvésüket, hogy körültekintően vizsgálják a fűtéssel kapcsolatos kérdéseket, s ugyanakkor mindennemű műszaki megoldással párhuzamosan követezeten érvényre juttassák a meglévő tűzrendészeti rendelkezéseket.

Lajtai József
tű. fhdgy.

Igy szerelték fel a Héra cserépkályha-gázégőt



Nagykiadósságú léghabbal oltás kísérletei a Szovjetunióban

Írta: Fügi Béla okleveles gépészmérnök, tudományos munkatárs

2

Nem felesleges az előző számban ismertetett kísérletet még egyszer, de most már a diagram alapján megismételni, természetesen csak azzal a szitával, amelyet alkalmazni szándékozunk, illetőleg azzal, ami rendelkezésünkre áll. Az oldatot illetően is hasonló a helyzet. Ha a légsebességet (v_0) nullról lassan és egyenletesen növeljük, úgy a kezdeti habfejlődés általában elmarad. Ennek oka: elégtelen a légsebesség okozta torlónyomás. Megfelelő sebességnél hirtelen „beugrik” a habfejlesztés, és tart addig, míg ez az állapot stationer. A sebesség túlfutásával „szétszakad” a habzás, mivel a túl nagy torlónyomás szétpukkasztja az érzékeny habbuborékokat.

Szokatlan jelenség, de a habfejlesztés nem ismer „túltermest”. Az eddigiekből az is kitűnik, hogy a habfejlesztéshez koinkomissum elégséges, ha csak úgy általában van egy ventilátorunk,

lyozható, ezért a veszteségek elkerülésére — a szitákat a csőrendszerbe szereljük.

A kettős habfejlesztő szita szerepe a sebes oldatsugár fékezés és a jobb hatásfokú habfejlesztés. Távolabbi célja az eddigiekben még nem tárgyalt habfejlesztés „beugrási sávjának” ki-szélesítése. Az első, ún. sugártörő szita előhabosítást végez, a második termeli az oltóhabot, s a kettős rendszer teszi stabilá a habfejlesztést. Ez kézi szernél igen fontos körülmény, mivel itt minden szerkezeti elem rögzített, a működtető nyomás pedig a vízforrástól függően erősen változó lehet a különféle felhasználási helyeken. Miután a kézi szernél a szabályozhatóság csak a nyomás változtatásánál lehetséges, ezért minden kézi szercsonkját megfelelő feszmérővel kell ellátni, és használatkor a megadott kedvező üzennyomás tartása szükséges.

Ha a 9. sz. ábra szerinti rendszerbe külső levegőt is befűnk, akkor a nagy teljesítményű (ventillátoros) habfejlesztőhöz jutunk.

Az eddigiekben általánosságban elemeztük a habfejlesztés módozatait; a következőkben az elemi habfejlődés mechanizmusát tesszük vizsgálat tárgyává.

A 10. sz. ábra filmszerűen mutatja a szita felé haladó (1—4 számmal jelölt) oldatcseppeket, az egymás alatti a, b, c...i jelű rajzok pedig filmkockaszerűen ábrázolják az egyes cseppeknek a szitaszembe való bevágódását. Az ábra szerint a levegő v_0 sebességgel áramlik. A cseppek nem véletlenül álltak egyenes sorba, hanem a légáramlás volt a rendezőjük. A levegő ugyanis csak a szita nyílásán tud átáramlani, azért az arrafelé haladó légtömeg annyi elemi szárlak bomlik szét, ahány lyuk van a szitán. Ezek az áramló levegőszálak hatnak azután irányítólag az egyébként is velük haladó oldatcseppekre.

Az ábra szerinti c időpontban az 1. sz. csepp már bevágódott a szitalyukba, és annak nyílását lezárta. A bevágódástól a csepp deformálódik, betüremkedik. A sebesen áramló levegő a deformálódott cseppre ütközik, lefékeződik, és ezért a cseppre torló nyomást fejt ki. Ez tovább deformálja, öblösíti a cseppet, s ha a légáram elég erős, buborékká fújja fel. A buborékképzés addig tart, amíg a következő — esetünkben a 2. sz. — csepp bevágódik a buboréknyílásba, és azt az e időpontban lezárja. A buborékképzés tehát a levegő áramlásának hatására jött létre, s a buborékba beáramló levegő sebessége a v_0 -nál már kisebb, hiszen a torló-, valamint a buboréknyomás létrejötté, a veszteségekkel együtt, a v_0 sebességenergia rovására történt.

Ha az ismertetett folyamat több ezer szitaszernél sorozatosan ismétlődik, a szita túlsó oldalán habfolyamot létesít a sok elemi habfűzér. Egy buborék fejlesztési ideje megközelítőleg 50—

Kísérleti habfejlesztő berendezés

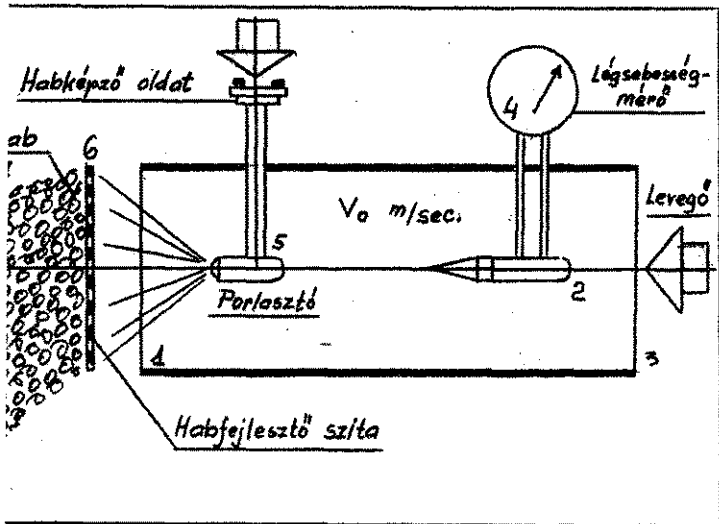

7. sz. ábra

gy szitánk és valamilyen léghabképző anyagunk. Majdnem bizonyos, hogy semmiféle habot nem kapunk. A habfejlesztésnek tehát alapfeltétele az összefüggő értékek összhangja. Eszerint egyetlen tényező kiválasztása egyúttal a többit is megszabja.

Visszatérve az 5. sz. ábrán tárgyaltakra, nincs akadálya az oldatszálító berendezés tökéletesítésének. A 7—8. sz. ábra ezt a módosítást mutatja. A mérsékelt nyomású porlasztó nem finom pernetet, hanem durva cseppeket, szór a habfejlesztő szitára, ami igen lényeges körülmény. A cseppeket a légáram elkapja, és bevágja a szitába. Az lenne az ideális, ha minden pillanatban annyi csepp vágódna a szitába, ahány lyuk azon van, ez az állapot azonban sohasem jöhet létre. Az eddigi példáknál mindig külső légáram vitte a cseppeket a habképző szitába, a kézi szernél azonban nincsen külső levegőforrás. Itt a levegőt maga az oldatsugár szállítja. Oldatsugaras légszállító berendezésnél (vízsugár-injektornál) aránylag nagy folyadéknyomás szükséges a nagy sebességű folyadéksugár létrehozásához, ami viszont feltétele az elegendő mennyiségű levegő-szállításának.

A folyadéksugártól elkapott levegő sebessége és mennyisége függ a folyadéksugár sebességétől és az áramló oldat mennyiségétől, a porlasztás módjától, továbbá a sugár határoló cső áramlástanai kialakításától. Ezek az adottságok beláthatóan megnehezítik a kézi szer habfejlesztési körülményeit. Az egyik szöbajóhető megoldás az, hogy kettős habfejlesztő szitát alkalmazunk. E két szita lehet egymáson is, de célszerűbb, ha közöttük nagyobb távolságot tartunk. További módosítás, hogy — mivel a légáram-

Kísérleti habfejlesztő berendezés

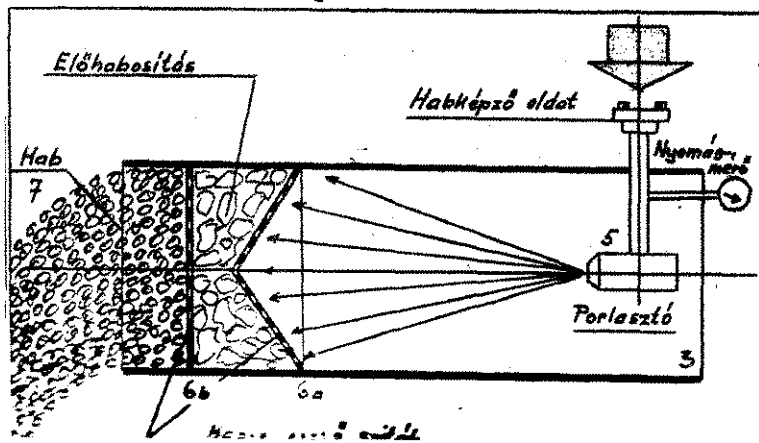

Vízvártati habfejlesztő berendezés

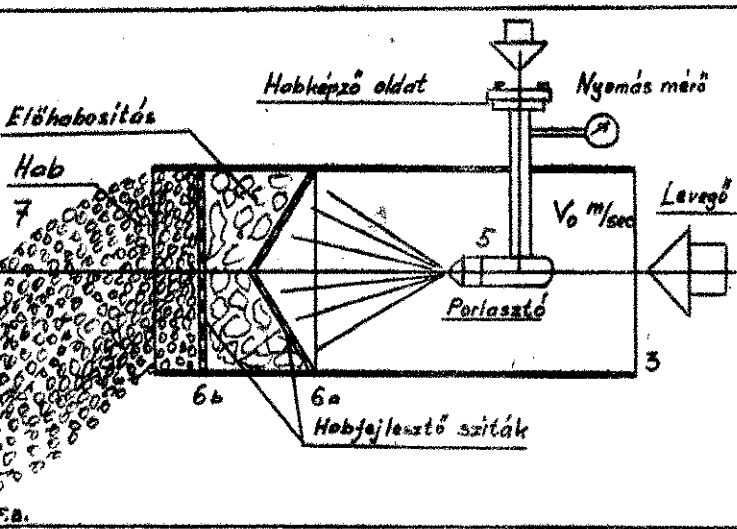

9. sz. ábra

100-ad másodperc. A számításához azonban pontosabb rajz kell, amit a 11. sz. ábra mutat. Ennél a levegő v_0 sebességgel áramlik a szitaelem felé. A szita síkját a ②-② számmal jelölt vonal jelzi; a v_0 sebességet az ①-① vonal meghatározta síkban mérjük. A deformált cseppbe, mint buborékba, v sebességgel áramlik be a levegő, a buborék azonban zsákutca a számára. Emiatt létesül azután a torlónyomás, amelynek nagysága a p_b , s ez alakítja a buborékot. Az áramló levegő mozgási energiát képvisel, amelynek nagysága Bernoulli tétele szerint:

$$E = \frac{\gamma \cdot v_0}{2g}$$

A képletben γ = a levegő sűrűsége kg/m^3 , v_0 = a szita előtti légsebesség m/sec , g = a nehézségi gyorsulás $9,81 \text{ m/sec}^2$.

A mozgási energia áramló közeg esetén nyomásjellegű fizikai mennyiség, amit dinamikus nyomásnak nevezünk. I buborékképzés egyenletét a következőképp írhatjuk fel:

$$\frac{\gamma \cdot v_0}{2g} = \frac{\gamma \cdot v}{2g} + p_b + \Delta p$$

Ebből az egyenlet bal oldali része már ismert. A jobb oldalon találjuk a buborékba beáramló levegő dinamikus nyomását, amelynél a v értéke kisebb, mint a v_0 . A második tag a torlásnál a dinamikus nyomás egy részéből keletkezett statikus buboréknyomás. A harmadik tag jelenti az átalakulások veszteségeit, statikus nyomásban kifejezve. A lezárt buborékban p_b nyomás marad. A megnevezést illetően v = a buborékba belépő légsebesség m/sec , p_b = buboréknyomás kg/m^2 , Δp = nyomásvesztés kg/m^2 . Az ábra szerinti jelölésnél a buborék sugara: r . A szitaszem mérete γ , a buborék mérete a szitától: h .

A buborékra ható és az abban keletkező nyomásokat (dinamikus és statikus) már ismerjük. Nem tudjuk azonban, hogy a buborék milyen hatást fejt ki a deformáló erőkkel szemben. Egyszerű képletfelírással nem sokra jutnánk, mert akkor éppen a legfontosabb részt, magát a buborékképzés komplikált folyamatát nem látnánk.

Ismeretes a fizikából, hogy a folyadék felszínén erőhatások lépnek fel, s ezek mások, mint a folyadék belsejében levők. (12.

Elemi habbuborék

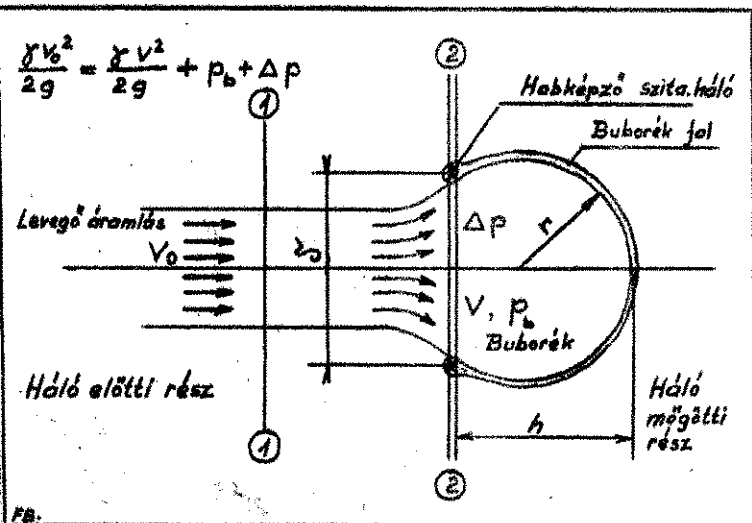

11. sz. ábra

Lég-habfejlesztés

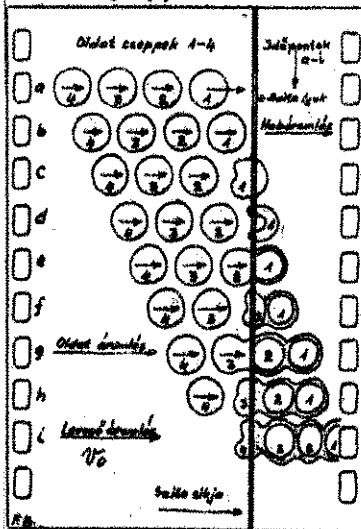

10. sz. ábra

sz. ábra.) Az A pont a folyadék belsejében levő molekula koheziós erőterét jelképezi. Ez minden irányban hatva, eredőül nullát ad. A B és C jelű molekulák, mint látjuk, a folyadék felületéig érnek, mert esetünkben a folyadék felületéig érintkezik a levegővel. A B pontban az eredő erőhatás nem zérus. Itt a szomszédos molekulák irányába ható koheziós erő eredője a folyadék belseje felé mutat.

A habbuborék fala is folyadékából áll. Ennek azonban 2 oldalról ható erők vannak, mert a buborék fala kívül-belül érintkezik a levegővel. A felületi erőteret a folyadék felületén koheziós, ún. felületi feszültséget hoz létre, amely megpróbálja a folyadék felszínét a legkisebb felületre összehúzni. E felületi erők hatására alakul ki a folyadékcseppek és a habbuborékok gömb alakja, még akkor is, ha a gömb felülete az azonos köbtartalmú testek között a legkisebb.

Víznél a felületi feszültség annak tiszta állapotában a legkisebb. Vannak azonban ún. felületaktív anyagok, amelyekkel a víz (folyadék) felületi feszültsége és a felület tulajdonsága is megváltoztatható. Esetünkben a változás felületi feszültség-csökkenés és habzóképeség-növekedés. Létrejöttéhez szükséges adalékanyag (habképző anyag) kell, miután a felületaktív anyag nagyobb koncentrációban gyülemlik össze a határfelületen, mint az oldat belsejében van. A 13-as sz. ábra a) része az edényben levő felületaktív oldatot, a b) rész ugyanezt habbuborék előállításában mutatja.

Lényeges megjegyezni, hogy a habfejlesztésnél felhasznált oldat felületi feszültsége mindig kisebb, mint a tiszta vízé. A felületi feszültség a határfelületen tulajdonképpen egy rugalmas réteg (rugalmas lemezbevonat), viselkedése azonban lényegesen különbözik egyéb ismert rugalmas hárttyákétól (pl. gumilemeztől).

A rugalmas hárttyákat (pl. a gumilemezt) minél jobban nyújtjuk, annál nagyobb erőhatást kell kifejteni. Különböző nagyságú erők a gumihárttyánál különböző nagyságú alakváltozást idéznek elő.

Ha egy drótkeretet (14. sz. ábra) habzóképes oldatba merítünk, azon habhárttya keletkezik. Amennyiben a keret egyik oldal mozgatható, a mozgattal a hárttya feszítése is változtatható. Mindaddig, amíg a mozgatható oldalra nem hat egy meghatározott erő, a hárttya nem húzódik, sőt a mozgó rész teljesen az álló részhez megy vissza. Nehéz az egyensúlyi helyzet elérni, de lehetséges, és ez esetben létrejön a hárttya. A már kihúzott hárttya felülete — amennyiben változatlan marad a hárttyaerő nagysága —, tetszés szerint növelhető vagy csökkenthető, az mindig megmarad a megváltoztatott helyzetében. Szabatosan kifejezve: egyensúlyi helyzetben a folyadékhárttya szabaddan deformálható, és deformáció után is stabil helyzetet foglal el. Viszont egyensúlyi erőnél nagyobb erővel terheljük meg a folyadékhárttyát, a hárttya minden esetben a szakadásig nyúlik tovább.

Egyensúlyi helyzetben csak a folyadékhárttya-elvékonyosodások szakadást, amikor a két réteg mérete is elévkonyosodott. Egyensúly esetén az erő egyenesen arányos az A — B elmozdított keretdarab hosszával, l-el. Mivel a hárttyának két oldalra van, ezért az erő nagysága $P_k = 2 l \alpha$, ahol α a lándzó és a szabadon forgó habzóképes oldat felületifeszültsége. A felületi feszültség függ az oldat és a környező közeg anyagi minőségétől, mindkettő hőfokától, de független a felület nagyságától. Korábbi állításunk tehát beigazolódott, és magyarázatot kaptunk arra, hogy adott szitaszemen (drótháló) habbuborék áramló légnemű közzel csak akkor lehet húzni, ha az áramló közeg torló nyomása elér egy adott P_k nagyságrendet. A buborékhúzást tehát csak egy meghatározott nagyságú erő tudja rehozni, de tetszőlegesen kisebb vagy nagyobb méretben. E stabil buborék. Ha a buborékot létesítő erőhatás az egyensúlyi helyzetnél nagyobb, úgy minden buborék az elpattanásig deformálódik. Ebből láthatjuk, miért és mikor „ugrik be” a hab.

ztés. Mivel a szitaelemek mérete nem pontosan azonos, és mi- in a habzóképes oldat koncentrációja sem homogén, ezért a "szűrés" nem éles, hanem sávszerűen kiszélesedik. A túlzott- bnál nem sík, hanem gömb hablemezek (buborékok) vannak, azt a nyomást keressük, amely az egyensúlyi helyzetben fel- . Ennek meghatározását a kapilláris erőkből vezetjük le.

Ismeretes, hogy a kapilláris erőket a felületi feszültség hoz- létre. A 15. sz. ábra a felületi feszültség hatására a kapilláris- ben megemelkedett folyadékszintet mutatja. Az a) rész a fo- idékszint tetejét ábrázolja. Ismét p_k az az erő, ami a γ faj- lú folyadékot a $d = 2r$ átmérőjű kapillárisban h magasságra

A felületi feszültség

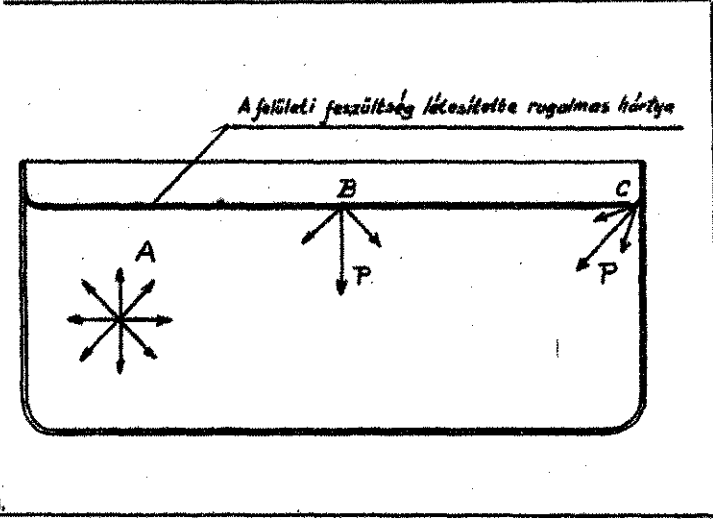

12. sz. ábra

neli. A folyadékfelület félgömb. A kapilláris erő: a nedvesített- ökerület (drótkerületnél az oldal) és a felületi feszülts- g tényező szorzata.) A 2-es szorzó azért marad el, mert csak egy atárfelület van.) A számítás menete az ábráról leolvasható. A apilláris nyomás:

$$p_k = \frac{2\alpha}{r}$$

Kapilláris nyomás esetén a felületi feszültség csak a homorú- lalon alakul ki, buboréknál mindkettőn. Ezért:

$$p_k = 2 \cdot \frac{2\alpha}{r} = \frac{4\alpha}{r}$$

A buboréknyomás azonos körülmények közt kétszeres kapilláris nyomással egyenlő. Minél na- yobb a buborék sugara, annál kisebb adott α mellett a bu- borék nyomása.

Az előzőekben már szó volt arról, hogy az α értékét az alkalmazott léghabképző anyag oldata határozza meg, s ez lé- nyegesen kisebb, mint a tiszta vízé. A léghabképző anyag és annak oldatkonzentrációja az α értékét rögzíti le. Az α értékének stabilitása az adott oldatnál igen fontos. Az oldatot a habképző anyagnak az áram- ó vízbe való bekeverésével hozzuk létre. Minél homogé- nebb az oldat, annál stabilabb a habfejlesztés. Az inhomoge- nitás a képlet szerint négysze- res kitevővel szerepel.

A korábbi 11. sz. ábra azt mutatja, hogy a habképző szitán milyen alakú buborék jön létre. Mivel a buborék képzése alatt a szitaszem még nyitott, fejleszt- és közben nem jön létre egész gömb. Ez azt jelenti, az ábra sze- rint jelölésekkel, hogy $h \approx 2$

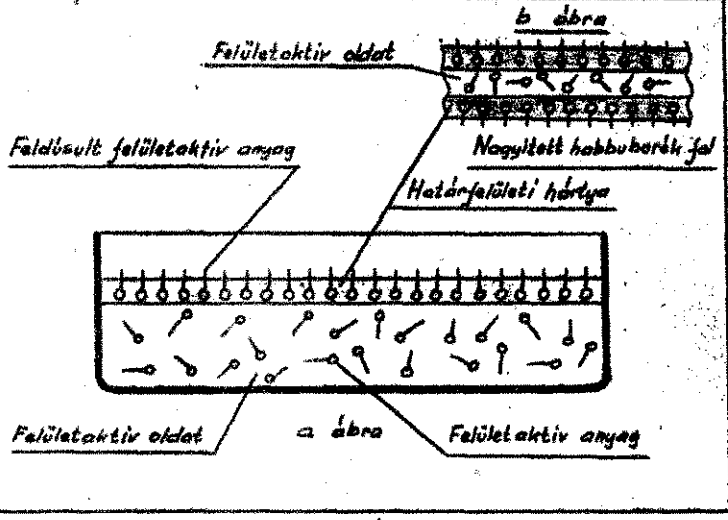
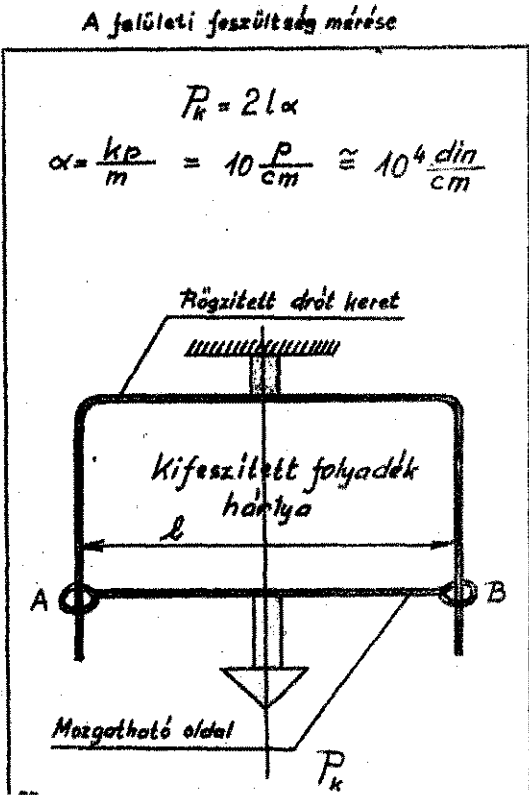

13. sz. ábra

r -rel, hanem annál kisebb. Mivel a buborékképzés is ilyen álla- potban fejeződik be, a p_0 nyomás értéke is eltér a korábbi

$$\frac{4\alpha}{r}$$

értéktől. Mivel a buborék kezdeti szakában a levegő csak egy ol- dalon éri a cseppet, a kilendülésnél csak egyoldali felületi feszülts- séggel számolunk. A számítás eredménye:

$$p_k = \frac{4\alpha h}{h^2 + \left(\frac{\delta}{2}\right)^2}$$

vagyis a buborék belsejében levő nyomás értéke. Az eddigi szá- mításoknál a Bernoulli-egyenletet használtuk fel. Beláthatjuk azonban, hogy a levegő sebességének csökkentésével feltétlen be- következik az az állapot, amikor a szitaszemen levő, cseppre ható torló nyomás nem tudja legyőzni a csepp kapilláris nyomását, és ezért nem jön létre buborék. Ez az eset következik be, ha

$$\frac{\gamma v_{min}^2}{2g} p_k + \Delta p = \frac{4\alpha}{\delta} + \Delta p$$

értéknél kisebb lesz.

Ha feltételezzük, hogy a Δp nyomásvesztések a sebesség négyzetével arányosak, akkor a nyomásvesztéseket φ ténye- zőként lehet figyelembe venni. Ez esetben az előbbi egyenletből a v_{min} -ot a következőképpen fejezhetjük ki:

$$v_{min} = \varphi \sqrt{\frac{8 \cdot \delta \cdot \alpha}{\gamma \cdot \delta}}$$

ahol φ a nyomásvesztés, ami az egység körüli szám.

(Folytatjuk.)

A kapilláris erő mérése

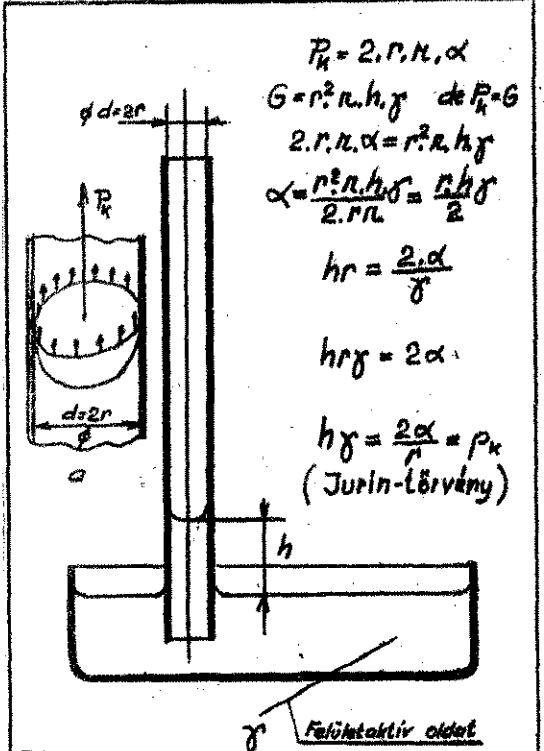



Heraklész megszá-
bította a jeláncolt
Prométheusz

HOSSZÚ ÉVEZREDEK TELTEK EL, mire az emberiség rájött arra, hogy mi is a tűz, és mi az, ami lejártszódik akkor, amikor égésről beszélünk. Az idők folyamán igen sok felfogás és elmélet alakult ki az égés tümenényéről. Egy részük előbbre vitte a fejlődést, más részük zsákutcába jutott.

A legősibb elképzelések égi eredetűnek tartották a tüzet. Az óind vedőkban Agni, a tűz istene, az ég és a víz fia, villám alakjában jött a földre. A görög mitológia szerint Prométheusz titán hozta le az égből a tüzet az embereknek. Hérakleitosz (kb. i. e. 535–475) epehoszi görög filozófus szerint a valóság öselve a tűz, s az átalakulás útján valamennyi természeti jelenség a tűzből ered. Azt írta, hogy: ezt a kozmoszt itt, amely ugyanaz mindenkinek, sem isten, sem ember nem alkotta, hanem örökké élő tűz volt mindig, van és lesz, amely fellobban mértékre, és kialszik mértékre... Ahogyan az árak aranyra és az arany árukra, úgy cserélődik ki a tűz mindenre és minden tüzre. A kínaiak i. e. 600 körül összesen öt elemet tételeztek fel. Ezek a víz, a tűz, a fa, az arany és a föld voltak. Empedoklész (kb. i. e. 495–435)



Arisztotelész

Az égéselmélet

szicíliai görög filozófus szerint a világ négy elem: tűz, víz, föld és levegő különböző mértékű mechanikus keveréséből és szétválásából áll.

ARISZTOTELESZ (i. e. 384–322), a görögök nagy bölcselője is csak négy elemet vallott: a tüzet, a vizet, a levegőt és a földet. A testek alkotásáról felállított téves tételei több mint egy évezreden tartották magukat. Szerinte a természetben előforduló testek sajátosságai a négy alaptulajdonságból: a száraz, meleg, nedves és hideg tulajdonságokból vannak összetéve. Ezek képviselői a levegő, a víz, a tűz és a föld, mégpedig úgy, hogy mindegyikük két alaptulajdonságot foglal magában, a tűz pl. száraz és meleg. Azt, hogy Arisztotelész tana mily mély gyökeret vert, jól bizonyítja, hogy a levegő, víz, tűz és a föld okozta súlyos csapásokat (szélvész, árvíz, tűzvész, földrengés) ma is elemi csapásoknak nevezzük.

Az ókorban az égést bomlási folyamatnak és ennek megfelelően az éghető testeket hamuból és tűzből állónak tekintették.

Később az alkimisták (pl. Paracelsus) a fémek alkotászeineket gondolták a merkuriumot és a sulfurt (ként), sőt ez utóbbit az égés „principiumának” (alapjának) tekintették. Akadtak azonban, akik ezt nem fogadták el, de abban mindannyian megegyeztek, hogy az égés bomlási folyamat, és hogy az égés termékei az elégett test alkotászeine. A kénre nézve pedig megegyeztek abban, hogy a kénnek alkotászeine az égés alkalmával keletkező sav, a kéndioxid. E nézeteket főként Becher és Boyle fejlesztették ki, de csak Stahlnak sikerült általánosítania.

Becher Johann Joachim (1635–1682) „Physica subterranea” című munkájában (1669) azt állította, hogy az égés az éghető testeknek alkotászeineire való felbomlása, s az az egyszerű test, amely már nem képes tovább részre bomlani, nem is éghet. Egyébként háromféle földet ismert el elemként: a mercuron-t, a megolvasható és az égést okozó földet (terra pinguis). Különös fontosságúvá vált Bechernek az a nézete, hogy a testek elégetésekor a terra pinguis a testből kiválik, és elillan. E nézetéből alakult ki Stahl flogiszonelmélete.

Boyle Róbert angol fizikus és kémikus (1627–1691) volt az első, aki következtetéseit kísérletekre alapította. Légszivattyúval mutatta ki pl., hogy a kén légüres térben nem gyújtható meg. Felismerte, hogy az ólomnak zárt edényben történő kalcinálásakor az edényben levő levegő térfogata csökken. Sőt azt is felismerte, hogy a levegőben van valami, amit az égés vagy a légzés elfogyaszt. Állítása szerint a tűz lemérhető súlyú anyag. Az említettekéből látható, hogy Boyle közel járt az igazság felismeréséhez.

STAHL GEORG ERNEST (1660–1734) a jénai, majd a hallei egyetem tanára volt. Nevéhez fűződik a flogiszonelmélet (flogiszon görög szó, éghetőt jelent) kialakítása. Elméletének alap gondolata az volt, hogy minden éghető testben, ide számítva a hevítés útján oxidálható (kalcinálható) fémeket is, van egy közös alkotórész, amely a test elégetésekor elillan. Továbbá ez a közös alkotórész a flogiszon. Ezért minél hevesebb égésre képes a test, annál több benne a flogiszon. A tiszta, maradék nélkül elégett szén csaknem tiszta flogiszonból áll. Szerinte a fém két alkotászeiből,

a földfémből (fémoxid) és flogiszonból áll dik össze. Ha a fémot hevitjük, akkor flogiszon elillan, és a fémföld visszamarad. Ebből arra következtetett, hogy a mara hoz ismét hozzáköve a flogiszont, visszanyerjük a fémot. Ezzel magyarázta azt, ha a fémföldet szénrel hevítette, fém válik (a szén flogiszonja egyesült a fémfölddel). A kén viszont szerinte nem más, mint kén és flogiszon vegyülete. Ha a kén elég, kénsav és ebből kénsav lesz, ámde a kén: (kénsavókat) szénrel ismét kénné lehet toztatni. Indoklása szerint azért, mert a sav a szén flogiszonjával egyesül.

A FLOGISZTONELMÉLET SEGÍTSÉGE meg tudták magyarázni az oxidációt és a redukciót, s ezért nem is törekedtek más a flogiszonnak az előállítására. Abban a flogiszon létezésének bizonyítékát látták, a flogiszon szerepeltetésével egymással zelebbről össze nem függő számos más is képesek voltak magyarázni. Hogy a flogiszon elégetése súlyszaporodással járt a valóságban, jóllehet elméletük szerint súlyvesztésnek kellene mutatkoznia, annak az elméletük veit nem tulajdonítottak fontosságot, egyszerűen figyelmen kívül hagyták. (Stahl szerint flogiszonnak negatív súlya van.)

Stahlnek, bár a flogiszonelmélet alapelvei tévesek voltak, mégis nagy érdemei vannak, ugyanis az, aki a kémiának a legelső általánosítható elméletet adta, és elméletéből dományos búvárkodás hatalmas lendületet kapott. Tagadhatatlan azonban, hogy ő maga és utódai a flogiszonelmélet annyira búvölték, hogy számos olyan kísérleti eredmények ellenkeztek ezzel, teljesen mellőzték.

A flogiszonelméletet végül is Lomonoszov illetve Lavoisier munkássága döntötte meg.

MIHAIL VASZILJEVICS LOMONOSZOV (1711–1765) kémiai munkásságában nagy győzelmet szentelt az égés kérdésének. Pár kísérletekkel megállapította, hogy az anyag zárt térben elégetve sem súlynöveked, sem súlycsökkenés nem észlelhető, a levegő elégett fém súlya pedig nő, és nem csökken. Ezzel a felismerésével már 1756-ban megalkotta a flogiszonelméletet. Kimondta, hogy természetben minden változás úgy történik, hogy amennyi hozzátevődik az egyik testnek, ugyanannyit veszít a másik. Kimutatta, az égés kémiai reakció, és pedig az anyag egyesülése a levegővel. Vagyis leírta az égés lényegileg mindmáig érvényes meghatározását.

Antoine-Laurent Lavoisier (1743–1794) munkásságában Lomonoszov kísérleteit kibővítette munkásságával megadta a kegyelemadó flogiszonelméletnek. Ő mutatta ki az anyag jelenlétét is a levegőben. A jelenség nemcsak minőségileg vizsgálta, mint a szokás volt, hanem mennyiségileg is. Kimutatta, hogy a testek csak levegőben éghetnek, tehát az égés folyamata nem abban áll, az égett testből a flogiszon eltávozik, akkor a testek légüres térben is égnének, bizonyította, hogy az eléghető testek súlyának elégetés után éppen annyival szaporod, mint amennyivel a levegő súlya fogy. Munkásságának kísérleteivel kiderítette, hogy az égés test nem egyszerűen bomlás szorved, ahogy azt az előző korszakokban hitték, hanem ellenkezőleg, az oxigénnel egyesül.

fejlődése

A LAVOISIERT KÖVETŐ KORSZAKBAN az alula vetett alapon rohamos gyorsasággal fejlődött a tudomány. A nagy tudósok közül Humphry Davy (1773-1829) volt az égés tudományának egyik úttörője. Először ő vizsgálta meg a lángot, és abban három részt különböztetett meg: a belső részt, amelyben el nem égett gázok (gőzök) vannak; a világító részt, amelyben az égés még tökéletlen (mivel az égő gázok kellő mennyiségű levegőt nem érintkezhetnek); a szegélyt, mely a lángot körülveszi, és amelyben az égés tökéletes.

Tanítványa, Michael Faraday (1791-1867) az angol fizikus és kémikus „A gyertya égési filozófiája” című tanulmányában sajátos



Faraday

Enciklopédiáját adta korának az égésről szerzett ismereteiről. A gyertyalánggal és a különféle folyékony tüzelőanyagokkal folytatott kísérleteivel Faraday az akkori kémia alapvető eredményeit kívánta alátámasztani. Köztük azt is, hogy a különféle anyagok vegyi jellege függetlenül az előállítási módtól, állandó. Pl. a különféle alapanyagú (faggyú, viasz, stearin) gyertyák lángjával, valamint a benzol, alkohol, puskapor égésével kapcsolatos kísérletekkel egyöntetűen azt tanúsította, hogy az égés végterméke minden esetben viz pára és széndioxid. Tehát az égés végtermékeinek összetétele és nem ezek keletkezési módja volt Faraday idejében a kutatás tárgya.

Ezután a tudósok és fizikusok egész sorra foglalkozott az égéskor végbemenő folyamatok vizsgálatával, mivel ez az akkori kémia számára jelentős volt. A XX. század elején az égésnek mint mechanikai erőforrásnak a felhasználása a tudománytól alapvetően más kérdések megválaszolását kívánta, mint Faraday korában. Most már arra a kérdésre keresték a feleletet, hogy hogyan megy végbe az égés folyamata? Az erre vonatkozó kutatási tevékenységben főleg orosz tudósok szentek ki. Ki kell említeni N. N. Szemjanov akadémikus munkásságát. Az égés és az oxidáció mechanizmusát a láncreakció-elmélet kidolgozásával magyarázta meg. E munkásságáért kémiai Nobel-díjjal tüntették ki.

MIT MOND A MODERN KÉMIA AZ ÉGÉS-
RŐL? Azt, hogy az égés láncreakció! Ma már tudjuk, hogy az égéshez nem elegendő az oxigén jelenléte, hanem bármely két

„partner” találkozási létrehozhatja az égési reakciót, ha az gyors és erőteljes hőfejlődéssel jár. A levegővel, illetve az oxigénnel történő égés, az égés három feltétele, az éghető anyag, a gyulladási hőmérséklet és a levegő (oxigén) annyira közismert elmélet, hogy az előző megállapítás merésznek látszik. Pedig abban az esetben, ha hidrogént gázt klórgázban meggyújtunk, éppen olyan lánggal járó égést tapasztalunk, mintha levegőben gyújtottuk volna meg. A rakéatechnika is használja ezt a lehetőséget, amikor oxigén helyett pl. fluorgázzal égeti el az üzemanyagot. Ez ugyanis különösen nagy energia felszabadulásával jár, és így jelentős tolererót ad.

Már az egyszerű tűzgyújtás is csak az utóbbi évtizedekben feltárt nagyon sok fizikai és kémiai jelenséget idéz elő. A papírban, fában, szénben vagy petróleumban is a szilárd, illetve folyékony tüzelőanyagból fejlődő gáz ég. A szilárd tüzelőanyagok nehezebb gyúlékonysága éppen abból ered, hogy először kevés gázt – főleg szénhidrogéneket – kell lepárolnunk belőlük a gyufa vagy a gyújtós melegével. Ez a gáz meggyulladva már „gondoskodik” a saját utánpótlásáról. Miért kell magát a gázt is előbb felmelegíteni, azaz meggyújtani? Vegyük azt az általános példát, amikor hidrogént égetünk el oxigénben (ez a jellemző általában a legtöbb tüzelőanyagunk viszonylatában is.) Ekkor tulajdonképpen két atom hidrogént és egy atom oxigént kell úgy átcsoportosítani, hogy vízmolekulában egyesüljenek. Az átcsoportosításhoz szét kell szakítani a molekulák eredeti kötését. Ehhez annál nagyobb energia szükséges, minél szilárdabb az adott kötés. Márpedig az oxigén- és hidrogén-molekulákban, valamint a tüzelőanyagokban az atomok közötti kötések olyannyira szilárdak, hogy szétszakításuk csak a molekulák igen nagy sebességgel történő ütközése esetén lehetséges. A $2 H_2 + O_2 = 2 H_2O$ reakció szokott hőmérsékletünkön meg sem indul, 400 °C-on mintegy 80 nap, 500 °C-on két óra szükséges a két elem egyesüléséhez. Viszont 600 fokon szinte azonnal, robbanászerűen megy végbe a vízképződés. 600 fokon egyébként 10^{25} hidrogénmolekula szükséges ahhoz, hogy egy molekulának meglegyen a molekulák szétszakításához szükséges energiája (az egyes utáni 25 nullával kapott szám nagyságának érzékeltetésére annyit, hogy normál légkönyomomán 600 °C hőmérsékleten több mint $6 m^3$ gáztérfogatban van ennyi molekula, és ezekből csak egyetlen képes legyőzni az atomok közti kötéseket, és így módon megteremteni a molekula-reakcióban való részvételének feltételeit).

A GÁZMOLEKULA SEBESSÉGE arányosan nő a hőmérséklettel. Mivel minden kémiai reakció feltétele, hogy a vegyülő molekulák találkozzanak, ütközzenek, nyilvánvaló, hogy az ütközések száma erősen befolyásolja a reakció megindulásának valószínűségét. De mi az oka annak a hirtelen, szinte forradalmi változásnak, ami a gázok gyulladási hőmérsékletén (a hidrogén esetében 600 °C-on) tapasztalható? Ehhez előbb az úgynevezett aktiválási energiát kell megvizsgáljunk. A reakció létrehozására ugyanis nem elegendő a molekulák puszta ütközése, hanem ez csak akkor eredményez kölcsönhatást, ha a molekula eléggé aktív, tehát reakcióképes. Ilyen esetben beszélünk sikeres ütközésről. Melegítéssel tehát nemcsak az ütközések számát, hanem ezen belül főként a sikereseket növeljük. A molekulák aktiválására, vagyis a reakció megindulását akadályozó gát legyőzéséhez szükséges legkisebb energiát nevezzük aktiválási energiának. Amikor a fentebb említett hidrogén- és oxigén-molekulák közül néhány eléggé aktív lett – pl. szabad atomot letkezett, megindulhat közöttük a reakció. Az ebből felszabaduló energia a szomszédos molekulákat is aktiválja, és így tovább. Az egész folyamat ettől kezdve önfenntartóvá válik, és

további külső energia hozzáadására már nincs szükség. A hidrogén és oxigén egyesülése láncreakcióként óriási sebességgel a gázelegy egész tömegében végbemegy.

Ebből már sok ismert jelenségre kapunk magyarázatot. Arra is pl., hogy miért magasabb minden éghető anyag gyulladási hőmérséklete a levegőben, mint a tiszta oxigénben. Azért, mert a levegőben az oxigénmolekulák koncentrációja sokkal kisebb, a sikeres ütközések száma pedig kevesebb, hiszen az oxigént hígító nitrogénmolekulák elvonják az aktiválásra adott hőenergiát. Ezért több energiát kell fordítani arra, hogy végül elegendő számú oxigén-molekula érje el a szükséges aktivitást.

ISMERETES, hogy vannak olyan anyagok, amelyeknek reakcióterében való jelenléte meggyorsítja, vagy éppenséggel lelassítja a kémiai reakciókat. Legtöbbször már csekély mennyiség is elegendő belőlük. Ezeket katalizátornak, a folyamatot pedig katalízisnek nevezzük. Ismertek olyan kémiai vegyületek is, amelyek viszonylag könnyen szétesnek, és ugyanakkor szabad atomok (ún. gyökök) képződnek. Ezeket a vegyiparban használják katalizátorként. A katalitikus folyamatoknak az égéskor és az oltáskor is jelentős a szerepük. Sok reakció megindulásához igen nagy aktiválási energia szükséges, a katalizátor jelenlétében viszont kisebb aktiválási energia is elegendő. A CO-gáz abszolút száraz levegőben meg sem gyújtható, a levegő nedvességtartalma katalizátorként szerepelve azonban lehetővé teszi ezt. A vízmolekulák egyébként sok reakcióban játszanak szerepet katalizátorként.

Miután megállapítottuk, hogy a tüzek alapját katalitikus reakciók, illetve katalitikusan befolyásolt reakciók képezik, jogosan vetődik fel, hogy a tüzet negatív katalízissel oltjuk. Az ilyen oltóhatást nevezzük antikatalitikus hatásnak. Az oltóanyag a tűzbe jutva idő előtt megszakítja az égés láncreakcióját. Antikatalitikusan ható oltóanyagok a halogénezett szénhidrogének. (Ezeknél a hűtőhatás nem számottevő, a fojtóhatás pedig a tűz helyén mindenkor fellépő légmozgás miatt nem alakulhat ki.) A porral és a vízköddel történő oltáskor is érvényesül az antikatalitikus hatás.

A TUDOMÁNY ELŐREHALADÁSA során, amint az elmondottakból is látható, az égés-elméletek az idők folyamán megszüntek, vagy megváltozva tovább éltek. Újabb és újabb felfedezések látnak napvilágot, és az igazság központi magva fokozatosan válik ismertté.

Minárovics János
tű. alez.





A közelmúltban három fővárosi létesítményben vettünk részt bensőséges ünnepi eseményen. Az Óbudai Hajógyárban Katzinger József nyugállományú hajóács (1. sz. képen jobbról a második), a Ferihegyi repülőtérén Szabó László főművezető (2. sz. kép) a Tűzrendészeti Érem ezüst, az Egyesült Gyógyász- és Tápszergyárban Kovács Gábor tűzrendészeti előadó (3. sz. kép) a Tűzrendészeti Érem arany fokozata kitüntetésben részesült. A kitüntetésekkel Ficsór Sándor t. alez., budapesti parancsnokhelyettes adta át

gyárban Kovács Gábor tűzrendészeti előadó (3. sz. kép) a Tűzrendészeti Érem arany fokozata kitüntetésben részesült. A kitüntetésekkel Ficsór Sándor t. alez., budapesti parancsnokhelyettes adta át

1200 q lucerna égett el

Július 30-án a Baranya megyei Fazekasbodon az Egyesült Dózsa Taz Üzemegységében feltételezés szerint öngyulladásból kigyulladt egy 24x10 x8 m méretű, hideglevegős lucernakazal. A mohácsi, pécsi és szekszárdi parancsnokság egységei és a helyi önkéntes tűzoltóság 3 „E” sugárral és kézi szerszámokkal avatkoztak be. A vízhiány miatt ingajáratlalt kellett szállítani a szükséges oltóvizet. 1200 q lucerna égett el, a kár 100 000 Ft.

Leógott az áramfejlesztő

A Csongrád megyei Cserebükény község külterületén VII. 30-án az Országos Kőolaj és Gázipari Tröszt orosházi üzemegységének 3. sz. fűrőpontjánál kigyulladt egy 125 kW-os Voia 150-típusú áramfejlesztő gépegyység. A vizsgálat szerint az áramfejlesztő aggregát szikrája meggyújtotta a sérült táplálóvezetéknek kifolyt gázolajat. A szentesi és orosházi egységek 3 „E” sugárral működtek, a dolgozók pedig egy tartoncára szerelt 200 kg-os poroltóval segítkeztek. Erőfeszítések ellenére mintegy 200 000 Ft kár keletkezett a berendezésben.

Tűz a hűsüstölőben

Kaposvárott augusztus 3-án a Somogy megyei Húsiipari Vállalat hűsüstölő üzemében Tóth Ferenc begyújtott a II. emeleti füstölőben, de a tüzet felügyelet nélkül hagyta. A fokozódó hő hatására a 20 q szalonnából kioivadt zsír a tűzre csöpögött, majd meggyulladt, és a tűz elharapózott a füstölőben. A késői tűzjelzésre kivonult kaposvári és dombóvári egységek 5 „E” sugárral fékezték meg a lángokat. Az oltási munkálatok során Fekete Sándor t. őrn., a kaposvári parancsnokság beosztottja a forró gőztől arcán és keszén I. fokú égési sérülést szenvedett. A tűz következtében az épületszerkezetek és gépészeti berendezések is erősen megrongálódtak. A kár félmillió forint.



Tiltott helyen dohányzott...

Rímóczy György, az öcsényi (Tolna megye) Kossuth Tsz. tagja, augusztus 8-án a kertészet raktárában tiltott helyen dohányzott. Az eldobott cigarettavégtől tűz keletkezett. Leégett a 30x5 m-es épület nádpallóval készült tetőszerkezete és részben 180 db láda is. Ezenkívül 200 q uborka, 50 q káposzta, 14 q zöldpaprika veszendőbe ment.

A szekszárdi parancsnokság és

VIZSZINTES SOROK: 1. AZ EPÜLETSZERKEZETEK TARTÓSSÁGÁT EZZEL MERJÜK. 13. Cérna kerül rá. 14. Kér-c. 15. Egyik földrés idegen helyesírással. 16. Híres filmkomikus volt (Buster). 17. Mezőgazdasági munkát végez. 18. Sróf elején látható! 19. Nem éppen jóhangzású kisebb község. 20. László Sándor. 22. Fának lehet. 23. Férfinév. 29. Gyáráról híres község. 33. Minden háztartásban van! 35. Azstai állam, idegen helyesírással. 36. Behozza a lemaradást. 39. Harang teszi. 39. Egyre ritkább a viselője! 40. Soha. Bécsben. 42. Testünket hálózta. 44. AZ EPÜLETSZERKEZETEK VEDELME, TÖBBEK KÖZÜTT EZZEL IS BIZTOSÍTANI KELL (5. kockában két betű). 46. Építőanyag. 47. Rag. 48. Körrész. 49. AYO. 50. Kettős más-salhangzó. 51. Indulatsz. 52. Nem jól méretezi a ruhát. 54. Ezt a legjobb a lottón! 55. Vissza: egyszerű gép. 56. Gyűrődést szüntet (+). 57. Szovjet repülőgéptípus. 58. Korrovidítés.

FÜGGŐLEGES SOROK: 1. Hangszer tartozéka. 2. Nincs benne semmi! 3. Bűnözők. 4. AOT. 5. Enyhe leltő. 6. A tett rugója. 7. A gyermekbénulás elleni szer egyik feltalálója. 8. Kereskedelmi fogalom. 9. Gyíkok családjába tartozó állat. 10. Karalábe lehet ilyen (+). 11. EZEK ÖSSZESZOMLÁSA NAGYOBB VESZÉLY JELENT, MINT PL. A VÁLASZFALAKE (folyt. függ. 21.) 12. Régész teszi. 21. A FÜGGŐLEGES 11. FOLYTATÁSA. 23. Német névelő. 24. Hangtalanul véd! 26. Tekeres Sándor. 27. Régi címzésrövidítés. 28. Folyón ível át. 30. Képző. 31. Cipő kerül rá. 32. Zászlójelező. 34. Réti Nándor. 38. Áram teszi. 37. RIK. 39. Kéret. 41. Meghatározatlan mennyiség. 43. Közvetítő rádióállomás. 44. Hal. 45. Jól dolgozik. (1. kockában két be-

FEJTÖRŐ * FEJTÖRŐ * FEJTÖRŐ

tű). 46. Olajozta. 53. Baráth Vendel. 54. Holland autók jelzése.

A 8. számban megjelent kereszt-rejtvény helyes megfejtése a következő: **KÉMIAI ÉS FIZIKAI JELLEGŰ ROBBANÁSOK, GAZOK - GŐZÖK, KAZANOK.**

A pontokkal megjelölt kockák összeállítható szó: **Gázipalackok.** Könyvjutalmat nyertek: Csib. István, Kiráid; Tóth Kálmán, S. rétudvari; Zsóri Gyula, Ozd. A nyereményeket postán küldtük el.

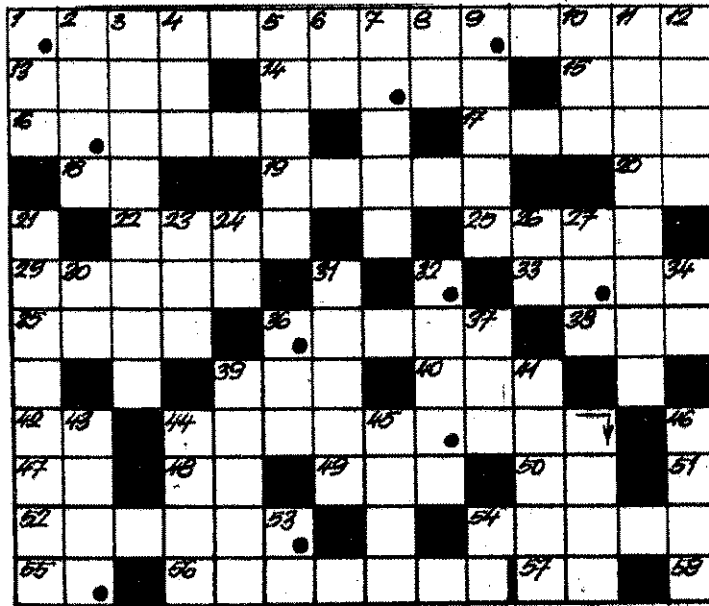

Megfejtésül az alábbi sorokat beküldeni: vízszintes 1, 44, függőleges 11, 21.

Be kell küldeni továbbá a pontokkal megjelölt kockákban levő tükökből összeállítható szót, mely szintén vonatkozik a vízszintes sz. meghatározás.

A helyesen megfejtők könyvjutalmakat sorsolunk ki.

Megfejtési határidő: 1968. szeptember 20.

Augusztus 18-án hatos névadót rendeztek Szekesfehervárott. A hat tiszolt edesapát és feleségüket ajándékkal lepte meg a városi parancsnokság kollektívája.



71 önkéntesek 2 „E” sugárral és
szerszámokkal fékeztek meg a
t. A kár 140 000 Ft.

Tetőtűz Miskolcon

Itételezés szerint elektromos rövidzárlat következtében tűz ütött ki
augusztus 11-én a Borsod megyei
ipari Vállalat Vágóhid u. 16. sz.
telépének hűtő- és kazánháza
zetén. 610 m² területen leégett a
fedés alatti dupla deszkaborítás.
üzemrészben nem tartózkodtak,
gy később jelezték a tűzet. A mi-
si és díógyőri egységek 4 „E”
árral és kéziszerszámokkal oltot-
el a lángokat. Megnehezítette a
vatkozást, hogy a kazánház tető-
csarnokotető volt, a hűtőház
lásterében pedig kb. 90 q irat-
anyagot tároltak. A kár 200 000
Ft.

lyukadt a gőzkütyűcső...

ragikus szerencsétlenség történt:
Cőleajipari Vállalat zalaegerszegi
pén. Augusztus 8-án egy 500
és tárolótartályban kilyukadt a
kütyűcső. A gőz 180 C°-ra for-
a fel a tartályban levő bitument,
túlnyomás következtében a tar-
fedele leszakadt. A forró bitu-
a védőgőzökre ömlött, s Ger-
n Sándor 40 éves tárolókezelőt is
emette. Halála körülményeinek
táráására a rendőrség vizsgálatot
fött.

Tűzoltás Splitben

szabadszállási úttörők nemrég-
közös táborozáson vettek részt
oszláv pajtasokkal a Split köz-
en levő Kambelevőcon.

táborozás egyik napján kigyul-
t a hegyvidék erdeje. A tábor-
etőség engedélyével a nagyvob-
badszállási gyerekek is részt vet-
ak ottásban.

ár a 90 holdas erdő, bozotos, jár-
atlan terület leégését a később
onult tűzoltóegységek sem aka-
yozhatták meg, a magyar gyere-
értékes támogatást adtak a kö-
szőlők megvédéséhez, s közülük
os Imre, Szappanos Sándor, Sza-
Tamás és Csapari János tábor-
etőségi dicséretet kaptak.

A rendőrök is segítettek

Pest megyei tanács által meg-
detett testületek közti versengés-
győztes abonyiak balszerencsés-
szerpeltek a járési tűzoltóver-
ylen.

nyár folyamán azonban számos
alommal nyújtottak értékes se-
géget a környékbeli tüzesetek
gőkezéséhez.

gyors vonulás céljából gyakran
ilybeli rendőrök beosztottai eg-
tették ki a legényeséget, és igen
kiszéren dolgoztak Polgár József
ótparancsnok irányításával.

AGYAR TŰZOLTÓ

A magyar tűzoltóság folyóirata

arkezeti a szerkesztő bizottság
Felelős szerkesztő:
Beszteri Lajos
tűzoltó alezredes
Szerkesztőség:
V., Néphadsereg u. 9.
Telefon: 313-700.
adja a BM Tűzrendészet Országos
Parancsnoksága
elelős kiadó: dr. Micsók Rudolf
Terjeszti a Magyar Posta

03673/2 — Zrínyi Nyomda, Bpest.

F. v.: Bolgár Imre

INDEX: 25 604

A repülőgép-hajtóművek második élete

Tűz ütött ki a luganszki terüle-
ten, az olhovi gázkitermelés ötöd-
dik kútjánál. A szerencsétlenséget
nem a biztonságtechnikai előírás-
ok megsértése okozta. Amikor
500 méterre ért a fűrészal, leeresz-
tették, és gondosan cementbe ágyaz-
ták a vezetőkészítőt. Akkor még
senki sem gondolt a bekövetkező
katasztrófára. 12 óra múlva víz
tört fel a kúthó, majd kitört a
földgáz, amielyet a fűrészfés és a
kőzet ősközösséni keletkezett szik-
ra lángra lobbantott. A kút felett
tűzfáklya égett.

Megkezdődött az értékes berende-
zés mentése. Luganszkból megér-
kezett egy tűzoltóegység, de hiába
irányítottak vizet a 22 feckendő-
ből a tűzfészokra, a lángokat nem
sikerült megfékezniük.

A harkovi tűzoltók turboreaktív
berendezései érkeztek. Fűliskettő
zúgással indult a turbina, és má-
sodpercenként mintegy 40 kg égés-
terméköt lövellt ki a fűvőfejéből.
A gázugarat közvetlenül az égő
fáklya központjára irányították.
Ezzel egy időben három talpas-
fecskendőből másodpercenként 60
liter vizet zúdítottak rá. A gáz-
párna elszáta a tűz fészektől a le-
vegőt, a víz pedig fékezte a láng-
okat, és lehűtötte a kút álluzese-
dett fémvázat.

Ehővid ideig tartott most már a
küdelem a lángokkal: 3-4 perc
alatt kihunytt a tűzet lövellő föld-
gázfáklya. A munkát a gázkútrő-
rök végezték be, a készenléiben
tartott berendezéssel „elfojtották”
a kútt, és ismét lementették azt.
Másnap megkezdődhetett a fűrő-
berendezés szerelése.

Az ukrainai földgázkutaknál
először alkalmazták a földgázfák-
lya kioltására a turboreaktív be-
rendezést: — mondotta az APN
tudóstojának Ivan Moszkovkin, a
Harkov—Nyevtyegrazarvedka (Har-
kovi Olaj- és Gázfeldáró Vállalat)
főmérnöke. — Korábban napokig
tartó megfeszített munkát igényelt
a kitermelés dolgozóitól és a tár-
olótól a hasonló tűzek megféke-
zése, az új berendezéssel mind-
össze néhány percre van ehhez
szükség.

A Szovjetunióban először az
azerbajdzsán tűzoltóság tudomá-
nyos kutatócsoportja alkalmazta a
reaktív hajtóművekből kiáramló
gázsgárt földgáz- és kőolajkúttak-
nál keletkezett tűzek oltására. Tap-
asztalatokat tovább tökéletesítet-
ték a harkovi területi tűzoltóság
szakemberei, és lényegesen átala-
kították a turboreaktív hajtómű-
vel dolgozó tűzoltó berendezést.

A konstrukciós változások sor-
án a kiszerelt MIG-hajtóművek
tűzoltási hatásfokát jelentősen nö-
velték azaz, hogy képesítették az
üzemanyag-feltöltést, s az ehhez
szükséges időt egy percre csök-
kenítették — folytatta a főmérnök.
— Könnyelmesebbé és precízebbé
tettük a távirányítási rendszert is.
Most azt tanulmányozzák, ho-
gyan lehetne felhasználni a hő-
légsugaras berendezéseket a hajók
raktérében és más raktárakban a
könnyen gyúló anyagokkal kelet-
kezett tűzek oltásánál.

NYIKOLAJ NYESZVITYENKO
(APN)

Bánkúti és Kázmér (világos
mezben) párharcra a Szegedi Dó-
za—Tű. Dóza nyári kupamer-
kőzösen



Fő cél a bentmaradás!

A Tűzoltó Dóza is részt vett a
nyári kupa küzdelmein, és sor-
rendben a következő eredménye-
ket érte el: Szegedi Dóza 2:2;
Kecskeméti TE 3:2; Volán SK 1:2;
Jászberény 0:0; Zalka Főisk. 4:2;
Autóbusz 2:0; Kiskunfélegyháza 0:2.
Ezzel a Volán csapata mögött má-
sodik lett a Tűza-csoportban.

Minden csoport győztese totó kup-
pát (serleget) kapott a Sportfogá-
dásí és Lottó Igazgatóságtól, a
második és a harmadik helyen
végzett csapatok pedig plakettet.
Ezenkívül az első három helyen
végzett együttesek játékosai így a
Tű. Dóza is, érdemdíjazásban
részesültek.

A nyári kupában való részvéte-
lüket főként az indokolta, hogy az
ősz bajnoki fordulóra egy, olyan
csapatot szeretnének összeková-
csolni, amely más játéksílusban
és taktikai alakzatban s persze
sokkal eredményesebben játszana,
mint az elmúlt tavaszi bajnoki for-
dulókban.

A lejátszott mérkőzések igazolat-
k az elképzeléseket, amit az
aránylag erős mezőnyben elért jó
helyezés is bizonyít. A csapajáték
már lapos adogatásokra, gyors
helycserékre épült, ami főleg a
Szegedi Dóza és Autóbusz elleni
kísérleti mérkőzésekben érvényesült
igen jól.

Azok a szurkolók, akik kíván-
csináltak voltak a csapatra, színvona-
lású jó mérkőzéseket láthattak a
Tű. Dózától. Az említett három
mérkőzésen a pontos adogatások-
kal, sokmozgásos játékkal és első-
sorban a széleken vezetett táma-
dásokkal számos gólvészelyes hely-
zetet teremtettek a csatárok. A vé-
delem is megfeszítette magát, mert
tagjai nemcsak kitűnően szerel-
tek, romboltak, hanem gyakran
jól futottak fel, és időben inditot-
ták a csatárokat. Kezd tehát kiala-
kulni az egységes csapat, bár egy-
két hely sorsa még nem dőlt el.
Még mindig keressük az igazi
jobbzséist, és a sajnálatos sérülé-
s folytán kényszerpihenőre utalt
kitűnő Káldi helyettesét is meg-
kell találnunk.

Minden szempontból hasznos
volt tehát, hogy a csapat részt vett
a nyári kupa küzdelmein, mert
ezzel új edzője, Dr. Rajna Károly
r. szds., az U. Dóza egykori vá-
logatott hátvédje jó lehetőséget
kapott a kísérletezésére, és a meg-
felelő játéksílus kialakítására.

A kupatalálkozón elért sikerek
remélhetőleg visszaadták önbizal-
mukat labdarúgóinknak, amire
nagy szükségük is van, mert hi-
szen mint az NB II közepesport-
jának 15. helyezettel csupán egyet-



A másik felvétel is ennek a talál-
kozónak az egyik mozzanatát örö-
kíti meg: Lenkel kapura fejel

len célt tűzhetnek ki: a kiesés el-
kerülését.

Az új edző személye, valamint
a játékosoknak a kupamerkőzések-
en is megcsillantott képességet
arra mutatnak, hogy ez a tervek
nem keresztülvihető. Ehhez
azonban további lankadatlan fel-
készülés szükséges, hogy a csapat
valamennyi tagja idegileg és erő-
vel is bírja a sorozatmérkőzések
okozta megterheléseket.

Liszky Károly

Biztosan jutottak a döntőbe

A BM Tűzrendészet országos röp-
labdabajnokságának selejtező mér-
kőzésel során a budapesti tűzen-
dészeti parancsnokság csapata
augusztus 2-án Százhalombattán
játszotta első mérkőzését a Pest me-
gyei tűzoltók együttesével. A nem-
rég még válogatott Nagy József
td. örgy-gyal megerősödött buda-
pesti csapat a vártnál nehezebb
küzdelemben csak 3:1 arányban
volt képes legyőzni a lelkesen ját-
szó Pest megyeiakat. A hazaiak a
negyedik játszmában az ellenfél
3:1-es vezetésékor sem adták fel
a reményt, 12:12-g szívfósan véde-
keztek, azonban a hajrában a bu-
dapestiek biztosan szerették meg
a mérkőzés megnyerését jelentő há-
rom pontot.

A mérkőzésre inkább a küzde-
lem, mint a szép játék volt jellem-
ző. A végig sportiszerű légkörben
lejáított találkozó a budapestiek
megeredemelten győztek.

Augusztus 8-án Nógrád megye
válogatotts volt a budapestiek
második ellenfele. A mérkőzést
Salgótarjánban rendezték meg. A
nógrádiak megilletődve játszottak,
láthatólag „tisztelték” a tavalyi
bajnokcsapatot, egyik játszmában
sem tudtak 10 pontnál többet el-
érni, s végül is 3:0 arányban ve-
reséget szenvedtek.

A budapestiek ezzel a két győ-
zelemükkel biztosan kerültek be a
széptemben megrendezendő dön-
tőbe. K. G.





Légifelvétel az Amszterdam melletti Weespben keletkezett hatalmas tüzről. Néhány épületet és a református templomot pusztította el. A kár több milliós

KÉPES HÍRADÓ

Ilyen sűrű füstfelhők gomolyogtak a hollandiai sasssenheimi Sikkens-cellulózfestékgyárban pusztított tűz alkalmával

Lángok csaptak ki az angliai Ilkley szálló felső ablakán. A káreset során oltók húsz személyt mentettek ki, de életüket veszítették a tűzben



A rotterdami kikötőben két robbanás a levegőbe röpítette az olajfinomító több tartályát, és felgyújtotta a Shell-olajfinomító be rendezéseit

Párizsban a tűzoltók létrákról vízzel támadták az óriási lángokat és füstfelhőket a Prisunic-raktár égésekor. Sérülés nem történt, de a négyemeletes raktár teljesen megsemmisült



Varsó közelében Rembertówban a tűzoltók gyűjtöttak meg 16 ezer régi gumiabroncsot, néhány nagyon érdekes oltási kísérletet végezzenek





Fegyveres erőinket köszöntöttük



A ceglédi ifjúsági napok ünnepeinek egyik kiemelkedő eseménye volt a fegyveres erők napjának megünneplése. Az ünnepi beszédet Ribánszki Róbert, a KISZ KB titkára mondta

Események KÉPEKBE

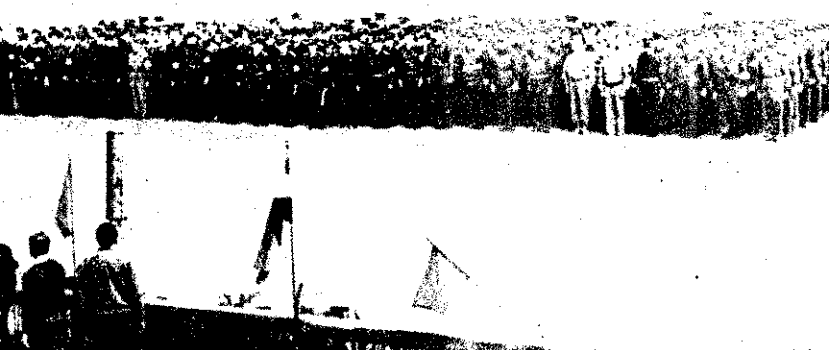

Szeptember 7-én az Előre-pályán bonyolították le hagyományos versenyüket a fővárosi közlekedési vállalatok tűzoltói. Az alsó képen a HÉV szentendrei állomásának kitűnően szerepelt raja



Lády László őnk. tü. alhdgy. (1925—1968)

Önként vállalt hivatásának teljesítése közben, tűzoltóshoz vonulóban érte a gépjármű-baleset. Életveszélyes sérülésén a leggodosabb orvosi kezeléssel sem segíthettek, szeptember 9-én elhunyt.

A polgári Petöfi Tsz üzemgardáza volt, nyolc esztendőn át munkálkodott áldozatkészen a helyi testületben. Kérésre alkalmával több ízben is kitüntette magát, riasztás idején mindig az első között sietett segítségre. Családjával együtt tevékenyen részt vett az idej járási verseny előkészítésében. Mindkét fia önkéntes tűzoltó. Most családjával együtt szeretett testületét is pó-



tolhatatlan veszteség érte a családot. Több mint másfél évtizedes szolgálatát a tűzoltóság emlékeivel megőrizzük.

Tüzes Pál tü. törm. (1922—1968)

Tragikus hirtelenséggel távozott az élők sorából a mátszalkai parancsnokság beosztottja. Tizenhat éven át munkálkodott odaadóan testületünk kötelékében. Szorgalmáért, példamutató fegyelméért több ízben is elismerésben részesítették.

Akárcsak a szolgálatban, magánéletében is kommunista hozzáállást tanúsított. Mély részvétellel temették el. Emlékét kegyelettel megőrizzük.

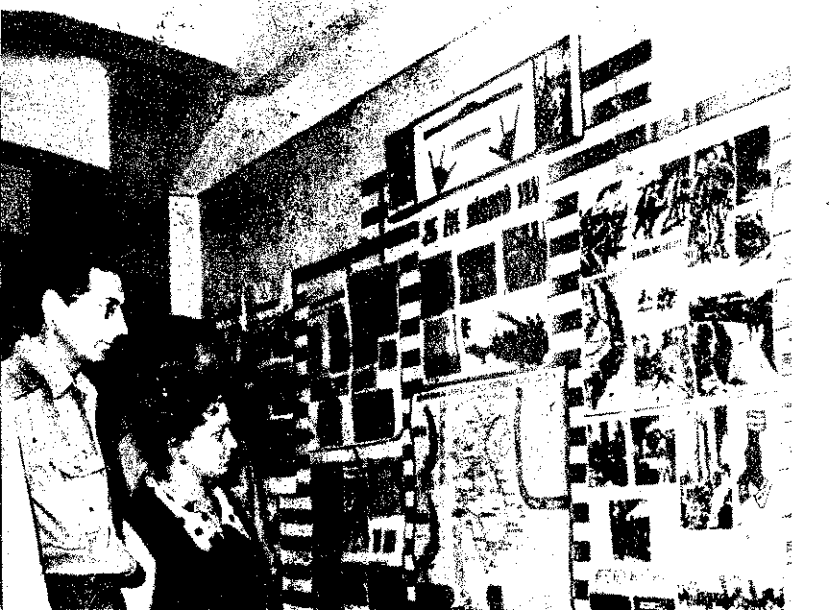

Szeptemberben jól sikerült kiállítást rendezett a XVIII-XIX. ker.-i parancsnokság a hősi vietnami nép harcairól

A népligeti Építő-pályán 12 közlekedési csapat tűzesap-szerelésben vetélkedett. A képen a Nyíregyházi Közútépítő Vállalat győztes raja





izoláló emelték ki a Bem József rakpartnál azt a teher-tő-pótkocsit, amely szeptember 7-én tömegszerencsétlenséget okozva bezuhant a Dunába

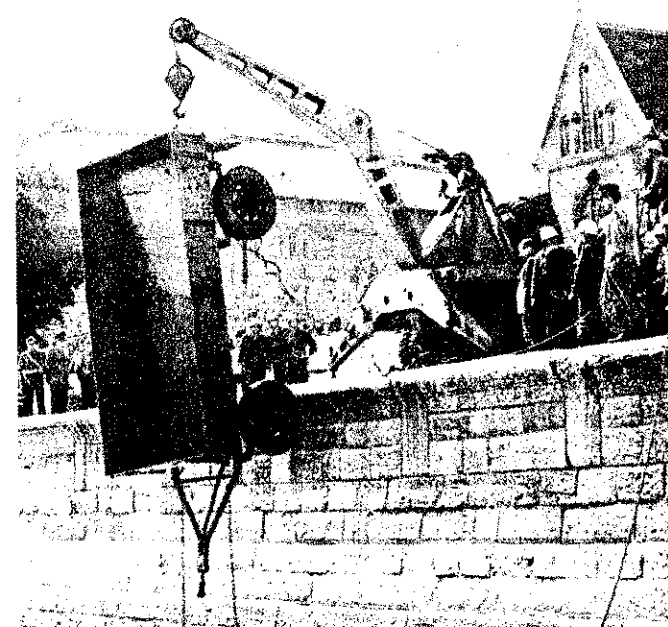
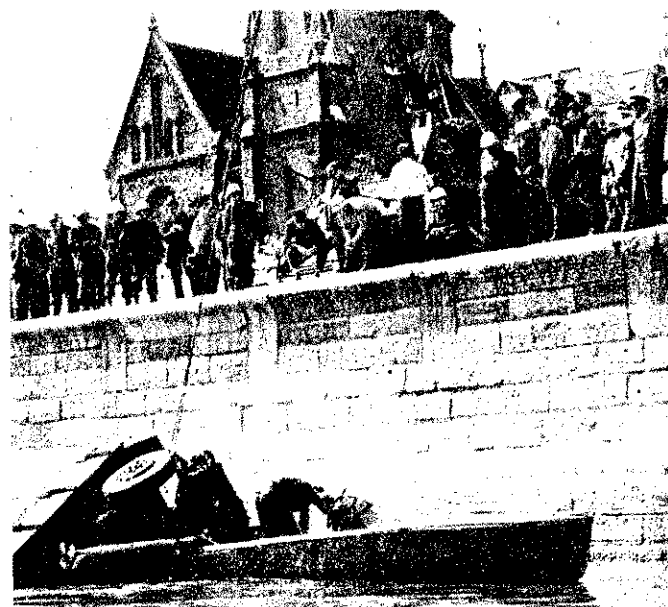

A KÖLCSÖNÖS BIZALOM jegyében

Írta: Székely József t. alez.

Az elkövetkező hetekben a tűzrendészeti szerveknél is sor kerül a pártalapszervezetek vezetőség- és titkárválasztására. Kommunista kötelességünk, hogy erőnkhez képest kivesszük részünket e nagy jelentőségű aktus méltó előkészítéséből és lebonyolításából. Jó lehetőséget ad a gondos előkészítésre, hogy már a szeptemberi taggyűléseken megválasztották a jelölő és szavazatszedő bizottságokat, mert így még a vezetőség beszámolójának megtartása előtt alaposan elbeszélgethetnek a tagsággal, megismerhetik véleményüket az eddigi munkáról és arról, hogy kiket látnának legszívesebben az új vezetőségben.

Ezek a beszélgetések természetesen nemcsak az alapszervezetek konkrét napi munkájára korlátozódnak, hanem elő kell segíteniük, hogy a tagság helyesen foglaljon állást a nemzetközi munkaszolgálat időszerű kérdéseiben, az internacionalizmus, a szocialista hazafiság és a nemzeti érdek egységének marxista-leninista értelmezésében, s következetesen fellépjen a párt politikájától eltérő helytelen nézetek, a hibák és bürokratikus jelenségek ellen. Ugyanakkor nem kevésbé fontos feladat, hogy mélyrehatóan megvitassák: a vezetőség és a tagság milyen segítséget nyújtott a parancsnokoknak az egységre háruló kötelezettségek hiánytalan teljesítéséhez, főként az MSZMP IX. kongresszusa, majd a Politikai Bizottság 1967. évi május 9-i, november 16-i határozataiból adódó tennivalók eredményes végrehajtásához. Ezzel szolgálhatjuk legjobban, hogy mindinkább a szocialista erkölcs normái jellemzők a tűzrendészeti szervekben dolgozó kommunisták és pártönkivüliek magatartását, növekedjen az éberség, a fejelem és ne hagyjon kívánnivalót maga után az állami, szolgálati titkok védelme.

Mind ezt az elmúlt két esztendő folyamán is hasznosan elősegítették egységeink alapszervezetei és vezetőségeik. Látnunk kell azonban, hogy népgazdaságunk gyorsuló fejlődése az elkövetkező években az eddiginél nagyobb és bonyolultabb feladatokat elé állítják tűzrendészeti szerveinket, és ezekkel csak akkor birkózhatnak meg eredményesen, ha a kommunisták mindenkor példát mutatnak a kötelességtudásban, és sokoldalúan segítik egységük szakmai vezetését.

Eppen ezért feltétlenül fontos, hogy a demokratikus centralizmus, a kollektív vezetés, a feladatok egyenlő elosztása, a pártfejelem, a vállalt határidők pontos megtartása az eddiginél töretlenebbül jellemezze a tűzoltó-pártszervezetek munkáját; és ezzel együtt bővüljön a pártdemokrácia, s váljon mindenütt jellemzővé a nyílt, őszinte légkör is, mert hiszen csakis így munkálkodhatunk eredményesen az említett célok megvalósításán.

Az új vezetőségek megválasztása nagy felelősséget ró a párttagokra, mert az újonnan megválasztott vezetőségek csak akkor működhetnek sikeresen, ha olyan elvtársak alkotják, akik feltétlenül bizalmat élvezhetnek, s eddigi munkájukkal és magatartásukkal bebizonyították: nemcsak általában ismerik pártunk politikáját, hanem annak helyi megvalósítására is képesek, és felkészültségük is minden tekintetben példamutató.

Ünnepi évforduló jegyében készülünk a mostani vezetőségválasztásra, hiszen novemberben emlékezünk meg a KMP fél évszázaddal ezelőtti megalakulásáról.

E történelmi jelentőségű eseményt akkor ünnepelhetjük meg méltóképpen, ha valamennyien átérezzük, milyen nagy felelősség kommunistának lenni, s ha széles körű bizalom és fokozott megbecsülés övezi azokat, akik a párt tisztségviselőiként is önzetlenül fáradoznak.

Normalizálódás — konszolidáció

Örömmel olvassuk a lapokban, hogy Csehszlovákiában a szeptember hónap alapvető jellemzője a rend helyreállítása, a normális élet vérkeringésének megindulása. Őszintén örülnénk, ha ezeket a jelenségeket úgy üdvözölhetnénk, mint a szocialista rendszer konszolidálódása kibontakozásának első jeleit. De hiba lenne az olyan teljes megnyugvás, hogy „a csehszlovák nép a nehezen már túljutott”, az események jó irányban haladnak, tehát rövidesen minden rendbe jön. A csehszlovákiai helyzet ilyen megítélése illúziókra épülne, és káros lehet. Reálisabb az az értékelés, hogy a konszolidáció még hosszú, kemény harcot követel, s nem tekinthető most már sima, problémamentes folyamatnak. Összességében nézve a helyzet még nagyon ellentmondásos. Az első lépések jó irányúak, de még sok tennivaló megoldása hátravan, s ez nem megy a politika színterén működő erők polarizálódása, a szocializmus vívmányait veszélyeztető megnyilvánulások visszaszorítása nélkül.

A mai vízváltó

Vannak Csehszlovákiában — méghozzá nem is jelentéktelen mértékben — akik a társadalmi életnek a moszkvai megállapodást követő normalizálódását csak azért tartják jónak, azért támogatják, mert ettől remélik, hogy a szövetséges csapatok hamarabb kivonulnak. Ezek a jobboldali erők most kilátástalannak ítélik meg a nyílt harcot. Visszahúzódtak, de még nem adták fel a reményt céljaik megvalósítására. Ehhez Nyugatról ösztönzést és támogatást is kapnak. Az NSZK egyik rádióállomása, a Deutsche Welle, aug. 30-án a következő szöveget sugározta: „Nem az elkeseredés, hanem a helytállás órája ütött Prága számára... Most a reform bizonyos részeinek átmentése kell a jövőbe”. Talán mondanunk sem kell, hogy egyáltalán nem a szocialista megújítást szolgáló reform-elemek „átmentésére” ösztönöztek. Az angol Times c. lap augusztus 30-i számában ugyancsak ilyesmi olvasható: „Az egyértelmű, tiszta hősiességnél és ellenállásnál befellegzett. Ehelyett fokozatosan előtérbe kerül a szellemi ellenállás és okos óvatosság kifinomult kombinációja”. Úgy gondolom, ehhez sem kell részletes kommentár.

Még nagy számban akadnak olyan csehszlovák állampolgárok is, akik a tiszta demokráciáról, az elvont humanizmusról való illúziók befolyása alá kerültek, és zavaros nézeteik hatása alatt akarva-akaratlanul a nyílt, jobboldali reakciós törekvések támogatói. Ezek az emberek, de még a szocializmus hívei sem ismerték fel az ellenforradalmi törekvéseket, a növekvő veszélyeket és értetlenül fogadták a szövetséges csapatok bevonulását. De még ha emberileg érthető is az ellenforradalmi veszélyt nem felismerők erkölcsi megrendülése, nem fogadhatjuk el érvelésüket. Az ellenforradalmi törekvések megakadályozása — ha már a nemzeti erők nem képesek erre — internacionalista kötelessége a szomszédos szocialista országoknak.

1968. aug. 27-én Moszkvában a csehszlovák párt- és állami vezetők vállalták és aláírásukkal megpecsételték, hogy minden erejükkel segítik a szocialista konszolidációt. Az öt szocialista ország a katonáin túl

minden más segítséget is megad ehhez. Jó példa erre a magyar kormány állásfoglalása. Röviddel a moszkvai tanácskozás után kifejezésre juttatta, hogy az állami kapcsolatok útján is segíteni akarja a konszolidációt Csehszlovákiában.

Mind Ezeket figyelembe véve, a további kibontakozáshoz társadalmi polarizáció szükséges. Ennek kulcskérdése, hogy ki fogadja el a moszkvai megállapodást, és mit tesz annak érvényesítéséért, mert ez spon-tán nyilvánvalóan nem megy végbe. Ezért a csehszlovák testvérpártnak és vezetésének aktív fellépése elengedhetetlen. A CSKP elnökségének és Központi Bizottságának eddigi állásfoglalásai és a kormány intézkedései arra mutatnak, hogy a párt- és állami vezetés megtette az élet normalizálódásának első fontos lépéseit. Személyi változások történtek a vezetésben, a jobboldal exponált személyei kikerültek a kulcspozíciókból. Lépések történtek a hírközlő szervek állami ellenőrzésére, a szocializmusellenes szervezetek, pártok felszámolására.

A párt Központi Bizottságának és elnökségének létszáma bővült, a KB ülése döntést hozott a rendkívüli kongresszus időpontjának elhalasztására. Ezek az intézkedések a rend helyreállításának lényeges összetevői és a konszolidációnak fontos lépései lehetnek. A továbbiakban döntő követelmény a párt egységének a megteremtése az alapvető kérdésekben, és a szocializmushoz hű erők felsorakoztatása, ami csak a következetes kétfrontos harc jegyében oldható meg. Ez láthatóan nem könnyű feladat. A nyári hónapok vezetési válsága kifejezte azt is, hogy tompult az éberség a jobboldali jelenségekkel szemben, a vezetőknél bizonyos elbizakodottság lett úrrá. A már említett erkölcsi megrendülés, érzelmi sértődöttség hatása a moszkvai tárgyalások után is érződött a vezetők megnyilvánulásaiban. Augusztus végén és szeptember elején a csehszlovák vezetők egyetlen olyan beszédet sem tartottak, amelyben ne dramatizálták volna a szövetséges katonai akcióját és hatását. Megnyilvánulásaik hangvétele inkább tragikus színezetű volt, nem pedig olyan egyértelmű kiállás, hogy a szövetségesekkel együtt következetesen megoldják

a problémákat. Hangsúlyozni szeri hogy a lényeg a tényleges intézk megáttele volt a moszkvai megállá végrehajtására. De az ilyen fontos lé nél a tényleges megközelítés formáj közömbös. (1956. november 4. ut MSZMP vezetése, élén Kádár Ján társsal, sokkal súlyosabb helyzetben ilyen hangvétellel fogott a konszoli hoz.) A hangvételek is lehet szerej ban, hogy a polarizáció gyorsabban lassabban megy-e végbe.

A konszolidáció alapkövetelm

A szocialista konszolidációnak több követelménye van, amelyek nélkül a takozás nem történhet meg.

Első alapkövetelmény a marxista nista párt tényleges vezető szerepén vényesítése. Csehszlovákiában a sz mus ellenségei nem véletlenül összp tották támadásaikat a párt lejárására kölcsi hitelének rombolására, a tő pártba vetett bizalmának megrend: A korábbi idők szektás, dogmatikus tése által elkövetett hibákra hiva bizonygatták, hogy a kommunista p játszóta történelmi szerepét. A hibá mán keletkezett károk eltűlésével a gek elkeseredését táplálták, és kiáb lásukat akarták. Mindezt az impe propagandagépezet nagy erővel tám

A pártban is megindultak a viták. tás, dogmatikus vezetéstől való elha dásra. 1968 január elején Dubecek sével új Központi Bizottság és elnöks létre. A párt meghirdette a megúj de vezetése csak hónapok múlva, ban volt képes akcióprogramot adni s az sem mozgósított következetes (krét célok elérésére. Január után méretű tömegvita kezdődött a m dásról, de a párt nem volt képes me keretek között tartani és megjelölni nyát. A pártvezetés — kezdetben h — a régi szektás, dogmatikus poli leni harcot állította előtérbe. De hibákhoz vezetett, hogy egyoldalúan is megrekedtek ennél, amikor a jot veszély már megerősödött. Másjuba ülése ugyan állást foglalt a jobbol lenségek elleni harc mellett, tény azonban nem történt semmi az érv tésére. Közben fokozódott a tömege lógiai zavara, a demokrácia, a hu mus elvont tételeinek terjesztésév huzamosan szinte boszorkányüldözé gével, kampány indult a pártmunké járatására, félreállítására. A nyár a párt már ténylegesen elvesztette szerepét. Szavakban és egyes forr meket nézve persze továbbra is í szott, hogy a párt vezet. Valójában a párt vezetése ekkor már nem úrrá lenni a helyzetben. A vezetők ugyan „népszerűségük”, de nem fo következetes és markáns politikát cialista hatalom védelmére.

A szocializmus ellenségei jól m ték ezt, és fokozták nyomásukat a

nemzeti sajátosságok eltűzésével olyan sadalmi egység jött létre, amelyben a cializmusról beszéltek, de már közben gíngatták alapvető pilléreit. Ekkor jászta az öt párt a varsói tanácskozást, CSKP vezetőinek, de mint ismeretes, szautasították. Ez súlyos, elvi jelentőgű hiba volt, hiszen hivatalos pártállántként tagadták meg, hogy az öt szocialista országgal együtt keressék a jobboldali szaszorításának és a szocialista megújásnak az útját. Igaz, hogy Ágcsernyó Pozsony rádöbbentette a pártvezetést a lyos veszélyekre, de saját erejével tényesen már nem volt képes az események inyítására.

A leírtak negatív oldalról ugyan, de binyítják a párt vezető, irányító szerepék fontosságát. Ennek lényege a követkees marxista—leninista politika és mindon eszközöknek igénybevétele a szocializus védelmére — beleértve a hatalmi eszköket is —, amelyek szükségesek a kiöntakozáshoz. A szocializmus veszélye rül, ha nincs következetes politikai voil. A fejlődés tehát csak akkor lehet hees irányú, ha ez megvan. A következeség egyben a párt egységének is követelénye. A párt politikai, szervezeti egysége onban csak kétfrontos harcban valósítátó meg. A csehszlovák elvtársak máris ilyosan tapasztalhatták az egyoldalúság áros hatását.

Fontos alapkövetelmény a hatalmi eszköök megfelelő alkalmazása mindenféle akcióis, ellenséges tevékenységgel szemén, és ahol szükséges, a szocialista pozíók védelmére. A csehszlovákiai belső akcióis és imperialista szekértőlók nagyon il tudták, hogy a hatalmi szervek dezor-anizálása, és a sajtószabadság címén a hírózöl eszközök függetlenítése az államha- ilomtól döntően megkönyíti céljaik el- rését. Most a moszkvai megállapodás gényli, hogy Csehszlovákiában hatalmi szközökkel is lépjenek fel a szocializmus édelmében. Az első intézkedések már jelik, hogy e felismerés megerősödött. De rég nem kevés a tennivaló is, mert nem nindenki előtt nyilvánvaló, hogy ez is a polarizáció segítője.

Lényeges alapkövetelmény még a gazda- ági, politikai és kulturális élet mélyre- iató elemzésének megkezdése és a konszo- idáció programjának kialakítása, termé- zetesesen előtérbe állítva a sorrendben leg- ontosabb feladatokat.

Átfogó elemzést!

Csehszlovákiában az elmúlt években olyan gazdasági, politikai problémák hal- nozódtak fel, amelyek káros hatása a társadalmi élet minden területén érződött. A párt XIII. kongresszusa olyan határozatot fogadott el, hogy a fontosabb kérdéscsoportok megoldására tett javaslatokat a KB üléséi elé kell terjeszteni. 1967 őszén elsőként a gazdasági kérdéseket kellett volna napirendre tűzni. A plénumon azonban már e téma háttérbe szorult, megkezdődött a szektás, dogmatikus vezetés bírálata, s határozatot hoztak az első titkári és köz- társasági elnöki funkció szétválasztására. A későbbi események ezután már teljesen háttérbe szorították a konkrét feladatter- vekeket.

Milyen gazdasági problémák gyűltek össze? Csehszlovákia fejlett ipari ország- ként lépett a szocialista útra. Ipara vi- szonylag kevés háborús kárt szenvedett, és így gyorsan, nagy kapacitással dolgozha- tott, s jelentős szállítójává vált szocialista és kapitalista országoknak. Számtalvően nőtt a nemzeti jövedelem, az életszínvonal. Ugyanakkor azonban nem fordítottak elég

gondot az ipar technikai felújítására. Más országok, iparosodásukkal versenyképessé váltak, s így a csehszlovákok külső piaca szűkült. Egyszerre nagy beruházások vál- tak szükségessé, ami a gazdasági mérleget negatívan befolyásolta. Ezzel egyidőben a nemzetközi feszültségek miatt a honvédelem fejlődésére is tekintélyes eszközöket kellett fordítaniuk. A Kínai Népköztársas- sággal való viszony rosszabbodása nyomán jelentős exportszállítmányok maradtak el, ami tovább rontotta a gazdasági mérleget. Ráadásul Csehszlovákia erejét meghaladó mértékben nyújtott gazdasági segítséget a fejlődő országoknak. Ezek együttesen gaz- dasági feszültségeket idéztek elő, csökkent a nemzeti jövedelem növekedési üteme, aminek negatív hatása a bérek alakulásá- ban, az életszínvonalban is érezhetővé vált.

A problémák megoldására — egy kissé késve — a közgazdászok kidolgozták az új gazdasági mechanizmust. De úgy vezették be, hogy nem bástyázták körül szabályozó intézkedésekkel, például nem korlátozták a bérek növekedési ütemét, s ez újabb ne- hézségeket okozott. Emiatt sürgős intézke- dések váltak szükségessé.

Politikai téren is összegyűltek a problé- mák. Az egyik legsúlyosabb a nemzetiségi kérdés elhanyagolása volt. Az alkotmány kimondta a cseh és a szlovák nemzet egyenjogúságát, de az teljesen nem való- sult meg. A kisebb nemzetiségek jogai megnyirbálva érvényesültek; a személyi kultusz éveiben elkövetett törvénysértések felszámolása nem volt következetes, a köz- jogi rehabilitálás megtörtént, a politikai azonban nem; a pártnak nem volt átfogó kultúrpolitikai programja. Az egyes rész- határozatok merev, konzervatív szemléle- tet türozték, és ilyen módszerekkel is érvényesítették őket. A régi pártvezetés bi- zalmatlan volt az értelmiséggel szemben, és ennek káros kihatásai támadtak.

A felsorolt problémák kifejezték, hogy a párt nem szakított következetesen a szektás, dogmatikus vezetési módszerekkel és szemlélettel. Az SZKP XX. kongresszusa után nem vonták le következetesen a tanulságokat, ami azután csökkentette a párttagok aktivitását, s rontotta a párt és a tömegek kapcsolatát.

A régi politika káros kihatásai mintegy politikai bázist adtak a reakcióis erők tá- madásainak. Az imperialisták, látva a csehszlovákiai problémákat, fokozták az ideológiai fellazítást. Még további elem- zést kíván, hogy teljes mélységben fel- táruljon a taktikájuk. De máris látható, hogy eddig nem ismert magas szervezett- séggel és elméleti megalapozottsággal in- dították akcióikat. Lassan közhasználatúvá válik a kifejezés, hogy „csendes ellenfor- radalmat” akartak, tehát olyan ideológiai, politikai diverziót, amelynek során céljaik eléréséhez nincs szükség a fegyveres harc- ra, csak ha már erősebb bázist teremtenek maguknak. A CSKP vezetése sajnos nem ismerte fel ezt a törekvést, és az illü- ziókon alapuló optimizmus torzította a párttagság meg a szocializmus hívei több- ségének is az éberségét. Ezért folytak még ma is viták Csehszlovákiában e kérdésben. Nem az imperialistákon és belső támoga-

tóin múlt, hogy a „csendes ellenforrada- lom” kudarcot szenvedett.

A „csendes ellenforradalom” okairól

A konszolidáció kibontakozásához annak vizsgálata is szükséges, hogy milyen okokra vezethetők vissza a csehszlovákiai esemé- nyek. Ezt természetesen legjobban a cseh- szlovák testvérpárt végezheti el, az esemé- nyek, megnyilvánulások, törekvések pontos ismeretében. De az eddig megismert té- nyekből, írásos dokumentumokból egyes okok fő vonalaikban annyira kirajzolód- nak, hogy nálunk is lehetséges néhány következtetés levonása.

Szembetűnő, hogy többféle ok játszott szerepet az események alakulásában. Az okok egymással kölcsönhatásban vezettek olyan jelenségekhez, amelyek a szocializ- mus csehszlovákiai sorsát illetően jogosan keltettek aggodalmat.

Nemcsak történelmileg, hanem logikai- lag is a régi szektás-dogmatikus politikai vezetés volt az első ok. Tevékenységük nyomán olyan károk keletkeztek, amelyek megrendítették az emberek bizalmát a szocializmusban, és alkalmat adtak a szocializmus lejáratására irányuló ellenséges támadásra. De meg kell mondanunk azt is, hogy a Dubcek vezette KB egyoldalú harca és féjelme a régi vezetéstől, akkor amikor már a jobboldali lett a főveszély, egyet jelentett a szocializmus erőinek le- fegyverzésével. Ebben jelentősen közreját- szott, hogy 1968 januártól a pártban foko- zatosan eluralkodott az opportunist, re- vizionista irányzat.

Az események második okának tehát a párton belüli jobboldali erők tevékenységét tekinthetjük. Lényeges szerepet vállaltak a pártegység bomlasztásában. Felnagyí- tották egy Novotny-féle restauráció ve- szélyét, méghozzá olyan helyzetben, ami- kor Novotny támogatói már képtelenek lettek volna maguk mögé állítani a töme- geket.

Harmadik ok a párton kívüli jobboldali ellenzék tevékenysége. Táborukat volt tö- kések, deklaszált elemek, értelmiségiek al- kották. A jobboldali ellenzék a hatalom átvételére készülve, fokozatosan létrehozta szervezeteit az írószövetségben, klubok for- májában és más szervezetként működve. Fontos állami posztokba akartak jutni, hogy kizsorisítsák onnan a kommunistákat. A jobboldali ellenzék sok kérdésben együtt dolgozott a pártban levő revizionistákkal, másrészt az NSZK-ban és más imperialista országokban működő antikommunista erőkkel.

Végül, de korántsem utolsósorban az események kiváltó okai közé tartozott az imperialisták törekvése Csehszlovákiának a szocialista táborból való elszakítására.

A csehszlovák eseményeket kiváltó okok ilyen száma és sorrendje ma még vitatható. De a magyarországi 1956-os és a csehszlo- vákiai megelőzött ellenforradalom minden különbsége ellenére, az okok sok hason- latosságát mutatják.

ÖSSZEFOGLALVA: Most a legfontosabb, hogy Csehszlovákiában a párt- és állami vezetést határozott intézkedésekkel segítse a belső társadalmi erők polarizálódását. Az öt szocialista ország internacionalista módon támogatja a konszolidációt. Ezt mutatja a csehszlovák—szovjet gazdasági tárgyalások ered- ménye is, ami szintén a szocializmushoz hű erőknek nyújt segítséget. De még nagy türelem kell a lényegesebb belső eredmények eléréséhez. A jelenlegi átme- neti állapotot a pozitív tendenciák kibontakozásának kell felváltania.

BALLO ISTVÁN

20 ÉV TŰZOLTÓ - KRÓNIKÁJÁBÓL

Melyek voltak az elmúlt két évtized leginkább emlékezetes káresetei? Szinte lehetetlen választ adni erre, mert hiszen a beavatkozott egységek számára majdnem mindegyik ilyen volt, s csaknem valamennyi másféle módon követelt tőlük helytállást és nagyfokú találékonyságot. Ez az egyedüli közös jellemzője a sok ezer hasonló közül annak a néhány tűzoltóbravúrnak is, amelyet egykorú leírások alapján elevenítettünk fel.

Akkor még nem volt porraloltó...

Az időpont 1952 októbere. A színhely az Ipari Vegyszergyár. Negyedórával éjfél előtt riasztották a budapesti egységeket. Festégyártás közben tömítetlenség miatt meggyulladt az autokláv és a tetőzet is tüzet fogott. A gyár egyik mérnöke a robbanásveszély miatt erőlyesen tiltakozott a vízzel oltás ellen. Elméletileg igaza is volt, de mégsem hallgatható rá a tűzoltás vezetője, mert a veszedelemben forgó hatalmas értékek miatt vállalni kellett a kockázatot. Poroltó hiányában fedezékből szirénajelre 3 „E” sugár támadott egyszerre. A robbanás elmaradt, a tüzet eloltották, de még több mint másfél évtized múlva is gyakran felrémlik a részvevőkben, mi történt volna, ha...

Foszforcsomók úsztak a vízben

Amikor 1954 tavaszán az újpesti Bán Tibor Tsz.-ből raktáregést jeleztek, a vonulógységek aligha gondolhatták, hogy a beavatkozás a szó legszorosabb értelmében életveszélyes lesz. Hajópadló választotta el az eredetileg borospincének épített raktár alsó és felső szintjét. Fent több vagonnyi hordóban és kannákban tárolt acetone égett, lent pedig foszfor. (Ugyanis az Egyesült Izzó bérelte a helyiséget.)

Amikor a tűzoltási csoport vezetője meg a Rohamszer beosztottai légzőkészülékben behatoltak a pincébe, égő foszforcsomók úsztak a térdig érő vízben. A lejárathoz terelték és kibólták a veszedelmes „csomagokat”, és amikor feljöhettek, kiderült: éppen a legjobbak, mivel néhány acetoneos hordó már annyira „meghízott”, hogy minden pillanatban szétvethette volna őket a robbanás ereje.

Tűzoltás a pakurán

A Zala megyei egységek 1956 márciusában bebizonyították, hogy a jó tűzoltó számára a 13-a is szerencsés nap. A kora délutáni órákban hegesztés miatt kigyulladt a Zalaegerszegi Betonútépítő V. 125 000 köbméteres pakurata. Az egységek kiérkezésekor mintegy 10x100 méter felületen égett a pakura az 540 m hosszú, 77 m széles és kb. 3 m mély tóban. Az erős szel hatására az égő felület csakhamar megduplázódott. A tűzgátan elhelyezkedett 2 db „M” és 10 db „E” sugárral körülfigyelték ugyan a tüzet, de a sugarakkal így nem voltak képesek eloltani. Nem volt más hátra, a kavargó szélben deszkákat fektettek a fagypontra körüli hőmérsékleten dermedt pakurára, és állandó manőverezéssel 2 óra alatt beszorították a tüzet a tó egyik sarkába, majd végleg eloltották. Tűzveszélyes tárolók is voltak a közvetlen közelben, s ki tudja, mi történt volna, ha egyha a leleményes tűzoltásvezető nem használja ki a hideg idő alkalmi előnyeit...

Kritikus 10 perc 10 év távlatából

A közölt képen nem érzékelhető a kritikus 10 perc, amire az, akít ábrázol, 10 év távlatából sem szívesen emlékszik vissza:

„A Rohamszeren szolgáltam akkoriban, s már vonulás közben látuk az erős füstöt. Mindjárt tudtuk, hogy most nemcsak a tűzjelző esett le. Máris magamra vettem a védőruhát. Az óram, a pénztárcám, az öngyújtóm szokás szerint a sapkámba tettem. Csak annyit mondtam még az elvtársaknak, hogyha baj érne, akkor ezeket a feleségemnek adják át, s már meg is érkezünk. Hatalmas tűztengert találtunk. A hőség olyan kibíratatlan volt, hogy a bennünket locsoló hűtősugár sugárvezetőit is hűteni kellett. Csak lábfejnnyiket hatolhattunk előbbre. A levegőben hordók röpültek és minden pillanatban várható volt, hogy bennünket is beborít az égő anyag. A tűz az első 10 percben valóság-gal megette a habot, s ugyanakkor tudtuk, hogy ha a hidrogénraktárt is eléri (kb. 5000 gázpalackot tároltak itt), akkor minden a levegőbe

repül. De nem így történt. Az oltás utáni percekben kimondható jó érzés fogott el azért, mert a Rohamra beosztott elvtársak közül sem húzódtok félre, s nem hátrált meg a kritikus percekben, per csak egyikünk is megintog, felborult volna az oltási tervünk, s ké mi is a levegőbe repülhettünk volna.”

Ehhez még annyit, hogy 1958. VI. hó 1-én vasárnap 13 óra 10 kor támadt ez a tűz a Chinoinban. Hordókban és ballonokban alacsony lobbanáspontú folyadékok (acetone, ecetészter, etilacetát zol stb.) égtek, és nemcsak a gyárat, hanem a környező úze meg a lakóépületeket is veszélyeztették. A 18–20 méter magc lángtengert 30 percig tartó emberfeletti küzdelemben fékeztek A környékbeli szovjet alakulatok tűzoltósága vállalva küzdött budapesti egységgel. 8 E és 5 habsugárt vetettek be. A sikere avatkozás annak is köszönhető, hogy a gyár dolgozói helyismere és szakszerű felvilágosításokkal segítettek. A kár így is 1,3 millió körül volt. A tüzet egy megrepedt savas ballon okozta...

Gyufát dobtak a benzines vödörbe...

Ebédidőben történt az Óbudai Hajógyárban. Az időpont: január 29-e. Egy takarítónő cigarettára gyújtott a tűzveszélyes gokkál zsúfoltt, s már átadás előtt álló személyszállító hajón. A éppen néhány perccel előbb tisztították benzinnel. A takarítónő c gyufát egy olyan vödörbe dobta, amelyben benzinnel átitott darabok voltak. Négy perccel később (I) a hajón szinte minden lő ban állott.

A kiérkezett egységek 16 sugárral körülhatárolták a tüzet, végleges oltásig egy ízben vissza kellett vonni az erőket, mert a test megbillent, s ebből a gyáriak arra következtettek, hogy lék pott a hajó. Csak öt önként jelentkező maradt ott. Lehátoltak a égő részbe, folytatták az oltást, és kihozták az időközben felhevi gesztőkészülékeket is. Így azután a hajó orr-részt megmenthett háttal a talált állapotában fékeztek meg a tüzet, bár így is 11 millió keletkezett.

Amiről a létrák beszélhetnének...

Amikor a tűzoltók behatoltak az égő épületbe, rémült sikoly lottak. Az épület tetején levő hatalmas antenna a tűz hatására billent, és a tüzet szemlélő tömeg azt hitte, hogy rájuk zuhc 1958-as nemzetközi vásárt rendezték a közelben, és így az Ajtási sornál olyan sokan verődtek össze, hogy végül is lovasrendőrökne lett fenntartani a rendet.

A tűzoltás vezetője ezért a tömeg megnyugtatóására célsz tartotta, hogy a tolélrárról is szereltesen 1 sugart. A létrát b sokaság nem is gyaníthatta, hogy valójában a manzardban és c lástérben működő sugarak vezetői birkóznak a hővel és a füsttel, pedig eredményesen.

Nyolc esztendővel később azonban a tűznek éppen a létráv tak „mattot”. A Tárogató úti szanatórium padlasterében levő nemüraktár gyulladt ki. Az egységek kiérkezésekor a tűz még ne ki a tetőn, de szemmel láthatólag nem sok híja volt ennek.

A tűzoltási csoport vezetője nyomban intézkedett, hogy od reljék meg a létrát, ahol szinte várható volt a tűz kitörése. Hog non sejtette a pontos helyet, az egyszerűség kedvéért tekints évtizedek alatt kifejldött hatodik érzéknek...

Az arra járók igencsak elcsodálkoztak, amikor észrevették, abban a szempillantásban támadott a sugár, amikor a tető felől lgy azután a kórtermeket sem kellett kiüríteni.

Amikor nem a türelem terem rózsát

Égészen a közelmúltban történt, a Fő utcában. Trafótűzhöz tak ki az egységek, de mivel az Elektromos Művek emberei még érkeztek meg, a szabályok értelmében várniuk kellett. Amikor az kb. 4–5 perc múlva a vasajtó izzani kezdett, és sűrű füst gom az egységek parancsnoka utasítást adott a behatolásra. Még a tapasztalt tűzoltók is elcsodálkoztak, amikor kiderült, hogy nem a ég, hanem egy szabálytalanul berendezett asztalosműhely, mellet dig hegesztéshez használt Dissous-palackok voltak...

(Folytatjuk)



Bokodi I. József őrzető volt az állami tűzoltóság első hősi halottja. 1950 tavaszán egy budapesti textilgyári tűz alkalmával szenvedett halálos sérülést

Ama bizonyos kritikus 10 perc legnehezebb pillanataiban a Chinoín-gyárban



Ez a felvétel is a Chinoín égésekor készült



Egyetlen eldobott gyufaszál okozta ezt a hatalmas tüzet az Óbudai Hajógyárban

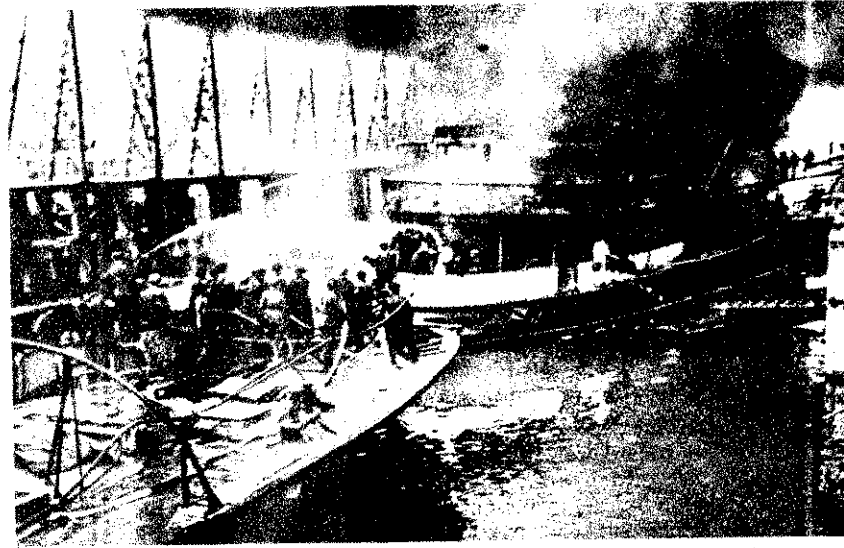

Ilyen nagy tömeg figyelte a tűzoltók minden mozdulatát az Ajtósi Dürer sorban





A leningrádi

tűzoltó-konferencia

A szocialista országok tűzrendészeti szerveinek képviselői ez év augusztus 20—25 között Leningrádban tanácskoztak. A konferencián a házigazda Szovjetunió, valamint a Bolgár Népköztársaság, a Csehszlovák Szocialista Köztársaság, a Jugoszláv Szocialista Szövetségi Köztársaság, a Lengyel Népköztársaság, a Magyar Népköztársaság, a Német Demokratikus Köztársaság és a Román Szocialista Köztársaság küldöttei vettek részt. A magyar tűzoltóságot háromtagú delegáció képviselte.

Tizenkét témakör

A konferenciát V. P. Petuskov tábornok elvtárs, a Szovjetunió közrendvédelmi miniszterhelyettese nyitotta meg a leningrádi „Népek Barátsága” székházban. Beszédében hangsúlyozta a nemzetközi tanácskozások jelentőségét, utalt a tűzrendészeti szervek munkájának fontosságára, az élet- és vagyonvédelem állandó fejlesztésének és korszerűsítésének szükségességére. Befejezésül eredményes munkát kívánt, és kifejezésre juttatta, hogy ez a tanácskozás is hozzájárul a testvéri és baráti országok tűzoltóságai közötti kapcsolatok további szilárdításához.

A tanácskozások megkezdése előtti technikai megbeszélésen jóváhagytuk a programot és a munkarendet. A konferencia során több munkabizottság működött. Az előző, budapesti és prágai tanácskozáso-

kon elfogadott határozat alapján mintegy 12 témát vitattunk meg, a kijelölt országok képviselőinek előterjesztésében.

A hozzászólásokat a saját eredmények és problémák őszinte feltárása jellemezte. Így mód nyílt egymás kölcsönös tájékoztatására, az eredmények áttekintésére és az egyes kérdésekben szükségesnek tartott tennivalók meghatározására. A megvizsgált szervezeti, technikai és tudományos problémákkal kapcsolatos véleménycsere, az elfogadott ajánlások és határozatok jelentékenyen hozzájárulnak a szocialista országok tűzrendészeti szervei munkájának további javításához.

A teljesség igénye nélkül a kapcsolatos főbb megállapításokat, a fontosabb ajánlásokat, illetve határozatokat röviden így foglalhatnám össze, a tárgyalt témák szerint:

1. „A tűzoltóságok parancsnokai nyának az ipari technológiai matok megelőző tűzrendészeti seivel kapcsolatos oktatási kája.”

A technológiai ismeretek megmentő tűzrendészeti jelentőségét e tően hangsúlyozták a munkabizottsán. Elénk vita támadt azonban hogy milyen széles körű legyen nológiák megismerése. Elavult n tartották, hogy a tűzoltóság áll valamennyi technológiát megis. Lényegében a következő álláspont lalták el; indokolt, hogy az alap során a tűzoltóság tagjai általán oreteket szerezzenek a legfontosab nológiákról, a további kiképzés, továbbképzés során azonban az a főrekvés, ha a működési területük forduló technológiákkal ismerkedr

2. „A korszerű, automatikus tű és -jelzőeszközök.”

Az automatikus tűjelző és rü rendezések fejlesztésével foglalkoz kabizottság megvitatta az egyes or ban ez idő szerint gyártott és h tosz berendezések műszaki, biztons lemzőit. A vita alapján hozott ha javaslat szerint minden országban kell folytatni az észlelő berendezé lesztésével kapcsolatos munkát, e leti eredményekről — a párhuzan lesztési tevékenység elkerülése vé kölcsönösen tájékoztatni kell e Egyébként az egyes küldöttek h lásai alapján megállapíthattuk, hazai iparral közösen előállított berendezésünk jelenleg korszerű kinthető, de további erőfeszítések tenni a hő- és füst-, valamint a centrációt észlelő indikátorok gyors fejlesztése érdekében.

3. „Az éghető folyadékok és gáz állításának és tárolásának tű zeti előírásai.”

Az ipari tevékenység során mennyiségben felhasznált tűzveszély adékokra és gázokra vonatkozó sági rendelkezések kialakításának lásokor főként két probléma váltott vitát. Az első: az egyes országokban módon szabályozzák a tűzveszélye dékok tűzveszélyességi fokozatba sorolását. Addig, amíg nálunk pl. a gos szabvány I—V. tűzveszélyesség zatot állapít meg, a különböző foly zart, illetve nyílt téri lobbanás figyelembe véve, néhány más ál csak I—III. fokozatot különböztetn Ez természetesen eltérő gyakorla remt a folyadékok tárolási m meghatározásában és engedélyezeti nyiségük vonatkozásában, ami az kihatások szempontjából sem kö

Ugyancsak széles körű vita foly hogy milyen nagyságú tartályokat beépített tűzvédelmi berendez (tető- és palásthűtő, félstabil, stab illetve célszerű ellátni.

A munkabizottság elsősorban a totta szem előtt, hogy a biztonság gazdaságosság érdekei reálisan és zamosan érvényesüljenek, és az e elhangzott javaslatokon túlmenő egyes országok között a témát éri cönös dokumentációs cserét határo

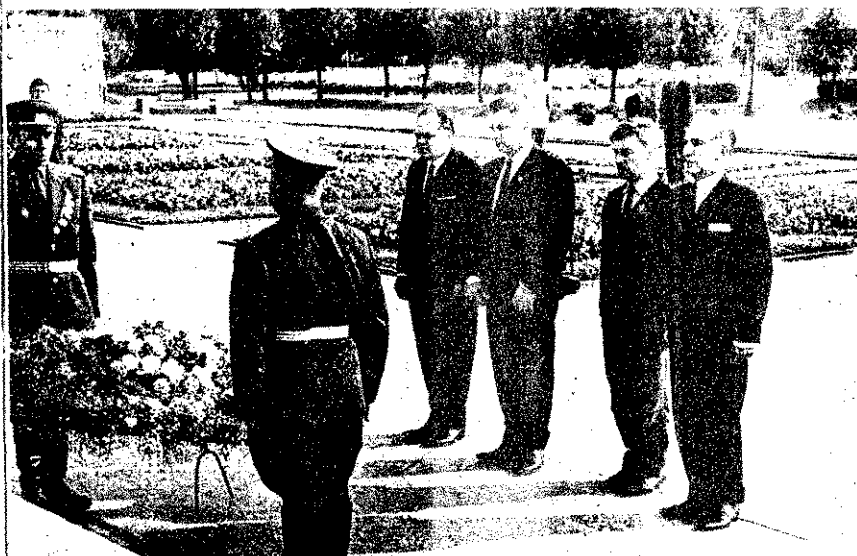

Küldöttségünk koszorút helyez el a hősök temetőjében

A delegációk a tűzoltástechnikai kiállításon

„Az oktatási munka tapasztalatai a Leningrádi Területi és Városi Önkéntes Tűzoltó Szövetségben.”

A tárgyalt téma kapcsán megállapíthatjuk, hogy az említett szövetség igen nagy gondot fordít tagjainak alapos kiképzésére. Az elmúlt években például külön oktató-kombinátot létesítettek. Ebben a kombinátban hosszabb-rövidebb időtartamú tanfolyamokat rendeznek a szövetséghez tartozó önkéntes tűzoltóparancsnokoknak, valamint tűzveszélyes munkafolyamatokat végző dolgozóknak. Az oktatás során a kellő gyakorlati ismeretek elajátítását is mindenben elősegítik. Az oktatás kifejezetten szakosított formában történik, a témák szerint kabineteket hoznak létre, és korszerű szemléltetőeszközöket készítettek. Az oktatás költségeit az önkéntes tűzoltóparancsnokokat és az üzemi dolgozókat fenntartó szervek viselik. Az oktatók többségükben nyugalmazott nívós tűzoltótisztek.

5. „Épületek füstvédelme (füstelvezető nyílások, szerkezetük, méretezésük módszere stb.)”

A nagy térfogatú ipari csarnokok, valamint magasházak hő- és füstelvezető nyílásainak kialakításáról szóló előterjesztést a magyar tűzoltóság készítette el. A gyors és biztonságos mentés, illetve tűzoltás elősegítése céljából rendkívül időszzerű kérdés megoldására tett előterjesztésünkben egy olyan módszert ismertettünk, amelynek segítségével viszonylag egyszerűen és gyorsan kiszámítható a szükséges elvezető felület nagysága. A magyar tűzoltóság által kidolgozott eljárást valamennyi résztvevő helyesnek, szakmai szempontból megalapozottnak találta, s egyöntetűen elhatározta annak bevezetését. A vita eredményeként megbízást kaptunk e témával kapcsolatos további vizsgálatokra. A határozati javaslatban arra kérték bennünket, hogy tájékoztassuk a résztvevő országok tűzoltóságait a további eredményekről.

6. „Az ásványi műtrágyák és mérgező vegyszerek tűzvédelme (előállítás, tárolás, felhasználás).”

A műtrágyák és mérgező vegyszerek előállítás, tárolása és felhasználása során indokolt tűzrendészeti intézkedések ismeretése szintén nagy érdeklődést váltott ki. A szóban forgó anyagokat mind nagyobb mennyiségben és mind szélesebb skálában gyártják, és használják fel a mezőgazdaságban. A tanácskozás során kiderült, hogy bár az egyes országokban 150–200-féle növényvédő szer ismeretes, tűzrendészeti szempontból mégis csak mintegy 40–50-et minősítettek. (Gyulladás hőmérséklet, tűzveszélyességi osztályba történő sorolás, az égés jellemző kísérői: lángjelenség, izzás, olvadás, felszabaduló füst- és gáztermék.)

Ez a körülmény gátolja a létesítés és használat megnyugtató szabályozását, továbbá ezen anyagok oltástechnikájának kidolgozását. A munkabizottság kétirányú javaslatot tett a probléma megoldására. Eszerint egyrészt szükséges, hogy az országok tűzrendészeti jellemzők feltüntetésével megküldjék egymásnak az általuk ismert vegyszerek jegyzékét, másrészt pedig a tűzrendészeti szempontból még nem



minősített vegyszerekkel Bulgária tűzoltósága végezzen további vizsgálatokat és kísérleteket, és az eredményekről tájékoztassa a résztvevőket.

7. „Az 1967. évben bekövetkezett három jellegzetes tüzeset tanulságainak megvitatása.”

A munkabizottsági ülésen a „Fichte” NDK-beli motoroshajó, a Dunamenti Hőerőmű és egy szovjet kémiai üzem tüzesetének tanulmányát vitatták meg. A tüzesettanulmányok megtárgyalása mind megelőző, mind mentő tűzrendészeti vonatkozásban valamennyiünk számára igen sok tanulsággal szolgált. Eppen ezt a körülményt figyelembe véve és szem előtt tartva, hogy a jellegzetes tüzek megvitatása lehetővé teszi a tűzoltás taktikai sajátosságainak, továbbá az új tűzoltótechnika felhasználásának vizsgálatát, valamint azt, hogy a megelőző tűzrendészeti intézkedések milyen hatással vannak a tűz fejlődésének intenzitására, a konferencia határozata értelmében a soron következő tanácskozásokra megvitatás céljából elő kell terjeszteni a szocialista országokban előforduló jellegzetes tüzesetek anyagait.

8. „A tüzek elleni küzdelem műszaki eszközei, fejlődésének irányai és perspektívái.”

A tűzoltóeszközök és felszerelések fejlesztési perspektívájának megvitatása során a résztvevők jónak találták hazai fejlesztési irányelveinket.

Az elhangzott észrevételek és javaslatok alapján a konferencia állást foglalt abban, hogy a hagyományos tűzoltóeszközök korszerűsítése mellett elsősorban a speciális gépjárművek (habbal, porral, gázzal oltó, műszaki mentőgépjármű stb.) fejlesztési ütemét kell fokozni. Ezt a körülményt az egyes országokban a népgazdaság jelenlegi és jövőben várható fejlődése indokolja. A fejlesztés összehangolására állandó és kölcsönös dokumentációserét javasolt a konferencia.

9. „Tűzrendészeti előírások a gépkocsi-parkoló-helyeken és a nagy gépjárműszínekben.”

A gépjárművek száma valamennyi országban jelentős mértékben megnőtt, és ez a folyamat állandóan gyorsul, ami — miként a felszólalásokból is kiérződött — nem kis gondot okoz tűzrendészeti szempontból sem. A tárolással egyidejűleg olyan egyéb problémák is adódnak, mint pl. az üzemanyag-kimérőkút, javítóüzem stb. E téma tárgyalása kapcsán főleg a következő kérdésekről hangzott el számos észrevétel és javaslat az egyes országok képviselői részéről:

A térszint feletti önálló parkoló és tárológarázs megengedett szintjeinek, valamint a térszint alatti és más létesítményekkel egybeépített tárológarázs szintjeinek, továbbá az egyes tűzszakaszokba elhelyezhető gépjárművek száma; a garázsok szelőlőz berendezéseinek kialakítása, a garázsokban üzemanyag-kimérőkutat és javítások biztosításának lehetősége.

Tekintettel arra, hogy az észrevételekben felvetett szempontok nagymértékben eltértek egymástól, a román tűzoltóság megbízatást kapott azok egyeztetésére és a téma további kimunkálására.

10. „Nagykiadósságú hab alkalmazása tüzek oltására.”

A nagykiadósságú habbal oltás alkalmazásával foglalkozó előterjesztés és vita azt mutatta, hogy ezen témában a Szovjetunió tűzoltóságának már igen jelentősek a tapasztalatai. Bár kisebb, de jónak értékelhető eredmények vannak az NDK-beli, a lengyel és a magyar tűzoltóságnál is. A többi tűzoltóságok jelenleg kezdenek foglalkozni a témával, ezért a munkabizottság felkérte a Szovjetuniót, hogy elvett eredményeiről minden résztvevő országnak adjon írásos tájékoztatót a gyorsabb ütemű fejlesztési lehetőség elősegítése céljából. Ugyanakkor valamennyi országnak ajánlja a konferencia, hogy a habképző anyagok fajtáinak kiszélesítése, továbbá ezeknek tűzoltási célra való tö-

Staféta a nemzetközi versenyen

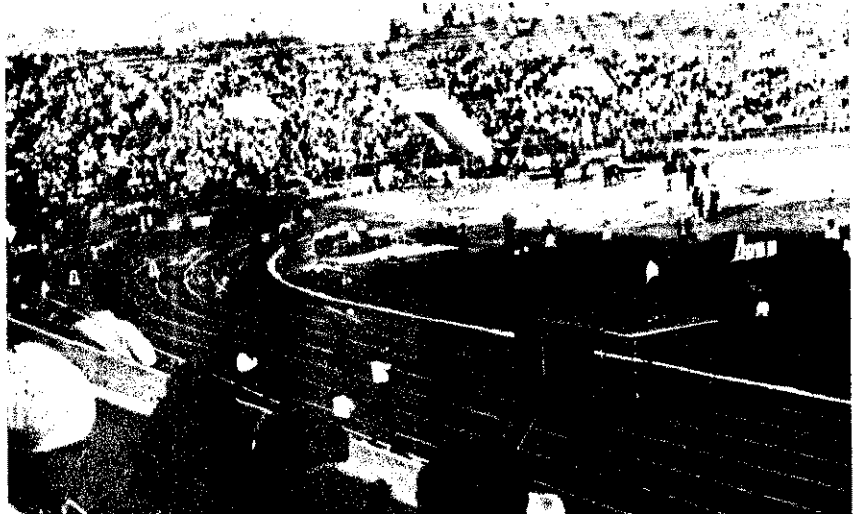

kéleltése végett folytassa a nagykiadású habhoz szükséges új habképző anyagok kutatására irányuló munkát.

11. „A fafeldolgozó ipari üzemek megelőző tűzrendszete.”

E téma keretében elsősorban a bútorgyártás problémája foglalkoztatta a küldötteket, mivel állandóan korszerűsödik a technológiája, viszont ezzel párhuzamosan nem egy esetben növekszik a tűz- és robbanásveszély is. A gyártmányok lakozása, fényezése, szárítása során — mint ismeretes —, nagy mennyiségű tűzveszélyes folyadékot szabadul fel; a kikészített felületek csiszolásakor keletkező finom porok robbanásveszélyes keveréket képezhetnek a levegővel. Emellett újabb technológiák alkalmazása is előtérbe ke-

A tárgyalat témákon túlmenően a küldöttek elfogadták az 1969. évi nemzetközi tűzoltókonferencia programját, és egyben elhatározták, hogy a tanácskozást a Román Szocialista Köztársaságban rendezik meg.

Egyidejűleg felvetették annak célszerűségét, hogy a tűzrendészeti szervek soron következő konferenciái alkalmával a jövőben ún. alkalmazott tűzoltó-sportversenyeket rendezzenek a konferencián résztvevő országok válogatott csapatai között.

A kivonatossan ismertetett vitákból, az ajánlásokból és határozatokból is érzékelhető, hogy — hasonlóan a korábbiakhoz — ez a tanácskozás is számottevően elősegítette a résztvevő országok közötti tapasztalatcsere tovább szélesítését, és egyben azt is, hogy a konferencián hal-

horoglétrával végrehajtott mászás korlátot (32 m-es futás után 3 emeletre történő felhatolás) 15,8 mp alatt hárította a csapat egyik tagja, és szárm. 16—17 mp-es eredményt ért el.

A kismotorfecskeendő-szerelésben a román tűzoltóság versenyző csapata nyult a legjobbnak, 56,8 mp-es idővel.

A négy szám összetett értékelése egyéni és csapatversenyben is a Szovjetunió került az első helyre. Csapatversenyben az NDK csapata a második, míg a harmadik helyezést érte el.

Felejtethetlen élmények

A Szovjetunió Közrendvédelmi Minisztériumának Tűzrendészeti Főparancsnoksága igen nagy energiát fordított a konferencia és a nemzetközi tűzoltóverseny szervezésére és megrendezésére. Ez a nagy érdeklődés nemcsak a résztvevők számára, hanem a rendezők számára is. A rendezők maximummal kedvező feltételeket teremtett a mindvégig szívélybaráti légkörben folytatott szakmai tanácskozásoknak. A szakmai tanácskozásokon és a verseny megtekintésén túlmenően igen hasznosnak és tanulságosnak bizonyult a Leningrádi Önkéntes Tűzoltó Szövetség kiképzőkombinátjának, a tűztechnikai kiállításnak és a Leningrádi Tűzoltó Technikai Tanintézetnek a meglátogatása is. A látottakról csak az elkövetkező számunkban lehetünk részletesen beszámolókat adhatunk.

Szovjet elvtársaink és barátaink is gondoltak, hogy a szakmai tanácskozás mellett Leningrád, a hős város történelmi nevezetességeivel is megismerkedhessünk. A világtörténelem és az emberiség napjai idéződték fel bennünk a Szovjet Téli Palota és az Auróra metróállomás környékén.

Meghatottsággal állunk a Szovjetunió hémarmány pillérekkel díszített nagyszobájában. Lenin, az emberiség halhatatlan tanítója, a munkás-, paraszt- és katonák vezetője itt jelentette be a proletárhatalom győzelmét, egy új világ kezdetét.

A Névánál a kora esti, enyhe szél felborzolt folyó hátán, a lenyugvó aranyló sugaraitól simogatva, mélyen teljesen pihent az októberi napokban nagy dicsőséget kivívott Auróra csapata, amely 1917-ben a Téli Palotára lényegüléseivel jelezte a világnak, hogy a burzsoázia embergőréje, és megdőlt a harc az emberiség új korának megteremtéséért.

Tisztelettel és kegyelettel adózunk a leningrádi hősök temetőjében felállított monumentális emlékműnél. Ez az emlékmű több száz ezer ismert és névtelen hős emlékének őrzője, akik a második világháború borzalmas napjaiban, halál magabiztonsággal, hősiesség magabiztonsággal, a csodával határos módon sikerrel védték a várost a fasiszta betolakodók ellen.

Leningrád méltán vívta ki a hős város jelzőt, úgy is, mint a Nagy Októberi forradalom csője, úgy is, mint a fasiszta hadigépezet megállítója, a lenini eszmék továbbélője. Lükettő élete, történelmi neve, régi és legmodernebb építészeti mekei, szelíd folyói, karcú hídjai, nyíró parkjai, lakosainak kedvesség közvetlensége örökre emlékeztet a számunkra az ott eltöltött napokra.

A tisztelet, a hála újólag arra kéri, hogy ezúton is kifejezésre juttassuk szönetünket kedves vendéglátó szovjet elvtársainknak és barátainknak.

Dr. Kovács Mili
t. alez.

Az Auróránál

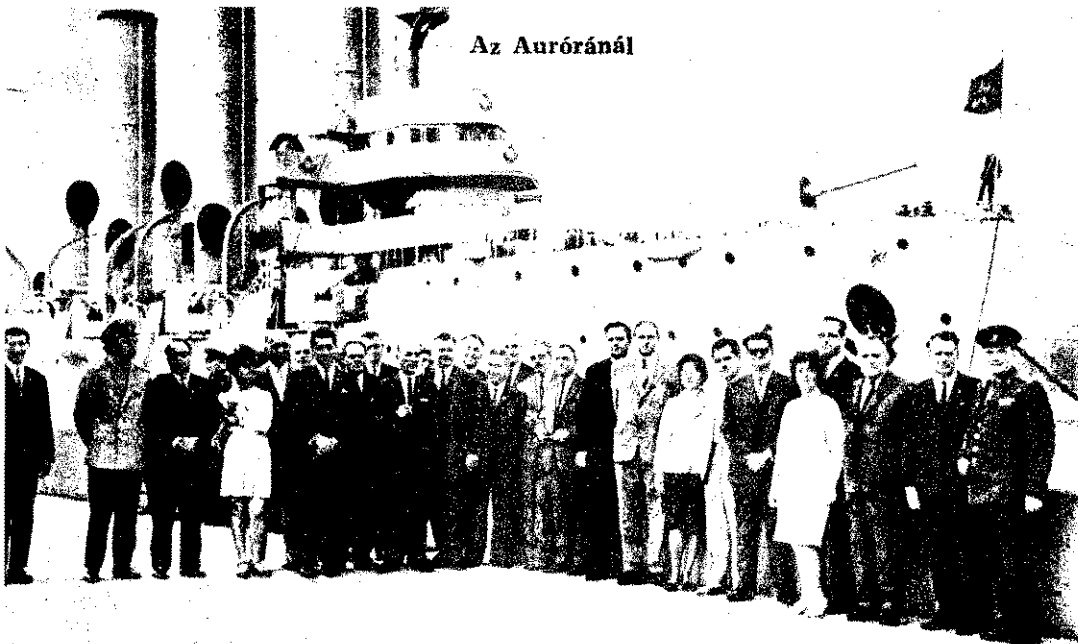

rül, pl. a pozdorja-és farostlemezzel gyártásakor, amikor is viszonylag nagy mennyiségű tűz- és robbanásveszélyes anyagot használnak fel.

A munkabizottság elsősorban azt vitatta, hogy az egyes fázisokban, illetve a különféle technológiáknál milyen biztonsági követelményekkel vehetik elejét a tűz- és robbanásveszélynek, továbbá: milyen anyagokat miképpen használjanak fel a különféle faanyagok impregnálására.

12. „Tájékoztató a konferencián résztvevő országokban 1967-ben teljesített és 1968-ra előirányzott tudományos kutatómunka eredményeiről.”

A tájékoztató megállapíthatjuk, hogy a kutatási és kísérleti munka valamennyi országban egyre szervezettebbé vált, mind szélesebb területekre terjedt ki, és ebben a munkában igen széles körben vesznek részt az egyes országok tudományos és kutatóintézetei. Ezt az előrehaladást a konferencia üdvözölte, és egyben azt ajánlotta, hogy a tudományos kutató- és kísérleti munkák végzésekor az egy-egy téma befejezésével kapcsolatos tájékoztató anyagokat célszerű megküldeni valamennyi résztvevő országnak. Ugyanakkor felhívta a figyelmet, hogy kétoldalú információcsere is sor kerülhet egy-egy témával kapcsolatban.

lottakat hazai sajátosságaikat figyelembe véve hasznosítsák.

Nemzetközi tűzoltóverseny

A nemzetközi konferenciával párhuzamosan egy másik jelentős eseményre, nemzetközi tűzoltóversenyre is sor került. Az első ízben megrendezett versenyen Bulgária, az NDK, Románia, Csehszlovákia és a Szovjetunió tűzoltósága, továbbá a leningrádi tűzoltóság 2—2 versenyzővel képviseltette magát. A versenyt egyéni, csapat-, illetve országok közötti eredmény alapján értékelték, és a következő számokból tevődött össze:

a) rohampálya-gyakorlat (kispalánk, gerenda, egy sugár szerelése osztóról);

b) mászás gyakorlat három emelet magasságig horoglétrával;

c) tűzoltóstafféta (nyeregteretős épületre botlétrával történő felhatolás, kispalánk, gerenda, egy sugár szerelése osztóról, kézi oltókészülékkel kistűz oltása);

d) kismotorfecskeendő-szerelés alapvetések és két sugár felhasználásával, a működő sugarak célbairányítása.

A versenyen részt vett csapatok közül az első három számban főleg a Szovjetunió versenycsapata és annak tagjai tettek tanúbizonyságot kimagasló felkészültségről, magas fokú ügyességről és nagy bátorságról, ami igen jó fizikai állóképességgel párosult. Jellemző pl., hogy a

Beteljesült remények

Az MSZMP KB Titkársága 1958. évi határozatának tízéves évfordulója alkalmából cikksorozatot kezdtünk. Ennek első részében a Komárom megyei helyzetekről számolunk be.



Dr. Fábrián László, a megyei tanács titkára:

— Talán egy területen sem sikerült még olyan jól a társadalmisítás, mint a tűzrendészetet illetően. Megyénk önkéntes tűzoltói fontos feladatokat vállaltak, aktívan kiveszik a részüket községi politikai, társadalmi és kulturális életéből. Kárelhárító és megelőző munkájuk mellett a községfejlesztésben is kitűnnek.

Ennek tulajdonítható, hogy összehasonlíthatatlanul nagyobb a tekintélyük, mint tíz esztendővel ezelőtt. Ma már nemigen fordul elő, hogy bármelyik községi lakos vagy helyi gazdasági vezető kétségbevonja a parancsnok intézkedésének jogosságát.

A testületek tartalmas és sokoldalú munkáját tőlünk telhetően kell erkölcsi és anyagi támogatásban részesítjük. 1959–62 között például megoldottuk az egyenruha-gondokat, a közben adódó hiányokat folyamatosan pótoljuk.

Azt is sikerült elérnünk, hogy ma már minden testületnek elfogadható szertára van, vagy lesz a közeljövőben.

Igen örvendetes jelenségnek tartom a fiatalság növekvő érdeklődését, amit jól bizonyít, hogy jelenleg harminc egynéhány év a testületi tagság átlagos életkora.

Tanácsi szerveink vezetői, tisztviselői sokat, szeretettel foglalkoznak az önkéntesekkel, lelkeségük, önzetlenségük, szépen növekvő politikai és szakmai képzettségük tiszteletet kelte bennünk.

Azt hiszem, az elkövetkező években is ugyanebben a szelvényben kell együttműködnünk, hogy minél több testület érje el a most kiválónak számító színvonalát.



Sántha Béla, a megyei pártbizottság osztályvezető-helyettese:

— Politikailag is igen jelentősnek tartjuk a testületek sikeres működését. A legnemesebb törekvések: az élet- és vagyonvédelem jegyében minden korosztály és csaknem valamennyi foglalkozási ág képviselteti magát ezekben a kollektívákban, s jut közelebb egymáshoz.

Összinté elismeréssel adózunk szép hagyományaikhoz való ragaszkodásuknak, és annak, hogy ezek újjal gazdagodnak, hiszen közreműködésük nélkül a faluszépítéstől a tanácsválasztásokig a község bármely eseménye szinte elképzelhetetlen.

A testületekben jelentős számú párttagunk tevékenykedik, a KISZ-tagság jó része pedig ugyancsak önkéntes tűzoltó. Az idősebbek mozgalmi tapasztalatai feltétlenül gazdagítják a testületi életet, a fiatalok számára pedig jó iskola a köz javára önzetlenül végzett munka meg az önként vállalt felelősségem.

Most az a szándékunk, hogy az Ifjú Gárda egységeiben is növekedjen az érdeklődés a tűzoltói feladatok iránt, mert hiszen a községek vezetői majd az ő sorraikból kerülnek ki.

Tűzoltás kimerőben

Vidáman ropták a táncot, amikor meghallották a kiáltást: „Tűz van! Eg a csibestálló!” Pár perc múlva a vidám báli társaság férfitagjai teljes sebességgel üldöpszta irányába robbantak. Közülük volt a bábólnai testület

Tíz év számokban

Létszám

A megyében az 1958. évi 1717-hez képest 2690 önkéntes tevékenykedik. Az úttörőtűzoltók száma 82-ről 640-re emelkedett.

A komáromi járásban 299, a dorogiban 150, a tataiban pedig 524 fővel több az önkéntes, mint tíz évvel ezelőtt.

Dicséret, elismerés

A tűzrendészeti parancsnokságok összesen 907 önkéntest részesítettek dicséretben, illetve elismerő oklevélben; a tanácsi szervek meg a parancsnokságok negyedmilliót meghaladó összegű pénzjutalommal is elismerték a kiváló testületek, illetve tagjaik munkáját.

A tíz esztendő folyamán kerekén 7273 esetben léptettek elő önkéntes tűzoltókat, s közülük 1800-an részesültek Szolgálati Érem kitüntetésben.

Versenyek

Az 1958. évi 98-hoz képest 180 raj vett részt az ideai járási versenyeken, méghozzá 1958-ban jórészt civilben, idén valamennyien egyenruhában.

Beszámolók

A megyei és járási párt- és tanácsi szervek vezető testületei összesen 68 alkalommal foglalkoztak az önkéntes tűzoltóságokat is érintő kérdésekkel, s hoztak fontos határozatokat további segítségükre.

Ellátás, tanfolyamok

Az 1958-as 42%-oshoz képest a nagymérvű létszámemelkedés ellenére 100%-os az egyenruha-ellátottság, a községi parancsnokok kamgárn ruhát kaptak.

Tíz év alatt 270-en végeztek parancsnoki, 495-en pedig kis-motorfecsckendő-kezelői tanfolyamot.

Tűzoltás, megelőzés

A megyében keletkezett 1420 tüzeset során az önkéntesek összesen 842 alkalommal vettek részt a kárelhárításban, 362 tüzet önálló beavatkozással fékeztek meg. Az általuk megmentett érték több millió nagyságrendű.

Jelenleg minden községben működnek területfelelősök, s a kéményseprők is aktívan segítik a lakóházi tűzvédelmet.

számos tagja is, méghozzá szintén ünnepkörben. Sűrű füst gomolygott, zsarátnok és pernye hullott a nagy gonddal vasalt ruhákra, a hófény ingek pillanatok alatt koromfeketék lettek. Gazdák szeme pedig

élték vörös, de kitörődött ezzel? Az volt a lényeg, hogy ötezer csibét kimenthettek a lángok közül, s minden másban is segítettek a kivonult egységeknek. Csaknem két esztendeje ennek, és az-

óta más fegyvertények is fűződnek a nevékhöz, ezeket azonban már munkaruhaiban hajtották végre, tekintve, hogy csaknem valamennyien a híres gazdaság gépműhelyének dolgozói, és képzett motorszerelők.



Eke János, a komáromi járási tanács titkára:

— Amikor több mint húsz esztendővel ezelőtt önkéntes tűzoltónak jelentkeztem, álomban sem gondoltam, hogy majdan milyen szép fejlődés részese lehetek.

Visszapillantva az elmúlt tíz esztendőre, elmondhatom: nem volt könnyű a párthatározat végrehajtása, főként ami a testületek anyagi ellátottságát illeti. Szinte egyenként kellett meggyőznünk a községi vezetőket, hogy a testületek támogatása semmivel sem kevésbé fontos, mint a lakosság egyéb igényeinek kielégítése. Ma már elvélve sincsenek ilyen gondjaink, mert érthetően korlátozott pénzügyi lehetőségeink ellenére minden községünkben biztosított a tűzoltótestület eredményes munkája.

Az évek során kiderült: minden faluban olyan tűzoltóság működik, amilyent a tanács óhajt, s mi arra törekedtünk, hogy a tanácsoknak mindenütt jól működő testületre legyen igényük. Ezt a magunk részéről azzal is elő kívántuk segíteni, hogy évente sok ezer forint jutalomban részesítettük az oktatásban, területfelelősi munkában és tűzoltásban kitűnt önkéntes elvtársakat.

Tíz évvel ezelőtt sok csapatnak még tűzoltósapkája sem volt, most viszont nagyon megpirongatnánk a tanácselnököt, hogyha egyik raja ne jelenhetne meg rendes egyenruhában. Az pedig teljesen elképzelhetetlen, hogy valamelyik község távol maradjon az ilyen eseményektől.

A testületi élet jelentős új vonásának tartom, hogy a gazdaságok és tsz-ek is egyre inkább saját ügyüknek is tekintik az önkéntes tűzoltóság sikeres működését. Eredményrel járt az a törekvésünk is, hogy minél több tsz-vezető kerüljön a testületek irányító posztjaira. Ennek kedvező hatása a tsz-ek, gazdaságok javuló tűzrendészeti életében is érződik.

A velejáró gondok ellenére örülünk annak, hogy néhány községünkben nemcsak kismotor, hanem gépjárműfecske is van. Nem „ünneprontásként” mondom, de jó lenne, ha a helyi tanácsok az új mechanizmus jegyében törvényes lehetőséget kapnának ez utóbbi szerkezetének, karbantartásának rugalmasabb megoldására.



Czinder Károly, a komáromi járási pártbizottság osztályvezetője:

— Öttörővezető korom óta ismerem és tiszteltem az önkéntes tűzoltók tevékenységét. Azt hiszem, joggal elmondhatjuk, hogy községi pártszervezeteink minden tekintetben végrehajtották a Titkárság 1958-as határozatát, és jelenleg is annak szellemében foglalkoznak a testületekkel.

Ezen túlmenően a járási és városi parancsnok elvtárs időnként részt vesz a községi párttitkárok értekezletein, és elmondja: hol és miben szükséges a pártszervezetek fokozottabb segítségnyújtása.

Az évek folyamán az is pártfeladattá vált, hogy támogassuk a testületeket káderproblémáik megoldásában. A járási tanáccsal együtt abban is igyekeztünk segítséget nyújtani, hogy minél több öttörőtűzoltó-szakkör működjön, és a falvak fiatalága is egyre inkább friss erővel gyarapítsa a testületeket.



Olajos Józsefné, a komáromi járási nőtanács titkára:

— Nálunk igen jó a kapcsolat a társadalmi szervezetek és a belügyi szervek között. Nem azt nézzük, hogy ki hol tevékenykedik, hanem hogy mivel segíthetjük egymást, mert ez közös hasznunkra válik. Így szerény lehetőségeinkhez mérten a járási nőtanács is igyekezett segíteni az önkéntes tűzoltóságokat és a községek tűzvédelmét. Minthogy a férfiak között sok a bányász meg az ipari munkás, e téren is fokozottan számítanunk kell a lányokra és asszonyokra. Ezért erősen szorgalmazzuk, hogy minél többen kapjanak ilyen kiképzést. A legközelebbi nőtanácsai továbbképzésre is beiktatunk ilyen témát a programba.



Csak az évek múltak...

AMINT EGYENRUHABAN ÉS EGY KEMÉNYSEPRŐ társaságában belép valamelyik ház udvarára, nagymama korú asszonyok is úgy köszöntik, hogy: „Jó napot Franci bácsi!”. A becenév a szeretetet, a bécslést jelöli. Pedig hát egyik-másik házmái jól tudják, hogy hamarosan nem éppen szíves szavak következnek, mert a szarufa még mindig ott van a kémény közelében...

A vértessomlóiak parancsnoka azonban mindent úgy tudja elmondani, hogy máskor is szívesen látják, de a szarufából is lefaragják a szükséges darabot.

AMI NEM CSUPÁN HOSSZU ÉVEK tapasztalatainak eredménye, hanem annak is tulajdonítható, hogy „Franci bácsinak” csaknem minden háznál akad egy-egy volt, vagy jelenlegi tanítványa, és igazán nem a

mesterét okolhatja az a néhány netán elfelejtette a leckét.

Mert hát, hogy a többiek jobban megtanulták, azt a „tűzkártautiszlikója” is ékesen sítja. 10 év alatt összesen 10 ezer forint tűzkár Vérti viszont Koller Ferenc a jelen pes testület tagjain kívül a előbb száz, hosszabb-rövide ig Önkénteskedett helybeli i alaposan kiképzett.

ÉS AMIKOR SE OKTATÁS, SENY, sem pedig lakóházi zés sincsen? Akkor az őni ha kell, útpítésben, víztöré sítésében és még sok mind ban segídesznek. Nem cse rangot jelent közzük tartoz régiiben három új tagot vette zenhat (!) kérelmezőből.

Amikor hét esztendeje V. lón jártunk, hasonló volt a h

Nemsokára beköltözhetnek új otthonukba a sz önkéntesek



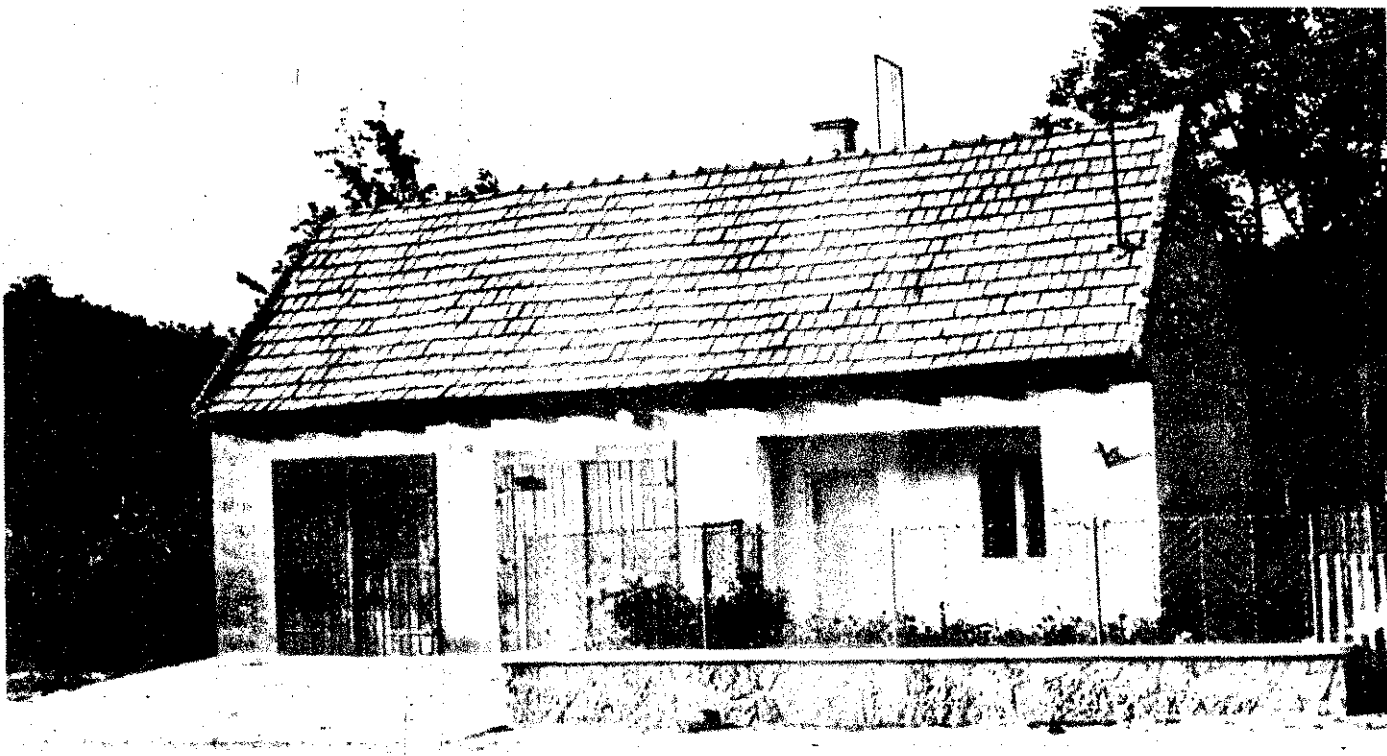
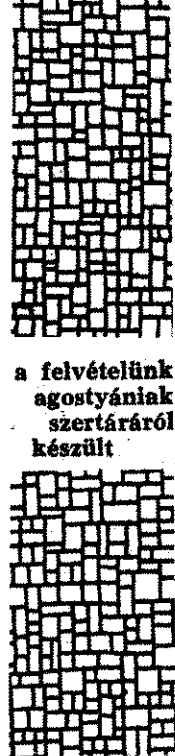

a felvételünk agostyániak szertáráról készült

Kedd este Tardosbányán

titka alkalom: két zenekar a neofényes emben. Az úttörőké még csak január-1 alakult, de már bárhol nyugodtan felhetne, olyan ügyesek a klarinétok, mbíták és kürtök jórészt cérnavekony agú kis gazdái.

A másik együttes tagjai rutinos zené- k. Többszöri próbálkozás után végre két rónusra is lettek. A közeli bányauzem nogatását is élvezli ugyanis Komárom gye egyetlen, de minőségi önkéntes tűz- özenekara.

Magyar József, a két együttes közös kar- stere a „Négy páncélos meg a kutya” dvéért ma korán hazaengedi kis tanít- nyait, mi pedig a nagyok próbájának inetében érdekes beszélgetést folytatunk bán Dezső vb-titkárral, Árendás Ignác rancsnokkal és Juhász Sándor testületi ökkel.

Versenyről érkeztek éppen, amikor meg- dták, kigyulladt a gumihulladék a vörös- di mészégetőben.

Az úttörők korábbi busszal utaztak haza, s a szertárban már mindent előkészítettek. Amikor alaposan körülnéztek a kárhelyen, nemcsak a perzselő hőtől lett nagyon me- legük. A jókora diófa magasságában s vagy fél kilométer hosszan égő 250 vagon gumi lángról a hegyoldalban levő robbanó- anyag-raktárat is fenyegették. Az ajtaja már áttűzesedett.

Nagy kő esett le a szívtükről, amikor az utolsó csomagot is kimentették, mivelhogy jórészt bányászok lévén ismerték a veszélyt.

A délután keletkezett tüzet csak más- napra tudták megfékezni. De az állami egységeknek segédkező tardosbányaiak ér- deme is, hogy a 250 vagonnyi árunak mintegy a felét sikerült megmenteni.

A másik eset ezen a nyáron történt. Ép- pen lezajlott az általános iskolások balla- gása, amikor felcsaptak a lángok az egyik közeli lakóházban. A testületi elnök apó- sának a ruhája gyulladt meg nagy meny-

nyiségű rözse, tűzifa és egy szalmával megpakolt pajta tőszomszédságában.

Csak hajszál híja volt, hogy mindez ro- pogva égjen. Ekkor érték oda a gyerekek. Vödörökkel és kéziszerszámokkal olyan ügyesen megfékeztek a lángokat, hogy aránylag jelentéktelen kár keletkezett.

E két epizód talán többet mond az itteni fejlődésről, mintha felsorolnánk, mi min- dent kaptak a község tűzoltói az elmúlt tíz esztendőben. Ezért most csak annyit, hogy ha még nincs is igazán tágas szer- táruk, anyagiakban és erkölcsiekben ők is szépen gyarapodtak. S ami a legfőbb: olyanok is büszkékké rá, hogy soraik közé tartoznak, mint például Nagy Ignác ta- nító, a község párttitkára meg Dudás Sán- dor munkásór szakaszparancsnok. Már 10 éve nem ő irányítja a testületet, de min- den verseny előtt a rajok egyik lelkes ki- képzője.

(g—02)

Egy község két zenekar! A baloldali kép jobb szélén Magyar József, a karmesterük



MARTIN KÜSTER:

HONG GAI TŰZOLTÓI

A VIETNAMEI DEMOKRATIKUS KOZTARSASAG északi részén, a Quang Ninh tartományban ismertem meg Hong Gai négy tűzoltóját. Ez a könnyű homokszínű egyenruhát, lebaráncolt arcuk felett trópusi sisakot viselő négy férfi a hadseregből került a rendőrséghez, és évek óta a tűzoltóságnál teljesítenek szolgálatot.

Hong Gai kikötőváros, kőszénbányavidéken terül el. Az a nátkban és a külszíni fejtéseken kitermelte untracitot a kikötőben szállítják hajóra. Az importált termékeket is itt rakják ki.

Hong Gai mindig célpontja volt az amerikai terrorbombázóknak, amióta az USA-légi-alkalozok 1964. augusztus 5-én ledobták az első bombákat a Vietnamei Demokratikus Köztársaságra. Ennek a négy férfinak és elvtársainak bányabeli, kikötői és szárazföldi tűzoltókként egyaránt helyt kell állniuk. Az elmúlt két és fél év számos bevetése közül hármat meséltek el nekem.

TŰZ KELETKEZETT HA LOM BANYAUZEMEBEN, ahol mintegy 2000 bányász dolgozott. A bányászok saját eszközeikkel tízenkét óra múlva sem tudták oltani. A népvagyon nagy értékeit megsemmisülés fenyegette. Telefonon segítségül hívták Hong Gai tűzoltóságát.

„Az aknában először is 3000 méter tömlőt kellett kézzel kifektetni – mesélte Nam alhadnagy, rajparancsnok. – A vízsugár nyomása következtében süllyedni kezdett a tárna földeme. Abban a tárnában, ahol előrenyomultunk, a szellőzés megszakadt, oxigénkészletünk fél óra alatt elfogyott. Szorosan a földre kellett lapulnunk, és arcunkat a talaj közelében tartanunk, mert csak így juthatunk némi levegőhöz. Ezen a módon hatoltunk előre két kilométert. Reggel hat órakor, 24 órával a tűz kitérése után négy tárnában eloltottuk a tüzet.”

Pontosan öt hónappal később hasonlóan kemény és még az említettél is jóval veszélyesebb vízi bevetésen voltak. USA-repülőgépek rakétatalálata következtében tűz keletkezett négy hajóvonaton. Mindegyik több uszályból állott, nehézelajjal és benzinnel megrakodva útban voltak Hong Gai kikötője felé.

„A FELSZERELÉSUNK AKKORIBAN nem volt valami modern – emlékezik vissza Nam elvtárs –, a szárazföldi bevetésekre egy cseh-szlovák tűzoltó-gépjárművet vehettünk igénybe, tűzoltóhajóink nem voltak. A városi pártbizottság ezért adott nekünk egy motorcsónakot a hajóvonatokon keletkezett tűz oltására, ezt azután tűzoltószivattyúval szereltük fel.

Kárelhárítás amerikai kalóztámadás után



Ezzel a motorcsónakkal közelítette meg hat tűzoltó ezeket az égő olajszállító uszályokat, amelyeket azután személyzetük a Ha-Long öböl szigetei közé vontatott a sebesültek partira szállítása céljából.

Olaj- vagy benzintűzhöz vegyi oltóanyagok is szükségesek. Ilyenek az uszályokon is voltak, azonban a személyzet a támadás hatásának következtében nem volt képes használni őket. A motorcsónakon vizont nem volt habanyagunk” – magyarázta Nam elvtárs. Egy motoros szivattyú, a tengervíz, tömlők és sugárcsövek, egy ötször nyolc méter méretű vítorlavázon-ponyva, de mindenekelett a feladat végrehajtására való elszántság volt az, amire számíthattak.

A tűzön keresztül két sugárcső utaltak az egyik égő uszályhoz. A két óra jelentkezőt vízsugarakkal védték, miközben a vítorlavázon-ponyvával betöltötték az oltó uszály legnagyobb lékét, és sugárcsövekkel támadták az uszályt. Az egyik harcos leírta, hogy ruhájával tömje el az öt vagy hat kisebb léket. Bár az ismételt támadások ellenére a légikialakozók több ízben a vízbe kényszerültek az embereket, végül is a négy hajó oltást. Az egyik el tudták oltani a tüzet. Ezután a második mentését.

AMINT A NAP A HA-LONG ÖBÖL szigete fölé emelkedett, nyomban visszavonult az amerikai vadászbombázók. A tűz az egyik szigeten levő barlangba kelt át, ahol a halászok féltették őket, de ellenére megkezdtek az oltási és munkákat a következő hajóvonaton. Az emberek halálosan fáradtak voltak, és a füst meg üzemanyagok könnyezték szemüket, megperzselt hajjal, s csak a hajó nádrágában, mégis tovább harcoltak a hajóvonat hat uszályból állt – folytatták elvtárs. – Az egyik uszály nagy léket oltottak. Erősítettük a víznyomást, üresre öblítet-

ig meg tudtuk menteni a többit. A tűz 750 tonna olajból és benzinnel 750 tonna benzint mentettünk. A kőolajat és benzint imitt-nyájjal kell Vietnamba, s így minden tonnájuk mentettük.”

Beszélgetésünk légriadó miatt többször megszakadt, s le kellett mennünk a hajó fedélzetéről a szikla-bunkerbe, de így is elegendő kalmám volt, hogy felpillantásak a jelek között, és jól szemügyre vegyem a hajó vezető partnereim: Sung őrmester intő nyugalom arcát s Nam alhadnagy füstös, de megelégedett arcát. És címszavakban a katonákat jegyeztem fel:

Nam alhadnagy, 42 éves, azelőtt földművelő paraszt Dél-Vietnamban. Ott belépett a szabaddító hadsereg helyi kötelékébe. 1954-ben Északra ment, a néphadsereg tagja lett. Évig szolgált itt, és később átkerült a sághoz. Tagja a Vietnamei Dolgozók Szövetségének.

Zung főtörzsőrmester, 32 éves, katonai paraszt volt, 1954-ben lett partizán a francia elleni harcban. 1960 óta van a hadseregben, őrségnél, párttag.

Sung őrmester, 29 éves, mezőgazdasági munkás, 1962-ben lépett be a néphadseregbe, 1963-ban került a rendőrséghez és a tűzoltósághoz.

Hong Gai négy hős tűzoltója



dőregység kiképzője lett. Pénteken, egy hősi
 etést követően ajánlották felvételre.

Z EGYÉNI ÉS A KOLLEKTÍV KITUNTETÉ-
 között van egy olyan is, amely megelőz
 den más érmet, dicsőítő okiratot és győzei-
 zászlót, ez a „Hősi egység” cím, amelyet
 zöleg csak egyetlen alkalommal adtak tűz-
 egységnek, a Ho Si Minh elnök által ado-
 yozott „Ha-Long öböl tűzoltóegysége” ki-
 tató elnevezéssel együtt.

Chau hadnagy, ennek a híres egységnek a
 ancsnoka a következőképpen mondta meg
 nérelget: a tűzoltóságuk 1966-ban több
 t 40-szer volt bevetésen, és ezek során
 akat, üzemeket, üzemanyagot és löszert
 tettek meg több millió dong értékben.

1967 első fél évében 111 légtámadás érte
 környékét, s ekkor 30-szor riasztották a
 ltóságát. „A legsúlyosabb bevetés – így
 mólta be Chau hadnagy – 1967. március
 án és 13-án volt. A köszénbrikett gyártásá-
 használt gyanta raktára gyulladt meg egy
 itámadáskor. A tüzet eloltották. 9 millió
 g volt a megmentett gyanta értéke. Elv-
 aink hősiiesen küzdöttek. Néhányan, pe-
 csak szandált viseltek, áthatoltak a forró,
 ékany gyantán, és égési sérüléseik követ-
 tében most olyan sebhelyeket viselnek a
 ukon, mint a napalmbombától megsérültek.

KSZINTE CSODALATTAL tekintetem erre
 régy elvtársra, akik minden pátosz nélkül,
 átéltekre emlékezve, néha nevetve számol-
 be az NDK-ból jött újságíróknak. Honnan
 zi ez a négy tűzoltó s a Vietnami Demok-
 kus Köztársaság többi polgárai azt az órási
 t, hogy dacoljanak az USA bombaterror-
 al? A feleletet maguk a vietnami emberek
 ák meg, akik büszkék az évtizedekig tartó
 badságharc árán kivívott néphatalomra, a
 gozók Pártjának a vezetésével általuk lát-
 ozott vívmányokra. Napról napra számta-
 példa erősíti ezt a megállapítást, s közü-
 néhánynak én magam is tanúja lehettem.
 Haiphong felé vezető úton például
 ong Li elővárosában láttam az USA-repü-
 épek röviddel megérkezésünk előtt végre-
 tott terrortámadásának a nyomait: a lakó-
 ak még égő és füstölő romjait; a téglá-
 nelékeket az utcákon; a szétforgácsolódott
 at; a rizsmezőről az úttestre szóródott isza-
 . De egy ifjúsági rohambrigád fiatal leá-
 i és ifjai már ott szorgoskodtak, hogy mi-
 bb betemessék a bombarölcseréket.

IGY ÓRA MÚLVA azonban a rendőrség és
 ifjúsági rohambrigádok együttműködésének
 dményeként a főútvonalnak ez a szakasza
 r szabadabbá vált a közforgalom számára.
 szállítási és közlekedési súlypontokon ök
 lak a felelősek a sínek és az utak rendbe
 ásáért. A forgalomtól félre eső falvakban
 özségek feladata az USA-terrorrepülőgé-
 által a közutakon okozott károk megszü-
 nise. A lakosság állandóan kiegészíti az
 k szélén mindenütt halmokba rakott kötör-
 éket, hogy gyorsan betemethesse a bom-
 ölcseréket.

Chau hadnagy elvtárs búcsúzásakor a követ-
 öket jelentette ki: „Hogy itt ilyen sikere-
 érthettünk el, azt a párt vezetésének, a
 osság támogatásának és harci elszántsá-
 iknak köszönhetjük. Szilárdan elhatáro-
 ztuk, hogy Ho Si Minh elnök harci felhívásához
 n sohasem hátrálunk meg a nehézségek
 ”

(Az Unser Brandschutz cikke nyomán)



B I Z T A T Ó

A raj- és egyéni verse-
 nyek országgrészi elődöntői-
 nek záróakkordjaként szept-
 ember 21-én rendezték
 meg a budapestiek találko-
 zóját.

Az első kategóriában öt
 csapat indult (1), és a XI/B
 csoport (2) 81,8 mp-es nagy-
 szerű eredménnyel szerezte
 meg a továbbjutást jelentő
 győzelmet az V-VI-VII.
 (3) meg a XIV-XVI. kerü-
 letiek (4) előtt.

Az egyéni teljesítmények
 közül kiemelkedett Szabó
 Imre szk v. (5) (V-VI-VII.)
 eredménye, minthogy ta-
 valyi rekordját megjavítva,
 39,8 mp-es idővel lett az
 első korcsoport nyertese.

EREDMÉNYEK



SAJÁT ERŐBŐL

a szertárba, mert kapuzárja elromlott. Tűz esetén már ebből is tetemes kár származhatott volna, igaz ugyan, hogy ezzel a szerrel amúgy sem vonulhatott volna ki, mert teljesen kimerült az akkumulátorja.

„Tűznél még nem faragtunk be a kocsival” — újságotla Kálmán András tanácselnök. Megtudtuk: csak egyszer fordult elő, hogy káresetől bevonulóban egyelőrs zabüzemi „motor” vontatta be a bugyiak szerét, aminek a gyújtásával akadt ugyan egy kis baj, de a közeli honvédelakulat szívesen és gyorsan kijavította.

Szigetszentmiklóson patikai tisztaságot találtunk a szertárban. Nem csoda, Körösi János, a kitűnő parancsnok a szertáros. A „Prága” egyből beindult, és Körösi elvtárs, erősen bizonygatta: nagyon szegénylne, ha nem így történt volna, mert civilben autószerelő, és jól ismeri a szabó kopott kabátjáról, meg a suszter lyukas cipőjéről szóló példabeszédet...



Éz a próbálkozás sem járt több sikerrel, mert kimerült az akkumulátor

Szigetszentmiklóson viszont az első mozdulatra felberregt a motor



gős eseteket, amikor magától és azonnal ellátják a rászorulókat. beteget, akik (az elsősegély kielőjegyzés nélkül jönnek a szakrcsak akkor vizsgálhatják meg, ha re berendelt beteg az orvosnál. azokra is vonatkozik, akik a b időpontját nem tartják meg.

Aki változtatni kíván delés időpontján, forduljon szóba telefonon a betegirányító részlegre napra előre lehet jelentkezni vizs

Az eddigi tapasztalatok amelleknek, hogy a betegberendeléses re vezetése lényegesen csökkenthet gek várakozási idejét, és a nyugoltes gyógyítómunka lényegesen rülhat az egészségügyi ellátás ja

Szeretném egyben felhívni a arra a tájékoztatóra is, BM Egészségügyi Osztály adott h pesten szolgálatot teljesítő BM BM-nyugdíjasok, családtagjaik, Szocialista Hazáért Érdemrend tetett elvtársak részére. A tájéki hasznos tudnivalót tartalmaz a I ségügyi intézményeinek igényb valamint arról, hogy megbeteg mit kell tenni a minél előbbi egészségügyi ellátás érdekében.

Dr. Ra. ő igazgató

A jobb betegellátásért

A betegek gyakran panaszkodnak, hogy némely szakrendeléseken igen sokat kell várakozniuk, és ha rájuk kerül a sor, akkor az orvos csak néhány szót vált velük, nem beszél meg problémáikat. Ez a panasz sajnos megalapozott, sőt még azt is hozzátehetjük, hogy az ellátás színvonalát is rontja. Meg kell állapítanunk azonban, hogy ennek objektív oka is van, mégpedig a szakrendelések túlszűfolttsága. Főleg bizonyos napszakokban tapasztalható ez, mert a szakrendelések betegáramlása egyenetlen. Így azután előfordulhat, hogy olykor valóban csak néhány perc jut egy-egy betegre, máskor viszont a váróhelyiségek üresek. Ezért a megoldás csakis a betegáramlás egyenetlenség tétele lehet. Így tényleg lehetőség nyílik az egyenetlen, nyugodt, körültekintő vizsgálatra és ezzel az egészségügyi ellátás színvonalának emelésére.

A BM Korvin Ottó Kórháza szakorvosi rendelőjében bevezetett betegberendeléses rendszer ezt a célt szolgálja. Természetesen az egészségügyi ellátás javítása ezzel az új betegberendeléses rendszerrel is kö-

zös feladatuk az orvosoknak meg a betegeknek, és csak a szoros együttműködésükkel valósítható meg. Eppen ezért valamennyiünk közös érdeke, hogy mindenkor figyelembe vegyük.

Az egészségügyi ellátás javítására Budapesten a BM szakorvosi rendelőintézetében bevezetett betegrendelések lényege, hogy a betegeket előzetes bejelentés alapján fogadják.

A betegberendeléssel kapcsolatos adminisztratív teendőket reggel 7 h-tól este 18 h-ig egy betegirányító részleg végzi. Az előjegyzés azt szolgálja, hogy a betegek lehetőség szerint várakozás nélkül juthassanak be a rendelőintézet szakorvosaihoz. Járóbetegség esetén telefonon vagy személyesen meg kell keresni a betegirányító részleget. Itt a beteg előjegyzik a szükséges vizsgálatra, és kártonját eljuttatják az illetékes szakorvoshoz.

Az előjegyzett beteg kártonját nélkül egyenesen a szakrendelésre mehet, és ott a megadott időben fogadják. Kivéve az elsősegélynyújtást igénylő sür-

Nagy kiadósságú léghabbal oltás kísérletei a Szovjetunióban

Írta: Fügi Béla okleveles gépészmérnök, tudományos munkatárs

3

A buborék belsejében levő nyomás értékével összefüggő származékos menetet a 16. sz. ábra tartalmazza.

A Bernoulli-egyenlet kapcsán lényeges még, hogy a habképzést a sebesség kvadrátja befolyásolja, vagyis a habképző rendszer igen érzékeny a sebesség-változtatásra.

A szovjet szerzők a habrendszer és az azt előállító készülék működését még a legnagyobb részletességgel tovább folytatják. Működésüket kísérletekkel ellenőrzik. A kísérletek között mérőberendezések is szerepelnek. Azt hisszük, hogy konstruktöreink mérőberendezések jobban foglalkoztatják, mint a részletbiémák matematikai levezetése. Az egyik kísérleti berendezés a 17. sz. ábra mutatja. E mérőberendezés nem sokcélú. Ami

A buborék nyomásának számítása

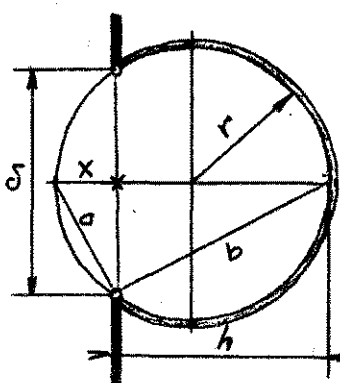

$$r = \frac{h^2 + \left(\frac{d}{2}\right)^2}{2h} \text{ azért!}$$

$$a^2 - x^2 = \left(\frac{d}{2}\right)^2 \text{ de}$$

$$b^2 - \left(\frac{d}{2}\right)^2 = h^2 \text{ és}$$

$$a^2 + b^2 = (h+x)^2 \text{ ebből}$$

$$a^2 = \left(\frac{d}{2}\right)^2 + x^2 \text{ de}$$

$$\left(\frac{d}{2}\right)^2 + x^2 + b^2 = (h+x)^2$$

Kivonva: $-\left(\frac{d}{2}\right)^2 + b^2 = h^2$

Eredmény: $\left(\frac{d}{2}\right)^2 + x^2 + \left(\frac{d}{2}\right)^2 = (h+x) - h^2$

$$2\left(\frac{d}{2}\right)^2 + x^2 = h^2 + 2hx + x^2 - h^2 \text{ de}$$

$$2hx = 2\left(\frac{d}{2}\right)^2 \quad x = \frac{2\left(\frac{d}{2}\right)^2}{2h} = \frac{\left(\frac{d}{2}\right)^2}{h} \text{ de}$$

$$2r = h+x \text{ és } r = \frac{h+x}{2} \text{ amivel}$$

$$r = \frac{h + \frac{\left(\frac{d}{2}\right)^2}{h}}{2} = \frac{h^2 + \left(\frac{d}{2}\right)^2}{2h} \text{ de } p_b = \frac{2\alpha}{r}$$

amivel a buborék nyomás:

$$p_b = \frac{2\alpha}{r} = \frac{2 \cdot 2 \cdot \alpha h}{h^2 + \left(\frac{d}{2}\right)^2} = \frac{4\alpha h}{h^2 + \left(\frac{d}{2}\right)^2}$$

16. sz. ábra

erhető vele, azok mint látni fogjuk, a legfontosabb üzemi méretek közé tartoznak.

A berendezés fő része a tágas mérőkamra. E mérőkamrához záróan csatlakozik a bevizsgálendő kézi szer. A mérőkamra felső részén levő kerek nyílásra különféle hitelesített mérőperemeket lehet tömítetten felerősíteni. A kifúvott levegő e mérőperemen keresztül távozik el a szerből. Cserével a mérőperem típusa leszűkíthető. A szűkítés következtében a keletkező túl-

nyomást (ellennyomás) a kamrára szerelt érzékeny manométer mutatja. A levegő mennyiségét a mérőperem nyílásába tett légsebesség-mérővel mérhetjük. A mérőkamrába jutott folyadék a szítával elválasztott oldattal együtt gyűlik össze. Ezt hasznosítja az oldatnyomást előidéző szivattyú. Az oldat mennyiségét a szivattyú mögött elhelyezett vízmérő óra, a nyomást pedig a beiktatott feszítő mérő méri. A folyadék szállítása a szivattyúba beépített szeleppel szabályozható. A kézi szer mérőnyílásába manométer csatlakoztatható.

A berendezéssel meghatározható a különféle folyadék-szállításokhoz tartozó légmennyiség, légsebesség és légszállítás értéke. E méréseket a szabad kifolyásnál és a mérőperemek segítségével ellennyomással is megállapíthatják. A maximális légnomást értéket lezárt mérőperemnél kapjuk. Az oldatszállítás és nyomás értékei hasonlóképpen határozhatók meg. E mérőberendezéssel az oldatpermetezést maximális légsebességre is lehetséges beállítani. Ez esetben a zárt mérőkamrában a maximális légnomást kapjuk meg.

Mérőkamrás vizsgáló berendezés

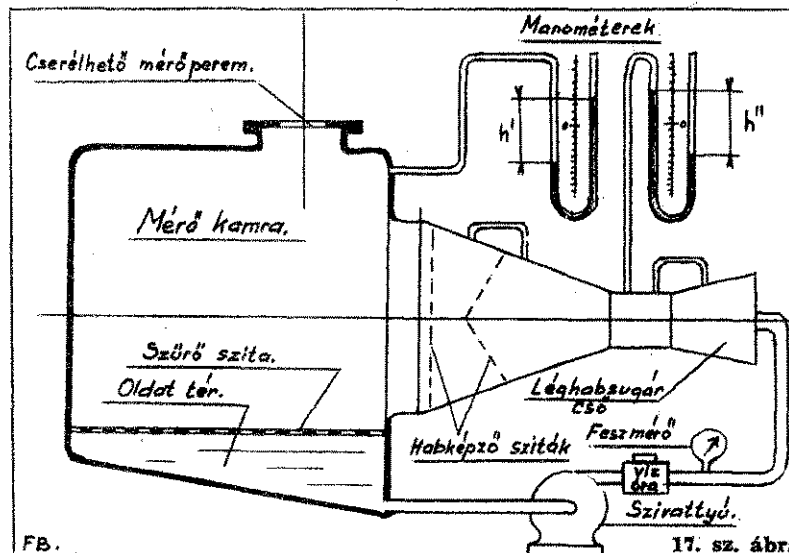

17. sz. ábr.

Habfejlesztést vizsgáló berendezés

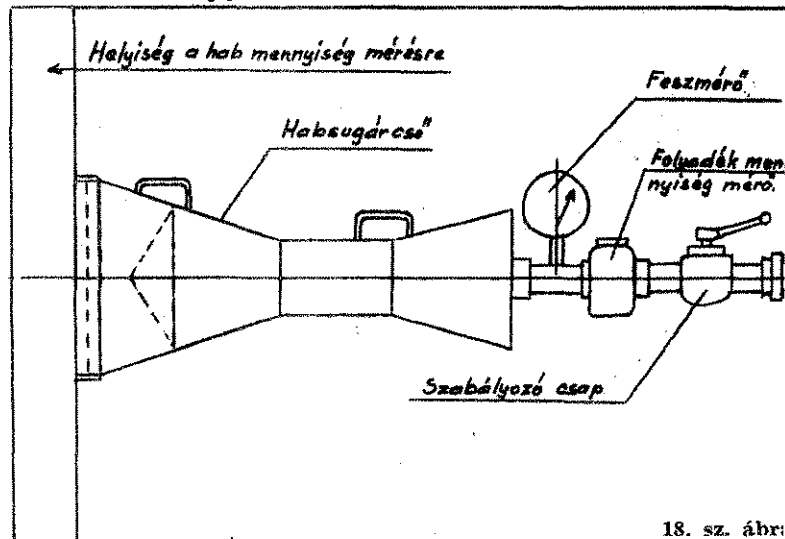

18. sz. ábr.

Különféle habfejlesztő szita rendszerek

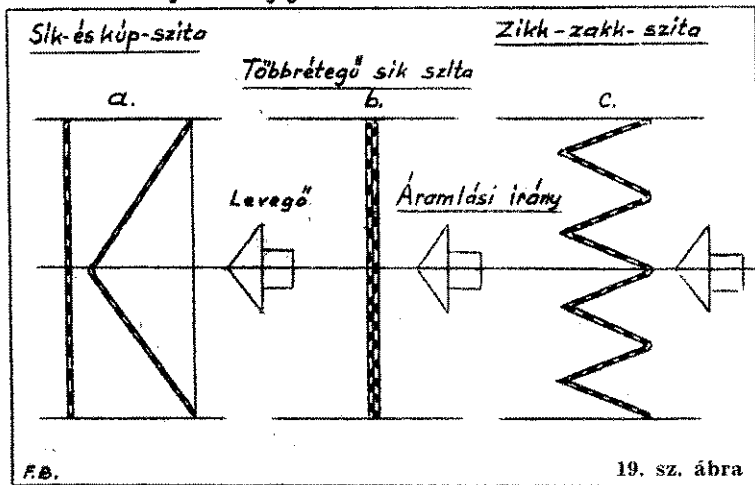

19. sz. ábra

A kisméretű mérőkamra nem megfelelő a habfejlesztési kísérletekre. Ezeket a méréseket a 18. sz. ábrán megadott összeállításban végezzük el. A habzási kísérletekhez mindig előzetesen gondosan bemért felületi feszültségű oldatot használunk. A kézi szer kb. 50 m² alapterületű, 2 m oldalalú tér (helyiség) falához csatlakozik. Az oldatcsokra feszítő, folyadékmennyiség-mérő, valamint szabályzócsap van szerelve. A névleges adatok beállítása tiszta vízzel történik. A beállítás után a bemért minőségű és mennyiségű oldattal előre megadott időtartamig üzemeltetnek. A fejlesztett habot és a felhasznált oldatot mérik, és ezekből határozzák meg a teljesítményt. A habfejlesztés nélküli méréssel összevetve jó eredményt ad a habátalakítás hatáskörére.

Típusmérések során a habfejlesztés nélkül bemért készüléket a 18. sz. ábra szerinti elrendezéssel, de habfejlesztéssel, üzemeltetési vizsgálatnak kell alávetni. Ennél kezdeti kis nyomásról kiindulva figyelik a habfejlesztést. A névleges nyomás alatt és felett lehetőleg azonos mértékben állapítják meg a berendezés habfejlesztésének alsó és felső határát.

Az ismert felületi feszültségű oldattal bemért és már előzőleg beállított és így módon rögzített készülékkel meg lehet vizsgálni más habképző anyagokat, illetve különböző hatásfokú oldataikat is. A beállított készülékkel különféle koncentrációjú, tehát módosított felületi feszültségű oldatokat is bevizsgálhatnak.

Mindezen vizsgálatokról olyan diagramok vehetők fel, amelyek a szükséges készülék-paramétereket adják. E berendezésekkel bemérhetők a különböző sziták és elrendezések is. E megoldásokat a 19. sz. ábra mutatja. Hasonló mérőkamrát lehet készíteni a ventilátoros berendezéshez is, de megfelelően nagyobb méretben. A ventilátoros berendezésen e mérőkamra segítségével — az adott és ismert léghabképző oldatok esetén — határozhatjuk meg a különféle szemmagyságú szitaméretre tartozó optimális légsebességet. Ilyen mérési eredményt mutat a 20. sz. ábra. Ez esetben a léghabképző anyag PO—1, illetve PO—6 volt. Ha ezt a mérést összevetjük a 6. sz. ábrával (ezen diagram adatait a kezdetlegesenként vélt és az 5. sz. ábrán bemutatott mérőberendezéssel vették fel), akkor megállapíthatjuk, hogy a két mérés egybehangzó. A 20. sz. diagram adatai oly jellemzőek, hogy be-

Habfejlesztés a levegő sebesség és a szita szem méretének függvényében.

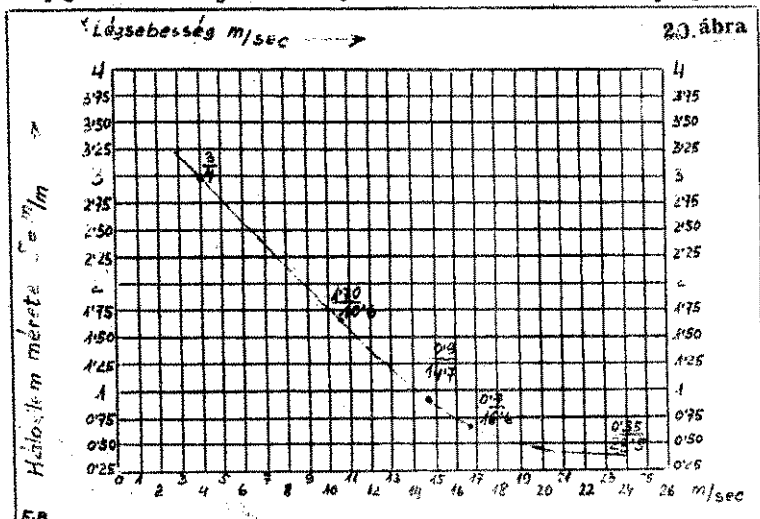

lölük néhány összefüggő adatpárt külön táblázatosan is kiadunk. Ezek a következők:

Légsebesség: m/sec.	4	10.6	14.7	16.6	23.3
Szitalyuk-méret: m/m	3	1.70	0.9	0.7	0.3

Külön érdekesség, hogy a szovjet szerzők ezt a diagramot $\Delta = 1,7$ m/m szitalyuk-méretig vizsgálták be. Diagramnak a meghosszabítása $\Delta = 3$ m/m-ig, 4m/sec légsebességet eredményezett, ami tökéletesen megegyezik a Minimax-cég 2000 l/perc teljesítményű ventilátoros berendezésének szitalyuk-méretével.

Mivel nem szoktunk hozzá eléggé a m/sec-ben megadott sebességek szemléletéhez, ezért külön táblázatban adjuk meg sebességeket m/perc és km/óra értékre való átszámítás számértéke az erős szél és az orkán adatai közöttiek. (3. sz. táblázat).

A következőkben — a szerzők által felvett — néhány mérési diagramot mutatunk be, amelyek a kézi szerre és a PO—6 habképző anyagra vonatkoznak.

A 21. sz. ábra mutatja a habképző szita ellenállás-tényező szita aktív és teljes felületének függvényében.

A 22. sz. ábra a különböző oldattípusok és oldatszám mellett a légszállítás- és légnyomásértékeket ábrázolja.

A 23. sz. ábra a légszállítás függvényében szemlélteti a habképző szitán létrejövő nyomáseséseket.

A 24. sz. ábra a hab állékonyságát szemlélteti a habkiadás függvényében.

A 25. sz. ábra a levegő maximális áramlási sebességénél a PO—1-oldat koncentrációjának összefüggését mutatja különféle méretű szitalemelek alkalmazása esetén.

A 26. sz. ábra helyesítő tényezőt szolgáltat a habképző szita hatékony és teljes felületének viszonyára.

Nem érdektelen tudnunk, hogy a szovjet kísérletek alkalmával 32 kp/m nagyságrendű volt a léghabképző oldat felületi feszültség-tényezője.

A szovjet kísérleteknél, mint már említettük, előszeretettel használtak a kis szitaszem-méreteket. Ezt kézi szernél jól indokolni azzal, hogy a nagy oldatsebesség miatt megnő a ragadott levegő sebessége is. Nagy légsebességhez pedig a 20. sz. ábra szerint kis szitaszem-méretet kell választani. Tehát előny még, hogy a nagy légsebességek területén, mint a 20. sz. ábra jól mutatja, laposabb a görbe, ami lényegében szélesebb hatáskörű eredményez. Ennél a habfejlesztési „beugrás” is elmarad és folytonossá válik az optimális érték elérése, majd a habképzés megszűnése.

Oltástechnikai szempontból is kedvezőbb a kisebb buborékos oltóhab. A kisebb buborék pedig, mint tudjuk, kis szitaszemmel és nagy légsebességgel fejleszhető.

A vizsgálatok szerint a buborék stabilitása a kézi szernél mind a habkiadással, mind pedig a buborékmérettel való összefüggésben. Ezt a 24. sz. ábra igen szemléltetően mutatja.

Külföldön, főként a múltban, igen sok ellentétes elgondolat volt a felületi feszültség tényezőjével kapcsolatban. A ventilátoros berendezésekkel rendszerint az a probléma, hogy azoknál a nagy m/sec feletti a légsebesség, s ezt diffúzorral sem lehetne csökkenteni. Így a habképző szitán a szükségesnél nagyobb torló nyomás keletkezik. Az általuk alkalmazott léghabképző anyagok igen kis α értékűek. Ehhez igen nehéz kiválasztani a megfelelő szitaméretet, főleg az 1000-szeres habkiadás esetén. Ily adottságoknál elkerülhetetlen a „cikkakk” sziták alkalmazása, ami alacsonyabb szintre szállítja le a torló nyomás nagyságrendjét.

A habképző anyagokkal kapcsolatos probléma az elmondottakal még nem záródott le. A tűzoltásra szolgáló léghabképző anyagok biológiai tulajdonságait sok esetben párhuzamba állítják a mosószerrel, és ezen az alapon kívánják, hogy a habbal oltásra szolgáló léghabképző anyagok biológiailag lebomlók legyenek. Amennyire helyes e követelmény a mosószerrel szemben, annyira helytelen a léghabképző szitákban. A mosószerrel ugyanis naponta sok tonnát használnak fel, majd öntenek a csatornába, ahonnan a folyókba kerülnek.

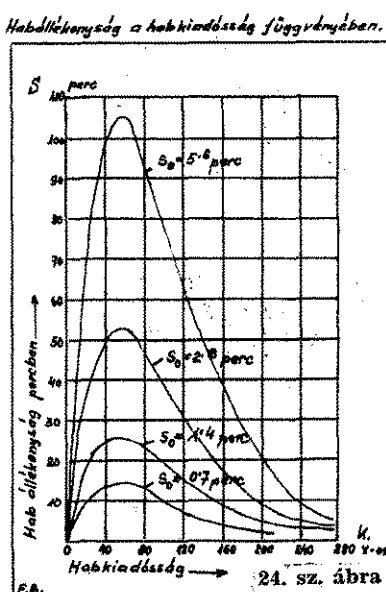
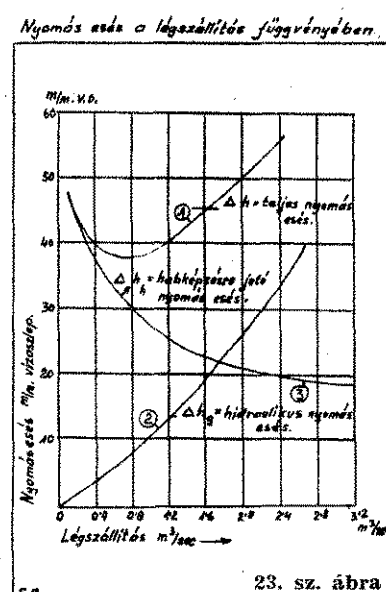
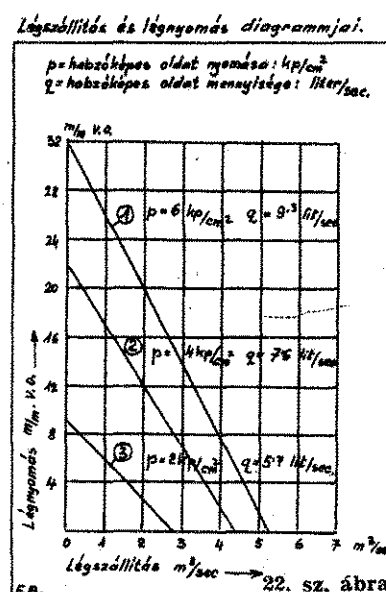
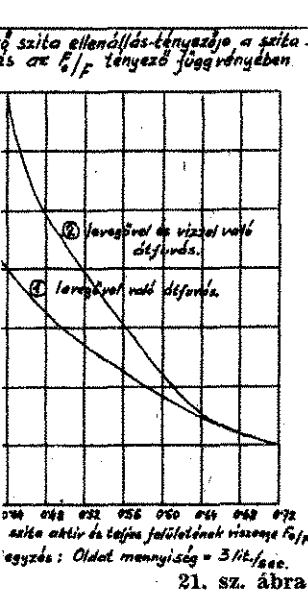

ezek a mosószerek nem lennének biológiailag lebomló, akkor
 5ban szennyezhetnék a folyókat.

Az ilyen mosószerek-szennyezések egyébként — minden tila-
 ellenére — ma már kétségtelven megállapíthatók a folyókban.

A túzórtásra szolgáló léghabképző anyagok sem ma, sem a
 5ben nem fenyegethetnek ilyen veszéllyel, még akkor sem, ha
 a legkedvezőtlenebb esetre gondolunk, amikor pl. egy á-
 yolajterméket szállító folyami uszály gyullad ki, és azt hab-
 kell eloltani. Ilyenkor a szétömlő sok tonnányi ásványolaj-
 nékhez képest néhány litert kitevő léghabképző anyag szóra
 érdemes vízszennyeződést okoz.

zó oldat nem adhat hideg vízzel kifogástalan oltóhabot. Mivel ha-
 zánkban évente legalább 5 hónapig is tarthat a habképzés kö-
 vetelményeinek kell tekinteni. Ennek a hibának lehető legjobb el-
 kerülésére magán a készüléken, közvetlenül a porlasztó előtt nem
 szabad megengedni a léghabképző anyag bekeverését. Az a he-
 lyes, ha legalább egy tömlőhosszal előbb a készülék tápvezetékén
 keverik be.

Az elmondottakon kívül azonban a léghabképző anyaggal
 csatosan olyan probléma is felmerült, amely adott esetben
 i komoly tűzoltási akadályt idézhet elő. Ez a vízmentes álla-
 ú, de a víztől gyorsan lebomló léghabképző törzsoldat. Ugyan-
 or a legkiválóbb habfejlesztő képességű léghabképző anyagok,
 os ilyen kedvezőtlen tulajdonságú vegyületek. Ezért sokszor
 a kell gondolnunk, hogy talán ezek mentésére, vagy netán
 5ültők figyelmének elterelésére hangoztatják ez esetben is
 esen indokolatlanul a biológiai lebomlás szükségességét. Pe-
 ez a veszély oly nagy mértékű, hogy néhány % víz, pár
 on belül a tároló edényzetben is használhatatlanságig tönk-
 szí, lebontja ezen egyébként jó habfejlesztő anyagokat. Sü-
 bítja a helyzetet, hogy semmi látható jele nincs a bomlás-
 , sőt szemrevételezés alapján a jó a rossztól meg sem külön-
 tethető. Ezen anyagokat az említett veszély miatt feltétlenül
 sell zárni az oltástechnikai használatból. A kizárás helyett
 nban a kitiltás talán mindenben megfelelőbb kifejezés.

Az említett problémán a léghabképző anyag fagyállóvá téte-
 le sem segít. A fagyállósításra rendszerint éghető anyagok jönnek
 számításba (alkoholok), de ezek nem segítik, hanem inkább ront-
 ják a habképző anyag hidegvíz-oldhatóságát. Az e szempontból is
 indokolt mérsékelt fagyállósítást célszerű mínusz 8 C°-ban meg-
 szabni. Ezen a hőfokon azonban a léghabképző anyagnak még ki-
 fogástalanul felhasználhatónak kell lennie. Az ellen azonban nem
 szabad kifogást emelni, ha a léghabképző anyag gyúlékony. Né-
 hány %-os bekeveréskor ez már elveszti a jelentőségét. Fontos
 azonban tudnunk erről a tulajdonságáról, nehogy a kiszerelekkor
 veszélyt idézzen elő, vagy balesetet okozzon.

A léghabképző anyagok problémájával összefüggésben kell
 említeni az ún. hidegvíz (+1—4C°), „nem állóság”-ot is. A hi-
 hatására a léghabképző anyagok vízdoldhatósága csökken. A
 rásponthoz néhány fokos hőmérsékleten is már sok jó lég-
 képző anyag nem ad valódi oldatot a vízzel. Ez az ún. kemény-
 kékre fokozottan érvényes. Az ilyen oldatoknak erősen megnő
 5ületi feszültségük. Ezenkívül, ha a felhasználás és a bekeve-
 helye egymáshoz közel esik, akkor nem képződhet homogén
 at. Tudnunk kell, hogy bár egy buborék súlya csupán töredé-
 milligramm, mégis meg kell lennie az oldat-homogenita-
 nak. Itt az a hiba fordulhat elő, hogy ezen inhomogén habkép-

A hőfokszabályozott habzásról is szót kell ejtenünk. A mosó-
 szeripar ugyanis rendszerint a léghabképző anyagnak is gyártója.
 Ezért igen kézenfekvő, hogy ún. hőfokszabályozott mosóport ki-
 vánnak léghabképző anyagként felhasználni. A 27. sz. ábra szem-
 leltetően mutat majd ilyen hőfokszabályozott mosószerekhabzást. Az
 oltóhab hőfokstabilitása és bomlásátalása a követelmény, nem
 pedig magasabb hőfokon való habzáscsökkenés.

aximális légszabályozás és az oldatkoncentráció összefüggése.

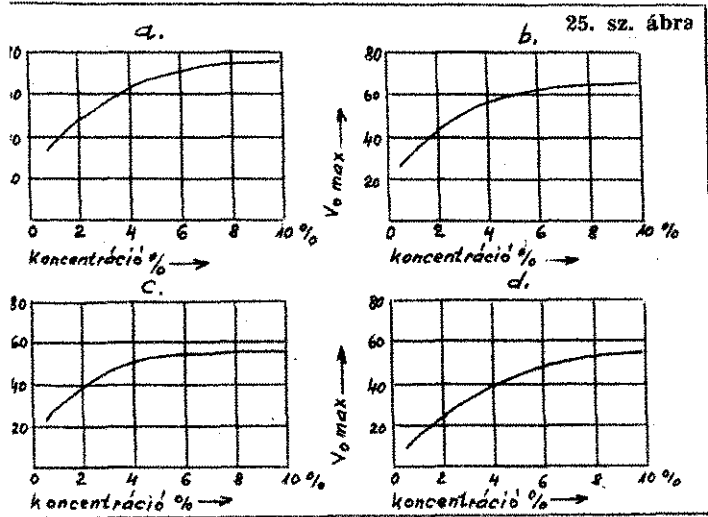

Végezetül a habtörő anyagokról kell még néhány szót mon-
 danunk. Minden porított szilárd anyag a nagykiadósságú habra
 jutva annál inkább habtörő, minél nagyobb a habkiadósság, és
 minél nagyobb a porszennyezés. Ha az oltóporokat a hidrofobi-
 zálás céljából erősen habzástaló anyaggal kezelik, akkor a nagy-
 kiadósságú hab pusztulása az oltóportól még fokozottabb lesz (pl.
 szilikon!).

Az elmondottak után megállapíthatjuk, hogy — a léghab-
 képző anyagot illetően — a nemzetközi oltástechnikában senki-
 nek sincs oly kedvező helyzete — mint a Szovjetunióknak. Meg-
 győződésünk, hogy ha az ezerszeres habkiadósságú is rendszere-
 sítik, akkor arra is a PO-család egyik tagját használják majd fel.

(Folytatjuk)

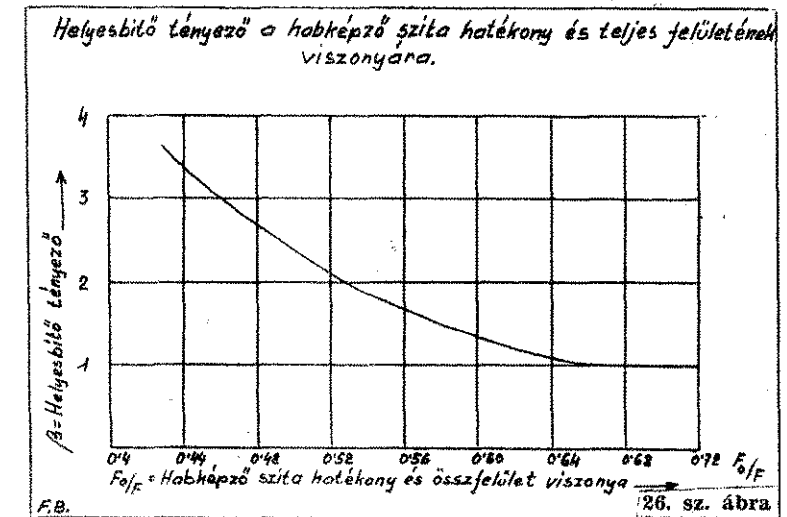

Az új kombinált sugárcső

Egységeink felszerelése folyamatosan cserélődik, s egyben korszerűsödik. Oltástechnikáknak is fejlődnie kell. A jelenlegi műanyag sugárcső szilárdsági tulajdonságai ugyanis kedvezőtlenek, és sugárképei sem elégítik ki a követelményeket.

Eppen ezért az 1968-as első fél évi program alapján a BM TOP műszaki fejlesztési osztályán elkészítették egy kombinált sugárcső tervét. Az új sugárcső használata lehetőséget ad a sugárvezetőnek arra, hogy a körülmények mérlegelése alapján szükség szerint Ø13-as vagy Ø18-as kötött, illetve porlasztott sugárt működtessen.

A jelenlegi műanyag sugárcsővünk porlasztott sugarának képe az a jellemző, hogy annak a belseje vízszegény, mint-hogy a porlasztás a lövőke elé helyezett porlasztókúpon történik. Tűzoltás esetén viszont a hatásosság attól is függ, hogy a sugárkép cseppelosztása milyen egyenletes, és milyen vízmennyiség jut az egységnyi felületre. Az említett fogyatékoságokat az új sugárcső tervezésekor kiküszöböltük.

Követelmények

Milyen követelményeknek kell megfelelnie az új kombinált sugárcsőnek?

- 1 Ø13-as és 18-as lövőkéje legyen. A szállított víz mennyisége 4 kp/cm² nyomáson érje el a kb. 200 l/p, illetve 400 l/p-et.
- 2 Legyen alkalmas kötött sugar, porlasztott sugar, valamint kötött sugar és védő vízfűgőny együttes képzésére.
- 3 Működés közben leállítható legyen, és a szerkezeti elem cseréje nélkül válthassák a másik lövőkére.
- 4 Szennyezett víz ne okozzon dugulást benne.
- 5 A zárószervezet működtetésekor ne érje vízütés a sugárvezetőt, tehát biztonságosan nyithassák és zárhassák.
- 6 Súlyja lehetőleg ne haladja meg a 2,5 kg-ot.
- 7 Maximális hossza 500 mm lehet, külső mérete pedig a lövőkénél ne legyen több 70–80 mm-nél.
- 8 Anyaga legyen korrózióálló, és védje a sugárvezető kezét a hőtől meg a hidegtől.

9 Hordhevedere lazán körbeforogjon a sugárcsővön.

10 A földelés csatlakoztatásához megfelelő kiképzés legyen rajta.

11 Sugártávolsága: kötött sugar esetén 17 m, porlasztott sugárnál 10 m, s ezt a távolságot érje el a vízmennyiség 4%/a.

12 A kilövellt víz 75–80%-a haladjon át a 17 m távolságra elhelyezett 350 mm átmérőjű körszelvényen.

Ezen körülmények messzemenő figyelembevételével alakítottuk ki az új kombinált sugárcsővet (rajzát az 1. sz. ábra mutatja).

Műszaki leírás

A sugárcső alumíniumból készült, 52-es csonkcsatlakozással. A sugárcsőtestbe beépített kúposcsappal zárható el. Az elzárócsap forgórésze bronzötvetből készült. A hordheveder az 52-es kapcsolóelemnél, valamint a védősugar lezárófejen egy-egy körbeforgatható bilincse csatlakozik. A prototípus súlya 2,85 kg, de a sorozatgyártásban 2,5 kg-ra csökkenthető. A prototípus Ø13-as lövőke helyett Ø14-es lövőkével készült, a sorozatgyártáskor azonban a kívánt méretet alkalmazzuk. A beméréskor az adott körülmények voltak meghatározók. A különböző sugárképek képzése, változtatása elzárás nélkül is végrehajtható a „revolver” rendszerű sugárcsőfej elfordításával. A védősugar — akár kötött, akár porlasztott — egyidejűleg úgy alkalmazható, hogy nem befolyásolja a sugárképet. A sugárcső törzse műanyag bevonattal van ellátva. Különösebb karbantartást

nem igényel, de az elzárócsap 2–3 pontkénti zsírozása, vagy olajozása az élettartamát.

A prototípus bemérése

A vizsgált sugárcsőnek meg kell lennie az MSZ 1059-es szabvány előírás. Ezen szabvány előírásain kívül nemzetközileg elfogadott DIN 143 szabvány ajánlott vizsgálati módszert alkalmaztuk. Ennek alapján vizsgált porlasztott sugárcső keresztmetszeti képét. A DIN szabvány megállapítja olyan jósági tényezőt, melynek a ké

$$\omega = \frac{Wm}{Wp} = \frac{\text{közepes kilövellt hossz}}{\text{kilövellt szélesség}}$$

Egy jósági tényező felvétele az nem indokolt csak a kilövellt hosszúság alapján. Az oltóhatás és tulajdonság szerint is figyelembe vett jellemzőket.

Osztályozáskor konkrét alapot az egy terjedelemben és erősségben merőzött tűz adott távolságról való dőse, mégpedig korlátozott idő alatt azonban nem vonhatunk le következtetést a kilövellt sugártávra, becslés és a porlasztás fokára, mivel a sugárkezelésének mérése reprodukálható.

A porlasztott sugar esetében mérhető és ezért vizsgálni kell:

1. a sugárkép szélességét;
2. a kilövellt sugar hosszát;
3. a cseppszintképet;
4. a sugárkúpot;
5. a víznyomást;
6. a vízelosztást a sugárkeresztben;
7. a sugárcső befogásának szögét

Vizsállítási mérések

A befogóállványba rögzített, feszített mérőcsőhöz csatlakoztatott

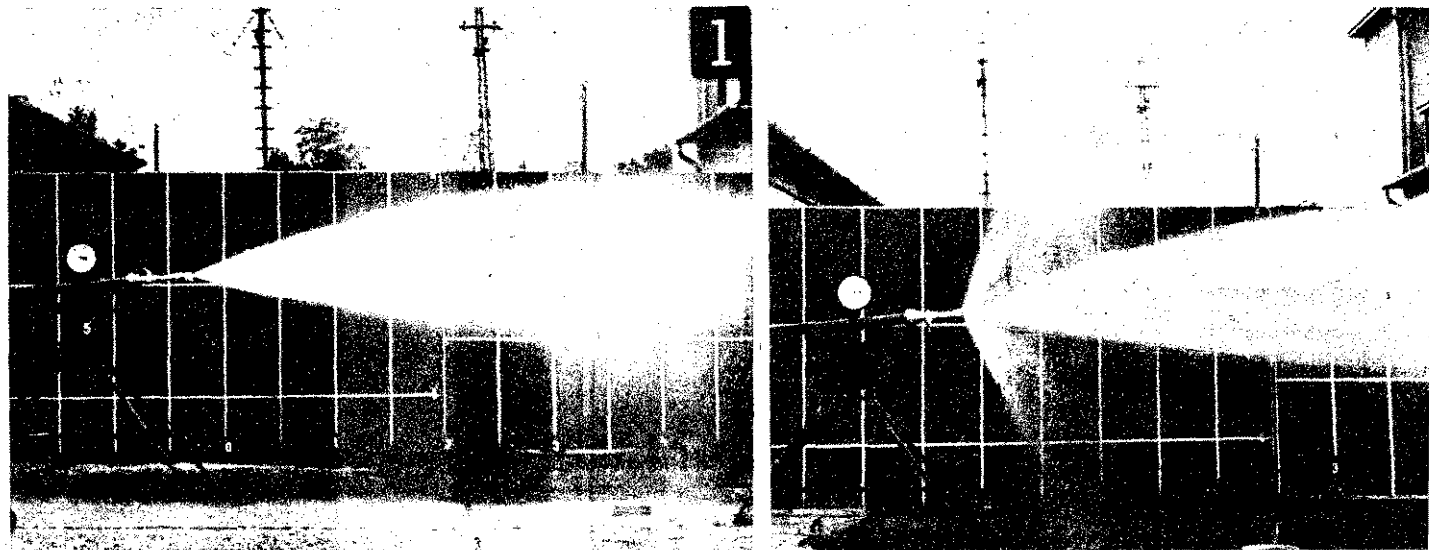

sövet. A táplálást vízmérő órán keresztül stabil szivattyúról végeztük. A mérési eredményét az 1. diagram rögzíti. A számítással meghatározható a sugárcső zállítása:

$$Q = \mu \frac{D^2 \pi}{4} \sqrt{2gH} \frac{60}{1000}$$

- = szállított vízmennyiség liter/percben,
- = kifolyási tényező: 0,96,
- = nehézségi erő: 9,8 m/sec²,
- = szállítási magasság, illetve vízszlopnyomás méterben,
- = lövőkeátmérő mm-ben.

z állandó értékeket összevonva a következő képletet kapjuk:

$$Q = 0,2 D^2 \sqrt{H}$$

mérési eredményeket az 1. sz. diagram tartalmazza. Összehasonlítva az Z 1059 szabvány adataival, megállapítjuk, hogy nem tapasztalható eltérés az ális görbétől. Ennek alapján a vizsgált

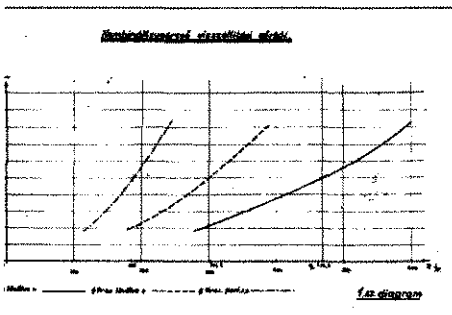

sugárcső-prototípus áramlástechnikai jellemzői jók.

A sugártávolság mérése

A mérést szintén állványba rögzített áramlásmérővel végeztük. A mérési helytől 1,8 m távolságra volt a lövőke. A 14-es és 18-as kötőtsugar esetében a sugárcső és a víz földterési tá-

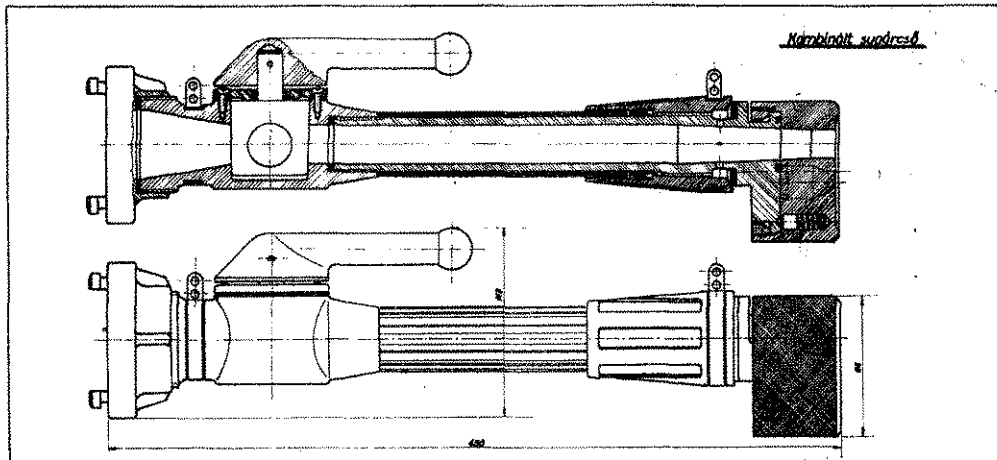

volságát. A mérés eredményeit a 2. sz. diagram foglalja magában.

80 vo nyomáson a maximális sugártávolság:

- Ø 14 mm-es lövőkével 29,5 m.
- Ø 18 mm-es lövőkével 30 m.

A porlasztott sugár alakjának és távolságának mérésekor a 0,5 m-es függőleges beosztással ellátott táblát alkalmaztuk. A sugár alakja bizonyos mértékben a nyo-

Az eredményt három párhuzamos mérés adatainak átlagolásával értékeltük, és a 3. sz. diagramban ábráztoltuk.

A víz eloszlása jó, a sugárcsőtől 4 m távolságra 2 m-es átmérőjű körfelületen lényegében egyenletes a kilövellt víz eloszlása, és annak 85%-a esik a felületre.

A védő vízfüggöny hatása a sugarakra

50 vo m nyomáson egyidejűleg működött az egyes sugárféleket, valamint a védő vízfüggönyt. Vizsgáltuk, hogy együttes használatuk okoz-e valamilyen elváltozást a sugárképpen, vagy a sugártávolságban. Megállapítottuk, hogy a védő vízfüggöny kis vízfogyasztása észrevehető változást nem okoz. (2. sz. foto)

Befejező mérésneként a kilövellés helyétől 17 m távolságra elhelyezett 300 mm átmérőjű körszelvényvel vizsgáltuk a kötött sugar szétbomlását. Az áthaladó vízmennyiség mindkét sugár esetében meghaladta a 80%-ot.

A vizsgálatok eredményei alapján megállapíthatjuk, hogy a kombinált sugárcső megfelel a követelményeknek. Sugárvezetőink munkáját nagymértékben megkönnyíti majd, és lehetőséget ad a káresetek jellegének megfelelő rugalmas alkalmazkodásra.

További feladat a gyártás mielőbbi megkezdése, hogy az új kombinált sugárcsővel minél hamarabb kiegészítsék egységeink felszerelését.

Vágvölgyi József
tű. hdgy.

okl. erőáramú gépipari technikus

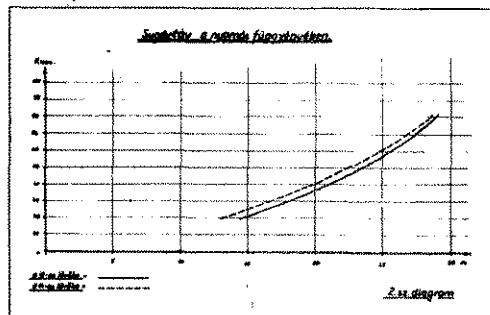

más függvényében változik, míg a vízmennyiség 4%-a eléri az igényelt 10 m-t. (2. sz. diagram).

A porlasztott sugár vizeosztás-mérése

A sugárcsőtől 4 m távolságra merőleges metszetben 5 dm²-es kör keresztmetszetű felfogóedénnyel 50 m vo nyomáson vizsgáltuk a sugárképet (1. sz. foto).

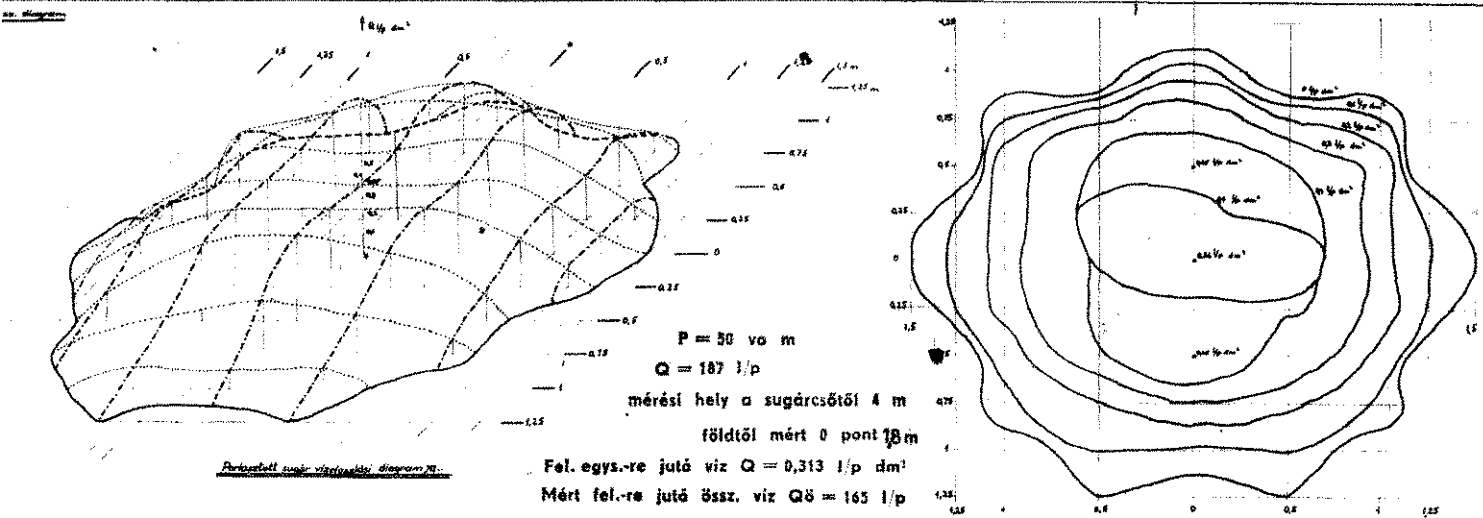



Ezenkívül még plusz három tagja van a kecelli testület női tűzoltóságának, Kárpáti Istvánné önk. tíf. hdgy. irányításával a megelőzés-től a versenyekig mindenben megállják a helyüket

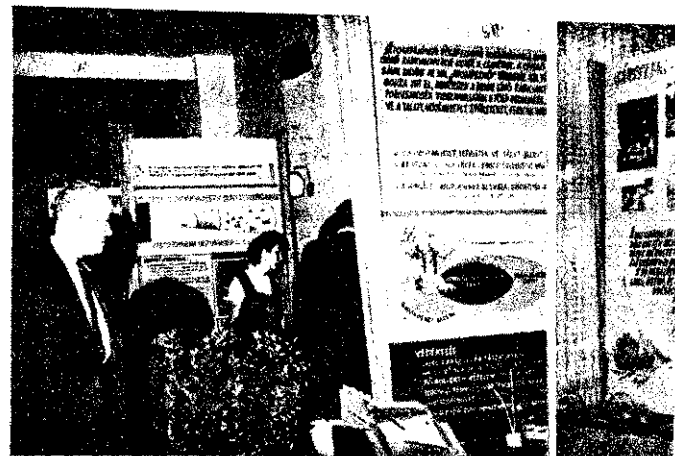

A Polgári Védelem 3-as szektorparancsnoksága az elmúlt hó jól sikerült kiállítását rendezte, a Vörös Csillag Traktorgyá

Robbanás a sütőüzemben

Az Északmagyarországi Sütőipari Vállalat parádifürdői sütőüzemében augusztus 13-án felrobbant a melegvíztartó. A robbanástól a 20x19 m-es földszintes épület tetőszerkezeté megemelkedett, majd tölcészerűen beomlott. Baló Péter 40 éves, Nagy István és Kovács István 18 éves sütőipari dolgozók a romok alatt vesztették életüket. Szabó Istvánné és Mélypataki Jánosné agyrázkódást, és zúzódásos sérülést szenvedtek. Az egri parancsnokság egységei kéziszerszámokkal vettek részt a mentés, illetve a kárelhárítási munkában. A robbanást előidéző ok megállapítására vizsgálót indítottak.

Hírek

Villám csapott az istállóba

Augusztus 14-én a Zala megyei Pacsa község külterületén villámcsapástól kigyulladt a „Harc a szocializmusért” Tsz 8x60 m-es szerfás (szalmatetős) 108 férőhelyes istállója. A zalaegerszegi, nagykanizsai és keszthelyi parancsnokságok egységei, valamint a pacsai és zala-szentmihályi önkéntesek 4 „E” sugárral és kéziszerszámokkal támadták az intenzív tüzet. Vízhiány és a felázott földtűt akadályozta beavatkozásukat. A gépjárműfecskeket csak vontatók segítségével tudták a kárhelyhez szállítani. A tűz követ-

kezében az istálló leégett, és 97 növendékmarha, valamint 2 ló is elpusztult. Az istállónak nem volt villámhárítója. Az anyagi kár mintegy félmillió forint.

4000 ládat megmentettek

Tűz ütött ki augusztus 16-án az Országos Baromfiipari Vállalat szentesi üzemegységének ládaraktárában. A kétszintes épület emeleti részén az 500 négyzetméter alapterületű raktárban 7000 ládat tároltak. A szentesi, hőmezővásárhelyi és szarvasi állami egységek 5 „E” sugárral dolgoztak, a létesítményi tűzoltók pedig tüzcsapról szereit

sugárral segítették eredményes munkájukat. A tüzet sikerrőlizálták, 4000 ládat megmentve, azonban az épületrész eleberendezései használhatatlak. A vállalat 74 000 Ft-tal dott. Vizsgálat indult a tűzkezeli okának tisztázására.

Felgyújtotta a lak

Id. Hegyi József Dunr Szőlőhegy u. 11. sz. lakos a 25-én összeveszett a feleségperpatvar követően benzíöntőte a lakás berendezésgűsgűll hívott rendőrök kor tüzet gyújtott a földsközületben, majd robbartított. Az eikövető harGaramvölgyi Márton r. tóna Ferenc önk. rendőréves ifj. Hegyi József kiesérülést szenvedtek. A lakatianná vált, a berendezélelétek. A kivonult egysé helyi önkéntesek 3 „E” akadályozták meg a tűzjedését. Az anyagi kár 80



Az állami egységek egyéni és rajversenyének kiküldettséghez elődöntőjén Ficsór László ftórm. (K.-félegyháza) Fejes János örm. (Makó) és Patak István szkv. (K.-félegyháza) lett a három korcsoport győztese

A szarvasiak csak másfél másodperccel szorultak az országos bajnok vásárhelyiek mögé a 420-as kategóriában

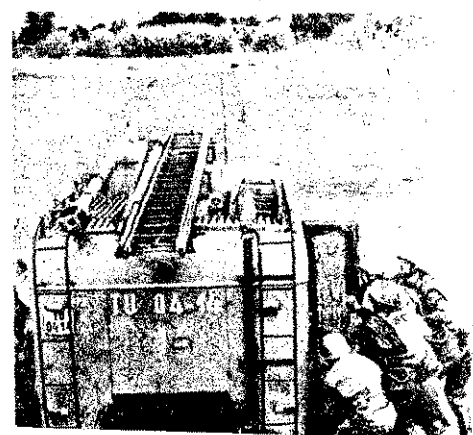

FEJTÖRŐ * FEJTÖRŐ * FEJTÖRŐ * FEJTÖRŐ * FEJ

VIZSZINTES: 1. A VÍZSZ. 43. VÍZSZONYOK EZEK LEHETNEK (folyt.: függ. 1.), 13. Nyári étel. 14. Férfi név. 15. A fa disze. 16. Német személyes névmás. 17. Táncdalízesztíval 68. I. díjas száma (névelővel). 19. Fotel azonos hangzói. 20. Aratni szeretnel 22. Egyik városunkba való. 24. Mint, Bécsben. 25. En, latinul. 26. Eldugott hely. 27. Visegrádon is látható. 28. Tílos azonos hangzói. 29. Görög betű. 31. Vöröses. 33. Személyes névmás. 34. Teájáról nevezetes! 37. Lenyes. 43. EZEK A VÍZSZONYOK NAGYMERTEKBE BEFOLYÁSOLJAK A TŰZ TERJEDESÉT. 44. Erdélyi város. 46. Áramátalakító (+). 48. Kedves és hasznos madarak. 52. Pl. a papír (két szó).

FÜGGŐLEGES: 1. A VÍZSZ. 1. FOLYTATÁSA (folyt.: függ. 44.). 2. Armádia. 3. ZC. 4. Ertelem. 5. Négylábú. 6. Nagyon félő. 7. Porció (-). 8. Erdélyi szél. 9. Azonos magánhangzók. 10. Eleven. 11. Konyhában mindig van. 12. Régi paszta! 17. Egyszínűk. 18. Fizetni kell neki! 21. Főleg télen táji 22. Kettősbetű. 23. Mutatoszó. 24. Névelős teherhordó állat. 30. Trópusi, nagyon szép virág (fon.). 32. Mér. 33. Színült. 35. Feltevés, elmélet. 36. ACD. 37. Lakás azonos hangzói. 38. Színész fontos feladata. 39. Félíg mögél 40. Napszak. 41. Hangtalanul siri! 42. EA. 44. A FÜGG. 1. FOLYTATÁSA. 45. Nap betű. 46. Nálunk is járt angol énekes neve (Philips). 47. Jerikóban látható! 49. Gida azonos hangzói. 50. Azonos betűk. 51. Mint előző! 52. Vissza: bosszús szócska. 53. Görög fosztóképző. 54. Manó azonos hangzói.

Megjéjtésül az alábbi sorokat kell beküldeni: Vízszintes 1., és folyta-

tásai a függ. 1. és 44., továbbá a vízsz. 43.

Be kell küldeni továbbá a pontokkal megjelölt kockákban levő betűkből összeállítható két szót, a vízszintes 1-nek főleg ennél van jelentősége (hiányzó betű: U).

A helyesen megjelölt könyvjutalmakat megszolunk ki.

Megjéjtési határidő: 1968. október 20.

K. I.

A 9. számban megjelölt rejtvény helyes megfejtvekező: TŰZÁLLÓSAGI VÍZFÜGGŐNYEL, C PILLÉREK.

A pontokkal megjelölt összeállítható szó: Habr Könyvjutalmat nyertek si. Imréné, Baja; Osz Dombóvár; Zsombók János. pest.

A nyereeményeket poszjúk el.

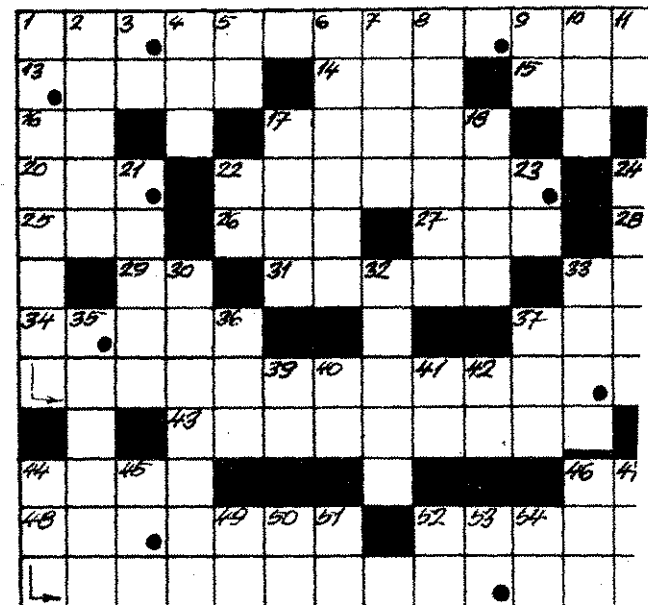

bbanás Celdömölkön

ültételezés szerint a gyalogépítő
ittant szikrától felrobbant a por-
ra augusztus 28-án a KERÉPÁR
alatt 1. sz. gyáregységében. A
tűz keletkezését a tűrnépraktárra is
rjedd.

szombathelyi és pápai állami
ségek, a celdömöki önkéntesek,
mint, a létesítményi tűzoltók
rsan és szakzszerűen avatkoztak
A 6 „E” sugár közül négyet az
éntések működtettek. A káreset
in Nagai Nikolaj III., Horváth
oly, Iván Gáborné, Göcsei Jó-
né és Major Ilona I. fokú égési
léseket szenvedtek. A kár be-
t értéke 120 000 Ft.

Külföldi hírek

texasi Forth Eorhtban felrobt
t egy 20 000 literes benzintartály,
Sriási tűz keletkezett. A tüzren-
zeti hatóságok jelentése szerint
z ember megsebesült.

örögország fővárosában Athén-
összeütközött a földalatti vasút
szereplvénye. Az összeütközés
etkeztében keletkezett kisebb
et a tűzoltóknak sikerült elol-
tuk. A szerencsétlenség miatt 70
s megsebesült, közülük 23-an sü-
san.

iciliában fokozódik a banditiz-
s — állapítja meg a Rómában
jelentő Paese Sera című haladó
állap egyik cikkében. A bandi-
sok munkát okoznak a tűzol-
nak és a rendőrségnek. Számos
ódú ember házat felgyújtják,
nem hajlandók fizetni.

ét frankfurti áruházban a közel-
ltban nagy tűz ütött ki. A ható-
ok megállapítása szerint idő-
tt bombák okozták a tüzvész-
t. A kár értéke meghaladja a kétmil-
márkát.

Közlemény

Az ELGEP üzembiztonsági
szolgálat (Bp. IX. Soroksári
út 48. Tel.: 340-231) az ország
egész területén vállal: érin-
tésvédelmi és villámhárító-
méréseket, továbbá elektro-
mos berendezések felülvizs-
gálatát, nyomás alatti beren-
dezések valamint centrifu-
gák, gőzturbinák vizsgálatát,
veszélyt okozó hibák gyors
kijávitását.

Megrendeléseket felvesz, kí-
vántásra árajánlatot ad a
vállalat központja és vidéki
kirendeltségei: Pécs, Hegyalja
út 20, Zalaegerszeg, Kislalud
u. 11., Hódmezővásárhely, Di-
mitrov u. 1., Debrecen Vő-
rösmarty u. 9.

MAGYAR TŰZOLTÓ

A magyar tűzoltóság folyóirata
rkesztli a szerkesztő bizottság
Felelős szerkesztő:
Beazteri Lajos
tűzoltó alezredes
Szerkesztőség:
V., Néphadsereg u. 9.
Telefon: 313-700.
Adja a BM Tűzrendészet Országos
Parancsnoksága
Felelős kiadó: dr. Micskó Rudolf
Terjeszti a Magyar Posta

33344/2 — Zrínyi Nyomda, Bpest.
F. v.: Bolgár Imre

INDEX: 25 604

SPORT

Úszás és atlétika

A közelmúltban megtartott közép-
fokú úszó- és atlétikai bajnokság
kiemelkedő eseménye volt a buda-
pesti parancsnokság sportéletének.
Örömmel nyugtázhattuk, hogy e két
sportág számai erősen vonzóak, s
ezáltal az állomány mind szélesebb
réteget kapcsolódnak be a sport-
munkába.

A közép fokú úszóbajnokságot
szeptember 4-én rendezték meg az
Elektromos Művek uszodájában. A
legtöbb induló a 100 méteres gyors-
úszásba nevezett be, a legérdeke-
sebb számnak a bűvárúszás bizo-
nyult.

A versenyen kiemelkedő teljesít-
ményt nyújtott Deák Ferenc örm.
(XIV-XVI. ker.), valamint Németh
Géza örm. (IV-XV. ker.), ugyanis
megosztva a bajnokságokon 2-2
győzelmet szereztek, méghozzá
olyan teljesítménnyel, hogy a többiek
csak a helyezésekért küzdhet-
tek.

A parancsnokságok közötti pont-
versenyben a IV-XV. kerületiek
versenyzői szerepeltek legjobban.
Feltűnő volt, hogy ellentétben az
eddigiekkel, az V-VI-VII. kerületi
parancsnokság versenyzői egyet-
len pontot sem szereztek.

EREDMÉNYEK:

100 m-es gyorsúszás:	
1. Deák Ferenc örm. XIV-XVI.	69 mp
2. Németh Géza örm. IV-XV.	87.2 mp
3. Anderle Dénes örm. IV-XV.	91.3 mp

100 m-es mellúszás:	
1. Németh Géza örm. IV-XV.	92 mp
2. Deák Ferenc örm. XIV-XVI.	95 mp
3. Urányi Mihály örm. Szabadkikötő	98.8 mp

100 m-es hátúszás:	
1. Deák Ferenc örm. XIV-XVI.	85 mp
2. Németh Géza örm. IV-XV.	113 mp
3. Tóth Vilmos hdgy. XIII.	147.8 mp

Bűvárúszás:	
1. Németh Géza örm. IV-XV.	
2. Anderle Dénes örm. IV-XV.	
3. Vakulya Jenő örgy. XI. ker.	

A 400-as síkfutás élmézőnye. Jobb
szélén Kiss Endre örm.

Deák Ferenc örm. két úszó-
szám győztese

Az úszásnál is nagyobb volt az
érdeklődés a középfokú atlétikai
bajnokság iránt, ez a résztvevők
nagy számában, valamint a helye-
zésekért folyt szoros küzdelemben
egyaránt megmutatkozott. Száznál
több versenyző vetélkedett, ami
az előző évekhez képest budapesti
rekord.

Kitűnő verenyidőben és nagyon
jól előkészített pályán, az Újpesti
Dózsa-stadionban négy futó-, két
váltó-, két ugró- és két dobószám
szerepelt a műsorban. A 100 m-es
síkfutásban, a távolugrásban és a
gránát dobásban indultak legtöbben.
A 100 és 400 m-es síkfutásban, de
főleg a 4x800 m-es váltófutásban
nagy küzdelem alakult ki. A 4x800
m-es váltófutásban végig nyílt volt
a verseny kimenetele az V-VI-VII.,
a IV-XV., valamint a CSVF csa-
patjai között. Végül is Szabó szkv.
kitűnő hajrája döntött az V-VI-
VII. ker. javára.

Egyéniben kitűnő eredményt értek
el: Gőndör Márton szkv. (XIV-XVI.)
és Maxim Mátyás alhdgy. (XX.) mí-
vel mindketten 3-3 szímet nyertek.
Gőndör szkv. a 400, 800, 1500 m-es
síkfutás középfokú bajnoka, Maxim
alhdgy. pedig a súly- és gránát do-
básé, valamint a magasugrásé.

A parancsnokságok közötti pont-
versenyben, az úszással ellentétben
az V-VI-VII. kerületiek „arattak”,
ugyanis az összetett pontversenyben
73 pontot szereztek az utánuk kö-
vetkező III. kerületiek 35 pontjával
szemben.

A csapatversenyben új színfolt-
ként kell megemlítenünk a III., val-
lamint VIII. kerületi versenyzők jó
szereplését.

EREDMÉNYEK:

100 m-es síkfutás:	
1. Kiss Endre örm. V-VI-VII.	12.4 mp
2. Szabó Imre szkv. V-VI-VII.	12.8 mp
3. Vízvári István örv. III.	12.6 mp

400 m-es síkfutás:	
1. Gőndör Márton szkv. XIV-XVI.	60.1 mp
2. Szabó Imre szkv. V-VI-VII.	60.4 mp
3. Vízvári István örv. III.	62.4 mp

Páncsity István örm. nemcsak
távolugróként, hanem mint a
győztes 4x800-as váltó tagja is
értékes pontokhoz juttatta csa-
patát



800 m-es síkfutás:	
1. Gőndör Márton szkv. XIV-XVI.	2:18.4 p
2. Szerencsés Ottó örv. VIII.	2:20.6 p
3. Fábri János tiz. VIII.	2:25.2 p

1500 m-es síkfutás:	
1. Gőndör Márton szkv. XIV-XVI.	4:57.5 p
2. Hegyesi Árpád szkv. VIII.	5:02.7 p
3. Németh Géza örm. IV-XV.	5:10.0 p

Súlylökés:	
1. Maxim Mátyás alhdgy. XX.	13.34 m
2. Vakulya Jenő örgy. XI.	11.82 m
3. Páncsity István örm. V-VI-VII.	9.84 m

Gránát dobás:	
1. Maxim Mátyás alhdgy. XX.	67 m
2. Varga István szkv. XI.	37 m
3. Vakulya Jenő örgy. XI.	56 m

Távolugrás:	
1. Zagyva Sándor tiz. III.	534 cm
2. Botár Attila szds. V-VI-VII.	530 cm
3. Páncsity István örm. V-VI-VII.	530 cm

Magasugrás:	
1. Maxim Mátyás alhdgy. XX.	170 cm
2. Páncsity István örm. V-VI-VII.	163 cm
3. Hajdú Sándor ftörm. CSVF.	155 cm

4x100 m-es váltófutás:	
1. V-VI-VII. ker. (Botár A., Budai K., Kiss E., Szabó I.)	51.1 mp
2. III. ker.	54.3 mp
3. VIII. ker.	54.8 mp

4x800 m-es váltófutás:	
1. V-VI-VII. ker. Páncsity I., Farkas I., Kiss E., Szabó I.)	10:08.2 p
2. CSVF	10:21.0 p
3. IV-XV. ker.	10:32.8 p
	P. L.



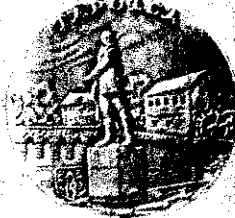

Száz év ünneplése



1



2



3



3

Szeptember 15-én bensőséges keretek között emlékeztek meg a tapolcai önkéntes tűzoltótestület százéves jubileumáról.

Az ünnepi felvonulást követően a városi tanács üléstermében rendezett díszközgyűlésen Varga Kálmánné vb-elnök ünnepi beszédben méltatta a nagymúltú testület évszázados munkásságát. Elismeréssel adózott a veteránoknak és a mai nemzedéknek, majd további sok sikert kívánt a neves közösségnek.

Ezt követően díszoklevelek, pénzjutalmak és előléptetésekről szóló okmányok átadására került sor, majd Kanizsai József igazgató átnyújtotta a Bakonyi Bauxitbánya dolgozói által adományozott zászlót.

Az ünnepi gyűlés után dr. Rédi-ger Béla, a Hazafias Népfront városi bizottságának elnöke leleplezte a tűzoltószertár falán elhelyezett emléktáblát.

—oz—



5



4

- 1 Érdekes jelenet a felvonuláson
- 2 A városi tanács elnöknője ünnepi beszédét mondja
- 3 A testület számos tagja kapott elismerést a centenárium alkalmából
- 4 Átadják az új zászlót
- 5 Lendvai József városi pártbizottsági elnöke is szalagot kötött a testület tagjára
- 6 Az ünneplő köztársasági elnök leleplezte az emléktáblát
- 7 Leleplezik az emléktáblát



6



7



Ötvenéves a Párt



GÁL JÓZSEF r. alhadnagy (1936 – 1968)

Fiatalon, 32 éves korában, ismeretlen tettes elleni tűzharcban vesztette életét a Veszprém megyei Rendőrfőkapitányság beosztottja. A Magyar Népköztársaság belügyminisztere, a szolgálat ellátásában tanúsított példás magatartásáért, az esküben vállalt kötelezettség maradéktalan teljesítéséért, életének feláldozásáért Gál József r. őrmestert

nyilvánította és
előléptette.

hősi halottá
rendőr alhadnaggyá

ESEMÉNYEK - képeken

A BM Kun Béla Tiszthelyettesképző Iskola tanárai és hallgatói szeptember 28-án véradással járultak hozzá a vietnami nép megsegítéséhez

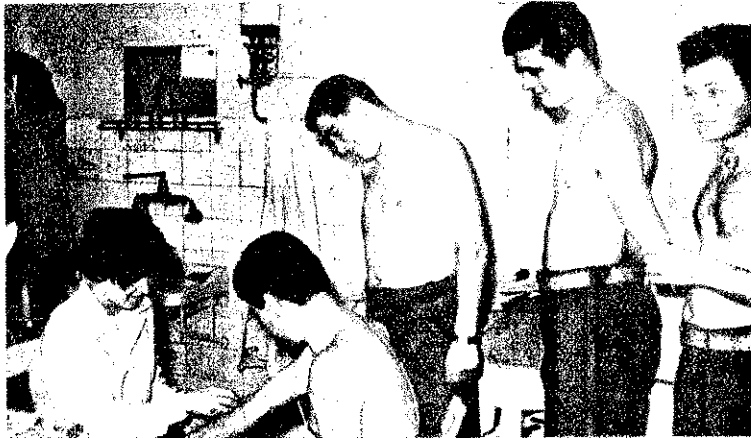

Munkában a VBKM 6. sz. „Transzvill” Gyár tűzrendészeti bizottságai tagjai: balra: Tálasi István igazgató, Réti Károly főmérnök, Szabó Miklós vez., Kovács Elemér főenergetikus, Págonyi Gyula bizt. és Millman Tibor művezető



Nyugállományba vonult Óvári János t. alez., a IX. kerület parancsnoka. Székely József t. alez. jutalmat ad át több évtizedes munkája elismeréséül

MAGYAR TŰZOLTÓ

A magyar tűzoltóság folyóirata szerkeszti a szerkesztő bizottság
Felelős szerkesztő:
Beszteri Lajos
tűzoltó alezredez
Szerkesztőség:
V., Néphadsereg u. 3.
Telefon: 313-700.

Kiadja a BM Tűzrendészet Országos Parancsnoksága
Felelős kiadó: dr. Mieszkó Rudolf
Terjeszti a Magyar Posta

68.03685/2 — Zrínyi Nyomda, Bpest.
F. v.: Bolgár Imre

INDEX: 25 804

TIMAR ISTVÁN tűzoltó hadnagy, a BM TOP műszaki-fejlesztési osztályának mérnök dolgozója kettős olimpiai siker részese, Kocshimlócban kajak kettősen Giczivel ezüst-, négyesen pedig Giczivel, Szőlőssivel és Csizmadilával bronzérmert szerzett. Az Újpesti DÓZSA fiatal sportolója az 1963-as jugoszláviai világ- és Európa-bajnokságon győztes kajak kettős és négyes együttesnek is tagja volt



Ötvenéves a Magyar Kommunista Pártja

Dicsőséges történelmi évfordulót ünnepel e hónapban a magyar munkásosztály, egész dolgozó népünk: 1918 november 24-én alakult meg a Kommunista Magyarországi Pártja. 1918 november óta van igazi élcsapata, vezető ereje munkásosztályunknak, az egész magyar népnek. A kommunista párt megalakulásával válik a magyar munkásosztály nagy történelmi céljainak tudatosan küzdő, önálló politikai tényezőjévé. Pártunk méltó örököse és folytatója legjobb munkásmozgalmi és nemzeti hagyományainknak. Alapító tagja volt a Kommunista Internacionálnak, s azóta is szerves része a munkásság nemzetközi harcának. Küzdelmes útja fényes bizonyítéka az igazi marxista-leninista párt osztályharcos tevékenységének.

A KMP megalakulása

A magyar munkásmozgalomnak nagy történelmi múltja van. Az első munkásköröktől kezdve harcolt az 1890-ben megalakult szociáldemokrata pártig, a szakszervezeti mozgalom kibontakozásáig. Akkor a szociáldemokrata pártba a legöntudatosabb, legmozgósítottabb munkások tömörültek, és nagy csatákat vívtak a 8 órás munkaidőért, elviselhető munkakörülményekért. Itt merkedtek meg Marx és Engels tanáival, a nemzetközi proletárvégzettség, a munkásszolidaritás mével.

A századforduló után azonban — akárcsak az oroszországi — a szociáldemokrata pártokban — fontos változások következtek be. A vezetői részben mindinkább elfordult Marx és Engels tanításaitól; az osztály-összeütközések erősítésére ösztönözték a pártot, a munkásosztályt. A minden áron legalitásra törekvés vezetett a munkásérdekek elárulásához, és az első világháború kitörésekor a párt a kormány mellé állt, a „haza” védelmére szólított fel. A háborút azért robbantotta ki a monarchia uralkodó osztálya, hogy bekebelezze a Balkán-félszigetet, Romániát. Egyben a háborúval akar- kerülni az országban növekvő elégedetlenséget, amely a gazdasági és a belső politikai problémák miatt felhalmozódott.

A háború nem hozta a remélt gyors sikert. A háború egyre nagyobb súllyal nehezedett a dolgozó osztályokra. Az éhezés, a nyomor, a munkások elleni elszennvedett vereségek aláásták az ország politikai rendszerét. Az osztályharc fokozódott, szaporodtak a sztrájkok, tüntetések, sokszor az SZDP erőfeszítései ellenére is. Az ellentmondások kiéleződése úgy hatott végbe, hogy nem volt a dolgozóknak radikális vezető ereje.

1917. november 17-én Oroszországban győzött a Nagy Októberi Szocialista Forradalom. A forradalom terjedt el Magyarországon. A tömegek előtt világossá vált a cselekedés irányja. A sztrájkok, tüntetések fokozódtak, és esetenként szinte megbénították az ország gazdasági életét. A csendőrszervezetek, amelyek segítették volna a rend helyreállítását, inkább az ellenállást fokozták. A kormány 1918 őszén már nem volt ura a helyeknek, a kormánypárt felbomlott, és október 31-én lemondott a kabinet. Október 24. és 25. között a harc tovább éleződött. A polgári forradalom sikereként megalakult Nemzeti Tanács mögé felsorakoztak a munkások, a parasztok és harcban kivívták a hatalmat. Október 31-én győzött Magyarországon a polgári demokratikus forradalom, kikiáltották a köztársaságot.

A polgári forradalom győzelmével új helyzet állt elő. A régi viszonyokhoz képest jelentős változások történtek, megszűntették a feudalizmus politikai, gazdasági hatalmát. Újra megjelent a demokratikus jogok

megvalósítása került napirendre. A hatalomban azonban a burzsoázia kezében volt a vezetés, amely félt a forradalmi tömegektől, fékezni akarta követeléseik érvényesítését. A nép alapvető problémáinak megoldására nem történtek megfelelő lépések. A vesztett háború csak fokozta a nehézségeket, de a kormány nem nyúlt a tőkés érdekekhez az enyhítés érdekében. Mindez ösztönös parasztemegmozdulásokhoz és a munkásosztály sztrájkjaihoz vezetett. A munkások, katonák, szegényparasztok kényerrel, munkát, földet követeltek, a kormány pedig, amelyen belül ott volt az SZDP is, a tőkés és földbirtokosok oldalára állt.

Egész szükségessé vált az új munkáspárt megalakulása. Szükséges volt olyan forradalmi parancsnoki kar, amely szakít az áruházi szociáldemokrata vezetők vonalával, osztályharcos programot ad és meri vállalni a történelmi felelősséget. Az SZDP a burzsoázia hatalomra kerülésével befejezettnek tekintette a forradalmat, a munkásosztály érdekeit viszont a további harcot követelték a tőkés rend megdöntéséért, a proletárdiktatúra kivívásáért. Ilyen körülmények között nem az eddigi működés, hanem új típusú párt-ra volt szükség, amely eszméileg, szervezetenként a proletár forradalom vezetője lehet. A példa adott volt. Lenin pártja, a bolsevikok pártja minden tekintetben olyan vezető erőnek bizonyult, amelyre Magyarországon is tisztelettel, elismeréssel néztek az osztályharcos dolgozók.

1918. november 24-én egy Városmajor utcai lakásban megalakult a Kommunista Magyarországi Pártja. A magyar munkásmozgalom három forradalmi irányzata egyesült itt egyetlen áradatba: az Oroszországban a leninizmussal megismerkedett és a forradalmi harcokban részt vett hadifoglyok egy csoportja, élén Kun Bélával; a magyarországi szociáldemokrata baloldaliak csoportja; és fiatal értelmiségiek egy csoportja, akik „forradalmi szocialistáknak” nevezték magukat.

A KMP megalakulása új fejezetet nyitott a magyar munkásmozgalom életében. Fő céljának a Tanácsköztársaság kikiáltását tekintette, s erre a harcra készítette fel a proletariátust, szervezte, vezette harcát.

A párt harca a munkáshatalomért

A KMP programja követelte a gyárak, a bankok, a bányák köztulajdonba vételét, a földbirtokok kártalanítását nélkül a kisajátítását. Állást foglalt a nemzetiségi kérdés marxista megoldása mellett, szövetséget hirdetett Szovjet-Oroszországgal.

A párt eszméi gyorsan terjedtek. Kiadták a Vörös Újságot; a kommunista munkásgyűléseken ismertették a párt programját; a taglétszám gyorsan nőtt. A tömegek egyre

elősebben léptek fel követeléseikért, élen a kommunistákkal. A kormány leste az alkalmat, hogy leszámolhasson a párttal. Egy tüntetésen tűzharcot provokáltak, a lövöldözésért a KMP-t tették felelőssé, letartóztatták a vezetőket, betiltották a Vörös Újságot, bezárták a párt helyiségeit. Ez azonban csak olaj volt a tűzre, mert a kommunista népszerűsége fokozódott, a szociáldemokrata vezetők viszont lelepleződtek. A baloldali mozgalmak fokozódtak. Egyes gyárak üzemi tanácsa kezébe vette az igazgatást, és terjedt falun a földfoglalás.

Ezzel egyidőben rosszabbodott a Károlyi-kormány politikai helyzete is. Az Osztrák-Magyar Monarchia széthullott, a győztes antant hatalmak az imperialista érdekektől vezérelve olyan követeléseket támasztottak, hogy az antant képviselője által átnyújtott jegyzéket a kormány sem átvenni, sem visszautasítani nem mert. A polgári kormány március 20-án lemondott és átadta a hatalmat a munkásosztály képviselőinek. A kormány lemondásakor a kommunista vezetők még börtönben voltak, és itt kereste fel őket az SZDP küldöttsége.

A KMP vezetői, mérlegelve a körülményeket, egyedül nem vállalhatták a felelősséget a súlyos helyzetért. Az SZDP vezetőivel megegyezés született, hogy a két párt kommunista program alapján egyesüljön és az új párt Magyarországi Szocialista Párt néven átvesszi a hatalmat.

1919. március 21-én kikiáltották hazánkban a Tanácsköztársaságot. Ezzel a hatalom a dolgozó nép kezébe került. Ez a szocialista forradalom békés győzelme volt. A régi uralkodó osztály ereje megbomlott, képtelen volt fellépni a szervezett munkásság törekvéseivel szemben. Ezzel megbizonyosodott, hogy a proletariátus fegyveres felkelés nélkül is hatalomra kerülhet, ha a feltételek kedvezően alakulnak. Lenin nagy politikai és elméleti jelentőséget tulajdonított ennek. A feltételek között lényeges helyet foglal el a két párt egyesülése, amivel létrejött a proletariátus egysége. Igaz, hogy a szociáldemokrata vezetők egy része kényszerből ment bele az egyesülésbe, és válságos helyzetben el is fordultak a Tanácsköztársaságtól. De ez nem változtat azon, hogy a két párt egyesülése helyes és szükséges volt.

A Tanácsköztársaság hallatlanul nehéz körülmények között kezdte életét. Gazdasági kimerültség, éhezés, nélkülözés volt. Az országot az imperialista hatalmak vették körül, és látható volt elszánásuk a forradalom leverésére. Mégis a Forradalmi Kormányzótanács intézkedései nyomán a békés építés olyan körvonalai kezdtek kibontakozni, amelyek kézzelfoghatóan bizonyították a proletár állam rendszerének fölényét a kapitalizmus fölött. Az államosítások, a földbirtokok kisajátítása, a bérminimum meghatározása, az általános betegségi és baleseti biztosítás bevezetése, a kulturális vívmányok megannyi jele voltak a forradalom új hajtszárnak.

A munkáshatalom 133 napig állt fenn. Sok intézkedés nem tudott kiteljesedni, elképzelések, tervek sokasága nem válhatott valósággá. Szinte kezdettől fegyvert kellett ragadni a munkáshatalom védelmében. Támadták hazánkat a cseh és a román burzsoáz csapatok és a francia hadsereg. A Tanácsköztársaságnak nem volt kész hadserege. A párt harcba hívta az összes haladó erőt.

(Folytatás a 4. oldalon)

Segítséget küldött a nemzetközi proletariátus is. Nagyszerű katonai győzelmek születtek, de a Tanácsköztársaság tartósan nem tudott ellenállni az imperialisták katonai túlerőjének. Szovjet-Oroszország maga is nagy nyomás alatt állt, nem sikerült a két proletár hadsereg egyesülése, így 1919. augusztus elsején lemondásra kényszerült a tanácskor-mány.

A vereséget a fehérterror követte, majd a Horthy-rendszer 25 éves, véres uralma. A kommunista párt a föld alá kényszerítve folytatta harcát. Sorait megtizedelték, erejét frakcióharok gyengítették, de a nehéz harcokból megedződve került ki. Az osztályharc új iskoláit járta ki, a munkásosztály érdekeinek következetes védelmében. A párt legjobbjai áldozták életüket a munkásosztály ügyéért, bizonyítva, hogy a párt és az osztály eltéphetetlen szálakkal kötődik össze.

A párt

a szocializmus építésének vezetője

A kommunisták álltak az élén a háború-ellenes harcban közös frontba tömörült anti-fasiszta erőknél. A párt szervezte a fegyveres ellenállást a német fasiszták és magyar cinkosaik ellen. S bár hazánkban nem jött létre a néhány szomszédországhoz hasonló méretű partizánhadserg (ez nem a kommunistákon múlt), de a partizánakciók érzékeny veszteséget okoztak a fasiszták-nak.

A felszabadulás pillanatában hazánk a fasiszták esztelen rombolása következtében romokban hevert. Akkor sokakban élt a kilátástalanság pesszimista érzése, amit egyes burzsoá körök még szítottak is, bizonygatva, hogy a nemzet saját erejéből képtelen kikerülni a súlyos helyzetből. A kommunisták vállalták magukra azt a nehéz feladatot, hogy a rendkívüli nehézségek közepette lelket öntsének a dolgozó tömegekbe, és optimista hittel hozzákezdtek a helyzet normalizálásához, a helyreállításához. Ma már legendaszámba megy azoknak a munkástömegeknek a hőstette, akik követve a párt szavát, melaszon, kukoricamálén kaparták ki a romokból a gépeket és indították meg a termelést. Kommunisták álltak az élén hazánkban a földreformnak is. Kétségtelen, hogy a pártnak, a kommunistáknak ez a tevékenysége nagymértékben hozzájárult a tömegek növekvő bizalmához, s elengedhetetlen feltétele volt annak, hogy nyílt osztályharcban a reakciós, konzervatív erőkkel, a munkásosztály saját kezébe vehette a hatalmat, s hazánk ráléphetett a szocialista fejlődés útjára.

Ma már saját fejlődésünk tapasztalatai által is igazolt tény, hogy a szocialista célok megvalósításához a munkásosztály és valamennyi dolgozó harci egységére, nagyfokú szerveztségére, fegyelmére, állhatatosságára van szükség. Ez azonban csak a kommunista párt szilárd marxista-leninista egységének, a sajátos, nemzeti körülményekkel számoló, következetes, szocialista politikájának, szerveztségének erősödésével bontakozhat ki.

A kommunista párt állt az élén hazánkban a szocialista iparosításnak, a mezőgazdaság kollektivizálásának. A szocialista termelési viszonyok kiépítésével teremtődött meg a lehetősége annak, hogy a társadalmi viszonyok ösztönös fejlődését a tudatosság, a tervszerűség váltsa fel. A kapitalizmusból a szocializmusba való átmenet hosszú történelmi korszak, amelynek mi még csak az első szakaszán vagyunk túl. Ez is alátámasztja annak szükségességét, hogy a szocializmus

teljes felépítésének szakaszában is elengedhetetlen szükségesség a marxista-leninista párt vezető szerepe. Kétségtelen, hogy hazánkban ma már nincsenek meg a kapitalizmus visszaállításának objektív gazdasági alapjai, nincsenek kizsákmányoló osztályok. De megvannak még a régi viszonyok maradványai, létezik még osztályellenség, amelyet kívülről az imperialista erők aktívan támogatnak. Még sok ellentmondás megoldása van hátra a szocialista viszonyok fejlesztése terén.

Pártunk IX. kongresszusa nyomatékosan aláhúzta, hogy „a kapitalizmus elleni következetes harc, a szocialista építés csak marxista-leninista, a demokratikus centralizmus alapján felépített és működő kommunista párt vezetésével folyhat sikeresen... A dolgozó népek, a munkásosztálynak a szocialista építés egész időszakában szüksége van a pártra, annak vezető és szervező tevékenységére. Minden olyan nézet, amely a párt vezető szerepét korlátozza, irányító erejétől fosztja meg a munkásosztályt, a dolgozó népet.” Bizonyos illúziókkal szemben, miszerint a szocialista fejlődés most már sima, problémamentes, nem árt hangsúlyozni, hogy mostani feladataink nem kevésbé forradalmiak, mint a hatalom kivívása volt, sőt sok tekintetben bonyolultabbak. Kész recept nincs; sokszor kerülünk szembe új, váratlan, eddig nem ismert kérdésekkel. Ezeket elemezni, tudományos választ adni rájuk, a társadalom erkölcsi-politikai erőt növelni az építómunkában, csak a párt vezetésével lehet. A tudatosság, tervszerűség megvalósulásának követelménye ez.

Pártunk következetes marxista-leninista párt

Pártunk tevékenységének elméleti alapja a marxizmus-leninizmus, a társadalmi fejlődés, az osztályharc tudományos elmélete. Ma már pártunk 50 éves tapasztalatai alapján is hivatkozhatunk arra, hogy a marxizmus-leninizmus következetes forradalmi elmélet. Eje valószínűségében, életszerűségében van. Lenin hangsúlyozta, hogy a marxizmus mindenható, mert igaz.

A marxizmus-leninizmushoz való hűség segítette át a pártot a súlyos megpróbáltatások időszakában a Tanácsköztársaság leverése után, a fasizmus elleni harcban. A marxizmus-leninizmus alkotó alkalmazása hozta a kimagasló sikereket hazánkban a felszabadulást követően. A forradalmi elmélet volt az irányító a veszített háború nyomán bekövetkezett katasztrofális helyzetből való kikerülést segítő újjáépítésre mozgósításban, s ezen össznézeti feladatnak a tőke elleni támadással való összekötésében, a népi demokratikus átalakulás győzelmében.

Természetesen a magyar kommunisták nem egy csapásra sajátították el a forradalom tudományos elméletét. Úgy is mondhatnánk, hogy a párt útja nem volt sima, problémamentes. A tapasztalatlanság, a képzetlenség — ami fiatal pártoknál elkerülhetetlen — súlyos károkat okozott. A nem marxista nézetek, szokások leküzdése sok nehézség közepette folyt. A pártunk szinte nap mint nap kellett szembesíteni a marxizmus elveit a konkrét magyarországi helyzet körülményeinek változásával. Ez nagy elméleti szilárdságot, ugyanakkor elméleti frisséget és rugalmasságot követelt, s ebben a kommunisták nem mindig voltak konzervensek, időnként hibák is előfordultak. A szektás dogmatizmus és az opportunisták revizionizmus egyaránt felütötte fejét. A párt eszmei-politikai egységét, szerveztségét frakcióharok gyengítették. A személyi kultusz eltorzította a párt politikáját, gyengítette tömegkapcsolatát, alá-

ást a pártba vetett bizalmat és az ellenforradalomnak is egyik okává vált.

Pártunk történeti tapasztalatai tehát tanulságot adják, hogy a marxizmus alkotó alkalmazása, a következetes talaján maradás csak a revizionizmus, szektás dogmatizmus elleni harcban lehetséges. Korunk lényeges változásokat jelentkezőleg is, hazánkban is a régiékhöz. Az új helyzet új követelményeinek férése nem megy végbe viták nélkül. Ebben a következetesség azt jelenti, hogy konkrét helyzet elemzése alapján alkadjuk a marxizmus-leninizmus általánosításait. Pártunk határozatai jó példák a marxizmus alkotó alkalmazásának, és hozták jelentenek forradalmi elméletünk gításához, továbbfejlesztéséhez. Hogy közül csak néhányat említsünk, ilyen járulást jelent az új gazdasági mechanizmus teljes felépítésének körülményei kultúrpolitikánk irányvonala stb.

Pártunk marxista-leninista jellegét vetkezik, hogy a nemzetközi kommunizmus részét, eltéphetetlen szálak nemzetközi munkásosztály ügyéért. Alapkérdése, hogy pártunk nemcsak népe előtt felelős tetteiért, de felelős nemzetközileg is. Alapvető érdekazonosság a világ munkássága és szocializmus népi törekvései között. Az intern lista kapcsolatok egyrészt kifejezik, hogy a szocialista fejlődésünkhöz állandó és segítséget kapunk a testvéri szocializágoztól, a világ munkásságától, erőtől. De tükrözi azt is, hogy pár a magyar nép legjobbjai — történelmi napjainkban — mindent megtettek és tesznek a testvéri szocialista ország minden haladó törekvés megsegítésére.

Az MSZMP az internacionalizmus állva, kérelmelhetetlen harcot folytat a naizmus minden megnyilvánulásával szemben. Az igazi hazafiság elválaszthatatlan a népek felszabadulási törekvéseinek s től, a felszabadulási harcokat aka imperialista provokációk visszaverésére igazi hazafiság tényleges megnyílv hazánkban, hogy népköztársaságunk gozó nép hazája lett, szocialista fejle egyben az ország soha nem látott i zásának útja is. A szocializmus er hazánkban szolgálja a nemzetközi társadalmi haladást, az egész világot a szocializmus vonzóerejét.

Az internacionalizmus próbaköve szocialista hatalomhoz, a Szovjetunió viszony. Ellenségeink megpróbálták próbáik az egyes országok dolgozó és a kommunista pártokat szembeáll Szovjetunióval. Pártunk 50 éves történe szeptorrott az SZKP és a szovjet nép h Tapasztalataink bizonyítják, hogy ellenes kommunizmus nem volt, nincs is lesz. A társadalmi haladásért vív elválaszthatatlanul összefort a Szov el való együttműködéssel. Ezen nően hazánk különösen sok segítsége a Szovjetuniótól, szocialista fejlődésü den szakaszában.

ÖSSZEFOGLALVA: Pártunkat hár radalom és két ellenforradalom tar tai edzették meg. Keserves megpré sok, a párt legjobbjainak vérédozo gelyezik harci útját. De a kommunis nem hullott hibába, a megpróbáltatá: voltak hiábavalók. A magyar nép s magabiztosan halad a szocializmus, dogabb jövő útján. A kommunizmus jat 50 évvel ezelőtt még maroknyi bontotta ki, ma erős, harcokban ed: tartja magasra és egy egész nem újabb győzelmek felé.

Gondolatok A TOVÁBBKÉPZÉSRŐL

J továbtképzési évadot kezdünk. S mint az előzőeket, ezt is azzal a szándékkal, hogy személyi állományunk elméletileg és gyakorlatilag jobban felvérteződjön, és képes legyen lépést tartani az élet diktálta követelményekkel. Az elmúlt továbtképzési év tapasztalatai szerint parancsnok többsége szakított a régi, megszokott, s nemegyszer semas megoldásokkal, és bátran alkalmazta a hatékonyabb továbtképzési módszereket. Az út azonban korántsem volt akadálymentes. Bár mindenki akarta az újat, a korszerűbbet, a végrehajtásán néhányan mégis lépten-nyomon visszatértek a beidegző, régi gyakorlathoz. Ezeknek az elvtársaknak voltak ugyan észlelések a megoldás új formáiról, de a régebben szerzett rugalmasabb kötöttségek, s ez eléggé nehezítette az általános megközelítést. Néhány órszámra pedig az új szervezeti formát is a régi, s itt-ott elavult tartalommal és módszerekkel kezdték kitölteni. Ezeknek az elvtársaknak az volt a véleménye, hogy a jelenlegi szervezeti forma nem minden tekintetben alkalmas az állomány szakmai továbtképzésének a megoldására. mi több: a jelenlegi továbtképzés formális.

Ezekhez a nézetekhez — a teljességre való törekvés nélkül — a megjegyzést szeretnénk fűzni. Véleményünk szerint a jelenlegi általános bevezetett szervezeti formát tarthatóknak lehetőséget ad a parancsnokoknak, hogy a sajátos kötelességek és igények alapján készítsék fel beosztottaikat, s ők értelműen hajtsák végre a parancsokban és utasításokban megadott feladatokat.

Ez persze nem azt jelenti, hogy helyenként és esetenként szervezeti forma — a szükséghez mérten — nem változhat, és olyan munkakörökben, ahol a létszám nem teszi lehetővé csoportos oktatást, az egyéni tanulás is alkalmazható (pl. a szervezeti és RBV előadók esetében). Persze az ilyen munkakörök dolgozóinak részére is igyekszünk összevont foglalkozásokat tartani.

Ami a másik észrevételről illeti, jogosan szögezhetjük le: éppen alkalmazott keretek teszik lehetővé, hogy a formalizmust nezzük a továbtképzésből. A cél természetesen nem zárja ki a formalitást, azonban nem lehet formálisnak tekinteni azt a továbtképzési rendszert, amely a már meglévő szakmai ismeret, jártasságok, készségek és képességek fejlesztését, az adott illet munkakörigényeinek megfelelő új, korszerű ismeretek elsajátítását, s az ezeknek megfelelő, gyakorlati alkalmazásukat elősegítő készségeket hivatott továbbfejleszteni, illetve kialakítani. De azért sem tekinthetjük általánosan formálisnak a továbtképzést, mert az irányelvek összeállításakor messzemenően figyelembe vettük a területi parancsnokok javaslatait, s a szervezeti határozzhatják meg a továbtképzési idő, forma és módszer felhasználását. Csúpan az a követelmény, hogy a foglalkozás konkrét, a megoldásra váró feladatokhoz nyújtson segítséget.

A továbtképzés rendszere önmagában természetesen csak lehetőség a formalizmus megszüntetésére. A tartalmas, s színvonalas oktatómunka a foglalkozások vezetőin, felkészültségükön és felelősségérzetükön múlik. A végrehajtás során sajnos még találhatók formális elemek is, és kétségkívül káros hatást váltanak ki a résztvevőkből. Ha például a művelettechnológiák tűzrendszetének tanulmányozása vagy a yismereti foglalkozás továbbra is csak „üzemeltetés” jellegű, a továbtképzés valóban csak időtöltés.

Az új követelmények érvényesítése és megvalósítása természetesen több új ismeretet, a módszerek alkalmazásában pedig nagyobb jártasságot és alaposabb szervezési készséget igényel. lehet, parancsnokaink, szolgálati és kiképzési előadóink, óráparancsnokaink többsége birtokában van az ehhez szükséges készségeknek, mégis szükségesnek látszik, hogy a továbtképzés nagy elvi és gyakorlati kérdésével ismételtelen foglalkozzunk.

Az egyik ilyen kérdés a továbtképzés gyakorlatiassága. A gyakorlatiasságon természetesen nem a gyakorlatok számának növelését értjük, hanem azt, hogy az oktatás valóban konkrét feladatokra készítsen elő. Ahhoz, hogy a továbtképzésnek ezt az elvét erősítsük, abból az elvből kell kiindulnunk, hogy csak azt tanítsuk, amit az adott munkakörben tudni kell a feladatok végrehajtására. Tartalmi tekintetben pedig alapvető követelmény, hogy a továbtképzés egész folyamata rendszeresen lépést tartson a gyakorlati élet vonatkozásaival, a technikai-technológiai fejlődéssel. Nem elegendő azonban csúpan regisztrálni a végbement

változásokat, hanem messzemenően figyelembe kell venni a fejlődés várható következményeit is.

Az alkalmazott módszereknek is fontos szerepük van. Úgy gondoljuk, abból kell kiindulni, hogy az oktatás módszere: annak formai oldalához tartozó olyan eljárási módok összessége, amelyek segítségével az oktató megvalósítja a foglalkozások oktatási-nevelési céljait. Tehát a cél érdekében a foglalkozások levezetésének a legjobb módjait, eszközeit kell megkeresni.

A legjobb módszerek kialakításakor igen sok tényezőt kell figyelembe venni. Ezek közül a legfontosabbaknak tartjuk az oktatási célt, a körülményeket (hely, idő), a tananyag tartalmát és jellegét, a beosztottak felkészültségének színvonalát, összetételét és a rendelkezésre álló szemléltető eszközöket.

Gyakran hibákat látunk a módszer megválasztásában. Nem célszerűtlen ezért néhány ilyen esetet megemlíteni. Megfigyeltük például, hogy oktatógárdánk jelentős része a felkészülés során teljesen elfelejtkezett a foglalkozás céljának tisztázásáról. Ennek hiányában nem is képes megválasztani a megfelelő módszert, hiszen a kifüzdött célt éppen e módszerrel kellene megvalósítani. Mások a körülményeket hagyják teljesen figyelmen kívül, például tanteremben próbálják megtartani a gyakorlati foglalkozást vagy fordítva, a tanteremben előnyösebb foglalkozásokat valamely üzemben tartanak meg.

Az úgynevezett rutinból való oktatás is igen veszélyes. Ez elsősorban azoknál a tisztelnél, tiszthelyetteseknél tapasztalható, akik már hosszú évek óta oktatnak egy-egy azonos vagy hasonló anyagot. Az illetők valahogy így vélekednek: „En már tudom, nem kell felkészülnöm, úgyis megvan a szükséges ismeretem, sőt, módszereim is kiforrottak”. Ilyen esetekben lehetséges, hogy nagyon jó ismeretekkel bír az oktató, de elfelejti, hogy most más a beosztottak összetétele, képzettsége és a követelmények is megváltoztathattak.

A szemléltetőeszközök használatának mellőzése is gyakori jelenség. Bizonyos időszakokban pénzt, anyagot, fáradságot nem kímélve, igen sokat fordítunk ezekre, máskor nem törődünk velük. Keves az olyan oktató, akinél folyamatos és mindenkor céltudatos a szemléltetőeszközök használata. Márpedig ez elengedhetetlen velejárója a továbtképzés állandó fejlődésének. Több esetben fáradságos munkával létrehozott szemléltetőeszközök valamilyen félreeső helyen porosodnak, máskor meg a legegyszerűbbeket sem használjuk (pl. a táblát, kretát, vagy magát a tűzoltó felszerelést), de panaszkodunk, hogy nincs pénzünk, vagy lehetőségünk a szemléltetésre. Természetesen itt-ott helyileg nagyon jó kezdeményezések is akadnak, állandóan új ötleteket valósítanak meg, de csak részben érik el a kívánt célt, mert a szemléltetőeszközök alkalmazása összességében még egy-egy megváltás sem vált általánossá.

Már-már szinte közhely, hogy a továbtképzés csak tervszerű, céltudatos munkával oldható meg sikeresen. Eddigi eredményeink az említett fogyatékok ellenére is biztatóak. A fejlődés azonban csak akkor lesz töretlen, ha állandóan fejlődő tendenciát mutat. Ezért valamennyi parancsnoknak és oktató-nevelő munkával foglalkozó tisztnek, tiszthelyettesnek állandóan gyarapítania kell szakmai ismereteit és gyakorlati jártasságát.

Végül szeretnénk felhívni a figyelmet, hogy az előttünk álló továbtképzési évben mindenütt a várható helyzet minden bonyolultságát figyelembe véve szervezzék meg az oktatást. Tehát az állományt ne csak elméletben, hanem gyakorlatban is készítsék elő feladataik ellátására. Az eddiginél nagyobb gondot fordítsanak a foglalkozások előkészítésére, a szemléltetésre és arra, hogy minden foglalkozás a lehető legjobban közelítse meg a valóságos helyzetet. A résztvevőket minél gyakrabban állítsák olyan feladatok elé, amilyenekkel káresek során szemben találhatják magukat. Az eredményes munka mindenkor az egység egészének együttes tevékenységétől, a parancsnokok és a beosztottak együttműködésétől függ. Tehát attól, hogy az adott egység valóságos körülmények között is képes lesz-e eredményesen megoldani a jelentős fizikai megterhelést is követelő feladatokat. A követelmény szintje csakis az lehet, hogy egy raj a meghatározott helyszínen, meghatározott feltételezés szerint hogyan látja el a tennivalókat, milyen az együttműködés a beosztottak között, megvan-e a megfelelő összeszokottság és a szükséges összhang a sokrétű feladatok végrehajtására.

Munkástársak!

Kétfelét az ideje annak, hogy ti is

álljatok sorompóba

szolgálatotok a munkások és polgárok házaiban, utcáiban, mezőin

szóval békét, jogot és kenyeret

kar keressétek!

Már a katonák is kezdtek le szállítottak

a régi világgal.

Testvérek, jöjjetek közeink ü is!

A fővárosi tüzoltó szervezet 31 év. pontosan 31 év 7 hónap és 4 nap. Alkalmazkodik az országos tüzoltószervezethez (VII. Arma) és az országos tüzoltószervezethez

GYÜLÉST

Armas. Utj legyetek megismeréskor

az öntudatos fővárosi tüzoltók.

„Elerkezett a nevezetes nap”

„1918. október 31. Elerkezünk a nevezetes naphoz. A háború alatt katonai szolgálat alól felmentett legénység (32 évesnél idősebbek) azonnal megalakította a bizalmitesterületet, s kiharcolta a legnagyobb vívmányt: a 24 órás szolgálati időt. Addig a belépéstől három szolgálati év betöltéséig 96 óra után járt csak szabadnap a tüzoltónak. A három esztendő betöltött tüzoltók és tisztetek 72 óra, az al-tisztek, őrmesterek pedig 48 óra után kaptak szabad időt.

A csoportból 187 fő vett részt a háborús szünetekben, helyettesítésükre ugyanannyi népfőkelet, honvédelmet osztottak be. Ok végig itthon voltak. Bel-földön a beosztottak előbb értesültek régi kívánságuk teljesüléséről, de bárhol volt is a bevonult tüzoltólegénység, mind tudomást szerzett róla. Örömmel térünk haza (elég sokan elestek közülünk), mert végre mi is embernek érezhettük magunkat.

A bizalmitesterület 16 főből állott. Vezetőségi tagok voltak: néhai Kutassi Jenő és Kelemen Ferenc őrmesterek, néhai Sebestyén Lajos főgépész, továbbá a központi őrségről három fő, a tiz kerületi őrségről 1—1 fő képviselte a legénységet. A tisztikar részéről pedig Blaszke Ottó parancsnok és Teasdale Hugó főtiszt. Ok is már elhunytak. Az összejövetelek — helyiség hiányában — a Kun utcai betegszobában tartattak. A közölni valókat minden őrségen a déli sorakozás alatt mondták el a bizalmiak. A Tanácsköztársaság kikiáltása után az előző hónapokban kialakult szolgálati

EMLEKEK

Történelmi napokra emlékezünk. Félévszázad távolából szemtanúk elbeszélése és dokumentumok alapján korabeli tüzoltó-emlékeket idézünk fel összeállításunkban.

A Párttörténelmi Intézetben tüztöltő KISZ-ifjúságok bukkantak rá erre a röplapra

forma és rend megszilárdult. A bizalmitesterület döntése Janicsok Andor főparancsnokot és Breuer Szilárd parancsnokot a testület éléről menesztette, s a tisztikarba behelyezte Kutassi Jenő őrmestert és Sebestyén Lajos főgépészt, segédtszti ranggal. A tisztikar címzése maradt, mint volt: segédtszti, tiszt, főtiszt, parancsnok, főparancsnok.

A legénységeknek az őrmester őrségvezető, a csővezető szertárvezető, a segédcsővezető segédszertárvezető lett. A címe mellé mindenkinek elvtárs megszólítás járt...

„Egyesületi élet: Budapest főváros tanácsa összejövetelek céljára kitalálta a VIII. ker. Csokonai utcai helyiséget a tüztöltő legénység részére. Nagyobb befogadó létszámú terem volt, denne kisebb színpaddal. A legénység (persze csak a szabadnaposok) minden csütörtökön délelőtt 8—11 óra között összejött, s meghallgatta a vezetőség beszámolóját. Csak két kivételről emlékszem, ok sem nevelés vagy tanítás céljából voltak jelen, hanem csak meghallgatták a kívánságokat.

Főként két kérdés: a lakáskérdés és a fizetésrendezés körül volt sok vita. Ebben nagy volt a nézeteltérés. Miért? Mert a fiatal generáció képviselői úgy vélték, hogy az idősebbek kárára nekik kell a nagyobb fizetés és lakás, mert ok nőszüni óhajtanak...

(Néhai Alaxa Kálmánnak a Tüzoltó Múzeum részére írott visszaemlékezéséből.)

Vörösőrségen

Hol lett volna másutt így estefelé, mint a ház mellé ragasztott kis műhelyben? Gépek, számszámok között élte le az életét, ami vasból vagy más

féméből készült, nem titok előtte. Kilenc esztendeje eszi a nyugdíjasok kenyerét, s már akkor jóval túl volt a hatvanon.

A haja egy kicsit megritkult azóta, de ruganyos léptekkel siet elénk, s most sem szeret-



Barócsi Ferenc bácsi, persze pár évvel fiatalabban

nénk, ha amúgy istenigazában megszorítaná a kezünket.

Barócsi Ferenc nyugalmazott tüzoltó főtörzsőrmester egyike azon keveseknek, akik látták a gyöngyösi tüzvészit.

— A fronton értesültem a szerencsétlenségéről. Szabadságot kaptam. Mire hazaértem, még több helyen égett a város. Üszkös gerendák, kiégett falak meredeztek elénk, s bár a királyi pár „kegyesen” meglátogatta a várost, ez a nyomorúságunkon mit sem enyhített.

Képzhetjük, milyen érzésekkel mentem vissza a frontra, és milyen egetverő örömmel fogadtuk a hírt: vége a háborúnak!

A hatvani állomásra osztottak be nemzetőrnek. Valami szegényemberek feltörték egy vagonit. Védelmükre keltem, mert úgy éreztem, inkább azok a bűnösök, akik ilyen nyomorúságot szabadítottak ránk.

A tiszt urak megörömltek rám, és Pestre helyeztek. Itt éltem át az őszirózsás forradalmat. Mint volt frontkatonát cseppet sem lepott meg, hogy olyan elemi erővel tört ki a gyrdöllet az urak ellen.

1919 tavaszán Királyhidára

kerültem vörös határon. Rengeteg bajunk volt a csészékkel meg a zavaró halászó kisebb-nagyobb tájakkal és éhes osztrákokkal. Több bűnözött is sikerült á matlanná tennünk. Egy főltűnt nekünk, hogy valaki olyan rozzant gebével szá határszélen, amelyikbe már hálni jár a lélek. Gyanút tunk, és alaposan szétnéztünk a közelben. Kiderült: a társaság többi tagja jól áll helyen szép magyar lovakar a határon „átvezetni”. A románok betörésekre Tiszántúltra vezényeltek bennünket. Am akármennyi derekasan harcoltunk, nem dogultunk a túlerővel.

Nekem szerencsém volt, idejében elmenekülhettem hér-banditák véres bos elöl. Városomban azonban nagyon sokáig számon tart a „múltamat”.

1932-ben kerültem a györsi tüzoltóságára. Itt aztán már hódolhattam barké szünetélyemnek. Főleg a ború után akadt sok, tes álló feladat.

Nem dicsekvésből mondom, de múltból gépkocsialkalmat ig sok mindent készítem már. Most sem lennék csak úgy tétlenül üldögélni nem akad más, akkor a unolóm elrontott játékaikat látom.

Áttila, a kisunokka cs szemmel nézi a nagy Huncut képpel hallgatja, kor elbanaszolja, hogy a inas állandóan ott setten körülötte, sőt már kritizál tud. Igaz viszont, hogy ügyes keze van.

— Mi lesz, ha felnősz: kérdezzük. Habozás nélkül laszolja:

— Gépészmezőnk!

A háborúban letöltött irat fontos dokumentum forradalmi események és Katonák... Ezen a képen látható a háborús iratok egy részének fotója, amelyek a tüzoltó szervezet történelmének fontos forrásai.

NYOMÁBAN

Virágzott az őszirózsza...

ár messziről megismertük. Ambszürke egykori tűzoltó-allójában üldögélt. Botjá-ajolva egy hintázó kisgyere- nézetet. Cipő helyett pa- volt rajta, mert mostaná- egy kicsit nehezebbre esik a s.

Kormos, s ha botot lát, rögtön mérges lesz.")

Ütközben megtudjuk: most másodszer van nyugdíjban, mert 45 után is dolgozott tíz évig. Hat front poklát járt meg az első világháborúban.

— *Bezzeg amikor hazajöttünk, valósággal vissza kellett csalogatni a tűzoltókat, mert a katonák csak háborúban vállalták a kevés fizetést meg a sok szolgálatot.*

sisakjukra tűztek, ma sem her- vadt el egészen az emléke. Mintha csak tegnap történt volna, olyan elevenséggel meséli Kelemen bácsi, hogy már a forradalom első napján az utcán levették az övéről a fővárosi címet, mert a gyűlölt korona is ott volt rajta. Meg azt, hogy őrmester léte is szerették a beosztottak. 1919 tavaszán ők javasolták, hogy léptessék elő tisztnek, de nem merete vállalni.

kapuőr támogatott fel a laká- sába, de azért másnap kihall- gatásra rendelte, mert elhagyta az őrhelyét; egy Harsányi nevű tűzoltóé, aki egyszer királyi módon reggelizett...

Történt pedig az I. világhábo- rú előtti évek valamelyikében, hogy I. Ferenc József a Várban tartózkodott. Az épületben ké- ményt égettek éppen, s az em- litett tűzoltót rendelték ki szol- gálatba. Az egyik helyiségben megpillantották a dúsán rakott asztalt.

— *Te komám, én éhes vagyok* — mondta a kéményseprő.

— *Van itt elég, kóstoljuk meg!* — felelte a tűzoltó. Jó- izúen befalatoztak, majd foly- tatták a munkát. „Ófelsége” ek- kor lépett ki a lakosztályából, és kérte a reggelijét. Szalad is a lakáj, de ahogy az asztalra pillant, a rémülettől földbegyö- kerezik a lába. „Mein Gott im Himmel!” — kiáltja rémülten,

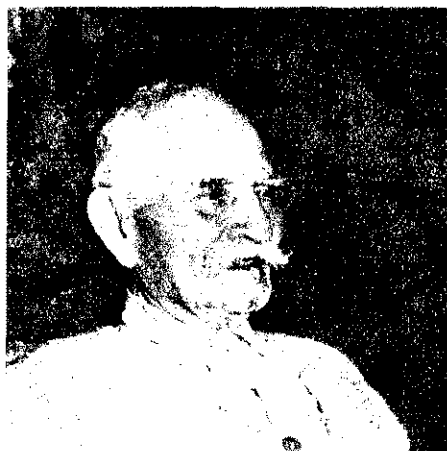

„Még is gyűlt a bajom miatta, mert egyszer embereket adtam neki, valami kísérletezéshez”...



„Emlékszel még, hogy a kis Csider milyen szépen fújta a kürtöt a kocsin?”

m, azért Selmei László bá- szívesen vállalkozott a ka- zolásra. Ferenc-nap volt ép- , s ő már elég régen nem lá- tta meg öreg barátját és kori bajtársát. („Tetszenek ni — magyarázta az okát — egy harapós kutyájuk, a

Annyira elkeseredett a la- gényiség, hogy küldöttséget me- nesztett a polgármesterhez. *En is köztük voltam. De a polgár- master úr meg sem hallgatott bennünket, hanem kiüzent, hogy megtizedelteti a társaságot, ha nem „takarodunk el azonnal”...*

De már itt is vagyunk a Ka- locsai utca egyik takaros háza előtt. A kis kertben a virágok pompáznak. Alighogy megál- lunk, előrohan a Kormos és harsány ugatással jelzi, hogy egy tapodtat se beljebb...

A ház asszonya nyit ajtót. Be- lépünk a kis szobába, s bizony elérzékenyülünk, amikor kezét szoríthatunk Kelemen Ferenc bácsival, aki nemsokára kilen- cenesztendő lesz, s fővárosunk legidősebb nyugdíjas tűzoltója.

A két barát szólanul nézege- ti egymást. „Hát hogy vagy öreg?” — kérdi Selmei bácsi tekintete. „Lám, nem feledkez- tél el a névnapomról, ez jól- esik” — olvassuk ki a Kelemen bácsiéből.

Egy kicsit nehezen indul a be- szélgetés. Az ötven évvel ez- előtti emlékek itt-ott összekeve- rednek a még régebbiekkel. De annak az őszirózsának, amit a

Pedig mennyire másként ala- kult volna az élete, ha nem si- kerül levérni a Tanácsköztársá- ságot! Még olyan neves tisz- tőtisztnek mint Szilvay Kornél, ő volt az első tanítómestere.

— *Még is gyűlt a bajom miat- ta, mert egyszer embereket ad- tam neki valami kísérletezés- hez, pedig szigorúan megpa- rancsolták, hogy senki sem tá- vozzhat a laktanyából.*

— *Emlékszel még, hogy a kis Csider milyen szépen fújta a kürtöt a kocsin?* — kérdi Sel- meci bácsi.

— *Az ámi! — élénkül fel Kelemen bácsi. — Vajon most is zenekarral búcsúztatják az elhunyt tűzoltókat?*

— *És sokan meghaltak akko- riban?* — kérdezzük.

— *Hát gyakran aratott köz- tünk a „kaszás”. A Concordia- malom tüzénél például ketten bent égtek, és sokan megfáztak, és tüdőgyulladásban haltak meg.*

Tovább pereg az emlékezet filmje. Számunkra ismeretlen tűzoltókról és tisztekről szóló kis történetek villannak fel. Egy tőkrészeg parancsnoké, akít a

amikor az asztalon észreveszi a kéményseprő kormos kezenyo- mát. Pedig a finom sonkát egye- nesen Bécsből hozatták, mert a császár nem bízott a magyar ételekben.

Azt mesélték akkoriban, hogy éhkoppon maradt aznap reggel. Mégis parancsba adta: ne essen bántódása a két tor- koskodónak. Elvégre őket köny- nyebb volt jóllakatnia, mint bi- rodalmának sok millió éhes pol- gárát.

Odakint már egészen besüté- tedett. Szedelőzködünk. A kert- ből Kormos is elősomfordál. Le- hasal a lábunk elé, majd amikor már biztos távolban vagyunk, csak úgy illendőségből vaktant még néhányat. S miközben lép- teinket Selmei bácsi lassú lépé- seihez igazítjuk, azon töpren- günk: vajon eszükbe jut-e oly- kor a ma jómódban élő mér- nök, technikus, szakmunkás és diákgyerek unokáknak és déd- unokáknak, hogy e két idős tűz- oltó s kortársaik az ő jövőjü- kért is küzdöttek?

A Magyar Népköztársaság Köztársasági Titkársága

Selmei László

1900

1941-1942

1943-1944

1945-1946

1947-1948

1949-1950

1951-1952

1953-1954

1955-1956

1957-1958

1959-1960

1961-1962

1963-1964

1965-1966

1967-1968

1969-1970

1971-1972

1973-1974

1975-1976

1977-1978

1979-1980

1981-1982

1983-1984

1985-1986

1987-1988

1989-1990

1991-1992

1993-1994

1995-1996

1997-1998

1999-2000

2001-2002

2003-2004

2005-2006

2007-2008

2009-2010

2011-2012

2013-2014

2015-2016

2017-2018

2019-2020

2021-2022

2023-2024

2025-2026

2027-2028

2029-2030

20 ÉV TŰZOLTÓ - KRÓNIKÁJÁBÓL

A felvonás lináléja

Ünnepi hangulat a Pécsi Kamaraszínház megnyitó előadásán. A légkör a szó prózaibb értelmében sem fagyos, jól megértették a cserépkályhákat. Ki gondolhatta, hogy ennek a felvonásnak nem a színészek lesznek a főszereplői...

Senki sem vette észre, amikor az egyik ügyeletes tűzoltó nesztelelenül, de annál gyorsabban kisetett a teremből. Már nem vehette hasznát a magával vitt kézioltónak. A padlason gomolygó füst fogadta.

Körülbelül ugyanekkor az ügyeletes rendőr- és tűzoltótisztnek is feltűnt, hogy gyanúsán piroslik a földem a színpadnál levő cserépkályha felett. A rendőrtiszt intézkedett az előadás abbahagyásáról, a tűzoltótiszt pedig felkérte a közönséget, hogy rendben, nyugodtan hagyja el a nézőteret. A korabeli jelentés szerint ez néhány percen belül meg is történt, de elképzelhetjük, hogy közben milyen érzések kavargtak elvtársunkban.

Kilenc percel a tűz észlelése után már két sugár támadta a lángokat. Az egyiket kihúzás létráról szerelték. A sugár ereje nyílást vágott a földemen, az I/1-es azon keresztül hatolt fel a padlástérbe. A másik sugárral a szomszédos épület tetejéről közelítették meg a tűz fészket. A lángok ugyanis a több rétegű kátránypapírból készült régi és föléje rakott új bádogtető között kigyóztak.

A helyes taktika meg a beosztottak odaadása (az egyik sugárvezetőnek például egy alig 70 cm-es légrésű részen kellett mindvégig kitartania) szép eredménnyel járt. A kéménybe épített gerenda okozta tüzeset során mindössze ötezer forintnyi kár keletkezett. Az 1958. január 17-i megnyitó előtt a színháznak nem volt pénzügyi fedezete a négy ilyen gerenda eltávolítására, jóllehet a tűzrendészeti hatóság többször is kötelezte erre.

Az oltás sikerét az is elősegítette, hogy a pécsi parancsnokság – okulva egy korábbi tűz tapasztalataiból – a riasztást követően kérte a nyomás fokozását a vízművektől.

Vezetési törzs nélkül is...

1957 májusában történt. Amikor észrevették, hogy tűz keletkezett a Martfői Cipőgyár fehérkeverőjében, még csupán a vasedényben tárolt nyersgumi, meg fölötte kb. 8–10 m²-nyi tetőzet égett.

A hivatásos üzemi egység beosztottai abban hiszben, hogy a falli tűzcsapráról nem szerelhetnek hatásos sugarat, a víztárolóhoz szállították a 800-ast, és először két sugárral támadtak, de a felállítási helyek rossz megválasztása miatt eredménytelenül. A mintegy 35 perc késéssel szerelt harmadik sugaruk már jó irányból vette célba a tüzet, de ekkor 1080 négyzetméternyi tető és nagy mennyiségű áru állott lángokban.

A szolnoki és a többi egységeket valóságos lángtenger fogadta, s a hatalmas gumi- és vegyszerraktár is közvetlen veszélyben volt.

Maró füstben és perzselő hőségben, hatvanöt perces kemény küzdelem árán sikerült megfékezni a lángokat, és újabb száz perc kellett hozzá, mire eloltották azt a tüzet, amelyet a kezdet kezdetén egyetlen sugár is elfojthatott volna.

A tanulmány értékelésekor nem bírálták meg a tűzoltás vezetőjét, a vezetési törzs szervezésének elmulasztásáért, mert ennek hiányában is jól áttekintette a kárhelyet, és az egységeket is szakszerűen irányította.

A héki gazdaság létesítményi tűzoltóit is megdicsérték, amiért hívás nélkül is ügyesen segítettek, de megígértették velük: legközelebb a tűzoltás vezetőjénél jelentkeznek előbb...

Bár a keverőt részben, a szomszédos objektumokat pedig teljesen megmentették, a termelés kieséssel együtt tízmilliós kár érte a gyárat, mivel vezetői nem figyeltek fel idejében arra, hogy nedvesség és sáv hatására a mikroporózus talpak készítéséhez használt „Mikrofor IV.” elnevezésű anyagnak már szobahőmérsékleten bekövetkezhet az öngyulladás.

Orkányszerű szélben – és mégis sikerrel

„Lehet, hogy a tűzoltás történetében majd mindössze annyit említenek meg az ácsi esetről, hogy igen veszélyes és szeszélyes terület-tűz volt” – olvashattuk lapunk 1958 júniusi számában.

Több mint tíz esztendő távlatából annyit tehetünk hozzá ehhez, hogy – reméljük – utolsó állomása volt annak a nagyon szomorú sorozatnak, amely Pácinnal kezdődött, majd Rudabányácska, Egervár és Bogyoszávát égésével folytatódott.

65–70 kilométeres sebességű szél szöguldott végig a puha fedésű épületekkel zsúfolt községben, amikor – feltehetően gyerekjátékából – a Széchenyi u. 43. sz. ház pajtájában magasra csaptak a lángok.

Szinte pillanatokon belül a négy szomszédos porta is égett. Je a tűz szeszélyességére, hogy az ötödiket egyszerűen „átugratott” szont a dús lombú fák között utat találva, az utca páros o folytatta a pusztítást. A szél a Diófa meg a Petőfi Sándor uta repítette a zsarátnokot.

Amikor a komáromiak első szere kikerkezett, már négy tűzgóc lyeztette a községet.

A komáromiak az utolsó gócnál és széliránnyal szemben kezd oltást, s ezzel hatásos védővonalat alakítottak ki a Petőfi utcáb

Az orkányszerű szélben életük, testi épségük kockázatátásávc ködtek tartályról szerelt sugarakkal a hivatásos és önkéntes gek. Vállelve küzdöttek velük a segítségre sietett szovjet ha és csehslavák tűzoltók is. A községben még sok év múlva is telten emlegették őket. Kivált Danyilov főhadnagy katonáit, mi még szinte a lángok közül is kimentették a bajba jutottak ingó

A HA-MAH IL-14 P égése

A címben említett gép karbantartás, biztonsági ellenőrzés és kárpitcsere céljából állomásozott a hangárban, mégpedig egy IL közelében.

A régi kárpit leszedésekor az utastér mennyezetvilágításánál búrát is levették, valamint a hívócsengők és olvasólámpák fe jait is. A régi kárpit ragasztóanyagát nitrohigítóval távolították. A hígítót két Marmon-kannában és hat nyitott festékes edényk rolták, jóllehet a gép hálózatáról világítottak.

Amikor az egyik szerelő a hígítóba mártott ecsetet elhúzta a csengő- és az olvasólámpa-armatúrák mellett, az ecset lángra lelt. Bár azonnal kidobta a gépből, pillanatok alatt lángok borító az utasteret.

A riasztott egységek hab- és gázsugarakkal avotkoztak be. A garat a veszélyeztetett IL-18-as gép kimentethetősége céljából i nesen le kellett állítani. Ezt követően a habsugarakkal a gé nyain folytatták az oltást, majd két tűzoltó légzőkészülékben b az utasterbe. Eloltották a még égő tűzgócokat, és gondosan gálták a helyszínt.

Ezzel azonban még nem ért véget a beavatkozásuk. Az eg teljes készenlétben maradtak a visszagyulladás veszélyének el mert katasztrófát okozott volna, ha a gép szárnyaiban levő anyagtartályok felrobbannak.

Bátor helytállásuk nem akadályozhatta meg a tetemes kár szárnyak és motorok csak könnyebb sérülést szenvedtek, s íg milliós értéket mentettek meg.

Fémnátrium közvetlen közelében

Amikor a tűzoltási csoport vezetője átvette a munkálatok tását, az egykori jelentés szerint „a tároló teljesen égett, s a terjedt a méregraktárra, a közelben levő fáskamrákra, a fémr raktárra és a félkészúráktart több helyiségére és tetőszerkezé Veszélyeztette a lódaraktárt, a készúráktárt, az expedíciós é anyagraktárt is”.

Egyszóval valóságos lángtenger volt 1962. április 29-én a Finomvegyszergyár szabadtéri tárolója.

A nagy mennyiségű tűzveszélyes folyadék és mérgező vegy tenziv égése miatt szinte kibírhatatlan sugárzó hőben dolgozt ségeink. Ezek gőzei, gázai a kárhely légtérbe kerültek, s többen mérgezést szenvedtek. Por-, hab- és E-sugarakkal ol veszedelmes tüzet; a beavatkozás egyes szakaszaiban nen kombináltak.

Az oltás során főként a fémnátrium biztonságba helyezése rendkívül nagy körültekintést és bátorságot. Itt is nagy hasznú a porsgárnak.

A bravúros beavatkozás mindössze harminchat perc alatt le. Kétfélmillió felüli közvetlen kár érte a gyárat, viszont a me érték ennek sokszorososa.

A tűz keletkezési oka a szakértők szerint az volt, hogy egy burkolatú etilacetát-ballon göngyölege meggyulladt. A balli pedt, a szétfolyt égő etilacetát a szorosan egymás mellé l többi ballon göngyölegét is meggyújtotta, s így a tűz lánc szerűen terjedt.

A szakértők bebizonyították, hogy a szóban forgó ballon alakja optikai lencseként gyűjtötte össze a napsugarakat, és o a tüzet, mert a benne tárolt folyadék fénytörésmutatója is k ennek.

(Folytatjuk)

Mi történt Százhalombattán?

Az egész ország megrendülten értesült a Dunai Kőolajipari Vállalatnál bekövetkezett szerencsétlenségről. Napokon át aggodalommal vártuk az életben maradt sérültek állapotáról kiadott vésői jelentéseket. Közöttük volt Merle János főtörzsőrmester, százhalombattai egység rajparancsnoka is. Mások mentésére estett, amikor bekerült a lángzónába.

Hat nappal a történet után a kárhelyen már csak néhány érsnyom emlékeztet az alig öt perc alatt lejátszódott tragédiára.

Miközben a hideg csökemencéket meg az impozáns lepárlótornyokat nézegetjük, és a szemtanúkkal beszélgetünk, megpróbáljuk földézni a történeteket.

Az első belobbanás

Közép-Európa egyik legnagyobb legújabb, 2 millió tonna kapacitú lepárló berendezését a káreset pánján helyezettük üzembe. A technológiáról röviden annyit, hogy a csőnemekben hevített kőolajból fozatos lepárlással különféle fimságú termékeket nyernek.

Október 16-án reggel a berendezésből gáz jutott ki a szabadba. A gáz egyenesen a 111-es csökemen felé fújta a gázfelhőt. A helyen tartózkodó két dolgozó tarcás porralóttával fékezte meg a lángokat. 9 óra 48-kor és 49-kor üzemi parancsnokságon két tűző is jelezte a tüzet. Egy perc később pedig az üzemvezető telefonon jelezte a káresetet. Az üzem három habbalóttó, egy poróltó és egy 344-es fecskendővel utalt ki a kb. egy kilométerre 6 kárhelyre.

A második...

Miközben felderítésre indultam emlékezik vissza Forgó László szőlős, őrségparancsnok — az elvtárs: már megkezdtek a por- és a sugár szerelését. Pár másodperc a kiterjedés után következett be a második belobbanás. Pílatok alatt több mint hatvan szjetméternyi területen 15—20 mémagas lángtenger örvénylett. Iltozást, sikoltást hallottam, s észettem, hogy egy asszony összeett. Kihoztam, a földre fektettem. Sőbb tudtam meg, hogy Tanu ónének hívták, és hajsza! híján is bekerültem a lángzónába... porsugár másodpercek alatt léte, a habsugarak pedig végleg lották a lángokat. Ekkor vettem re, hogy Merle elvtárs is súlyo: megsérült.

Aki életét áldozta a másokéért

r. Hága László kandidátus, főhologus a szerencsétlenség előtti zaka érkezett meg külföldi útján. Am kora reggel már talpon t, hogy ott legyen az új üzem ndításánál.

mikor az első belobbanás be- etkezett, a helyszínre rohant, y segítsen a bajba jutottaknak. kor következett be a második obbanás, és őt is közvetlenül ék a lángok.

alálával pótolhatatlan veszteség e az üzemi kollektívát. Az ország ik legkiválóbb olajipari szakér- t nagyszerű emberi tulajdonsá- ért is méltán tisztelték. Igassa- sága, humánuma és szinte kériel- etlen igényessége valósággal ma- al ragadta munkatársait.

Igy előzték meg a harmadikat

— A tűz eloltásával még távolról sem ért véget a munkánk — emlé- kezik vissza Katrics Béla alezredes, az egység parancsnoka.

A kőolajtermékeket csak folya- matosan üríthették le, s így fenn- állott egy újabb belobbanás veszé- lye. Ezért egy gőzvezeték csatlakoztatunk az ejtőtartályba, hogy felhígítsuk az esetleg kijutó gázo- kat, és intézkedtünk a kárhely kő- rülzárásáról.

Megszereit sugarainkkal a harma- dik nap reggeléig készületben vol- tunk a veszély teljes elmúltáig.

„Beláthatatlan következményekkel járt volna...”

Pécéli Béla főmérnök így értékeli a tűzoltóság beavatkozását:

— Bár a sajnálatos sérüléseket érthetően nem akadályozhatták meg, csak a legnagyobb elismeréssel szólhatok a tűzoltók gyors, bátor és szakszerű munkájáról. Azzal, hogy a jelzéstől számítva két percen belül megfékeztek a lángokat, pénzben szinte kifejezhetetlen értéket mentettek meg. Beláthatatlan következményekkel járt volna, ha csak egy-két perccel később sikerül be- avatkoznunk, hiszen a berendezés teli volt üzemanyaggal, és a tüzeset a lepárlótornyok közvetlen közelé- ben történt.

Néhányan a bravúros beavatkozás részesel közül: Forgó László szds., Simon János őrv., Rédel Sándor szkv., Kiszely István szkv., Vasadi Pál iz., Pergel József szkv., Steiman József őrm.

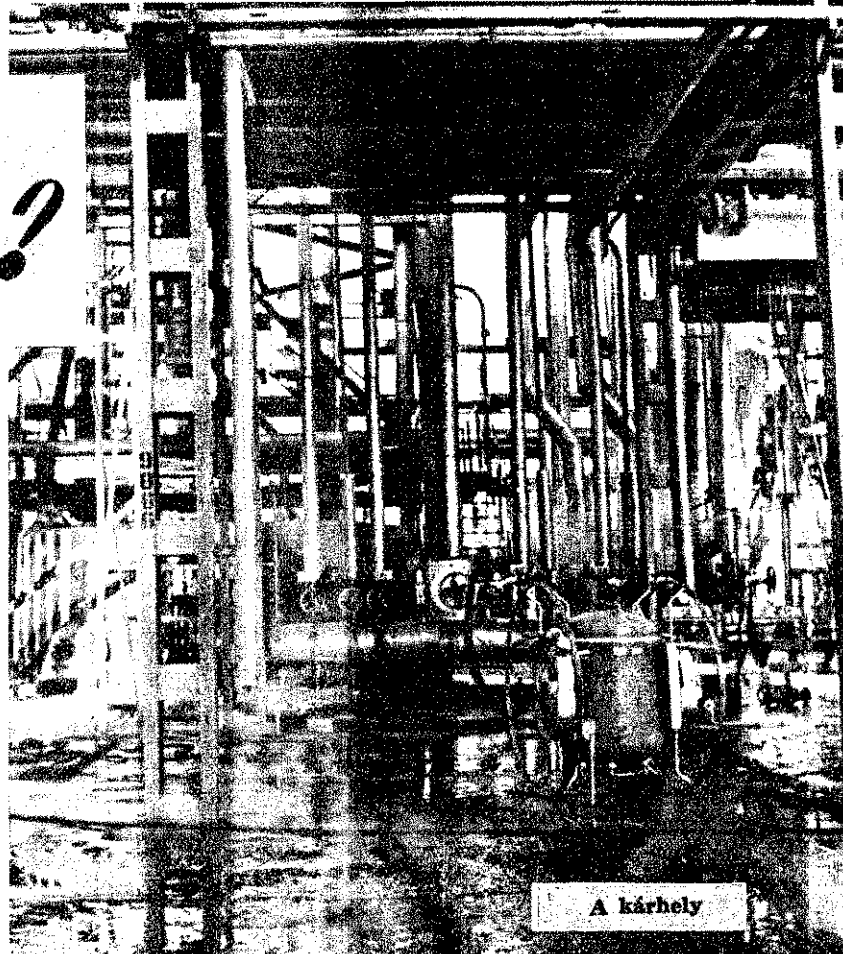

A kárhely

„Nem volt véletlen”

Német Gyula, a DKV beruházási pártbizottságának titkára régi patrónusa a százhalombattai tűzoltók- nak. Nemegyszer minden tekintélyét latba vetette a rendezetlen tűzvé- delmi kérdések gyors megoldásáért.

— Nem kívánok ismétlésekbe bo- csátkozni, mivel Pécéli elvtárs nyilatkozata mindannyiunk véleményét tükrözi. Szeretnék azonban rámutatni, hogy semmiképpen nem szerenc- sés véletlen volt az egység eredmé- nyes beavatkozása. Az építkezés első perctől kezdve itt dolgozom, és az évek során jól megfigyelhet- tem, hogy a párt- és szakmai vezet- és milyen erőfeszítéseket tesz a személyi állomány sokoldalú felké- szítésére. Az itt folyó sikeres politi- kai nevelőmunka is hozzájárul eh- hez.

Merle elvtársat is személyesen ismerem és becslöm. Rátermettsé- géért, értékes erkölcsi tulajdonsá- gaiért méltán tisztelik a Vállalat- nál.

Örömben és bajban

Immár a második súlyos káreset tette próbára a százhalombattai pa- rancsnokság beosztottait. És mind- két alkalommal derekasan helytáll- tak. Pedig a személyi állomány zó- me csak néhány esztendeje tűzoltó. A tűz közvetlen közeléből támadó porsugárnak például a csak nemré- giben véglegesített Simon János őrv- vezető volt az irányítója, de a töb- biek is jórészt tizedesek, szakaszve- zetők. És akárcsak legutóbb, Török Imréné I. o. tiszt. ezúttal is szak- szerűen segített a rádiózásban.

A történetek érthető okokból nyo- mot hagytak valamennyiükben, hi- szen jól ismerték az áldozatokat. És félt gondoskodással veszik körül Merle elvtárs családját, mert a baj- ban éppen úgy osztoznak, mint amik- or nem is olyan régen a hármas örömteli családi eseményt közösen ünnepezték meg.

A tüzeset keletkezési okának pon- tos megállapítására szakértői vizs- gálatot indítottak. Ennek eredménye e sorok frásakor még nem ismeré- tes.

— gádor —

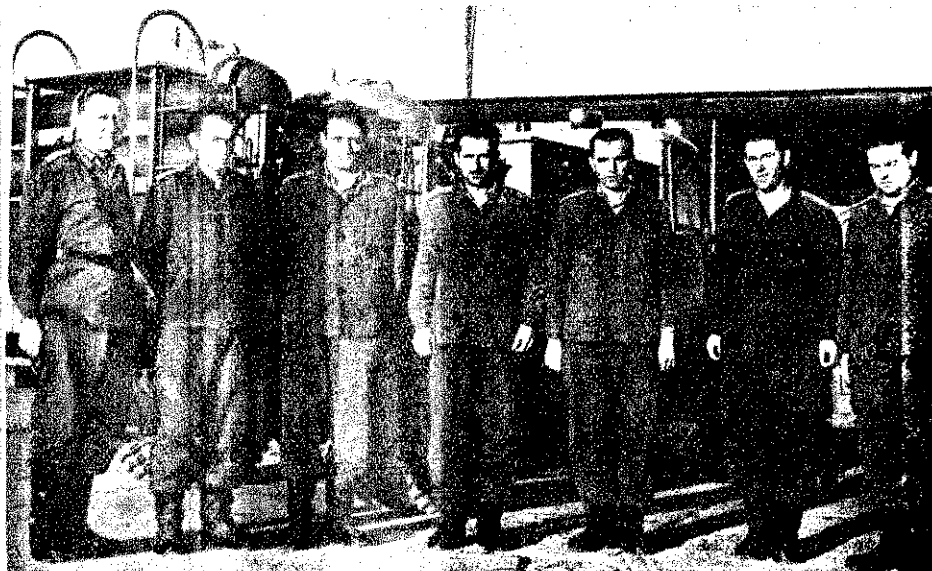

Beteljesült remények

Nógrádban

DR. LAKATOS JÓZSEF, a megyei ártbizottság osztályvezetője:

— Pártbizottságaink egyre inkább nagy létszámú tömegszervezeteknek tekintik a tüzoltótestületeket, és ennek figyelembevételével segítik az élet- és agyonvédelem szolgálatában ifejtett hazafias tevékenységüket.

— A Titkárság 1958-as határozata hosszabb időre szóló útmutatást adott számunkra. Azta is rendszeresen visszatérünk végrehajtás mikéntjére, mégpedig azzal a szándékkal, hogy testületek szervezeti keretei ebben alkalmazkodjanak a faluletében közben végbement jelentős változásokhoz. Konkrétan: véleményem szerint elsősorban a tsz-ek, ktsz-ek és fmsz-ek dolgozóiból ajánlatos sorraik röstése. Persze, ezeknek a szervezeteknek más formában is jobban kellene segíteniük az önkéntes munkáját.

— Ami az anyagi vonatkozásokat illeti, az ellátottság néhány kisebb községben még hiányos, és emiatt a helyi vezetők körében bizonyos türelmetlenség tapasztalható, amit nem is tarok rossznak, hiszen felelősségrzetről tanúskodik.

— Most azonban, hogy a tsz-ek szépen erősödnek, és hosszabb távra is tervezhetnek, reméljük: öntevékenyen elősegítik majd több testületi gond megoldását.

DR. SZABÓ LAJOS, a megyei tanács osztályvezetője:

— Az elmúlt években általunk is szorgalmazott szemléletbeli változás következett be a tanácsi vezetőknel. Korábban jó néhányan egy kicsit lebecsülték a tüzoltótestületek munkáját, és ennek negatív kihatásait nem szűkséges ecsetelnem.

— Mindez anyagiakban is kifejeződik. Községfejlesztési alapból például idén csaknem két és félszer, a költségvetésből pedig kis híján kétszer annyit szavaztak meg az önkéntes tüzoltók támogatására, mint 1958-

ban, ugyanakkor a jutalmazásra fordítható keret is évről évre bővült.

— Az említett pénzüsszegek tényleges értékét nem egy helyen a testületi tagok lelkes társadalmi munkája megsokszorozta. A közelmúltban egyen-

leget, jobban mondvá elég sokat költenek javításra. Ezért talán nem érdektelen felvetnem a gondolatot: jó lenne, hogyha a jövőben egyszerűbb kivitei, olcsóbb és strapabíróbb kismotorfecskeendőket terveznének.



Dr. Lakatos József



Dr. Szabó Lajos



Dr. Domonkos Imre



Ádám Sándor

ként 180 ezer forintos költséggel épült három szertárnak szerény becslés szerint is háromszoros az értéke.

— Számításunk szerint még körülbelül húsz tüzoltóotthont kell építenünk, illetve felújítanunk.

— A testületek „motorizálása” most körülbelül 70 százalékos, ami a korábbiakhoz képest nem rossz arány. A kismotorok rendszeres karbantartását is megszerveztük, de tanácsaink így is

DR. DOMONKOS IMRE, a saltótarjáni járási tanács titkára:

— Hogy egy hasonlattal éljek, szerintem az az ideális, ha a községi tanácsok édes gyermekeiknek tekintik az önkéntes tüzoltókat, mi pedig a pedagógus szerepét töltjük be, mivel a gyermekekkel és a szülőkkel egyaránt vannak kötelezettségeink.

— Hogy ezt mennyire sikerült elérnünk, azt ítélik meg mások. Ami bennünket illet, to-

vábbra is ebben a szelle dolgozunk.

— Lehetőségeink minden alkalmat megragadjunk, hogy személyesen is elbégessünk az önkéntesekkel, várjuk, hogy a helyi tanvezetői minden megmozdikon részt vegyenek.

— A testületek megállapításom szerint, teljesen fejlődik járásur Külön örömeinkre szolgál, szervezett alakulatként a dalmi eseményeken is vesznek.

Az ellátottság is szépen Jelenleg 27 kismotor, és járműfecskeendő van a járá és mintegy 40 százalékos ban overallt is juttatott önkénteseknek.

ÁDÁM SÁNDOR, a pásztói járási tanács osztályvezetője:

— Járásunk férfi lakos részét ipari munkások, l szok, s az évtizedek fol belőlük került ki a közsé kénytesek többsége.

— Minthogy ez a hely mert okokból nem volt nyugtató, arra töreké hogy minél több helybe gozóval egészüljenek ki tületti vezetőségek és a sorai. Természetesen to is számítunk azokra a r sokra, bányászokra, ak gaszkodnak szeretett test höz.

— Az egyenruha-híslényegében pótoltuk, s a reltség, legalábbis menr leg, más vonatkozásbar rossz. Látnunk kell az hogy a testületek fens költségeit tanácsaink mi vésbé képesek kizárólag jükből fedezni. Ezért erőteljesen szorgalmazzu erejükhöz mérten a tsz-e gítsék az ő biztonságuk ködö önkénteseket, Akil például az egyházasde ng a tariak meg a pásztóiak temberi felhőszakadás károk elhárításából is l kivették a részüket.

Egyszerre két versenyt hirdett a megyei tűzrendészeti bizottság a testületi élet kívánatos fejlesztésére.

Mindkettőt 1969. április 4-én értéklik majd, tehát még korai latolgatnunk az esélyeket. A győztes „Az év legeredményesebben működő tüzoltótestülete” elnevezésű zászlóval és az elismerő oklevéllel együtt 800-as fecskendőt kap jutalomképpen; (ha már birtokában van ilyen szernek, akkor újra cserélik a

EGY MEGYE – KÉT VERSENY

regit), továbbá 8 öltöny egyenruhát és 1000 forint jutalmat. A második és harmadik helyezett is értékes díjat kap.

A pontozásos versengés egyrészt rendszeresebb testületi életre ösztönzi a résztvevőket, másrészt jobb megelőző tevékenységre serkent.

Az értékelő bizottság például közösenként öt-öt helyen győ-

zódik meg a lakóházi ellenőrzés megtörténtéről, és tekintélyes számú büntetőponttal sújtja a mulasztókat. Ugyanakkor sok „jópontot” lehet szerezni pártolótagok, női tüzoltók, ifjúsági rajok, klubdelutánok szervezéséért, viszont ahol nem rendszeres vagy kellő létszámú a továbbképzés, ott tekintélyes hátrányba kerülhetnek.

Fontos kikötés, hogy nyíben valamelyik testü vesz részt a községében zett tűz oltásban, akkják a versenyből.

A másik vetélkedés, elvek szerint, a kismoto kendők gondosabb kr tását hivatott elősegíter

Az értékelők négy all vizsgálják meg egy-egy feltételek teljesítését. A három gépkezelő elism velet és pénzjutalmat k

A számok tükrében

LÉTSZAM, ÖSSZETÉTEL

A megye önkénteseinek létszáma jelenleg 3780, vagyis 380-nal több, 1938-ban. A női tűzoltók száma 190, a tíz év során szervezett úttörő-tűzoltókörök tagsága 1400 fő.

Tíz év alatt megkétszereződött a tanácsai dolgozó és pedagógus önkéntes létszáma, és az 1938-as 600-hoz képest 1990 tsz-tag működik a testületben. Ezekkívül minden tsz-ben szerveztek egy-egy 8 fős rajt.

TOZOLTAS, MEGELŐZÉS

Az elmúlt évtizedben mintegy 800 kérésrel keletkezett a megye községében. Az önkéntesek csaknem valamennyi esetben beavatkoztak és a tübb. 50 %-át önzólan megfékeztek. Emellett négy alkalommal is nagyasú árvízvédelmi munkát végeztek.

A területfelelősök száma: 1470, kereken 300-zal több az 1938-asnál. A ik mintegy 50 %-ában a tsz-létesítményeket és a középületeket is rendszeresen ellenőrzik.

FELSZERELÉS, SZERTÁRAK

1938-ban mindössze 22 testület volt ellátva kismotorfecskendővel, még a főként 200-asokkal. Jelenleg viszont 92 községben van gépjármű, ill. 400-as és 800-as fecskendő. A szóban forgó időszakban 26 új szertárat sttek, 36-ot pedig felújítottak, illetve árszobával bővítettek ki.

KIKÉPZÉS, VERSENYEK

A nyolc parancsnoki és hat kismotorkezelői tanfolyamon 422-en vettek l. Jelenleg minden parancsnok tanfolyamot végzett, s valamennyi kismotorkezelőnek legalább két szakképzett kezelője van.

A hagyományos vízgyakorlatokon a testületek 98 %-a legalább egy i képviseltette magát.

Az ideai járási versenyeken az 1938-as 260-hoz képest 367 raj küzdött a bbitársért.

DICSERET, JUTALMAZÁS, KITUNTETÉS

A tűzrendészeti parancsnokságok 1100 önkéntest részesítettek dicsérettel, illetve elismerésben. Emellett a tanácsai szervek évente több tízezer tálal jutalmazták a kiváló munkát végzett testületi vezetőket és tagokat.

Egy a sok közül

Szikszai Adolf karancsaljai parancsnok vájár. Napi nyolc órát a föld mélyén, másik négyet pedig utazással. Harminchét éves, alékos honvédtiszt, csaknem húsz esztendeje párttag.

Az úttörőkkel együtt közel ötven fős kollektíva lelkes irányít. Ez a tisztsege szerény becsülése alapján is legalább havi kiven óráját veszi igénybe. A tanácselölőt kezdve a kismotor kartartásáig hosszasan sorolhatnánk, mennyi kötelezettséggel jár út vállálása. Látogatásunk napján éppen a tsz-nek segített foálni (az ilyen szívességeket a szövetkezetek persze alkalomadviszonozzák), de ha pár nappal előbb keressük fel, tanúi lehetek volna: miként irányítja és értékeli szakavatottan több községi ület 10 sugárral végrehajtott vízgyakorlatát. Nem lehetetlen, y e sorok írásakor már megtartotta ismeretterjesztő előadását a i művelődési otthonban.

A testület felnőtt tagjai csaknem valamennyien szintén bányász. Hogy akkor se legyen baj, ha műszakosok, a tsz 8 tagját is épvezetik az egyik fecskendő kezelésére.

Karancsaljai érdemük szerint meg is becsülik a parancsnok és önkéntesek sok-sok fáradozását. A tanács egyik elnökhelyettese íánul minden megmozduláson részt vesz, és azonnal intézkedik, lámogatás szükaéges.

A fiatal parancsnok mindebben nem lát semmi különösebbet, pán kis családjára büszke, mert a gyerekek egészségesek és rasettek, az asszonya, akivel pedig a faluban elsőként pap néi esküdtek, megértő parancsnokné, s ha kell, még az előadáslat összeállításában is segít nehéz munkát végző férjének.



Pergett a film

Egyszer csak kigyulladtak a lámpák. „Jöjjenek ki a tűzoltók!” — kiáltotta valaki, és pár pillanat múlva folytatódott az előadás. S amikor a párok újból összesimultak, a pásztori önkéntesek már úton voltak Bujákra. Sikertűt is a kazal jó részét megmentenitük.

Vonulási naplójuk sok hasonló eseményt örökít meg. Azt persze csak az emlékeztetők őrzik, hogy amikor éppen versenyről hazatérve a hasznosí erdőtüzhöz riasztották őket, a raj tagjai a szertárban éjszaka káztak, hogy kéznél legyenek ha ismét fellobban a láng a fenyesben.

Legutóbb a cserhátszentiványiak ismerkedhettek meg közelebből Volek Ferenc jelenlegi és Alapi Lőrinc volt parancsnok tanítványaival.

Méteres víz borította az utakat, amikor kiérkeztek, s a pásztori tűzoltók a mentésben és a kuktak megtisztításában is olyan jártasnak bizonyultak, mint amikor a tűzzel néztek farkasszemet.

Volek Ferenc



DERÉKIG ÉRT A VÍZ

Szeptember 7-én — idén már harmadszor — felhőszakadás zúdult Somoskőújfalura. A hegyekből lehömpölygő víztömeg előntötte a mélyebben fekvő házakat. Mint mindig, ezúttal is a helyi tűzoltók segítettek. Derékig érő vízben, föbben saját ruhában segítettek a bajba jutottaknak.

De kevésbé mozgalmas napokra is kézzelfogható Seber István parancsnok meg a többiek tevékenysége. Hosszú évek óta nem volt tűz-

eset a faluban, és ez nem is kicsit az ő érdemük is. A parancsnok még a boltokat is ellenőrzi.

Táncsoport, kis zenekar színesíti közösségi életüket. Kiss László szertáros pedig olyan szép rendet tart a tűzoltóotthonban, hogy e téren legutóbb kis híján járási elsők lettek. Balszerencsájükre azonban a bizottság egyik tagja visszafordult, és észrevette, hogy csak felig töltötték meg a lajtót. Így azután „csupán” második helyen végeztek.





Lipták János főépítésvezetőnek ez a nyolcadik erőműve



Bartha István főrm. több ezer kilométert gyalogolt, illetve kerékpározott azért, hogy 1966 őszén lefényképeztük

Nemcsa

Mi tagadás, jó néhányan irigyeltük egy kissé a gyöngyösi tűzoltókat, elvégre nem mindenkinek adatott meg, hogy olyan mesés helyeken legyen területileg illetékes, mint például Mátrafüred és Kékestető. Azt is tudtuk, hogy nem sok ipara volt a kedves városnak, a járás községei pedig módosak, és ilyen helyeken általában az önkéntesek jó működése sem okoz sok gondot. Egyszóval nem túl nagy fejtörést okozó terepnek látszott a város meg a járás, habár akkor sem volt valamiféle „tűzoltószanatórium”, mint némelyek képzeltek.

Pár évvel ezelőtt alaposan megváltozott a helyzet. Titokzatos gépóriások jelentek meg a környéken, aztán egy szép napon már nemcsak arról adtak hírt a lapok, hány Malligand-fokosok lesznek a gyöngyösi borok, hanem főként arról, hogy hány megawattos erőmű épül itt, és mennyi millió diódát meg tranzisztort gyártanak. Sőt a megye tavalyi statisztikai évkönyvéből az is kiderül, hogy hazánkban éppen ezen a vidéken a legmagasabb az egy főre jutó ipari beruházás értéke. Hogy mindez miként adja fel a leckét a gyöngyösi tűzoltóknak? Éppen erről kívánunk ízelítőt adni, meg arról is, hogy a hagyományos feladatok sem olyan egyszerűek, mint amilyeneknek netán látszanak.

A Gagarin Hőerőműben

Mi kell ahhoz, hogy valamely erőmű gazdaságos legyen? Először is bőséges tüzelőanyag, másodsor olcsó szállítási lehetőség, harmadszor pedig elegendő víz. Amikor kiderült, hogy Visonta alatt kiterjedt szénmezők húzódnak, gyorsan megkezdődtek a számítások. „A szén évtizedekre elegendő és helyben van, a szállítás költségei tehát minimálisak. Víz viszont kevés akad, a Heller-Forgó-féle világtalálmánnyal meg egy tárolóval azonban ez a nehézség is áthidalható” — jelentették a szakértők, és hozzátették: a befektetett költségek egy évtized alatt megtérülnek, további tizenöt, húsz esztendő folyamán pedig bőséges hasznot hoznak.

Amikor a több ezer ember munkáját helyettesítő hatalmas gépek működésbe léptek, a gyöngyösi tűzoltók aligha sejtették, hogy tulajdonképpen mire szá-

míthatnak. Pedig az első szabálytalanságok nem sokat vártak magukra. „Tűzveszélyes folyadékok garmadát tárolják fabarakkban” — jelentették az instruktorok, és a pontos helyeket is megjelölték. A helyszíni vizsgálat azonban már nem talált semmit, legalábbis itt nem, másutt annál inkább. Ki volt a hibás? Eppen-séggel nem az instruktorok, mert az építők közben „átrendezték” az üzemrészt. A gyakorlatvezető őrséggparancsnokokat is hasonló meglepetések érték. Két héttel a taktikai terv elkészülte után semmit sem találtak a korábbi helyén, pedig ugyanoda vonlattatták ki az egységet, ahol személyesen vizsgáloztak...

És mire a tűzoltók már valamelyest kigazodtak ebben a téglá-, fa-, vas- és betonrengetegben, tovább folytathatták a hosszas nyomozást, ugyanis a több tucat kivitelező, fő- és alvállalkozó közül bajos volt megtalálni a ténylegesen felelősöket.

Márpedig okvetlenül szükség volt hiszen csupán az EM 22-es Vállalat ötezer köbméter épületfával dolgoz egyszerre több száz helyen hegeszteni vágnak. Ami viszont azt jelenti, hogy 20 km a két instruktor: Tarnóczy és Bartha István főörzsőrmesterek gyaloglási „fejadagja”. De Ambrus S százados is legalább annyiszor b már a sok ezer holdas területet, hogy a fáradtsággal akár többször is elgya hatott volna Moszkvába.

Hogyan lehet ilyen helyen rendeltani? A hagyományos értelemben t szetesen bajosan, mivelhogy itt érti nap mint nap szükségesek idej kényszermegoldások. Persze nem egy, hogy mindez a tűzoltók tudvá ténik-e, vagy sem, és különbsége tenni egy engedély nélkül létesített épület vagy egy ugyanígy létesített raktár között. Ami persze távolró jelenti, hogy a veszély jóval kisebb a tűzoltók is tudnak róla. Igaz v hogyha a szabálytalankodók kikerül alsóbb vezetők látóköréből, akkor annál könnyebben bekövetkezhethet.

Igy történhetett meg a tavalyi is, pedig Lipták János főépítésvezető szerű kőműves léte már a nyolcadi mű építését irányítja, és boldog nő, aki nála tanulhat) már akl anyagi hátránnyal sújtotta a szabály kódokat. Mégis előfordulhatott, hog szakképzetlen dolgozó tűzveszélyes kát végezhetett az egyik bezsaluzo szülő épületen. Valóságos lángteng gadta a kiérkező egységeket, a kö közelben pedig gázpalackok voltak. jól ismerték a helyszínt, a tűz c épületben okozhatott kárt, a közeli érzékeny üzemrészek épségben ma

Az a bizonyos 1,8 milliós kár, a



Egykorú felvétel az emlékezetes káreset színhelyéről



Most ezt látjuk a környékén

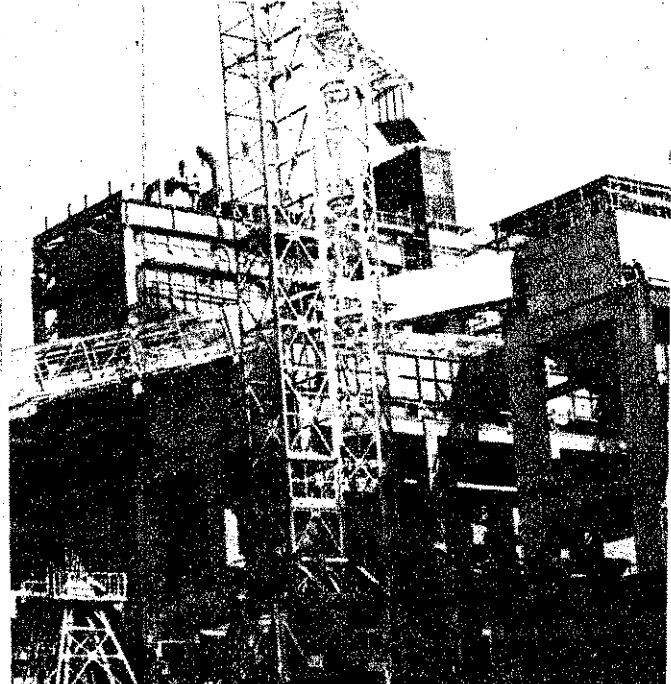

a táj képe változott

keletkezett, itteni mértékkel nem nagy összeg, mert a sok milliárdos programban körülbelül ennek a tízszeresénél kezdődik egy kisebb tétel. A beruházók és



Egy kis izelítő az építkezésből

a kivitelezők azonban egyre inkább kezdik belátni: a tűzvédelmet illetően is káros a túlzott nagyvonalúság, arról nem is beszélve, hogy egy hasonló eset hetekre hátráltathat fontos munkákat. Ami főként mostanában esik súlyosan latba, mivel az első egységek a tervek szerint már jövő tavasszal belépnek az országos hálózatba. Ezért már most megkezdték a létesítményi tűzoltóság szervezését, meghozzá jórészt műszakiakból. A tűzrendészeti előadó mérnök, az egyik parancsnokhelyettes elektrotechnikus és a beosztottak speciális kiképzést is kapnak.

Egy új parancsnok

Némi kerülővel utaztunk vissza Gyöngyösre. Kíváncsiak voltunk ugyanis, hogyan boldogult az egy esztendeje megbí-

zott új markazi parancsnok. Mégpedig főként azért, mert eddig szokatlan módon került tisztségébe, minthogy korábban nem volt tűzoltó. *Paulenka Gyula* a neve, foglalkozására nézve a tsz asztalosa, felnőtt fejjel érettségizett, és emellett egy technikus oklevelet is szerzett. Csak úgy kedvtelésből meg a kisfia előtti nagyobb respektért, mert a gyerek ötös tanuló és szintén tűzoltó. Hogy vonna meg az egy év mérlegét? — kérdezzük.

— Eleinte nagyon szokatlan volt. Mint egykori MHSZ-vezető csak a motorokhoz értettem valamit, a főbbit a tanfolyamon és menetközben igyekeztem megtanulni. A siker persze később dől el. Annyit azonban elértünk, hogy most már minden kötelezettségünknek eleget teszünk. Sok segítséget kaptam Nagyvárad István pedagógustól, aki korábban Ábászaron volt testületi titkár.

A tervek? Erről még korai lenne beszélnem. Egyelőre örülünk, hogy a múltkori vizesgyakorlaton nem „égtünk le”, s legalább húszan összejönnek a foglalkozásokra. A tsz-től kaptunk egy kis szőlőt feles művelésre, és más vonatkozásban is támogatják parancsnoki ténykedésemet. Szeretném, ha ez a jövőben is így lenne, sőt fokozódna.

Felrobbant a málnalé

— Egy gonddal kevesebb — mondja a gépkocsiban Ambrus elvtárs. Mert keve-



1967. november 7-én, ünnepi kivillágításban

sen gondolnak, hogy mennyi utánjárással sikerül olyan parancsnokot találni, aki alkalmas is és szívesen is vállalkozik ilyen tisztségre. Havi 60—70, olykor még ennél jóval több óra társadalmi munkával jár egy ilyen funkció meg egy csomó nem mindig népszerű egyéb feladattal. De a testületekben is, akárcsak más szervezetben, mind több művelt ember szükséges, mivel a tsz-ekben is bonyolultabbá vált a megelőzés. Elmondok egy esetet

Nemrégiben kénezeskor felrobbant a nagyrédei Szőlőskert Tsz egyik 34 hektos hordója. Szerencsére senki sem sérült meg. Amikor kikergettünk, fogalmunk sem volt róla, miként történhetett. Csak a laboratóriumi vizsgálat derítette ki, hogy a robbanás kémiai jellegű volt.





„Alig győzzük átjavítani a riadótervben a sok változást”
— újságolta Szekrényesi elvtárs

A milliárdnyi tranzisztor és dióda birodalmában

Kényelmes tempóban hajtunk be az EIVRT gyöngyösi gyáranak kapuján. Bezzeg nem is olyan régen... De idézzük fel röviden, mi is történt akkor.

Hatvan-hetven sérültől szólt az első jelzés, és ennyi biztosan lett is volna, ha a dolgozók a robbanás pillanatában a munkateremben tartózkodnak. (Három így is súlyosan megsebesült.) Ahogy végignézzünk a patyolatliszta terem sarkában levő diódagyöngyöző gépeken, első pillantásra inkább a csinos asszonyok, lányok látszanak „tűzveszélyeseknek”. Csak alaposabb szemlélődéssel vesszük észre a falakon húzódó vékony gázvezetékét. A gépek parányi égőinek lángja nem nagyobb egy-egy női öngyújtóénál. Ilyen berendezés már több működött minden baj

nélkül hazánkban, amikor Gyöngyösre is szállítottak néhányat. Ki gondolhatta volna, hogy a tűzrendészeti hatóságok jóváhagyása nélkül. Pedig ha gyanítják ezt, és megnézik a belsejét meg egy kicsit a külső részét is jobban, akkor biztosan elejét veszik, hogy gumitömlőben áramoljon a gáz, és a gépben robbanóképes elegy alakulhasson ki. Az említett robbanás még most is gyakori beszédtema a gyárban, s főként azért, mert az itteniek korábban is szívükön viselték a tűzvédelmet.

Szekrényesi János rendészeti osztályvezető például legalább olyan jól ismeri a szabványokat és jogszabályokat, mint Gyetván László tűzrendészeti előadó, aki pedig a legképzettebbek közé tartozik a környéken.

A hasonló esetek megelőzése céljából — túlnyomórészt vezetőkől — 20 területfelelőst jelöltek ki. Az illetők azonnal kötelesek jelenteni mindennemű változást,

Az EIVRT létesítményi tűzoltóinak szokásos évi összejövetelén készült ez a felvétel. (Bal szélen Gyetván László.) Ilyen alkalmakkor a vállalat vezetősége megvendégeli a csapatot, s a legjobbakat elismerésben részesíti



vagy szabálytalanságot, így a tűzrendészeti bizottság csak felüellenőriz. S most hogy a közeljövőben nagymértékben bővül a gáz- — sőt hidrogéngáz- — fogyasztásuk, és új eljárások bevezetését tervezgetik, a technológiával együtt annak tűzvédelmi szabályait is jó előre tanulmányozzák.

Nagyon nem szeretnék ugyanis, ha ismét náluk kellene tanulmányozniuk más városbelieknek, hogy a gyöngyösi parancsnokság milyen intézkedéseket tett egy géprobbanás megismétlődésének elkerülésére.

Gádor—Kaszás



Itt készülnek a tranzisztorok

Itt meg a diódák, de már biztonságosabb körülmények között

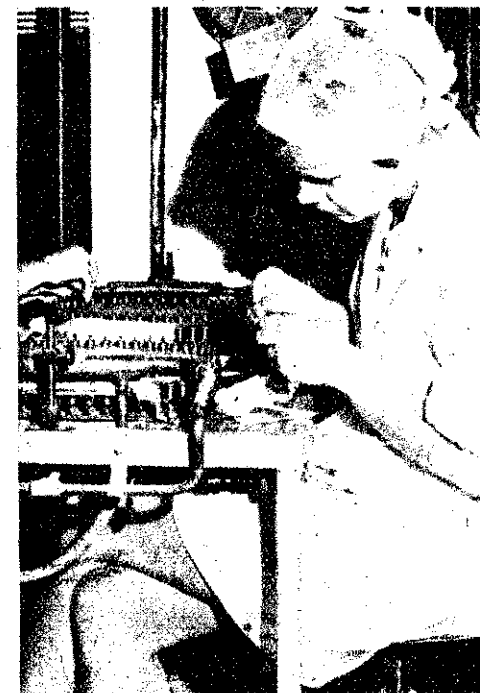

17000 LÁTOGATÓ 350 BEJEGYZÉS

Mint ismeretes, a propaganda az egyik leghatékonyabb eszköze a tűzrendészeti rendelkezések érvényesítésének. Példák sokasága tanúsítja, hogy ott fordul elő legtöbb tűzrendészeti szabálytalanság, ahol elhanyagolják a dolgozók tűzvédelmi oktatását, felvilágosítását. Számos tűzokozó részvett ugyan oktatásban, mégsem tartotta meg az előírásokat. Kiderült, többségük kevésbé volt tisztában azzal, hogy miért tilos ez vagy az, és hogy a rendelkezés fegyelmi vagy szabálysértési következményén túlmenően mi lehet az eredménye a tilalom megszegésének.

Az utóbbi években ez a felismerés vezette szerveinket — és egyre több vállalatot, intézményt — a tűzrendészeti szabályok jobb megértését és hatékonyabb érvényesülését szolgáló újabb módszerek kutatásában. A tűzvédelmi kiállítások, vetélkedők szervezésével, a tűzrendészeti totókkal és egyéb rendezvényekkel a Magyar Tűzoltó is foglalkozott.

A tűzrendészeti felvilágosítást szolgálta a „Védekezzünk a tűz ellen” c. kiállítás is. Bár a kiállításról képes riportban számoltak be a lap hasábjain, úgy gondolom, feltétlenül érdeklődésre számíthat az a 350 észrevétel is, melyet a látogatók a vendégkönyvbe bejegyeztek.

Rendszeressé tenni...

Már sok szó esett arról, hogy vajon a tűzrendészeti kiállítások elérik-e a kívánt hatást, felkeltették-e az érdeklődést, és a rendezéssel járó sok munka arányban áll-e a ráfordított pénzzel, idővel. A tapasztalatok szerint ha egy kiállítás logikailag jól felépített, szemléltetőeszközökben gazdag és esztétikailag is szép, akkor valóban elérhetjük vele a kívánt hatást. De beszéljenek a számadatok.

Az említett kiállítás szeptember 1 és október 10 között volt nyitva. Ez alatt az időszak alatt 324 szervezett csoport csaknem 10 000 nézője, ezenkívül pedig mintegy 7 ezer látogató tekintette meg, naponta tehát átlag ötszázán. Számos néző tett olyan észrevételt, hogy szükségesnek tartja a kiállítások rendszeressé tételét, anyagának üzemekben, vidéki városokban való bemutatását. Idézzünk néhány bejegyzést a vendégkönyvből: „A gondolat, hogy a város szívében ilyen kiválóan szemléltető és a lakosság mindennapi életéhez tartozó tűzvédelmi kiállítást szerveztek — a legnagyobb elismerést érdemli. Az elrendezés logikailag, lélektanilag kiváló. Dr. Kadoniczky.” A székesfehérvári Kajdi Jenő ny. egyetemi docens a következőket írta: „A szakszerűen szervezett kiállítást örömmel szemléltem. Javasolom a kiállítás anyagának országjáró körútra való vitelét.” Nyíró Gyula pü. alhadgy. és Bucskó József pü. őrm. a következőképpen fogalmazták meg észrevételüket: „A kiállítás nagy élményt jelentett. Igen tanulságos az olyan ember számára, aki csak külsőségekben ismeri a tűzoltóság munkáját.”

Számos vállalat, üzem kérte, hogy a kiállítás anyagát náluk is mutassák be. Így többek között a Dunai Kőolajipari Vállalat, a Dunamenti Hőerőmű. Ez utóbbi vállalat dolgozóit igen kedvesen, „Várjuk Önöket”-tel zárták bejegyzésüket.

Szemléltető módon

Ismét bebizonyosodott, hogy egy kiállítás csak akkor érheti el a kívánt célt, ha szakát a régi, sablonos módszerekkel, és minél érdekesebben szemlélteti a kapcsolatos tudnivalókat. A mostani kiállítás sikerét nem kis mértékben éppen ennek tulajdoníthatjuk. Többek között sok elismerést kapott a tűzjelzés folyamatának bemutatása, a tűz megelőzésének és oltásának szemléltetése, a különböző jelzőberendezések alkalmazása, az égési maradványok és „tűzokozók” elhelyezése. A látogatók többségének a figyelmét is ezek az eszközök, berendezések és tárgyak kötötték le, és úgy gondoljuk, az ezekről szerzett ismeretek rögződtek legmaradandóbban. Ezt sok észrevétel is igazolja, így például ilyesmi is olvasható a vendégkönyvben: „A kiállítást érdemes figyelmesen megtekinteni. Üzemünkben a látottakat hasznosítani fogjuk. Látni lehet, hogy egy egyszerű kis villamossági hiba milyen károk előidézőjévé válhat. Korányi kórház dolgozó.” A VI.

ker., Népköztársaság útja 68. sz. iskola pedagógusai így fogalmazták meg véleményüket: „Tanítványainkkal meglátogattuk a kiállítást. Rendkívül tanulságosnak találtuk. Gyakorlati haszna, hogy a tanulók riasztottak. Dicséret a jó ötletért.”

Ne mindent!

A kiállítás anyagának összeállításakor a rendezők arra törekedtek, hogy az a szakembereknek és a lakosságnak egyaránt megfelelő tájékoztatást adjon. Szakitottunk azzal a hibával, hogy egyetlen kiállítás keretében megfelelő válogatás nélkül jóformán mindent bemutassunk. Ellenkezőleg, arra törekedtünk, hogy ne szolgáljunk túl sok tanáccsal. Még ezzel összefüggésben érdemes megemlíteni, hogy alapvető hiba, ha egy kiállításon brosrúrában vagy éppen plakáton minden témát fel akarunk dolgozni, és nem vesszük kellően figyelembe, hogy azokat milyen célból és kik részére készítjük. A zsúfoltság miatt és a megfelelő differenciálás hiányában emiatt arányt kap a fontos és kevésbé fontos mondanivaló, s emiatt elsikkad a lényeg. Ilyen anyagból csak általános ismereteket szerez a néző vagy olvasó, és a kiállítás anyaga legjobb esetben csak a tilalmi rendelkezésekre, vagy éppen a jogszabályok ismeretére szorítkozhat. Arra ugyanis már kevésbé nyílik lehetőség, hogy szemléltető módon hívja fel a figyelmet a legfontosabb kérdésekre, és a tilalmi rendelkezések „miértjére” is megadja a választ. Úgy gondoljuk, a mostani kiállítás ebből a szempontból is elérte célját. Számos látogatónak is ez volt a véleménye: „Nagyon játékos, de ötletes megoldás arra, hogy a lakosság tudományosan is érzékelje, hogy a tűzoltóság hogyan végzi az oltást.” Vagy: „Megdöbbentő adatok jutottak tudomásomra a tüzesetekről.” Merényi Ferenc építészmérnök a következőket jegyezte be: „Két kisfiamat hoztam el, nagyon hasznosnak és fontosnak veszem a tűzvédelemre való szemléltető oktatást.”

A bejegyzések egy része nemcsak a nagyközönségtől, hanem szakemberektől, tűzoltóktól származik. Palotai Lajos ny. főrm. a következőket írja: „36 évet töltöttem a tűzoltóságban, de nagyon meglepett, amit láttam, és sokat tanultam. Igen boldog vagyok, hogy a tűzoltóság ilyen sokat fejlődött.”

A látogatók többsége sok hasznos tanáccsal is szolgált. Többen kérték, hogy készítsünk filmet, brosrútát a kiállítás anyagáról, és minél nagyobb számban terjesszük a lakosság, illetve a dolgozók körében. Javasolták, hogy több, részletesebb tájékoztatást adjunk ki az újonnan megjelent tűzoltókészülékekről, a kiállításokat filmvetítésekkel is kössük össze. De a bejegyzésekből a segítőkészség érződött.

Igen nagy elismeréssel nyilatkoztak a kivitelezésről, valamint arról, hogy tárlatvezető várta az előre bejelentett látogatókat. A nagyobb vállalatokat, létesítményeket ugyanis a kerületi parancsnokságok szóban és írásban is meghívták a kiállításra. A tárlatvezetők részletes szakmai tájékoztatást adtak a látogatóknak. A nézők nemritkán konzultáltak velük, vagy tanácsot kértek tőlük. Ez a megoldás annyira bevált, hogy véleményem szerint a jövőben minden tűzvédelmi kiállításon gondoskodni kell a tárlatvezetésről. Bár határt szabott a kiállítás további megtekintésének az október 10-i zárás, még az utolsó napokban is nagy volt az érdeklődés. Sokszor tapasztalhattuk, hogy nemcsak az üzemek dolgozóit, tűzrendészeti aktíváit jöttek el, hanem a vállalat vezetőjével együtt a teljes műszaki gárda is megtisztelte látogatásával a kiállítást.

A kiállítás Budapest területén bezárult. Hasznos munkát végeztek, akik közreműködtek a rendezésben és kivitelezésében. Ez volt a látogatók többségének megállapítása is. Reméljük azonban, hogy kedves vendégeink munkahelyeiken és otthonukban is megszívlelik a tanácsokat.

Az anyag most vidékre került. Ez évben Szabolcs, Szoinok, Fejér és Békés megyékben mutatják be. Reméljük, hogy a helyi témákkal kiegészítve ott is kiváltja a nézők érdeklődését és elismerését.

Dr. Félix László
t. alez.



A vetőmagüzem nagy széri- tője

lán csak annyit, hogy lépten-nyomon a legpéldásabb rendet talál-
tuk. És ha netán azt hittük volna,
hogy mindez a mi tiszteletünkre
történt így, nem alaptalanul té-
telezhettünk fel rólunk bizonyos
naivságot. Mert ahogyan a kutató
munka egyszerűen elképzel-
hetetlen tudományos tervszerűség,
módszeresség nélkül, úgy az ennek
folytatását, gyakorlati próbáját je-
lentő és eredményét tekintve az
előbbire visszaható tevékenység
sem tűri a lazaságot és még ke-
vésbé a gondatlan veszélyeztetést.
Eszertint amit tapasztaltunk, az az
itt folyó tevékenység egészének
egyik lényege – a gépudvarban
csakúgy, mint a hibridüzemben
vagy László-pusztán, a szarvasmar-
ha-tenyésztéssel foglalkozó rész-
legben.



Biacsi Imre, a Kutató Intézet gazdasági igazgatója

termés milliókat ér. Őszintén szól-
va mi is kerekre nyitottuk a
szemünket, amikor az egyik kuko-
ricagőréban sárgálló pár mázsá-
nyi tengerikupacra azt mondot-
ták, hogy csak eszmei értéke van.

rés is benne van. Jóleső érzé-
v volt hallani és érezni a testületün-
iránti megbecsülést. Ki ugyan ne-
mondotta senki, de a beszélgeté-
sek során lemérhettük: a tűzrendé-
szet képviselőjének nagy érdem

MARTONVÁSÁRI

pillanatkép

ARRÓL már régebben is tud-
tunk, hogy Martonvásáron, a Me-
zőgazdasági Kutató Intézet és a
hozzátartozó ötezer holdas Kísér-
leti Gazdaság vezetése megkülön-
bözött figyelmet fordít a tűz el-
leni védekezésre. Arra viszont csak
legutóbbi látogatásunkkor nyílt
alkalom, hogy ennek gyakor-
latából is lássunk valamicskét.
Szívesen vettük hát a meghívást,
amelyben levél útján Biacsi Imre
gazdasági igazgató, szóban pe-
dig Kéri Jánosné, a Magyar Tu-
dományos Akadémia tűzrendésze
invitált bennünket. A tűzrendészeti
kiállítás megnyitása és a létesít-
ményi tűzoltók hagyományos bará-
ti összejövetele jó lehetőség volt
arra, hogy közelebbről ismerked-
jünk meg az itteni helyzettel s nem
utolsó sorban azokkal is személye-
sen, akik jószívvvel vártak bennün-
ket.

A látottakról mindenekelőtt ta-

Ha futólag is, megszemléljük a
hibridüzem technológiáját, és be-
tekintést kaptunk a korszerű és
biztonságos állattartás körülmé-
nyeibe, feltételeibe.

NEHÁNY ÓRA leforgása alatt
meggyőződhattünk róla, hogy az
intézet és a gazdaság vezetése
nemcsak beszél a tűzvédelem
szükségességéről, hanem jelentő-
ségéhez mérten sokat is tesz annak
érdekében, hogy az évek, évtizedek
sokszor felbecsülhetetlen értékű
kutató munkájának eredményei ne
a tűz mortalékává, hanem köz-
kinccsé váljanak.

Akít nem különösebben érdekel
az itteni tevékenység, annak szá-
mára vajmi keveset mond, hogy
az intézet kísérleti profiljába búza,
árpa, kukorica, lucerna és cirokfél-
ék tartoznak. Annál inkább el-
csodálkozik azonban, amikor azt
hallja, hogy olykor néhány dekányi

Kevéssel előtte nem is gondol-
tuk, mekkora tiszteletet érdemel-
nek ezek a látszatra ugyancsak
silány, aprócskára nőtt kukorica-
csövek...

Nos, ez a körülmény egyúttal
arra is magyarázatot ad, miért vi-
gyáznak úgy itt mindenre. Meg az
is érthető, hogy miért látják szíve-
sen a tűzrendészet ellenőrző köze-
geit. Arany János főtörzsőrmester
a megmondhatója, milyen őszinte
és mennyire komoly szándékkal él-
celődik vele Biacsi Imre, amikor
egy-egy ellenőrzést követő megbe-
szélésen keveselli az észrevételt,
a feltárt szabálytalanságokat.

Ebben a megnyilvánulásban
nemcsak a gondjaikra bízott ha-
talmatlan értékekért érzett felelősség
tükröződik, hanem a jószeműnek
tartott és szakértelméért becsült
embernek kijáró tisztelet, elisme-

van abban, hogy közegeinkbe
nem az „őberokos”, „kivagyisko-
dó” hatósági személyt látják, ha-
nem a segítő szándékú barát-
tisztelik bennük.

BIACSI IMRE gazdasági igazga-
tó, Paulik József agronómus, tűz-
rendész, Gergőcs Jenő főmérnök é
Kántor Ferenc gépüzemvezető
tűzrendész bennünket is őszint
tisztelettel fogadtak; szívesen be-
széltek eredményeikről, gondjaik-
ról, szakmai és tűzrendészeti vo-
natkozású terveikről. Meggyőződé-
sünk, hogy személyükben olya-
felelős vezetők kezében van a tűz-
védelem irányítása, akik ezt a te-
vékenységet munkájuk egyik fon-
tos feltételének tekintik, s bizo-
nyos, hogy népes tűzoltó-kollektí-
vájuk is azért támogatja őket tö-
rekvésükben.

-b-



**Kéri Jánosné
és Gergőcs Je-
nő**

**Paulik József
és Kántor Fe-
renc**



Nagy kiadósságú léghabbal oltás kísérletei a Szovjetunióban

Írta: Fügi Béla okleveles gépészmérnök, tudományos munkatárs



Miután több szempontból igyekeztünk felvetni a léghabképző anyag szerkeázó problémáit, ráterünk a szovjet szerzők habbal kapcsolatos vizsgálataira. Az eddigiekben már sok szó esett az oltóhab elemi részéről, a habbuborékról. Hangsúlyt kapott az a megállapítás is, hogy a kisebb buborékkal elért nagy habkiadósság a kedvezőbb, mert ez a hab az állóképesebb. A kívánalom már többször felmerült, de a probléma megoldása még nem. A szerzők erre is értékes választ adtak. Az idevonatkozó számítások nagy volumenét megint mellőzzük, mert ezt okfejtésük egyszerűsége itt is megengedi.

A nagy kiadósságú habbaloltó berendezések számításakor természetesen kell tartani, hogy a sebesség szempontjából van egy olyan felső határa is a habbuborék-fejlesztésnek, amit már nem szabad meghaladni. Emellett célszerű az az irányzat is, amely a stabilabb oltóhab érdekében ugyanazt a habmennyiséget kisebb buborékokból kívánja fejleszteni. Ehhez az elmondottak szerint kisebb számú szita és nagyobb légssebesség kell. Ez a kívánalom látszólag problémamentes. Valójában azonban más a helyzet. A szita felületnek mértéken felüli növelése nem a járható út. Kénytelenek vagyunk olyan megoldást keresni, hogy változatlan nagyságú, de kisebb számú szitán az időegységben több buborékot keressünk át. Azt már az előzőkből tudjuk, hogy van egy minimális buborékfejlesztési sebesség, s ez helyesen:

$$v_{min} = \varphi \sqrt{\frac{8 \cdot \alpha \cdot g}{\gamma \cdot \delta}}$$

Ha ugyanazt a habvolumen kell kisebb szitaszemen fejleszteni, akkor az időegység alatt több buborék képzése szükséges. Más szóval az egyes buborékok felületének időbeli méretváltoztatását kell meggyorsítani. Ez azonban matematikailag megfogalmazva nem más, mint a felületváltozásnak idő szerinti differenciálhányadosa. Ha a felületváltozás gyorsaságáról beszélünk, akkor hasonlóan szóba jön a buborék térfogatváltozásának sebessége is. Ezt a térfogatváltozás idő szerinti differenciálhányadosa adja. A buborék térfogatváltozásának maximális sebessége azonban nem más, mint a buborékot létesítő légáram sebességének maximuma (v_{max}). Ezen összefüggés alapján elindulva és a differenciálások elvégzése után kapjuk, hogy:

$$v_{max} = \sqrt{\frac{8 \cdot \alpha \cdot g}{\gamma \cdot \delta} + \frac{R_0^2}{\pi^2 \cdot \delta^2}}$$

Ezen eredmény csak az $\frac{R_0^2}{\pi^2 \cdot \delta^2}$ gyökével tér el a minimális

sebesség képletétől. Itt csak új szám került be, az R_0 , amely a buborékfelület növekedésének sebességét jelenti, és PO-1-re vonatkoztatva: $90 \times 10^{-3} \text{ m}^2/\text{sec}$. A magyarázat egyszerű. A felületnövekedés sebessége csak akkor lehet nagyobb az adott szitaszemen, ha azt nagyobb erő hozza is létre. A dróthálószem hablemezre gondolva azonban tudjuk az előzőkből, hogy ha annál az egyensúlyi erőnél nagyobb erő hat, akkor a habhártya az elszakadásig deformálódik. Ez esetben már nincs habfejlesztés, tehát itt értük el a maximális erőhatás határát.

Egy kis se furcsán hangzik, de a maximális légssebesség elérésekor, amikor elméletileg a legtöbb habnak kellene fejlődnie, a habfejlesztés egyszerűen leáll. A matematikai számítás pedig helyes, de a habbuborék fizikai tulajdonsága eleve kizárja e maximális igénybevétel lehetőségét.

A nagy kiadósságú habfejlesztő készülék, tehát valóban olyan gép, amely nem terhelhető túl, sőt a maximális terheléssel sem járható. Így tehát azt kell mondani, hogy a minimumnál még nem, a maximumnál pedig már nem fejlődik hab. A habfejlesztés megengedett sebessége a szitaszemmérettől és a felületi feszültségtől is függ. Ezen csak egy megszabott, szűk határon belül szabad és lehet változtatni. Közölni kell azt is, hogy e jelenség annál inkább érvényre jut, minél nagyobb a habkiadósság és a habfejlesztő berendezés teljesítménye.

A habfejlesztés bázisának a jó léghabképző anyagot kell tekinteni. Hazai vonatkozásban máris szép eredmények jöttek létre. **Beldkovic István** okl. vegyészmérnök kutatásai megteremtették a hazai nagy kiadósságú léghabképző anyag üzemi gyártási lehetőségét. Sajnos az elbuzdó készülékgyártás e jó habképző anyag végleges használatbavételét is késlelteti, mert tudvalevő, hogy a készülék csak a hozzávaló anyaggal együtt komplett egység.

Az eddigiekben, mint megfigyelhették, mindig akkor hagytuk abba a probléma fejtegetését, amikor a szita tülós oldalán megjelent az oltóhab.

Már részben tárgyaltuk, hogy a nagy kiadósságú oltóhabot nem lehet sugárban kilövellni. Sokakban mégis jogosan felmerül a miért kérdése. Az eddigi ismeretek szerint be kell látnunk; hogy a nagy kiadósságú hab szállítási sebessége a hálón túl is csaknem annyi, mint amekkora a végső sebesség volt a háló előtt. A kettő különbsége a szita háló és a habfejlesztés ellenállásából adódó (sebesség)nyomásvesztés.

A legutolsó vizsgálatok ismertetésekor láttuk, hogy a fejlesztési sebességnek alsó és felső határa van. Ezen határt túllépni; tehát a fejlesztést lelassítani vagy túlgyorsítani nem lehet. A hab tömege kicsiny. E kis tömegnek csak az a kis mozgási energiája van, amelyet a buborék fejlesztése közben a légáramtól kapott. Ez az energia igen kevés ahhoz az ellenálláshoz képest, amit

3. táblázat

Mértékegység	Nagykiadósságú léghabbal oltó készülékeknel előforduló légssebességek										
	4 ⁰⁰	8 ⁰⁰	10 ⁰⁰	12 ⁰⁰	14 ⁰⁰	15 ⁰⁰	16 ⁰⁰	20 ⁰⁰	23 ⁰⁰	25 ⁰⁰	
m/sec											
m/perc	240	480	636	720	892	900	996	1200	1410	1500	
Km/óra	14 ⁴	28 ⁸	38 ⁶	43 ²	52 ⁰⁰	54 ⁰	59 ⁷⁶	72 ⁰	84 ⁶	90 ⁰	

4. táblázat

Megnevezés	Légköbm.	Égő anyag és mennyisége	Elő-egés/ idő	Habkiadósság	Habteljesítm. m ³ /p	Oltási idő perc	Össz-hab m ³
Lakóházi pince	130	4500 kg fa	15	400	60	22	1320
"	130	4200 " "	15	400	60	22	1680
"	130	2400 " "	15	150	25	24	600
"	130	4200 " "	15	150	25	27	425
Hajó-rahtér	2798	25 m ³ "	16	150	300	20	6000
Hajó-géptarem	2748	1000 kg festék	10	150	300	36	10800
Hajó (Diesel) rahtér	341	fa+diesel olaj	17	100	120	5	600
Hajó (Diesel) géptar.	1276	fa+diesel olaj	28	100	120	5 ³	636
Hálósz-hajó	500	10 000 kg Masut + D. olaj	15	90	120	19	2280
Hajó-rahtér	782	700 m ³ fa	80	100	1800	20	36000

Ventillátoros habfejlesztő berendezés ellenállásai

1. Habgenerátor balsó ellenállása	4	m ² v.o.
2. Habfejlesztő szita-ellenállás	38	" "
3. Habképző ellenállása	38	" "
4. Tömlő-ellenállás (30 m á 1 m ² v.o.)	30	" "
5. Szintkülönbség-ellenállás (5 m á 4 m ² v.o.)	20	" "
6. Görbületi ellenállás (10 m-en á 2 m ² v.o.)	20	" "

Összesen: 150 m² v.o.

Megjegyzés: A berendezés teljesítménye 200 m³/perc
Habkiadottság = 1000

5. táblázat

rékú habot fejlesztenek. Ennek normál állapotra hozására, le expandálására a szállítás hivatott. Követelmény, hogy a ha szállításakor adja le felesleges vizét és levegőjét. A szállított ha értékesebb az ömlesztettnél, mivel jobb oltóhatású és stabilabb. Ezért, ha csak lehet, mindig szállított habot kell alkalmazni.

5. Amennyire előnyös az expandálásos szállítás, annyira hátrányos a komprimálás, tehát ellennyomásos. E hátrány né fokozódik is a növekvő habkiadottsággal. E probléma zárt helyi ségek feltöltésekor merül fel. A veszteségek az ellennyomás nagy ságával arányosak, és „a·p” kifejezéssel határozhatók meg mert az megadja a habnak m³-ben mért, veszteségét. Az „a értéke a kísérletek szerint 1,65 m³/min. × mm v.o, míg a „p szorzó, tehát az ellennyomás nagysága mm v.o-ban mérend (NDK adatok).

6. A hideg oldatból való habfejlesztés problematikus, ha a hab képző anyag nem képez ilyen hőfokon is valódi oldatot. A fa gyásgátló adalék hideg oldat esetén erősen habfejlesztést akadályozó is. A hideg oldatban a felületaktív molekuláknak habréteg felidúsulása erősen lelassul, és ezért megfelelően vastag adszorpció réteg nem is képződhet. Hidegben tehát instabilabb válik a habfejlesztés. Az instabil hab a szállítás alatt már kis ellennyomás hatására összetörik és hőhatásra is jobban pusztul.

7. Habfejlesztéskor nem a buborék felületének nagysága rontja a stabilitást, hanem a felület növekedésének a sebessége. Gyor felületnövekedés esetén hiányos lesz az adszorpció réteg, ezért romlik a stabilitás. A hab minősége „in statu nascendi” (születe pillanatában) alakul ki.

8. A buborék nagysága önmagában nem jellemzője a habfejlesztésnek, minthogy erre köbtartalmának növekedési sebessége jellemző. Ezt a fejlődő buboréknál a levegő áramlási sebessége határozza meg. A buborékok alakító torló nyomás a légsebesség négyzetével arányos.

9. A buborékképzés nem jön létre egy minimálisnál kisebb de egy maximálisnál nagyobb légsebességen sem. A kedvező habfejlesztési légsebesség a szitaszem és habképző anyag függőség mellett a minimális légsebesség felett, de annak közelében van. Maximális légsebességen abbamarad a habfejlődés.

10. A légsebesség növelésével nem lehet fokozni a habfejlesztést. Mint munkafolyamat nem terhelhető túl. Csak alapjáraton engedhető meg a habfejlesztő üzemeltetése.

11. A buborék fala mechanikailag rugalmas lemezként viselkedik. Ha a buborékképző erő kisebb a felületaktív erőnél, akkor nem képződik buborék. Ha nagyobb, akkor az a szétzakadási növekszik. Az egyensúlyi erők tetszőleges felületű, stabil habbuborékok képeznek.

12. Az ellennyomás maximális értéke mindig a habfejlesztő háló előtt jelentkezik, és ott is mérhető. Mértékegysége a mm vízoszlop. Ahelyett azonban helyesebb kg/m²-t használni. Mindkettő azonos számértékű.

13. A habnyomás kiterjedt felületen jelentős mechanikai erő kifejtésre képes. Ajtókat nyit ki, vagy csuk be, dekoratív válaszfalakat dönthet le. Ezért szemléltetőbb kg/m²-ben megadni a habnyomást.

14. A habképző anyag tartós, időálló tárolása egyforma jelentőségű oltástechnikai fontosságával. A nagy kiadottságú habo rendszerint „vakrepülésben” fejlesztek. A gépkezelő nem látja az oltóhab megfelelő minőségét, ezért a habfejlesztő anyagnál mindig üzembiztosnak kell lennie.

15. A habzöképes oldat teljes egészében nem habosítható el. Szabad víz és szabad levegő nélküli habfejlesztés nincsen. A elszökő levegő mennyisége 30%-ot is elérhet. A berendezés lég szállítása tehát legalább ennyivel megemelendő. A habfejlesztőtömlőnek ezért nedves állapotban mérsékelt víz- és légáteresztőnek kell lennie.

16. A habképző oldat koncentrációjának annál erősebbnek kell lennie, minél tökéletlenebb a bekeverése. Mindig a habosító

mozgásakor a buborék nagy felülete jelent. A buborék ezért nem mozoghat szabadon és sebesen. Ha mégis gyorsabb mozgásra akarjuk kényszeríteni a kész habbuborékot, akkor meg kell növelni a rá ható erőhatást (levegőnyomást). Ennek rendszerint buborékpattanás a következménye. Tudjuk, hogy már a buborékban levő nyomás is megengedhető egyensúlyi nagyságrendű, s nem fokozható tovább.

Az elmondottak egyúttal a levegő nyomásának a szerepét is tisztázták. A habnak nemcsak fejlődnie, hanem tovább áramlania is kell. Az áramlás mindig a nagyobb nyomású helyről irányul a kisebb nyomású hely felé. A habfejlesztés helyén ezért csak annyival kell nagyobb nyomást tartani a szítán, mint amennyit az egyenletes áramlást létrehozza. Ahogy a habfejlesztést nem lehet a megengedettnél jobban erőszakolni, ugyanúgy a habszállítás sem biztosítható a fokozott nyomás fenntartásával.

A kézi szer üzemi habnyomása csak töredéke a ventilátoros berendezésnek. Így ezt a habot még vezetni sem lehet a tömlőben. Sokan ezért nem látják fejlődési lehetőséget a kézi szerben. Egyszerűsége miatt talán még le is becsülik. Amikor azonban a kézi szer gyártására kényszerülnek, akkor sok sikertelenség után rájönnek, hogy ez sokkal komplikáltabb, mint a ventilátoros berendezés. Főként, ha a szovjet eredményeket akarjuk elérni. Ily körülmények közt fokozott érdeklődésre tarthat számot a szovjet kézi szer, amelynek alább felsorolt műszaki paramétereivel vannak:

Üzemi oldatnyomás:	6 kp/cm ²
Oldat-felhasználás:	400 l/perc
Bekeverés:	4%, PO-1, PO-6
Habkiadottság:	200-szoros
Habteljesítmény:	80 m ³ /perc
Bekeverés:	vízszugárszivattyúval
Max. habnyomás:	180 mm v.o
Üzemi habnyomás:	54 mm v.o
Habfejlesztő szita:	Ø = 2 mm
A szita felületi viszonya:	F ₀ /F, össz.: 0,44
A porlasztó típusa:	RSZ-B-400

Ahhoz, hogy a szovjet kézi habképző szerrel ilyen eredményeket tudtak felmutatni, nagyban hozzájárult a porlasztó rendszerének a megfelelő volta. Itt említem meg, hogy a 2. közleménybe hiba csúszott. Az áramló levegő mozgási energiájának nagysága helyesen: $E = \frac{\gamma v_0^3}{2g}$ Ugyanúgy a buborékképzés egyenletében szereplő v_0, v_0^2, v_0^3 -ek. A szitaszem mérete pedig δ . A buborékfejlesztési sebességet a 17. oldalon most már helyesen — ismét közöljük.

Fejtegetéseinket a következőkben foglalhatjuk össze:

1. A nagy kiadottságú léghab állékonysága — stabilitása — korlátozott. Ha ettekintünk az oltási hab jelentős pusztulásától, akkor állás közben kb. 3% habvesztéssel kell számolni.
2. A habstabilitást nemcsak a habképző oldat kolloid-kémiai adottságai határozzák meg. Jelentősen befolyásolja a habfejlesztő berendezés megfelelő volta, a habfejlesztés sebessége, a habbuborékok méretnagysága és a termelt hab szállítása is. A habfejlesztésre pedig hatással van az alapanyag és a környezeti hőfok is.
3. A hab szállítási sebessége — ami csak ventilátoros berendezésnél jöhet szóba — nem haladhatja meg a 4 m/sec értéket. A szállítási veszteségek a sebesség négyzetével növekednek, ezért a forszírozott szállítás céltalan. A szállítást csak vázontömlőben szabad végezni, mert a fóliás megoldás már túlhaladott.
4. A habszállítás — a maga módján és sebességén — nem káros. A ventilátoros berendezések ugyanis erősen deformált bubo-

Hőfokszabályozott mosószert habzása:

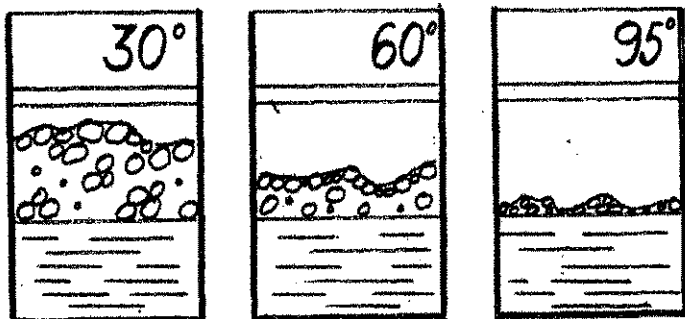

27. ábra

olabb eső bekeverés az előnyösebb. Túlzott takarékoságnak és értelme a bekeveréskor.

7. A nagy kiadósságú habfejlesztés automatikus csomagoló berendezésnek fogható fel. Levegőt csomagolnak habbuborékba irt, hogy ezt egy távolabbi helyen mint oltóanyagot értékesítsék. E csomagokat csőpostaszerűen a levegő nyomáskülönbsége szállítja az oltás színhelyére.

18. A nagy kiadósságú léghab fojtással oltja a tüzet. A buborékvizének hőhatásra való gőzzé válása $6-7\%$ -ra hígítja fel a borék levegőjének oxigéntartalmát. Ez jó lángoltást eredményez. Minél kisebb a habkiadósság, annál jobb a parázsoltás.

19. A nagy kiadósságú léghab akkor olt, ha pusztul. Gyorsabb szűlés hatásosabb oltást eredményez.

20. A védőhab azonban már takaró hatást fejt ki. Megakadályozza az éghető anyag meggyulladását. Ez lassan megy tönkre, ért tartós védelmet ad.

21. A habfejlesztő szert mindig azonos oldatnyomáson kell műdtetni, függetlenül a léghabképző anyag bekeverési módjától. Iden berendezésen legyen feszítő és az előírt nyomást szilurian meg kell tartani. Ventilátoros berendezésen légszállítást utató szerkezet alkalmazása szükséges.

22. Ha a kézi szernél elértük a tömör habfolyamot, akkor változatlanul tartjuk a nyomást és bekeverést. Ennél a teljesítményről többet és jobbat ugyanis semmilyen változtatás nem eredményez.

23. A kézi szer porlasztójának helyzet rögzítése és a sugarának ipiszög-állandósága alapvető követelmény. Ha részbeni dugulás porlasztás kúpszögét megváltoztatja, a habfejlesztés „leesik”. Ézi szert maximális teljesítményre beállítani csak a 17. és a 18. rán megadott vizsgáló berendezéssel szabad. Szemmel való állítás nem engedhető meg.

24. A kézi szernél adódó maximális levegőnyomás a konstrukció és a beállítás jószágának együttes fokmérője. Haboltáskor ez pont az, amikor a készülék már nem képes legyőzni az ellenőnyomást, és a habfejlesztés leáll. E leállás igen magas helyiségek abbal való feltöltésekor, vagy maximális ellenőnyomáson követőzik be.

25. Jó konstrukciójú kézi szernél a légsebesség arányos a nyadéksugár sebességével. A keletkezett hab nyomása pedig a sebesség négyzetével arányos.

26. Kézi szerhez akkor megfelelő a 40 fok kúpszögű porlasztó, a egyenletezen eloszolva kitöltődik a kúp tere. Egy központos enrifugál porlasztó mindig előnyösebb több kisebbnél. A durva jepp is jobb a finom permetnél.

27. A habképző szita ellenállástényezője az aktív hálófelület s az összes hálófelület viszonyából adódik. Ennek optimális agységrendje 0,4 körül. Lényeges csökkentése nem javasolható.

28. A kézi szer két szita esetén simább habfejlesztést ad. A úpos szita belső alkalmazása további előnnyel jár. Ne felejtjük l, hogy a szovjet kísérleteknél $\delta = 1,7$ mm volt a maximális zitalyuk-méret.

29. Nagy habkiadósságú habbal oltáskor a kézi szerrel jól meg ell közelíteni a tüzet. Ezért fokozottan gondoskodni kell az lto személy hőszugárzás-védelméről.

30. A nagy kiadósságú habhalmaz igen jól védi az oltó személyt hőszugárzás ellen. A habban könnyen lehet lélegezni, de megulladni is. Eppen ezért óvatosan használjuk a hab adta hőszugárzás-védelmet.

Röviden még foglalkozni kell a nagy kiadósságú habnak az ltástechnikába való beillesztésével, alkalmazhatóságával.

Ez idő szerint világviszonylatban térnek át a nagyüzemi gaz-

dálkodásra. Nagyüzemként működik az ipar, a mezőgazdaság, a kereskedelem, a közlekedés, a bányászat, sőt még az intézmények is. Mindezek nagy létesítményeket igényelnek, ami növekvő nehézségek elé állítja a tűzoltást.

Elárasztásos habboltás:

$$V_{hab, gen.} = \frac{(Q_{eff} - A \cdot P \cdot \delta_{sz}) \cdot t}{1 + Z \cdot t} m^3 =$$

egy habgenerátor által „ t ”-időtartam alatt termelhető oltóhab mennyisége m^3 -ben, Q_{eff} = egy habgenerátor habteljesítménye m^3 /perc-ben; „ A ” = habelárasztási idő percben ($5-15$ perc); „ A ”-ellenőnyomásai együttható $\approx 1,65$ m^3 /perc \cdot mm vízoszlop; „ P ” = ellenőnyomás mm vo. „ Z ” = habösszetörési kitevő $\approx 0,03$ m^3 /perc.

Az elárasztáshoz szükséges készülékszám:

$$i_{db} = \frac{V_{helyiség} m^3}{V_{hab, gen.} m^3 \text{ ahol}}$$

„ V ” m^3 helyiség = a habbal megtöltendő helyiség köbtartalma, „ V ” m^3 $hab, gen.$ = „ t ”-idő alatt egy generátorral fejleszthető oltóhab mennyisége.

Még a régi üzemek rekonstrukciójakor is nagy térhatásokra törekednek, és ezáltal sokszor szinte megoldhatatlan problémák elé állítják az oltástechnikát (pl. brüsszeli áruhááz égése).

A szerves vegyipari termékek, főleg a műanyagok nagyméretű elterjedése és mennyiségük növelésével tovább gyarapítják az oltástechnikai problémáinkat. Sokan már „műanyagpánikról” beszélnek, ami a szó szoros értelmében ma még nem áll fenn, de a veszélyesség napról napra láthatóan növekszik.

Fokozzák a nehézségeket a nagyméretű, szellőtlen munkaterek és a bennük felhalmozott szerves, éghető anyagok tüzeinél keletkező erősen kormozó égéstermékek is. Léküzdésük hovatovább az oltástechnikai problémákat is meghaladja. Nem vitatható ugyanis, hogy a modern tűzoltáshoz korszerű szellőzés is kell.

A megközelíthetetlen tüzek lehetetlenné teszik a belső terek helyi oltását és távhatású, elárasztásos oltóeszközök alkalmazását sürgetik.

Az aránylag kevés égő anyagból keletkezett, de az említett okok miatt oltóhatatlan tüzek a létesítmények állagát is erősen veszélyeztetik.

Ez idő szerint egyedül a nagy kiadósságú léghab ilyen távhatású elárasztásos oltóanyag. A megközelíthetetlen tüzeket is oltóhatóvá teszi, és hatásosan védi az épületek állagát a tűz okozta szilárdaság-csökkenéstől. A habelárasztásos oltás az elkövetkező évek hatásos oltási módjává fejlődik.

Azok az átmeneti nehézségek, amelyek a zárt térben való oltáskor ma még a nagy kiadósságú habnál fennállnak, felső szintű szellőztetéssel, tályomás-mentesítéssel könnyen és megbízhatóan áthidalhatók.

A térhatású oltóhab az eredményesség mellett a gazdaságoságot is biztosítja, és az oltási vízkárt is csökkenti.

A nagy kiadósságú oltóhabbal elérhető égés-gátlás új fogalom az oltástechnikában. Az oltópórá a tűz megelőzésére értéktelen, ezért nem használható. A nagy kiadósságú hab viszont jó oltást és vízkármentes megelőzést is tartósan biztosíthat.

A nagy kiadósságú habbal oltási eljárás alkalmazásával csak megfelelő taktikával érhetünk el maximális eredményt. A helyes taktika alapos kidolgozása a jövőt illetően legalább annyira fontos és szükséges, mint új oltási eljárás bevezetése.

Ha rendkívül kivonatossan is, de nyomatékkal igyekeztem felhívni a figyelmet egy igen értékes oltási eljárásra. A témakörrel való további beható foglalkozás feltétlenül szükséges, és sikere is meglesz, azonban csak megfelelő műszaki felkészüléssel érhetünk el gyors eredményeket. Erre a legjobb példát a szovjet szakemberek ez irányú munkásságából meríthetjük.

IRODALMI ADATOK:

1. A. N. DRIOY, V. CS. REUTT, V. V. SZAMSONOV: Polucsenyje vizszokorvatnei Peni. Pozsarnaja profilaktikai tusenyije pozsarov, Moskva, 1966. Izdatyelszivo literatury po sztoityelstvu.
2. Zentrale Lehranstalt der M. D. J. Dresden-Lockwitz. Dokumentationsstelle „Brandschutz”. Fortschrittsbericht 1/1965. Stand der Forschung und Entwicklung des Expansionschaumverfahrens. Bearbeiter: Hauptmann der Feuerwehr WOLFFANG DÜRLICH und Hauptmann der Feuerwehr ERICH ZETZL.
3. VFDB. Zeitschrift 3/66. Erfahrungen bei der Verwendung von Leichtschaum. Von Dipl. Ing. E. ACHILLES, Branddirektor Frankfurt/M.
4. VFDB. Zeitschrift 3/66. Technische regeln bei der Erzeugung und Anwendung von Leichtschaum. Von Dipl. Ing. E. SCHWEINFURTH.

Szám példa:

Habfejlesztő adalék: $Q = 50 m^3/para$, $t = 15 para$, $Z = 0,03 m^3/para$
 $p = 15 kg/m^2$, $a = 1,65 m^3/para \cdot mm$ vo. Exan értékekkel:

$$V_{hab} = \frac{(Q - a \cdot p) \cdot t}{1 + Z \cdot t} = \frac{(50 - 1,65 \cdot 15) \cdot 15}{1 + 0,03 \cdot 15} = \frac{37,875}{1,45} = 261 m^3$$

Az oltandó helyiség köbtartalma: $25 \times 10 m$ alapterület és

8 m magasság = $2000 m^3$.

$$A készülék szám: $i = \frac{2000}{261} = 7,6 \approx 8 db.$$$

26. ábra (elárasztásos haboltás)

TÜZ- ÉS KÁR- ESETEK

Új rovatunkkal olvasóink kívánságának teszünk eleget. Ebben hónapról hónapra olyan tűz- és káreseteket — hazaiakat és külföldieket — ismertetünk, amelyek kiterjedtségük, jellegük, tanulságaiknál fogva érdeklődésre tarthatnak számot. Az egyes esetek feldolgozásánál a történések ideje, sorrendisége csak másodlagos, s csupán olyan mértékben lényeges, amennyiben az az oltási taktika, körülmények részletes bemutatásához szükséges. Mindezt azért bocsátjuk előre, hogy senkit ne lepjen meg, ha nem mindig a legfrissebb tűz- és káresetekről olvas a közölt rövid tanulmányokban.

A miskolci István-malom égése

Amint annak idején röviden hírt adtunk róla, a miskolci István-malom őrlőüzemében tavaly december 20-án a délelőtti órákban tűz keletkezett. A tüzet az ott dolgozók észlelték a padlástérben.

A közel háromgyeved százados épület szintelválasztó födémek fából készültek, számos technológiai nyílással, míg függőleges elválasztásul 2 db tűzfal és több válaszfal szolgált. Az egyes szinteket a keleti részen egykarú, nyitott falépcső, a nyugati részen teherlift és zárt, vasbeton lépcső kötötte össze. A zárt lépcsőházból közepesen tűzálló vasajtók nyíltak a helyiségekbe. A padlástér az állószék ge-

rendezatára helyezték 1 collos fenyődeszkával két szintre (VI—VII.) osztották. Az üzem cserép, illetve pala tetőhéjazatát — kátránypapír bevonatú — felülről deszkázott szarufák tartották. Az épületben szintenként 2—2 db 52 mm Ø fali tűzcsap és különböző kézi tűzoltó készülékek, a malom udvarán 1 db 80 m³-es víztároló és 1 db — a környező utcákban pedig több — (K 100 mm Ø) föld alatti tűzcsap állt rendelkezésre a tűz oltásához.

Az esetet 11 óra 20 perckor jelentették a miskolci parancsnokság hírközpontjába.

A tűz — a nagy mennyiségben lerakódott liszt- és gabonaport meggyújtva — gyorsan átterjedt a födém- és tetőszerkezeti anyagokra.

A jelzés vételekor a híradó-ügyeletes — mivel a parancsnokság I. raja káresetnél volt — a II. rajt és a diósgyőriek I. raját riasztotta, majd jelentette a történeteket parancsnokának és a megyei ügyeletes tisztnek.

A parancsnok elrendelte a gépezetes tolólétra riasztását, s azzal maga is kivő-

A szerelés végrehajtása közben (11 óra 26 perckor) helyszínre érkezett a miskolci I. raj is. (Az őrségparancsnok a káresetről — bevonulás közben — rádióon értesült.) Miután látta, hogy a II. raj megkezdte a beavatkozást, egységét épület keleti oldalán levő falépcsőn alapvezeték és 2 db E-sugár (3., 4. sugár) szerelésére utasította.

A gépjárműfecskeendőt szintén az udvarra — a másik raj által is már igénybe vett — tűzcsapról tápláltatta. (Ez a táplálási mód szakszerűtlen volt, s ha újabb sugarak bevetésekor nem kiszűrik ki időben, végzetes következményekkel járhatott volna.)

A sugárvezetők feladatául a tűz szintre való átterjedésének megállítását határozta meg. A sugarak bevetésekor tűz még a padlástérből (VII. szint) ne tört ki a tetőszerkezeten át, így akkor volt a hőség, hogy a sugárvezetők kétfelének voltak behatolni oda.

A gépezetes tolólétrával 11 óra 27 perckor érkezett a helyszínre a járási paranc-

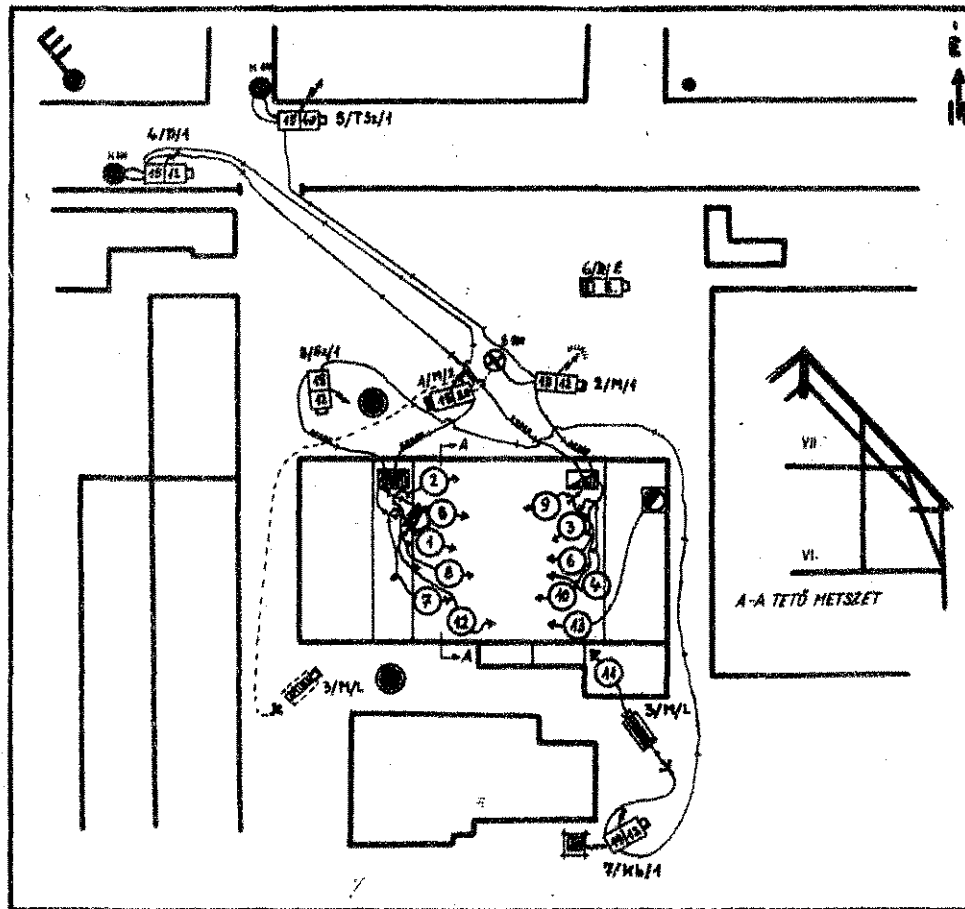

A kárhelyszín rajza

nult a helyszínre. Az ügyeletes tiszt ugyanakkor — a körülmények mérlegelése után — mégis riasztás végrehajtására adott utasítást.

A káresethez elsőként (11 óra 25 perckor) a miskolci II. raj érkezett meg.

A raj parancsnoka, miután meggyőződött az áramtalanítás elvégzéséről — helyismerete birtokában, külső felderítés alapján —, gépjárműfecskeendőről az épület nyugati végén beépített vasletrán át, csöktől felhúzással osztót, majd 2 db E-sugarat (1., 2. sugár) szereltetett. Mindkét sugarat a VI. szinten terjedő mennyezettűz oltására vetette be. A gépjármű táplálását az udvaron levő (S 100 mm Ø) tűzcsapról biztosította.

sok, s a létrát — ugyancsak külső felderítés alapján — az épület nyugati oldalához irányította. Elképzelése az volt, hogy a létráról szereltetett sugárral gátolja majd a tűz tetőn való terjedését. Ezúton belső felderítést végzett, s a miskolci rajtól — illetve őrségparancsnoktól — kapott jelen után átvette a tűzoltás vezetését.

A VI. szinten végzett felderítés alapján megállapította, hogy a már működő 4 sugár kevés a tűz terjedésének megállításához, sőt a padlástérbe történő behatolás biztosításához sem elegendő. Utasította tehát az őrség- és rajparancsnokot, hogy a rajok által már megszerelt 4 sugárról még 1—1 sugarat (5., 6. sugár) vessenek be a VI. szint védelmére, illetve

ására. A szerelés végrehajtása után azonban azt állapította meg, hogy az udvari tűzcsap nem tudja biztosítani a szükséges vízmennyiséget. Intézkedett, hogy a diósgyőri I. raj (11 óra 34 perc) szereljen alapvezetékét az utcai (Zsolcai kapu) tűzcsapról. Az egyik alapvezetékkel eléfűtették ki a miskolci II. raj vízszükségletét, a másíkról pedig 2 db E-sugárral (7. sugár) támadják a VI., VII. szintet elválasztó földem tüzét.

A klerkező megyei parancsnokhelyettes — személyes felderítés és a helyzetjelentés után — jóváhagyta az eddigi intézkedéseket, majd vezetési tőrzset szervezett. Tőrzsparancsnoknak az eddigi tűzoltárvezetőt bízta meg, s a vele érkező tisztet is rendelkezésére bocsátotta.

A tőrzsparancsnok a miskolci őrségsparancsnokot az épület nyugati, a diósgyőrit pedig a keleti oldalán harciszakaszparancsnoknak jelölte ki; a megyei tőrzsparancsnok tisztjét a háttérparancsnoki, másikat viszont a segédtiszt feladatok ellátásával bízta meg.

A harciszakaszparancsnokok feladatául az egységek működésének irányítását, a háttérparancsnoknak a működő sugarak vízszükségletének folyamatos biztosítását, a gépezetes tolólétra lisztrakár védelmére való bevetését, s az érkező gépjárműfecskendőkről további 2 osztó szereltesését határozta meg.

A felderítést tovább folytatva (11 óra 15 perc) megállapította, hogy a tűz a tetőn túrt, s bár a padlástérben csökkent a tőrség, az erős szél hatására a tűz intenzívebbé vált. Utasította a harciszakaszparancsnokokat, hogy a sugarakkal hatoljanak be a padlástérbe. Az oxigénes légkörökészülékkel felszerelt sugárvezetők — a magas hőmérséklet miatt egymást vizugárral hűtve, illetve védve — megkezdték a padlástérben (VII. szint) tomboló tűz oltását.

A VI., VII. szintről lefolyó víz veszélyeztette a malomban levő kb. 1000 zsák lisztet, ezért a tőrzsparancsnok — az időközben helyszínre érkezett honvédségi, karhatalmi erők bevonásával — intézkedett a liszt egy részének elszállítására; ponyvával való letakarására; a víz eltávolítására; az átégett és leszakadással fenyegető földem megerősítésére; a technológiai nyílások őrzésére; a lehulló égő faanyagok oltására és a karhatalmi feladatok végrehajtására.

A 12 óra 03 perckor érkező tiszaszederkényi raj beosztottjaival a háttérparancsnok az Eperjesi utca sarkán levő (K 100 mm Ø) tűzcsapról szereltesett egy táplálóvezetékét a miskolci — az alacsony nyomás miatt még mindig vízhiánnyal küzdő — I. raj gépjárműfecskendőjének táplálására.

A malomépület északi homlokzata. A felvétel a takarítási munkák során készült

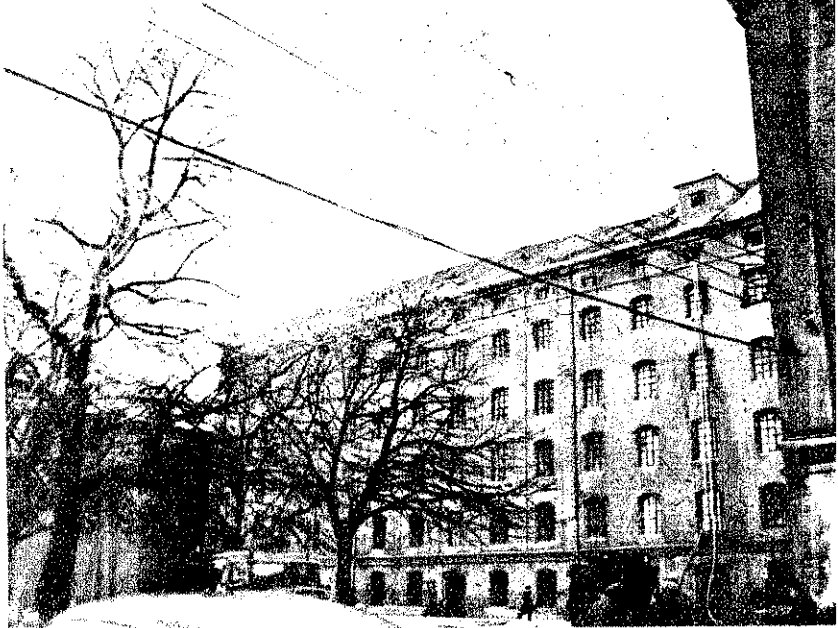

Röviddel ezután (12 óra 10 perckor) érkezett meg és jelentkezett a háttérparancsnoknál a kazincbarcikai I. raj parancsnoka. A háttérparancsnok a gépjárműfecskendőt a malom udvarán levő 80 m³-es víztároló medencéhez irányította, s arról két alapvezeték szereltesett. Egyet a gépezetes tolólétra sugárának, egyet pedig a malom északnyugati részéhez (12 óra 17 perckor) megérkezett szerencsi I. raj gépjárműfecskendőjének táplálására.

A szerencsi őrségsparancsnokot a lépcsőházon át a VI. szintre 1 db alapvezeték szerelésére s a harciszakaszparancsnoknál való jelentkezésre utasította. A megszerelt osztóról a harciszakaszparancsnok további 2 db E-sugarat szereltesett (9., 10. sugár) a VII. szintre.

A bevetett 10 sugár eredményes működése következtében a tüzet a VI. szinten lefektették, s eredményesen folytatták a VII. szinten tomboló tűz körülhatárolását.

Amikor a VI. szint védelmét biztosító sugarak a VII. szintre felhatoltak, a tőrzsparancsnok — a VI. szint védelmére — a dolgozók bevonásával, a lehulló parázs oltására fali tűzcsapról 2 db E-sugarat (12., 13. sugár) szereltesett.

A létrasugárral együtt a tűz oltását 12 db E- és 1 db M-sugárral végezték, s így a továbbterjedést megakadályozták.

A 12 óra 15 perckor helyszínre érkező, 800 l/p-es kismotorfecskendőt szállító, diósgyőri erdőtüzes gépjárművet — mivel bevetésére már nem volt szükség — a háttérparancsnok tartalékba állította.

Az egységek a tüzet 12 óra 18 perckor körülhatárolták, a végleges oltást pedig 17 óra 30 perckor fejezték be.

Mint láthattuk, a malomban keletkezett tűz igen nehéz és bonyolult feladat elé

állította a tűzoltókat. Leküzdése alapos szaktudást, körültekintő szervező munkát, jó együttműködést igényelt.

Az oltás sikerét elősegítette a megfelelő helyismeret, a szakszerű riasztás, az erők gyors felvonulása, a helyzetfelismerő képesség, a gyors elhatározás, a tűz terjedési irányának felismerése, a sugarak bevetési helyének helyes megválasztása, a feladatok sorrendjének szakszerű meghatározása, a parancsnokok és beosztottak példamutató magatartása.

A parancsnokok megfelelően együttműködtek a társszervekkel, állandó kapcsolatot tartottak egymással és a parancsnoksággal. Időben lezárták a technológiai és egyéb nyílásokat, megszerverték azok védelmét. Kellő mennyiségben biztosították a szükséges segédanyagok — palló, ponyva stb. — helyszínre szállítását; megszerverték a veszélyeztetett árúk, gépek elszállítását, védelmét, és a nagyobb értékű vízkár elkerülése érdekében eltávolították a földemre lefolyó vizet. Folyamatosan lecseréltették a tűzoltók átvitt ruházatát, s forró teát biztosítottak a tűzoltásban és mentésben részt vevő erőknek. Már oltás közben megkezdtek a tűzvizsgálatot, és kijelölték a tanulmányozást végző tisztet. A beosztott állomány példás fegyelméről, bátorságról, alapos szaktudásról tett tanúságot. A szinte elviselhetetlen hó ellenére sem hátráltak meg; egymás munkáját támogatva, mások és saját épségükre vigyázva oldották meg a feladataikat.

A jó munkának köszönhető, hogy bár a 300 m² felületű tetőszerkezet egy részét elpusztult, a tűz nem tudott áttérjedni a malom egyéb helyiségeibe és a környező épületekbe.

Cs. Nagy Sándor
tű. szds.

Az épület déli oldala a lefektetés után

A padlástér a takarítási és utómunkálatok közben

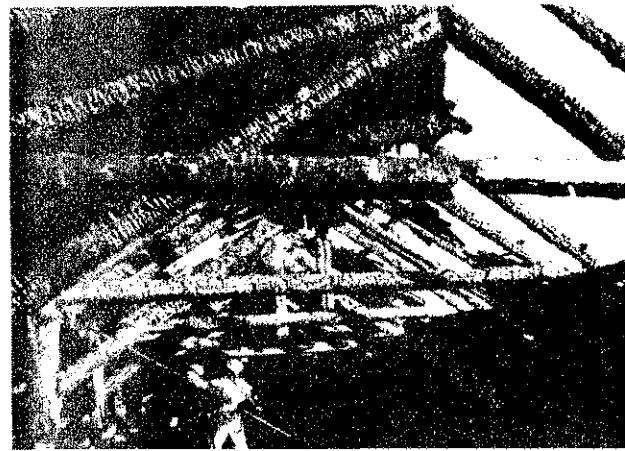

VÍZSZINTES SOROK: 1. ISMERNI KELL EZT AZ ELJÁRÁST MINDEN TÚZOLTÓNAK. 11. Bécsi tojás! 12. Azt mondja, hogy megleszi 13. Görög betű. 15. Helyrag. 16. Őrmérték rövid. 18. Széld vad! 20. Elmentés költője. 21. Az egyik oldal. 22. En. Berlinben. 24. A hajók réme! 26. Kávéfajta. 28. 15 párja. 30. Nem tudta kihúzni a dugót. 32. Amerikai hírügynökség. 34. A legmélyebb női hang. 36. Betegség jele. 37. Erő betűi. 38. Kirakásban látható. 39. Alkat testrésze. 41. Paróka elején látható! 43. Megy a sekély vízben. 45. Névelő visszafelé. 46. Sír. 47. Király, franciául. 48. Azonos mássalhangzók. 49. Budapest belvárosában már nem látha-

A 10. számban megjelent keresztrejtvény helyes megjelítése a következő: A SZÉL IRÁNYA ÉS SEBESÉGE; A LEVEGŐNEK HOMERSEKLETE; A CSAPADEK Mennyisége, időjárás.

A pontokkal megjelölt kockákban összeállítható két szó: NYILT TŰZNEL.

Könyvjutalmat nyertek: Börcsök Józsefné, Szarvas; Gyökeres Sándor, Miskolc; Lavati Miklós, Baja; Tóth Géza, Budapest.

A nyereményeket postán küldjük el.

100, 400, 800 és 1500 m-es síkfutásban, távoli- és magasugrásban, továbbá súlylökésben és gránátdobásban rendezték meg a döntőt szeptember 20-án. Az Újpesti Dózsa-stadion kintúró pályája és az időjárás egyaránt kedvezett a találkozónak, és jelentősen befolyásolta az eredményeket. A rendezvény iránti érdeklődésre jellemző, hogy csupán Szolnok megye versenyzői maradtak távol. Ugyanakkor Csongrád, Pest, Heves, valamint Budapest népes mezőnyrel képviseltette magát. Színonalban, izgalomban sem volt hiány, és meglepetések is bőven adódtak. Utóbbiakat főként a vidékiek szereztek, miután néhány olyan számban kerültek az élre, amelyekben a papírforma biztos budapesti győzelmet ígért. A legnagyobb meglepetésnek Szmolenszky Pál tórn. (Nógrád megye) kettős győzelme számított: mind a 800, mind az 1500 m-es síkfutást főlé-

nyes biztonsággal nyerte. Ugyanakkor váratlan volt Vecsernyés Imre győzelme (Csongrád megye) távolugrásban, és Kinczi István tórn. (Nógrád megye) 100 m-es síkfutásban első helyezése is.

A legtöbb egyéni győzelmet a 400 m-es síkfutás, magasugrás, súlylökés és gránátdobás — pécsi parancsnokgyőzelem — szereztek. Közülük is kiemelkedik Maxim Mátya alhadgy teljesítménye magasugrásban és gránátdobásban is bajnok lett. A fővárosiak egyéni bajnoksága számos főtessel is párosult, így főként nyerték a megyék közötti porontyot.

A bajnokság mindenképpen reneszánszértékelhető. Az érdek nemcsak jó küzdelmet látni hanem a verseny együttes és a versenyzői közötti aporparatás mélyítéséhez és nagyban hozzá-

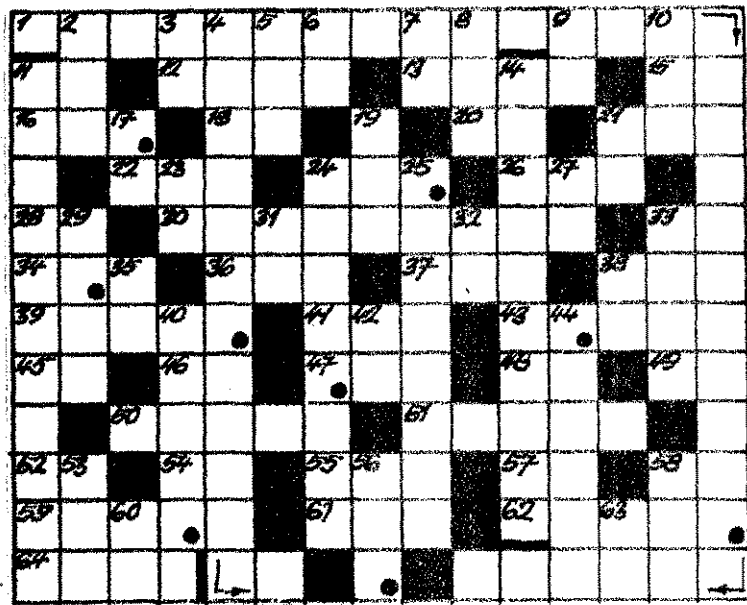

Előfőrdőben Deák Ferenc, a 400 m-es síkfutás győztese

Vecsernyés Imre, a távolugrás bajnoka

tó. 50. Hír is lehet ilyen (-). 51. Magyar személynév, melyből nincs sok a telefonkönyvben. 52. Cipész-szorszám. 54. Santa-. 55. Sarok. 57. Rosszlelkű betűk. 58. Eseli. 59. Nád tesz. szében. 61. Jegygyűrűt hord. 62. Izraeli kikötő. 64. Juttatok.

FÜGGŐLEGES SOROK: 1. Római tizenkettő. 3. Vissza: határrag. 4. A VÍZSZ. 1. EGYÉK FAJTÁJA (folyt.: függ. 24). 5. Használja a szemét. 6. Német személyes név. 7. Képző. 8. Kémiai kísérletet végez. 9. A szoros ábcében egymást előző betűk. 10. Annak van, ami eladó. 11. A VÍZSZ. 1. MÁSK FAJTÁJA (eleje a függ. 4., folyt.: függ. 24.). 14. A FÜGG. 11. FOLYTATÁSA. 17. Személyes névmás. 18. Élet. 21. Vissza: szovjet folyó. 23. Telefonfajta. 24. A FÜGG. 4. FOLYTATÁSA. 25. A legjobb 12 magyar film egyike. 27. Mint vissz. 11. de visszafelé. 28. Női név. 31. Ennek 16 hang. 32. Mint vissz. 28. Nagy tő. 35. Varrószerszám. 38. Biztosító vállalatunk rövid. 40. Elavult címetű. 42. Mint vissz. 48. 44. Rossz kívánságaim. 53. Sportszer. 56. Parancsolója. 58. A madarak királya. 69. Csapadék. 63. Kínai mértékegység.

Megfejtésül az alábbi sorokat kell beküldeni: Vízsz. 1., függ. 4. és folytatása a függ. 24., függ. 11. és 14. Be kell küldeni továbbá a pontokkal megjelölt kockákban levő betűkből összeállítható szót, a függ. 24. ezekre is vonatkozik. A helyesen megfejtők között könyvjutalmakat sorsolunk ki. Megfejtési határidő: 1968. november 20. K. I.

PÁLYÁZATI FELHÍVÁS

A Magyar Tanácsköztársaság kikiáltásának 50. évfordulója tiszteletére a BM Központi Klub Farkasok fotó- és dokumentációs pályázatát hirdeti. A pályázat célja: A Tanácsköztársaság emlékének ápolása, az évforduló méltó megünneplése. A pályázatra a Tanácsköztársaság emlékének, harcok emlékeiről, veteránjaink emlékeiről megőrzött fotókat, képeket, plakátokat, dokumentációs anyagokat, harci plakátokat, szalagokat, ruhákat, kitérítések, fotók harciokról és harcosokról, minden olyan dokumentum, ami Tanácsköztársasággal összefüggésben van, reprodukciók is! A pályázaton részt vehetnek a fegyveres testületek hivatalos és polgári állományának tagjai, fegyveres testületek nyugdíjasai, valamint a felsoroltak családtagjai. A beküldött fotókból és dokumentumokból a Belügyminisztérium Központi Klub kiállításában kiállítást rendezünk. A beküldött anyagok díjazásáról bírálóbizottság dönt, a díjakon felül minden pályázati művészeti lappal jutalmunk.

A pályázat feltételei:

1. Egy-egy pályázó tejszám szerinti mennyiségű fekete-fehér fotóval és dokumentummal nevezhet.
2. A fotók hosszabb oldala 24 cm-nél kisebb nem lehet.
3. A fotókat és dokumentumokat kísérőjegyzékkel kell ellátni, melyen fel kell tüntetni a beküldött, lakcímet, valamint a dokumentummal kapcsolatos rövid magyar nyelvű szöveget.

- Díjak:**
- 1 db I. díj 1100 — 1100 Ft
 - 1 db II. díj 800 — 800 Ft
 - 1 db III. díj 600 — 600 Ft,

továbbá több értékes könyvjutalom.

A beküldés határideje: 1968. március 15., a BM Központi Klub Sz. V. ker. Erzsébet utca 5. számú A kiállítás befejezése után a dokumentumokat a pályázatoknak postán visszaküldjük.

BM Központi Farkasok

SPORT

Maxim Mátyás szép stílusú győztes ugrása



EREDMÉNYEK

100 m-es síkfutás (18 induló)

1. Kinczli István tórm. Tolna	11.6 mp
2. Anderle Dénes órm. Bp.	11.8 mp
3. Kiss Endre órm. Bp.	12.0 mp

400 m-es síkfutás (16 induló)

1. Deák Ferenc órm. Bp.	58.2 mp
2. Kiss Endre órm. Bp.	58.8 mp
3. Velencei István tiz. Tolna	59. mp

800 m-es síkfutás (18 induló)

1. Szmolenszky Pál tórm. Nógrád	2:08.2 p
2. Szabó Imre szkv. Bp.	2:14.5 p
3. Göndör Márton szkv. Bp.	2:15.2 p

1800 m-es síkfutás (14 induló)

1. Szmolenszky Pál tórm. Nógrád	4:24.5 p
2. Deák Ferenc órm. Bp.	4:26.5 p
3. Göndör Márton szkv. Bp.	4:50.4 p

Távolugrás (13 induló)

1. Vecsernyés Imre hdgy. Csongrád	597 cm
2. Kinczli István tórm. Tolna	595 cm
3. Anderle Dénes tórm. Bp.	570 cm

Magasugrás (10 induló)

1. Maxim Mátyás alhdgy. Bp.	180 cm
2. Páncsity István órm. Bp.	180 cm
3. Szántó Rudolf szkv. Heves	160 cm

Súlylökés (11 induló)

1. Vad Jenő órgy. Bp.	11.95 m
2. Nagyfalvi József, Borsod	10.43 m
3. Turbucz István, Békés	10.03 m

Gránátdobás (18 induló)

1. Maxim Mátyás alhdgy. Bp.	71.00 m
2. Tokai Gyula órv. Hajdú	68.00 m
3. Szalai Ferenc szkv. Veszprém	64.00 m

A megyék közötti pontverseny

1. Budapest	74 pont
2. Tolna	16 pont
3. Nógrád	14 pont
4. Csongrád	13 pont
5. Hajdú	10 pont
6. Borsod	8 pont
7. Békés	7 pont
8-10. Veszprém, Baranya, Zala	6-6 pont
11-13. Győr, Heves, Vas	4-4 pont
14-17. Fejér, Bács, Szabolcs, Pest	1-1 pont

A bajnokok csoportja a díszleltételek átvétele után. Az álló sorban: Kinczli, Vad, Maxim, guggolva: Vecsernyés, Szmolenszky, Deák.



Budai Károly, a lövésverseny első helyezettje

Kettős győzelem

Káspuskával három testhelyzetből leadott 10-10 értékelt lövéses rendszerben bonyolították le a budapesti parancsnokság középkeleti lövészbajnokságát szeptember 23-án a Mexikói úti lőtérén. Ez a verseny egyúttal a fővárosiak idei sportversenyének befejező rendezvénye is volt. Egyéniben és csapatban egyaránt az V-VI-VII. kerületek szereztek meg a győzelmet. Az első helyezéért vívott küzdelem mindvégig nyílt volt: csak a tizedik testhelyzetben elért jobb eredmény döntötte el a végző helyezési sorrendet.

EREDMÉNYEK:

Egyéniben:	Körösség
1. Budai Károly tiz. V-VI-VII.	811
2. Szabó Imre szkv. V-VI-VII.	188
3. Molnár András szkv. Nemzeti Szabadkikötő	198
4. Palotai László ógy. V-VI-VII.	172
5. Horváth József órm. XVII.	172
6. Péteri Antal órv. Csépel Vas- és Fémmdűvek	171
Csapatban	Körösség
1. V-VI-VII. ker. (Budai K. szkv., Szabó I. szkv., Palotai L. ógy.)	581
2. XVII. ker.	522
3. Csépel Vas- és Fémmdűvek	438
4. IV-XV. ker.	400
5. I-II-XII. ker.	388
6. XIII. ker.	388
P. L.	

Ismét a budapestiek!

Szeptember 26-27-én bonyolították le az 1968. évi országos röplabda-bajnokság döntőjét az Újpesti Dózsa Timár utcai sporttelepén. Az öt területi csoport első helyezettjeiként Budapest, Baranya, Csongrád, Heves és Veszprém megye csapatai mérköztek a bajnoki címért a döntőben. Budapest, Baranya és Veszprém már évek óta állandó résztvevője a döntőknek; Csongrád és Heves bekerülése azonban meglepetésnek számított.

A sorsolást követő döntő mérkőzésekre öt fordulóban került sor. Már az első összecsapás sok izgalmat hozott. Míg a Heves elleni mérkőzést játszavesztés nélkül (3:0) nyerték a pestiek, a Baranya-Veszprém találkozó csak öt játékmában, szoros küzdelemben dönt el a győzelem sorsa a jól hajrázó baranyaiak javára (3:2). Baranya a további akadályokat is újabb sikerrel vette: előbb Csongrád, majd Heves ellen győzött 3:3 arányban. Ugyanezeken a tavalyi második helyezett Veszprém a soradöntő mérkőzés után annyira visszaesett, hogy a továbbiakban egyetlen győzelmet sem volt képes szerezni. Az egyébként igen jó összetételű együttes Hevestől (1), Budapesttől és Csongrádtól (1) egyaránt 3:0 arányú vereséget szenvedett. Az elmúlt évi bajnok Budapest, Veszprém és Csongrád együtteseit is 3:0-ra legyőzve, veretlenül került szembe az ugyancsak pontvesztés nélkül Baranyával. Az ötödik fordulóban közöttük dönt el a bajnoki cím sorsa. A baranyaiak nagy lelkesedéssel és látható becsvágygal küzdöttek, bár jóval fáradtabban mozogtak ellentelüknek. Utolsó felángerőként a harmadik játékmában még megszorították a pestieket, de már játékmányérésre sem feltételezték. A fővárosi együttes jól időzített. A döntő mérkőzésen is tudása legjavát nyújtotta, és megérdemelten szerezte meg ismét a bajnoki címet. A hevesiek az előkelő harmadik helyen végeztek, Csongrád pedig Veszprém legyőzésével biztosította magának a negyedik helyezést. Egyénileg Nagy,

Matis, Tyukodi (Budapest), Dani, Koltka, Mohó (Baranya), Szántó, Lengyel, Mengyi (Heves), Bánfi, Vecsernyés, Maróti (Csongrád), Császár, Gáncs és Mucsi (Veszprém) játéka volt elismerésre méltó. A tavalyi döntővel szemben idén jobban megosztottak az erőviszonyok, s így a játék színvonala is emelkedett. A sajnálatos szövetségi játékevezetők közreműködése jó hozzájárulás volt a kiválóan szervezett kétnapos küzdelemsorozat sikeréhez.

Végeredmény

1. Budapest	8 pont
2. Baranya megye	6 pont
3. Heves megye	4 pont
4. Csongrád megye	2 pont
5. Veszprém megye	0 pont

K. G.



A budapestiek bajnokcsapata. Az álló sorban: Matis, Winkler, Nagy, Lengyel, Mikita; guggolva: Tyukodi, Tóth, Gyenes.

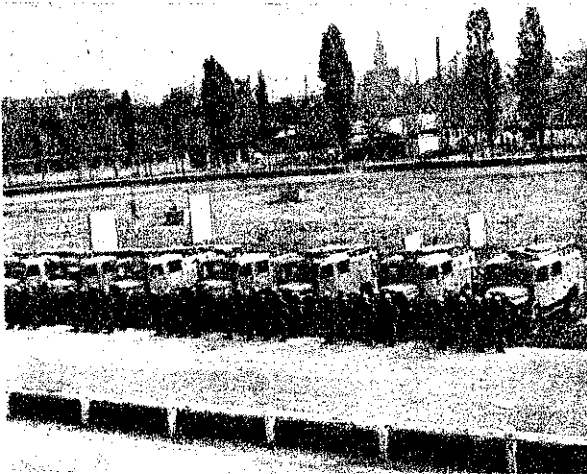

Országos döntő - 1968

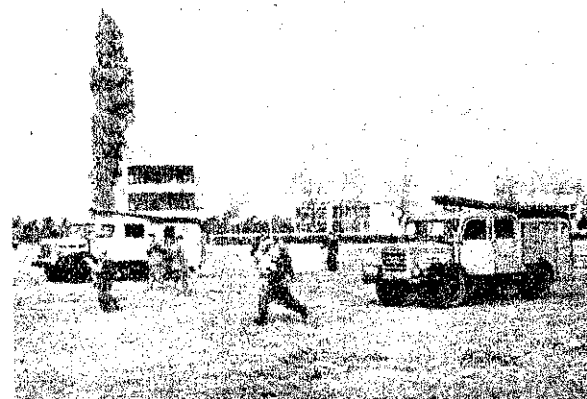

Az I. kategória 1. és 2. helyezettjének szerelése



A II. kategória győztese: a székesfehérváriak

Az első nehéz akadály: a 4 méteres palánk



Október 8-án délután bonyolították le az állami tűzoltóegységek ez évi raj- és egyéni versenyének országos döntőjét a Mezőgazdasági Kiállítás lovasbemutató-pályáján. Két kategóriában 13 raj és három korcsoportban 18 egyéni versenyző mérte össze felkészültségét. A találkozó nem hozott különösebb küzdelmet, meglepetés azonban így is született. Az Állami Pénzverő vándordíjának tavalyi két nyertese (Hódmezővásárhely, 420-as és Debrecen, 710-es) ezúttal átengedni kényyszerült az értékes trófeát, s egyéniben is új versenyzők kerültek élre.

EREDMÉNYEK

Rajverseny

I. kategória (420-as)

	Szerelési idő (mp)
1. Budapest, XI. ker.	77,5
2. Nyírbogdány	80,5
3. Szőny	84
4. Hódmezővásárhely	85,8
5. Pécs	90
6. Szarvas	91
7. Salgótarján	96

II. kategória (344-es)

1. Székesfehérvár	102
2. Gyula	102,5
3. Mohács	102,8
4. Hajdúnánás	105
5. Debrecen (710-es)	114,5
6. Sopron	118

Egyéni verseny

I. korcsoport (32. életévig)

1. Solti István őrm., Mohács	41
2. Szabó Imre szkv., Budapest	44
3. Jakab Róbert őrm., Mátészalka	44,5
4. Sulyok Árpád tiz., Szentgotthárd	47
5. ifj. Szegedi Miklós szkv., Székesfehérvár	49
6. Patak István szkv., Kiskunfélegyháza	50,5

II. korcsoport (33-40. életévig)

1. Hozsvák Benedek őrm., Budapest	44,5
2. Császár Ferenc őrm., Pápa	46
3. Deli Mihály őrm., Debrecen	47,5
4. Fejes János őrm., Makó	50
5. Wágner János tiz., Kaposvár	53
6. Balla István őrm., Balassagyarmat	54,5

III. korcsoport (41-45. életévig)

1. Farkas Menyhért ftorm., Mátészalka	47,1
2. Ficsor László ftorm., Kiskunfélegyháza	50,2
3. Páli István őrm., Kaposvár	51
4. Battyányi János ftorm., Százhalombatta	59
5. Németh József torm., Budapest	59,2
6. Pethő Gyula torm., Szombathely	59,5



A budapestiek bemutató gyakorlata

Az I. korcsoport győztese átveszi a díjat Horváth Sándor ezredes, országos parancsnokhelyettestől



Új speciálszerek

A B-4000-es porraloltó gépjármű
(Összeállítás a 14-15. oldalon)





A Belügyminisztérium pártbizottsága kibővített ünnepi ülésen emlékezett meg a Kommunista Magyarországi Pártja megalakulásának történelmi évfordulójáról. Anda János, a PB titkára mondott beszédet

„50 éves a párt” címmel emlékkiállítását rendezett a TOP Központi Javítóműhelyének KISZ-alapszervezete. jubileumi ünnepséggel egybekötött megnyitóra november 22-én került sor; Borbás Dezső, a KISZ-alapszervezet titkára méltatta az esemény jelentőségét

Események képekben ☆ Események

A Nagy Októberi Szocialista Forradalom 51. évfordulója alkalmából a Belügyminisztérium számos dolgozója részesült különféle elismerésben. Az ünnepségen részt vett Apró Antal, az MSZMP Politikai Bizottságának tagja, a minisztertanács elnökhelyettese

Testületünk több tagját is kitüntették, megjutalmazták, illetve soronkívül előtették. Képeinken: a belügyminiszter elvtárs átadja a „Kiváló Szolgálatért Érdemrend”-et Jámbor István t. alez., Pest megyei parancsnokhelyettesnek és az hadnagyi előléptetésről szóló okmányt Gyuricza Rezső t. főtörzsőrmesternek

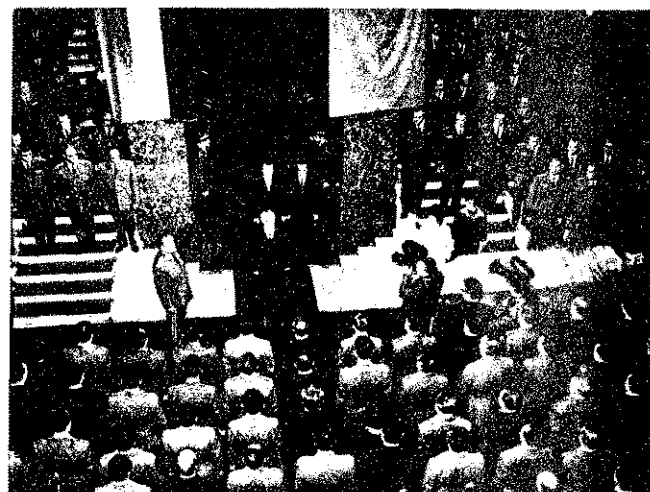

A BM Tüzrendészet Országos Parancsnokságának november 7-i ünnepségén Székely József t. alez. mondott ünnepi beszédet, majd dr. Micskó Rudolf t. vör. gy. kitüntetések, jutalmak és soron kívüli előléptetésről szóló okmányokat nyújtott át. A kitüntetettek között volt Dóró János t. alez., Vas megyei parancsnok is



TESTVÉRLAPUNK jubileumára

A NÉPHADSEREG SZERKESZTŐSÉGÉNEK: BUDAPEST

KEDVES ELVTÁRSAK!

Huszadik születésnapján forró szeretettel köszöntjük testvérlapunk, a Néphadsereg szerkesztőségének kollektíváját.

Már az 1948. december 1-én megjelent első lapszám méltóképpen szimbolizálta a hadseregben akkor megindult minőségi fejlődést, kollektív szerkesztést. A Néphadsereg a magyar sajtó haladó hagyományait a lenini utasítást követve, sikeresen betöltötte, s betölti a kollektív agitátor, propagandista és szervező szerepét a honvédelmi nevelésben.

1950-től napjainkig, majd 1960-tól ismét újranyitott rendkívül hathatós segítséget nyújtott az újság, a harci és politikai kiképzéshez, neveléshez. Néphadseregünk beosztottjai eredményesen mozgósították a harcászati nevelésére, s elvülhetetlen érdemeiket szerzett társ fegyveres testületek és szocialista néptestvéreinknek a Vasárnap Szerkesztőségbe tömörült fegyveres erői közötti barátság elmélyítésében. Azóta, hogy a lapot nemcsak a katonák, hanem a lakosság körében is terjesztik, a Néphadsereg érdemeit szerzett egész népünk honvédelmi-hazafias nevelésében is.

A huszadik évforduló alkalmából őszinte megbecsüléssel és elismeréssel gratulálunk a Néphadsereg szerkesztőségnek eddigi eredményeihez. Meg vagyunk győződve arról, hogy a tollat fegyverként forgató újságíró társaink, a szerkesztőség beosztottjai, munkatársai újabb és újabb sikereket érnek el a jövőben is nemes hivatásuk tevékenységében. Tiszta szívvel kívánunk ehhez a Néphadsereg szerkesztőségének egész kollektívájának erőt, egészséget, családi életükben sok boldogságot.

Budapest, 1968. november 20-án.

Magyar Rendőr szerkesztősége
Belügyi Szemle szerkesztősége

HAZÁERT szerkesztősége
Magyar Tűzoltó szerkesztősége

Tovább a megkezdett úton

Interjú a Veszprém megyei pártbizottság első titkárával



A titkársági határozat megjelenésének tizedik évfordulója alkalmából interjút készítettünk Pógnos elvtárral, a Veszprém megyei pártbizottság első titkárával. A beszélgetés során elhangzottakat az alábbiakban közöljük.

KÉRDÉS: – Tíz esztendő telt el az MSZMP KB Titkársága határozatának megjelenése óta. Ön szerint ez az évtized milyen változást eredményezett a megye önkéntes tűzoltótestületeinek életében?

VÁLASZ: – Talán azzal kezdeném, hogy a Titkárság határozata nagy jelentőségű volt az önkéntes tűzoltók életében, hiszen ilyen magas szintű szerv először foglalkozott a testületekkel és értékelte a helyenként százéves hagyományokkal bíró munkát. Tevékenységük elismerését jelentette, további munkájuknak igyekezett mélyebb politikai tartalmat adni, s amint az évek bizonyítják – adott is. Veszprém megyében az azóta megindult fejlődést egyértelműen pozitívan tudjuk értékelni, és nyilván az az elismerés, megbecsülés, amelyet a titkársági határozat jelentett, az tükröződik az önkéntes tűzoltótestületek munkájában, az ottani aktivisták nagyon lelkes, nagyon áldozatkész tevékenységében, amit azóta is tapasztalunk.

– Azt is igen lényegesnek tartom, hogy a vezető szervek, így a tanácsok is, éppen a határozat alapján ismerték fel az önkéntes tűzoltótestületek jelentőségét, és járultak hozzá igen számottevő anyagi ráfordításokkal a szertárak építéséhez, a felszerelések beszerzéséhez, javításához és az egyenruhaellátás biztosításához. Maga a Belügyminisztérium is rendkívül sokat tett a felszerelések biztosításával, amiért feltétlenül köszönetet mondunk a minisztérium vezetésének és a gyártó iparnak.

– A tűzoltótestületek élete is szervezettebbé, tartalmasabbá vált, munkájuk pedig tervszerűbbé, magasabb színvonalúvá. Ezt ugyancsak a határozat következményének tekintjük, azzal a körülménnyel együtt, hogy a szorosan vett tűzoltói munka mellett a testületeknek a társadalmi szervezetek sorrendjében elfoglalt helye is előkelőbbé, szilárdabbá, fontosabbá vált.

KÉRDÉS: – A határozat annakidején a pártszervezetek részére is jelölt meg feladatokat a testületek megerősítésével kapcsolatban. Titkár elvtárs megyei vonatkozásban hogyan értékeli a pártszervek ilyen irányú tevékenységét?

VÁLASZ: – Pártszervezeteink igyekeztek eleget tenni a határozat rájuk vonatkozó részének. Részt vettek a szervezési munkában, a kommunistáknak pártmegbízatásként adták, hogy vegyenek részt a testületi munkában, s nem egy helyen a kommunisták vezető szerepet is visznek a testületekben. Pártbizottságaink figyelemmel kísérték a kapcsolatos tevékenységet; rendszeresen beszámoltatták a tűzrendészeti szerveket, testületeket a munkáról, s mint tudjuk, az önkéntesek politikai oktatását is a pártszervezetek vezetik. Egyszóval nyugodtan mondhatjuk: a pártszervek az egész vonalon kézben tartották és segítették a testületek tevékenységét, annak javítását. Eszerint tehát nemcsak a kimondottan tűzoltói munka színvonalának emeléséhez adtak támogatást, hanem mint társadalmi szervnek, mint tömegszervezetnek – a politikai feladatok végzésében és a politikai jellegű tömegszervek rendszerében elfoglalt helyét igyekeztek erősíteni a tűzoltótestületeknek. Azt hiszem ez volt a legfontosabb.

– Az önkéntes tűzoltótestület tagjának lenni a községek jelentős részében rangot jelent. Az emberek szívesen mennek a testületekbe, lelkesen és jó eredménnyel vesznek részt a megelőző tűzrendészeti munkában vagy a tényleges kárelhárításban, amit mi igen lényeges körülménynek tartunk. Vannak igen kiemelkedő községeink, üzemeink, ez utóbbiak alatt a különösen tűz- és robbanásveszélyeseket értem, ahol a pártszervezetek megkülönböztetett figyelmet fordítanak az önkéntes tűzoltótestületek munkájára.

KÉRDÉS: – Tekintettel arra, hogy a tűzvédelem társadalmisítása s e bázis erősítése, kiszélesítése egy folyamatos, hosszabb időszakra szóló feladat, Ön milyen tennivalókat tart szükségesnek a megyében a további előbbre jutás, a fejlődés érdekében?

VÁLASZ: – Az előrejutás és a fejlődés érdekében azt tartanám szükségesnek, hogy a meglévő alapokat szilárdítsuk tovább. Tehát elvárjuk valamilyen szintet ezeknek a szerveknek a szervezottségét, mun-

káját és felkészültséget illetően, ezt most alapozzuk meg minél jobban, hogy erre a bázisra építve haladhassunk előre. Nagyon fontos lenne, hogy még több embert, még több aktivistát tudjunk bevonnai, de hasonlóan nagy jelentőséget tulajdonítok annak is, hogy erősítsük a testületeken keresztül végzett propagandamunkát, s igen nagy gondot fordítsunk a megelőző tűzvédelmi feladatokra. Én ezekben látom a legfontosabb tennivalókat.

– Azt most így nem tudnám megmondani, hogy még erre milyen egyéb lehetőségek vannak, de mint módszert, a tűzrendészeti szervek által rendezett tanfolyamokat, összevónásokat alkalmasnak tartom a tűzoltó testületi vezetők politikai és szakmai képzettségének növelésére. Azért ezt az oldalát emelem ki a kérdésnek, mert szerintem a jövőben egyre nagyobb feladat hárul a tűzrendészetre. A nemzeti vagyon növekedésével, az ipari nagyüzemek gyarapodásával, a falusi nagyüzemek kiterjedtebbé válásával, a közlekedés fejlődésével, egyre nagyobb értékek biztonságáról, megóvásáról kell gondoskodni. És ahogyan a szocialista tudat fejlődésében is egyre előre haladunk, az is megköveteli, sőt bizonyos mértékben könnyebbé is teszi, hogy ezeknek az értékeknek a védelmét közös, társadalmi ügyggyé tegyük. Emellett természetesen a testületek szervezeti munkáját is lehet javítani, és a propaganda, a felvilágosító tevékenységet tovább szélesíteni.

KÉRDÉS: – Végezetül arra kérjük szíves válaszát, miként vélekedik Ön a tűzrendészet helyéről, szerepéről általában, és konkrétan milyen jelentőséget tulajdonít e munkásságnak az élet- és vagyonvédelemben?

VÁLASZ: – A végéről kezdeném. Az élet- és vagyonvédelemnek rendkívül nagy a szerepe, jelentősége, s ahogy magasabb rendűvé válik a tulajdon és a társadalmi tulajdon egyre inkább szélesedik, tehát a termelőszövetkezetek szervezésével, a szocialista építés előrehaladásával csak még tovább nő ez a szerep.

– Amit viszont én igen jónak tartok, és szerintem ebben van az egész lényege, hogy amit azelőtt szinte kizárólag állami feladatként kezeltünk, most annak egy jó részét szilárd társadalmi erőre támaszkodva láthatjuk el, és ez a bázis egyre szélesedik. Így a társadalmi erők szervezett bevonásával, az emberek mind szélesebb körével tudunk jobban szót érteni, és emellett az is sokat jelent, hogy ha a tsz takarmány- vagy szalmakazal, esetleg az üzemi raktár kigyullad, vég-eredményben annak az önkéntes tűzoltónak a saját vagyonáról is szó van. Úgyhogy többek között ebben látom én az önkéntes tűzoltóság és egyáltalán az egész tűzrendészet társadalmi gyökerei elmélyítésének jelentőségét. Ezért tartom szükségesnek azt is, hogy tovább kell növelni a politikai felelősséget az önkéntes tűzoltók végzett munkájáért az egész dolgozó közösség előtt, ahol tulajdonképpen ők szerepelnek, és ilyen értelemben növelni tekintélyüket is. Az hiszem, ez lenne talán az egyik legfontosabb tennivaló.

– Ami meg az önkéntes tűzoltók társadalmi helyét, szerepét illeti, erre korábban már tettem utaló megjegyzést. Itt ugyanazt mondhatom: mi ugyanolyan fontosnak tartjuk az önkéntes tűzoltótestületeket, mint bármelyik hasonló társadalmi tömegszervezetet, tömegmozgalmat. Megvan a maguk jelentősége. Nemcsak kimondottan az, hogy értenek a tűzoltáshoz, gyorsan, jól kezelik a felszerelést, és jár-tások a tűzrendészet egyes speciális kérdéseiben, hanem sokkal inkább az, hogy a társadalmi összefogása egy bizonyos cél érdekében rajtuk keresztül valósul meg.

– Én azt tudnám mondani, hogy mindent megér a mi társadalmi munkának az ő támogatásuk. Mi a magunk részéről a jövőben is támogatni akarjuk őket anyagi eszközökkel is. Megérdeklődök felszereléseik további korszerűsítését. Ehhez viszont nagyon kérjük a Belügyminisztérium további erőteljes közreműködését, mert azért a mai terekhez és a mai technikai felszereltséghez képest eléggé gyérnek a mi felszereléseink az aktív tűzvédelemben.

VIETNAM ÉS AZ AMERIKAI ELNÖKVÁLASZTÁS

November első napjaiban szinte egyidőben, két — látszatra egymástól távol álló — kérdés került a nemzetközi diplomácia és a közérdeklődés homlokterébe: a Vietnami Demokratikus Köztársaság elleni bombázások, a tüzérségi és tengeri akciók feltétel nélküli beszüntetése és az Egyesült Államok új elnökének megválasztása. Tényleges különbségek ellenére is, egy szempontból szorosan egymáshoz kapcsolódó kérdésekről van szó: ugyanis mindkettő az Egye-

sült Államok kül- és belpolitikájának egyre bonyolultabbá váló sajátos összefüggéseit tükrözi. E sorok írásakor még nem látható előre a további kibontakozás a vietnami háború további sorsát illetően. Még nem tudni azt sem, hogy a jelenlegi washingtoni adminisztráció a hátralevő ideje alatt képes lesz-e komolyabb kül- és belpolitikai lépésre, a tények azonban bizonyos következtetések levonását így is lehetővé teszik.

közásokon is halogató taktikát érvényesített. Az is tisztázatlan még, hogy milyen erőt képviselnek azok, akik hajlandók a politikai kompromisszumra. A bombázások beszüntetése — mint azt a szovjet kormány nyilatkozata leszögezi — azor körök irányvonalát tükrözi, amelyek politikai realizmust tanúsítanak a vietnam kérdésben. De nem látható, hogy további erősödik-e az az irányvonal, mivel az Egyesült Államokban nem lebecsülendő erőt jelentenek azok, akik a „kemény politikáját” szeretnék.

Vietnam bombázásának mérlege

Amikor Johnson, az Egyesült Államok elnöke, október végén bejelentette a VDK elleni légi, tüzérségi és tengerészeti bombázás megszüntetését, az amerikai sajtó nagy igyekezettel bizonygatta, hogy a lépésre számukra kedvező katonai körülmények között került sor. De a vezető politikusok nyilatkozataival alátámasztott cikkek sem tudták elhomályosítani, hogy a valóságos helyzet éppen ellenkező. Az Egyesült Államok képtelen volt elérni a bombázások célját, nem tudta megbénítani a VDK életét, meggyengíteni a dél-vietnami hazafiaknak nyújtott támogatást. Ismeretes, hogy az amerikaiak 1965-től a bombázások fokozásával miként akarták megadása bírní a vietnami népet, és rájuk erőszakolni diktatumaikat, tárgyaló asztalhoz kényszeríteni a VDK kormányát. A vietnami nép csodálatos hősiessége és a szocialista országok — köztük hazánk — katonai, gazdasági és más segítsége azonban kudarcra kárhajtotta a megsemmisítő bombázások politikáját. A VDK hivatalos adatai szerint az amerikaiak 1964 és 1968 között 3229 gépet vesztek a terrorbombázások során.

Meghátrálásra készítette az amerikai agresszorokat a világ népeinek fokozódó szembefordulása az eszkalációs politikával. Az Egyesült Államok bombázási politikája még a szövetségesek részéről sem találkozott egyértelmű támogatással. Egyes nyugati lapok az utóbbi időben „esetlen taktikának” minősítették a bombázások fokozását és panaszkodtak, hogy az mennyire felkorbácsolta az Amerika-ellenes érzelmek viharát. Vagyis a világszerte kibontakozó tiltakozási hullám még polgári tömegekre is hatott, s ez nagy nyomással nehezedett az Egyesült Államok kormányzatára.

Nem kevésbé fontos összetevője az agresszorok meghátrálásának, hogy magában az Egyesült Államokban is egyre népszerűtlenebb lett a vietnami háború. Mind nagyobb tömegek előtt lepleződtek le a rabló célok, nőtt a kiábrándulás és az ellenállás. Tehát a katonai eredménytelenség, a nemzetközi közvélemény nyomása és a belső ellenállás fokozódása együttesen kényszerítette ki Johnson elnök október 30-i döntését.

Ez azért lényeges, mert külföldön és itthon egyaránt találkozhattunk olyan véleményekkel, hogy Johnson saját pártja jelöltjének érdekében időzítette ekkorra a bombázások megszüntetését, Humphreynek akart kedvezőbb feltételeket a választási harc felcsúszásában. Valószínűleg volt valami szerepe ennek az időpont megválasztásában, az alapvető azonban a bombázási politika csúszása és a nagy nyomás, amely Johnsonra nehezedett. Az persze még jelenleg is vitatott, hogy a bombázások megszüntetése az összes harci cselekményre vonatkozik-e. Az amerikaiak azóta is többször végeztek felderítő repüléseket a VDK fölött, ami ellen az észak-vietnami kormány határozottan tiltakozik.

Új szakasz

A VDK elleni bombázások beszüntetése a vietnami háború új szakaszának is tekinthető, mert a korábbi négy év bármelyik időszakánál kedvezőbb feltételeket jelent a békés rendezésre.

Johnson elnök október 30-i nyilatkozata felvetette, hogy a november 6-i párizsi tárgyaláson szaporodnak a résztvevők; bekapcsolódnak a tárgyalásokba a dél-vietnami kormány és a Nemzeti Felszabadítási Front képviselői. Az első és lényeges megnyilatkozás erre a VDK kormányának konstruktív állásfoglalása volt: nemcsak a hajlandóságot fejezte ki a találkozón való részvételre, de javaslatokat is tartalmazott a békés rendezésre. Ugyancsak pozitívan reagált a Felszabadítási Front Központi Bizottsága is, nyilvánosságra hozva a vietnami kérdés politikai rendezésére vonatkozó öt pontját. A két állásfoglalás javaslatokat tartalmaz az összes külföldi csapatok kivonására; külső beavatkozás nélkül, szabad választások útján nemzeti demokratikus koalíciós kormány alakítására; az ország lépésről lépésre történő egyesítésére; semleges, jószomszédi viszonyon alapuló külpolitika érvényesítésére.

A saigoni bábkormány első reagálása ismeretes: Thieu elnök bejelentette, nem vesznek részt a párizsi tárgyalásokon. Napjainkban még az is vita tárgya, hogy az Egyesült Államoknak szándék-e a komoly tárgyalás, mivel az előző tanács-

A VDK kormánya tehát a tárgyalás hajlandóság kifejezése mellett éberséget tanúsít, és készen áll minden eshetőségre. Az amerikai imperialisták békéről, tárgyalásról szóló nyilatkozatai korántsem azt jelentik, hogy lemondanának agresszív szándékaikról. A november 6-ra tervezett tárgyalás elmaradása, a felderítő repülések folytatása és Dél-Vietnamban a harc fokozása kétségek nélkül ezt támasztják alá. Emellett az Egyesült Államok laoszi hazafias erők által ellenőrzött terület fokozott bombázásával és a Kambodzsai elleni támadásokkal is „kárpótolni akarja magát, a VDK elleni bombatámadások megszüntetéséért.

Párizsban a tárgyalási küzdőterem nehéz harcokra van kilátás.

Az amerikai kül- és belpolitika összefüggéseiről

Az amerikai külpolitika a hatalmas levő monopóliókat osztályérdekeit tükröző agresszív törekvés kifejezője. A hatalmas „szupertársulások” kezükben tartják a ország gazdasági- és politikai életét. Nagy katonai megrendelések jelentősen növelik a monopóliumok profitját, a megrendeléseket hosszulejáratú szerződéses biztosítják, amelyeket az állam szavatol. Ez lehetővé teszi, hogy a beruházás nagy részét a monopóliumok aránylag biztos szektorba fektessék. A monopóliókat határozza meg az amerikai külpolitika célját, tevékenysége irányát. Így keznek kiterjeszteni hatalmukat a világ minden térségében, és államilag is biztosítani a világ csendőre szerepét.

A nagy monopóliumok egymással harcban állnak a belső hatalomért. A jelenlegi helyzetnek az a jellemzője a tekintetben, hogy az Egyesült Államok ipari és pénzügyi vezető körei egy kérdés — köztük Vietnam — megítélésben erősen megosztottak. Ez bonyolultabbá teszi az Egyesült Államok helyzetét, mind a tárgyalásokon, mind a használatban, Vietnamban. Látható pl., hogy a legerősebb tőkés csoportok megvont bizalmukat Johnsontól. Ezt követte a katonai vezetők nyílt ellenállása a VDK bombázása beszüntetésére vonatkozó elnöki döntéssel szemben. A Pentagon vezetői kinyilvánították, hogy megvan a hatalmuk, a bombázások felújításához saját felelősségükre, ha azt szükségesnek lá-

nák. Egyébként érdemes megjegyezni, hogy a saigoni bábkormány önmagától soha nem merne volna Johnsonnal szemben kimondani, hogy nem akarnak Párizsba utazni a tárgyalásra, ha erre nem kapnak bátorítást egyes amerikai vezető köröktől.

Ebből a helyzetből kiindulva kapott nagy jelentőséget az amerikai elnök-választás. Több irányú belső válságjelenségek, a külpolitikai tekintély hanyatlása és a kiútkeresés tendenciája nyomta rá a bélyegét a választási harcokra. De igazi alternatíva nem volt. A két esélyes jelölt, Nixon és Humphrey egész tevékenysége azt mutatta, hogy egyikőtől sem lehetett várni jelentősebb változtatásra való hajlamot az eddigi bel- és külpolitikai vonalvezetésben. Valahogyan úgy lehetne megfogalmazni a mostani amerikai elnök-választást, hogy a szavazók nem arra adták le voksukat akit jobbnak tartanak, hanem arra, akit kevésbé rossznak vélték. Arról nem is szólva, hogy a választópolgárok tekintélyes része távolmaradt az urnáktól.

Az új elnök

Richard Nixon választási győzelmével hosszú idő után újra köztársasági párti jelölt lett az elnök. Nixon már többször részt vett az elnök-választási hadjáratban, de korábban nem sikerült elérnie, hogy a Fehér Háza jusson. Most rácsátolt arra a hiedelemre, hogy bukott politikus nem lehet elnök.

Nixon 1946-tól, politikai pályafutása kezdetétől, a szélsőséges antikommunista erők támogatója volt. Jellemző, hogy már az ötvenes évek elején, a vietnami népnek a francia gyarmati uralom elleni harcában követelte, hogy dobjanak atombombát Vietnamba. 1960-ban Kennedyyel szemben lépett fel az elnök-választási harcban. Az akkori nemzetközi viszonyok között liberálisabb szövegekre kényszerült, reformokat ígért belpolitikai kérdésekben. Amikor vereséget szenvedett, újra a régi vonalon folytatta tevékenységét, és kitűnt durva antikommunizmusával.

A mostani elnök-választáson újra liberálisabb hírokat engedett, bár óvakodott a túlzásoktól, nehogy kockáztassa a jobboldali erők támogatását. Győzelme arra vezethető vissza, hogy a johnsoni politika hiteltelét vesztette, és az egyszerű emberek a személyi változás formájában tudták csak kifejezni szembenállásukat. Eddig azonban Nixon nem adott olyan platformot, amely kifejezné, hogy a realitással jobban számoló politikát akarna folytatni. Annál többet szónokolt a fegyverkezési verseny mellett és a haditechnika korszerűsítéséért. Nem véletlen, hogy elnökké választásának hírére rövid idő alatt 7 ponttal ugrottak fel az árfolyamok a New York-i tőzsdén, mert a nagytőke reményeket fűz Nixon tevékenységéhez.

Figyelmet érdemel, hogy az új elnöknek olyan körülmények között kell majd a kormány élére állnia, amikor mind a képviselőházban, mind a szenátusban demokrata párti többség lesz és csak a tagállamok kormányzóinál érvényesül republikánus párti többség.

Várakozások

A világ most várakozó állásponton van. Látható, hogy az Egyesült Államok súlyos belső és külső problémákkal küszködik. Új elnök van ugyan, de a régi és régóta összegyűlt problémákkal kell szembenéznie, s reálisan megítélnie a helyzetet.

Ádám József köszöntése

A belügyminiszter elvtárs a Tűzrendészeti Erem aranyfokozatával tüntette ki Ádám Józsefet, a XVI. kerületi tanács elnökét. A magas elismerést dr. Farkas György td. ezr., budapesti parancsnok november 8-án ünnepélyesen adta át.

Ádám elvtárs több mint egy évtizede rendszeresen és következetesen fáradozik a kerületi ipari és szövetkezeti létesítmények tűzvédelmi helyzetének megszüldítéséért.

1963-64-ben a tűzoltósággal szorosan együttműködve fáradozott a kerületet ért ár- és belvíz károk megelőzéséért.



molásán, s a további veszélyek elhárításán.

A tanács- és vb-üléseken évente napirendre tűzi a kerület tűzrendészeti helyzetének értékelését, és állandó támogatásban részesíti a kerületi tűzrendészeti bizottságot, Tűzrendészeti értekezletek alkalmával aktív részvételével is hozzájárul a tanácskozások eredményességéhez.

A közelmúltban tanácsai bizottságot szervezett a Villamos-szigetelő és Műanyaggyár 1. sz. telepe súlyos tűzvédelmi problémáinak megoldására, és személyesen részt vett a szükséges intézkedések kidolgozásában. Önzetlen fáradozása joggal kelt tiszteletet valamennyiünkben.

A nyugati sajtó tele van jóslatokkal, találgatásokkal Nixon várható politikáját illetően. A találgatások abból indulnak ki, hogy nehéz helyzetben kerül az elnöki székbe. A Deutsche Welle kölni rádió szerint „Nixon nem lehet irigyelni azért az örökségért, amit január 20-án átvesz. Johnson távozásakor a hátrahagyott politikai színtéren a befejezetlen reformok romjai hevernek. Az úgynevezett nagy társadalomból... csupán egy csonk maradt... Nem sokkal jobb a helyzet a külpolitikában sem. Nixon e téren is olyan terheket vesz át, amelyeknek a letörlesztéséhez minden tudására szükség van”.

Nixonnak személyes érdeke is, hogy a sok probléma és gond közepette valami eredményt produkáljon az elnöki tekintélybe vetett bizalom erősítésére. S mivel nem többségi elnök, és ráadásul ismeretes erősen jobboldali beállítottságú múltja, azt reméli, hogy megfontoltabb lesz, s a vietnami háború és más fontos kérdések megoldásához pozitívan járul hozzá. A Financial Times szerint „Ésszerű feltevés, hogy ez a férfi speciális múltjával és azzal a lankadatlan törekvéssel, amely elnökségre segítette, szükségesnek látja majd, hogy egy erős és sikeres vezető szerepét vállalja a világban”. Mindenesetre van alapja olyan várakozásnak, hogy reálisabb lesz elnöki állásfoglalása egyes kérdésekben, mint a választási hadjárat során elmondott beszédei.

Nem kétséges, a monopoltőke érdeke szélsőséges képviselői az erőpolitika felé tolják, az amerikai presztízis helyreállítását várják tőle és azt, hogy új életet lehel a NATO-ba.

A Nixonnal kapcsolatos várakozások azt is mutatják, hogy Johnson elég későn lépett akcióba a párizsi tárgyalásoknak a bombázások beszüntetése utáni eredményes folytatására. Hetek óta szünetelnek a tanácskozások Párizsban és látszatra Saigon miatt. Kétségkívül a saigoni kormánynak van is része ebben; húzódozása a tárgyalásoktól kifejezi a bábrendszer válságát, hiszen a dél-vietnami politikai rendezésnek a mostani kormányzat felszámolásával kell létrejönnie. Az alapvető azonban sokkal inkább az, hogy amerikai kormánykörök sem sietnek a rendezéssel. Johnson elnök még a bombázások beszüntetéséről is úgy beszél, hogy azok bármikor felújíthatók. Nyitva hagyta tehát a kiskaput a saigoni kormánynak, hogy ezt saját támogatásukkal fogják fel, s bátrabban húzzák az időt.

E sorok írásakor még sokmindenben nyitott a kérdés, és nem láthatók a további fejlemények. Egy azonban bizonyos: az idő múlása nem az imperialista pozíciók számára kedvező. Reméljük, az amerikai vezetők is megértik ezt, és véget érhet a vietnami nép sok szenvedése.

BALLÓ ISTVAN

„...elismerő köszönetünket...”

Október 29-én vállalatunk III. kerület, Filatori dűlő 18 820 hrsz. alatt levő porcelángyárában tűz ütött ki.

A III. kerületi tűzrendészeti hatóság riasztásunkra rövid idő alatt megjelent a helyszínen, és a tüzet önfeláldozó, lelkes munkájával azonnal eloltotta. Aldozatkész munkájuk következményeképpen a keletkezett kár csekély, és tevékenységük következtében a tűz nem terjedt át a közel 100 éves, elavult épület korszerűtlen szerkezetére, s ezzel tetemes kártól mentették meg vállalatunkat.

Kérem, hogy az oltásban részvevő tűzoltóegységnek elismerő köszönetünket tolmácsolni szíveskedjenek.

SÖRÖS BELÁNE sk.,
a Fővárosi Művészeti Kézműves Vállalat
igazgatója

20 ÉV TŰZOLTÓ - KRÓNIKÁJÁBÓL

„Munkánk arra irányul, hogy dolgozó népünk vagyonát megóvjuk a tűztől és egyéb pusztításoktól. Fő célja a tüzesetek megelőzése. A gyakorlati tapasztalatok alapján tűzrendészeti anyagi jogszabályokat dolgozunk ki. Érvényesítésüket az első fokú tűzrendészeti hatóság biztosítja. A létesítmények tűzrendészeti helyzetét ellenőrizzük. Felvilágosító munkát végzünk. Tűzvizsgálatokat tartunk, és a tűzrendészeti szabályok be nem tartása esetén szabálysértési eljárást folytatunk” — olvashatjuk a Tűzoltó Múzeum állandó kiállításán. Dióhéjban e megfogalmazás jól sűríti a megelőző tűzrendészeti teendőinket, de azt csak kevesen tudják, hogy mi minden rejlik e rövid összefoglalás mögött, és milyen utat jártunk meg addig, amíg ideig eljutottunk. Az elmúlt 20 év távlatában vizsgálva a megelőző tűzrendészet helyzetének alakulását, számtalan intézkedésről, rendeletéről, szabványról, szervezeti kérdésről stb. kellene beszámolnunk. Most a teljesség igénye nélkül vázoljuk fel a legfontosabb ilyen vonatkozású eseményeket.

A 10 280-as

Már 1945-ben az ideiglenes nemzeti kormány rendeletet adott ki a tűzoltóság és a tűzrendészet újjászervezésére (10 280 M. E.). Ezzel, figyelembe véve az államhatalomban történt változást, szabályozták a tűzrendészeti igazgatás legfontosabb alapelveit. Megszabták az első, második- és harmadfokon eljáró tűzrendészeti szervek feladatát, de hatósági jogkörrel még nem ruházták fel a tűzoltóságot. (Első fokozat a járási főjegyző, illetve a polgármester, vagy a kerületi előjáró, másodfokon a törvényhatóság első tisztviselője, harmadfokon pedig a belügyminiszter járt el.) A rendelet kivételt tett Budapesttel, az ország fővárosával, ahol gondoskodni kellett az ipari termelés gyors megkezdéséről és az újjáépítésről. A belügyminisztert felhatalmazták, hogy első fokú tűzrendészeti hatóságként a Budapesti Tűzrendészeti Osztályparancsnokságot jelölhesse ki.

A 271 000-es

A 271 000 1946 BM sz. rendelet a tűz keletkezésének lehető megelőzését jelölte meg elsődleges célul, de a tűzoltóságot továbbra is csak a mentő és felderítő tűzrendészeti munka vitelével bízták meg.

Az állami tulajdonba vett üzemek megelőző tűzrendészetének biztosítása céljából a Belügyminisztérium 1948. március 23-án rendeletet adott ki arra, hogy minden törvényhatóság első tisztviselője és valamennyi megyei város polgármestere vizsgálja felül az államosított vállalatok és üzemek tűzrendészeti előírásait, és gondoskodjon a hiányok pótlásáról (456 740/1948 IV/2 BM sz. rendelet).

Az 5090/1948 Korm. sz. rendelet a gazdasági életben bekövetkezett alapvető változásokat figyelembe véve, a társadalmi tulajdon védelmének erősítése céljából egységes szervezetbe foglalta a tűzoltóságot. Állami tűzoltóegységekké szerveztek át néhány üzemi tűzoltóságot. A tűzrendészet egysége szervezete lehetővé tette, hogy a tűzoltóság hatékonyabban láthassa el az ország tűzvédelmét. A tűzrendészeti igazgatás, az államigazgatás más ágazataihoz hasonlóan forradalmi változások ment keresztül.

1949-ben a nemzeti jövedelem elérte a 18 800 milliárd forintot. A megtermelt javok tűztől való megóvása tehát nagy felelősséggel járt. Az ipari tüzesetek száma viszont emelkedett, és a gyakori gyújtogatások miatt a kárérték is nőtt (1947-ben 457, 1948-ban 351 gyújtogatást követett el). A kárérték 1947-ben 78 737 000 forintot tett ki. Ezek a körülmények parancsoló szükségszerűséggé tették a megelőző tűzrendészeti tevékenység hatékonyabbá tételét.

Ebben az időszakban a sorra megszervezett osztály-, osztály- és őrsparancsnokságok mint tűzrendészeti szakértők, az előjáróság szakigazgatási szervei útján mind eredményesebben érvényesítették a megelőző tűzrendészeti rendelkezéseket.

Hatósági jogkörrel!

Az 1952-ben kiadott 62/MT számú rendelet hozta magával azt a nagyarányú fejlődést, hogy szerveink ezentúl nemcsak mint szakértők, hanem hatóságokként is ellátták a tűzrendészeti igazgatási feladatokat. A hatósági jogkör átruházásával, ennek hatékonyabb gyakorlása végett, bírságolási jogot is kapott az állami tűzoltóság.

A rendelettel kibővült az addigi feladatkör. Megnőtt a felelősségünk is, és mint tűzrendészeti hatóságok ettől kezdve határozatokat adtunk ki, elláttuk a tüzkezelési okok megállapításához kapcsolódó feladatokat; a tűzrendészeti jogszabályok és határozatok érvényesítésére pedig bírságolási jogkört kaptunk. A hatósági jogkör adta lehetőségekkel élve eredményesebben hajthattuk végre a tűzrendészeti igazgatási feladatokat. Ennek bizonyosságául néhány kiegészítő adat:

10 év alatt (1952–1962) az ipari termelési érték és a termelés mennyisége megduplázódott (122 milliárdról 247 milliárdra nőtt). magával hozta a tűzveszély jelentős mértékű növekedését is. Bár számos új üzem épült, az ipari létesítmények zömére mégis a kapitalizmustól átvett, tűzrendészeti szempontból veszélyes objektumok maradtak jellemzők. A termelés mennyiségi növelése miatt előtérbe került az üzemek bővítése és rekonstrukciója. Sok esetben azonban ezzel sem elegendő volt a zsúfoltság és a tűzveszély. Ennek ellenére az ipari tüzesetek száma lényegesen csökkent. A hatósági jogkör átvételének évét ugyanis 1138 ipari tűz keletkezett 27 229 887 Ft kárértékkel; 10 év múlva a tüzesetek száma csaknem a felére, 586-ra, a kárérték pedig 7 261 280 forintra csökkent.

A 13/1956-os tvr és a 30-as

A népgazdaság minden ága gyorsan fejlődött. Új iparágak keletkeztek a termelés, új alapanyagok gyártása és feldolgozása érdekében, sok gyárban és üzemben eddig ismeretlen technológiát vezettek be. A tűzrendészeti jogszabályok már nem feleltek meg az ezekre vonatkozó követelményeknek. A hatósági munka során kialakult gyakorlat tapasztalatok is új jogszabály alkotását sürgették. Meg kellett állapítani mind az eljárást, mind az anyagi rendelkezéseket. E munkák végzése után jelent meg a Népköztársaság Elnöki Tanácsának 1956. 13. sz. törvényerejű rendelete a tűzoltóságról és a tűzrendészetről.

A törvényerejű rendelet felhatalmazása alapján a Magyar Népköztársaság Minisztertanácsa kiadta a 30/1956. sz. rendeletét. E rendelet alapvető rendelkezés szabta meg a belügyminiszter azon feladatát, hogy szabályozza a tűzrendészet tételes és részletes eljárási és anyagi szabályait. E szabályozást a 4/1957 BM sz. rendelet valósította meg. Tulajdonképpen ez az első olyan rendelet, amely egységes szerkezetbe foglalta a tűzrendészet eljárási és anyagi jogszabályait. Meghatározta a tűzrendészeti szervek hatáskörét és illetékességét, a hatósági eljárások eljárási szabályait (szemle, határozat, ellenőrzés, közvetlen tüzveszély esetén követendő eljárás) és a jogorvoslati lehetőségeket.

Részletesen intézkedett a létesítmények kialakításakor és építéskor felmerülő megelőző tűzrendészeti követelmények érvényre juttatásáról (helykijelölés, telepítés, építés). A használat (üzemeltetés) azon követelményeit is szabályozta, amelyeknek megtartásával minimálisan het csökkenteni a tüzkezelési lehetőségeket.

Ezzel egyidejűleg mindinkább előtérbe került a tűzrendészeti igazgatás szélesebb körű hálózata kiépítésének szükségessége, a tűz elvédekezés társadalmasítása. Az üzemekben és a községekben a tanácsok mellé tűzrendészeti bizottságokat szerveztek. A minisztériumok és az országos szerveknél tűzrendészeti előadókat, megbízottakat jelezték ki.

A fejlődés újabb szakaszai

Az egyszemélyi felelős vezetők hatáskörének megnövelése, az eljárási szabályok egyszerűsítése, de főleg az új technológiák tüzei elleni védekezés elhárítása, s a mezőgazdasági termelés szocialista nagyüzemi jellege szükségessé tette a tűzrendészet újabb szabályozását. Emellett a tűzrendészeti szervezet kiépítésével 1963-ra lehetővé vált a tűzrendészeti igazgatás magas szintű ellátása. Ezek figyelembevételével jelent meg az 1/1963 (VII. 5.) BM sz. rendelet. Ez a tűzrendészeti hatóságok külön felhívása nélkül is az állampolgárok, a létesítmények vezetői, fenntartói, használati és kezelői feladatává teszik a tüzrendészeti rendelkezések végrehajtását, megtartását és ellenőrzését. Va a felsoroltak saját kezdeményezésük alapján is gondoskodni tartoznak a megelőző tűzrendészeti rendelkezések érvényesítéséről.

Lényeges az is, hogy a tűzveszélyes gépek, készülékek, anyagok gyártását és forgalomba hozását végző vállalatok kötelesek a tüzrendészeti hatóság szakvéleményét kikérni gyártmányaikra. Előrelépés az is, hogy a létesítményi tűzoltóság az objektum vezetőjének tűzrendészeti szervévé vált, és hogy a vezető köteles kiadni az egyes helyiségek tűzrendészeti utasítását a dolgozók részére. Egyszemélyben felelős a tűzrendészeti hatóságok megtartásának a tűzrendészeti utasítását.

Fontos szerepet kaptak az irányító, a főfelügyeleti és felügyeleti szervek, ugyanis közvetlenül foglalkoznak a kevésbé tűzveszélyes, kis létesítmények tűzrendészeti helyzetének megszilárdításával.

E vázlatos áttekintésből is kiderül, hogy a megelőző tűzrendészetnek mindenkor lépést kell tartania államunk és népgazdaságunk fejlődésével. Eppen ezért mindig a fejlődés szabta követelményekhez igazítani a tűzrendészeti jogszabályainkat. A közeljövőben is sor kerül erre, de hogy mindez milyen változásokat idéz elő munkánkban, már a következő húsz esztendő krónikájába kerül majd.

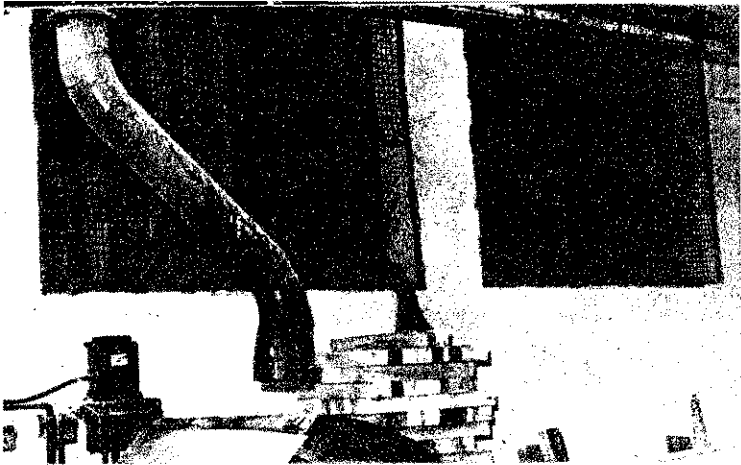

**Két robbanás,
veszedelmes tűz,
bátor oltás
a Keripar
celldömölki
gyáregységében**

részt sikerült is épségben ki-
menteni.

Ekkor már nemcsak a riasztott állami egységek voltak útban a kárhelyre, hanem 13 és 23 fővel Celldömölk I. és II. önkéntes tűzoltósága is. Buza János és Hanzsér Dénes parancsnokok irányításával zetrok és kerti traktor vontatta fecskendőkkel a riasztástól szá-

**Ama bizonyos elszívó be-
rendezés. A mögötte levő
porkamrából csapott ki a
szűrőláng**

**Ilyen ciklonokban keverik
a port és a forgácsot**

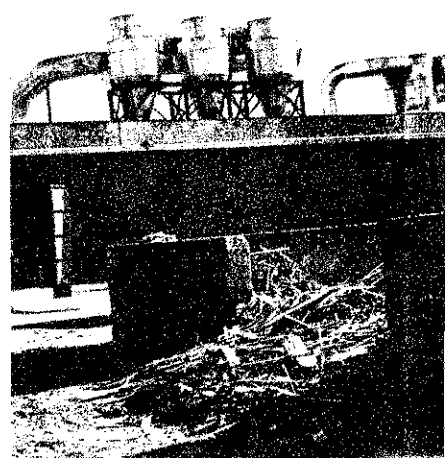

Jó félperccel az első robbanás után következett be a második. Égő anyagok kerültek a megsérült csővezetékbe, s tüzet okoztak a porkamrában. A szűrőláng kicsapott a gépműhely falán levő dróthálón és emiatt három dolgozónk súlyos égési sérülést szenvedett.

Az oltási munkákat már a kikerkezett állami egységek

István és mások teljesen átázott ruhában még hosszú órákig őrködtek, és segítettek a helyszíni gondos átvizsgálásában. S ami a legfőbb: minden remény megvan a harmadfokú égési sebeket szenvedett *Nogai Nikodaj* felgyógyulására, s a többiek is rendbe jöttek.

A gyáregység a napokban ünnepelte egyéves fennállását.

Dél után néhány perccel a fűrészgép foga valami fémestárgyba „harapott”. Szikrák pattantak ki, az elszívó azonnal beszippanította őket. Egyenesen a földszintes épület tetéjén levő ciklonberendezésbe kerültek, és ott meggyújtották a faforgácsot. Az égő forgácsdarabok lehullottak a poros forgácskamrába, s pár pillanattal később robbanás rázkódtatta meg az épületet. A robbanás ereje kidöntötte az egyik falat, s a másik kettőt megrongálta. A negyedik fal nehéz vasajtáját pedig úgy kivágta, mintha vékony deszkából készült volna. A porkamrába vezető csővezetékek is megsérültek.

Riasztásra ezúttal nem volt szükség, a robbanást az egész gyárban hallhatták. A létesítményi tűzoltók és számos dolgozó a kárhelyre siettek. *Dr. Schlögl József* gyáregységvezető az elsők között érkezett ki, és személyesen irányította az első beavatkozást.

A helyzet igen veszélyes volt, a lángok a kivágódott vasajtón át áttérjedtek a forgácskamra melletti helyiségbe, és négy dolgozót megsebesítettek, szerencsére nem életveszélyesen.

A létesítményi tűzoltók a gyáregység vezetőjének utasítására fali tűzcsapról két sugarat szereltek, hogy eloltsák a forgácskamra tűzét, és megmentésük a szomszédos helyiségben tárolt sok-sok ezer négyzetméter furnérlemezt. *Boczkó István* és *Soós Vilmos* volt a két sugár vezetője. A fiatal *Soós Vilmos* így emlékszik vissza:

— Maró füstben kellett dolgoznunk, méghozzá igen óvatosan, mert tudtuk: a víz éppen úgy tönkretelheti az értékes árut, mint a lángok. Az áru jó

mított tizedik percben kikerkeztek a kárszínhelyre, és igen értékes segítséget nyújtottak a további munkákat irányító *Németh János* fhdy.-nak, a járási kirendeltség vezetőjének.

Héjj Zoltán technikus nem tűzoltó ugyan, de számos dolgozó társával együtt ő is részt vett a beavatkozásban:

— A gépműhelynek olyan a szellőzése, hogy az elszívott forgácsot és port a ciklonberendezés megkeveri, a forgács lehull a forgácskamrába, a por pedig csővezetékben át a porkamra zsákjaiba kerül. Az így megtisztított levegőt azután ventilátor fújja vissza a helyiségbe.

fejezték be, s nem vitás, sokkal nehezebb dolguk lett volna, ha megérkezésükig a gyáregység bátor tűzoltóinak és a segítségükre sietett celldömölki önkénteseknek nem sikerül „négy fal között tartaniuk a tüzet.”

Fider Sándorné párttitkár büszkén mesélte, hogy a létesítményi egység tagjai a veszély és a dolgozótársak sérülése okozta megrázkódtatás ellenére sem hátráltak meg a kritikus pillanatokban, s milyen nagy hatással volt mindnyájukra a gyáregységvezető személyes példamutatása. *Ifjú Görög József* gépmunkás, parancsnokhelyettes (falujában Nemeskocson is ez a tisztséget tölti be), *Boczkó*

A megyei és a helyi pártbizottság, a Belkereskedelmi Minisztérium és a vállalat vezetői jelenlétében a sikeres beavatkozás több részesét is magas elismerésben részesítették. A belügyminiszter elvtárs *dr. Schlögl Józsefet* a Tűzrendészeti Érem arany fokozatával tüntette ki, ifj. *Görög Józsefet* az ezüst-, a két sugárvezetőt pedig a bronz fokozattal.

Az illetékes tűzrendészeti hatóságok kezdeményezésére szakértők bevonásával vizsgálatot indítottak a hasonló esetek megismétlődésének elhárításához szükséges intézkedések kidolgozása céljából.

(g)



**Soós Vilmos:
„Innen támadtunk”**

Ilyen veszélyes helyen keletkezett a tűz, Dóró János tű. alez. mellett Fider Sándorné párttitkár





A tűzrendészeti bizottság ülésén. Bal szélén dr. Háring István járási tanácsbíró, mellette Tóth Ferenc

Molnár Kálmán főtörm. Deimel Pálék Balfi úti portáján. Mint látjuk - biztos, ami biztos alapon - még tilalmi táblát is kifüggesztettek



Győr-Sopron megyei jegyzetek

Másfél órával azután, hogy elbúcsúzott, a Tűztorony előtt várta Szabó Gyula őrnagyot; bár biztosan temérdek dolga lett volna. „Addig nem akartam hazautazni, amíg meg nem köszöntem a segítséget” — mondotta, pedig előzőleg egy kis fejmosásban részesítették.

— Tetszenek tudni — magyarázta —, nagyon jólesett, hogy érezhettem: nem mindenáron elmarasztalni akarnak, hanem segíteni. Most nem ígérek semmit, de jöjjenek el hozzánk egy év múlva...

Tóth Ferenc röjtökmuzsaji tiszelnök volt a várakozó. A járási tűzrendészeti bizottság előtt számolt be szövetkezetének tűzvédelméről. Cseppet sem kerdőzte a bajokat, többször is hangzott: szerencsés körülményeknek is tulajdonítható,

hogy tíz éve nem volt tűz e tisz. Be-számolójából megragadta figyelmünket egy közérdekű kérdés. Eszerint víztárolót kell építeniük, jóllehet törpevízmű léte-sült a községben. Igen ám, csak hogy a vezeték 2,5 collos mérete nem elé-gíti ki lecskendőink igényeit. Vajon a tervezéskor nem gondolhatnának erre?

Miközben Tóth Ferenc, Szabó Gyula őrnagyot várta, a bizottság dr. Háring Ist-ván járási tanácsbíróval az élen Galavics József igazgató-elnök beszámolóját „ve-szétte”. Korábban más készítette el a je-lentést, de annyira semmitmondó volt, hogy érdemben nem is foglalkozhattak vele. Most már tárgyalásra alkalmas volt az anyag, bár a szabálytalanságok egy részét e bizottság tagjai mondhatták el kiegészítésképpen...

lenőrizték, ez a számadat olykor némi telyeket ébreszt bennünk, kivált ha a rási székhely nagyobb város.

A soproniaknak azonban nem kell „metikázniuk”. Aki kíváncsi rá, év visszamenőleg megnézheti, hogy a rancsnokság beosztottai fejenként 1 120 lakóházban végzik el ezt a mu és meggyőződhet arról is, milyen ményel.

Ezenkívül a városi kéményseprők : tember 1-ig 4000 bérieményt ellen tek, és az IKV az ő, valamint a tűz bejelentései alapján idén nem keve mint 718 szabálytalanságot szüntetett. Szükség is van a fokozott elővigyáz ságra, mert nemcsak szabálytalan csövek, kéménybe épített gerendák széleztetik a felbecsülhetetlen é mdemlékeket meg a többi épületet nem fuszított olajkályhák, valamint



A sopronhorpácsi önkéntesek jövő augusztus 20-án hajnalban már itt gyülekeznek majd hagyományos gyakorlatukra

A falu egyik legszebb épülete lett a közös erővel készült hidegségi tüzelőotthon

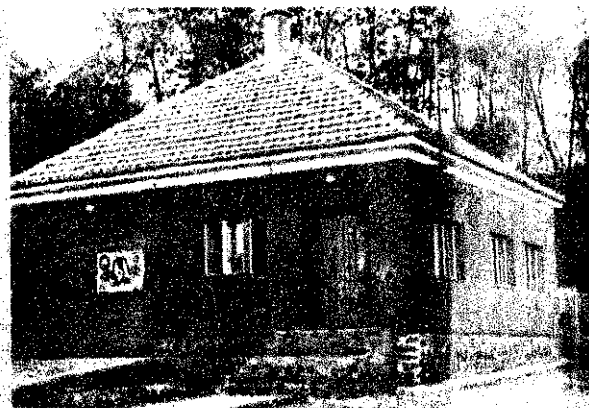

Október 30-án szolgálati érmet nyújtott át a soproni városi és járási parancsnok Kovács Tibor völcseji tanácselnöknek. Kovács elvtárs 1958-ban egyszerű önkéntesként kezdte, s most a község egyik vezetőjeként is aktív tagja a testületnek

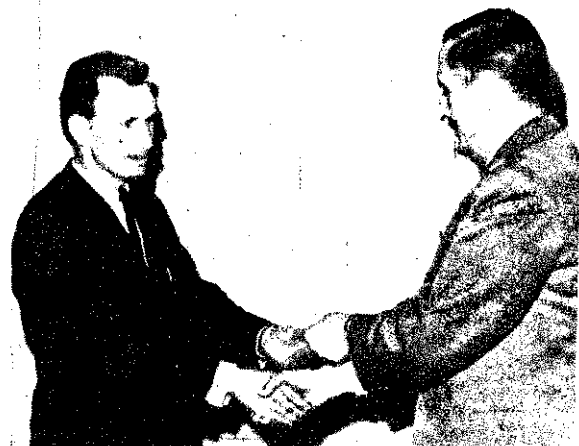

Mivel Galavics elvtárs is határozott ígéretet tett, nem foglalkozunk ezúttal a Sopronhorpács és Vidéke AFESZ ügyeivel, csupán egy sürgősen megoldásra váró kérdést ragadunk ki a válaszából.

— Jogosan kifogásolta a bizottság — mondotta —, hogy olyanok szállítják a gázipalackokat, akiknek nincsen vizsgájuk. Ez így igaz, csak hogy amióta a palackszállítás „üzlet” lett, a gázértékesítő vállalat nem valami jó szemmel nézi ilyen ténykedésünket, viszont a mi embereinknek náluk kell vizsgát tenniük...

cében tárolt benzint és gázolaj, hogy a jellemzőbbeket említsük.

Most ezekre is felhívják a figyelmet a városi parancsnokság készítette advány és az új házrendek.

Balf, Fertőboz, Hidegség, Sopron Sopronhorpács. Ahány község, annyi szertár, és egyik sem tipusterv, mert így olcsóbban, de szebbet és sabbat építettek. Wehofer József népfrentbizottság más tervezői is mi munkában készítették a terv mindegyik községben tágas oktat létesítettek.

Két községben alaposabban is

Amikor azt olvassuk valamely jelentésben, hogy a lakóházak 98 százalékát el-

Látogatásunkkor a győri járás tsz-tüzrendészei voltak Fertődön

néztünk. Az alig ötszáz lakosú Hidegségen például nemcsak az önkéntesek munkálkodtak, hanem mind a 100 házból vállalkozott egy-egy személy az építés segítésére. Eleinte persze egy kicsit nehezen, de azután annyira belelendültek, hogy a felajánlott egy helyett többet öt-hat napot dolgoztak.

Sopronhorpáceson Németh Imre parancsnokkal a testület apraja-nagyja lelkesen segítette az építést, és itt is majdnem minden házból akadt egy-egy önkéntes jelentkező, s közös munkájuk értéke szintén kb. 50 ezer forint.

Hétről hétre új hallgatók töltik meg a fertődi kastélyépület egyik tantermét. Október utolsó hetében a győri járás tsz-einek tűzrendészeti előadói vettek részt a hatnapos tanfolyamon, őket követik majd a többi járásbeliek. Mindegyik ér-



Ez is Győr megyében történt. Három férfi kereste fel az egyik parancsnokság tűzrendészeti előadóját. Bemutatkoznak, majd a másik kettő csendben hallgatja a tárgyalást kezdő harmadikat. A főhadnagy elvtárs kérdez valamit. „Bocsánat, ez már a mélyépítő kollégámra tartozik” és a mellette ülőre mutat. Amikor aztán újabb kérdések merülnek fel, az illető ezt válaszolja: „Tessék megkérdezni az energetikusunktól”. Egy tűzoltó, három mérnök. Szó se róla, érdekes arány.

veszi a megmaradt holmikat. Kisebbségi fia, a 11 éves Lajos minduntalan felzokog.

— Hogy is történt? — kérdezzük.

— Találtam az udvaron egy gyufaskatulyát — meséli szeptegve —, felvettem, elkezdtem játszani vele, majd sorra gyújtogattam a gyufaszálakat. Az egyik a ház mellé rakott száraz kőróra esett...

— Aztán tudtad, hogy a gyufa nem játék?

— Tudtam — feleli nagyon halkán és bizonytalanul.

A lángok pillanatok alatt elborították a nádtetőt. Szerencsére a tehének éppen legeltek, a malacokat pedig sikerült idejében kihajtani. A helybeli tűzoltókkal együtt a szomszédok is segítségre siettek. Szükség is volt rá, mert a 400-as sehogyan sem akart indulni, a kocsifecskeknél pedig oltás közben eltört az egyik dugattyúja, s így a lajtól meg a kútból hordott vödör vizekkel oltottak tovább a pázmándi, majd a győri tűzoltók megérkezéséig. A bútorokat és a famennyezetet meg is mentették, a padláson tárolt ruhák és élelmiszerek azonban tönkrementek. Ezeket már a 400-as sugara sem segíthetett volna.

A kis tettesnek életre szóló lecke volt ez, de most is felmerül a kérdés, mint amyszor: hogyan juthatnak olyan könnyen gyufához a Győr megyei meg a többi gyerekek.

Eppen azon a napon volt a tüzeset, amikor a győri parancsnokság a tanácselnökök részvételével értekezletet tartott a községi parancsnokoknak. A gyerekjáték okozta tüzekről is szó esett, mert ebben a megyében is szép számmal akad ilyen, és lesz is mindaddig, amíg jobbra csak a tűzoltók szorgalmazzák a nagyobb elővigyázatosságot.

(g—oz)

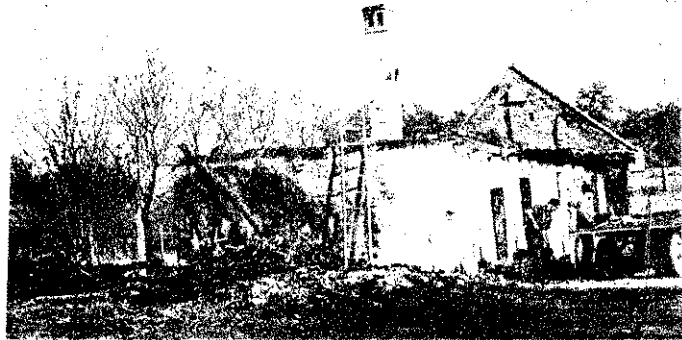

Ez maradt Tóthék nyalkai házából. A kis tettes most már hiába bánja a tüzeskedést



deklét tanács gépesítési előadója is hallgatója a tanfolyamnak, mert feletteseik úgy vélték: nem árt, ha személyesen is jobban megismerkednek a tsz-beliekkel és gohndjaikkal, bajaikkal is.

Sok-sok gyakorlati példával fűszerezett előadások, tanulmányi látogatások és naponta bőséges konzultáció szerepel a programban. A hatodik napon mindegyik hallgató beszámol a tanultakról.

A költségeket a tanács fedezi, s bár nem volt módja olyan hosszú időtartamú tanfolyamra, mint a baranyaiaknak, általános vélemény szerint már az is nagyot lendítene a tsz-ek tűzvédelmén, ha mindazt megvalósítanák, amiről a részvevők hallottak.

A nyári sorozatos tüzeket aránylag csendes időszak követte a megyében. A történeteken azonban még most is élénken vitatkoznak. Több tsz és gazdaság vezetői erősen fogadkoznak, még egyszer nem babrál ki velük annyiszor a mozdony-szilkra. Sokan elhatározták: módosítják a vetéstervet, s ha ez nem lehetséges, a vasút menti 40 méteres sáv gabonáját még zölden levágatják, és takarmányként feleltetik. S hogy a tél se szolgáljon hasonlóan kellemetlen sorozattal, a megyei parancsnokság, a községi parancsnokok idei továbbképzésében nagy gondot fordít a PB-készülékekkel összefüggő tudnivalók oktatására. A tervek szerint a gázértékesítő vállalat segítségével minden járásban tartanak majd egy-egy oltási bemutatót.

Persze sok esetben akkor sem könnyebb a helyzet, amikor egyetlen személy kér szakvéleményt, kivált ha a szóban forgó berendezés külföldi.

Nem általános, de nem is egyedi jelenség azonban a győri vagon- és gépgyár példája. Ők csak akkor vásárolnak új külföldi gépet vagy berendezést, ha a szállító hajlandó eleget tenni a magyar tűzvédelmi előírásokban megszabott követelményeknek.

Nyalka község, Tóthék portája. Kormos falak, üszkös gerendák, kesernyészag csap az orunkba. A házigazda a rokonok és barátok segítségével rámolgat, Tóthné pedig — ki tudja hányadszor — számba

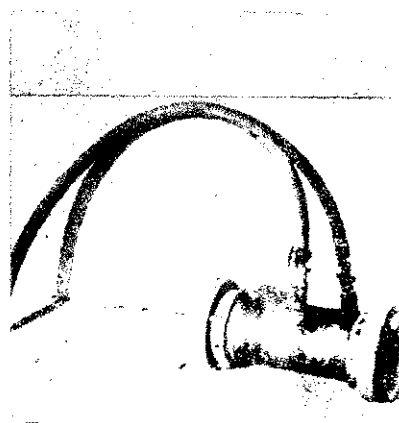

A győri parancsnokságon láttuk így oldják meg a kismotorfecskeknél folyamatos vízűtést, és a csöktutakból való oltóvíz-szerzést

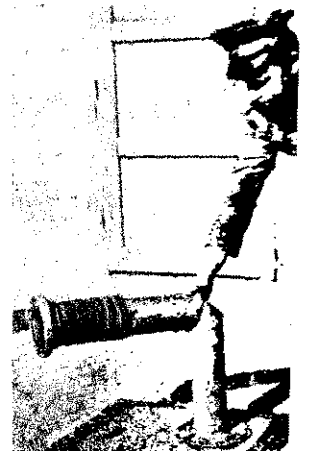

ALIG MÚLIK EL OLYAN HÓNAP,

hogy ne olvashatnánk tüzőtő-gépjárművet vagy tüzőtő által vezetett járművet ért balesetről és az ezzel járó sérülésekről, anyagi károkról a napi jelentésekben. A tűz- és káresetről szóló jelentésekhez – hivatásunknál fogva – úgy-ahogy már hozzáedződünk. De amikor az említett esetekről értesülünk, mindig szorongás tölt el bennünket. Ez az érzés még akkor sem oldódik, ha viszonylag szerencsés kimenetelű a karambol, mert óhatatlanul is arra gondolunk: vajh mi történik, ha másként, netán tragédiával végződik az összeütközés. Mert így is alakulhatott volna, ha a véletlen közbe nem szól...

Nemrégiben felmérés történt a tüzőtő-gépjárműveket ért vagy az azok által okozott közúti balesetekről: az utóbbi négy év statisztikai adatai részletes áttekintésre és még több tanulság levonására nyújtanak lehetőséget.

Ha a szerelvény egészével vetjük össze az egy gépjárműre vagy lefutott kilométerre jutó közlekedési balesetek számát, súlyosságát – éppenséggel nem a legrosszabb az összkép. Ha viszont az okokat vizsgáljuk, annál kedvezőtlenebb a tapasztalat és figyelemre méltó az előfordulás ismétlődése.

Azt talán megjegyezni is szükségtelen, hogy az esetek zöme a közlekedési szabályok megsértésének következménye. Ezek közül is az elsősorban meg nem adása, a követési távolság meg nem tartása, a közúti közlekedést veszélyeztető magatartás, a gyorsajtás, a szabálytalan előzés és kanyarodás a leggyakoribb, ami minden kommentálás nélkül, önmagában is intó körülmény és egyúttal a bűnösök meghatározója is.

Gépjárművek baleseteinek nemegyszer az az okozója, hogy vezetőik, a megkülönböztető jelzésben vakon bízva, megelégednek az ezzel is együttjáró óvatosságról, körültekintésről. De főként arról, hogy még nem minden más jármű vezetője hajlandó respektálni a megkülönböztető fény- és hangjelzést, és mivel a közúti forgalomban a fecskendő piros színe nem kizárólagos, vajmi keveset jelent egyesek számára a mások által is használt színnel bíró gépjárművek között a tüzőtők. Ez viszont egyben arra kötelez, hogy százszor inkább a saját szabályismeretünkre és fokozott körültekintésünkre bizzuk a vonulást, a közlekedés biztonságát, semmint egyszer is a másokéra. Mert a KRESZ adott esetben lehetővé teszi ugyan a megkülönböztetéssel járó előnyök kihasználását, de semmiesetre sem azzal a kockázattal, hogy elmulasszuk az ezzel együtt kötelező tennivalókat.

Az is kétségtelen tény, hogy amióta tüzőtőség a tüzőtőség, mindig sürgős volt, marad és lesz is a készenlét dolga. A tűz- vagy káreset helyszínén segítséget várnak, s korántsem mindegy, hogy az mikor érkezik. Persze az még kevésbé, hogy egyáltalán megérkezik-e? A megdöglötlan, a minden óvatosságot mellőző száguldos, tohanos nemcsak hogy nem biztosíték erre, hanem a gyors, de biztonságos, a felelősségérzettel párosult hozzáértésre alapozott vonulással sem azonos értékű.

Egy valamit soha ne tévesszenek szem elől gépjárművezetőink: a gondjaikra, szakértelmükre bízott fecskendőben egy rajnyi tüzőtő és a tüzőtős, a mentés megannyi értékes, nélkülözhetetlen eszköze van, s ezeknek mindenképpen el kell jutniuk rendeltetési helyükre.

Aligha van szomorúbb látvány annál, amikor az imént még mentésre igyekvők magatehetetlen sérültekké válnak és ők szorulnak mások istápolására. Sajnos, az évek baleseti krónikájában nem kevés hasonló esemény szerepel, s azok száma sem csekély, akiket többé élve már nem láthattunk viszont, vagy akikben a bűnhődést követően is örökre nyomat hagyott a tragédia kitörőhatalmi emléke. Arról nem is szölv – mert hiszen ez sem mellékes –, hogy olykor alig pótolható, nagy értékű szerek estek és esnek ki időlegesen vagy végérvényesen a készenlétből, az élet- és vagyonsvédelemből.

- b -

A székelyszabari

Hogy mi is az a székelyszabari mozgalom, és milyen eredményekkel járt? Éppen erről szeretnénk beszámolni a következőkben. Előjáróban csak annyit, hogy Székelyszabar kis község a mohácsi járásban, lakosainak száma alig több mint ezer. Tüzőtőparancsnoka Gaál Kálmán, és Werner Katalin, a tanácsi kirendeltség ifjú vezetője még pólyásbaba volt, amikor Mezey Gáspár 1950-ben önkéntes tüzőtőnek jelentkezett. Nem egészen egy évvel ezelőtt éppen Mezey Gáspár volt a mozgalom egyik kezdeményezője.

Így kezdődött

Eredetileg csak arról volt szó, hogy be kellene keríteni a a szép új művelődési otthont. Azután számolni, mérjéskelni kezdtek, majd arra terelődött a szó, hogy biztosan más tennivaló is akad a faluban. sőt a velük közös tanácsú Himesháza és Erdősmárokon is. Lám, hogy örültek ott, amikor Mostbacher Antal erdősmároki parancsnok és a testület tagjai tavaly olyan nagy segítséget nyújtottak a Himesháza vezető út rendbehozására. Hát még a járás és a megye többi falvában mennyi mindennel lehetne szebbé, kényelmesebbé tenni az életet! Mi történne, ha egyszer ilyesfajta munkában is versenyre kelnének egymással Baranya önkéntesei?

S miután eddig jutottak, a vezetőségválasztó közgyűlésen már kész tervvel álltak elő. Vállalták, hogy minden testületi tag évente 200 forint értékű munkát végez falujuk építésére, szépitésére. Felhívással fordultak a megye valamennyi testületéhez: csatlakozzanak a kezdeményezésükhöz, sőt keljenek versenyre abban, hogy melyikük alkot értékesebbet.

Sokszor 200 = 705 ezer

Nem egészen egy év telt el azóta, és a megyei tanács igazgatási osztályán dr. Lénárt Ernőné már hosszú papírlapedőkről olvassa az eddig beérkezett eredményeket. 164 testület és egységei vettek részt az akcióban, s a törpevízmű-építés-

től az épületbontásig, sportpályák létesítéséig temérdek hasznos munkát végeztek. Ha a tanácsok fizetnek a bért, akkor ez kerekén 705 ezer forintba kerülne, minthogy a segédmunkákat óránként 5 forinttal, a szakmunkákat pedig óránként 7,50-nel vették figyelembe. Csak néhány kiragadott adat a kis Molvány 8 tüzőtője fejenként 639 forint értékű munkával segítette a törpevízmű építését, Rózsafán, Hegyszentmártonban – többek között – az új sportpálya létesítésében segítettek.



Dr. Schaffhauser István

— Miben látja az akció jelentőségét? — kérdeztük Dr. Schaffhauser Istvántól, az oszlaty vezetőjétől.

— A székelyszabari kezdeményezés egészséges mozgás hozta testületeink nagy részét. A teljesített munkák forintéke persze jóval magasabb mint amit kimutattunk, hisz mi csak az érte járó bért számítottuk, és ezt is nagyon szorosan, de nem is ez a lényeg. Sokkal inkább azt tekinthetjük fontosnak, hogy több mint 1600 ember baranyai önkéntes olyan munkálatokat végzett amit tanácsaink anyagi fedelehiányában egyáltalán nem vécsak jóval később tervezhetvolna.

— Nem kétséges, hogy fádozásuk többszörösen is mértérül. Először is ők maguk

MOZGALOM

élvezhetik az új járda, a vízvezetéki víz vagy a szép sportpálya előnyeit. Másodsorban, akik komolyan dolgoztak — és nagyon sokan voltak ilyenek —, hosszú évekre szóló megbecsülést vívtak ki testületüknek a tanácsnál meg a lakosság körében. Végül, de nem utolsósorban a legjobboknak tanácsi szerveink is tartogatnak egy kis

házaikat ellenőrzik. Kiderült ugyanis, hogy így sokkal jobban fény derül a szabálytalanságokra.

„Nem lehetne minden faluban?”

A mohácsi járásban is bizottság értékelte a verseny állását. *Friedl János*, a tanács igazgatója



73-an segítettek a kémeszi szertár építésében

meglepetést: bár kezdetben nem volt szó erről, értékes jutalmakat osztanak ki.

Kémesen 73-an

A siklósi járásbeli Kémesen még az úttörőszakkor tagjai is részt vettek e munkában:

— Olyanok is segítettek a szertárépítésben meg a parkosításban, akik nem is tűzoltók — újságolta *Kasza Gyula* tanácselnök. *Tolnai István* parancsnok és a többiek példamutatása azokat is tettekre sarkallta ugyanis, akik eddig húzódoztak. A tanácsunkhoz tartozó többi községben is jó példával jártak elől a tűzoltók, ha nem is minden esetben a mozgalom keretében.

— A drávapiskiek például járhatóvá tettek egy mintegy 100 méteres útszakaszt, úgyhogy most már akár motorkerékpár is közlekedhet rajta. Szaporcán és Tésénfal kb. 400 méter járda készült el a tűzoltók aktív közreműködésével.

— S közben egyéb tennivalókat is becsülettel ellátják. Újításként bevezették például, hogy mindegyik testület területfelelősei a másik község lakó-

si osztályának vezetője így foglalta össze az eredményt:

— Kereken 158 ezer forint munkabért takarítottak meg a testületek tanácsaiknak, és akkor sem mondunk nagyot, ha azt állítjuk, hogy munkájuk értéke több mint kétszerese ennek az összegnek. A székelyszabari kezdeményezéssel kapcsolatban mindig felőtlik bennem egy elgondolkodtató eset. Egyszer járási versenyt rendeztek Nagynyáradon, s az esemény tiszteletére kicsinosították a falut. Amikor meglátta ezt járásunk egyik vezetője, fősóhajtott: „Nem lehetne minden faluban tűzoltóversenyt rendezni?”

— Nos, az önkéntesek a maguk módján még ott is megadták a választ, ahol 200 forintnál kevesebbet teljesítettek. Negyven községünk közül csupán három nem vett részt az akcióban, ezzel szemben több testület lényegesen túlteljesítette a vállaltát. A dumaszekcsóiak például járdaépítéssel, a parkosításban és az iskolaépítésben való részvétellel fejtenként 22 forinttal, a nagynyárádiak hasonló munkákkal testületi tagonként átlag 58,80-nal, s ennél lényegesen jobb teljesítmények is akadnak.

— A verseny első három he-

Mezey Gáspár és Gaál Kálmán, a székelyszabari mozgalom kezdeményezői. Mellettük Andics József himesházal vb-elnökhelyettes, és Lovász Csaba, aki a tanács előadójaként nyilvántartja a társadalmi munkákat. Lent: a bekerített művelődési ház.

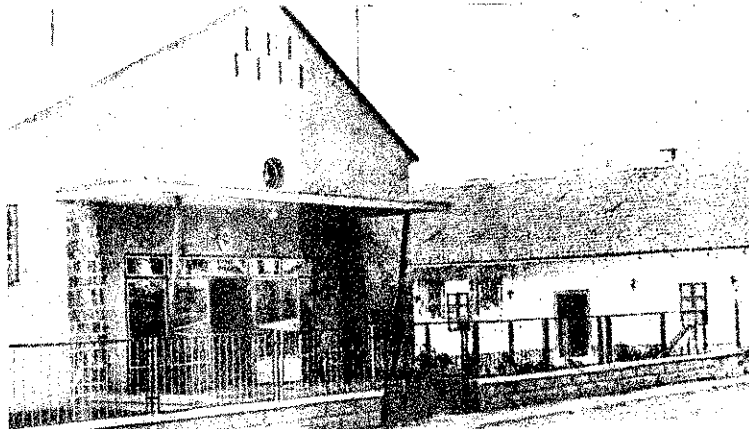
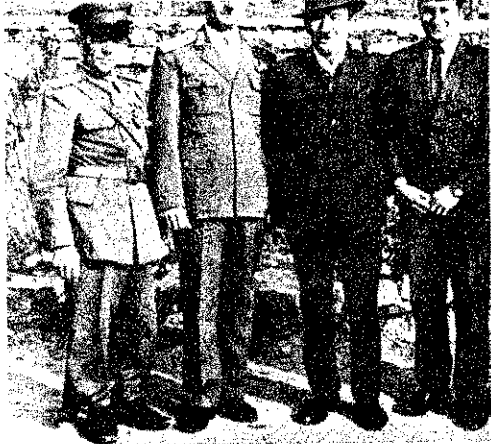

lyezettjét 4 ezer, 3 ezer, illetve 2 ezer forint jutalomban részesítjük.

Bolyon 581 forint

Hogy a megyei elsőseget megnyerték-e a bolyiak, az e sorok írásakor még nem dől el véglegesen. Járásunkban azonban utcahosszal vezetnek, mégpedig olyan értelemben is, hogy a testület 30 tagja fáradozott a sikerért. *Pálfi Adám* parancsnok szabályszerű megállapodást kötött *Bósz József* tanácselnökkel az eivégzendő munkákra. Ezek többek között a következők voltak: részvétel a 20 holdas park kerthelyiségének és sőtésének kialakításában, három utcában útjavítás, a parkban az aljnövényzet kiirtása és az út kavicssal való felszórása.

— A legjobban annak örülünk — mondotta *Bósz* elvtárs, akinek természete szöges ellentétben áll a nevével —, hogy a vízhálózat felújításakor is kiegészítettek bennünket. Amikor valamelyik utcába bevezették a vizet, nem volt hiány társadalmi munkásokban, most azonban a csőhálózat felújításakor nemigen akaródzott segíteniük azoknak, akik már élvezték a vízvezeték áldásait. A tűzoltók példamutatása nélkül aligha sikerült volna ezt a munkát kb. 800 méteres hosszúságban elvégeztetnünk.

Folytatódik!

A novemberi értékelés szerint a bolyiakon kívül főleg *Kővágótötösön*, *Rózsafán* és *Drávasztárán* értek el kiemel-

kedő eredményeket, de a kezdeményező székelyszabariakkal együtt a többi testület nagy része is becsülettel teljesítette amit vállalt, és jövőre is folytatni kívánják a nemes versenget.

gádor — kaszás



Friedl János és *Brovinszky Mihály* úgy. városi és járási parancsnok az összesített eredményekkel

„Itt már elvégeztük az ásást” — mutatja *Pálfi Adám* parancsnok *Bósz József* tanácselnöknek



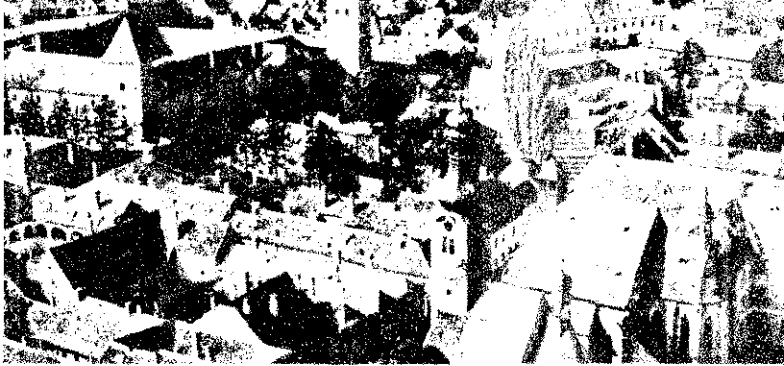

KŐSZEGI képeslap

Szolimán szultán igencsak meresztgetheti a szemét a hetedik mennyországban. És teljes joggal, mert míg neki nem sikerült bevennie Kőszegét, addig Jurisics katonáinak kései leszármazottai is fényes diadalt arattak, persze csak az iszlám országok piacain. Amikor a minaretek tetején felzeng a müezzin hangja, sok ezer igazhitű muzulmán kőszegi imaszőnyegen végzi el a szokásos ájtatosságot.

ben. Ezzel egyidejűleg mind több gyűléshony, sőt robbanásveszélyes anyag vár feldolgozásra, s az itteniek jól tudják: a legkisebb vigyázatlanság esetén ezek sokkalta több bajt hozhatnak a fejükre, mint hajdanán a törökök ágyúi. Cseppet sem véletlenül történt például, hogy a legutóbbi hatósági ellenőrzésen mindössze két kisebb szabálytalanságot találtak a gyárban...

a baj már bekövetkezett, hanem inkább az úgynevezett kisebb szabálytalanságokból illik tanulnunk.

— Az évek során mind több fiatal kerül a gyárba, és érthető, hogy egyik napról a másikra képtelenek megszokni az itteni fegyelmet és rendet. Ezt a folyamatot kétféleképpen is igyekszünk meggyorsítani. Először is minden új dolgozót a kioktatást követő tizedik napon alap-



Szapor Kálmán, két tűzoltóság patrónusa



Horváth István, a Latex Igazgatási Osztályának vezetője, aki szintén részes a kőszegi sikerekben



Kelemen Albert, aki duplón parancsnok

Az Ezeregyéjszaka hangulatát idéző ékes imaszőnyegek természetesen nem egyedüli és legfőbb termékei a szombathelyi Lakástextil Vállalat itteni gyárának. A színes fonalakból egyéb célokra is pompás mintákat szőnek a lyukszalagvezérlésű gépek ügyes fémkarjai, hogy Észak-Irországtól Dél-Afrikáig mindenben kielégítsék a vevők igényeit. Valóságos nagyüzem lett tehát a hajdani kis kócerájából, s ma már több mint ezren dolgoznak az új meg a szinte kivétel nélkül korszerűsített régi üzemépületek-

Szapor Kálmán igazgató is ott volt ama bizonyos történelmi eseményen, amikor 1948-ban az államosítandó üzemek leendő vezetőit a budapesti Vasas-székházba rendelték. Szentgotthárdon kezdte, s több mint tíz esztendeje irányítja ezt a gyárat. Amikor annak idején kezébe nyomták a megbízólevelet, nem gondolta, hogy testületi díszelnökként egyszer majd egy valószínű grófnak lesz az utóda:

— Hosszú évek tapasztalataiból igyekeztünk leszűrni azt a tanulságot, hogy lehetőleg nem akkor kell okulni, amikor

san beszámoltatunk, azután pár hét vagy hónap múltán két évi időtartamra beléptetjük őket a gyári tűzoltóság kötelekébe. A lányok sem kivételek, de őket testi adottságaikat figyelembe véve tűzcsaprról szerelésre képezzük ki.

— A szabálytalanságoknak azzal is elejét kívánjuk venni, hogy egyetlen percre sem hagyjuk tűzoltói felügyelet nélkül a gyárat. Minden műszakra csaknem ugyanannyi tűzoltó jut, az egység más-más tagjai pedig munkaszüneti napokon ügyeletet tartanak.

— Ha valahol mulasztást észlelnek, nem ritkán tollat ragadnak, és egy kis levelet helyeznek el a mulasztó gépére vagy munkapadjára. Ritkán fordult elő, hogy ezt ugyanazok esetében meg kellett ismételnük.

— Azt is jó dolognak tartom, hogy bizonyos tűzvédelmi kérdésekben sokkal nagyobb önállósággal dönthetünk mint korábban. Ilyen például a dohányzási tilalom szabályozása is, ami — gondolom — másutt is sok fejtörést okoz.

— Az évek folyamán kiderült, nem vezet eredményre, ha ezt a tilalmat a gyár egész területére kiterjesztjük. Emiatt ugyanis még senki sem szokik le a dohányzásról, sőt veszélyes helyeken is rágyújtanak. Úgy igyekeztünk segíteni a gondokon, hogy alaposan felmértük, hol

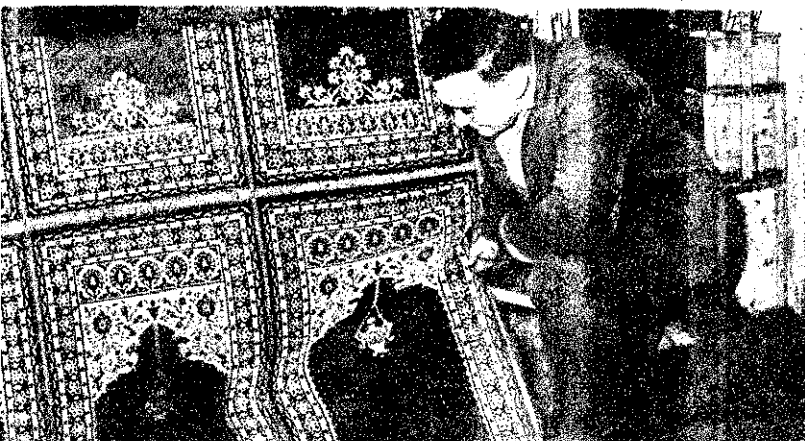

Ecker Ede önk. tű. ftórn. abban a részlegben dolgozik, ahol az imaszőnyegek készülnek

égtelen a tilalom elrendelése, a többi szobában pedig berendeztünk egy-egy kis nyzót, ami korántsem járt a termelés csökkenésével, sőt ellenkezőleg.

Hogy miként kerültem gróf Erdődy szobájába? Nem is olyan nagyon régen ehetősen elárvult a nagymúltú vártűzoltótestület. Mindenki mástól vár segítséget, a helyzet azonban a gyár imének szempontjából is erősen talánított bennünket.

Ezért aztán a magunk szerény eszközökkel is igyekeztünk elősegíteni a kiakozást. Húsz tűzoltónk tagja lett a szobai testületnek, s elintéztük, hogy a szobák is kedvezményesen kamagárnyruhához jussanak, és ma már olyan eszen működik e gárda, hogy tűz esetében biztosan számíthatnánk a városiak segítségére.

gyári meg a városi tűzoltó-kollektíva üléstartozásának szép jelképe, hogy a két helyen Kelemen Albert tölti be parancsnoki tisztet, sőt a gyárban a tűzvédelmi előadóit is. — Vajon melyik ehezzebb? — kérdezzük.

Mostanában inkább a városi parancsnokság. Itt a gyárban messzemenően támogatják az igazgató elvtárs támogatását. A gyár vezetője, hogy mindhárom helyetteses vezető, s kettő közülük alapszervi vezető. A csapat sem küzd létszámdokkal, a kollektív szerződés szerint 3 forintot kapnak óradíjként, a házi-szenyeken pedig mindig szépen megdíjelték őket. Sőt az is szokássá vált, hogy a kitüntetésben részesülő gyári tűzoltók az érem mellé pénzjutalmat is kapnak. S mert lépten-nyomon érzik a megújulást, gyári beosztásuktól függetlenül 16 fogantja van minden intézkedésnek.

Ezt különben az igazgató személyes támogatásával is megalapozza. Egy tűzvédelmi bizottsági bejárásra például nem jött el az egyik osztályvezető. Később kiderült, fontos tárgyalása volt éppen. Szapor elvtárs azonban nem fogadta igazoltnak a hiányzását, hanem a helyszínre hívatta, és valamennyiünk jelen-



Balról Kovács Etelka, Maitz Katalin, Gaál Zoltánné, Ball Mária, Baksa Katalin az ország-
részi versenyen győztes női raj néhány tagja patronusokkal, Puklér József főm., városi
kirendeltség-vezetővel

létében úgy leteremtette, hogy a végén már mi is szégyenkeztünk egy kissé.

— Mármint ami a városi testületet illeti, még nem ilyen magas szintű az erkölcsi támogatás. Pedig itt sem kevesebb a tűzveszély, hiszen sok a nagyon régi épület, s ezzel együtt a kéménybe épített gerenda. Nem ritka az olyan tél, amikor harminc kéménytűz is akad, de még jóval nagyobb is lenne a számuk, ha öt kéményseprő-tűzoltónk nem segítene. Azután újfajta veszélyekkel is számolnunk kell, a gázipalackok nálunk is gondokat okoznak.

Nem sokkal a százéves jubileum után történt. Kerékpárral érkezik egy fiú a tűzoltóotthon épületében lakó Kelemen elvtárhoz. „Tessenek azonnal jönni Tor-dáékhoz, mert felrobbant a gázipalack!”

— lihegi fáradságtól elcsukló hangon. Kelemen elvtárs gondjával riaszt, a felesége pedig telefonál az ügyeletes gépkocsivezetőnek. Pár pillanat múlva az motron robot a szertárhoz. A parancsnok az első érkezők egyikét egy bromidoltóval küldi a kárhelyre. Az illető be is lövi a töltet a konyhaablakon, de nincs eredménye, s természetesen nem is lehet, mert ekkor a konyhában 100 liter zsír és a bútorok is égnek.

A jelzéstől számított 10. percen azonban már több mint húsz községi tűzoltó szerénykedik a kárhelyen. Akik nem fértek fel a gépjárműfecskendőre, gyalog, illetve kerékpáron vonultak ki. Kiderült: a háziasszony első fokú égési sérüléseket szenvedett, de a palack szerencsére még nem robbant fel. Két sugarat szereltek, az egyikkel a konyhaablakon, a másikkal meg az egyik bejárati ajtón támadták a tüzet. A Réti János önk. hdgy. és Kondics Árpád tizedes irányította sugarak gyorsan lecsapták az égő palack lángját, és megakadályozták a tűznek a szobákba való áttérjedését. Ezután lezárták a palackot, kivitték a szabadba, és ott engedték ki belőle a gázt. Eközben azonban kigyulladt a padlás. Létrát kerítettek, és hogy ne okozzanak nagyobb kárt, a szükségesnél, ködsugárral oltottak tovább. Az állami egységek kiérkezésekor már nem pusztíthattak tovább a lángok.

Szinte hihetetlen, hogy oly sok szerencsés esetben megőrzött a tudatosság, vagy ha úgy

teszik felelőtlenség okozta. Amikor a háziasszony összekötötte a palackot a nyomáscsökkentő hollandi-anyájával, nem vette észre, hogy kiesett a tömítőgyűrű. Ezzel szemben gyufával vizsgálta, hol szivárogozik a palack. Nem csoda tehát, hogy kis kárral az életébe került ez a „próba”.

Mindent már a minden szegletében kímésen tiszta és barátságos tűzoltóotthonban jegyeztük fel. A városi testület számos tagja sok-sok szabad idejét áldozta azért, hogy helyiségei méltók legyenek az épülő, szépülő városhoz és annak nagymúltú tűzoltóságához, amely most erősen remél, hogy kárpótolják őket, ha a hagyományos szilveszteri báljuk netán mégis elmaradna.

g—oz

Kelemen elvtárs újításaként ezzel a tömlő-
szállító targoncával vonulnak a községi
bútorészvetőgyár tűzoltói

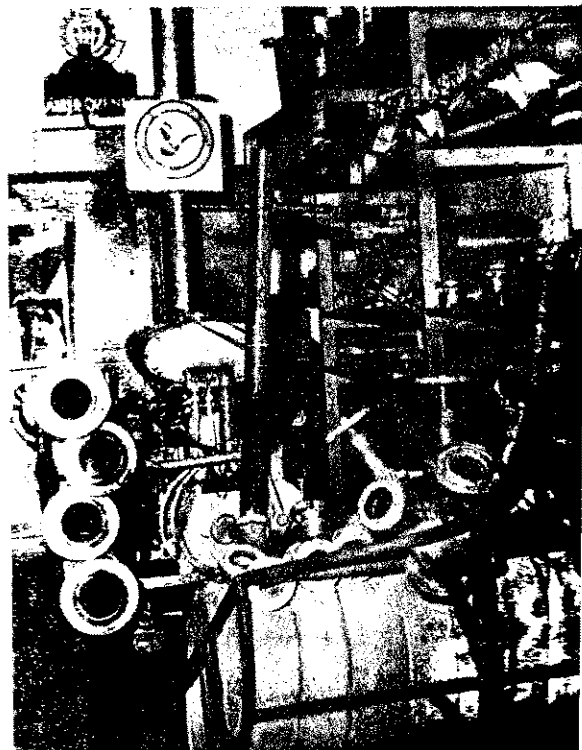

A gyárban így helyezik el a kézioltókat

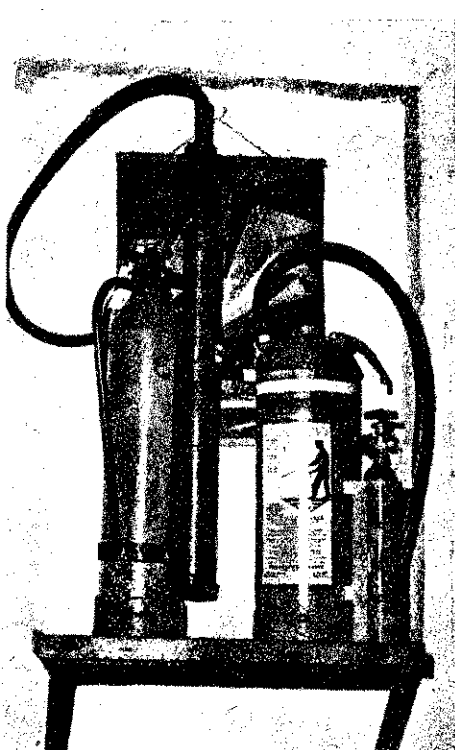

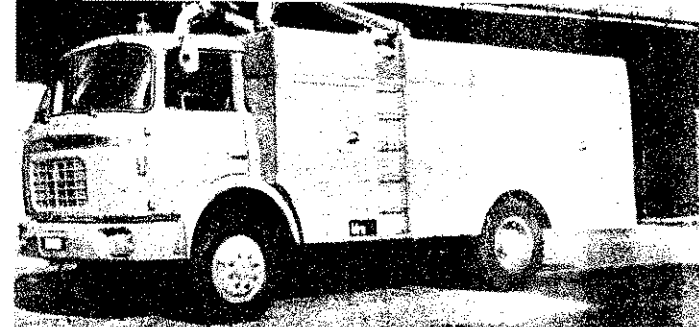

Az új porraloltó gépjármű és az új daruszer

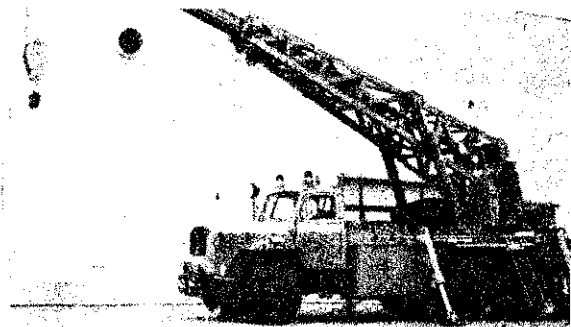

Új speciálszerek

A BM TOP vezetése — a gazdasági és technikai lehetőségek arányában — törekszik a tüzelőegységek technikai állapotosságának, a beszerzésre kerülő eszközök minőségének javítására. Az erőfeszítések ez évben is sikerrel jártak. A hagyományos felszerelések mellett a különleges gépjárműveket, porral és habbalöltőket, gépezetes forgólétrát, darusgépjárművet sikerült beszerezni.

A porraloltó gépjármű-ellátást nagymértékben segítette a Kőolaj- és Gázipari Tröszt pénzügyi támogatása, mert így több import-porraloltóhoz jutottunk, és már ez évben sor került a szerek készletébe állítására. A korábban gyártott ilyen gépjárművekkel együtt a francia importból beszerzettek jelentősen erősítik vegyiparunk tűzvédelmét. Az említett gépjárművek számszerű növekedésével az új egységek nagy porkapacitása (4000 és 5000 kg-os egységek) új távlatokat nyit a poroltás hazai fejlődésében. A számszerű és a kapacitásbeli növekedés lehetővé teszi a poroltás alkalmazási területének kiszélesítését, fokozza annak hatékonyságát és annak biztonságát, s a poroltás technikájának fejlesztéséhez is segítséget nyújt.

Lapunkban már több esetben foglalkoztunk poroltással, a kézi és targoncára szerelt porraloltó készülékekkel. Ez alkalommal röviden ismertetjük a porraloltó gépjármű működési elvét, és ezekhez a B 1000-es típusú készülék leegyszerűsített működési sémáját használjuk fel.

A porraloltó gépjármű fő részei:

- a gépjármű-alváz és gépjármű-felépítmény;
- a portartály, a TOTAL PLA rendszerű a portartályok. A Csepel TOTAL poroltó gépjármű esetén például 2, vagy 3 portartály van;
- a kézi és automatikus vezérlésű szelepek, biztonsági berendezések és csatlakozások;
- a kezelőtáblák és műszerek;
- a máthatartó szerkezetek.

A kézi nyitókar (1-es) segítségével megnyitjuk a lazító gáz palackját (2-es), ahonnan a CO₂ gáz a csatlakozáson keresztül a portartályba (3-as) áramlik. A beömlőnyílásokat a portartály alsó részére szerelték. A tartályba áramló gáz fellazítja a súlyerő hatására összetömörödött állapotban levő oltóport, felkeveri, kiterjed és túlnyomást hoz létre. Ez a

1. sz. ábra

B-2 RENDSZERŰ 1000 KG-OS PORRALOLTÓ BERENDEZÉS MŰKÖDÉSI VÁZLATA

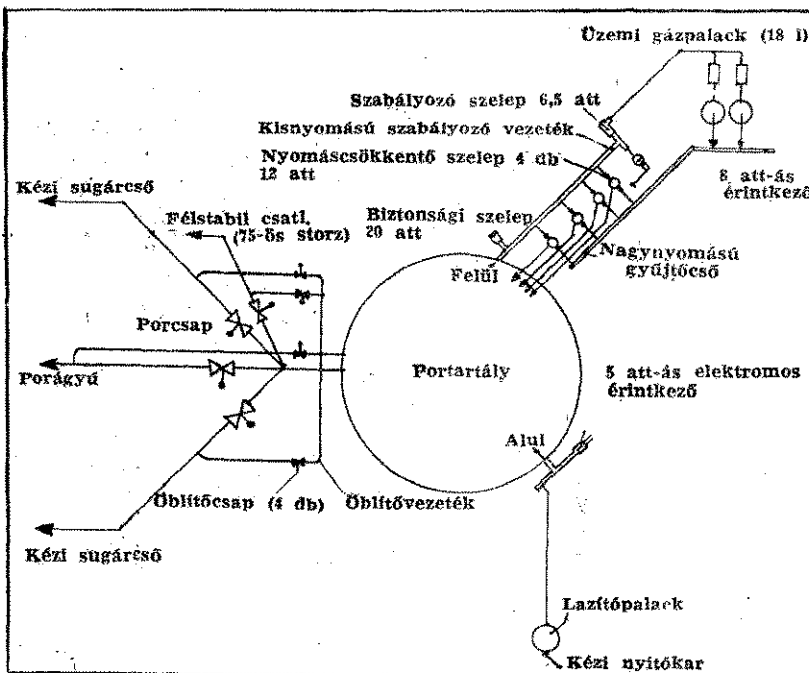

túlnyomás az úgynevezett kisnyomás-szabályozó vezetéken (4-es) keresztül az üzemi gázpalackok pneumatikus nyitószelőjéhez kerül, és másodszor, illetve megnyitja őket.

Az üzemi gázpalackok a nagynyomású gyűjtőcsőre csatlakoznak a kiáramló gázt, az úgynevezett „vivőgázt”, a nyomásnövelő szelepen át (6-os) a portartályba vezet. A fellazított, gázzal keveredett 8-12 att túlnyomás alatt levő oltópor a porvezetéken jut a kézi porcsapokhoz. (1. sz. ábra.)

A B 1000-es porraloltó készülék szerkezete a valóságban bonyolult a működési elv megértéséhez azonban talán ez a rövidített leírás és rajz is kellő áttekintést nyújt.

A központi javítóműhelyünk által kooperációs munkával legyártott TOTAL PLA 750 kg-os, nitrogén üzemű készülékek működési elve ha az ismertetettekhez. Szerkezeti elrendezésben azonban a TOTAL készülékek lényegesen egyszerűbbek, áttekinthetőbbek a B 2-es típusú készülékekhez.

A B 2 rendszerű (francia) és a TOTAL rendszerű (osztrák) portartályok főbb jellemzőit a táblázatunk mutatjuk be. (E cikk keretében rölaig fő vonalaiban ismertetjük a porraloltó gépjárműveket és nem részletezzük ki előnyeit, vagy hátrányait taglalására.)

A táblázatból többek között azt is megállapíthatjuk, hogy a 710-es gépjárműre egymástól függetlenül is működőképes 3 db PL kg-os berendezést szereltek fel, s ezek egy közös porvezetékhez csatlakoznak. A Csepel D 344-es típusú gépjárműre szerelt berendezés egy től függetlenül is működőképes 2 db 750 kg-os készülékből áll, és s a közös porvezetékhez csatlakozik.

A B 2 rendszerű berendezések mindegyike viszont csak egy-egy készülékből áll, melynek porkapacitása 1000, 4000, illetve 5000 kg-os. Szembetűnő a TOTAL és a PLA berendezések porkapacitása — poroltó — közötti igen nagy különbség. A PLA 3x750 kg-os berendezés ilyen szereltek fel a CSD 710-es gépjárműre — porkapacitása pedig összesen 2250 kg, míg a Berliet GBC alváza szerelt B 5000-es típusú készülék 5000 kg.

Ez évben került sor a 16 tonna teherbírású darus gépkocsik leírására is. A darusgépkocsi taktikai és műszaki jellemzői igen kedvező taktikai szempontból igen jelentős ennek a darus gépkocsinak sokfelhasználhatósága, a biztonságos üzem. A kezelése egyszerű és könnyen áttekinthető.

A darus gépkocsi főbb jellemző adatai:

Klöckner Deutz gyártmányú Magirus 230 D 26 AK 6x6-os típusú kg teherbírású három tengelyes összkormányhajtású alváza építéssel.

A fő-gém terhelhetősége maximálisan 16 tonna;

A vontató-gém terhelhetősége 7 tonna.

A csőrök terhelhetősége 16 tonna. A gépkocsi elejénél történő közlekedésnél 7 tonna.

A csőrökötél vezetésének rendszere biztosítja a csavarodásmentes és feltekeréselést.

A daruszerkezet erőátviteli rendszere hidraulikus. A kőtédobok hajtását olajmotorok végzik.

Az automatikus biztonsági berendezések és akusztikus veszélyjelző berendezések csökkentik azokat a veszélyeket, melyek a taktikai sajtóalkalmatosságokból erednek.

TERHELHETŐSÉGI TÁBLÁZAT

Gém felállítási szög	Gémhosszabbító kihúzó	
	1,0 m	3,1
0°	5 t	
10°	5 t	
20°	6,5 t	
30°	7 t	
40°	10 t	
50°	16 t	

Önkéntes tűzoltók a „Sajó”-gyakorlaton

MINTEGY EZER FŐ, KÖZ-
K 63 ÖNKÉNTES tűzoltó
szerveletével zajlott le a kö-
nyűben a Borsodi Szénbá-
nyák „Sajó” elnevezésű polgári
tűzoltó nagygyakorlata. A
gyakorlati Szénosztályozómű és
Feketevölgyi akna 7-7 fő-
vel, 1-1 CSD 350-es gépjármű-
skendővel; Ormosbánya és
Kerttelep 9-9 fővel és 2,
Kerttelep 1 db 800-as kismotor-
skendővel; a Borsodi Vegyi-
gyárban 25 fővel, 3 db 800-
as, Lyukóbánya pedig 6 fő-
vel és egy PMZ 17 fecskendő-
vel kapcsolódott be az akcióba.
A NAGYSZABÁSÚ AKCIÓ-
N A KÖVETKEZŐ FEL-

ADATOKAT hajtotta végre a
hat egység:

a) vonulás 50 km-es körzet-
ből;

b) kapu, majd út nyitása az
összefüggő tűzterületen kereszt-
ül — először a tartályok víz-
nek felhasználásával, majd 700
méterről távolsági vízszállítás-
sal;

c) területtűz eloltása;

d) sugármentesítéshez (terep-
személy-, anyag- és járműmen-
tesítéshez) víz biztosítása;

e) ivóvízszolgáltatás.

A tűzimitáció 200 q tűzve-
szélyes folyadékkal (selejtfesté-
kekkel és különféle vegyiánya-
gokkal), 15 q gumihulladékkal
és 40 db 2 kg-os füstgyertyá-

val történt; a tűzoltás időtar-
tama 5 óra volt. Az oltási mun-
kálatakat a résztvevők 2 órán
át egyéni védőeszközökben
(gázálarc, összfejgyermeni vé-
dőköpeny, gázvédő harisnya)
végezték.

A kárhely megközelítése
közúton nem történt, így
azt a Sajó árterületén át bo-
nyolították le. A vonulást te-
repjáró traktorokkal és vontá-
tókkel segítették elő. A látási
viszonyokat mintegy két órán
át igen sűrű köd is nehezítette.

EGYSÉGEINK A NEM
KÖNNYŰ ES MEGLEHETŐ-
SEN ÖSSZETETT feladatot a
tervnek megfelelően, sikeresen
végrehajtották.



Kezdődik a gyakorlat

Bebizonyosodott, hogy az ön-
kéntes tűzoltóság a honvédel-
mi munkában is jelentős erőt
képvisek, s a békeidőben meg-
felelően kiképzett és felszerelt
erők — rendkívüli viszonyok
között is — a belső védelem
gerincét alkotják.

Wrublovsky Nándor
önk. tő. szds.,
a Borsodi Szénbányák
P. v. törzssparancsoka



A tűzoltóegységek
sikeresen működtek
közre a kárterüle-
ten



PORRALOLTÓ GÉPJÁRMŰVEK JELLEMZŐ ADATAI

Gépjárműalváz típusa	Porrallató rendszer típusa	Egy gépjárműre szerelt Készülékek száma db	Otóporkapacitás kg-ban	Maximális porteljesítmény kg/mp-ben	Kézi porsugarak száma	Porágyúk száma
CSD 344	PLA 750	2	1500	10-12	2	—
CSD 710	PLA 750	3	2250	10-12	2	—
Dodge W-300	B 2	1	1000	28-30	2	1
Berliet GAK	B 2	1	4000	76-80	2	2
Berliet GBC	B 2	1	3000	76-80	2	2

aktikai szempontból igen nagy
fontosságú a mentődarunál első-
sorban alkalmazott gémhosszabbító
rendszer, melynek segítségével a
bonyolultabb mentési munkála-
tát is el lehet végezni. A vontá-
zó gémmel segítségével (7 tonnái-
g) elve is lehet vontatni. A darus
kocsi 4 db talajtámasza és a
örögzítés hidraulikus rendszerű.
16-gém 360 fokban körülfor-
gható és a körülforgás bármely
irányban a terhelhetőségi táblá-
szerint terhelhető. A talajörögzí-
tés és a csőrlőlánc irányítása a
kocsi bal oldalán levő kapcsoló-
lábról, a gémmel mozgatása, irányi-
tása a főgémmel együtt mozgó kap-
csolóházból történik.

A gépjármű nagy önsúlya (27 000
kg) ellenére a darus gépkocsi moz-
gatható. A mozgékonyt a 230
teljesítményű motor és a szervó-
vezérlés kormány biztosítja. A
használati utasítás adatait a 2.
ábra mutatja be.

2. sz. ábra

A DARUSGÉPKOCSI TERHELHETŐSÉGE

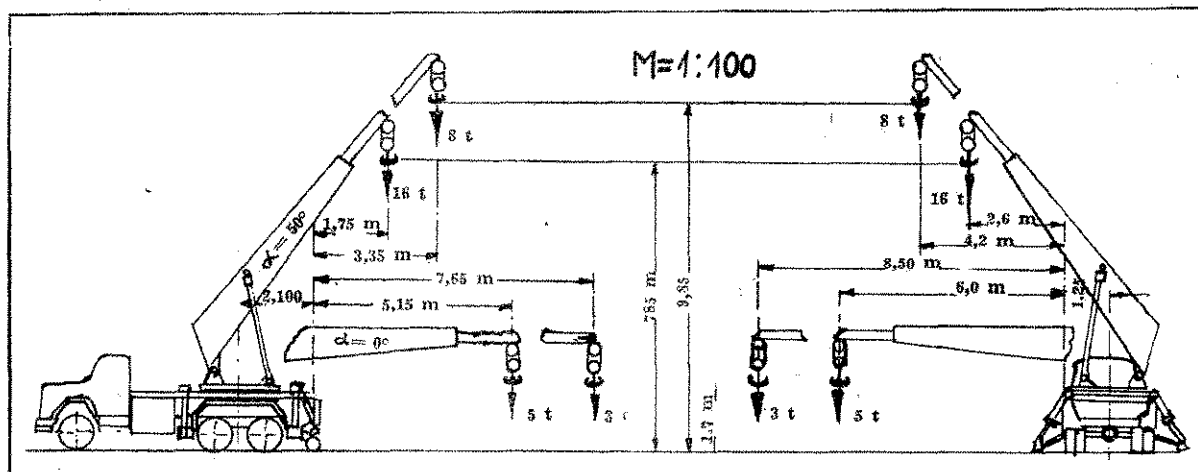

Szénhidrogének gőznyomásgörbéi.

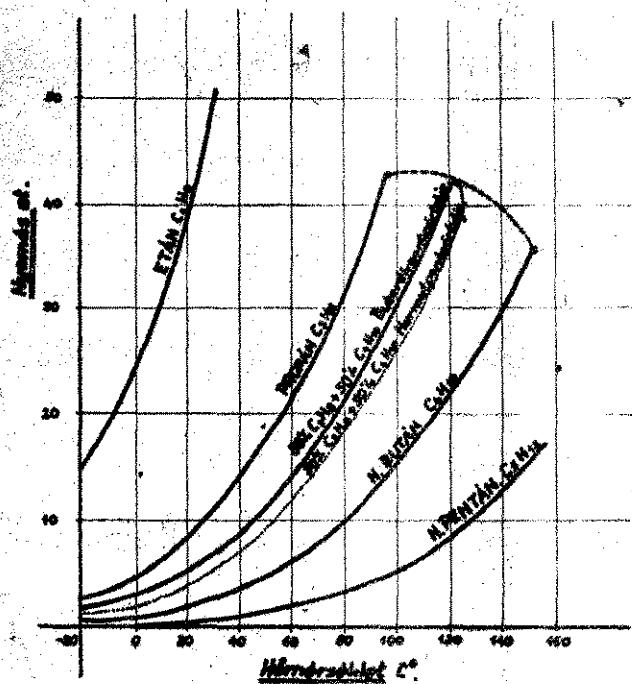

50% propán, 50% n-bután elegyet támasztja ki.

a háztartások modernizálódása következtében egyre inkább a városi, illetve a palackpropán-bután gáz felhasználására kerülnek be a családok. Ezen gázok jó égéstechnikai tulajdonságokkal, valamint gazdaságos felhasználhatóságukkal nagyban megkönnyítik a háziasszonyok munkáját.

Megfelelő felhasználással, a biztonsági előírások megtartásával a palackpropán-bután gáz előnyös tulajdonságai minden különösebb elővigyázat nélkül teljes mértékben kihasználhatók. Ellenkező esetben azonban súlyos károk származhatnak a biztonsági előírások figyelmen kívül hagyásából.

S hogy ez nem elszigetelt jelenség, azt az is bizonyítja, hogy a palackok ségégeinknek mind több olyan káresethez kell vonulniuk, amely a palack égése, illetve robbanása miatt következett be. Vizsgáljuk tehát, miből származik a veszély, és hogyan küszöbölhetjük ki.

A cseppfolyós gázokat pl.: propánt, butánt szénhidrogénekből, földgázból, krakkigázokból, benzinreformáló gázából, szénhidrogének, vagy szénhidrogénezésekből keletkező gázokból állíthatjuk megpedig legtöbbször kompresszióval vagy mélyhűtéssel. Ber



főleg a propán (C₃H₈) és a normál bután (C₄H₁₀) jellemző tulajdonságai érdekelnek, mivel hazánkban 50-50%-os arányban, mint például a PB-t palackozva együttesen használják fel.

Szerkezeti képletük:

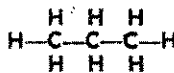

propán

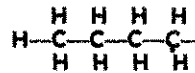

normál bután

Mint hogy az így előállított gázok színtelen és szagtalan tulajdonságúak, az esetleges szivárgás észlelhetősége végett etilmerkaptán hozzákeverésével szagosítják őket. Az etilmerkaptán erősen ingeráló, és már kis szivárgás esetén is észlelhető.

A palackozás cseppfolyós állapotban történik. Ilyenkor a palackban a propán-bután gáz részaránya azonban csak erősen korlátozott lehet. Az etilmerkaptán tartalom pedig a visszamaradó gázmennyiséget növeli a palackban.

A háztartási felhasználásra tervezett égőberendezéseket úgy terveztek, hogy a palackból történő felhasználás a maximálisan megengedett gázmennyiség alatt legyen. Ilyen körülmények között az elvett gáz okozott hőmérsékletcsökkenést a környezetből kell pótolni, megfelelő gázosodás végbemenjen a palackban. Mivel a szénhidrogének párolgáshője igen alacsony, nagyon könnyen gázosodnak, ezért tulajdonságuk teszi lehetővé a cseppfolyósan tárolt termék felhasználását.

A gázérvételkor bekövetkező

nyomáscsökkenés elősegíti a gáz elvételét, és lehetővé teszi a gáz hőmérsékletének megközelítő kiegyenlítését.

A gázérvételkor bekövetkező jelenséggel párhuzamosan – az expanzió miatt – hőmérsékletcsökkenés következik be, majd a környezet hőmérsékletétől függően nem a hőkiegyenlítő folyamat. Nagyobb fogyasztás alkalmával nem jöhet létre a hőkiegyenlítés, és a palack hőmérséklete tételekben lecsökkenhet, hogy külső felületén a cseppfolyós fázis vízpára csapódik le. Ilyenkor mondják, hogy a palack deresedik, tehát a gázérvételhez szükséges hő nem pótolhatja a környezetet, akkor a palack „lefagy”.

Tartós fogyasztás esetén a következő mennyiségű gáz felhasználható palackokból:

11 kg-os palackból	0,5-0,7 kg
22 kg-os palackból	0,7-1 kg
33 kg-os palackból	1 -1,2 kg

Rövid, 10-15 perces idejű üzemeltetés esetén nagyobb mennyiségű gáz is elvehető. Ilyenkor a párolgáshoz szükséges hőmennyisé

Cseppfolyós gáz összetételének változása fogyasztás közben gázfázisból végbemenő megcsapódás esetén.

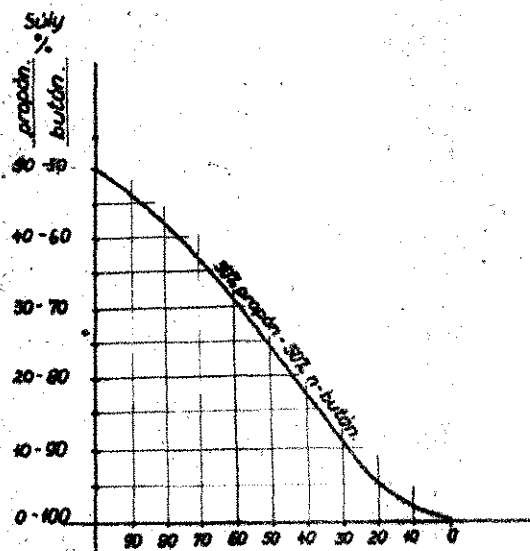

Maradék palack-töltet a teljes töltet %-ában.

gyöbbrészt a palack töltetének saját hőtartalmából fedeződik. A gáz összetétele a palackban a felhasználás során folyamatosan változik. A könnyebb komponensű részek, pl. a propán hamarabb párolognak, mint pl. a normál bután. A komponensváltozás csak kismértékben hat az égésre, s allig észrevehető. Százalékosan kifejezve ugyanis csak 5%-os lángintenzitás-csökkenést tapasztalhatunk.

A hideg idő beálltával egyre több háztartásban rendellenesen, reduktor nélkül disznóperzselésre használják a PB-gázpalackot. Ennek a kényelmi szempontokon kívül az az oka, hogy nincs szalmájuk vagy más pörzslő eszközük, és nem ismerik vagy figyelmen kívül hagyják a PB-palack ilyen felhasználási módjának veszélyességét.

Miért veszélyes ez? Azért, mert a felhasználás jellege megkívánja, hogy a lángkép minél kiterjedtebb és hatásosabb legyen. Ezért az égőn kilépő gáznak kellő nyomás-, illetve sebesség-energiájának kell lennie, ami viszont csak a nyomáscsökkentő használata nélkül érhető el. Az égőfejet tehát ennek megfelelően kellene kialakítani, ezt azonban nem lehet méretezni a nagyfokú hőingadozások miatt. A mellékelt (4. ábrából) jól érzékelhető, hogyan viselkedik a PB-gáz a hőmérséklet-változások hatására. A téli időszak és a felhasználás körülmé-

VESZÉLYES!

nyel még kritikusabbá teszik a gázéltel lehetőségét. Az üzemeltetés során az előzőekben meghatározott maximálisan elvehető gázmennyiséget a palack nem szolgáltatathatja állandóan, mivel ilyenkor folyamatosan csökken a hőmérséklete, viszont a környezet hőmérséklete a téli időszakban nagyon alacsony. Ezért utóán a palack nem képes a környezetből felvenni az elpárologtatáshoz szükséges hőmennyiséget.

A palackkal hőt közölnek. A hőközlési módok is erősen változóak. Legveszélyesebb a lefagyott és elzárt palack benzínlámpával melegítése. Nagyon durva példa, de már sajnos több esetben is előfordult. Ilyen esetekben szinte elkerülhetetlen a palackrobbanás. A hőközlés enyhébb módja, ha meleg vízbe állítják a palackot. A lefagyott palack pillanatok alatt lehűti a vizet, ezért a felhasználók minél forróbb vizet használnak. Ilyenkor több esetben olyan nagy lehet a palackból reduktor nélkül kiáramló gáz sebessége, hogy a láng az égőtől valósággal „leszakad”. A gáz elégés nélkül áramlik tovább és újragyújtáskor belobban a környezetben szétömítő gáz is, mégpedig gyakran súlyos égési sérüléseket okozva.

Előfordult, hogy kevés volt az elvehető gáz, s ezért a palackot megdöntötték és a cseppfolyós fázis elvételével próbálták elérni a szükséges mennyiséget. A láng képe ilyen esetekben megváltozik, élénk szalmasárga lesz, és erősen fröcskölve ég. Gyakran megesik ilyenkor, hogy a láng kialszik, és cseppfolyós fázisú PB kerül a környezetbe.

a palack és a perzselőpisztoly összekötésére
Veszély származhat használt tömlő szabálytalan használatából is. Sok felhasználó ugyanis nem tulajdonít különösebb jelentőséget az összekötő vezetéknek, de az is előfordulhat, hogy a tömlőbekötésnél szivárgás következik be, vagy maga a tömlő repedt.

Ilyen esetben a szivárgó gáz belobbanhat, és pánikot, égési sérüléseket idézhet elő. Az ijedségtől a leggyorsabb beavatkozást, a palackelzárást sem kísérik meg. Nem merik megközelíteni az égő palackot, s így az nagy lánggal ég, majd az intenzív gázéltétel hatására lefagy, és a láng „leszakad”. Ezután a gázéltétel megszűnésének hatására megindul a hőkiegyenlítődési folyamat, és a gáz újból áramlani kezd. Legfontosabb teendő tehát a palack azonnali elzárása. Ilyen esetben mindig figyelemmel kell kísérni a környezetben lévő nyílt tüzelésű berendezést, mert gyulladás következhet be, ha a PB áramlása irányába megegyezik a tüzelőberendezésével. Erősen elgondolkoztató, hogy ez a szakszerűtlen, s természetesen tiltott felhasználási mód megéri-e a kockázatot? Környezetünk biztonsága és a magunk életének védelme megköveteli, hogy felelősséget érezzünk embertársaink iránt, és ne használjuk fel rendellenesen a propán-bután gázt, amely hasznunkra is lehet, de hatalmas energiájával a pusztítást is szolgálhatja. Éppen ezért minden palacktulajdonosnak tudnia kell, miért tilos a berendezés reduktor nélküli használata.

Vágvölgyi József
 tű. hdgy.
 okl. erősáramú ipari technikus

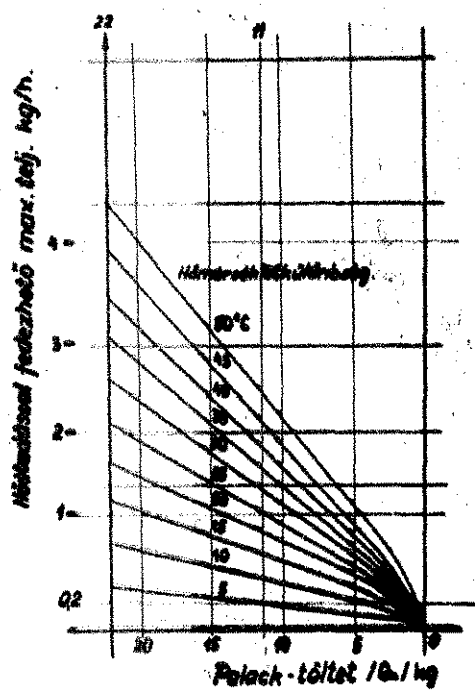

Hőteléssel fedezhető teljesítmény l/kg/m³ a palackban lévő gázmennyiség és a hőmérséklet-határérték függvényében.

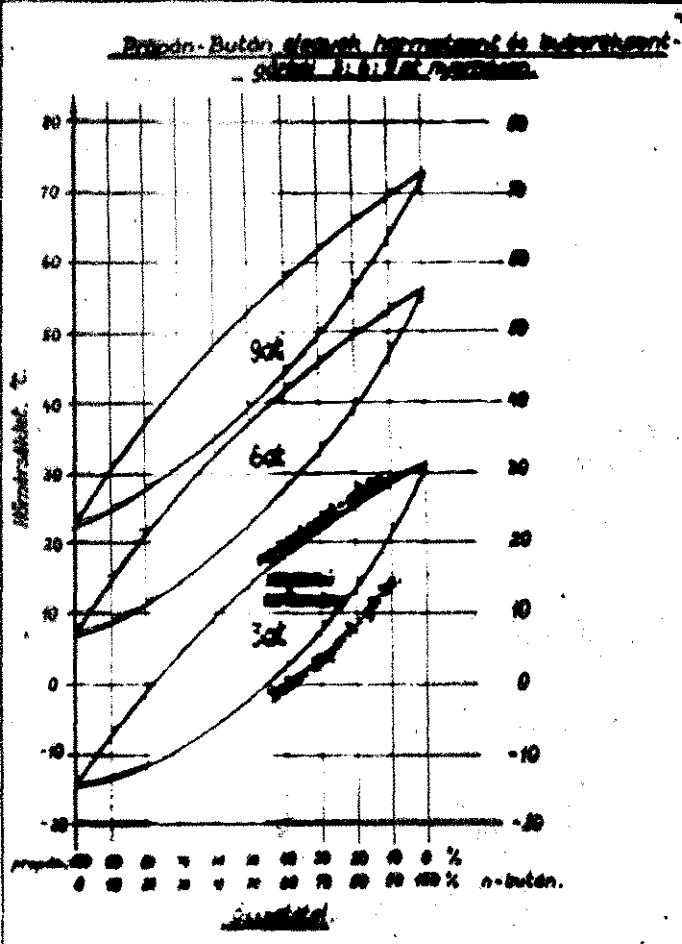

Propán-Bután elegyek hőmérséklet és sűrűségfüggvénye

A szegedi Partfürdő égése

TÜZ- ÉS KÁR- ESE- TEK

A szegedi Partfürdő két kilométerre van a városi és járási parancsnokságtól. Főépülete 13 m széles és 30 m hosszú, kétszintes és faoszlopokra épült. A fő- és válaszfalai deszkából, farostlemezből készültek. A földszint fűdémszerkezete 1,5 m-enként 20×20-as fenyőgerenda, deszka borítással, a tetőhéjazat deszka, szigetelőpapír burkolattal. A nyílászáró szerke-

zeteket is deszkából létesítették. A földszinti rész nyugati oldalán van a konyha, a büfé, a középső részen a söröző terasza, míg a keleti oldalon az ételkészítő- és festékraktár, valamint az egészségügyi szoba. A földszinti helyiségek magassága 3 m. A konyhai részen többek között különféle gépi berendezéseket (fagylaltkészítő, hűtőgépek, villanymotorok stb.) helyeztek el, továbbá 3 db 11 kg-os propán-butángázpalackot a gázvezetékhez és szén-savpalackokat. A földszinti helyiségekben asztalokat, székeket, padokat, különféle fogyoészakozókat, göngyölegeket, nyersárut, dohányt és italféléket tároltak.

Az emeleti rész — az épület keleti és nyugati végén levő 1,8 m széles falépcsőn közelíthető meg. Itt helyezték el a közös fogasos öltözőt, valamint a kabinhelyiségeket. Ezen helyiségeket az emeleten körbefutó 2 m széles teraszon, illetve a közlekedési úton lehetett megközelíteni.

Az épület földszintjétől 5 m-re, míg az emeleti résztől 3 m-re — a védőtöltés felőli oldalon 30 m hosszú s 16 m széles — egyemeletes kabinsor volt. Középen 1,8 m széles falépcső vezetett az emeleti részre. Szintenként jobb- és baloldalt 13—13 kabin volt. Ez a létesítmény vasvázakra épített, színes polieszter borítású falazattal épült. Tetőhéjazata hullámos hungarocell lemezfedéssel készült. Mindkét épület a IV., illetve az V. tűzoltósági fokozatba tartozott.

Az épületek elektromos berendezéseinek szerelése megfelelt az 1600 MSZ-nak. Karbantartásuk és használatuk azonban nem. Ezt bizonyítja, hogy május 17-én az épület tetőcsatornája feszültség alá került, valamint — több esetben — üzemeltetés közben füstölni kezdtek a villanymotorok. Az esőcsatorna hibájának megszüntetése

sére villanszerelőket bíztak meg. A villanymotorokat a füstölés észrevételek kikapcsolták, de a jelenség megszűnéséig követően újra üzembehelyezték őket. E azonban nem jelentették, s a hiba megszüntetéséről sem intézkedtek.

A létesítmény vezetősége testi fogyatékosságú személyeket alkalmazott éjjeli őrnök. (Az egyik nagyothalló, a más egyik szemére vak.) Mindketten eseteiként más feladatokat is végeztek a telepen.

A létesítményt a D veszélyességi osztályba sorolták. A vezetője által kiadott tűzrendészeti utasítás csak általános tűzvédelmi tennivalókat tartalmazott. Tűzrendészeti előadót vagy megbízottat se jelöltek ki.

A létesítményt április 30-án a Szegedi Partfürdő és Hőforrás Vállalat — mint a tulajdonos —, valamint május 6-án a Szeged és Vidéke Általános Fogyasztási Értékesítő Szövetkezet — mint a megbízottai ellenőrizték. A készült jegyzőkönyvek szerint nem tapasztaltak tűzrendészeti szabálytalanságokat. A létesítmény egyes helyiségeiben, illetve szintenként 1—1 — összesen 8 — porralöltőt helyeztek el az esetleges keletkező kisebb tüzek oltására.

A létesítmény 5000 m³-es fürdőmedencéjének vize tűzoltásra felhasználható, mivel gépjárművel is megközelíthető. A létesítmény környezetében városi vezetékhálózat is van.

A bérleménynek áprilisban történt vételekor nem kérték ki a tűzrendészeti illetve az építésügyi hatóság véleményét, jóllehet az átrendezéskor az előző évhez képest lényeges változásokat észleltek. Üzembe helyezéskor sem jelölték a létesítmény vezetője az I. fokozatú tűzrendészeti hatóságtól.

Az átalakítási munkálatok kivételével — az elektromos berendezések átszerelése is — terv nélkül, házilag történt.

A tűz ez év május 20-án éjjelkor keletkezett és 0.01-kor Szalma Gyula szegedi lakos — utcai járókelő — távbeszélőn jelentette a szegedi parancsnokságra. Ez az egyedüli intézkedés a tűzoltóság érkezéséig.

A telep éjjeljelzői 23.30-kor a tűzjelzői helyén tartózkodtak ugyan, azonban semmi rendelkezést nem észleltek. Később füstöt éreztek, de azt hitték, hogy valamelyik ház tűzhelyétől ered. Után az épülettől mintegy 100 m-re medencéhez mentek, hogy leereszseljék a fürdővizet. A keletkezett tüzet tehát nem vették észre, s csak a tűzoltógépjármű szirénázására figyeltek fel.

A tűzvizsgálat során a szakértők véleménye is alátámasztotta, hogy az elektromos berendezések meghibásodása okozta a tüzet. A tűz a konyha és büféhelyiségek közötti sarkában keletkezett. A közeli közelben levő éghető anyagokon terjedt tovább a fából, deszkából készült falak felé, a szomszédos söröző részéig, a szomszédos söröző részéig, a szomszédos söröző részéig, a szomszédos söröző részéig, a szomszédos söröző részéig.

A tűz terjedését nagyban elősegítette a létesítmény fa- és deszkaanyaga, mint a 3 db PB-gázpalack robbanásos tüze. A tűz nagyobb intenzitással égett, s a konyhából a szomszédos söröző részéig terjedt.

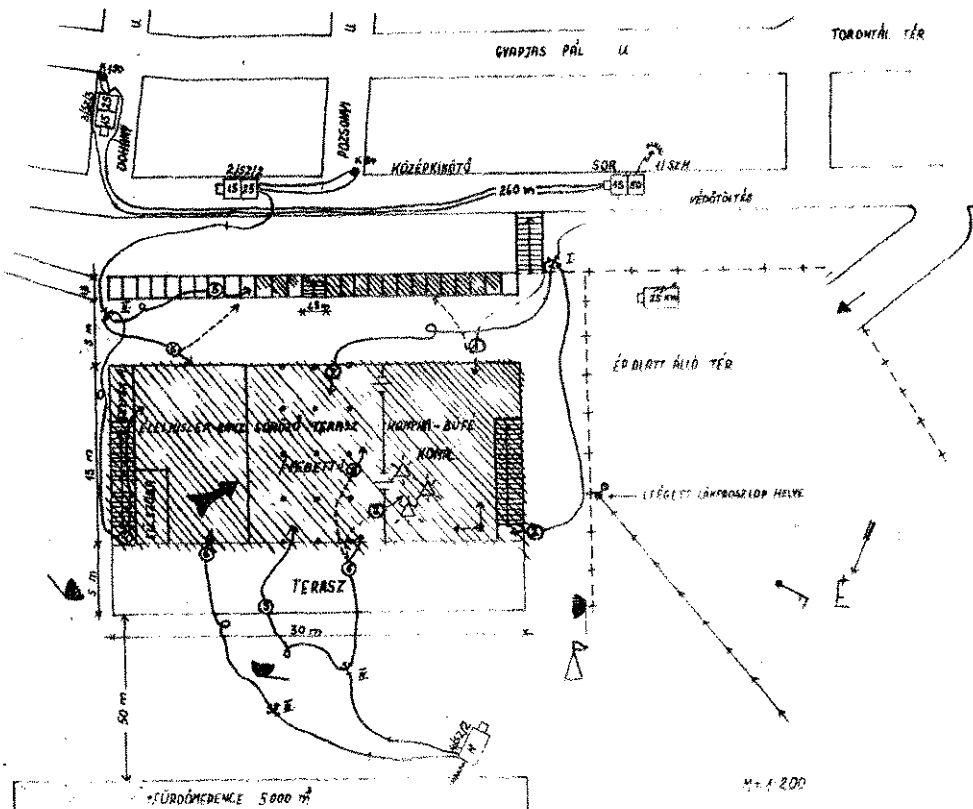

ekre, továbbá az emeleti kabinokra, a özős öltözőhelyiségekre, valamint a zomszédos, emeletes kabinsor felső szintjére.

A tűz, illetve a hó súlyosan veszélyeztette az ételkészítési és festékraktárt, az egészségügyi szobát, valamint a szomszédos épület földszinti és emeleti kabinorát is.

A tűzjelzésre a helyi parancsnokság 1.02-kor két rajt (1 + 16 fő), 2 db tartályos gépjárműfecskenővel (D 710-es, D 144-es) riasztott. Vonulás közben az őrségparancsnok a Tisza-hídról látva a tüzet — rádió II. számú riasztást rendelt el.

Az egységek 0.05-kor érkeztek a kárhelyre, s szemrevételezés alapján — mivel nyílt tüzzel álltak szemben — a D 710-es gépjárműfecskenő tartályáról sugarat szereltek. Az osztót a személykapunál helyezték el, és róla 2 db E sugarat szereltek. Az elsőt a konyha és büfé, a másodikat a Tisza felőli lépcsőfeljárót oltására tervezték.

A beavatkozást nehezítette, hogy a bejárati kapu lakattal volt lezárva, és azt le kellett vágni. A 3 db 11 kg-os PB-gázpalack egymást követő robbanása is bizonyos tekintetben hátráltatta a sugárvezető tevékenységét. Az igen erős égés következtében a hőszugárzás még a töltéssoron is nagymértékben érezhető volt. A sugárvezetők csak nagy erőfeszítések árán közelíthették meg a tüzet. Zavaró körülményként hatott az is, hogy az oltás megkezdésétől számítva kb. 15 percen át az elektromos vezetékek áram alatt voltak. Az áramtalanítást nem tudták elvégezni, az ivóvízárlat következtében történt meg.

A tűzoltásvezető a II. raj fecskenőjét (D 344) a védőtöltésen, a Pozsonyi és Dohány utca közötti szakaszra állította, s a táplálást a Pozsonyi utca sarkán levő 80-as körkörös vezetékű tűzcsapról biztosította. Az osztót a két kabinsor között helyeztette el, a harmadik sugarat az ételkészítési, valamint az I. emeleti kabinsor védelmére vetette be, a negyedik sugarat az egészségügyi szoba melletti lépcsőn át az emeleti közös öltözők és kabinok, míg az ötödiket a kabinépület emeleti részének oltására, illetve védelmére.

A szegedi parancsnokság távbeszélő ügyeletes a vonulóegység őrségparancsnokának helyzetjelentése alapján 0.05-kor riasztotta a szegedi III. rajt (D 344-es), majd 0.15-kor a szőregi községi önkéntes tűzoltótestet (MÁVAG).

Az 1+7 fővel helyszínre érkező szegedi III. raj gépjárműfecskenőjét a tűzoltás vezetője a Dohány utca és Gyapjas Pál utca sarkán levő 150-es körkörös vezetékű tűzcsapra állította azzal, hogy a szegedi első gépjárműfecskenőhöz (D 710-es) 2 db tápláló vezetékkel biztosítsa az oltáshoz szükséges vizet.

A beavatkozás során a tűzoltás vezetője újabb helyzetjelentést adott, s utasította a távbeszélő ügyeletes, hogy a habbal oltó gépjárművet (Pyrene) vízszállítás céljából riassza ki a kárhelyre. E feladatot a távbeszélő ügyeletes 0.15-kor végrehajtotta.

A tűzoltás vezetője tűzoltási csoportot alakított. Háttérparancsnoknak a szegedi II. raj parancsnokát bízta meg. A háttérparancsnok a 0.19 órakor érkezett habbal oltó gépjárművet az 5000 m³-es fürdőmedencéhez állította vízszállítás céljából. Innen 2 db osztót szereltetett a főépület északi oldalához. Az osztókról a tűzoltás vezetője 1 db M. valamint 2 db E sugarat

szereltetett a söröző tüzének oltására, illetve a felette levő emelet védelmére. A 9. sugár megszerelése után percekkel belül lefektették a tüzet, az intenzív égés megszűnt.

A 0.55-kor 1 + 6 fővel érkezett szőregi önkéntes tűzoltóság gépjárműfecskenőjét tartalékba helyezték, míg a raj beosztottait kézi szerszámokkal vették igénybe. A helyszínre kivonult a szegedi járási és városi parancsnok és helyettese is.

1.05-kor a kárhely megvilágítására riasztották az áramfejlesztő gépjárművet, s az 1 fővel 1.09-kor érkezett a színhelyre.

A tűzoltás vezetője 1.45-kor a távbeszélő ügyeletes révén segítséget kért a honvédségtől a tárolt anyagok mentéséhez. Ennek eredményeként 2.00-kor 26 honvéd érkezett a kárhelyre, és a tűzoltás vezetőjének irányításával azonnal megkezdtek az anyagok és tárgyak mentését.

A szegedi távbeszélő ügyeletes az események sorrendjében folyamatosan jelentést tett a Csongrád megyei parancsnokság ügyeletes tisztjének.

A tüzesekhez kivonult a megyei szolgálati és kiképzési előadó, valamint a megyei parancsnokhelyettes is. A kárhelyen levő magasabb beosztású előjárók a tett intézkedések láttán nem vették át a tűzoltás vezetését.

A kirendelt erők, eszközök, a megszerelt, s működtetett sugarak száma elegendőnek bizonyult a tűz oltására. A tűz végleges oltása 6.00-kor fejeződött be. A feleslegessé vált erők, eszközök visszavonulatairól folyamatosan intézkedtek. A helyszínt a rendőrség biztosította.

Ezek után a következőkben összegezzük a tanulságokat:

1. Az olyan létesítményekben, amelyek nagyobb embertömegek befogadására szolgálnak, s nem vették nyilvántartásba őket, az I. fokú tűzrendészeti hatóság bizonyos időközönként vizsgálja felül a tűzvédelmi helyzetet, hogy szükség esetén intézkedhessen a tapasztalt hiányosságok megszüntetéséről.

A vállalat felettes szerveinek vizsgálniuk kellett volna, hogy a létesítményre kiadott tűzrendészeti utasítás megfelelő-e a követelményeknek, s hogy létezik-e a



Mi keletkezett a tűz ...

tűzrendészeti szervezet, és hogyan végzi feladatát.

2. Súlyos hiba volt testileg fogyatékos éjjeliőrök alkalmazása.

3. A tüzesettanulmány készítését erősen megnehezítette, hogy a tanulmány készítője a jeléstől számított több mint 24 óra eltelté után utazott ki a helyszínre. Így saját tapasztalatai alapján nem tehetett konkrét megállapításokat, döntően mások elmondásaira, megállapításaira, feljegyzéseire támaszkodhatott.

4. Az elsőnek érkező egység parancsnoka lényegében jól ítélte meg a helyzetet. Helytelen volt azonban, hogy a gépjárműfecskenő tartályáról szereltette az első sugarakat, holott kifejlődött tüzet talált, és megfelelő vízforrás volt a közelben. Emellett nem a már égő, hanem a még nem égő részre kellett volna összpontosítania erőit — mint ahogy a későbbiek során ezt is tette. Így jelentős értékeket sikerült megmentenie.

5. Nem volt megfelelő az üzemeltetett gépjárműfecskenők maximális kihasználása. A megszerelt sugarakat kevesebb erőgéppel is működtethették volna.

Pap István
tű. fhdgy.

... és áttért a szomszédos épületre

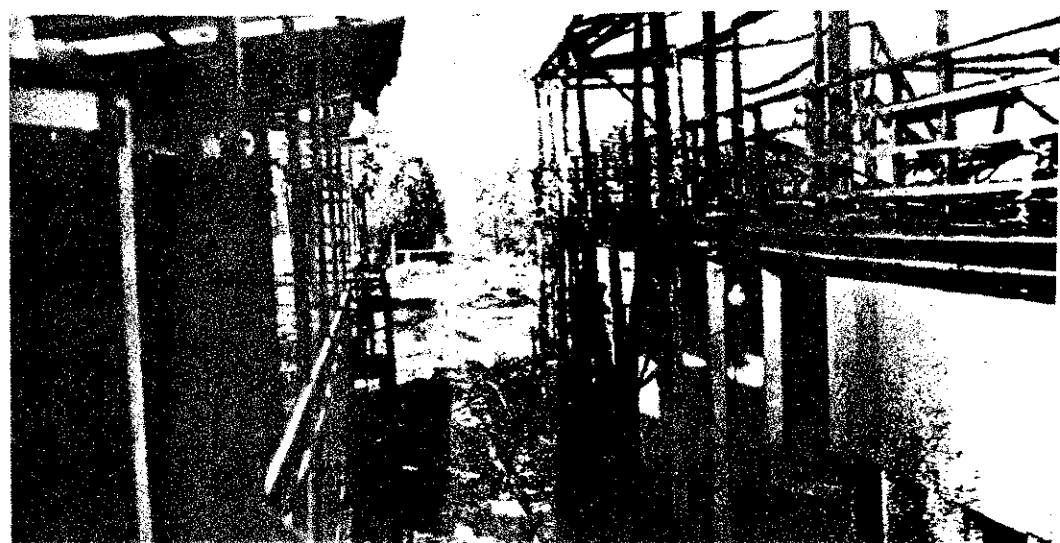

HOGY ÁLLOMÁNYUNK EGÉSZSÉGESEBB, EDZETTEBB, FRISSEBB LEGYEN..

Az országos atlétikai-, röplabda-, valamint a raj- és egyéni versenyek döntőivel befejeződtek a BM Tűzrendészet szerveinek idei sportbajnokságai. Az elért eredmények, a versenyzők lelkesedése, küzdőszelleme is bizonyítja, hogy a személyi állomány igényli a testnevelést és a sportot, a parancsnokok pedig felismerik ennek jelentőségét, és támogatásukkal, segítségükkel hozzájárultak a rendezvények sikeréhez.

A kívánt fejlődésre adottak a lehetőségeink, de kihasználásukat még több körülmény gátolja. A testnevelési kiképzési foglalkozások tematikájában meghatározott mozgásanyagok — az időszaknak megfelelően — bizonyos atlétikus mozgásra, vagy versenyszámok végrehajtására készítene fel. Több egységen viszont nem, vagy csak részben foglalkoznak a tematikában előírt anyaggal, az egész órát játékkal (röplabdázással) töltik el. Pedig a felkészülés csak akkor lehet jó és egyenletes, ha a tematikában előírtak végrehajtására törekszünk.

Foglalkozásaink még elég sablonosak. Miből adódik ez? Abból, hogy nincs megfelelő szakképzett oktató. Sportfelszerelés és létesítmény. A téli időszakban pl. egységeink többségében szertárban, kultúrteremben vagy tanteremben kénytelenek megtartani a foglalkozásokat.

A lehetőségek figyelembevételével azért mégis javasolunk egy-két módszert. Az atlétikai versenyszámoknak egy részét például még a legszűkebb körletű egységeken is lehet gyakorolni. Ilyenek: a súlylökés, magasugrás, távolugrás, erősítő gyakorlatként pedig a rúd- és kötélmászás stb. A speciális tűzoltóversenyekre is az atlétikához hasonlóan készülhetünk fel. Célszerű módszer a tűzoltó rohampálya különböző elemeinek egyenkénti leküzdése (kís- és nagypalánk stb.). Azon a színen kell gyakorolni, amelyen a végrehajtás nehezebben megy, és a gyakorlatok során kell kialakítani a helyes technikát. Az ilyen felkészülés természetesen nemcsak a versenyeken elért eredményt, hanem az állomány minden tagja számára szükséges.

Az országos bajnokságok legfontosabb tanulsága alapján tovább kell bővíteni azoknak a lehetőségeknek a körét, amelyek lehetővé teszik, hogy a parancsnokságok állománya maximális létszámmal részt vehessen a különféle versenyeken. Meglehetősen furcsa érzéssel nyugtáztuk, hogy Szolnok megyében egyetlen olyan sportoló sem akadt, aki az országos versenyen képviselte volna megyéjét.

Magától értetődően nem kívánunk élsportolókat nevelni, s nem lehet feladatunk az sem, hogy kimagasló eredmények elérésére készítsünk elő egy-egy tűzoltó elvtársat. Az viszont annál inkább, hogy minél több olyan közepes eredményt elérő versenyzőnk legyen, akik éljenek a szakmai munkában.

A versenyeken elért eredmények már ismeretesek, mégis ki kell emelni, hogy a 100 m-es síkfutásban Kinczli István főrm.

(Tolna megye) 11.8 mp-es, a 800 és 1500 m-es síkfutásban p. Szmolenszky Pál főrm. (Nógrád megye) 2:08.2 és 4:24.5 mp-es való eredménnyel lett első. Az országos rajversenyen pedig budapesti XI. kerületi B szolgálati csoport I. raja 77.5 mp-es egyéni verseny I. kategóriájában meg Solti István őrm. (Bors megye) 41 mp-es kiemelkedő eredménnyel győzött.

És most néhány szót a testnevelési kiképzésről. A készülő állomány rendszeresen részt vesz ezeken a foglalkozásokon, az dai állomány testnevelése azonban gondot okoz. Az írod ugyanis a foglalkozási napokon előszeretettel hivatkoznak a irányú sürgős feladatokra, holott legalább annyira szükségük ne a sportolásra.

Testületünkönél mindenkor a szakmai feladataink jobbi könnyebb végrehajtását kell elősegítenie a sportnak és testec nek. A testnevelési foglalkozások nehéz és nagy erőfesz igénylő feladatokra készíthetik fel az állományt. Testnevelő, edző munkánk azonban csak akkor célravezető, ha különö megerősítés nélkül tudjuk végrehajtani a kívánt feladatokat.

A testnevelési kiképzés, valamint a sportversenyek sz részrel a szakmai továbbképzésnek, ezért a parancsnokoknak zel a témával is ugyanolyan alapossggal kell foglalkozniuk, a szakmai anyagokkal.

Végezetül röviden a kifejezetten szakmai, úgynevezett oltósportról. Nem titok, hogy nem foglalkoztunk kellő mérté a fejlesztésével. Eppen ezért az elkövetkező évben ki kell ala nunk egy egységes alapokra helyezett mozgásanyagot. A jele raj- és egyéni versenyek csupán a kezdeti lépéseknek száí nak. Most az a feladat, hogy mindig magasabb követelmén állítsunk a versenyzők elé, és újabb elemek beiktatásával seg elő ügyességük és technikai készségük fejlesztését.

El kell érünk, hogy az állomány korra való tekintet n részt vegyen ezeken a versenyeken, s hogy az atlétikai verse eredményesen szolgálják a raj- és egyéni versenyeken részt felkészítést is. A testnevelési foglalkozásokon ezért is szükse gyorsaság, ruganyosság és a technikai készség további fejles

A felvetett problémák és hiányosságok ellenére is lesz hetjük azonban, hogy a személyi állomány rendszeres teste jó irányban fejlődik. Az eredmények fokozása céljából továb fejlesztünk a felvilágosító-, propaganda- és oktatómunkát. rancsnok elvtársak pedig továbbra is gondoskodjanak a teste hez, sportoláshoz szükséges feltételekről. Csakis így érhetjí hogy a személyi állományunk egészségesebb, edzettebb, szel leg frissebb legyen, ami végső fokon hivatásának sikeresebb tását is elősegítheti.

Polyák Károl
tű. szds.



Gyors, hatásos beavatkozás

Október 24-én a VILLÉRT Vállalat Budapest, XIII., Katona József utca 39. szám alatti pinceraktárának két dolgozója azt a feladatot kapta, hogy a vaskályhában tüzelje el a nagy mennyiségben felgyülemlett papírhulladékot.

Egyikük hordta a papírt a kályha kőré, másikuk olyan mennyiségben rakta a tüztérbe, hogy az égést lefojtotta. Vasrúddal igyekezett feliasztani a betömött füstölő anyagot, s az levegőhöz jutva belobbant. A lobbanás ereje ledobta a kályha fedőlapját, a láng kicsapott, a szét-szóródott parázs pedig meggyújtotta a helyiségben felhalmozott hulladékot.

A két dolgozó először taposással igyekezett eloltani a tüzet, majd a sikertelenség láttán egyikük a közeli porralöltővel kísérlete meg a tűzoltást. Amikor ez sem járt eredménnyel, felszólítottak a pince fölötti elárúsító helyiségbe, hogy tűz van. Innen többen lerohantak és 8 db porralöltő kézi tűzoltókészülékkel támadták a

már kiterjedt tüzet, de szintén sikertelenül, mert akkora volt a füst, hogy sem tudták közelíteni a tűz fészékét.

Ezzel egyidőben — 10.05 órakor — lezték a tüzet a 05 hívószámon. A n perc alatt helyszínre érkezett egység nagy füst és hő miatt már csak ox légzőkészülékben és sugár védelme tudtak behatolni a tekervényes p lyosón keresztül a 10 millió értékű val megrakott pinceraktárba, ahol már kezdett átterjedni a faládba c golt árukészletre.

A tűzoltóság gyors, hatásos beavatkozásának, a bátor behatolásnak, és füstben tanúsított harcok helytől tulajdonítható, hogy a hevesen ég sok csomagolóanyaggon gyorsan 1 tüzet két sugárral 20 perc alatt s eloltani, és mindössze 1900 forint keletkezett.

György Antal tű. alez.
az „A” Tűzoltási Csoport ve

FEJTÖRŐ FEJTÖRŐ FEJTÖRŐ

VIZSZINTES SOROK: 1. GYARLATBAN A LEGELTERJEDŐBBEK AZ ITT FELSOROLT OLIVANYAGOK HASZNÁLATA (folyt. sz. 54.). 14. Menetel. 15. Lopva ügyelve. 16. Vissza: Georg, híres énekes. 18. Magyar gyár v. 19. Tímót Sándor. 21. Menni, golul. 22. Egyik oldal. 23. Balán, vissza. 24. Bányatermék. 25. Szerül. 26. Színész. 27. Szabadság-s „becé neve”. 27. Zala azonos megzól. 29. Vissza: állj az esőn. Afrikai állam (-). 33. Nevelőin-

tüntetések. 32. Van ami, vagy aki ezzé válik. 34. Becézett nőnév. 37. ÁAZ. 38. Friss. 41. Vissza: skálahang. 43. Az abc első és utolsó előtti harmadik betűje. 44. Távolodva egymástól. 45. Pipereclikk-márka. 46. Hidrogén és kén vegyjele. 48. Kép-ző. 49. Szellemi munkát végez. 50. Parancsnok rövid. 52. Kérdőszó. 53. Kor-rövidítés. Megfejtésül az alábbi sorokat kell beküldeni: vissz. 1. és folytatásai: vissz. 54., függ. 14., 4. és 10. Be kell küldeni továbbá a pont-

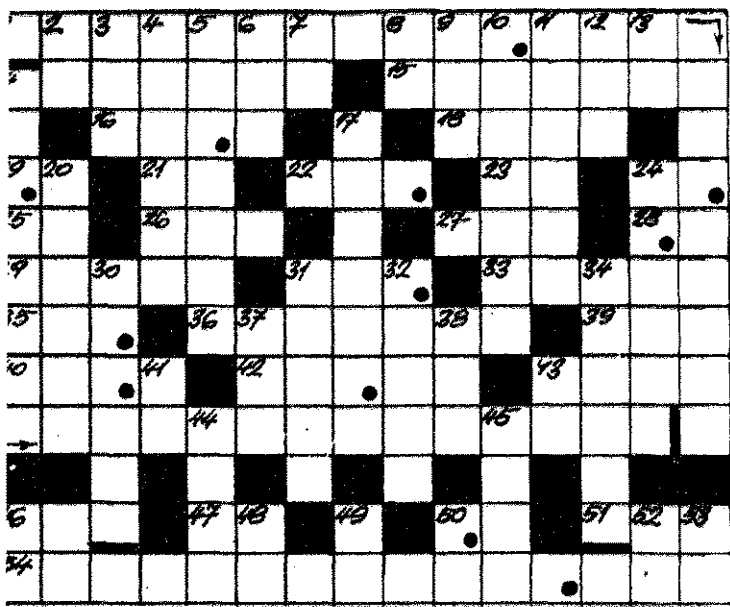

zet van itt. 35. Bűn betű. 36. Nagy darab víz és földkeverék. 39. Időréz. 40. Kétszer feddi. 42. Iem ide. 43. A bibliai alak. 46. Inulatszó. 47. Favágó szerszám. 50. ok bajt okoz Olaszországnak. 51. onatkozó névmás. 54. A VIZSZINTES I. FOLYTATÁSA (folyt. függ. 1.).

FÜGGŐLEGES SOROK: 2. Prima. Vissza: kettőzött kettős mással-angzó. 4. A FÜGGŐLEGES 14. OLYTATÁSA (folyt. függ. 10.). 5. leteges félelem valamitől. 6. Ide-ten állatkert! 7. Kis Zoltán. 8. El-entétes kötőszó. 9. Mint. Bécsben, isszafelé. 10. A FÜGGŐLEGES 4. OLYTATÁSA. 11. Van ilyen ház s. 12. Vas betű. 13. Kör része. 14. A VIZSZINTES 54. FOLYTATÁSA (folyt. függ. 4.). 17. Magyarországon alálható! 20. Bánom ikerszáva. 24. Xinted. 30. Európai város. 31. Ki-

tokkal megjelölt kockákban lévő betűkből összeállítható szavakat, amelyek szintén vonatkoznak a vissz. 1. meghatározásra. A helyesen megfejtők között könyvjutalmakat sorsolunk ki! Megfejtési határidő: 1968. december 20. K. I.

A 11. számban megjelent kereszt-rejtvény helyes megfejtése a következő: OXIGEN ELVONÁSÁN ALAPULÓ OLTÁSI MÓD, EGÓ HELYSI-SÉGEK LEZÁRÁSA, ELÁRASZTÁSA, FELTÖLTÉSE. A pontokkal megjelölt kockákból összeállítható szó: TARTÁLYOK. Könyvjutalmat nyertek: Barna János, Budapest; Sasvári Tiborné, Nagyatád; Török Lászlóné, Gödöllő. A nyereményeket postán küldjük el.

Nyugállományba vonulása alkalmából a rudabányai Ere- és Ásványbányászati Vállalat vezetői ünnepélyesen búcsúztatták Novák Pál létesítményi tül. szds.-t. Novák elvtárs 16 éven át dolgozott az üzemben, s ebből 10 évig tűzoltó parancsnokként is



OLVASÓINK leveleiből



Konjár István tül. ftórm. (1932-1968)

38-ról 54-re növekedett a taglétszám, s ebből 15 a leány taglétszám. A tavalyi versenyein fényőtt és ifjúsági rajunk egyike: első helyet nyert, emellett megszertünk egy kultúrscsoporthoz is megrendeztük a már hagyományossá vált szüreti felvonulást: és igen nagy sikere volt testületünk műsorának. Az oktatás és a vizesgyakorlatokon szívesen szerepelnek önkéntesünk: és az érde, hogy munkánkban messze-messze támogat a helyi pártbizottság és a tanács vezetője. Szántó István tül. pk., Vámospercs.

Üzv. Hajnal Karolyné, Keceli lakos szívesen elején valamiféle edényformát: kutyvalékat vásárolt a piacon. Az eladó azt mondta, mindennemű bádogedény hibája: meg lehet javítani ezzel a „csodaszertel”. Az időt asszony hazaérve is próbálta. Meggyújtotta az anyagot: az nagy lánggal égni kezdett, és hamarosan Hajnalné ruhája is tüzet fogott. Segélykiáltására a szomszédok odaszaladtak, s elohorogtak a ruháját, az időt asszony azonban olyan súlyos égési sebekeket szenvedett, hogy röviddel kórházba szállítása után belehalt sérülésébe. Ezúton is szeretnénk felhívni a figyelmet: erre a veszélyre, mert az említen: „csodaszert” horgany és kén vegyületekből készült. Jó lenne utánanézn: hogy hatóságilag engedélyezték-e a gyártását. (Helvédy János rd. pk., Keceli.)

(Deák Pál tül. ftórm. Kiskunfélegyháza)

A vámospercsi önkéntesek kultúrscsoporthja



A mosonmagyaróvási járásban igen alapos felkészülést előtértek meg az önkéntes tűzoltók összevont vizesgyakorlatait. A jóváhagyott taktikai terv alapján a rendező közadégek parancsnokai két-három testületet vezettek. A gyakorlatokat általában a legveszélyesebb létesítményekben tartották meg. Főként Kevermesnél volt igen színvonalas a feladat: közrehatás. Itt T. Bálint József parancsnok és dr. Mánya Tibor testület: élnek a battonyiak, a nagykamara és a dombiratorsiak bevonásával nagyon jól sikerült gyakorlatot rendeztek a helyi Lenin Tűzcsoporthoz. Kisdombórházban és Végegyházan ködgyorlatokat és felzárkózókat is tartottak a gyakorlatokon. Az értékelések baráti légkörben zajlottak le, s a helyi tanácsok, valamint a pártbizottságok képviselői is elmondották véleményüket. (Török Imre rd. szds. Mosonmagyaróváza.)

Novemberben múlt hét esztendője, hogy megbiznak a vámospercsi testület parancsnok vezetésével. Örömmel emlékeztünk: hogy azóta

ÉRTESÍTÉS

Értesítem azokat az elvtársakat, akik 1949. I. 7-től III. 24-ig hallgatói voltak az újpesti újonctűzoltó-tanosztálynak, hogy 1969. I. 18-án 17 h-kor a BM Központi Klubjában (Bp. V., Zrínyi u. 5.) rendezzük meg a 20 éves találkozózt. Kérem, hogy a részt venni szándékozók levélben értesítsenek: Bencsik István tül. szds., Bp. III., Vihar út 3.



A megérkezés pillanataiban: Tímár t. hgy., világ bajnok, ezüst- és bronzérmesünk Gelle Sándorral az U. Dózsa kajakszakosztályának vezető-ségi tagjával

May Attila t. hgy. Hátszegi Józseffel, a törvölógató edzőjével

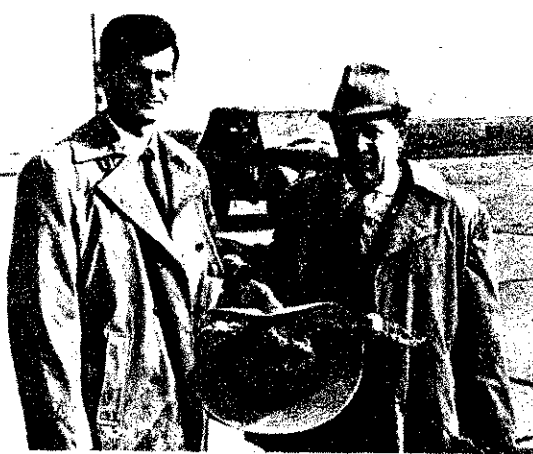

Amikor szeptemberben egy kicsit szorongva búcsúztattuk őket, csak titkon remélhettük az örömteli fogadtatást. Minden idők legnagyobb szabású olimpiai versenyein világra szóló sikerek részesei voltak, és szerénységükkel is méltán vívták ki sok-sok nemzet fiataljainak és lányainak elismerését.

Tímár István

Tímár István tűzoltó hadnagy is az emlékezetes aranyéppel érkezett meg. Nyolcesztendő válogatott szereplése során kajak kettesben és négyesben világ- és Európa-bajnoki aranyérmeket szerzett. Most, hallatlanul izgalmas küzdelemben egy ezüsttel és bronzal gyarapodott az éremgyűjteménye.

— Melyek voltak a legizgalmasabb pillanatok?

— A Xochimilcóban töltött napok minden perce ilyen volt, de mindkét hajránkat sohasem felejttem el. A kettesben már szinte mindent kiadtunk magunkból, amikor az utolsó száz méteren észrevettük, hogy a román páros elkészült az erejével. Mindketten egyre gondoltunk, fokoztuk a tempót, és szinte centiméterről centiméterre húztunk el mellettük. A szovjet Saporenko—Morozov páros azonban jobban időzített, így ők nyerték el az aranyérmeket.

Négyesben nem a legjobban rajtoztunk, a táv felénél még a negyedik helyen voltunk. Előttünk, mögöttünk félelmetes tudású ellenfelek. Kétszáz méterrel a cél előtt kezdtünk hajrázni, de csak nehezen előztük meg a szivós osztrákokat. Nagy meglepetésre elsőként ragyogó finissel a norvég hajó érkezett a célba, s mi csak pár centivel maradtunk el a nagy esélyes románok mögött.

— Még egyszer gratulálunk a sikerhez és a magas kitüntetéshez is. És most mik a további tervei?

— Szeretném sikerrel befejezni tanulmányaimat a BM Akadémia

tűzoltó tagozatának levelező szakán, persze mint a műszaki fejlesztési osztály mérnökének is sok a tanulnivalóm. Emellett hamarosan megkezdjük a következő évi nagy versenyekre, meg egy kicsit már arra is, hogy Mün-

kének egyáltalán nem könnyű összeegyeztetnem a munkát, a tanulást és a sportot, ugyanis én is levelező tagozaton hallgatója vagyok a BM Akadémia tűzoltó tagozatának.

Ami a sportot illeti, világbajnok



benben egy fokkal magasabbra kerülünk a dobogón.

May Attila

May Attila tűzoltó hadnagy nem azok közé tartozott, akiktől nagy eredményt várhattunk. Nyolc év óta első osztályú törvívó, és szorgalmas munkája ez évben szép sikert hozott: a teljes magyar élményét maga mögé utasítva szerezte meg a Budapest-bajnoki címet. Ekkor vált véglegessé, hogy a Kamuti-tesztvéralakkal, Szabó Sándorral és Fűredi Gáborral ő is tagja lesz olimpiai csapatunknak.

— Hogyan értékeli törvívócsapatunk szereplését?

— A selejtezőben Argentína, majd Venezuela együttesét különösebb megerőtetés nélkül győztük le, a lengyelektől azonban váratlanul kikaptunk, s így a többszörös olimpiai- és világbajnok szovjet csapattal kellett megmérkőznünk a négyes döntőbe jutásért. Velük szemben alulmaradtunk ugyan, de az ötödik helyet sikerült megszerezniük, s ezzel mi is pontot szereztünk a nemzetek nem hivatalos versenyében. Persze egy bronzérem szebben csillogott volna, de talán az a következő olimpián, ahol már remélhetőleg én se leszek újonc.

— Es addig?
— Addig nagyon nehéz évek vannak rám, mert mint a TOP anyagi és technikai osztálya építész-mérnök

mesterem Fülöp Mihály irányításával mindent megteszünk majd, hogy csapatban is és egyéniben is javítsunk a mexikói eredményen.

Csermák József

Mindenekelőtt tanítványa olimpiai aranyérméhez és a saját kitüntetéséhez gratulálunk Csermák Józsefnek, aztán már kérdezzük is:

— Mi a véleménye Zsvótzky Gyula olimpiai sikeréről?

— Tanítványom sikerét elsősorban abban látom, hogy hosszú évek kemény munkája, szisztematikus felkészülése érett eredményre, olimpiai aranyérmé. Korábban ez nem sikerült neki. Annál inkább örülök, hogy ennek most végre az ellenkezője történt, és az én közreműködésemmel.

— Ha lélektanilag kellene magyarázatát adni a nagy ellenfél, Klim elleni győzelemnek, erről mit mondana a mester, az edző?

— Az én egyik feladatomban talán az volt, hogy a Klim ellenében éveken át tartott sikertelenséget vajmikor kezdjem megújítani? Olyan bizakodó hangulatot teremteni, hogy a Klimmel szembeni ismételt szereplés ne jelenthessen nála gátló körülményt a versenyben. A másik viszont az, hogy a formát, tehát a technikai mozgásokat és a kondíciót úgy koordinálni, hogy az maximális eredményekre tegye képessé, ami önmagában is ellensúlyozza egy bizonyos fokig a pszichés gátlást.

— A felkészülésben és az eredményben a hajdani olimpikonnak, jobban mondva módszerének volt-e szerepe?

— Tulajdonképpen igen. Ugyanis a Zsvótzky mozgása és az én volt mozgásom között óriási a hasonlóság. Ennek az a magyarázata, hogy a kalapácsvetés hazai hagyományainak megfelelően, lényegében ugyanazt a mozgást végzi, illetve gyakorolja a jelenlegi gárda is, mint Németh Imre és én annak idején. Ami viszont a teljesítmőképességet illeti, az már inkább a fizikumom múlik.

Eppen ezért ebben mindig Zsvótzky volt a döntő szó, nekem itt csak másodlagos volt a szerepem; ő tudta elsősorban, hogy mire képes edzés szempontjából. Meg az is az igazsághoz tartozik, hogy hat

éve már nem dolgoztunk egy amikor tavaly decemberben összerakultunk. Persze azért, amolyan külső szemlélként is tározottan közbeszóltam, hogy és menni kell még, ha a dás jelet láttam rajta. Kón megbehettem, mert nem nekem lett csinálni... Összegezve: a feladatomban elsősorban a már tett pszichés gátlások leküzdésében önbizalom megszilárdítása volt, sorsorban pedig a technikán, tökéletesítése, csiszolása, vagy maximális forma kialakítása.

— Melyek voltak számára a sikőli olimpia legnehezebb pillanatai?

— Két nagyon nehéz időszakem át. Az október 3-i előverső Zsvótzky 12 centiméterrel kikl Klimtől. Igaz, hogy itt nem volt ő érthetően elkéseredett, már kilencedszer maradt ahu nála ellenére, hogy nagyon jó mában volt és az itteni edzé 74 méter felett is dobott.

— A másik akkor következett amikor Gyula az utolsó két de előtt beverte a kalapácsot a rebce, és Klim vezetett. Akko éreztem, hogy bizony újból mondunk. Amikor kijött a kből, egy pillanatra megnyugod mert ő intett oda nekem, „nyugi, nyugi, nincsen semmi szoval mégsem olyan ideges, ahogy én elképzeltem. Ug ki, én akkor már nálánál is idegesebb voltam...

— Néhány szót a további terőről?

— Hát ezekről még talán n olyan könnyű beszélni. Első a munkahelyem kivánonom a helyemet — és a tűzoltóben az elhárító tűzrendészet is szeretnék tovább jól tevedni. Jövőre Európa-bajlesz az atlétikában; Zsvótzkzik abban, hogy továbbra is támogatni, segíteni. Azt m esetre megmondtam neki, h ideihez hasonlóan, sajnos, s esetre sem tudom a munkák foglaltságom miatt. De mindre, ami kötem telik, azt meg hogy jövőre újabb sikerekejunk elérni.



A magyar tűzoltóság folyó szerkeszti a szerkesztő bí Felőlős szerkesztő; Heszteri Lajos tűzoltó alezredes Szerkesztőség: V., Néphadsereg u. 8. Telefon: 313-700. Kiadja a BM Tűzrendészet Or Parancsnoksága Felőlős kiadó: dr. Mieszkó Terjesztés a Magyar Pos 88.04196/2 — Zrínyi Nyomda, F. v.: Bolgár Imre

INDEX: 25 604



Csermák József olimpiai bajnokot, Zsvótzky Gyula edzőjét, a topolcai tűzoltótestület helyettes parancsnokát felesége és kislánya várta a repülőtéren

Az 1968. évben megjelent cikkek kivonatolt jegyzéke

JANUÁR

Új év — növekvő feladatok	3
Gazdaságpolitikai feladataink 1968-ban	4-5
A tagság bizalmából	8-9
Félt felkészülés, téli gondok	10-11
Az új Munka Törvénykönyve és a tüzendészet I.	12-13
A mezőgazdasági termények szárítása II.	14
A brüsszei áruházitűz tanulságai II.	16-17

FEBRUÁR

A Lenini Dekrétum szellemében	3
A gazdaságirányítási reform társadalompolitikai kihatásai	4-5
A tagság bizalmából	6-7
Új szerelési szabályzat készül	8
Az új Munka Törvénykönyve és a tüzendészet (II)	10
Bitumopertit öngyulladás	14
A mezőgazdasági termények szárítása III.	17
Gondolatok az ipari földgáz-ankét tükrében I.	18-19

MÁRCIUS

Az 1968. évi feladatokról	3-4-5
A társadalmunk osztályszerkezete körüli vitákról	6-7
Igy láttuk a BVK-ban	11-12-13
Ammonitrát műtrágya-tűzek oltásának tapasztalatai	17
Gondolatok az ipari földgáz-ankét tükrében II.	18-19
Gáztöltött tüzoltókészülékek	20-21

APRILIS

Szabadságunk születésnapja	3
A kommunista és munkáspártok budapesti konzultatív találkozója	3-4
„Nem tettünk többet, mint ami a kötelességünk...”	5-8
Egy gázrobbanás tanulságai	14-15
Még egyszer a „Lohmann” kályhákról	17
Tűz- és oltási kísérletek a villamosenergia-iparban	18-19-20

MÁJUS

A Magyar Népköztársaság belügyminiszterének 9. számú parancsa	2
Jubileumi köszöntő	3
A szocialista humanizmus megvalósítása	4-5
20 év tüzoltó-krónikájából	6-7
Az új szabálysértési törvényről	8
Összeszerelhető sajtolt faforgács épületek	14-15
PVC gázvezeték	17-18-19
80 éves a robbanómotoros fecskendő	20-21

JÚNIUS

A felkészültség próbái	3
A Magyar Népköztársaság egyházpolitikája	4-5
20 év tüzoltó-krónikájából	6-7
Versenyekről jelentjük	8-9
Az új szabálysértési törvényről II.	10
Csongrád aranya	12-13, 14-15
PVC szigetelésű kábelek égési és oltási kérdései	19-20
A Párizsi Nagyáruház égése I.	21

JÚLIUS

A Magyar Népköztársaság egyházpolitikája II.	5-6
20 év tüzoltó-krónikájából	7

Az új szabálysértési törvényről III.	8
„Tüzoltónap” Lengyelországban	9
Erős kézzel — tiszta szívvel	10-11
Versenyekről jelentjük	12-13
Tanácskozott a CTEF második szimpóziuma	16
A Párizsi Nagyáruház égése II.	19

AUGUSZTUS

Névtelen segítőink	2
A keletkezési ok: mozdonyszikra...	4-5
20 év tüzoltó-krónikájából	6-7
Az új szabálysértési törvényről IV.	8
A tüzoltóságok társadalmi megbecsülése	10
Az aratás dandárjában	11-12-13
Nagy kiadósságú léghabbal oltás kísérletei a Szovjetunióban I.	17-18-19
A francia tüzvédelmi laboratórium munkájáról	20

SZEPTEMBER

Evtördulóra	2
„Védekezzünk a tűz ellen!”	4-5
Időszerű nemzetközi kérdésekről	1-5
20 év tüzoltó-krónikájából	6-7
A közszegély centenárium	9
A gyorsmérleg kedvező	10-11-12-13
A tűzmunkák veszélyessége	14-15
Még egyszer az összeszerelhető faforgács épületekről	16
Nagy kiadósságú léghabbal oltás kísérletei a Szovjetunióban II.	17-18-19
Az égéseimélet fejlődése	20-21

OKTÓBER

A kölcsönös bizalom jegyében	3
Normalizálódás — konszolidáció	4-5
20 év tüzoltó-krónikájából	6-7
A leningrádi tüzoltó-konferencia	8-9-10
Beteljesült remények	11-12-13
Hong Gai tüzoltói	14-15
Nagy kiadósságú léghabbal oltás kísérletei a Szovjetunióban III.	17-18-19
Az új kombinált sugáreső	20-21

NOVEMBER

Ötvenéves a Magyar Kommunista Pártja	3-4
Gondolatok a továbbképzésről	5
Emlékek nyomában	6-7
20 év tüzoltó-krónikájából	8
Mi történt Százhalombattán?	9
Beteljesült remények Nográdban	10-11
Nemesak a táj képe változott	12-13-14
Nagy kiadósságú léghabbal oltás kísérletei a Szovjetunióban IV.	17-18-19
A miskolci István-malom égése	20-21

DECEMBER

Interjú Pap Jánossal, a Vasúti és Vasipari Minisztérium első titkárával	3
Vietnam és az amerikai elszakítás	4-5
20 év tüzoltó-krónikájából	6
A székelyszabari mozgalom	10-11
Új speciáliszerkek	14
Vigyázat, veszélyes!	16-17
A szegedi Partfürdő égése	18-19
Hogy állományunk egészségesebb, edzettebb, frissebb legyen	24

FELHÍVÁS

Kérjük Olvasóinkat, hogy amennyiben ez nem történt még meg, a mellékelt befizetési lapon vagy blankocsekken, a 151 110 K-95 számlaszám feltüntetésével, legkésőbb december 10-ig rendezzék az 1969. évi előfizetésüket. A példányonkénti ár 1,— forint. A zavartalan expedálás érdekében lehetőleg fél évre vagy egész évre szíveskedjenek előfizetni a lapra. A cím- vagy példányszám-változásról az esedékes hó előtti hónap 10-ig kérünk értesítést.

SZERKESZTŐSÉG



November 7-én alkalmából, számos kiváló tüzrendészeti aktívát részesítettek kitüntetésben és pénzjutalomban a Mészgazdasági és Elméletügyi Minisztériumban. A kitüntetéseket Dunai Kovács Béla t. alez., a MEM pénzjutalmait dr. Vágó Ödön főosztályvezető-helyettes adta át



A IV. kerületi nagyobb üzemek tüzrendészeti előadói hasznos tapasztalateserén vettek részt az elmúlt hónapban a Chinoín-gyárban. Darvas József, a gyár igazgatója üdvözölte a megjelenteket, majd megszemlélte a tüzoltási bemutatót

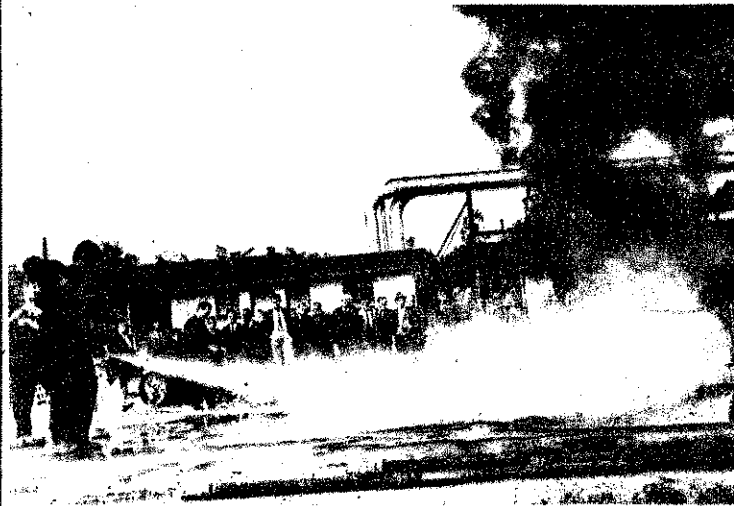

KÉPES HÍRADÓ



Kiváló létesítményi tüzoltók csoportja látogatott Budapestre október végén Toinából. A megyei parancsnokság szervezte jutalomkirándulás részvevői megtekintették a Tüzoltó Múzeumot, majd a program keretében a főváros nevezetességeivel ismerkedtek. Első eset, hogy a megyéből izzoni tüzrendészeti aktívák ilyen jellegű látogatására került sor



A meghívottakon kívül nagyszámú érdeklődőt is vonzott az AUTÓKER kéziműltben rendezett gépjármű bemutatója. Az NDK autóiparának gyártmányai között az IFA W-50 típusú forgólétras tüzoltógépjármű tejszést és elismerést aratott a szakemberek körében

