



Vonul...
(Röviden...)

KISS ZOLTÁNhőr. alezr.
(1928—1968)

Súlyos betegség után ragadta el a halál testvérlepont, a Hazáért rovat vezetőjét. Emlékét kegyelettel megőrizzük



December 19-én nyújtotta át dr. Mieszkó Rudolf tű. vörgy. a Tűzrendészeti Érem aranyfokozatát Habuda Ádámnak, a Finomke-
rámiaipari V. vezérigazgatójának és Galgóczy Károly honv. ezds. nek, a KPM főosztályvezetőjének



December 16-án értékelték a Ganz-MÁVAG 1968. évi tűzrendészeti helyzetét. Vitáris Sándor tű. alez., VIII. ker. parancsnok elismerően szólt a népes tűzoltó-kollektíva munkájáról. Ezt követően dr. Farkas György tű. ezds. átnyújtotta a Tűzrendészeti Érem aranyfokozatát Csergő János vezérigazgató-nak. Csergő elvtárs jutalomban részesítette a házi tűzvédelmi versenyben ki-tűnt gyáregységek vezetőit



A Műszaki Egyetem IV. negyedévi tűzrendészeti bizottsági ülésén Nagy László tű. őrgy., XI. ker. parancsnok dicséretben részesítette Kollár Nándor csoportvezetőt

A Csavaripari V. létesítményi tűzoltósága december 18-án rendezte évzáróját. Ez alkalommal tűzvédelmi kiállítást rendeztek, és emléklapkettelt adtak át nyugdíjba vonuló társaiknak



Beszakadt a jég egy fiú alatt az Újhegyi úton tavon. A gyereket a X. kerületi tűzoltók mentőkötél segítségével húzták ki

Budapesti tűzoltóegységeket is segítségül hívtak, amikor a nagytétény-diósi MÁV-állomáson sebességtúllépés következtében kisklott a szombathelyi gyorsvonat



Felhívás Előfizetőinkhez!

Értesítjük Előfizetőinket, hogy a nyomdai és postai terjesztési költségek, valamint a papírárak 1968-ban történt emelkedésének következtében f. évi február 1-től 1 forint 50 fillér lesz a Magyar Tűzoltó példányonkénti ára.

E szükségessé vált intézkedés miatt kérjük Előfizetőinket, hogy biankócesken, a 151 110—K 95 számlaszámon minél hamarabb szíveskedjenek befizetni címünkre (Bp. V., Néphadsereg u. 9—11) a példányonkénti 50 filléres árkülönbözetet.



A Magyar Népköztársaság belügyminisztere 33/1968 számú parancsával — érdemeinek elismeréséül — 1969. január 1-i hatállyal nyugállományba helyezte dr. Micskó Rudolf tűzoltó vezérőrnagyot.

Valamennyiünk számára követendő életút elismeréséül az Elnöki Tanács a Munka Érdemrend aranyfokozatával tüntette ki nyugállományba vonulása alkalmával dr. Micskó Rudolf elvtársat. Micskó elvtárs 1907-ben született, s 1926-ban kapcsolódott be a forradalmi munkásmozgalomba. 1931 óta tagja pártunknak. A Horthy-rendszerben több ízben is üldöztetést szenvedett, a náci megszállás idején tevékenyen harcolt hazánk felszabadításáért.

A felszabadulás első évében a népi rendőrség kötelékébe lépett, majd magas tisztségeket látott el a Belügyminisztériumban. 1953-ban nevezték ki Parancsnokságunk élére. Az e tisztségében eltöltött több mint másfél évtized alatt irányításával nagy fejlődésen ment át az állami tűzoltóság, és számottevően megerősödött a tűzrendészet hivatásos és önkéntes munkásainak szervezete. A tűzoltóság és a tűzrendészet fejlesztésében szerzett érdemeiért több ízben is magas kitüntetésben részesítették Micskó elvtársat. Forradalmi munkásmozgalmi tevékenységének elismeréseként pedig a Szocialista Hazáért Érdemrenddel ismertették ki.

Erőt, egészséget kívánunk Micskó elvtársnak, és azt, hogy tűzrendészeti szerveink még nagyon sokáig hasznosíthatassák munkájukban gazdag élettapasztalatait!

A belügyminiszter elvtárs emléztet számú parancsával dr. Farkas György tűzoltó ezredes kinevezte a BM Tűzrendészet országos parancsnokának.

Dr. Farkas György tűzoltó ezredes elvtárs 1924-ben született. 1945 óta tagja pártunknak. Több fontos tűzoltó-parancsnoki beosztás betöltése után a budapesti parancsnokság vezetőjének nevezték ki, s ezt a beosztást töltötte be napjainkig.

Sok sikert és jó egészséget kívánunk a jelenlegi felelősségteljes megbízatásának teljesítéséhez!



A búcsú perceiben. A Parancsnokság kollektívája nevében Horváth Sándor tü. ezds. mondott köszönetet Micskó elvtársnak áldozatkész munkájáért

A BM Tűzrendészet Országos Parancsnokának új évi üdvözléte

Jeles eseményekben és sikerekben gazdag esztendőt zártunk ismét. Olyan nagy történelmi évfordulók jegyében búcsúztunk az óévtől, mint a polgári demokratikus forradalom és a Kommunista Magyarországi Pártja megalakulásának fél évszázados jubileuma, és úgy lépünk az újba, hogy dicső forradalmi napok emlékezetét idézzük öten év távolából.

Népünk alkotó munkájának eredményeként tovább gyarapodott, szilárdult társadalmi rendünk; politikai, gazdasági, tudományos sikereink jó hozzájárulást jelentettek a szocialista tábor szerepe, tekintélye növekedéséhez és nagy horderejű nemzetközi kérdésekben a haladó erők győzelmét hozó kibontakozáshoz.

A testületünkkel érintő események sorában két nevezetesebb jubileumról: az állami tűzoltóság életrehívásának huszadik és az MSZMP KB Titkársága határozata megjelenésének tizedik évfordulójáról emlékeztünk meg. Tűzoltóságunk történetének e két állomása nem elsősorban azért volt jelentős számunkra, mert szervezeti létünk fűződik hozzájuk, hanem sokkal inkább amiatt, mivel a magyar tűzrendészet egésze új alapokra, széles társadalmi bázisra helyezésének és hűszerszandós fejlődésének tényeiről adhattunk számot az ünnepi rendezvények kapcsán.

Két évtized alatt elismert, megbecsült, politikailag, szakmailag művelt, technikailag jól felszerelt hivatásos állományú és az önkéntes aktívok áldozatkész tizezeiből álló tömegszervé fejlődött az egykor szervezetenként szétzilált és felszereltség tekintetében elmarcst tűzoltóság, s a megelőzési és a hatósági munka révén társadalmunk szinte minden területét átfogja tevékenységével.

Új létesítmények, korszerűsített üzemek sokasága, új gyártástechnológiák, nyersanyagok megthonosítása, a megváltozott arculatú mezőgazdaság, a nemzeti vagyon hatalmas értékei jelzik a fejlődést, s egyben azt, hogy a tűzrendészet szerveinek, hivatásos és társadalmi munkásainak is nem egyszerűen csak mennyiségileg növekedett meg a tennivalója, hanem minőségileg is alapvetően eltér a felszabadulás előtti s a közvetlenül azt követő időszakétól.

Mindenképpen elismerésre méltó — és ennek az évről az évről — ahogyan személyi állományunk és önkéntes segítők nagy táborát felöltö a tennivalóhoz, amilyen hozzáértést tanúsított a megelőzésben és helytállást a kárelhárításban, olykor áldozatokat is követelő munkájának végrehajtásában.

Az elmúlt esztendő csak megerősített bennünket a tekintetben, hogy — a még meglévő hiányosságaink ellenére is — alapvetően megfelelően éltünk a párt- és államvezetésünk biztosította lehetőségekkel, és intézkedéseink a népgazdaság fejlődését szolgálták. A biztonságra törekvés és a gazdaságosság szempontjait egyidejűleg érvényesítettük, s ami további előbbre jutásunk egyik záloga: mind több gazdasági vezető és állampolgár közül is egyre számosabban értették meg, hogy a tűzrendészeti rendelkezések, előírások a termelés és az értékek megóvásának fontos feltételei.

Új évbe léptünk ugyan, de feladataink korántsem merőben újak, legfeljebb — a gyarapodás velejárójaként — sokasodtak, s felelőségünk fokozódott a nemzeti vagyon védelmében. Meggyőződésünk, hogy egész személyi állományunk a tűzrendészet minden hivatásos és önkéntes munkása átérzi ennek jelentőségét, és a hivatással járó kötelezettségének ennek tudatában tesz eleget.

Öszintén kívánom, hogy fáradozásuk az 1969-es évben is sikerrel járjon, s ennek jegyében kívánok mindannyiuknak erőt, egészséget s munkaeredményekben és családi életükben egyaránt gazdag, nagyon boldog új esztendőt.

A Magyar Tűzoltó
valamennyi olvasójának
sikerekben gazdag,
boldog új esztendőt kívánunk!

Szerkesztőség

POLITIKAI
GAZDASÁGI
TÁRSADALMI

Kérdésekről

Töretlenül

Az MSZMP Központi Bizottságának ünnepi ülése, amelyet a KMP megalakulásának 50. évfordulója alkalmából tartottak, demonstrálta a párt akaratát, hogy következetesen halad a marxizmus—leninizmus útján. Kádár elvtárs rámutatott, hogy „a párt 50 éves fennállásának egész időszaka alatt, az elnyomatás és a szabadság viszonyai között, békében és háborúban, mindig, mindenhol és minden körülmények között szakadatlanul harcolt a dolgozók mindennapi érdekeiért és hirdette a kommunizmus eszméit”. *Hazánkban a párt vezetésével sikeresen épül a szocializmus. Fejlődésünk utóbbi 12 éve töretlen. Nép-gazdaságunk erősödik, 1957 óta két és fél-szeresére nőtt az ipari termelés. Növekedett és bővült a tudományos élet bázisa, fejlődött a közoktatás, a szocialista kultúra. Erősödött társadalmunk szocialista egysége, kedvezően fejlődik a közgondolkodás. Elmondhatjuk tehát, hogy sem külső, sem belső tényezők nem követelnek változást, pártunk nem engedí magát eltéríteni irányvonalától.*

Ezt annál inkább hangsúlyozni kell, mert az utóbbi hónapokban felbukkantak olyan zavaros nézetek — ezeket a nyugati sajtó és rádióadások még ösztönözték is —, amelyek élesztgetni akarják a kételyt, hogy főleg a csehszlovákiai események után lehetséges-e megmaradni az eddig követett úton. A Frankfurter Rundschau 1968. nov. 11-én így ír erről: „Eddig a leg-utóbbi pártkongresszuson leszögezett, revizionizmus és dogmatizmus ellen két arcvonalon vívott harc volt a magyar bel-politika kötelező irányvonala. Vajon meg lehet-e maradni e »középut« mellett?” Az ilyen és ehhez hasonló nézetekkel szemben szögezi le pártunk, hogy eddig is, és ezután is a szocializmus általános érvényű törvényeinek a magyarországi sajátosságokkal való egységes érvényesítése talaján állunk, és állunk. Nem tesszünk engedelményt, sem divatos új „modelleknek”, sem a szektás merevségnek. Pártunk internacionalista politikát folytat és szem előtt tartja, hogy saját népünk előtt és a nemzetközi munkásosztály előtt egyaránt felelősnek érzí magát.

A folytonosság alapja

A töretlen vonalvezetés elméleti alapja a marxizmus—leninizmus, pártunk annak az élet reális felmérésén alapuló alkalmazását tekintette és tekinti fő feladatának. Volt idő, amikor ez nem érvényesült következetesen. 12 évvel ezelőtt, a párt vezetésében komoly hibák támadtak, káros kihatásuk a társadalmi élet minden területén érződött. Az 1956 őszen újjászerveződött párt vezetésével sikerült gyökeresen megváltoztatni a helyzetet.

„A párt nem talált ki elvileg semmi újat — mondotta Kádár elvtárs az ünnepi KB-ülésen —, egyszerűen visszatért a leninizmus forrásaihoz és azokból merített. A

**KÖVETKEZETESEN
TOVÁBB
EZEN AZ ÚTON**

A kritikai vizsgálódás szükségessége

A szocializmus építése folytonosságának biztosításához elengedhetetlenül szükséges a fejlődés rendszeres elemzése, az új szükségletek feltárása, utak, módszerek keresése a megvalósításhoz. A párt vezető szerepének követelménye a kritikai vizsgálódás és a megfelelő megoldási módok kidolgozása. Az elmúlt 12 év alatt három pártkongresszus erősítette meg, hogy töretlenül ragaszkodunk a fő irányvonalhoz. De közben befejeződött a szocializmus alapjainak a lerakása, kibontakozott a teljes felépítés szakasza, sok új tennivaló került napirendre, s ezek megoldása a politikai irányvonal erősítője.

Jelenlegi feladatainkat a párt IX. kongresszusa szabta meg átfogóan. A kongresszus elfogadta, megerősítette a gazdaság-irányítási reform tervezetét, elhatározta a társadalmi viszonyok fejlesztését segítő intézkedések egész sorozatát. Az eltelt két év szinte példátlan ütemben hozta az intézkedések bevezetését. Új választójogi törvény lépett életbe, megalakult a termelősövetkezetek érdekvédelmét szolgáló, gazdasági tevékenységüket összehangoló központi szerv, a TOT és a területi szövetségek. Bővült a szakszervezetek jogköre, hatásköre, nőtt kezdeményező szerepe. Számos agrárpolitikai intézkedést hoztak a termelősövetkezetek gazdasági, jogi helyzetének rendezésére. Megalkották a föld-törvényt és a szövetkezetek új alapszabályainak irányelveit. Olyan szociális rendelkezéseket adtak ki, amelyek a várost és falut egyaránt érintik, a nő- és családvédelmet szolgálják, és segítik a gyermek-gondozást. Túlzás nélkül állíthatjuk, hogy egész társadalmunk a párt eszmei-politikai irányítása alatt dolgozik, egész tevékenységét áthatja a párt IX. kongresszusának programja.

Két év távlatából azt is láthatjuk, hogy a kongresszus határozatok, nemcsak intézkedésekben realizálódtak, hanem minden területen konkrét eredményeket is hoztak. Az eredmények erősítik a dolgozó nép hatalmát, gazdasági rendszerünket, kifejezik, hogy hazánkban minden alkotó erő a párt köré tömörül. Egyre szélesebb körök ismerik fel, hogy a társadalom boldogulásának, a nemzet felvirágzásának egyetlen járható útja a szocialista forradalom megvalósulása. Az egész társadalom erejének növekedése jobb feltételeket teremt, nagyobb erőt ad további céljaink megvalósításához. De segíti a párt- és az állami szervek és a tömegszervezetek közötti jobb munkamegosztást is. Láthatóan megnőtt a lehetősége, hogy a párt ne a szűk értelemben vett operatív irányításra fordítsa erejének nagyobb részét, hanem átfogó társadalompolitikai tevékenységgel foglalkozhasson, a távlatokat vizsgálja fel. Ez országos szinten és helyileg egyaránt érvényes. Erdemes megjegyezni, hogy a gazdaságirányítási reform bevezetése előtt némelyek a pártszervezetek tekintélyének,

pártéletben helyreállítottuk a lenini normákat, a kollektív vezetést, a demokratikus centralizmust. A párt és a munkásosztály, a párt és a tömegek között helyreállítottuk a Lenin által követelt viszonyt, a kölcsönös bizalmat, a mindennapi eleven kapcsolatot... Betartotta azt a szabályt, hogy minden kérdés eldöntéséhez sokoldalú vizsgálat, mérlegelés szükséges. A tömegek meggyőzéséhez figyelmesség, állhatatosság és végtelen türelem kell, de ez nem lehet uszály-politika... A párt kétfrontos harcot hirdetett meg és folytat mind a mai napig.” Állhatatosan küzdött pártunk az internacionalizmus szellemének erősödéséért, s egyben a burzsoa nacionalizmus ellen. Az internacionalizmus próbakövének tekintettük és tekintjük ma is a világ első szocialista államához, a Szovjetunióhoz való viszonyt.

A folytonosság úgy érvényesül a párt politikájában, hogy következetesen érvényesítjük a fő irányvonalban a lenini követelményeket, és felhasználjuk a testvérpártok tapasztalatait, a kommunista világmozgalom fontos dokumentumait. Pártunk ismételtelen aláhúzza az SZKP XX. kongresszusa alapvezetéseinek ebből a szempontból is történelmi jelentőségét, az ösztönző hatást a marxizmus—leninizmus alkotó alkalmazására. Az elmúlt években a kommunista pártok között kialakult viták során opportunista és szektás nézetek egyaránt jelentkeztek. Egyik jellemző szélsőséges felfogás a szocialista építés általános érvényű elveinek és a nemzeti sajátosságoknak a szembeállítása. A magyarországi tapasztalatok megerősítik, hogy a szocializmus eredményes építéséhez szükség van: szilárd munkáshatalomra; a marxista—leninista párt vezetésére; a pártban a demokratikus centralizmus érvényesítésére; a termelési eszközök köztulajdonára; szocialista tervgazdálkodásra; a szocialista állam szervező szerepére; szocialista közoktatásra, kultúrára; szocialista közgondolkodásra; a többi szocialista országgal való internacionalista együttműködésre. Ezeknek az erősítése, fejlesztése a történelmi sajátosságok figyelembevételével egyszerre és együtt szolgálja a nemzeti és nemzetközi érdeket. Nem lehet a nemzeti érdeket a nemzetközi rovására érvényesíteni. Nem lehet úgy politizálni, hogy a párt mást mond, és mást gondol.

Pártunk következetesen harcol az elhajlások és minden ellenséges megnyilvánulás ellen, szilárdan ragaszkodva az internacionalista elvekhez. Ideológiánk és politikánk alapkérdéseiben a párt soha nem hagyott kétségeket, nem tűr kétértelműségeket. Ez a politikai irányvonal bevált, nem kell kongresszusonként változtatni.

folyásának gyengüléséért aggódtak. Ma ir látható, hogy ennek az ellenkezője tént, a pártszervezetek gazdaságilag is xt találják meg jobban azt a tevékeny- gi kört, amelyben jól szolgálhatják a lődés követelményeit.

A kritikai elemzés, az új keresése min- y hoz magával aggodalmakat, szorongá- kat is. Így volt az a gazdaságirányítási form kidolgozása és más intézkedések 3készítése idején is. Az egyes lépések el- gadása nem ment vita nélkül. Ma már lágos, hogy az aggodalmak túlzottnak inósültek, és szinte egyénenként is le- érhető eredmények igazolják a IX. kong- ssszus programját.

Gazdasági fejlődésünkről

Az elmúlt években hazánkban a gazda- gi munka hatékonyságának fejlesztése it a társadalmi fejlődés kulcskérdése, és a is ez a központi feladat. Gazdasági vi- onyaink általában kiegyensúlyozottak, a ígazdaság fejlődésének irányá megfelelő harmadik ötéves tervben kijelölt célok- ak. A nemzeti jövedelem emelkedése 166—88 között megközelítette az ötéves rv egészére kitűzött célokat. Az ipari és mezőgazdasági termelés fejlődése gyor- bb a tervezettnél. Az életszínvonal eme- sének eredményei megfelelnek a célnak, t a lakosság reáljövedelme a tervezett- él nagyobb mértékben nőtt. A lakásépí- si tervet teljesítettük.

A gazdaságirányítási rendszer bevezetése redményesen valósul meg, a várt kedve- s hatások kibontakozása megindult, s a eform összességében előmozdítja a ter- vteljesítést. A Központi Bizottság december -i határozata megállapítja, hogy a gazda- gi vezetők, a vállalatok és a szövetkeze- ek többségükben képesek voltak az önál- kság növekedésével együttjáró átállási eladatok megoldására. „Az új irányítási rendszer mind a vezetők, mind a kollekti- ák részéről egyre szélesebb körben s nö- ekvő mértékben vált ki olyan törekvése- et, amelyek a gazdálkodás jobb megszer- zésére, a korszerűség fokozására, a fej- esztések jövedelmezőségére irányulnak. A ermelőbizemekben is fokozottabb figyel- net fordítanak a minőség javítására, az irtékesítési lehetőségekre, a bel- és kül- öldi kereslethez való rugalmasabb alkál- nazkodásra.”

Mindez kihát a gazdasági munka haté- konyságának fejlesztésére. Természetesen nég nem kevés gond is akad e tekintet- ben. De a tendencia jó irányú kibontako- zása biztató. **Bebizonyosodott ugyanis, hogy minden szinten képesek vagyunk megtanulni az átállás új követelményeit, s az önálló alkotóképesség fejlődése segíti a gondok megoldását.**

Az 1969. évi terv és a negyedik 5 éves terv előkészületi munkái novemberben be- fejeződtek. Ezt úgy értékelhetjük, hogy mindkét vonatkozásban nagyban elősegíti a kapkodástól mentes, körültekintő felkés- zülést.

1969-ben továbbra is fő feladat a gazda- ságnövekedés megfelelő ütemének biztosi- tásával az életszínvonal emelése és ugyan- akkor a népgazdaság egyensúlyának javí- tása. E célból fontos a nemzeti jövedelem termelési és elosztási arányának jobb ész- szehangolása, a beruházási összegek ész- szerű keretek között tartása, a készletek növekedési tendenciájának mérséklése. Változtatlanul előtérben áll a termelékeny- ség növelése, a gazdaságosság javítása, a külkereskedelmi forgalom egyensúlyának erősítése. A nemzeti jövedelem 5—6 szá- zalékos növekedése mellett a reálbérek 3 százalékkal emelkednek. Tovább kell ja-

A KMP megalakulása 50. évfordulójának tisz- teletére a budapesti parancsnokság párt- és szakmai vezetéseinek kezdeményezésére sze- relési versenyt rendez- tek 51 fővárosi raj részvételével. Gépjár- műfecskeendőről tűz- csaptpátlással, kere- kesorsóval sugart szre- leitek. A két I/1-esnek 20 cm-es nyíláson fel kellett töltenie egy 100 és egy 40 l-es tartályt. 29 raj 3 percen belül eredményt ért el. A győzelmet 2:04.4 p-cel a XI. B/1-es (képtün- kőn) szerezte meg a CSVF B és a IV—XV. B/1 előtt



vítani a lakosság áruellátását és a szol- gáltatásokat.

Joggal állapíthatjuk meg tehát, hogy a gazdaságirányítási reform bevezetésével egyidejűleg a dolgozók tudatában jelentős változások következtek be. Jobban kibon- takozik a kezdeményezés, a szellemi erő- feszítés, a nagyobb igényesség, mélyebben látják a társadalmi és egyéni érdek össze- függéseit. Ez nagy lendítő erő, és újabb eredmények biztos forrása.

Előre nézni!

Pártunk Központi Bizottságának eltökélt szándéka, hogy cikkeik nélkül haladjunk tovább a szocializmus erősödésének útján. Saját munkánkat kritikusan nézzük. Az eredmények mellett a hibák feltárása, az új szükségletek elemzése fontos követel- mény. Mert igaz, hogy a múlttal összeha- sonlítva az eredmények nagyok, de nem kielégítőek, ha a lehetőségekhez, a töme- gek igényeihez és végső célunkhoz mérjük őket. Még sok bosszúságot okoznak a bü- rokratikus kinövések is, rugalmasabb ügyintézés szükséges tehát az élet minden területén. Jobban érvényesíteni kell a szocialista erkölcsi követelményeket, hogy visszaszoruljon az önzés, a haszonlesés. Emelni kell a vezetés tudományos színvo- nalát.

Fejlődésünknek nagyon lényeges emelő- je, hogy ezeket az igényeket a párt maga

veti fel. Pártunk vezetése jól tudja, hogy az öntömjénezésből, a régi vezetés hibái- nak ostorozásából nem lehet megélni. Ehe- lyett még több realitás, kritikusság, a munka javítására való serkentés kell. 12 éves politikánk erkölcsi tőkéje ez. De pár- tunk arra is vigyáz, hogy a saját mun- kánk kritikus vizsgálata ne legyen lehető- ség a rendszer ellenséges „kritikája” szá- mára. Fogyatékoságainkat sem engedjük kihasználni rágalomhadjáratra, csüggedés keltésére. Az ellenséges erők a szocialista országok közötti nézeteltéréseket is igye- keznek kihasználni a szocializmusba ve- tett bizalom megingatására. De ennek fel- ismerése nem járhat azzal, hogy a tény- legesen aggodalmat keltő jelenségeket el- kódósítsuk, veszélyességüket kicsinyítsük. Ha a szocializmushoz hű erők jogosan ag- gódnak bizonyos káros jelenségek láttán, akkor nem kell „mindenáron” eloszlanni ezt. De nem szabad hagyni, hogy az aggo- dalom csüggedésbe csapjon át.

Mindez azt követeli, hogy előre nézzünk, már keletkezésében felismerjük az újat, és reálisan bízzunk győzelmében. Rendsze- rünk önmegújító erénye fejlődésünk igazi hajtóereje. Csakis a lenini alapelvek kö- vetkezetes érvényesítésével tehetjük mun- kánkat olyanná, hogy a szocialista visz- nyok mind tökéletesebbé, a dolgozók szük- ségleteit jobban kielégítővé váljanak.

BALLÓ ISTVÁN

A kérést ezúton teljesítjük

BM Tűzrendészet Országos Parancsnoksága

Budapest V.

Néphadsereg u. 9.

Közöljük, hogy a vállalat FK—128 számú úszókotrója a Dunán, Rácalmás térségében, az 1587-es fkm-nél 1968. november 10-én 16 15-kor léket kapott, és a vízbetörés a kotró elszüllyedéssel fenyegette.

Riasztásra a dunaiúvárosi tűzoltóparancsnokság vonult ki a kotróhajó men- tésére, és 1968. XI. 11-én 3.00 h-ig egyedül végezte a mentést, majd a vállalati mentőosztag megérkezése után a kotróhajó biztonságba helyezéséig együtt dolgozott a vállalati mentőosztaggal.

A kotróhajó mentése érdekében végzett igen jó munkájukért köszönetün- ket fejezzük ki a munkálatokat személyesen irányító Szabó Alajos tű. őrnagy, járásai tű. pk. elvtársnak, Gradvólt István tű. százados elvtársnak, Bartha János tű. százados elvtársnak és a mentőosztaghoz tartozó 10 tűzoltó elvtársnak.

Kérjük, hogy a dunaiúvárosi tűzoltóparancsnokságnak szakszerű és gyors munkájukért elismerésünket és köszönetünket továbbítani szíveskedjenek.

HONFI LÁSZLO

TÓTH LAJOS

igazgató

főmérnök

OVF Folyamszabályozó és Kavicskotró Vállalat



„A vesztesek is sokat nyerhetnek...”

Beszélgetés egy érdekes versenyről
Kosteletzky Sándor ttt. alezredessel, a BM Tűzrendészet
Baranya megyei parancsnokával

Ugy hallottuk, a hagyományokhoz híven, jelenleg is versenyben állnak a megyei egységek. Mi a mostani vetélkedés célja, és formájában különbözik-e a korábbiaktól?

— A cél nem változott. A vetélkedés most is a feladatok jobb végrehajtását hivatott elősegíteni. A forma azonban sok szempontból eltér a korábbiaktól. Mindenekelőtt abban, hogy ezúttal a teljes kiképzési évben folyik a verseny, s így most egyrészt hosszabb időszak munkáját értékelhetjük, másrészt pedig a résztvevőknek is több idejük és lehetőségük van arra, hogy érdemlegeset produkáljanak.

— Milyen kategóriákban hirdették meg a versenyt?

— Az elsőben az idejű továbbképzési évben legjobb eredményt elérő tűzoltó lesz a győztes. Ezért a címért s a velejáró erkölcsi és anyagi elismerésért a vonulós elvtársak versengenek egymással, kivéve természetesen az őrségparancsnokokat.

A sorrend eldöntésekor figyelembe vesszük a továbbképzési anyagok elsajátítását, beleértve a rádióforgalmi utasítást is. Az elvtársak ezenkívül számot adnak matematikai és földrajzi ismereteikből, és az állami egységek beosztottai között egyéni versenyen elért eredményüket is értékeljük majd. S mert így igazságos, magatartásukat is sokoldalúan mérlegeljük.

Mármost, hogy kik lesznek parancsnokságuk első három helyezettjei, ezt úgy döntjük el, hogy 1—5 pontot adunk az 5—5 egyforma kérdésre írt dolgozatokra és a résztvevők magatartásának értékelésére.

Az egységük rohampálya-versenyének győztesei, második és harmadik helyezettjei további 5, 4, illetve 3 pontot szerezhetnek.

Az illetők oklevelet kapnak, részt vesznek a megyei parancsnokságon tartandó értékelésen, és itt dől el, hogy kik a legjobbak. Az első három jutalomban részesül, ennek mértéke persze az elért eredményektől függ.

— És a többiek?

— A második kategóriában a gépkocsivezetők mérik össze felkészültségüket. Az értékelés módja lényegében azonos az előbbivel, de a résztvevőknek, a vonulósoknak meghatározott témákon kívül, a KRESZ teljes ismeretéből és az alapfokú gépkocsivezetői tanfolyam műszaki tananyagából is be kell számolniuk. Ebben a kategóriában mindegyik parancsnokság első helyezettjei kaphatnak oklevelet, és közülük kerül ki a megye legjobbjá, aki szintén az elért eredménytől függő mértékű jutalomban részesül majd.

A versengés során a közös teljesítményeket is érdemük szerint ismerjük el, méghozzá némileg másféleképpen, mint az egyéni eredményeket. A továbbképzési évben legjobb

egység ugyanis nem feltétlenül az lesz, ahol kategóriánként a legmagasabb az egy főre jutó pontszám, bár ez is sokat nyom a latban. Ezenkívül azonban összesen további 1—30 pont szerezhető az általános körlet- és anyagszemlén, továbbá a legötletesebb szemléltető eszköz vagy eszközök készítésével, valamint a rajversenyen elért legjobb gyakorlatokért.

A győztes elnyeri a megye legjobb egysége címet, s egyúttal emlékszázlót és díszoklevelet is kap. Emellett a közös sikerért legtöbbet fáradozó elvtársak jutalomban részesülnek.

— Beleértve a tisztakat is?

— Természetesen, de az alegységek tűzrendészeti előadói és őrségparancsnokai másféleképpen is bekapcsolódhatnak a versenybe, és ezért pontszámaikkal növelhetik vagy csökkenthetik parancsnokságuk győzelmi esélyeit. Hasonlóan az első két kategóriához, náluk is részben a továbbképzés teljes anyagának ismeretét értékeljük, ezenkívül pontokat szerezhetnek egy megelőző tűzrendészeti témájú és terjesztésre is alkalmas sajtócikk megírásával, továbbá a mentő tűzrendészeti feladatok jobb végrehajtását elősegítő tanulmányal, illetve ezzel kapcsolatos újítási vagy ésszerűsítési javaslat kidolgozásával. A témakör szabadon választható meg. Végül, az értékelő bizottság jelenlétében egy taktikai feladatot is meg kell oldaniuk a pályázóknak.

A legtöbb pontot elért tiszt elvtárs lesz a megyei első helyezett, és teljesítményétől függő mértékű jutalmat kap. Emellett a valóban színvonalas megelőző és mentő tűzrendészeti pályamunkák külön is jutalmazhatók.

A tiszték egy főre jutó pontszáma is beletartozik az alegységek teljesítményének végső értékelésébe.

— Milyen eredményeket vár a mostani versenytől?

— Mindannyian tisztában vagyunk azzal, hogy nem elsősorban az ilyen versenyek hivatottak munkánk színvonalának javítására, és sok más mutatója is van személyek és kollektívák értékelésének, mint amit most figyelembe vettünk.

Az eddigi tapasztalatok alapján azonban kétségtelen, hogy a megye valamennyi egységét átfogó egészséges versengés nagyban elősegítheti kötelességeink jobb teljesítését.

A feltételek kidolgozásakor arra törekedtünk, hogy sokoldalúan tegyük próbára állományunk felkészültségét, s az egyéni, valamint a kollektív teljesítményeket kellő erkölcsi és anyagi ösztönzőkkel is serkentsük.

Hogy azután jól terveztünk-e, azt majd a végeredmény bizonyítja. Mindenesetre, ha elvtársaink győzni akarása megfelelő kezdeményezőkésszeggel párosul, akkor a versenyen a vesztesek is sokat nyerhetnek. (g)

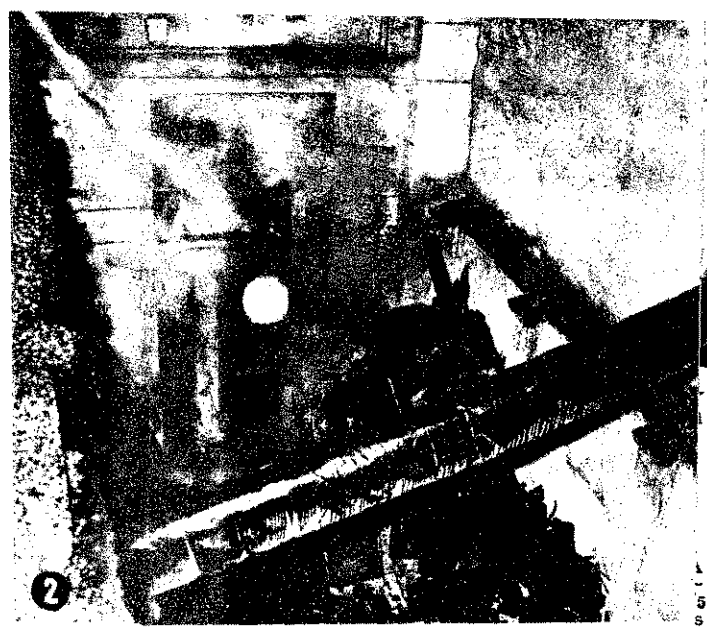

Ami csak az oltás után derült ki...

EGY KRITIKUS PINCETŰZ TANULSÁGAI

November 10-én 5.18-kor pincetűzhöz asztottak bennünket a VII. kerület Makovszkij u. 13 sz. 3 emeletes lakóházhoz.

A vasárnap hajnali tűz, a belváros közepén, a nagy füst miatt hamar feltűnt, és azt többen is jelezték egyidőben.

Az álmukból ébredő lakók rémülten tapasztalták, hogy lakásukat füst árasztja el. A pánikot az okozta, hogy a füst a pincéből — amelynek lejárata egyenes elvezetése a lépcsőháznak — mint egy éményben szállt fel a lépcsőházban, és megtöltötte a lakóház folyosóit.

A néhány perc alatt helyszínre érkezett üzoltók oxigénes légzőkészülékkel és sugárral hatoltak le a pincébe, ahol hulladékfa, deszka válaszfal és ládák égtek. A

tűzet két sugárral 40 perc alatt eloltották, s mindössze 600 forint tűzkár keletkezett.

Már az utómunkálatok folytak, amikor átvizsgálás során azt tapasztaltuk, hogy lángra lobban az egyik pinceablak felett levő kétszárnyú faajtó. Mint megállapítottuk, a földszinti Furnér Hulladékfeldolgozó Ktsz gyümölcsládakészítő üzeméből nyíltott egy épülettel teljesen körülrzárt 20x3 méteres udvarra.

Néhány perc elegendő lett volna ahhoz, hogy lángba boruljon az egész üzem, melyben nagy mennyiségben volt felhalmozva a kész és félkész láda s az ezek készítéséhez szükséges anyag és felszerelés.

A belváros közepén, 3—4 emeletes lakóházak tömegében, beláthatatlan követ-

kezményekkel járhatott volna az üzemre észrevétlenül áttérjedő és ott kifejlődő tűz. Az utómunkálatok során sem szünetelő, folyamatos és nemcsak a pincére, hanem a környezetre is kiterjedő, gondos és körültekintő felderítésnek tulajonítható, hogy a katasztrófa nem következett be.

Az I. fokú tűzrendészeti hatóság a tűzvizsgálat alkalmával megállapította, hogy a termelés fokozottabb üteme, a helyiségekben feldolgozott és tárolt anyagok nagy mennyisége és tűzveszélyessége szükségessé teszik az üzem nyilvántartásba vételét, valamint a tűzveszélyes helyzet sür-gős rendezését.

György Antal
tű. alez.

1 Lehatolás a kárhelyre

2 Kétszárnyú ajtó volt a pinceablak felett

3 Így főzték a kávét

4 A kályha körül pedig ezt találtuk

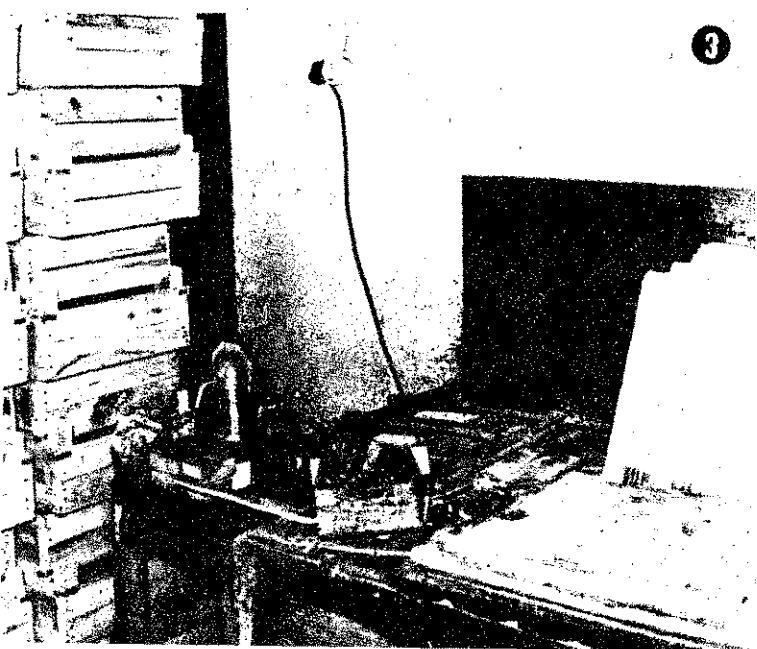

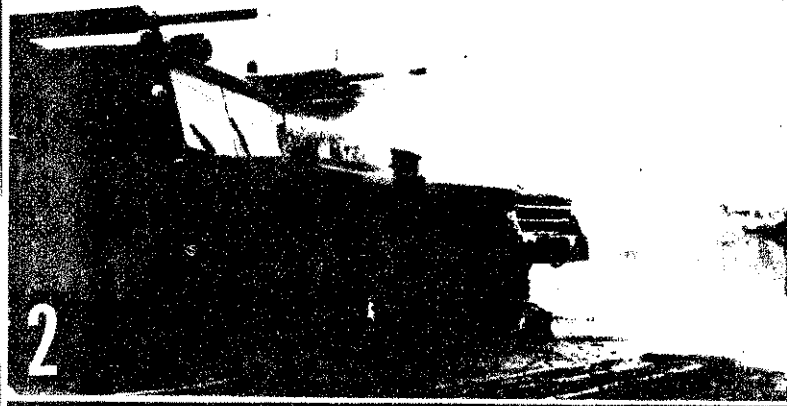

Nyolnapos önfeláldozó munkát követelt a kárelhárításban résztvevő tűzoltóegységektől, honvédségi alakulatoktól és olajipari dolgozóktól az algyői 168-as olajkút hatalmas lángjainak megfékezése.

A munkálatok első szakaszában a kárhelyen levő értékes berendezéseket s felizzott fémszerkezeteket kellett eltávolítani. Az ehhez szükséges vízmennyiség biztosítását és-útépítést követően a kárhelyi kiséradiókkal irányított egységek szinte emberfeletti erőfeszítések árán 5—6 méterre közelítették meg a lángzónát.

A vas alkatrészek kivontatása után először porrohammal kísérelték meg az oltást. Ez azonban a szélirány többszöri megváltozása és más okok miatt nem járt sikerrel.

Az OKGT kérésére szovjet tűzoltótisztek és olajipari szakemberek érkeztek Algyőre, hogy segítséget nyújtsanak a további mentési munkálatokhoz. Intézkedésükre a kezelőszemélyzettel együtt turboreaktív motor meghajtású, nagy teljesítményű oltógépet irányítottak a Szovjetunióból a kárhelyre.

A terepjáró alváza szerelt berendezés voltaképpen egy tűzoltói célokra átalakított repülőgépmotor. A gázturbina által szolgáltatott inert kipufogógáz sugarába mintegy 6000 lp vizet porlasztanak. A víz csaknem 600 C fokra hűti le a kipufogógázt, s nagy energiájú gőzsugárrá alakul át.

December 26-án délelőtt nagyszámú hűtősugár fedezete alatt az említett berendezéssel kísérelték meg az oltást, de a gázláng többször is visszagyulladt. Délután két órakor megismévelték a támadást. 10 perces előhűtés után avatkozott be a szovjet oltógép és mintegy 5 perces együttes roham után eloltotta a lángokat. Ezt követően még csaknem egy órán át víz- és gőzsugarakkal fecskendezték a már nem égő gázt és olajat, majd 2 vizágyú vette át a hűtést.

E sorok írásakor a veszély még korántsem hárult el az algyői olajmezőről. Egész sor intézkedés szigorú végrehajtása szükséges, hogy a kútfej lezárásáig a kiömlő gáz és olaj ne gyulladjon meg.

A káreset részletes ismertetésére visszatérünk. F. G.

A képeken: 1. Készül a védőgát. 2. A rendkívül erős sugárzó hő miatt folyamatosan hűteni kellett a szerkezet. 3. Az összeomlott fűrótorony és kezelőkút. 4. Itten vízfüggöny védte az egységeket. 5. Készül az út. 6. Hűtés — mentés. 7. Az oltás utolsó pillanata. 8. Hűtés, oltás után

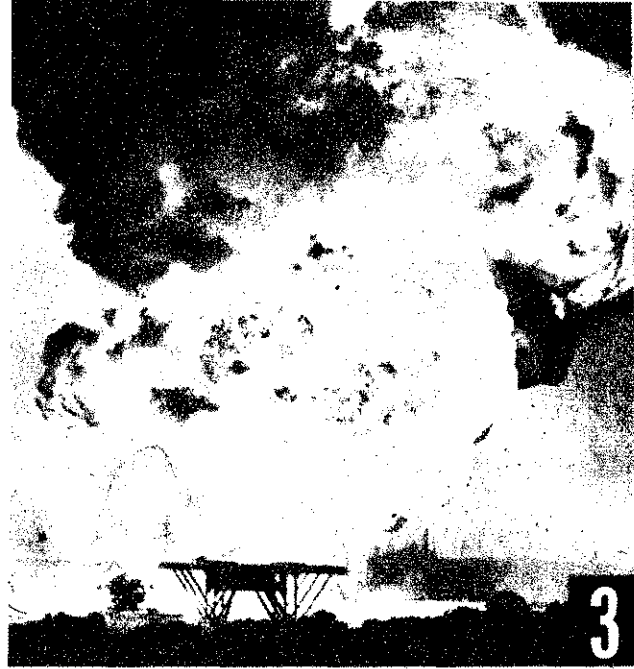

3



4



5



6

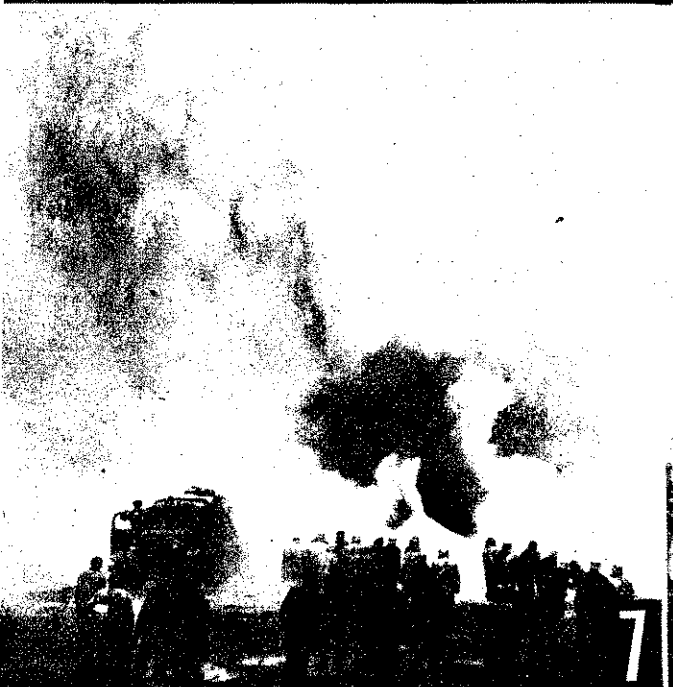

7



8

AHOL legtöbbször szólt A RIASZTÓCSENGŐ

Nem végleges adatok szerint is biztos: az V—VI—VII. kerületi parancsnokság volt 1968 leg-többet vonuló egysége. Január 1 és november 30 között ugyanis nyolcszáznegyvennyolc-szor szólalt meg a riasztócsengő a Geriőczy utcai laktanyában, és mintegy nyolcszázszor érdemi módon is be kellett avatkozni a két szolgálati csoportnak. Érdekes, hogy az esetek-nek csak ötven százalékában vonultak saját területükbe, a többi alkalommal Budapest legkülönbözőbb részein avatkoztak be, sőt huszonkét-szer Pest megyében, egy-egy ízben pedig Fejériben és Bácsban nyújtottak segítséget. A beavatkozások így osztlak meg: kb. 700 tűz-oltás, továbbá hatvannál, illetve negyvennél valamivel több műszaki mentés és vízszivattyás.

A mentesítések tanúsága szerint ilyen alkalmakkor kéreken 730 óra volt a „munkaidőjük”. Hogy milyen értékeket mentettek meg ezalatt, azt perze szinte lehetetlen pontosan fölbe-számolni, mindenesetre a legóvatosabb becslés szerint is legalább ötvenezer forint megmenetett érték juthatott egy-egy vonulásra, de akkor sem mondanánk nagyot, ha a kétszeresét ven-nénk ennek az összegnek, mivelhogy a kárhelyek nemritkán több millió raktárak voltak. Hogy a közelmúlt eseményeiből melyekre emlékeznek leginkább? Eppen erről beszélgettünk a két őrségparancsnokkal és néhány beosztottjukkal.

Kétszer egy helyre



Már a fecskendőből félelmetes látvány fogadta őket. Egy Dohány utcai bőrdísz-műműhelyből csaptak ki a lángok. Tud-ták, női fodrászat van a közvetlen szom-szédságában, de abban a percben nem gondolhattak a hölgyek várható riadalmá-ra, mert a lángnyelvek már az első eme-let magasságában kígyóztak. A járdán üvegcserépek. Egy bentrekedt nő a pusztá kezével ütötte ki a vastag kirakatüveget, hogy kimenekülhessen.

Három porlasztott sugárral dolgoztak, a segítségükre sietett egységekkel habtaká-róval borították be az égő s a veszélyezte-tett anyagot.

Tolnai László főtörzsrőrmester, az őrség-parancsnok tiltott dohányzásra gyanako-dott, és gyanúja akkor sem oszlott el tel-jesen, amikor az egyik sérült — egy fia-talember — nem fogadta el a kínált ciga-rettát.

Egy hónap sem telt el, s még a sokat tapasztalt Tolnai elvtársnak is megreme-gett a keze, amikor megtudta: ismét tűz keletkezett a műhelyben. Ezúttal azonban nyugodtan szépítkezhetek a szomszédos fodrászat vendégei: a bőrdíszmü ktsz dol-gozói kézioltókkal beavatkoztak, a múltkori zsúfoltsággal szemben csak a napi szükség-letnek megfelelő anyagot tárolták, s így a kár emiatt is sokkal kisebb lett. A kelet-kezésre is fény derült: műanyag szalagok ragasztása s azok húzása közben elektro-

mos töltések csaptak ki. A „tettes” gépet már a tűzrendészek vétették megfelelő ke-zelésbe.

A lakó ámulatára



— „Tetőtűz van a Nyári Pál és a Veres Pálné utca sarkán levő ötemeletes épület-ben” — szólott a jelzés, de kikerkezéskor kiderült, hogy lenről nem látszik semmi,

tűzet jelző személy nem ismerte a pontos címet...

Puttonyfecskendővel



Ittasan az ágyban dohányzott egy Baj-csy-Zsilinszky úti fiatalember. Annyi esze még volt, hogy miután sikertelenül próbált oltani, kitámolyogjon a szobából. Az oltás nem okozott gondot az egységnek. A puttonyfecskendő sugara gyorsan levverte a lángokat, s így nemcsak a lakásberende-zés, hanem az ágynemű egy része is meg-maradt. S ami ilyenkor sem mellékes: nem úszott vízben az egész lakás, miután az oltást befejezték. Am könnyen másként is alakulhatott volna, mivel bármennyire hihetetlenül is hangzik, az V—VI—VII-nek ez az egyetlen puttonyfecskendője. Hogy miért? Ok is joggal kérdezik ezt, mert ez a felszerelés adott esetben éppúgy nélkülözhetetlen, mint egy porral oltó,

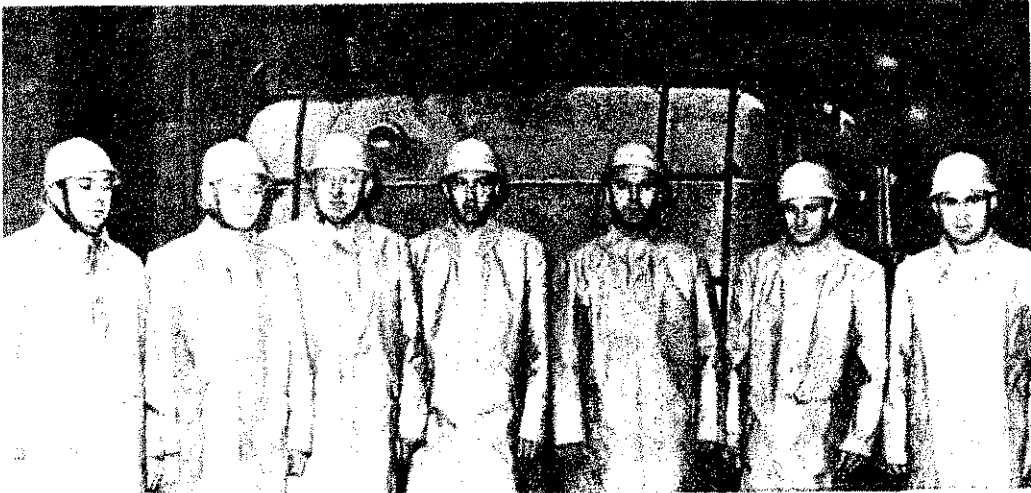

Néhányan a B csoportból. Bal szélén Tolnai László ftorm.

vizont az említett helyen két ötemeletes ház is van. Töprengésre nem lévén idő, felrohantak az egyik ház tetejére. Innen pillantották meg, hogy a másikon egy te-tőtérész ég, de olyan lassan, mint a faszén-parázs. A közelebbi felderítéskor kiderült: kéménybe épített gerenda közvetítette a tüzet a tetőszék tartóhoz, és az veszedel-mesen közeledett az egyik lakás mennye-zetéhez. Nagyon meglepődött az érintett lakó, amikor a tűzoltók udvariasan be-csengettek hozzá, és engedélyt kértek, hogy körülnézzenek. S bár nem valami lelkesedéssel vette tudomásul, hogy lakásá-ban négyoszlopos alátámasztás szükséges, gyorsan megnyugodott, amikor megtudta: milyen veszélyben forgott az otthona. Per-sze, a tűzoltók is sokkalta könnyebb szív-vel vonultak volna be a laktanyába, ha tudják: ez volt az utolsó eset, amikor a

s még csak valuta sem kellene a rosszak javítására, s újak gyártására.

10 kocsi parkolt a közelben



Színhely a Vármegye utca. Rövidzárlat-tól kigyulladt egy teherkocsi. Az egység tartályról szerelt két sugárral avatkozott be, s jó, hogy elég volt a víz, mert a kö-zeli tűzcsapok felett gépkocsik parkoltak.

A java azonban csak a lángok leverése után következett. A kárt szenvedett teher-autóból vastag sugárban ömlött a benzin, és pedig éppen oda, ahol 10 másik gépjár-mű állomásozott. Hogy alájuk folyjon, ezt ugyanúgy meg kellett akadályozni, mint azt, hogy a csatornába ömöljön a benzin. Igen ám, de ez nem is volt olyan egyszerű, mint képzelnénk, mivel a fecskendőkön sem homok, sem fűrészpor nincsen, de olyan alkalmazhatóság sem, amivel le lehet-zárni a csatornaszemet. Pedig cseppet sem kellems, ha a Vármegye utcából

Műszaki mentésen a Felszabadulás tér sarkán



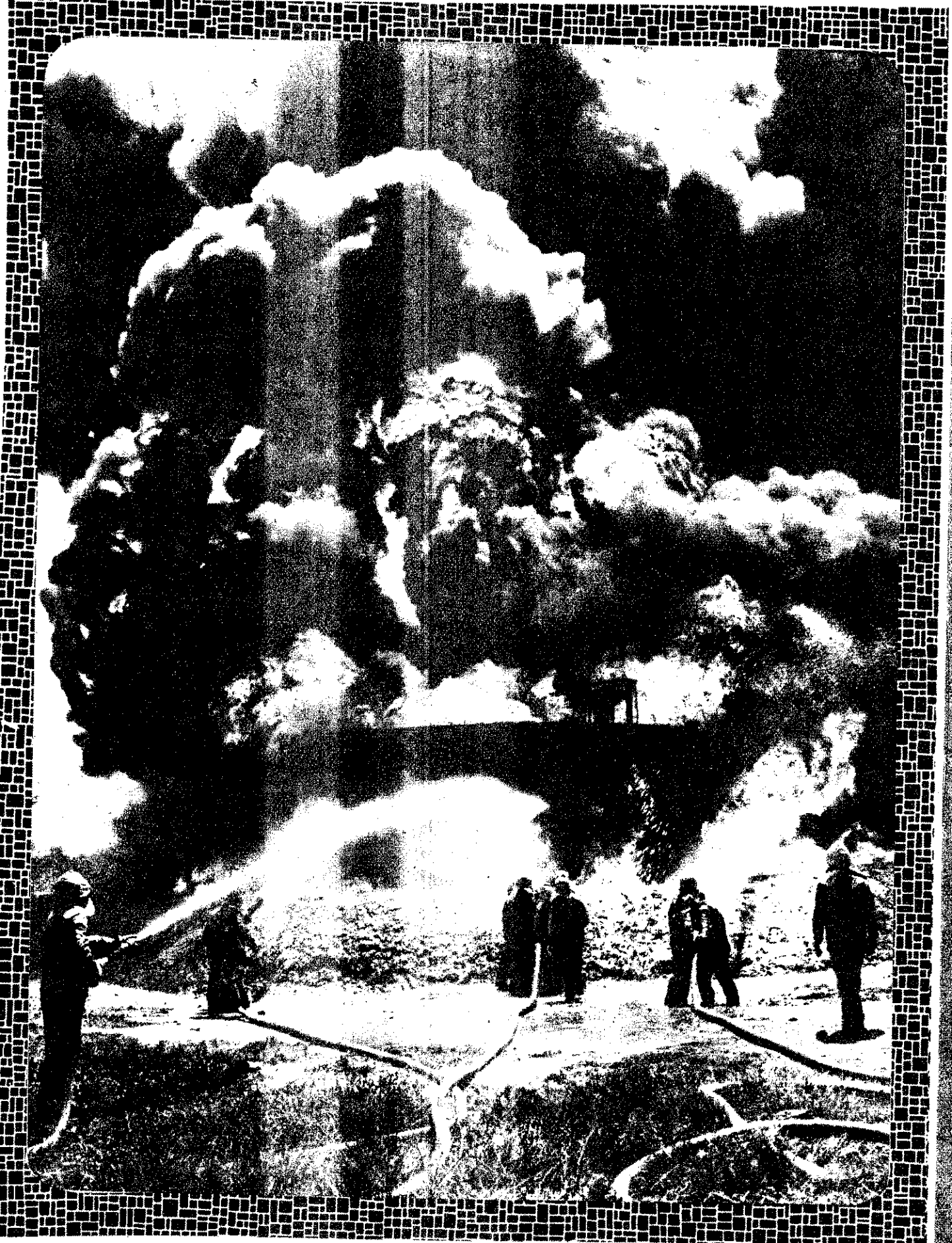

MAGYAR TŰZOLTÓ



1969

FEBRUÁR

1 Sz	Izabella
2 V	Karolina
3 H	Bálint
4 K	Ráchel
5 Sz	Ágota
6 Cs	Dorottya
7 P	Tudor
8 Sz	Aranka
9 V	Alma
10 H	Elvira
11 K	Bertold
12 Sz	Lidia
13 Cs	Ella
14 P	Bálint
15 Sz	Kolos
16 V	Julianna
17 H	Donát
18 K	Konrád
19 Sz	Zsuzsánna
20 Cs	Álmos
21 P	Eleonóra
22 Sz	Gerzson
23 V	Alfréd
24 H	Mátyás
25 K	Géza
26 Sz	Sándor
27 Cs	Ákos
28 P	Elemér

MÁRCIUS

1 Sz	Albin
2 V	Lujza
3 H	Kornélia
4 K	Kázmér
5 Sz	Adorján
6 Cs	Gottlók
7 P	Tamas
8 Sz	Zoltán
9 V	Franciska
10 H	Orsika
11 K	Atadár
12 Sz	Gergely
13 Cs	Krisztina
14 P	Mária
15 Sz	Nemzeti ünn.
16 V	Hennette
17 H	Gertraud
18 K	Sándor, Ede
19 Sz	József
20 Cs	Hubert
21 P	Benedek
22 Sz	Októvígio
23 V	Orsi
24 H	Gábor
25 K	Mária
26 Sz	Mano
27 Cs	Hajnalka
28 P	Gedeon
29 Sz	Cliff
30 V	Izidor
31 H	Árpád

ÁPRILIS

1 K	Hugó
2 Cs	Áron
3 Cs	Nichard
4 P	Felcs. ünn.
5 Sz	Vincc
6 V	Hüsvétvas.
7 H	Hüsvéthétfő
8 K	Dénes
9 Sz	Ebernd
10 Cs	Zsolt
11 P	Leó
12 Sz	Gyula
13 V	Ida
14 H	Tibor
15 K	Anasztáza
16 Sz	Lambert
17 Cs	Rezső
18 P	Ilma
19 Sz	Emma
20 V	Tivadár
21 H	Konrád
22 K	Csilla
23 Sz	Béla
24 Cs	György
25 P	Márk
26 Sz	Ervin
27 V	Arisztid
28 H	Vajeria
29 K	Féler
30 Sz	Katalin

MÁJUS

1 Cs	Munka ünn.
2 P	Zsigmond
3 Sz	Irina
4 V	Flórián
5 H	Irene
6 K	János, Frida
7 Sz	Gizella
8 Cs	Mihály
9 P	György
10 Sz	Armin
11 V	Ferenc
12 H	Pongrácz
13 K	Szervác
14 Sz	Boonfiác
15 Cs	Zsófia
16 P	Mátosz
17 Sz	Pastkál
18 V	Erik
19 H	Peitrik
20 K	Bernát
21 Sz	Konstantin
22 Cs	Júlia
23 P	Dezso
24 Sz	Eszter
25 V	Pinkasdvás.
26 H	Püstp
27 K	Bella
28 Sz	Kmil
29 Cs	Magdalena
30 P	Johanna,
31 Sz	Petronella

JÚNIUS

1 V	Tünde
2 H	Carmon
3 K	Klodia
4 Cs	Bulcsú
5 Cs	Angela
6 P	Norbort
7 Sz	Róbert
8 V	Medárd
9 H	Félic
10 K	Mazrit
11 Sz	Barnabás
12 Cs	Vilg
13 P	Tobias
14 Sz	Zaránd
15 V	Vil
16 H	Jusztin
17 K	Laura
18 Sz	Arnold
19 Cs	Gyárta
20 P	Rafael
21 Sz	Alajos
22 V	Paulina
23 H	Zoltán
24 K	Iván
25 Sz	Vilmos
26 Cs	János, Pál
27 P	László
28 Sz	Levente
29 V	Péter, Pál
30 H	Pál

AUGUSZTUS

1 P	Péter
2 Sz	Léhel
3 V	Heródn
4 H	Domonkos
5 K	Oszvald
6 Sz	Berta
7 Cs	Ibolya
8 P	Mária
9 Sz	Emád
10 V	Léline
11 H	Tibor
12 K	Klára
13 Sz	Ipoly
14 Cs	Oszb
15 P	Mária
16 Sz	Abrahám
17 V	Jácint
18 H	Ilona
19 K	Huba
20 Sz	Alkóim, ünn.
21 Cs	Bámmel
22 P	Manyhért
23 Sz	Farkas
24 V	Bertalan
25 H	Lajos
26 K	Izso
27 Sz	József
28 Cs	Agoston
29 P	Erzsébet
30 Sz	Róza
31 V	Erika

SZEPTEMBER

1 H	Egyed
2 Cs	István
3 Sz	Hilda
4 Cs	Rozália
5 P	Viktor
6 Sz	Ida
7 V	Regina
8 H	Mária
9 K	Adám
10 Sz	Erik
11 Cs	Tendora
12 P	Gutdó
13 Sz	Ludovika
14 V	Szeréna
15 H	Enikő
16 K	Esz
17 Sz	Ludmilla
18 Cs	Diana
19 P	Vilmos
20 Sz	Erzseika
21 V	Máty
22 H	Móric
23 K	Tekla
24 Sz	Gélférj
25 Cs	Tiboldm
26 P	Juustina
27 Sz	Adalbert
28 V	Vencel
29 H	Mihály
30 K	Jeromos

OKTÓBER

1 Sz	Málvín
2 Cs	Petra
3 P	Helga
4 Sz	Ferenc
5 V	Auréli
6 H	Brunó
7 K	Amália
8 Sz	Etel
9 Cs	Dénes
10 P	Gedeon
11 Sz	Brigitta
12 V	Miksa
13 H	Nátmán
14 K	Helén, Livia
15 Sz	Teréz
16 Cs	Gái
17 P	Hedvig
18 Sz	Lukács
19 V	Luciusz
20 H	Irdn
21 K	Orsolya
22 Sz	Előd
23 Cs	Gyöngyi
24 P	Salamon
25 Sz	Blanka
26 V	Dömbör
27 H	Szabina
28 K	Bénon
29 Sz	Zenó
30 Cs	Alfont, Kolos
31 P	Farkas

NOVEMBER

1 Sz	Marianna
2 V	Achill
3 H	Gyözö
4 K	Károly
5 Sz	Imre
6 Cs	Loránd
7 P	Okt. szoc. forr.
8 Sz	Gottfried
9 V	Tivadár
10 H	Kéka
11 K	Márton
12 Sz	Thamér
13 Cs	Szilvia
14 P	Aliz
15 Sz	Lipót
16 V	Ódon
17 H	Horstencia
18 K	Jenő, Jolán
19 Sz	Erzsébet
20 Cs	Jónás
21 P	Oliver
22 Sz	Cecilia
23 V	Ketemen
24 H	Flóra
25 K	Katalin
26 Sz	Virág
27 Cs	Szidónia
28 P	Székány
29 Sz	Taksony
30 V	András

DECEMBER

1 H	Elas
2 K	Aurilia
3 Sz	Olivia, Ferenc
4 Cs	Borbála
5 P	Vilma
6 Sz	Miklós
7 V	Ambrus
8 H	Mária
9 K	Györgyi
10 Sz	Judit
11 Cs	Árpád
12 P	Ottília
13 Sz	Ince
14 V	Szilárdka
15 H	Váler
16 K	Eloisa
17 Sz	László
18 Cs	Augusta
19 P	Viola
20 Sz	Teofil
21 V	Tamás
22 H	Annik
23 K	Viktória
24 Sz	Adám, Éva
25 Cs	Karácsony
26 P	Karácsony
27 Sz	János
28 V	Kamilla
29 H	Ándrá
30 K	Zalán
31 Sz	Szilveszter

zázó benzín egy csikkától valahol a
inelli tér körül robban...

...haj elhárítása persze így sem igényelt
ősebb leleményességet. Az autó
anyagcsövét fogóval elfordították, a
ló kocsi felé folyó benzint sugarak-
isszafelé irányították, sőt homokot is
ztek gyorsan. S mindezt csak azért
ték, mert ez már a sokadik ilyen jel-
kérésű volt ebben az esztendőben.
y gondolják, másutt is érdemes lenne
ngeni rajta, hogy hasonló esetekben
an tehetnék könnyebbé a beavatko-

perc alatt több milliót

ikor a Bartók Béla útra, a jelzés sze-
üzletűzhöz, riasztották őket, az ör-
rancsnokot helyettesítő Zsombók Já-
törm. aligha gondolta, hogy egysége
ozik be majd elsőnek. (A XI. éppen
volt.)

Már a fecskendőből láttam a Szivár-
Áruházban keletkezett tüzet, és ki-
i a parancsot: tartályról való sugár-
ésre készüljenek fel. Felderítéskor
ilt, hogy a zsúfolásig megpakolt üz-
yiségben polcokon tárolt s jórészt
yagszálás áruk égnek, s a tűz már a
at falát nyaldosta.

kas Ferenc ftörm. volt az I-1-es:
Nem kíméltük magunkat, s bár még



ir működtek az egységek, amikor
g ilyen látványt örökítettek meg a
Dohány utcai műhelygészkor

méteynyire a tűztől szinte kibírhata-
olt a forróság, a lehető legjobban
ztünk megközelíteni a lángokat. Hat
latt értünk ki, a tulajdonképpeni be-
zás mindössze két percig tartott, de
a kimerítést, mintha sok órán át ne-
unkát végeztünk volna.

zúttal szerencsénk volt a vonulással
eszi hozzá Gálffy Ferenc ftörm., gép-
ezető. Máskor ugyanis a buszvezetők
lével nemigen veszik figyelembe
és hangjelzésünket. Jó lenne, ha szí-
i eljárának az ilyen vezetőkkel
an, és ennek a nyilvánosság előtt is
; adnának.

hogy visszatérjek erre a tüzesetre,
nra, aki rendszerint a háttérből fi-
i a beavatkozást, igen jó érzés volt,
szerény eszközökkel segíthettem, s
nyai vízkimaradás sem támadt, ami-
tartályról átkapcsoltam a szivaty-

Két emelet között

— Április végefele az Aulich utca 5-be
kellett kivonulnunk — emlékezik vissza
— Nyíró elvtárs. A lift elakadt a II. és III.
emelet között. Egy férfi volt a kabinban.
Felderítéskor észrevettük, hogy a kötél-
dobból kitekeredett a húzókötel, s a lift-
kabin a legkisebb mozgástól lezuhanhat.
Szóltunk az illetőnek, hogy rögtön kiszá-
badítjuk, csak ne mozogjon, aztán amilyen
gyorsan csak tudtuk, a liftház tetején ki-
biztosítottuk a kötelet, majd kivágtuk a
liftház egyik ablakkeretét, s az emeltett



A Kossuth Lajos utcai cipőbolt tüzesete
során is biztosan számíthattak
az V—VI—VII-re

férfit dugólétrán át menekítettük ki. Talán
sohasem tudja meg, hogy mekkora veszély-
ben forgott.

Légzőkészülék nélkül

Tulajdonképpen jelentéktelen eset lett
volna... Am így nyugtalan éjszakát oko-
zott az egyik raj parancsnokának. A Lenin
körút és Szondy utca sarkánál levő önkí-
szolgáló étterem pincéjéből vastag füstgö-
molyagok áramlottak ki. Az első pillanat-
ban felrémlett a rajparancsnokban, hogy
légzőkészülék használatát rendelje el, de
amikor kiderült: csak annyi történt, hogy
az olajtűzelésű kazán fűtője elzárta a ké-
ménynyílást, mégsem adott ki ilyen uta-
sítást.

Egy kis megbeszélés az A csoport törzsgárdájának néhány tagjával.
Jobbról a második Nyíró Dezső ftörm., őrségparancsnok



Parkettatűz keletkezett a cse-
répkályhánál egy Szív utcai la-
kásban. Ilyenkor nagy szolgálá-
tot tehet a puttonyfecskendő

Lent a pincében még nem éreztek sem-
mit, nem sokkal később azonban, néhá-
nyuknak erősen megfájdult a feje. Tejjel,
szódával kúrálták magukat, s bár hama-
rosan jobban lettek, a rajparancsnok éj-
szaka félóránként „ellenőrizte”, hogy az
illetők egyenletesen lélegezzenek-e. Mondá-
nunk sem kell, mit fogadott meg akkor éj-
jel, és hogy soha nem örült annyira az ör-
ségváltásnak...

Mit várnak 1969-től?

Erre a kérdésre mindkét csoportbeliek
ezt felelték:

— Szeretünk vonulni, és az új évben is
biztosan sokszor riasztanak bennünket.
Persze, nem bánánk, ha erre azért ke-
rülne sor kevesebbszer, mert a káresetek
száma is csökkenne. Azután az új évet is
komolyabb sérülés nélkül szeretnénk meg-
űszni, és azt is kívánjuk, hogy a lehetőse-
gek arányában egyszerűbbé tehessek be-
avatkozásainkat.

A már említetteken kívül látszatra cse-
kely, valójában azonban nagyon is elevér-
be vágó néhány más bosszúság megszün-
tetését is remélik. Így például nagyon örül-
nek az új alufóliás köpenyeknek, de még
teljesebb lenne az örömük, ha a nyakvé-
dőket is gyorsan megkaphatnák. Nem volt
valami kellemes érzés például, amikor egy
Bartók Béla úti pincetűznél a megolvadt
vízvezetékcsőből forró ólomcseppek hul-
lottak a nyakuk irányába...

És úgy vélik, a közlekedésrendészeti
segítségével a gyors kivonulást gátló gon-
dokon is enyhíteni lehetne, mert 1968-ban
is értékes másodpercek veszttek kárba ad-
dig, amíg a Tanács körúton haladó jármű-
vek „kegyeskedtek” utat engedni 1968. és
más évek legtöbbet vonuló egységének.

(g)

AZ ELMÚLT ÉVEKBEN egyre gyakoribban láttak napvilágot — elsősorban a külföldi szaklapokban és főleg taktikai jellegű — tűzoltóversenyekről szóló cikkek. A mentő tűzrendészettel foglalkozó szakemberek ugyanis a gyakorlati tapasztalatok alapján arra a következtetésre jutottak, hogy a korábban elterjedten alkalmazott „imitációs” versenygyakorlatok elmaradást jelentenek a rohanó tempójú élethez viszonyítva.

Vélemények szerint olyanok voltak ezek a gyakorlatok, mint a díszlet nélküli színház, ahol minden a néző — átvitt értelemben a versenyzők — fantáziájára van bízva. Így azután azok a tűzoltók, akik csak ritkán, vagy egyáltalán nem vettek részt taktikai gyakorlatokon, adott tűz esetén sokat bizonytalankodtak, vagy egyáltalán nem tudtak eleget tenni hivatásuknak. Ha alaposabban körülnézünk, sajnos, a honi tűzoltói krónikában is jócskán találunk erre példát.

A hagyományos verseny elsősorban gyorsasági, és nem növeli a szükséges mértékben az állóképességet. Olyan kevés gyakorlati jártasságot, tapasztalatot nyújt, hogy jó néhány versenyző csapatot az egyszeri táncoshoz tesz hasonlóvá, aki mindig csak a kályhától tudott elindulni. Emellett — valljuk meg őszintén — kissé egyhangúvá is lett az évek folyamán, arról nem is beszélve, hogy — különösen az üzemi adottságokat tekintve, de sportpályán is — meglehetősen nagy balesetveszélyt jelent, felszerelés-rongálással jár. Abban pedig azt hiszem, nincs véleménykülönbség, hogy a sérült tűzoltó, vagy a használhatatlanná vált felszerelés mit jelent egy káresetnél.

Szerintem a hagyományos versenytípus a rendszeres gyakorlást sem követeli meg úgy, vagy legalábbis nem olyan mértékben, mint történetesen a taktikai. Jónagmam számtalanszor voltam szemtanúja olyan versenyeknek, ahol szinte csak elvéve láttam egy szabályos kapocspar-átadást (az osztókezelésről nem is beszélve), vagy vettem részt szemlélőként olyan versenyeken, ahol a felszerelés dobálásáról volt hangos a pálya. De olyan kétségre sem vagyok, ahol az önkéntes tűzoltóságok tili-

va van a vizes gyakorlat, nehogy elrontásuk a felszerelést. Önkéntelenül is felmerült bennem: vajh mi lenne, ha az iskolában azért nem adnának ceruzát a gyermek kezébe, mert hátha kitöri a hegyét?...

Mindezekből és hasonló megfontolásokból kiindulva döntött úgy a KPM vezető tűzrendészeti kollektívája, hogy fokozatosan bár, de áttér a taktikai tűzoltóversenyforma bevezetésére.

KÍSÉRLETKEPPEN először 1967-ben a Közlekedési Építő Tröszt vállalatának háziversenyén a taktikai felkészültségről kellett számot adnia a parancsnoki állományának. A siker figyelemre méltó volt. A parancsnokok kivétel nélkül úgy vélekedtek, hogy a vizsgának erre a formájára történő felkészülés a korábbiaknál jóval alaposabb, összetettebb munkára készítette őket, ami nemcsak látókörüket bővítette, hanem a megadott témák feldolgozása révén a jártasságot illetően is gyarapodtak. A sikereken felbuzdulva, még ugyancsak tavaly, a KPM Közüti Főosztály vállalatának háziversenyén vizes versenygyakorlatot rendeztünk. Itt ugyancsak taktikai vizsgáztatásnak vetettük alá a parancsnoki állomány tagjait, és az eredmény ezúttal sem maradt el.

A tavalyi tapasztalatok alapján, idén — ugyancsak a KPM Közüti Főosztály vállalatának háziversenyén — Kecskeméten került sor taktikai tűzoltóverseny továbbfejlesztett formában való lebonyolítására.

E verseny eredményét már nem a másodpercek, hanem a felkészülés alaposága döntötte el. Nem is mért időt a versenybizottság egyetlen tagja sem, csak a közönség egy része, de ők is hamar abba hagyták, amint rájöttek, hogy itt egészen másról van szó. A versenybizottság tagjai ugyanis stopper helyett a versenyen a szerelők mozdulatait, a felszerelés kezelését figyelték árgus szemekkel, s a vételt hibák arányában adtak külön-külön 10—0-ig pontokat. (Hasonlóan a műkorcsolya értékeléséhez!) Külön került pontozásra a taktikai kivétel, a szerelési megoldás, a tüzeset-bejelentés módja és az alakítás. E pontok száma, valamint az elmé-

leti vizsga jegyei képezték együttesen a eredményt. Az igen jól felkészült mező ellenére sem alakult ki holtverseny a csapat között.

Az új versenyforma, mondhatjuk, népszerű lett. Mi sem bizonyítja ezt jobban minthogy beosztottak is voltak, akik úgy nyilatkoztak: „Mi ide nemcsak versenyre, hanem tanulni is jöttünk”. Hát igen! Ezt a megállapítást persze nemcsak a versenyzőkre, hanem a versenyt szervezőkre is egyaránt érvényesnek kellett tekintenünk.

MEGGYŐZŐDÉSEM, hogy a verseny típus széles távlatokat nyit meg a tűzoltás társadalmasításának megoldásában. Taktikai ismeretek mindenekelőtt biztosságot nyújtanak a tűzoltónak, arról nem is beszélve, hogy mekkora a különbség gyakorlatilag is jól képzett, elméletileg is tájékozott, tapasztalatokkal bíró és mindezekkel nem rendelkező, hanem csak a gyorsasági versenyekre felkészített tűzoltók munkája között. A taktikai verseny ugyanis alapos felkészültséget tételez fel, gondos végrehajtást követel meg, és pédig magával hozza a felszerelés kímélését. A verseny üzemszerű körülmények között történő lebonyolításának hatására a tűzoltók otthonosan mozognak, helyismeret tesznek szert a felkészülés során, s nem utolsósorban még inkább megértik a tűzoltó munkát, vagy a község dolgozóit, lakóit előtt.

A versenygyakorlat ugyanakkor minőségi vizsgálata embernek és felszerelésnek egyaránt. Bizony sokan ráfizettek arra, hogy a kapkodásban kiverődött a kapcsoló lécelemekből a tömítés, vagy éppen félrekapcsolás történt. De okozott pontvesztést a víz leállítás előtt földre helyeztetés és elhagyott sugárcső, vagy kapkodva felcsavart állványcső mellett feltörő víz is. E hibák világosan és félreérthetetlenül csak ilyen körülmények között jelentkeztek, a hagyományos versenyeken jórészt rejtve maradt volna az ilyesmi.

A KECSKEMÉTI VERSENY — igazodva a részvevő csapatok üzemi körülményeihez — föld alatti tűzcsoport 3 db nyomótömlő alkalmazásával történő sugárszerelésből, szénsszával oltó tűzoltókészülékkel történő olajtűzoltásból, hordómentésből és -hűtésből, valamint tűzjelzésből állt. A versenyen a 17 részvevő csapat között igen sportszerű, nemes vetélkedés folyt.

Az értékelést követően az első hat helyezést elért csapat, valamint az elmúlt év folyamán kiváló munkát végzett három tűzrendészeti előadó és három parancsnok részesült tárgyi, illetőleg pénzzutalomban.

Az 1969. évi tűzoltóversenyek előkészítését, szervezését a KPM szerveivel a tapasztalatok alapján kezdtük meg, s bízunk abban, hogy annak széles körű kiterjesztése előbbre viszi a tűzrendészet s az alkalmazott tűzoltás ügyét.

Ifj. Huszár Imre,

a Közlekedés- és Postaügyi Minisztérium tűzrendészeti főelőadója



**K
E
V
E
S
E
N**

1863-ban Alexander Dumas, a híres francia író is hozzájárult a budapesti önkéntes tűzoltóság megalakulásához, mégpedig azzal, hogy a szerek beszerzésére indított gyűjtéskor 10 frankot adományozott. Az akkoriiban Budapesten tartózkodó író Széchenyi Odón gróf kereste fel ez ügyben. Nem sokkal később egy pompás diszkardot küldött ajándékkul Dumas-nak.

1873-ban hidvámot kellett fizetniük a pesti tűzoltóknak, ha szerikkel a Lánchídon át vonultak ottani Budára. Végül is a pénzügyminiszter engedélyezte a hidvámmentességet. Ez abban az időben nagyon nagy vívmány volt!

1873. június 22-i számában a „Pesti Napló” Árgusa szövege a tűzoltók helytelen elnevezését. Budán ugyanis „tűzö”-nek, Pesten „tűzvéd”-nek nevezték őket. Ezt írta:

„Ki a honvéd? Aki a hont véd. Ki a tűzvéd? Aki a tüzet véd. Ki a boltőr? Aki a boltot őrzi. Ki a tűzör? Aki a tüzet őrzi. Mi szüksége van tehát Budának

»tűzvéd«-re, meg akarja-e védeni a tüzet, nehogy valaki egy sájtár vizet leöntse?

S miért van szüksége Pestnek »tűzör«-re? Őrizni akarja-e a tüzet, nehogy a tűzhelyekről, lámpásokból, gyufákból kifusson, és valamit felgyújtson?

Azt hiszem, mind Pest, mind Buda »tűzoltók«-ra szorul, nem pedig tűzvédre, és tűzörre.

Ennéljogva kérjük Budát és Kérjük Pestet, szíveskedjenek a tűzvédről és tűzörrel szóló felírásokat és táblákat eltávolítani.”

1873. július 29-ére virradó éjjel kigyulladt a Kőbányai úton a magyar állam tulajdonában lévő vagongyár, s hat nagy műhelye lett a lángok martalékává. Az oltásban az összes pesti tűzoltócsapat részt vett. Ilyen nagy kiterjedésű tűz emberemlékezet óta nem volt Pesten. A tűzoltók derekask munkája megmentette azt az épületet, amelyben a gőzkalapácsok és kovacs műhelyek voltak. Ennek 250 000 forint volt az értéke. A kár kb. 500 000 forintot tett ki.

**T
U
D
J
Á
K**



CENTENÁRIUMI

tűzoltóbélyegek



A közelmúltban több országban ünnepelték a tűzoltóság 100 éves fennállását, s úgy látszik, kezd általánossá válni az a szokás, hogy ezt az eseményt bélyegkiadással is emlékeztessék. Eddig ugyanis 5 emlékbélyeget és 2 emléksort jelentettek meg ilyen alkalomból. Közülük az elsőt, amely piros színű és létrán át gyermeket mentő tűzoltót ábrázol, 1956-ban adták ki Braziliában. Ezt követte 1963-ban Ausztria szép rajzú rózsaszín-fekete nyomatú, Flórián-szobrot, gólyanyakú és gépjárműfecskenőt művészi kompozícióba foglaló 1,5 Schilling névértékű bélyege. Ugyancsak 1963-ban bocsátották ki Chilében a santiagói tűzoltóság alapításának 100 éves évfordulójára egy két értékből álló sort. Az egyiket asszonyt mentő tűzoltót (ibolya színű), a másikon gőzfecskenőt (a színe vörös) láthatunk. Csehszlovákia 1964-ben modern gépjárműfecskenőt mutatott be a „100 éves a tűzoltóság 1864–1964” feliratú sötétkarmin-világoskék színűre nyomtatott bélyegén. A tűzoltóbélyegek gyűjtői még egy modern rajzú bélyegnek örülhetnek 1964-ben. A Jugoszláv posta június 14-én 25 dinár névértékű fekete-piros bélyeget hozott forgalomba 2 milliő példányszámában. Stjepan Fileki festőművész gyermeket mentő tűzoltóról készített rajza került az ofszet nyomású bélyegre, amit abból az alkalomból jelentettek meg, hogy 1864-ben Varazsdinben alakult meg Jugoszlávia területén az első önkéntes tűzoltótestület.



Costa Rica tűzoltósága 1965-ben jubilált ugyan, de bélyegsoruk csak 1966-ban jelent meg. Viszont eddig ez a legtöbb bélyegből álló centenáriumi tűzoltó-sor, mert 5 értékből tevődik össze. A 0,05 solón névértékű fekete-vörös színű, és gépjárműfecskenőt, a 0,10 solónos sárga-vörös színű gőzfecskenőt, a 0,15 solón névértékű gánitvörös-

100-LET DOBROVOL



MAGYAR POSTA

fekete-vörös színezetű, tűzoltógyakorlatot ábrázol, a 0,35 solónos fekete-sárga színű Costa Rica tűzoltóságának jelvényét és végül a kék-lilásbarna-vörös- és rózsaszínekben pompázó 0,50 solón névértékű a Közép-Amerikai Tűzoltó Szövetség jelvényét örökíti meg. Amikor 1966-ban a soproni tűzoltóság ünnepelte alapítása századik évfordulóját, a Magyar Posta az évforduló-események sorozata keretében 2 forint névértékű fekete-narancsvörös színű, vágató lovas tűzoltófecskenő rajzával és a soproni önkéntes tűzoltóság emblémájával díszített bélyeggel járult hozzá az esemény emlékeztetésekéhez. A bélyeget Nagy Zoltán grafikusművész tervezte. Meg-

jelenése idején (júliusban) Sopronban alkalmi bélyegzőt is használtak. Az első napi borítékra a soproni önkéntes tűzoltótestület sisakcimerének rajzát nyomtatták. Bélyegünk 2 780 000 fogazott és 4500 vágott példányban ofszet nyomással, vízjel nélkül készült.

Megemlítjük, hogy több olyan tűzoltóbélyeg is van, amelyek 75, illetve 50 éves évfordulókra emlékeztetnek. 1968 márciusában jelent meg például az „50 éves a szovjet tűzoltóság” 4 kopek névértékű bélyeg. A fekete-vörös színű impozáns hatású bélyegen sisakos tűzoltó profilképe, tűzoltóhajó, gépezetes létra és csillag látható.

Minárovics János
tű. alez.



SAKMAI kérdések



PROPÁNBUTÁNGÁZ-TŰZ oltási kísérlete

Ez a gépjármű
szolgáltatta
a PB-gázt
a kísérletekhez

Ami a vizsgálatot indokoltá tette

Idei tűzoltástechnikai kutatási tervünkben a propánbután-gáz- (továbbiakban PB-gáz) tüzek oltástechnikai vizsgálata szerepelt. A feladat végrehajtása számos kisebb-nagyobb kísérletet, alapos irodalomkutatást, és a gyakorlatban hasznosítható elméleti megfontolást tett szükségessé.

A téma napirendre tűzését a PB-gázfelhasználás volumenének emelkedése, a fogyasztók számának gyarapodása indokolja. (A sajtó is hírül adta, hogy rövidesen bekapcsolják az ország egymilliomodik PB-gázfogyasztóját.) A PB-gáz ipari felhasználása is ugyancsak számottevően növekedik. A gázgyárakban — ahol földgázszolgáltatás nincs — jelentős mennyiségű PB-gázt használnak a városigáz fűtőértékének növelésére.

A tűzoltóságnak tehát minél alaposabban fel kell készülnie az ilyen tüzek oltására, mert mind több helyen riaszthatják egy-együnket effajta káresetekhez.

Megelőző tűzrendészeti intézkedéseink messzemenően garantálják a PB-gáztüzek keletkezésének elkerülését. Miután azonban a rendelkezések megtartása a fogyasztókon, a felhasználókon múlik, a teljes biztonságot pusztán ez a tény is kétségessé teszi. Néhány külföldi PB-gáztűz (köztük a feyzini katasztrófa) is arra int, hogy az oltástechnikai felkészültségben is feltétlenül lépést kell tartani az említett energiahordozó termelésének, elosztásának és felhasználásának fejlődésével. Az oltóanyagok, a nagy teljesítményű porraloltó berendezések lehetőségét biztosítanak erre, hiszen a PB-gáztűz leghatásosabb oltóanyaga a nátriumhidrokarbonát alapanyagú oltópor.

Néhány egységünknel az elmúlt években nagy teljesítményű porraloltó gépjárművel bővítettük a szerállományt, így a technikai előfeltételünk is megvan ahhoz, hogy a PB-gáztűz oltását megfelelően begyakorolhassuk.

Kísérleteink során háztartási és kisebb ipari (vendéglátó ipari, nagykonyhai) berendezéseknél, palacktárolóknál lehetséges PB-gáztüzeket is oltottunk, de ezekről majd más alkalommal tájékoztatjuk olvasóinkat.

A PB-gáz-többnyire tároló- és töltőtelepeken, továbbá vasúti vagy közúti szállításhoz fordul elő olyan mennyiségben, hogy az esetleges tűz oltása komolyabb technikai felkészültséget igényel. Különösen a közúti közlekedésben nagy a veszély, hogy a szállító gépjármű tartálya pl. közlekedési balesetnél megsérüljön és kigyulladjon.

A nyugati országokban is elsősorban az ilyen jellegű esetektől tartanak. Dániában például, ahol viszonylag sok PB-gázt szállítanak közúton, a szállító gépjárművek csak az éjszakai órákban, kijelölt útvonalon és meghatározott sebességgel közlekedhetnek.

Nálunk egyelőre kevés az ilyen gépjármű és forgalmukat sem korlátozza külön intézkedés. De miután e tekintetben is fejlődéssel kell számolnunk, ennek megalkotása egyik közeli feladatunk. Ezek után az is érthető, hogy kísérletünk során éppen közúti tartályos gépjármű gáztűzét rekonstruáltuk.

Az előkészületek

Egy 3000 liter űrtartalmú tartályos gépjármű felépítményét (vezetőfülke nélkül) helyeztük el kísérleti telepünkön. A PB-

gázt „távvezeték” szállítottuk a tartályba, s azon előzőleg néhány olyan rést vágtunk, ami esetleges ütközés, felborulás során keletkezhetne.

A 2"-os acélcsőből készült „távvezeték” végét csatlakoztatni lehetett a tolvár előtt a PB-gázszállító tartályos gépjármű tömlővezetékéhez. A szállító gépjármű saját szivattyújával folyékony PB-gázt szivattyúzott a csővezeték keresztül a „sérült” tartálykocsiba, ahonnan a gáz részben expandálva, részben cseppfolyós halmazállapotban folyt ki a repedéseken és a bűvönnyíláson.

A kísérlet megkezdése előtt gázolajjal átitatott rongyot helyeztünk el a sérült tartálykocsi dómnyílása közelében, majd a „távvezeték” keresztül gázt engedtünk a tartályba. A gáz azonnal meggyulladt, s ahogyan növegtük a mennyiséget, úgy vált egyre intenzívebbé a tűz. A PB-gázszivattyú üzembe helyezésekor folyékony PB-gáz fröccsent szét a kísérleti tartály résein és kb. 500 m³-es térfogatú láng keletkezett.

Az október 24-i kísérletek

1. Az első oltási kísérletnél 250 kg-os porraloltó 2 db 5 kg/sec-re bővített sugarával dolgoztunk. Ennél a kísérletnél a PB-gázszivattyú nem működött, a folyadékot a gáz saját nyomása szállította a kísérleti tartályba. A tűz térfogata is csak kb. 150 m³ volt.

A 250 kg-os készülék 50 mp alatt kimerült (szakaszosan működött), a két sugár azonban hatástalannak bizonyult a tűzre, sőt az égő tartályt is alig lehetett megközelíteni velük.

2. A következő kísérletet a 4 tonnás porkészletű, 2 db monitorral és 2 db 5 kg/sec teljesítményű kézi porpisztollyal felszerelt, francia gyártmányú porraloltó gépjárművel végeztük. A portöltet hazai gyártású, ún. hidrofób oltópor volt.

PB-gáztűz oltása 2 db kézi porpisztollyal



Az 1 db monitorral (porágyú kb. 30 kg/sec teljesítménnyel) 2 db kézi porpisztollyal (egyenként 5—5 kg/sec intenzitás) vonatkozunk be; a lángterfogat kb. 150 m³ lehetett.

Az oltás 25 mp alatt sikerült.

3. Újragyújtás után bekapcsoltuk a PB-gázzivattyút, s a áztűzet kb. 200 l/perc folyadékszállítás mellett mintegy 500 m³ lángterfogatig növeltük.

Az oltást 1 db monitorral és 2 db kézi porpisztollyal kezdtük. Kb. 25 másodperc elteltével csökkent ugyan a lángolás, de teljes befogás nem sikerült. Ekkor a második porágyút is betettük, s az együttes támadás (2 db egyenként 30 kg/sec motor + 2 db 5 kg/sec kézi pisztoly) 15 mp alatt hatásosnak bizonyult.

4. Egy ezt követő kísérlet során kb. 150 lángköbméteres tüzet kíséreltünk meg oltani a francia porraloltó 2 db kézi porágyúval. 20 mp-es eredménytelen működés után csak az egyik monitor besegítésével tudtuk a lángolást megszüntetni.

A láng kialvása után — előre megszerelt sugarakkal — minden esetben azonnal hűteni kezdtük a tartályt. (A porraloltás ideje alatt természetesen másfelé irányítottuk őket, hogy porfelhőt ne zavarják.)

A kísérletek tapasztalatai

Beigazolódtott, hogy a nagy teljesítményű porraloltó gépkocsival még viszonylag kiterjedt (500 láng m³, illetve ennél nagyobb) gáztűz is sikeresen oltható. A nagy porintenzitás igen gyorsan és biztosan semmisítette meg a bonyolult alakzatú PB-áztűzetet. Ahhoz tehát, hogy az égés láncreakciója megszakadon, olyan porintenzitás szükséges, amely nemcsak a teljes lángterfogat befogására alkalmas, hanem azt porkoncentrációval is képes feltölteni.

Reménytelen az oltás (folyékony szénhidrogének tüznél azonban bevált), ha a támadást a tűz széléről kezdjük, s a lángot mintegy lekergetjük az égő anyag felületéről. Itt nem metünk a tűz után, hanem egyidőben a teljes lángot sűrű porfelhőbe kell burkolni.

A hatalmas porfelhőt kialakítása után még néhány másodpercig (kb. 3—5 mp) fenn kell tartani, amíg a láng a rejtett helyeken is elalszik. Előfordulhat, hogy közben a porsugarat az árnyékolt területekre kell irányítani. Erre a monitor kezelője egyedül képtelen, mert nem lát a porfelhőtől. Ugyancsak szükség lehet manőverezésre is a porraloltó gépkocsival a porfelhő kialakítását követően, mivel korábban a nagy hőszugárzás miatt lehetetlen volt jobban megközelíteni a tüzet.

Feltétlen szükséges tehát, hogy a monitorkezelő, a gépkocsi-vezető, a tűzoltás vezetője, valamint a hűtősugarvezetők egymással állandó rádiókapcsolatot tartsanak fenn. Így a távolabb álló tűzoltásvezető a porfelhőben is irányítani tudja a támadást, a porraloltó gépkocsi mozgását, s a láng kialvása után, még a porfelhő teljes szétbomlása előtt bevetheti a hűtősugarakat.

2 db vizsugárral is megkíséreltük a kb. 150 lángköbméteres PB-gáztűz oltását (gáz csak saját nyomásával áramlott), azonban sikertelenül. A vizsugarak hatására a láng teljesen elszíntelenedett, de szó sem lehetett a tűz eloltásáról.

A kísérletek során igen értékes tapasztalatokat szereztünk mind a PB-gáztűz oltástaktikáját, mind a nagy porraloltó berendezés tűzoltási kapacitását illetően. A hazai gyártású hidrofob oltópor kifogástalannak bizonyult, ami ugyancsak vizsgálataink tárgyát képezte.

Az égő gáztartály



Működik a monitor

A jelentősebb PB-gáztermelő és -tárolóhelyek körzetének tűzoltóságai már rendelkeznek nagy teljesítményű monitorral felszerelt porraloltó gépkocsikkal, így ezek az egységek a siker reményében kísérlelhetik meg az esetleges nagyobb PB-gáztűz oltását. A gázzállító gépjárművek forgalmának növekedésével és — tárolótelepek szaporodásával — az anyagi lehetőségektől függetlenül — további nagy teljesítményű porraloltó gépjárművek szolgálatba állítása indokolt.

Megjegyzés

A kísérleten résztvevők közül többekben felmerült a kérdés, — hogy ismerve a PB-gáz fizikai és kémiai tulajdonságait — nem lenne-e helyesebb a kiszabadult gázt égni hagyni, mivel a láng eloltása után szétfolyó gáz robbanást, s ezzel nagyobb károkat okozhat.

Természetesen minden ilyen tűznél még az oltás megkezdése előtt mérlegelni kell ezt a lehetőséget. Kísérleteinkkel mi sem a PB-gáztűz mindenáron való eloltásának szükségességét igyekeztünk bebizonyítani. Célunk az oltás lehetőségének vizsgálata volt, s erre megfelelő választ is kaptunk.

Olyan esetben, amikor az égő PB-gáz jelenti a nagyobb veszélyt, mindenképpen el kell oltani a tüzet, gondoskodni a kiszellőzésről, a gáz összegyűlésének, megüledésének, csatornába jutásának megakadályozásáról. Nyílt országúton vagy az út mellett, ahol sem embert, sem anyagi javakat nem veszélyeztet a tűz, nem szükséges az oltás, legfeljebb a tartály hűtéséről kell gondoskodni, ha van oltóvíz. Lakott területen és üzemben már nem ilyen egyértelmű a helyzet. Ha pl. egy felrepedt PB-gáztartály ég, s a láng melegíti a mellette levő gáztartályt, feltétlenül el kell oltani a lángot, mert ennek elmulasztása beláthatatlan következményekkel járhat.

Strádi Géza t. alez.
okl. gépészmérnök

„Nálunk bevált”

— Az elmúlt években több új módszert honosítottunk meg a testületünkben, és szerénytelenség nélkül elmondhatjuk: mindegyik bevált.

— Nálunk a ktsz-ek dolgozóiból kerül ki a vonulócsoport, s olyan szoros a kapcsolat a szövözetekkel meg az önkéntesek között, hogy a tűzoltóotthonban közös klubot működtetnek. Most úgy tervezzük, hogy itt adunk helyet a barkácsoló fiataloknak is, persze azzal a gondolattal, hogy ilyen ügyes kezű ifjú em-

berek majdan leleményes tűzoltók lesznek.

A továbbképzés megszervezésekor is igyekeztünk szakítani a régi sablonnal. Tízrészes előadás-sorozatot hirdettünk meg, s egymást váltja a hat ismeretterjesztő meg a négy tűzrendészeti előadás. Ezeket tsz-tűzoltókkal együtt érdeklődőket is szívesen látunk. Idén még nem sikerült, de jövőre minden biznnyal megvalósítjuk, hogy tűzrendészeti vetélkedő zárja le a sort.

A tsz-bellekkel együtt jelenleg 110—120 tagja van a testületnek, tehát nincsenek létszámgondjaink. De nem azért, mert ilyen sok embert tarthatunk nyilván. Hanem azért, mert abból az elvből kiindulva, hogy a legszebb nyilvántartás sem pótolhatja a tényleges hiányokat, egy idő óta évente tagrevíziót tartunk. Ilyenkor mindenki írásban nyilatkozik: vállalja-e további egy évre a testületi tagsággal járó kötelezettségeket. Ha nem, akkor sincs harag, elvégre kiképzett tűzoltók mindenütt sokat segíthetnek.

S végül az is jól bevált, hogy olyan tevékeny segítőtársai vannak Polgár M. József parancsnoknak, mint Halápi Sándor a helyettese, továbbá Szabó László oktatási, Terényi József ifjúsági felelős és sokan mások.



ÖNKÉNTESEINK

Tüzes hónapok — tűz nélkül

A TAVALYI KÁNIKULA (de jó lett volna, ha januárba is tartalékolhattunk volna belőle) meg a gondatlan kirándulók a budai hegyek erdőseit sem kímélték. Itt is ott is, olykor napjában többször is felcsaptak a lángok, de érdekes módon Pilis-szentiván körzetében nem.

John János parancsnok és tanítványai ugyanis híven a hagyományokhoz szorgalmasan járőröztek, kivált vasár- és ünnepnapokon. Pár évvel ezelőtt az ő segítségükkel csíptek fülön két notórius gyújtogatót.

MOST CSENDESEBB időszak van a testületben — újságolta Krizsek János tanácselnök, aki a közös kirándulástól kezdve a foglalkozásokig korántsem kívülről vendége, hanem megbecsült tagja a közösségnek.

A pár hónappal ezelőtti 60 éves jubileumon szeretettel köszöntötték életben levő két alapító tagukat, id. Háber Sebőt és id. Ostheimer Józsefet.

ÉS VELÜK EGYÜTT örült a nevezetes esemény megünneplésének Kapalyag József honvéd alezredes, tiszteletbeli vezetőségi tag is, akinél kevés lelkesebb támogatója akad az önkéntes tűzoltóknak a községben, pedig itt minden szerv szívügyének érzi a testület jó működését.

Verseny — három győztesel, az egyik Nagykáta

Körülbelül olyan helyzetben voltak, mint a mondabeli Párizs, amikor három gyönyörű istennő között kellett eldöntenie, hogy melyiket illeti meg a legszebbnek járó aranyalma.

De lám, Párizssal ellentétben mindhárom vetélkedő teljes meglepedésére ítékeztek. Tudniillik, az értékelők nem egyedül bíraskodtak, s hála a kollektív bölcsességnek, olyan megoldást választottak, ami eszébe sem juthatott a derék trójainak: háromfelé vágták azt a bizonyos aranyalmát, azaz csak képletesen, mert valójában jutalomként adandó pénzüsszegekről és egyenruhákról volt szó.

Igy történt, hogy Acsa, Nagykáta és Pócsmegyer egyaránt győztes lett a megyei testületek közötti versengésben, ami a jobb riaszthatóságtól a tagság összetételének minőségi javításáig sok fontos feladat végrehajtásának serkentését célozta.

De mivel nekünk korlátozottabbak voltak a lehetőségeink, ezúttal csak az egyik győztest mutatjuk be. Ime: December első napjainak már túl voltak az ideai századik vonuláson. Az esetek túlnyomó többségében a járás más községeiben segítettek, de a nyár folyamán Szolnok megyében is

beavatkoztak. A kókai és tápióbicskei dohánypajta-tüzeknél is sok-sok tízezer forint megmentését eredményezte gyors vonulásuk és bátor közreműködésük, akárcsak a nyári nagyszámú erdő- és avartüzek alkalmával. Az egyik legsikeresebb akciójunktal tavaly júniusban azt is bizonyíthaták, hogyha próféta nem is, de jó tűzoltó mindenki lehet a saját falujában. Felcsapott a láng egy nádfeleles házban, több ilyen volt a közelben, s a szél már arrafelé repítette a lángcsóvát. A gyors vonulás eredményeként 2 perc leforgása alatt végeztek a katasztrófával fenyegető tüzzel.



Bemutaton készült felvétel a nagykátaiak sugárvezetőjéről

A tanács segítségével állandó telefonügyletes szolgálatuk működik, s nappal ugyancsak tanácsi segítséggel rendszerint a kőművesbrigádból kerül ki a vonulócsoportjuk. Még csak annyit, hogy Monda János községi tanácsbíró az elnöke ennek a testületnek, a parancsnoka pedig Szekeres Mihály. Az esetek többségében Rátkai István

A nagykátai testület plusz egy ifjú pártoló tag. Alulról a második sorban balról a hatodik Szekeres Mihály

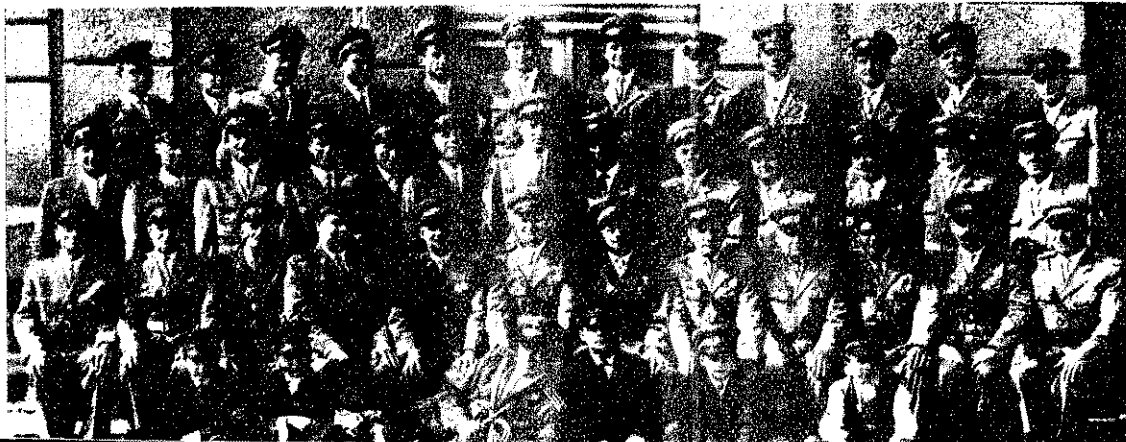

letélöl

stületi titkár volt a gépkocsis-
zető, de Tóth János rendőr őrs-
ester is ült már néhányszor a
lánál mint önkéntes tűzoltó-
pkocsivezető.

Az itteniek jól tudják, hogy a
zós vagyon és a lakosság ja-
inak védelme éppen olyan
ntos Nagykátán, mint például
piószentmártonban meg a

többi községben. De minthogy
ilyen nagy terület védelmében
segédkeznek, s az ideai százas
széria nem túl sokkal haladta
meg a több évi átlagot, nagyon
örülnének, ha törvényes lehető-
séget kapnának állandó gépkoc-
sivezetők megbízására. Az
érintett községek és tsz-ek vál-
lalnák is az ezzel járó kötele-
zettségeket.



Takácsné



rdén és a környe-
ző községekben
zókban ismerik a
ngját ennek a csi-
os fiatalasszony-
nk. Ő ugyanis az
di testület állan-
s telefonügyele-
e. Ha valahonnan
gtséget kérnek,
e ő konyhájában
eng a telefon, s
iután pontosan
ljegyezte az ada-

tokat, viharsebese-
intézkedik. A köze-
li tüzeptelepen ön-
kéntesek is dolgoz-
nak, s ha taxis fér-
je nincs fuvarban,
őt is riasztja.

S mert az érdekek
a visszajelzést is jól
mgszervezték, Tak-
ács Gyuláné a le-
hető leggyorsabban
azt is jelentheti a
Pest megyei ügye-

letnek, hogy szük-
ség van-e segítség-
re vagy sem. Jól
jött ez a kutyavári
dülönél keletkezett
káreset alkalmával
is, mert csak egy
rossz fakerítés
égett, s kár lett vol-
na több egységet ri-
asztani.

A nyáron itt
is nagy volt a for-
galom. Megesett,
hogy az egyik tűz-
től rögtön a másik-
hoz irányította a
helyi önkéntese-
ket. Közreműködé-
sükkel ekkor 10
hold lábbon álló ga-
bonát meg is ment-
hettek.

— Egy ízben —
nem is a mi hi-
bánkából — majd-
nem túl későn vo-
nultak ki a férje-
mék — meséli. Egy
vikendház égett, s a
szomszédságban le-
vő vállalatától akar-
tak tüzet jelezni. Az
éjjeliőr azonban ra-
gaszkodott a sza-
bályhoz, és közölte,
előbb szurkolják le
a forintot, s csak
azután telefonálhat-
nak, mert lehet,
hogy tüz van, de ő
máskülönben nem
tud majd elszámol-
ni...

Később alapos
fejmosásban része-
sítették az illetőt,
remélem: okult is
belőle.

... lehet, hogy tűz van, de ő más-
különben nem tud majd elszámolni"

Szobon hallottuk

Az új tűzoltóotthon tágas tár-
salgójában rendezték meg a pa-
rancsnoki oktatást. Bár jól be-
fűtöttek, egy kicsit dideregtünk,
mert a falak még nem szárad-
tak ki.

A KÖFA elég tekintélyes ré-
szét elvitte az építkezés — hal-
lottuk Mikszтай Ferenc tanács-
elnöktől —, de senki sem irigy
ezért a tűzoltókra. Először is a
villanszereléstől a tetőfedésig
hatvanezer forintot meghaladó

nem adnak hozzá. A szokolyai-
ak pedig, Tar István parancsnok
elmondása szerint, testületi
pénzből kazettát vettek, de a ta-
nács meg akarja velük fizettet-
ni.

Az oktatás és a tanácskozás
persze nem volt afféle panasz-
nap. A kisebb-nagyobb bosszú-
ságok ellenére ugyanis az új fel-
adatok állottak az érdeklődés
középpontjában.



Néhányan a szobi továbbképzés résztvevői közül

munkát végeztek, de ami még
ennél is nagyobb közmegebecsül-
lést szerzett nekik, Rubecz Mi-
hály parancsnokkal az élen sok
káresetnél is ügyesen és oda-
adóan működtek. Augusztusban
például, gyors beavatkozással,
egy 1200 mázsás kazalból 1150
mázsát mentettek meg.

A járás többi testületet is szé-
pen fejlődnek — ez csendült ki a
parancsnoki értekezlet hozzá-
szólásaiból, de néhány bosszan-
tó jelenségre is fény derült, s
azért jegyeztük fel őket, mert
jogosan várják, hogy 1969-ben
már ne forduljanak elő ilyes-
mik.

Márianosztrán például lakó-
ház és ól közvetlen közelében
akarták üzembe helyezni a PB-
minicseretelepet. Nagymaroson
szemétdomb és nyilvános illem-
hely éktelenkedik a tűzoltóot-
thon tőszomszédságában — pa-
naszolta a parancsnok.

Ipolytölgyesen örülnek az új
négy százasnak, de annak kevés-
bé, hogy fontos tartozékokat

Főleg a PB-készülékek biz-
tonságos használatának elősegíté-
se foglalkoztatta a résztvevő-
ket. Kérték, küldjék meg nekik
az erről kapott előadás vázlatát.

Spiesz János, a járási tanács
munkatársa a szünetben ke-
zünkbe nyomott egy levelet. E
szerint pár héttel ezelőtt 60 éves
jubileumot ünnepeltek Verőcén.
Idézzünk belőle:

„1950 óta Illés József parancs-
noksága alatt igen sokat fejlő-
dött a jelenleg 68 tagú testület.
A versenyeken legtöbbször el-
ső vagy második helyen végez-
tek. Sok fiatalat neveltek, a köz-
ség több száz lakosa sajátította
el a felszerelések kezelését.
A testület jelenlegi tagjai min-
den feladatuknak becsülettel
eleget tesznek.

Az innepség vendégei, köz-
tük járási és helyi vezetők, a
szomszédos községek parancs-
nokai sok jókívánsággal hal-
mozták el a nagy múltjához
méltó jelenü és szép jövő előtt
álló közösséget.” (g—oz)

A szobi testület új otthona

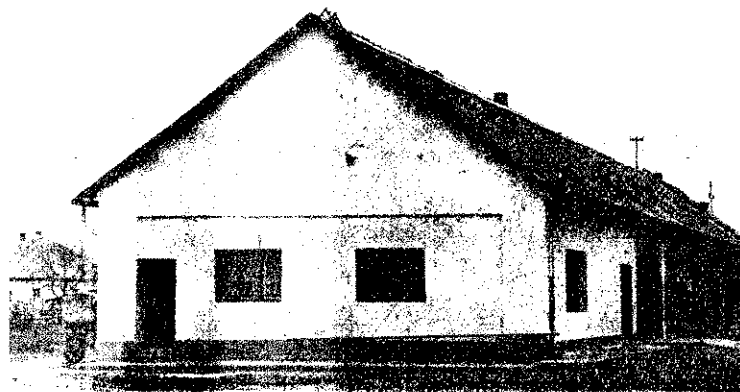

Olvasóink LEVELEIBŐL

Felrobbant a gázipalack

A MÚLT ÉV OKTÓBER 28-ÁN DELELETT Mezőkeresztesen, a Kolozsvári u. 3. sz. alatt felrobbant a PB-gázipalack. A tűz következtében egy személy meghalt, és nagyobb anyagi kár keletkezett.

Az eset Nagy Sándor lakásának konyhájában történt. Nevezett a palackcsere után, odahaza tömítőgyűrűt tett a nyomáscsökkentő csatlakozó hollanderjébe, majd egy nagyméretű franciakulccsal hozzálatott az összekapcsolásához. A gáztűzhely lángja arra vallott, hogy az összekapcsolás nem megfelelően sikerülhetett. EMCO gázzsikragyújtóval kereste a tömítetlenséget. A hollandernél kiemelt gáz meggyulladt, és a szűrőlámpa arcát, kezét lepörkítte. Hogy a gázipalack nyakánál felcsapó lángokat elfojtsa, vizes zsákok dobott rá, de próbálkozásai sikertelen maradt. A lángok közben a csövezetésekre, sőt a környező tárgyakra is átterjedtek, ezért az illető elrohant tüzet jelezni a kb. 4 percnnyire levő tsz-irodára, előtte azonban feleségét beküldte a szomszédos szobába, 94 éves anyósa feküdt itt.

NAGY A MEZŐKÖVESDI ÁLLAMI TŰZOLTÓSÁGNAK jelentette be a tüzet, majd visszasietett a lakására. Mialatt telefonálni volt, felesége bentrekedt a szobában, és az ablak vasrácsán kihajolva kiabált segítségért. A szomszédokból hárman siettek mentésre. Az időközben visszaérkező férj is hozzájuk csatlakozott, és együttes erővel szabadították ki Nagynét szorult helyzetéből.

Eppen idejében, mert a már mintegy 12-15 perc lánghatás alatt álló palack felrobbant. De az időt asszony kimentésére már nem maradt idő. Agyneműje az ajtó kicsapódása után meggyulladt, és II. fokú égési sérüléseibe aznap belehalt.

A robbanás nyomán a három ajtón át levezetődött, de az égés az egész konyhára kiterjedt, és az udvar felé is kicsapott a láng. A tüzet a mezőkövesdi egység oltotta el.

A TŰZVIZSGÁLAT SORÁN AZ ILLETÉKES VÁLLALATOK SZAKERTŐI a következőkben összegezték véleményüket:

1. A nyomáscsökkentő csatlakozó hollanderje harangszerűen deformálódott, így nem lett volna szabad használni.
2. A palack zárószelvéje még a tűz után is működésben maradt, tehát elzárásával az égés megszűnt volna.
3. A gázipalack kifogástalan állapotban volt: 1963. március 20-án ktyártották és vetették nyomáspróbára alá.
4. A károsultnak tudnia kellett, hogy csak vizes szappanoldattal keresheti a szivárgást.

ESZERINT TEHÁT A TŰZ ÉS A ROBBANÁS MINDEN KÉTSÉGET KIZÁRÓAN a kezelési szabályok figyelmen kívül hagyása miatt következett be, s ezért jogosan indult eljárás a gondatlan előidéző ellen.

Az említett káresetből is leszűrhetjük azt a tanulságot, hogy még nem elég köztudott a használók körében, hogy az általában teli PB-gázipalack, amelyet 30 atmoszféra nyomáspróbának vetettek alá, a folyadék gázosodása miatt 5-15 perc tüzhatás után robban ugyan, de hűtés, illetve a lánghatás kizárása esetén ez megakadályozható.

Jó lenne, ha azt is határozottabban tudatosíthatnánk, hogy a PB-palack csak akkor nem egyszerű, biztonságos tárolótartály, ha az említett módon közelítenek hozzá.

URBANOVICS FERENC
tit. főgdy.



FEJTÖRŐ FEJTÖRŐ FEJTÖRŐ

VÍZSZINTES SOROK: 1. A tűzoltásnál használt fecskendő és különleges szerek (Folyt. függ. 15.). 11. A sertés lakása. 12. Folyton előre halad! 13. En, a régi Rómában. 14. Feltételes kötőszó. 15. December 24-én ünnepeljük. 16. Almával emlegetik. 18. OOF. 20. Vissza: fáról lejutó. 23. Nem jó, ha a Föld ezt teszi. 26. Horgásztanya. 27. A rejtvény készítéséig még nem értékelték le, röv. 28. Kettősbetű. 30. Mint előző, de fonetikusan. 31. A 15. becézve. 32. Német névelő. 34. Egyszerű hangszer. 35. Ma már nem sokan hisznek neki, visszafelé. 37. Gyűrűt hord a bal kezén. 38. Egyik magyar filmben „szaladtak”. 40. Minden lőtőzóra és tótőzóra vonatkozik ez a jelző. 43. Felelőre látja-e (3 szó).

Mint 2. 17. Vissza: éppen most van. 19. A függőleges 15. folytatása. (Folyt. függ. 1.). 21. Vég nélkül zavar! 22. Mint 55. 24. N! 25. Sín betűi. 28. A függőleges 4. folytatása. 32. Igen, oroszul. 33. Rosszemlékű betűk. 38. OÉ. 39. Keresztül. 41. A 32. párja, keverve. 42. Az ilyen kar nagyon jó! 45. Vissza: ledobsz. 44. Francia utca. 49. Kötőszó. 51. Idegen levegő! 52. Nagy Dezső.

Megfejtésül az alábbi sorokat kell beküldeni: vízszintes 1. és folytatásai; függ. 15., 19., 1., 4., 28.

Be kell küldeni továbbá a pontokkal megjelölt kockákban levő betűkből összeállítható szót, amelyre szintén vonatkoznak a vízsz. 1. meghatározásai.

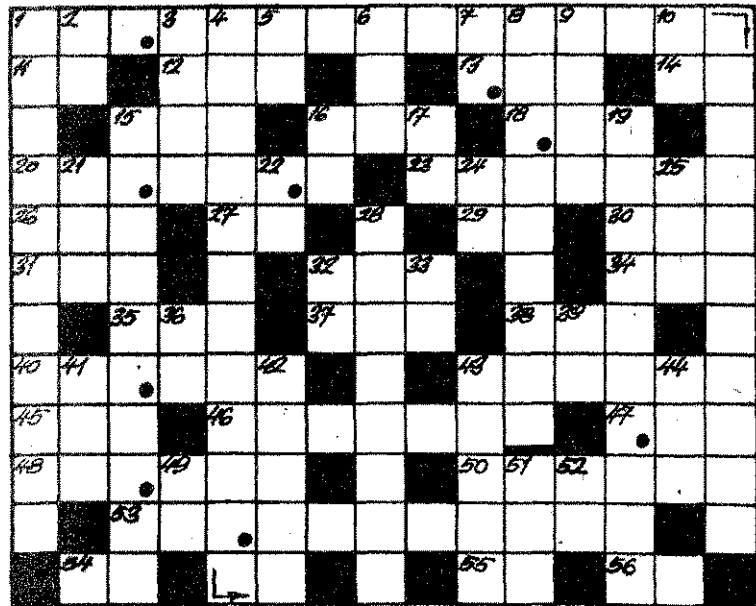

45. Az egyik állami bevétel. 46. Sajnos, ma még nem mindenhol teszi ezt a bolti eladó. 47. Csak, Berlinben és Bécsben. 48. Tudása. 50. Ezen a kerékpáron két felnőt ülhet a KRESZ megsértése nélkül. 53. Két szó, nagyjából hasonló jelentéssel: szilárd, ill. folyékony, bomló anyag lehet ilyen. 54. Cipész azerszám. 55. Német személyes névmás. 56. Bármelyik kicsinyítő képző.

A helyesen megfejtők között könyvjutalmakat sorsolunk ki. Megfejtési határidő: 1989. január 20.

Figyelem! A helyesen megfejtők között éves pontverseny is folyik. Ev végén a legtöbb pontot elérők külön tárgyjutalomban részesülnek. K. I.

A 12. számban megjelent kereszt-rejtvény megfejtése a következő: VÍZ, VÍZKÖD, SÓK VIZES OLDATA, SZENTETRAKLORID, METILBROMID, VÍZGŐZ, OLTÓHAB.

A pontokkal megjelölt kockákból összeállítható szó: TŰZOLTÓPOROK. Könyvjutalmat nyertek: Csörgő Sándor, Szolnok; Farkas Imre, Budapest; Tóth Imre, Hódmezővásárhely.

A nyerményeket postán küldjük el.

FÜGGŐLEGES SOROK: 1. A függőleges 19. folytatása (folyt. függ. 4.). 2. Rangjelző szó. 3. El (—). 4. A függőleges 1. folytatása (Folyt. függ. 28.). 5. Enekhang. 6. Eláraszt. 7. Germánium. 8. Ezt aztán igazán nem szabad a gyerek kezébe adni. 9. Tv-ből ismert testvérpár. 10. Azonos magánhangzók. 15. A vízszintes 1. folytatása (Folyt. függ. 19.). 16.

33 éves odaadó szolgálata után, nyugállományba vonulása alkalmával ünnepélyesen búcsúztatták előljárói és munkatársai Vámos János t. főrm.-t, a sárvári járási kirendeltség beosztottját. A képen Doró János alez., megyei parancsnok elismerést nyújt át a veterán tűzoltónak



ESEMÉNYEKRŐL

- röviden

Tűz támadt egy görög teherhajón a rijekai kikötőben. A hajót azonnal kivontatták a kikötőből, és zátonyra húzták, hogy lehetővé tegyék az oltást. A tűzrendészeti szakértői vizsgálat gondatlanságot állapított meg keletkezési okként.

Az NSZK-ban Kaiserslauternnél kisiklott a reggeli órákban a frankfurt-apriziti gyorsvonat. A szerencsétlenség következtében egy személy meghalt, húszan pedig megsebesültek. A tűzoltók megfeszített munkával vettek részt a mentési munkálatokban.

500 ember vesztette életét a Nepál délkeleti vidékein pusztított nagy árvíz következtében. A tűzoltóság egységei aktívan részt vettek a lakosság mentésében, de kevés eredménnyel, mert a kevés számú, nepáli tűzoltóság primitív felszereléssel rendelkezik.

Chicago-ban kigyulladt egy szálloda. A tűzrendészeti hatóság jelentése megállapítja, hogy a lángok négy ember halálát és 16 személy súlyos sérülését okozták.

Porrá égett a szászék Athénben, az Agiosz Pandelejmon nevű pravoszláv kolostorban. A kivonult tűzoltók szinte emberfeletti küzdelmet folytattak, hogy a lángok továbbterjedését megakadályozzák. A kolostorban ugyanis világhírű műemlékek is vannak. A lángok azonban igen gyorsan terjedtek, és a szászék porrá égett.

Kubában halál vár a gyújtogatókra, közli a TANJUG egyik legújabb jelentése. A szigetországon a közelmúltban sok tüzeset történt; cukornádültetvényeket, élelmiszerraktárakat és gyárakat gyújtottak fel. Fidel Castro miniszterelnök közölte, hogy a farradalom védelmére alakult bizottság ebben az évben több mint 50 gyújtogatót leplezett le. A kormány határozatot hozott, amelynek értelmében minden nagyobb kárt okozó gyújtogatót halálal büntetnek.

Kigyulladt egy árvaház a franciaországi Froissyban. Hírek szerint 14 gyermek életét vesztette, kettő pedig súlyosan megsérült. A helyszínrre érkező tűzoltók akadályozták meg a lángok továbbterjedését.

15 millió dollárt meghaladó anyagi kárt okozott a tájfun a távoli Fülöp-szigeteken. Sajtójelentésekből kiténik, hogy sok ház összedőlt, és a mentési munkálatokban a szigetország tűzoltósága derekasán részt vett.

Ugyancsak a Fülöp-szigeteken egy benzint szállító autó felrobbanását követő nagy tűz okozott súlyos tragédiát. A tűzrendészeti hatóság hivatalos jelentése megállapítja, hogy a tűz következtében 13 ember meghalt, 57 pedig megsebesült. A tüzet gyermekek okozták.

Egy önkéntes tűzoltó esküvői szertartásán meggyulladt a menyasszony fátyla a gyertyától a franciaországi Luisans községben. Szerencsére a meghívottak — csaknem mindannyian tűzoltók — elfoltották a tüzet, és így fiatal kollegájuk arájával együtt az esküvői szertartást is megmentették.

Kisiklott a Rijekáról (Jugoszlávia) érkező tehervonat a kukaci állomáson. Négy vagonja felborult, s veszélyes terhe, a fűtőolaj szétömlett. Zuhánós közben az egyik olajtartály felrobbant, s a magasra csapó lángok 12 vagon megsemmisítettek.



Zsivótzky Gyula élmény beszámolót tartott a Kú utcai záróünnepségen

SPORT

Mérlegen a budapesti tűzoltósport

A Magyar Testnevelési és Sport-szövetség 1967-ben megtartott II. kongresszusa részletesen elemezte testnevelési és sportmozgalmunk helyzetét, egyben megszabta a feladatokat is. A kongresszus egyik legfontosabb megállapítása az volt, hogy a sport és testnevelés ma már nemcsak a fiatalok életében tölt be mind nagyobb szerepet, hanem az egészségvédelem fejlesztésének is hatékony segítője. Emellett százereknek nyújt hasznos szórakozást.

A budapesti parancsnokság is e gondolatok jegyében igyekezett megszervezni 1968. évi sportmozgalmát, különös figyelemmel arra, hogy nálunk éppen a sporttevékenység az egyik leghatékonyabb eszköze az állomány állóképessége, ügyessége fejlesztésének.

E célból lehetőségeihez képest mindent megtett a parancsnokság a sportoláshoz szükséges feltételek megteremtéséért. Elsősorban természetesen olyan sportágakban rendeztek foglalkozásokat és versenyeket, amelyek legalkalmasabbak a tűzoltói hivatáshoz szükséges fizikai készségek és az egészséges versenyszellem fejlesztéséhez.

E törekvések sikerrel is jártak. A tavaly december 9-én megtartott évadzáró és egyben díjkiosztó ünnepséggel sportsikerekben gazdag évet zárt le a budapesti parancsnokság. Az eredmények elsősorban nem egy-egy kimagaslóbb teljesítményen mérhetők le, hanem inkább azon, hogy az év folyamán a betegek kivételével az egész állomány rendszeresen sportolt. Ennek következtében a budapesti parancsnokság versenyzői éppen a mennyiségi sport eredményekre támaszkodva értek el szép sikereket a különböző BM-bajnokságok alán, középfokú és országos versenyein, és nemcsak az eredmények, hanem a részvételük aránya is megfelelt a várakozásoknak.

Mi sem bizonyítja jobban ezt, mint néhány számadat. 1968-ban összesen 10 332-en vettek részt a budapesti tűzrendészeti parancsnokság által

rendezett különféle versenyeken. I középfokú sakkbajnokságon 21, röplabdában 6, asztaliteniszben 16, km-es mezeli futásban 12 csapat é 45 egyéni versenyző indult, atlétikában pedig (10 számban) 351-en úszásban (4 számban) 63-an, míg 16 vészetben 10 csapat és 32 egyén versenyző. Mint tudjuk, a BM Tűzrendészet országos röplabdabajnokságát is a budapesti parancsnokság csapata nyerte, az országos atlétika versenyen pedig ugyancsak a budapestiek szerepeltek legjobban hiszer a megrendezett 8 szám közül 4 számban értek el első helyezést, és megnyerték a megyék közötti pontversenyt.

A záróünnepségen tehát joggal emlékezhetek meg a szép sikerekről. Főként azért, mert — ami sokkal fontosabb a versenysikereknél — a rendszeres sportolás is elősegítette a budapesti állomány állóképességének, harckészségének növelését, és így kérészetek alkalmában is egyre eredményesebben álltak helyt.

A Kú utcában megtartott december 9-i záróünnepség kedves eseménye volt Zsivótzky Gyula r. szds. olimpiai ezüstérmes beszámolója mexikói élményeiről. Az érdeklődést nem kell részletezmem.

Az ünnepség alkalmával a budapesti parancsnok helyettese igen értékes tiszteletdíjakkal jutalmazta az országos és középfokú bajnokságokon első helyezést elért versenyzőket. A teljesítmények ilyen formában történő elismerése is kétségkívül tovább növeli majd a sportolás népszerűségét.

P. L.

MAGYAR TŰZOLTÓ

A magyar tűzoltóság folyóirata
Szerkeszti a szerkesztő bizottság
Felelős szerkesztő:
Beszteri Lajos
tűzoltó alezredes
Szerkesztőség:
V., Néphadsereg u. 9.
Telefon: 313-700.
Kiadja a BM Tűzrendészet Országos
Parancsnoksága
Felelős kiadó: dr. Micskó Rudolf
Terjeszti a Magyar Posta
68.04669/2 — Zrínyi Nyomda, Bpest.

F. v.: Bolgár Imre

INDEX: 25 604

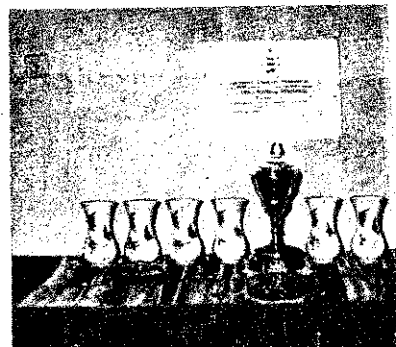

A nyertesek díjai. A pontversenyben az V—VI—VII. győzött





Rivanozzano észak-olasz városban villámcsapástól kigyulladt egy katonai benzinraktár. A kiömlő égő benzin elborította az utcákat, felgyújtotta a házakat, és a gázvezetékek is felrobbantak

A Nottingham Forest-Leeds United mérkőzésen kigyulladt a nottinghemi stadion főtribünje. A találkozózt félbeszakították, a tribünt sérülés nélkül kiűritették

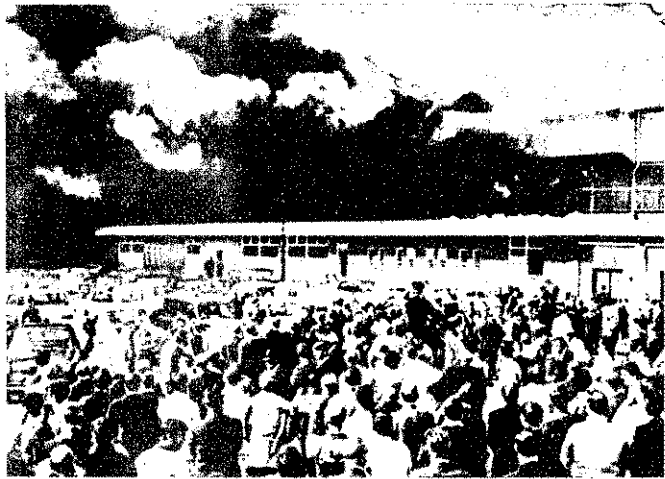

KÉPES HÍREK



Az angliai Beaulieu-ban rendezett tűzvédelmi kiállítás furcsa látványossága volt két tűzoltó vízcisatája. Mindketten csuromezések lettek, győztest nem hirdettek ki...

Egy zürichi szálló segédportása összeveszett a főportással, s bosszúból gyűlékony folyadékot öntött annak fülkéje elé. Akkora tüzet okozott, hogy a 30 szobás épület a földszinti étterem kivételével leégett, tizen meghaltak, nyolcan pedig megsérültek



Sok értékes katonai dokumentum lett a lángok martaléka a brit hadtörténelmi múzeumban keletkezett tűzvész alkalmával



Robbanás után tűz ütött ki a Sitakund nevű 15 000 tonnás norvég tartályhajón. A harminc főnyi legénységből tizenhárman megsérültek, három pedig eltűntek



Glasgow központjában lángok csaptak fel egy bútorraktárban. A tűzoltók már nem menthették ki a bentrekedt munkásokat



Tüzes szilveszter a Vaskapu utcában

(Képes beszámoló a 6-7. oldalon)



A MAGYAR NÉPKÖZTÁRSASÁG BELÜGYMINISZTERÉNEK, BENKEI ANDRÁS ELVTÁRSNAK

Tisztelt Benkei Elvtárs!

A Szovjetunió Minisztertanácsa mellett működő Allambiztonsági Bizottság munkatársai, valamint a magam nevében szívből üdvözlöm Önt és a Magyar Népköztársaság Belügyminisztériumának egész személyi állományát az új év alkalmából.

Nagya értékeljük a szerveink közötti megbonthatatlan barátságot és gyümölcsöző együttműködést, melyek országaink biztonságának fontos tényezői.

Kívánok Önnek, Benkei Elvtárs, valamint a Belügyminisztérium valamennyi munkatársának jó egészséget, munkájukban sikereket és magánéletükben sok boldogságot.

Eltvársi üdvözléssel:

J. ANDROPOV,

A SZOVJETUNIO MINISZTERTANACSA MELLETT MUKODO
ALLAMBIZTONSAGI BIZOTTSAG ELNÖKE

DR. FARKAS GYÖRGY TŰ. EZREDES ELVTÁRSNAK, A BM TŰZRENDÉSZET ORSZÁGOS PARANCSNOKÁNAK

Kedves Ezredes Elvtárs!

Az 1968. év december 22-én Mende és Sulyás állomások között bekövetkezett tragikus kimenetelű vasúti baleset súlyos személyi és anyagi áldozatot követelt. A vasúti szerencsétlenség mind hazánk lakosságának körében, mind az ország határain túl mély megrendülést váltott ki.

A baleset áldozatainak mentése, elsősegélyben részesítése, orvosi ellátása, a roncsok eltakarítása, a pálya felszabadítása és a vasútforgalom mielőbbi megindítása gyors és hathatós intézkedéseket követelt.

A baleset színhelyére haladéktalanul felvonultak Lékó László tű. ezredes, illetve Dormán Antal tű. alezredes elvtársak parancsnoksága alatt a BM Pest megyei és Budapesti Tűzrendészeti Parancsnokság egységei is, és megfelelő járművekkel, technikai berendezésekkel, eszközökkel eredményesen vettek részt a mentési munkálatokban. Ennek következtében — a rendkívül kedvezőtlen ködös, hideg időjárás ellenére is — a baleset helyi következményeit viszonylag rövid idő alatt sikerült felszámolni. A tűzrendészeti hatóságok közreműködése nélkül a baleset következményeinek elhárítása lényegesen lassúbb ütemben történhetett volna csak meg; és még több személyi és anyagi károsodás következett volna be.

A helytálló közreműködésért, eredményes segítségnyújtásért kedves Ezredes Elvtárs személy szerint Önnek, továbbá Lékó László ezredes és Dormán Antal alezredes elvtársaknak, valamint a BM Pest megyei és Budapesti Tűzrendészeti Parancsnokság személyi állományába tartozó, s a mentési munkálatokban részt vett valamennyi dolgozónak őszinte hálámat és köszönetemet fejezem ki.

Budapest, 1969. január 7.

Eltvársi üdvözléssel:

RÖDÖNYI KÁROLY
miniszterhelyettes,
a MÁV vezérigazgatója

AZ algyói



A BM Tűzrendészet országos parancsnoka meleghangú köszönetet mondott az algyói segítőik kimagasló helytállásáért

Kímsztacs alezredes, a küldöttség vezetője átveszi a Tűzrendészeti Érem arany fokozata kitüntetését



Jólesik a figyelmesség Gricaj századosnak, a mentési munkálatok egyik legönfeláldozóbb résztvevőjének



segítők

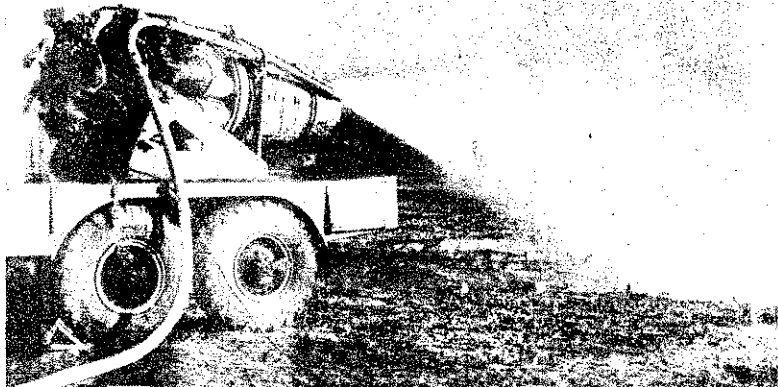

Félelmetes hangerő reszketteti a levegőt; hatalmas energiával lövelli az oltógázt a berendezés

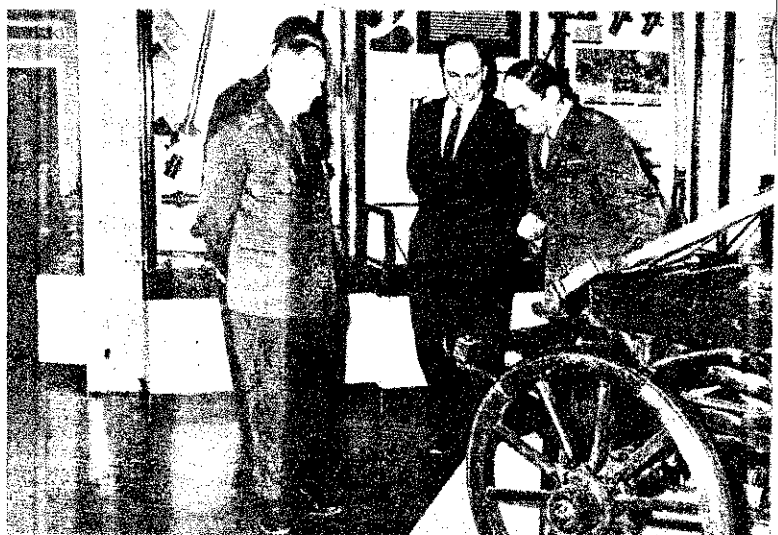

Szumcov ezredes és a delegáció vezetője a Tűzoltó Múzeumban



A budapesti parancsnoknál tett látogatás után a vendégek nagy érdeklődéssel tanulmányozzák a VIII. kerületiek szereit

des, A. Sz. Szumcov ezredes, F. K. Kusnarenko őrnagy és B. N. Gricaj százados a Tűzrendészeti Érem arany, A. N. Pavlikov törzsörmszter pedig a Tűzrendészeti Érem ezüst fokozata kitüntetésben részesült.

Kimsztacs alezredes mondott köszönetet a magas elismerésért, a magyar tűzoltóegységek támogatásáért, amellyel lehetővé tették az oltás sikerét, s azért a nagyszerű tevékenységért, amelynek eredményeként megakadályozták a visszagyulladását, és biztosították a kút közvetlen közelében dolgozók védelmét.

A szovjet delegáció a délelött folyamán a Parancsnokság vezetői, dolgozói és meghívottak jelenlétében, működés közben mutatta be a kitérés tüzet eloltó turbóreaktív berendezést a Kelenföldi Hőerőmű Duna-parti részén. A további program keretében a vendégek megtekintették a Tűzoltó Múzeumot, délután pedig ellátogattak a budapesti, illetve a VIII. kerületi tűzrendészeti parancsnokságra.

Az algyői segítők 22-én reggel utaztak el hazánkból.

U eget ért az egyhónapos olajcsata az algyői 168-as kútnál. A kritikus tüzet a segítségül hívott szovjet tűzoltó szakemberek turbóreaktív oltóberendezésükkel már december 26-án 14.30-kor eloltották, a kitérés elfojtásáért azonban még heteken át tartott az emberfeletti küzdelem, mire siker koronázta az erőfeszítést.

Az I. F. Kimsztacs alezredes vezette kis csoport január 20-án érkezett a fővárosba, hogy a Parancsnokság vendégeként egy napot Budapesten töltsön.

Dr. Farkas György tűzoltó ezredes, a BM Tűzrendészet országos parancsnoka 21-én reggel fogadta az öttagú küldöttséget. Meleghangú köszönetet mondott a segítségért, és elismerését fejezte ki a tűz elfojtásában s a kitérés végleges elfojtásában tanúsított kimagasló helytállásért.

Ezt követően átnyújtotta a Magyar Népköztársaság belügyminisztere által adományozott kitüntetések és a Parancsnokság ajándékait. I. F. Kimsztacs alezre-

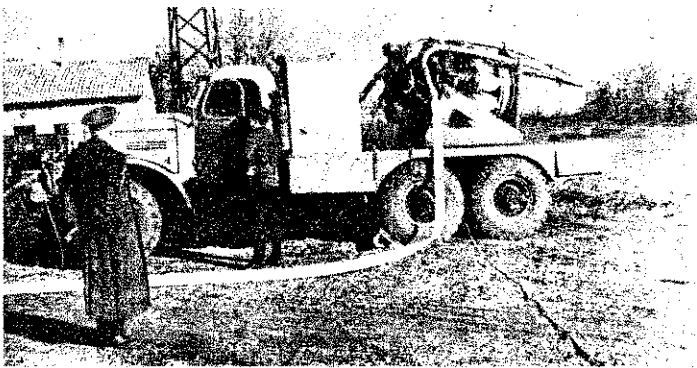

Mialatt előkészítik a turbóreaktív oltóberendezést, Kimsztacs alezredes nyilatkozik a Magyar Televízió riportérének

POLITIKAI
GAZDASÁGI
TÁRSADALMI

Kérdésekről

A KAPITALIZMUS ÉS A SZOCIALIZMUS

Korunk alapvető jellemzője a két szembenálló világrendszer, a kapitalizmus és a szocializmus közötti harc. Ez a harc áthatja a nemzetközi viszonyokat, az egyes országok belső életét, és kiterjed a társadalmi élet minden területére. Ebben a harcban szüntelenül gyarapodik a szocialista világrendszer politikai, gazdasági, katonai hatalma, erősödik a kommunista mozgalom, fokozódik a marxizmus-leninizmus eszméinek befolyása. Ezzel egyidőben kiéleződtek az állammonopolista kapitalizmus ellentmondásai, válságba jutott az imperialista ideológia sok olyan formája, mint a „népi kapitalizmus”, a „jóléti állam”. A tőkés országok dolgozó osztályainak, rétegeinek és a diákságnak egyre nagyobb része fordul szembe a monopoltőkés népkényével, a látszatomokráciával, az embertelenséggel. Egyre többen fordulnak szembe a kapitalizmussal, és keresnek a nép érdekeinek megfelelő utakat. Az egyetlen helyes utat a tudományos marxista-leninista eszmék mutatják, kifejezve a dolgozó osztályok, rétegek érdekeit és a szocialista rendszer fejlődésével példát is mutatva.

Az ideológiai harc kiéleződése

Az imperialisták nem nyugodnak bele rendszerük és ideológiájuk válságába. Koncentrált erőfeszítéseket tesznek a helyzet megváltoztatására, s mivel fő akadálynak a szocialista országokat, a kommunista mozgalmat és a marxista-leninista eszméket tekintik, támadásuk éle elsősorban ellenük irányul. A szocialista világrendszer erejének növekedése irreálisabbá tette a tőkés rendnek fegyveres ellenforradalommal, vagy külső katonai beavatkozással történő restaurálását. Előterbe került hát a politikai, gazdasági és ideológiai fellazítás, a fő hangsúlyt az utóbbira téve.

Nem lehet figyelmen kívül hagyni, hogy a két világrendszer harcában, a haladó és reakciós erők összecsapásában százmilliók vesznek részt. Minden gondolat, eszmei állásfoglalás, amely helyesen tükrözi a mai bonyolult világ összefüggéseit, és választ ad a dolgozók problémáira, segíti a reakció elleni harcot. Ugyanigy minden ferdtítés, hamisítás vagy jól megszerkesztett hazugság elterelheti a dolgozók figyelmét tényleges érdekeikről, esetleg időlegesen szembe is állíthatja egy részüket a haladó erőkkel.

Az ideológia befolyásoló szerepét az imperialisták is jól látják. A régi tapasztalatokat és a modern hírközlési technikát felhasználva igyekeznek a kapitalizmust hatékonyabban védelmezni és a kommunista eszméket lejáratni. Ha egy-egy elmélet csődbe jut, az imperialisták felújítják érveiket, új elméleteket gyártanak. Az Egyesült Államok egyik tekintélyes ideológusa K. Rowan fogalmazta meg: „Ma, amikor az »erőt« csak végső esetben alkalmazják, a két világ versengése olyan versengéssé vált, amelyben a legnagyobb szerepet a meggyőzés művészete játssza.” *Mindezekből következnek számunkra is az ideológiai harc fontossága; leplezni az imperialista ködösítéseket, rágalmatokat és tisztázni, megérteni korunk bonyolult viszonyait, összefüggéseit. Jól látható, hogy napjaink sok kérdése kínál lehetőséget a tények különböző értelmezésére, hamis látszatok keltésére. Gondoljunk csak arra, hogy hányan kezdenek kételkedni nálunk is a nemzetközi erőviszonyok kommunista értékelésében, egy-egy sikeres imperialista provokáció után. Vagy milyen lehetőséget*

ad imperialista hamisításokra az, hogy a szocializmus eddig iparilag kevésbé fejlett országokban győzött, a termelés, a fogyasztás színvonala a fejlett tőkés országokban még magasabb, bár a szocializmus gazdasági rendszere fölényben van a kapitalizmussal felett. És ilyen példát még sokat lehetne felsorolni. De utalni kell a híradástechnika gyors fejlődésére, amely maga is fokozza az információs versenyt, hiszen ez is fontos területe az imperialisták félrevezetési kísérleteinek.

A kommunista pártokra tehát nagy felelősség hárul az ideológiai harcban. Az ideológiák előtt nem lehet becsukni a kapukat, lehúzni a sorompókat. Választ kell adni az élet kérdéseire, leleplezni az imperialista hazugságokat. Ehhez azonban jól kell ismerni, hogy az imperialisták milyen nézeteket hirdetnek saját országaikban, mit terjesztenek a fejlődő és a szocialista országok számára.

A konvergencia-elmélet

Az utóbbi évek egyik legjobban felkapott burzsoá elmélete a konvergencia-elmélet. Ennek lényege az, hogy — nagyrészt a tudományos-technikai forradalom következtében — a kapitalizmus és a szocializmus rendszere közeledik, „hasonul” egymáshoz, majd egységes ipari társadalommá válik. Az elmélet gyártói azt állítják, hogy ez az egységes ipari társadalom jobb lesz a kapitalizmusnál és a szocializmusnál is, mert kiküszöböli egyoldalúságukat.

Nem nehéz felismerni, hogy ez az elmélet azt a régi vulgáris kommunista-ellenességet váltotta fel egyrészt, amely a szocializmus szélsőséges ócsárlásában és a rémisztgetésben, másrészt a kapitalista „szabad világ” szemérmetlen felmagasztalásában nyilvánult meg. Az effajta ideológiai támadás tarthatatlanná vált az országok közötti érintkezés és a turistaforgalom fejlődése nyomán. Annak hangoztatása is csődöt mondott, hogy a szocializmus ideiglenes rendszer, teljes csőd-tömeggel. A gazdasági fejlődés, a kizsákmányoló osztályok felszámolása és más eredmények cáfolták ezt. Korábban a szocializmus ellenségei mindent megtettek, hogy neheztítsék a háborús károk és az elmaradottság okozta nehézségek leküzdését, de a propagandájuk ezzel össz-

hangban a szocialista országok nehézségeit, mint a tervgazdálkodás csődjét állították be, és a bajok okául a magántulajdon megszüntetését hangoztatták.

Most a két rendszer hasonlóságát, konvergenciáját tolják előterbe propagandájukban, „tárgyilagosabb” hangvételt színeztével és bizonyos tényekből, valóságos elemekből kiindulva. Ugyanis tény, hogy a tudományos-technikai fejlődés és a tőke nagyfokú koncentrálódása, az állam szerepének növekedése a monopoltőkés rendszerben, kikényszerítette a gazdasági tervezés bizonyos elemeinek a bevezetését. *De mivel a tőkés állam nem tulajdonosa a termelési eszközöknek, átfogó tervezést nem lehet megvalósítani. A tudományos-technikai fejlődés társadalmi szerepe kapcsán ugyanacsak felmerül, hogy ennek hatása közvetlenül az ember és a technika viszonyára vonatkozik, és nem változtatja meg az emberek egymásközi viszonyát, a tőkés és munkás viszonyt. Miközben a tőkés tulajdonos gazdagodik a technikai fejlődés eredményeinek felhasználása nyomán, a másik oldalon nőnek a társadalmi bajok. A tervezéssel, a fejlett technika felhasználásával jól megfér a tartós munkanélküliség, a krónikus kapacitás-kihasználatlanság, és társadalmi méretekben nem képesek a tőkés termelés anarchiájának kiküszöbölésére sem.*

A hasonulás másik oldalának azt tartják a burzsoá ideológusok, hogy a szocialista országokban gazdaságirányítási reformokat vezettek be, és a tervgazdálkodásban jobban számba veszik a piaci viszonyok szerepét. Ezt úgy tekintik, mint a tervgazdálkodástól való visszalépést a piaci módszerekhez. Valójában itt is tudatos ferdtítésről van szó, mert az új gazdasági mechanizmust a tervgazdálkodás, a központi irányítás talaján és annak erősítésére vezették be. A szocialista állam változatlanul tulajdonosa a vállalatoknak, tervezi a termelés és a fogyasztás arányait, öröködi a népgazdasági ágak egyensúlyán stb. Tehát a *szocialista állam a gazdasági fejlődés főszereplője marad*, irányító szerepe nem csökken, sőt erősödik azzal, hogy a tervlembontásos módszerek helyett most a gazdasági szabályozó, ösztönző eszközök alkalmazásával látja el feladatát. A szocialista társadalomban a technikai és tudományos fejlődés eredményeinek felhasználása is a termelésben az egész társadalom szükségleteit kielégítő új gazdasági források megújítását szolgálja. *Vagyis: a szocializmus éppoly kevésbé közeledik a kapitalizmus felé, mint a kapitalizmus a szocializmus felé. Nem hasonulás megy végbe, hanem egyre inkább a különbségek nyiltabbá válása olyan területeken is, ahol ez korábban talán kevésbé látszott.*

A pluralizmus elfogadásának követelése

A burzsoá ideológusok a hasonulás, a konvergencia elméletéhez szorosan hozzá-

világméretű ideológiai harcáról

capcsolva hangoztatják, hogy a szocialista országokban érvényesíteni kellene a pluralizmust az államrendszerben a többpártrendszer (ellenzéki pártok) elismerésével, de a gazdasági életben és az ideológiai területen is. A tőkés országokban szerintük érvényesül a demokrácia és szabadság, mert működhetnek egymással szembenálló politikai csoportosulások, pártok, s ezzel megvalósul a pluralizmus. Ahol viszont egyetlen párt kezében összpontosul a vezetés a társadalomban, hangoztatják a burzsoá ideológusok, ott nincs demokrácia és szabadság, hanem totalizmus van. Bírálják a szocialista országokat, mert a gazdasági életben a magánkezdeményezés nincs szabadjára engedve, és mert a társadalom hivatalosan elismert ideológiája a marxizmus—leninizmus.

Arról persze mélyen hallgatnak, hogy a tőkés országokban a többpártrendszer az egymással szembenálló osztályok és rétegek érdekellentétének kifejeződése. És arról még inkább, hogy ahol közvetlen részély fenyegeti a monopólitóke uralmát, ott nagyon is könnyen felszámolják az ellenzéki pártoknak még a formális lehetőségét is, és betiltják a kommunista pártot, pl. az NSZK-ban 1956-ban, vagy külföldön felhatalmazást csikarnak ki parlamenti szavazással durva, jogtörő intézkedésekre, mint nemrégiben Franciaországban, sőt súlyos veszély esetén a nyíltan fasiszta diktatúra eszközeihez nyúlnak, mint Görögországban a katonai junta uralomra uttatásával.

Ideológiai és kulturális pluralizmust követelnek a szocialista országokban, hogy ne csapesszék a saját ideológiájukat és a lekadens polgári kultúra termékeit. Szeretnék elérni, hogy a szocialista állam legyen semleges az ideológiák harcában, vagyja szabadon beáramlani a burzsoá ideológiát és világnézetet.

Pártunk és államunk szembenáll minden ilyesfajta pluralizmussal, akár az ellenzéki pártokra, akár a magánvállalkozóakra, vagy az ideológiára, kultúrára vonatkozik. Társadalmunkban ma már nincsenek ellentétes, szembenálló osztályok. Persze, vannak még érdekkülönbségek a paraszti osztályok, rétegek között, és szükséges az érdekképviselés. De az érdekképviselés nem igényli nálunk az ellenzéki politikai pártot. Napjainkban az ellenzéki politikai párt léte hazánkban a polgári, ispolgári nézetek, szemlélet hatása alatt álló elemek gyülekező helye lenne, és alkalomadtán veszélyeztetné a szocialista rendet. Ezt láttuk Csehszlovákiában az Étkötelezett Pártonkívüliek Klubja és a 35-ök Klubja törekvéseiben, hiszen a zándék az ellenzéki párttá szerveződés volt.

A burzsoázia szeretné diszkreditálni szocialista rendszerünket, a kommunista párt vezető szerepét, a proletárdiktatúrát. Izzánk minden józanul gondolkodó dolgozója látja azonban, hogy igazán demokratikus fejlődés csak akkor és ott lehet, ahol a nép saját kezébe veszi sorsának

irányítását. A szocialista demokrácia terebélyesedése, mélyülése a dolgozók közéleti tevékenységének szélesedésében, egymásért, a társadalomért való felelősség erősödésében jut kifejezésre. Lehetőséget biztosít társadalmunk a volt uralkodó osztályok tagjainak is a tisztességes munkára, megélhetésre. Demokratizmusunknak szerves része azonban az is, hogy a hatalom eszközeivel keményen fellépünk a társadalmi rendszer veszélyeztetőivel, megkárosítóival szemben.

Sajnos, egyes nyugati tőkés országok kommunista pártjaiban engedményeket tesznek a burzsoá nyomásnak, és harci törekvéseikből kiiktatták a proletárdiktatúrát, mondván, hogy „nem szerencsés jelszó”, a közvélemény számára problematikus, hangoztatása gátolja az együttműködést a szövetséges rétegekkel, pártokkal. Ez azonban a szocialista forradalom egyik alapkövetelményéről való lemondás. *Lenin világosan megfogalmazta, hogy marxistának csak az tekinthető, aki az osztályharc elismerését kiterjeszti a proletárdiktatúra szükségességének elismerésére is. E lenini tételnek az érvényessége ma is teljes mértékben megvan. Létezik olyan párt is, amely programjában megfogalmazta, hogy a szocialista állam legyen semleges az ideológiai, világnézeti harcban. A csehszlovákiai „csendes ellenforradalom” veszélyének növekedése az elmúlt nyáron jól megmutatta azonban, hogy még az engedmények, ébertelenség is (nemhogy az ideológiai semlegesség elfogadása!) súlyos veszélynek teszi ki a szocialista vívmányokat.*

A nacionalizmus, kozmopolitizmus

Az imperialista ideológiai behatolási kísérletek egyik legsokoldalúbb fegyvere a nacionalizmus, a kozmopolitizmus. Ismeretes, hogy azt a szocialista országok baráti egységének megbontására a Szovjetunióval való szembeállításra igyekeznek leginkább felhasználni. Mostanában — főleg az amerikai propagandában — új műszavakat kreálnak nézeteik „díszesébé” tételére. Hangoztatják, hogy a szocialista közösségen belül az ipari fejlődés hatására nő az „erőzió”. Tudatosan reménykednek abban, hogy nacionalista hangulatkeltéssel zavarhatják a szocialista országok gazdasági együttműködését. Gyakran igyekeznek egymással szembeállítani a szocialista országokat azáltal is, hogy nem egyforma alapon tartják velük a gazdasági kapcsolatokat. Brzezinski amerikai ideológus „A megosztottság alternatívája” című könyvében leírja, hogy „A Nyugatnak nem fűződik politikai érdeke ahhoz, hogy elősegítse a szovjet gazdasági fejlődést... Ezért fenn kellene tartani a Szovjetunióknak nyújtandó hosszúlejáratú hitelekre vonatkozó korlátozókat... kivételt lehetne tenni, ha cserébe politikai szempontból kívánatos speciális eredmények érhetőek el. Ezt a kelet-európai államok esetében általában érvényesíteni lehetne.” A szerző ezután eléggé világosan leírja, hogy a kormány „a nagyobb kereskedelem és hitelek ellenében engedményeket követeljen a kommunista államoktól... Amikor egy ország növeli a szovjet ellenőrzéstől való külső függetlenséget, akkor meg kell jutalmazni. Amikor egy ország érzékelhetően liberalizálja belső rendszerét, akkor meg kell jutalmazni. És hasonlóképpen, ha ellentétes irányzat alakul ki, akkor az Egyesült Államoknak készen kell lennie a segítség beszüntetésére... és nem szabad haboznia, hogy utaljon ezen intézkedések politikai indítékaira.”

Köszönetnyilvánítás

Ezúton mondok köszönetet mindazoknak az elvtársaknak, akik kinevezésem alkalmából személyesen, levélben és táviratilag fejezték ki jókívánásaikat.

Dr. Farkas György
tűzoltó ezredes,
a BM Tűzrendészet
országos parancsnoka

Ismert és ma is — nem siker nélkül — alkalmazott módszer, hogy a szocialista országok népeiben vonzódást akarnak kelteni a fejlett tőkés országok életformája iránt, és hamis összehasonlítások tömegével szédítik az embereket a rádió útján és más formában. Nem véletlen, hogy az összehasonlító hangsúly a fogyasztási színvonalra helyeződik. Ez egyszerű emberek számára is könnyen megfogható, mindenkint közelről érint, tehát a hatások is várhatóan nagyobbak. S bizony akadnak nem is kevesen, akik elfelejtik, hogy honnan indultunk el 1945-ben, milyen lemaradás behozásán dolgozunk és ehhez mérten mit értünk el, hogy a különbség csökkenő, sőt egyes alapvető területeken már a tőkés országok maradnak el tőlünk (társadalombiztosítás, egészségügyi ellátás, közoktatás).

Az imperialista hatalmak vezetői és ideológusai látható erővel, nagy apparátussal dolgoznak tehát azon, hogy a nacionalizmust élesszék, és kihatásalják annak káros hatását. A Der Monat című lapban egészen nyíltan megfogalmazták 1967-ben: „Bármilyen nyugati politika számára mindig hasznos, ami a Szovjetunióknak kárt okoz. Mivel a kelet-európai népek nacionalizmusa ennek a követelménynek eleget tesz, ma a Nyugat természetes és szemmel láthatóan leghatékonyabb szövetségese. és az is marad.

A két társadalmi rendszer között ádáz küzdelem dúl az élet minden lényeges területén. Egyre nagyobb tömegek kapcsolódnak ebbe a küzdelembe, nagy részük azonban még — az osztályhelyzet és a hiányos politikai tapasztalatok miatt — hajlamos az ingadozásra, megalkuvásra, vagy a szélsőséges anarchizmusra. Már elítélik a kapitalizmus nyílt védelmezését jelentő ideológiákat, de még nem jutottak el az osztályharcos marxista eszmék tudatos elfogadásáig. Napjaink ideológiai harcában a kommunista pártok feladata annak a csatának megvívása is, amelynek során a marxizmus—leninizmus áthatja a tömegeket. Ebben példamutató szerepe van a szocialista országok kommunista pártjainak.

Bármilyen ravaszul hamisítja meg a burzsoá ideológia korunk valóságát, a kapitalizmus és a szocializmus valóságos viszonyait, bármilyen taktikai fogásokat, új módszereket is alkalmaznak a tömegek megszedésére, befolyásolására, a történelem kerekét visszaforgatni nem tudják. Viszont minél nagyobb tömegek ismerik fel valóságos érdekeiket a marxizmus—leninizmus alapján, és vesznek részt aktívabban a kommunista pártokkal együtt az érdekek megvalósításáért, annál inkább gyorsul a történelem menete.

BALLÓ ISTVÁN

MAGYAR
TŰZOLTÓ

Tüzes szilveszter a Vaskapu utcában



Két és fél órás küzdelem a lángokkal az Élelmiszeripari Gépgyár és Szerelő Vállalat 1. gyáregységében

16 óra után egy-két perccel Jandricsné, a portás kiment az udvarra egy kicsit levegőzni. Rémülten vette észre, hogy lángok vöröslenek a második emeleti asztalosüzemben. Nyomban értesítette Orosz József főrm.-t, az instruktort, és jelezte a tüzet a IX. kerületi parancsnokságnak.

Orosz elvtárs így emlékezik vissza az első pillanatokra:

— Utasítottam Jandricsnét, azonnal nyissa ki a kapukat, majd magamhoz vettem a kárhellyel szomszédos épületbe nyíló vasajtók kulcsait, s türel-

metlenül vártam az első egyseget.

Alig három perccel a jelzést követően be is futott a IX. fecskendője: *Vörös Ferenc* főhadnagy volt az őrségparancsnok.

— Még a fecskendőből jeleztem, hogy a tűz kettes, és megérkezés előtti elrendeltem, hogy beosztottaim sugárszerelésre készüljenek fel.

Felderítéskor láttam, hogy erőnk kevés az immár a teljes második emeletet elborító lángok leküzdéséhez, ezért a Vaskapu utcát egyik tűzcsapról 3 sugarat szereltem. A külső

vaslétrán hatoltunk fel a kárhely melletti háromemeletes épületre, és annak a tetejéről avatkoztunk be. Az osztó is a tetőn volt.



Nehéz lenne szavakkal leírni, mit érzett *Cselényi György* főhadnagy, amikor értesült a tüzesetről. Ezen a napon ugyanis ő helyettesítette a tűzoltási csoport vezetőjét, s régen nem járt a gyáregységben.

— A jelzésből ítélve azonnal 3-as riasztást rendeltem el. Amikor kiértünk, átvettem a tűzoltás vezetését. Különösebb felderítés nem volt szükséges, bár igen veszélyes helyzet alakult ki.

A több mint 80 éves, faszerezetes függőleges és vízszintes elválasztású épület recsegve ropogva égett. A szél az innen alig 15 méterre levő búza- és rizsraktár irányába fújt; a rizsraktár sok ablaka viszont kitördelgett.

Ilyen körülmények között kettős feladatunk volt. Tehát: minden oldalról körülhatárolni sugarainkkal az égő épületet, és mindenáron megakadályozni, hogy a lángok átterjedjenek a tőle csak vasajtókkal elválasztott mellette levőre. Összesen 16 sugarunk működött, közülük kettő tololétráról. A második és első emeleti már vörösen izzó vasajtókat is sugarakkal hűtöttük.

Mínusz 15 fok körüli volt a hőmérséklet, a kárhely környékén valóságos tűzvihar tombolt. A beavatkozásban részt vevő VIII., IX., XI., XIX., XX. és XXI. egységektől roppant erőfeszítést követelt, hogy az arcukat a hőség perzselte, a kezük majdnem odafagyott a sugárcsövekhez, illetve a tömlőköz, s mivel a szél alaposan megkavarta a sugarak szolgáltatva vizet, szinte mindannyian átáztak. Vastag jégcsapok lög-



Egyetlen óvatlan lépés, és... de ezúttal nem akadt ilyen

tak sok sisakról, s bár végtagjainkban dermedtséget éreztünk, mindannyiunknak erősen összpontosítanunk kellett, ugyanis beavatkozásunk színhelye olyan síkossá vált, mint valami jégpálya.

Ilyen körülmények között nagy szerencsének tekintjük, hogy csak *Asztalos Pál* főrm., a VIII. létra sugárvezetője sérült meg, de ő is csupán a bal csuklóján szenvedett kisebb égést.

Bár valamennyi egység beosztottai példás fegyelmességgel hajtották végre a kapott parancsokat, külön is ki kell emelnem *Asztalos elvtársat* és *Nagy László* őrm.-t, a XI. létra sugárvezetőjét. Szintén több mint 2 órán át hősiessé kitarított a magasban, ahol még kínzóbb volt a hideg, meg a szél által visszafújt víz hatása.



— A malomban leltároztak a káreset napján. Több vezető is részt vett az aktuson, másokat, akárcsak az Élgép vezetőembereit telefonon rendelték be. A vállalat és a malom környékben lakó dolgozói is segítségére siettek. Az ő közreműködésükkel deszkázták be az ablakokat, és minden eshetőségre készen sugarat is szereltek — hallottuk Orosz elvtársától, sőt hozzátette: öt vállalati dolgozó (szintén a közelben laktak) röviddel a IX. megérkezése után fali tűzcsapról sugarat szerelt az átjárók védelmére.

Mintegy két és fél órás küzdelem eredményeként az egységek teljesítették feladatukat: megvédték a szomszédos épületet, s a közeli búza- és rizsraktárt se fenyegették a lángok. A tűzoltás vezetője — igen helyesen — nem vonultatott vissza minden egységet az oltás

Munkában az elsőként beavatkozott egység

Ilyen helyzetben kellett több mint két órán át helytállniuk a létrasugarak kezelőinek

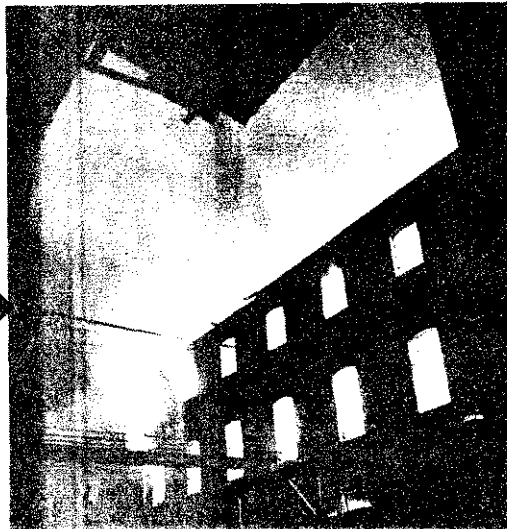

bejevezése után, sőt január másodikáig más-más egységek őrizték a kárterületet. Ezzel újabb veszélyt sikerült elhárítani, ugyanis újév hajnalán a megmentett épület második emeletén égni kezdett a gerenda. Ezt a tüzet pillanatok alatt elfojtották.

Buza János, a gyáregység gazdája így is számukra szinte felbecsülhetetlen értékűnek tekinti a tűzoltóság működését, mivel a megmaradt épüetrészben csak ennek eredményeként folytathatják a termelést.

Jégcsapok a tűzoltásvezető sisakján és a tolólétrán. Az oltóvíz-szolgáltatás viszont egyetlen percre sem fagyott be

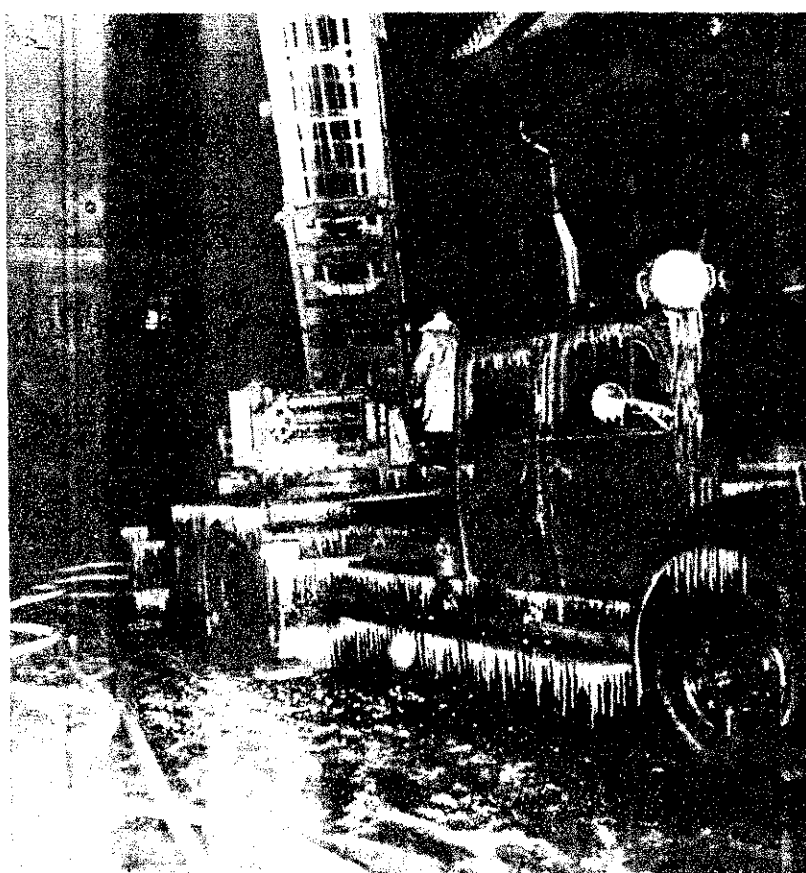

Cikkünk írásakor még nem került fény a tűzkezelés okára. Mindenesetre a lángók gyakori vendégek ennél a vállalatnál. 1957-ben öltözőtűz pusztított itt, 1964-ben leégett a mostanival szomszédos háromszintes épület, 1968 augusztusában pedig a szilveszteri esztelen színhelyén keletkezett kisebb tűz a mártóműhelyben. Ezt azonban a közelben sportoló dolgozók idejében észrevettük. Mint halottuk, az említett tüzesetek szintén munkaidő után keletkeztek. 1965-ben egy éjszakai ellenőrzésen mi is jártunk a gyáregységben, s bizony elgondolkoztató szabálytalanságokat találtunk.

Csaknem hárommillió kár érte a vállalatot, amelynek leégett asztalos- és lakatosüzemeiben értékes gépeket, berendezéseket készítették.

...A kárhelyen kövér jégcsapok lógnak az üszkös gerendákról. Roncsok, lezuhant gépek és alkatrészek között botorkálunk. Mi tagadás, torkot szorongató érzés, hogy a földszintről egyenesen az égboltra pillanthatunk.

(Horváth Nándor felvételei) (g)

Ficsór Sándor

tűzoltó alezredes elvtársnak, a BM Tűzrendészet budapesti parancsnokának

Kedves Parancsnok Elvtárs!

1968. december 31-én a vezetésem alá tartozó ipari vállalat I. sz. gyáregységének Vaskapu utca 41. szám alatti asztalosüzemében tűz keletkezett. A tűzoltók riasztása után a riasztott egységek rövid időn belül a tűz helyszínére érkeztek, és megkezdték a tűz oltását, illetve a környező épületek védelmének biztosítását. Az eseményekről értesülve én magam is a helyszínre érkeztem, velem együtt vállalatunk számos dolgozója.

Láthattuk azt az erőfeszítést és áldozatkész tevékenységet, melyet kifejtettek a kivonult egységek a tűz megfékezésére. Figyelembe véve a körülményeket, a -14° -os hideget, csak az elismerés és nagyrabecsülés hangján tudok megemlékezni a látottakról.

Eredményes tevékenységükkel több millió Ft-os értéket mentettek meg vállalatunknak, a népgazdaságnak. Majd 1969. jan. 2-án 14 h-ig az itthagytott alegység a tüzesetet szenvedett létesítményt őrizte, és vigyázott arra, hogy személyi sérülés és újabb károk ne keletkezzenek.

Engedje meg Parancsnok Elvtárs, hogy a vállalat kollektívája és a magam nevében köszönetemet és elismerésemet fejezzem ki a hathatós közreműködésükért. Kérem, ezt tolmácsolja az oltási és mentési munkálatokban résztvevőknek és azok irányítóinak.

Budapest, 1969. jan. 17.

Somogyi Lajos,

az Élelmiszeripari Gépgyár és Szerelő Vállalat vezérigazgatója

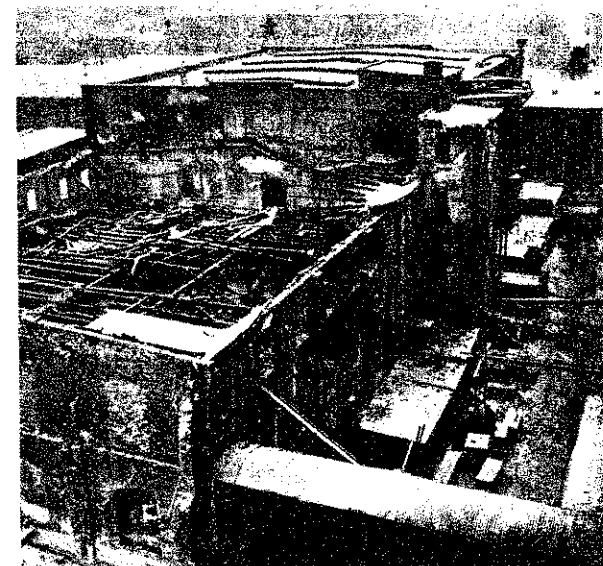

A kárhely. Az előtte volt üzemrész égett le 1964-ben. Mögötte a nagy küzdelem árán megmentett épület

Kövér jégcsapok lógtak le a gerendákról a földszinten, ahonnan az égboltra is megpillanthattuk

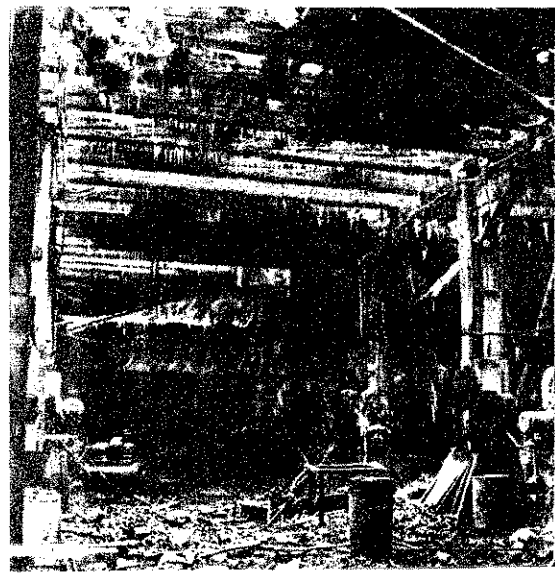

A fegyelmi eljárásra való utalás néhány kérdése

Mint ismeretes, a tűzrendészeti rendelkezések többsége olyan jellegű, hogy azok végrehajtását nem csupán a jogszabály, hanem a vállalati ügyrend, szabályzat, és nem utolsósorban az igazgató tűzrendészeti utasítása is meghatározza. Ezt egyrészt a népgazdaság, a vállalat, másrészt a tűzrendészet érdeke indokolja.

A létesítmény vezetője tűzrendészeti rendelkezéseinek megszégése tehát azon túlmenően, hogy az tűzrendészeti szabálysértés, egyben fegyelmi vétség is. Eszerint elvileg nincs akadálya annak, hogy az ilyen jellegű szabálysértések elbírálását a tűzrendészeti szabálysértési hatóság áttegyé a vállalat fegyelmi hatóságához. Közismert ugyanis, hogy a munkafegyelem érvényesítése elsősorban vállalati érdek, s ennek egyik — a szabálysértési eljárásán kívül — leghatékonyabb eszköze a fegyelmi felelősségre vonás.

A szabálysértésekről szóló 1968. évi I-es törvény 14. § b) pontja ezt az alapelvet tükrözi akkor, amikor a következők szerint rendelkezik: „A szabálysértési hatóság a felelősségre vonást mellőzi, ha a szabálysértés egyszersmind fegyelmi vétséget is megvalósít, s a fegyelmi felelősségre vonás egymagában is megfelelően szolgálja a társadalom védelmének és nevelésének a feladatát.”

A törvény meghatározásából egyértelműen következik, hogy a felelősségre vonás mellőzésére — a cselekmény fegyelmi elbírálására — csak akkor kerülhet sor, ha az egyszersmind fegyelmi vétség. Ennek megállapítása az esetek többségében nem okoz nehézséget. Annál alaposabb és gondosabb mérlegelést kíván, hogy melyek azok a cselekmények, amelyeknél a fegyelmi felelősségre vonás egymagában is megfelelően szolgálja a társadalom védelmének és nevelésének feladatát. Ez ugyanis kizárólag a szabálysértési hatóság belátásától függ. Nevezetesen attól, hogy kielégítőnek tartja-e a fegyelmi úton történő felelősségre vonást vagy sem.

Kisebb szabálysértésekre...

Az is magától értetődő, hogy a felelősségre vonás mellözése — a fegyelmi eljárásra való áttétel — kisebb szabálysértésekre vonatkozik. Annak függvénye tehát, hogy a szabálysértési hatóság a cselekményt — figyelembe véve annak tűzrendészeti veszélyességét, az elkövető személyi körülményeit — milyen súlyúnak ítéli meg, s hogy a fegyelmi büntetés önmagában megfelelően szolgálja-e az egyedi és generális prevenció érdekeit. Mindezt figyelembe véve fegyelmi elbírálásra való utalásnak lehet helye, többek között a dohányzási tilalom megszegése miatt, ha annak hiányában súlyosabb következményei. Hasonló cselekménynek értékelhető a tilalmi táblák elhelyezésének elmulasztása, valamint olyan kisebb szabálytalanság, amely nem járhat közvetlenül tűzokozással.

Nyilvánvaló tehát, hogy a jogszabály rendelkezése nem alkalmazható a súlyosabb esetekre, főleg akkor, ha az összes körülményt figyelembe véve nem várható el a fegyelmi hatóságtól a cselekménnyel arányban álló fegyelmi büntetés kiszabása (pl. „vállalati érdek”).

Fegyelmi büntetések

A Munka Törvénykönyve (1967. évi II-es tv), s ennek végrehajtásáról szóló rendelet [34/1967. (X. 8.) Korm. sz. rendelet] tartalmazza a dolgozókkal szemben kiszabható fegyelmi büntetéseket. Így a kisebb fegyelmi vétségnél megrovást, szigorú megrovást, amellyel semmiféle joghátrány nem jár. De lehetővé teszi meghatározott kedvezmények, illetőleg juttatások csökkentését, vagy megvonását is (prémium, részesedési alap). Súlyos vétségnél a fegyelmi büntetés a személyi alappér csökkentése, át-helyezés, elbocsátás lehet.

Mint látjuk, a hivatkozott fegyelmi büntetések széles skálája megfelelő lehetőséget nyújt arra, hogy a vállalat fegyelmi hatósága saját maga értékelje az elkövető magatartását, s a további megelőzés érdekében — a cselekmény súlyával arányban álló — olyan nevelő célzatú fegyelmi büntetéssel éljen, amely a jövőben az elkövetőt visszatartja hasonló cselekményektől.

Annak ellenére, hogy az említett esetekben igen hatékony és megelőzés érdekében megfelelően szolgálja a cselekmény fegyelmi úton való elbírálása, olykor szükséges, hogy maga a szabálysértési hatóság vonja felelősségre az elkövetőt. Ez azokra az

esetekre vonatkozik, amikor a szabálysértés, jellegénél fogva „bocsánatos bűnnek” számíthat a vállalati érdekek miatt, s így kétséges, hogy a fegyelmi hatóság, az eset összes körülményei figyelembe véve, az ún. vállalati érdektől eltérő, netán azzal el-
lentétes, tárgyilagos határozatot hozhat. Az esetek többségében nem ez a jellemző, de ezzel mindenképpen számolni kell, és főként olyankor, ha a szabálysértés elkövetése s annak megítélés-
„vállalati érdekek” látszik, illetőleg azzal összefüggésbe hozható.

Kirívó esetek

Az áttett ügyekben hozott érdemi döntéseket még nem ismerjük széles körben, de egyvalami bizonyos: számos ügyben a fegyelmi határozat megfelelően tükrözi a vállalati-tűzrendészeti érdekeket. Szórványosan azonban tapasztalhatunk ezzel ellentétes gyakorlatot is. Egyik I. fokú hatóságunk ellenőrzése során megállapította, hogy a tűzveszélyes anyagok tárolására vonatkozó rendelkezéseket megszegték, jöllehet, itt ez volt az alapvető követelmény. Az is kiderült, hogy e hiányosság az illetékes művezető mulasztásából adódott, az igazgatói utasítás ugyanis őt tette ezer felelőssé. Az I. fokú szabálysértési hatóság hasonló jellegű mulasztás miatt egy ízben már pénzbírsággal sújtotta őt. Az ismételt szabálysértés alkalmával mellőzte a felelősségre vonást, és cselekménye elbírálását a fegyelmi hatósághoz utalta.

A fegyelmi hatóság érdemi döntésében nem marasztalta el a szabálysértőt, és a határozat indoklásában többek közt azzal érvelt, hogy az elkövetett szabálysértés az eljárás alá vont hibáján kívül történt, és ő a népgazdaság érdekében cselekedett.

Eszerint a vállalat nem látott fegyelmi vétséget, illetőleg tűzrendészeti szabálysértést. Sőt a szabálysértés elkövetésével „vállalati érdekből” maga is egyetértett, amint a határozat indoklása részében ki is fejtette. A magyarázat ugyanis kézenfekvő: a „vállalati érdek” nem esett egybe a jogos követelményekkel. Ennek tulajdonítható, hogy a fegyelmi határozat nemhogy elmarasztalta, hanem éppen ellenkezőleg, a szabálysértő magatartását jogosnak és helyesnek tartotta. Az persze más kérdés, hogy ha a rendkívüli körülmények tényleg hosszabb ideje indokolják a rendelkezésektől való eltérést, a vállalatnak módja lett volna engedélyt kérni a tűzrendészeti hatóságtól az eltérésre. A kérdéses telepen ugyanis a tűzveszélyt éppen a nagy mennyiségű veszélyes anyag elhelyezése jelentette, s ezért a tűz tovatérése elleni védekezést az előírt távolság szolgálta.

Mint már ismertettük, a vállalat részéről kiszabható fegyelmi büntetés igen sokrétű. Ez indokolja, hogy a tűzrendészeti hatóság segítse a fegyelmi hatóságot a helyes döntésben. Nem elégséges csupán a feljelentés áttétele, hanem a tűzrendészeti hatóságnak a cselekmény kisebb vagy nagyobb súlyát, annak tűzrendészeti veszélyességét is ki kell fejtenie, vagyis mindazt, ami a helyes döntés érdekében szükséges. A fegyelmi büntetésre azonban ne tegyen javaslatot a szabálysértési hatóság.

Alapos meggondolás

A fegyelmi hatóság határozata szabálysértési eljárás vonatkozásában végleges. Ami azt jelenti, hogy ha a szabálysértési hatóság saját hatáskörében mellőzte a felelősségre vonást, és az ügyet fegyelmi eljárásra tette át, ugyanebben az ügyben még akkor sem kezdeményezhet eljárást, ha az érdemi döntést nem tartja kielégítőnek. (Ellenkező esetben kétszeri eljárás esete fordulna elő. Ennek hívtuk fel nyomatékosan a figyelmet már elől-
járóban annak mérlegelésére, hogy a cselekmény elbírálását, a jogszabályokban foglaltak figyelembevételével milyen eljárással tartja a legcélravezetőbbnek.)

Kérdésként vetődhet fel, hogy mi a helyzet akkor, ha az elkövető magatartása — munkaviszonyával kapcsolatosan — szabálysértési és fegyelmi cselekményt képez, s ezért még a szabálysértési eljárás kezdeményezése előtt a vállalatnál már eljártak vele szemben, illetőleg fegyelmi büntetést kapott. Ilyen esetben fennáll-e a kétszeri eljárás tilalma? Az egyértelmű választ erre a belügyminiszter 10/1968. (BK. 6.) BM-számú utasításának első pontja adja meg a következők szerint: „A szabálysértési eljárás lefolytatásának nincs akadálya, ha az ügyben előzőleg már fegyelmi felelősségre vonást alkalmaztak, de az nem szolgálta megfelelően a társadalom védelmét és az elkövető nevelését. Nincs helye a szabálysértési eljárás lefolytatásának, ha a szabálysértési hatóság a tv 14. § b) pontja alapján áttételt alkalmazott.”

A szabálysértésekről szóló 1968. évi I-es törvény által nyújtott újabb rendelkezések nagy felelősséget, nagyobb szakmai ismereteket kívánnak az érintett munkakörben dolgozó elvtársaktól. A fegyelmi eljárásra való áttétel is alapos körültekintést, mérlegelést igényel. A helyes gyakorlat kialakítása nemcsak tűzrendészeti, hanem egyben vállalati, népgazdasági érdek is.

Dr. Félix László
tű. alez.

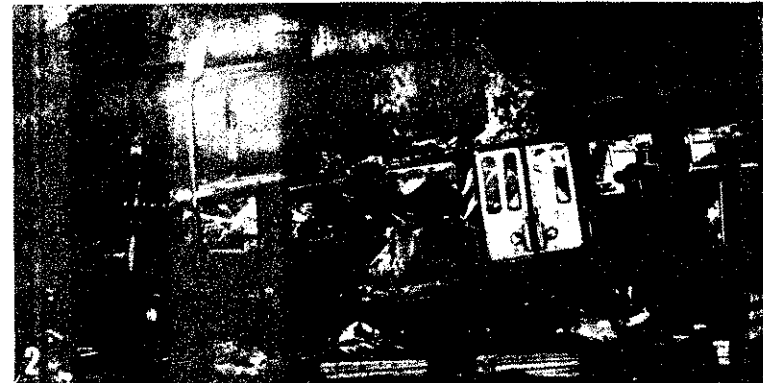

Az életben maradtakért

A sajtó és a rádió annak idején részletesen beszámolt a Pusztaszentistván közelében történt vasúti szerencsétlenségről. Röviden tűzoltóegységeink működéséről is említést tettek. Miután a tragikus esemény főbb részletei közismertek, ezúttal csupán egységeink tevékenységét érintjük beszámolóinkban.

A káresethez a budapesti VIII., IX., X., XI., XIV–XVI.,

XVII. és XIX. kerületi, valamint a ceglédi és gödöllői parancsnokságok beosztottait riasztották ki.

A munkálatokat Lékó László tű. ezredes, Pest megyei parancsnok irányította. Az elsődleges cél az életben maradtak kimentése volt, ez azonban a képeken jól látható körülmények miatt hallatlanul nehéznek bizonyult. A természetes feljárókat roncsok és holttes-

tek torlasztották, így egységeinknek hegesztőpisztolyok, kötelek és fűrészek segítségével kellett utat nyitniuk. Eközben fokozott elővigyázatossággal jártak el, nehogy egyetlen óvatlan mozdulat kárt okozzon a kiszabadításukra váró, s jórészt kisebb-nagyobb sérülést szenvedettekben.

E munkálatok közben füstölni kezdett a második személykocsi teteje, így sugarat szerel-

tek az esetleges tűz megfékezésére.

Tűzoltó elvtársaink erőfeszítései sikerrel jártak, több órás küzdelem árán tizennégy embert mentettek ki.

A nehéz pillanatokban tanúsított nyugodt magatartásukkal, szakszerű működésükkel méltán vívták ki a kárelhárításban résztvevő többi szervek és megmentettjeik elismerését.

(—r —t)



1 2
Az összeütközés ereje az első utas szállító kocsira lökte a mozdonyt, a szerkocsit pedig a másodikra

3 4 5
A mentési munkálatok néhány jellemző mozzanata

6
Amikor füstölni kezdett az egyik sérült kocsi teteje, különös óvatossággal kellett működnie a sugárvezetőnek, mert ekkor még többen várták kiszabadításukat

7
Ez a felvétel már a munkálatok utolsó szakaszában készült

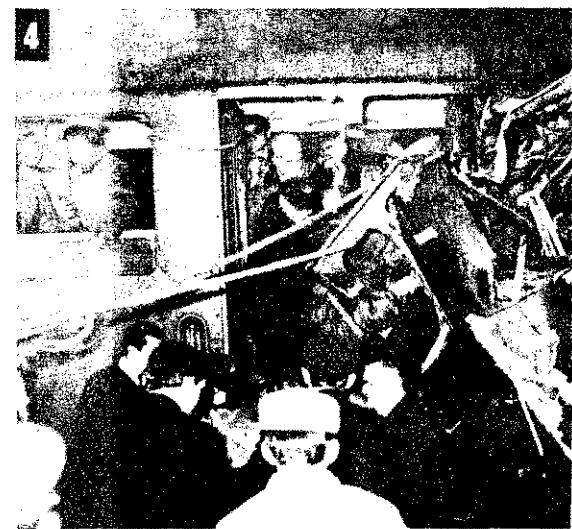

**Sok-sok tárgyalás előzte meg, mire ilyen-
nek terveztek ezt a tranzitraktárt**

gálatával, de ez a tevékenység még nem mindenütt olyan magas színvonalú, mint például a VEGYTERV-nél.

Nem tipikus, de nem is ritka az olyan mérnök, mint aki a minap telefonon érdeklődött nálunk, hol található tűzrendészeti előírásokat, mert egy üzemi létesítmény tervezésével bízták meg. A továbbiakban kiderült: életében nem hallott még az 1-es rendeletről, sőt tűzállósági határértékekről sem...

A közelmúltban egy típustervekkel foglalkozó intézetben jártunk, s meglátásunk szerint itt sem állnak a helyzet magaslatán. Így például az UNIVÁZ-kiviteli 16 tantermes iskola tervéből egyszerűen kifelejtették a villámhárítót.

A kifogásolt tervek persze át kell dolgozni. De ez a kisebbik rossz, a nagyobbik az, ha a példaként említetthez hasonlók eredeti formában kerülnek ki. Úgy hiszünk, nem kell esetelnünk az ezzel járó többletmunkákat és költségeket. Ráadásul az ilyen szabálytalanságok nem mindig akadnak fenn a tűzrendészeti hatóságok szűrőjén.

Az egyik tűzrendészeti előadó például a tv képnézőjén fedezte fel, hogy a területén ún. szendvicsszerkezetű bölcsődét építettek. A szendvicselemek fából készültek.

Ilyenkor azután cseppet sem könnyítette meg a helyzetet, hogy ő is, meg felettes hatósága is nagyon szakszerűen intézkedett a továbbiakban...

De más természetű gondjaink is akadnak. Egy legfrissebb eset. Az Épületlakatos Ktsz benyújtotta hozzánk az úgynevezett Ligeti-típusú gáztüzelésű kazán terveit. Az új tűzveszélyes gépek berendezések jóváhagyása — a műszaki fejlesztési osztállyal együtt — köztudomásúlag szintén fontos feladatunk. Ez alkalommal is átvizsgáltuk a berendezést, és megszabtuk a legalapvetőbb tűzvédelmi előírásokat, s hozzájárultunk, hogy nullaszériában egyelőre tíz-tizenöt ilyen kazánt gyártsanak. A ktsz viszont tíz-tizenöt helyett több szízzat gyártott, méghozzá előírásaink teljes figyelmen kívül hagyásával. Az egyik kazán Gyulán felrobbant.



**a tervfelülvizsgáló
és szakvéleményező alosztályon**

A MAGYAR TŰZOLTÓ

Atomerőműtől a gázbojlererekig

A helyiség, ahol beszélgetünk, puritán, mondhatnánk szegényes berendezésű. Egyszerű íróasztalok, az ablaknál jókora rajztábla, néhány szekrény és szék. Most szokatlanul csendes helynek látszik, bezzeg máskor annál zajosabb, kivált amikor társminisztériumok megbízottai, tervezőmérnökök, kutatók, panaszosok és sokan mások tárgyalnak itt, nemritkán ahányan, annyi ügyben.

Parancsnokságunk megelőző tűzrendészeti osztályának tervfelülvizsgáló és szakvéleményező alosztályán vagyunk, s mint hamarosan kiderül, véletlen folytán nevezetes évforduló alkalmával. Kerekül tizenöt esztendeje alakították meg ugyanis az alosztályt, lényegében a mostani feladattal, bár más elnevezéssel. Partnereink: *Faragó János* őrnagy, alosztályvezető, s a munkatársak közül *Aradi Lajos* és *Szedes István* őrnagyok, valamint *Ruppert Ferenc* főhadnagy.

— Hogyan határozhatnánk meg röviden feladataikat?

— Egyetlen mondatban talán így: az új atomerőműtől kezdve a gázbojlererekig, ügyek élég széles skálájával kell foglalkoznunk.

— Az atomerőművet értjük. Kiemelt fontosságú beruházás. De egy-egy bojler?

— Az is, csak nem éppen az ország, hanem az érintett családok számára. Tegyük fel, hosszú évekig takarékoskodnak, hogy megvehessék a melegítőt, ám kiderül: nem

szerelhetik fel, mert a fürdőszoba kéménye a szomszédos lakáshoz is csatlakozik.

Ilyen esetekben — a paragrafusok alapján jogosan — az első és másodfokú tűzrendészeti hatóságok gyakran megtagadják a hozzájárulást, mi viszont nemritkán megadjuk, ha az érintett helyiségek szélnyomás szempontjából azonos hatás alá esnek.

— Okvetlenül három fórumot kell megjárniuk az ilyen ügyeknek?

— Nem szükségszerűen. A hatóságok többsége ma már sokkal rugalmasabban jár el hasonló esetekben. Néhol azonban még merevségből vagy más okból szívesebben rátkhárítják a felelősséget...

— S az ellenkezője nem fordul elő?

— Dehogynem, persze más indítékkal. Régebben bizonyos nem magas értékhatáron felül mi adtunk szakvéleményt minden beruházásra. Ma már sokkal tágabbak az értékhatárok, s általában csak a legjelentősebb beruházásokkal foglalkozunk közvetlenül. A területi hatóságok ugyanis jóval felkészültebbek, mint nyolc-tíz évvel ezelőtt.

— A tervezők, beruházók és kivitelezők is?

— Feltétlenül, bár munkájuk ilyen irányú fejlődése korántsem egyenletes. A tervezőintézetekben külön részlegek foglalkoznak a munkák tűzrendészeti felülvizs-

Az Építőipari Minőségvizsgáló Intézet tűzállósági vizsgálatairól szolgáltatott adatok fontos segítői a korszerűbb megelőzésnek

— Mi lenne hát a teendő?

— E káros jelenségek természetesen nem szüntethetők meg egyetlen intézkedéssel. Arról azonban mind hamarabb gondoskodni kell, hogy egyrészt a leendő mérnökök korszerűbb és bővebb tűzvédelmi ismereteket szerezhessenek az egyetemen a mostaninál, másrészt a már működők is sokkal alaposabban elsajátítsák a munkakörükkel összefüggő tűzrendészeti tudnivalókat. Sok-sok időt és fáradságot takaríthatnánk meg ezzel. S ha már itt tartunk, felvetődik: jóval gyorsabban kellene tájékoztatni őket az új és korszerűbb tűzvédelmi megoldásokról. Az elmúlt években több kezdeményezés történt ilyen vonatkozásban, jó lenne azonban meggyorsítani ezt a most még egyáltalán nem tervszerűen irányított folyamatot.

— Az alosztály is munkálkodik ilyeneken?

— Lehetőségeinkhez mérten igen. A leglényegesebb kötelezettségeink közé tartozik például, hogy egy kétéves terv keretében részt vegyünk a tűzrendészet is érintő országos és ágazati szabványok felülvizsgálásában, illetve átdolgozásában. Sok segítséget kapunk ehhez parancsnokságunk társosztályaitól, a területi munkát végző tűzrendész elvtársaktól és más szervektől, illetve személyektől is. Mindennek számottevő forintkihatásai is vannak, de még inkább lesznek. Az MSZ 1600-as átdolgozásával többek között lehetővé vált, hogy a meghatározott veszélyességi övezeten kívül kevésbé biztonságos kivitelű s egyben olcsóbb elektromos szerelést alkalmazzanak, a 9909-es 9910-es szabványok módosításával pedig jelentősen csökkenthették a tűzveszélyes föld alatti és föld feletti tárolóknál megkövetelt távolságokat.

— Gyakran felvetették az érdekelt létesítményekben, vajon hosszú évekig miért ragaszkodtunk a költségesebb megoldásokhoz?

— Ezt talán szintén egy példával érzékeltehetjük legjobban. Két éven át — a rendelkezések értelmében — beépített vízköddel oltóval kellett ellátni a 40 MVA-nál nagyobb teljesítményű trafókat. Amikor így döntöttek, az általunk ismert hazai és kül-

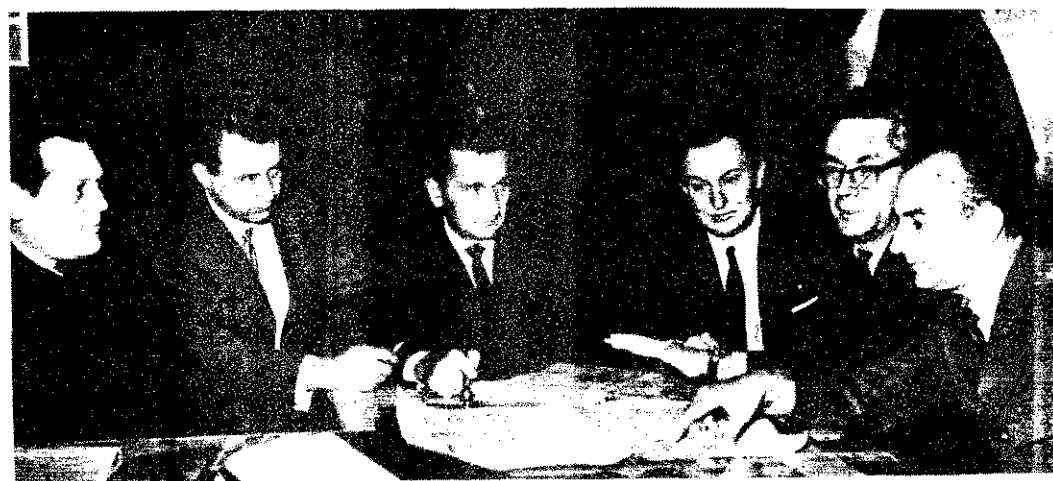

Konzultáció a Ganz-MÁVAG és az MMGY megbízottaival

földi szakirodalom szerint nem volt jobb megoldás. Három évvel ezelőtt azonban olyan érzékelőt konstruáltak, amely idejében lekapcsol. Ez a szerkezet azután kiküszöbölhetővé tette a költséges és drágán karbantartható oltóberendezéseket. A számítások alapján mántegy 30 ilyen telep létesítése volt várható az 1965 utáni esztendőben, tehát csaknem 30 milliós kiadástól tehermentesítettük a népgazdaságot.

Ebből azt szeretnénk kihámozni, hogy a tűzrendészet sem lehet statikus állapotban, amikor a technika olyan dinamikusan fejlődik. Mindenesetre gondos számításoknak és vizsgálatoknak kell megelőznie az új megoldások bevezetését, mert ami olcsóbb, az nem feltétlenül korszerűbb és főleg biztonságosabb is egyben.

Mint a beépített tűzvédelmi berendezések jóváhagyói olyan esetekkel is találkozunk, amikor a tervezők vagy a beruházók tájékoztatlanságból törekednek túlzott biztonságra. Így pl. akadt olyan „szakember”, aki beépített CO₂-berendezésekkel akarta ellátni a textilgyárak kártológépeit. Holott az ilyen tüzek — persze idejében — köztudomásúlag kézioltókkal is jól megfékezhetők, és a kockázat ugyancsak távolról sem állott volna arányban a költségekkel, ha engedélyeztük volna, hogy félmillióért beépített habbal oltót létesítsenek 500 m³-es növényolajtartályokhoz. De az is te-

mes és felesleges összegbe kerülne, ha valóban gyengeáramú tűzjelzővel szerelnék fel az új Duna-parti szálló teleffonnal amúgy is ellátott szobáit.

Sok esetben nekünk kell elbírálnunk, hogy adható-e felmentés a vonatkozó rendeletek előírásai alól. Az igen öntevékeny Baranya, Fejér, Borsod és más megyei hatóságok jóvoltából aránylag kevés ilyen ügy kerül hozzánk, itt-ott azonban nem mindig indokoltan húzódoznak a felelősség vállalásától. Nemrégiben például egy sors-tatarozás ügyében kellett eljárunk. Az ehhez szükséges két felvonulási épületet valóban túl közel helyezték el a lakásokhoz, és egy értékes raktárhoz, s tényleg szabálytalanul fűtötték. Igen ám, csahogy felvonulási épületek nélkül nem végezhető el a tatarozás, azokat pedig csak az említett helyekre telepíthették. A tüzelés és az őrzés szabályozásával ezért meg kellett adnunk a hozzájárulást.

Az említetteken kívül részben önállóan, részben más tűzrendészeti szervekkel együttműködve kötelességeink közé tartozik még az új építési anyagok és épületszerkezetek értékelése, szakirodalmi munkák felülvizsgálata, sorozat- és típustervek ellenőrzése és még sok egyéb is. És akárcsak területi hatóságaink, valamiféle különleges tudakozói szolgálatot is ellátunk. Telefonon és írásban ugyanis nálunk is rengetegen érdeklődnek különféle ügyekben. Erőnkhez képest meg is adjuk a kért felvilágosítást, bár sok esetben szabvány-előírásokban vagy az 1-es rendeletben is megtalálhatnák a teljesen egyértelmű feleletet...

— Köszönjük a beszélgetést. Kívánnak-e üzenni valamit olvasóinknak?

— Igen. Először is azoknak, akik valamilyen formában részt vesznek a regionális városrendezési tervek kialakításában. Nem valami megnyugtató, hogyha a főhatósági egyeztetéskor derül fény a tervezett tűzvíz-hálózat elégtelenségére vagy arra, hogy a lehetőségek ellenére vonakodnak tűzveszélyes és korszerűtlen üzemi létesítmények biztonságosabb helyre történő telepítésétől. Jó lenne ezért, ha mindenki belátná: a ma elkövetett efféle hibák holnap alaposan visszaüthetnek.

Végezetül nyomtatékosan hangsúlyozni szeretnénk, hogy mindaz, amiről szó esett, korántsem csupán a mi eredményünk vagy kudarcunk, hanem sok száz különféle beosztású emberé.

Most, amikor segítségüket megköszönjük, arra kérjük őket, továbbra is hasonló ügyeskedéssel támogassák törekvéseinket, mert ennek hiányában a tűzvédelem aligha tarthatna lépést a technika és a technológiák rohamos fejlődésével.

Ezeket a magasházakat is makett-koruk óta ismerik az alosztály munkatársai

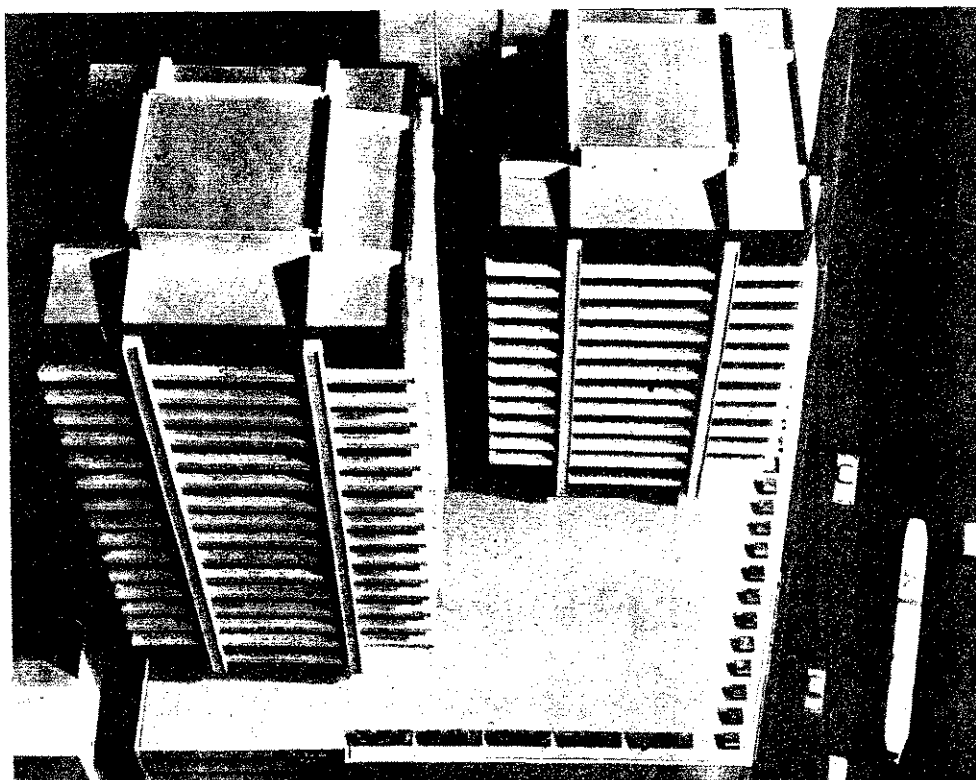

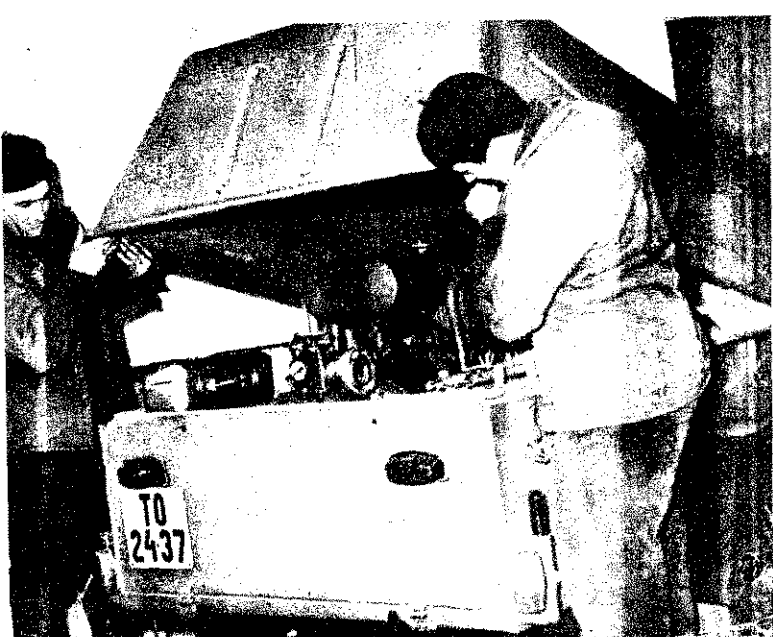

A legnagyobb tűz — Kiszálláson

Kapeller Sándor
és Kapeller Lajos
a szertárban

1968. május 13-án este vihar vonult át a község felett. Válikó fényesség, hatalmas csattanás, és a közelben lakó Zsoldos Sándor tű. törm. felesége riadtan jelezte, hogy kigyulladt az egyik sátorozott kenderkazal. Csaknem húsz másik volt a közelében...

Az előttünk ülő két markos férfi: Kapeller Lajos és Kapeller Sándor nem hasonlít egymáshoz, pedig testvérek.

— Hogyan működtek? — kérdezzük a fiatalabbtól, ő ugyanis a parancsnok.

— Látják, ez az én formám. Eppen akkor nem voltam a községben. De a bátyám elmesélheti, mivel ő irányította az első beavatkozást. Egyébként ő a helyettesem.

— A riasztásra tíz önkéntessel együtt vonultam ki — veszi át a szót Kapeller Sándor. De velük együtt több mint kétszáz lakos is segített. Rög-tőn láttuk, hogy két sugarunk gyöngye a hatalmas hővel égő kazal oltására. Ezért a többi kazal védjük velük, illetve húztuk odább a lakosok segítségével.

Németh Attila, a Szabadság Tsz agronómusa testi épségét

kockáztatva segítette a tűzterjedés megakadályozásában. A szomszédos kazal tetejéről lelökte a lángoló kévét, de sokan mások is hasonlóan bátran viselkedtek.

Azután kiérkeztek a halasiak meg a többi egységek. Azt mondták, nem működünk rosszul.

— Ami a távol volt parancsnokot is dicséri?

— Ezt már döntsék el Önök — válaszolja Kapeller Lajos. Mindenesetre jó érzés, hogy sok kiképzett tűzoltója van a falunak. Az elődöm is sokat tett ezért.

— Ki volt az elődje?

— István bátyám! Tőle vettem át a parancsnokságot, de már 18 éve vagyok tagja a testületnek. Csak a harmadik testvérem nem tűzoltó.

— És a gyerekeik?

— Ők sem, mert mind a kilenc lány. Talán majd az unokák...

Még csak annyit, hogy 1968-ban ez a 350 ezer forint körüli kárral végződött tűz volt a legnagyobb Bács megyében.

1888-ban alakult meg Harc községben az önkéntes tűzoltótestület. A krónika az alakulás napját szilveszterre teszi, s ezért, hagyományként, ezen a napon ünnepli a testület a község életében olyan fontos eseményt.

Az ünnepi aktus már dél előtt kezdődött, s ezen részt vett Kürti István, a szekszárdi járási tanács vb elnökhelyettese.

Csöglei István őrnagy, a tűzrendészet megyei parancsnokhelyettese s a község párt-, állami, gazdasági, kulturális és tömegszervezeti vezetői. S természetesen az ünnepeltek, a testület önkéntesei, családtagjaik, ismerőseik népes taborával.

A testület gazdag múltját Karácsonyi György, a helyi tanács vb elnöke — egyben az

önkéntes tűzoltótestület elnöke — méltatta. Mély részvétellel emlékeztek meg halottaikról, Doszpod Jánosról, Kul Jánosról, akik több mint három évtizeden át segítették a testület munkáját.

Ezután Kürti István és Csöglei István, valamint Kovács József százados kitüntetéseket, jutalmakat nyújtott át; többeket előléptettek. (i—e)

ÖNKÉNTESEINK



SZÉP SIKEREK KOVÁCSA

A soltszentimrei testületi székház és Feró Antal, a „kovácsa”

Nagy újság van Soltszentimrén! Büszkén hirdeti a tábla, hogy a helyi tűzoltótestület székháza felépült.

Cseppet sem szerénytelenségből, hanem alkalmasságot mérte miatt kapta ezt az elnevezést. A raktártól a mosdóig, a parancsnoki irodától a klubteremig minden megtalálható benne. Hát még ha teljesen elkészül, és annak rendje és módja szerint berendezik s parkosítják a környékét! Közéleben lesz az MHSZ gyakorlótere, és környékén marad a foci pályája is, csak némileg odébb tolják! Mindenképpen érdemes lesz még egyszer alaposan megnézni.

A terveket Feró Antal parancsnok készítette. Szakmájára nézve Kovácsmester, és így szem előtt tartva, hogy

addig kell ütni a vasat, amíg meleg, buzdítására a tagság részéről jelentős társadalmi hozzájárulás töltötte meg a tanács szervektől kapott s eredetileg szerényke összeget. Az új létesítmény a falu lakosságának körében máris népszerű. Mivel még kemencével is ellátták, gyakran kibéreltik

eljegyzésre, esküvőre és más ünnepekre. Ezzel a testület is jól jár, ha kell, még edényeit is kölcsönadja, s közben a kihasználás hatásfoka is javul, elvégre Soltszentimrén sincs naponta tűzoltó-összejevetel, habár híres szomszédaihoz hasonlóan itt is szorgalommal fáradoznak az önkéntesek.



Nyolcvanéves jubileum Harcon



KÖZGYŰLÉS ELŐTT

Mint sok más helyen, hamarosan Izsákon is megtartják a testület évi közgyűlését. Megyehatáron kívül is jól ismert közösről lévén szó, joggal gondolhatnánk: az esemény nem kavar fel majd különösebb szenvedélyeket. Pedig hát ezúttal nem csupán kellemes dolgokról lesz szó a beszámolóban.

Január első napjaiban az éjszakai órákban mennyezettüz keletkezett az egyik helybeli lakóházban. Igaz, nem lett nagyobb a kár amiatt, hogy állami egységek fékeztek meg, de ez a tény azért hagyott egy kis tüskét az önkéntesekben meg a falu lakosaiban.

„Ej, hát erre képesek azok a híres tűzoltóink!” — hangoztatják némelyek —, könnyen és gyorsan elfeledve a sok ellenkező esetet meg azt, hogy a helybeliek tavaly nyáron is helytálltak.

Nem titok — azonban, hogy hasonló gondolatok az önkéntesekben is felmerülnek, mivel Csepel Weappon gépjárművek évek óta lényegében üzemképtelen. Amíg lehetett, toldozgatták-foltozgatják az öreg batárt, Kállai Gyula parancsnok is rengeteget s gyakran hiába talpalt pótlendő alkatrészekért. Tavaly nyáron három hónapra kölcsönkaptak egy önjárót a közeli gazdaságtól, ezt azonban vissza kellett adni. De különben is olyan állapotban van a kocsi, hogy talán ez még a jobbik eset, mert itteni vélemény szerint az eleje amúgy is erősen „szítál”.

Az ízsákiak persze nem várják ölbe tett kezekkel a nagyon is indokolt csere napját. A környékbeli honvédelmi alakulat nem egyszer saját teherautójával segítette ki őket. Az említett napon azonban ezt a gépjárművet is nélkülözniük kellett.

Mi lenne hát a megoldás, miután nemcsak Izsákon küszködnek hasonló gondokkal?

Jó néhány község tapasztalatai szerint többek között az, ha a tsz-ek és gazdaságok is szívügyüknek tekintik a gyors vonulást, és e célra mindig készenlétben tartanak egy-egy erőgépet. Ehhez viszont gépi vontatásra is alkalmas szerek és tárgyak is kellenének. Igaz, ez is költséggel jár, de talán nem annyival, mint amennyibe az ízsákiakéhoz hasonló „vonulószerek” szüntelen javíthatása kerül.

nem mint legjobb aktívaink a körzeti orvosi lakásoknál és az óvodáknál is, emellett utat is javítottak. De a tanácsválasztástól kezdve minden helyi feladatból kivesszik a részüket.

— Tüzet is oltanak? — kérdezősködtünk tovább Vigh József parancsnoktól.

— Szerencsére kevésszer kellett, s nem magunk ellen beszélünk, ha azt szeretnénk, hogy a jövőben is így legyen. Mert hát hiába jók a felszereléseink, ha főleg a külső településeken alig-alig találunk oltóvizet. A tanács vezetől ezért most azon gondolkodnak, hogy saját erőből vásárolnak egy vontatható vizeslajtót.

Minden másban — úgy hiszem — már utolértük járásunk régebbi testületeit. Az évi majálisokból meg egyéb rendezvényekből szép bevételünk származik, s ezt ruhavásárlásra is fordítjuk. Hat tagunk már kamgárban jelenhet meg az ünnepségeken.

— Egyszóval az Ön neve sincs ellentétben a hangulatával?

— Miért is lenne. A legküzdelmesebb éveken már túljutottunk, most már egyre kevésbé tekinthetők elmaradott tanyasi embereknek közsegünk lakosait. Persze sokat kell még küszködnünk, amíg teljesíthetjük minden vagyunkat.

(GR — Oz)

Örömök — gondok

Bács megyében 108 hely kö-
80-ban már az igényeknek
felelő szertár és őrszoba
álható. Ez évben Garán,
kösdön, Solton, Drágszélien,
lőszögön, Fülöpházán és
skantyún végzik el a fel-
tást, Alpáron pedig gépjár-
fecskendő befogadására
lgáló tűzoltóóthton építését
ezik be.



útorzat tekintetében már
n ilyen jó a helyzet. Még
yvenhét községben akad-
: kisebb-nagyobb hiányok,
anakkor több helyen nem,
y a céltól eltérő módon
ználják fel a rendelkezésre
) pénzüsségeket.



mege 3205 önkéntese
ül 3024-nek van egyenru-
a. Persze csak papíron ily
a helyzet, mivel több köz-
ben két-három egyenruha
at egy-egy önkéntesre, má-
viszont a rendszeresített
zámot sem tudják teljesen

ellátni. A tanácsi szervek
évente átlag negyedmilliót
fordítanak a hiányok pótlá-
sára, azonban nem mindenütt
egyaránt rendszeresen. 1968-
ban 46 község gondoskodott
erről, s a megyeiek szerint ez
nem éppen a legkedvezőbb
arány.

Ma már mindegyik Bács
megyei községben van kismo-
torfecskendő, 22 helyen pedig
gépjárműfecskendő, illetve
gépjármű is állomásozik.

Ez a mennyiség — egy ta-
valy nyári felmérés tapaszta-
latai szerint is — még csep-
pet sem jelent ugyanilyen mi-
nőséget. Szakszerűtlen kezelés,
de sok esetben alkatrészhiány
miatt nem kevésszer válik
hosszabb-rövidebb időre vo-
nulásképtelenné a fecskendő.
Nem könnyíti a helyzetet,
hogy kellő feltételek hiányá-
ban sokszor alig-alig végeztet-
hető el a kisebb tüzek oltására
igen jól használható és tartá-
léknak is nélkülözhetetlen ko-
csifecskendők javítása.

Ahol az elnök Jóljárt, és a parancsnok Vigh



Jóljárt Ferenc

Ez a község Ágasegyháza, és csak huszonegyedik éves. Ötvenkettőben még mindössze harminckét épület volt a belterületen, most viszont mintegy 160. Az egyik legújabb bizvást fölveszi a versenyt a közelben levő szép lakóházakkal, s a szertár tőszomszédságában van.

— Oktató-, illetve klubterem lesz itt — újságolja Jóljárt Ferenc tanácselnök —, s lehetőségeink arányában berendezzük majd minden szükségessel.

— Bocsásson meg a szójákért, az önkéntesek ezek szerint jól jártak. S vajon a tanácselnök is velük?

— Feltétlenül. Nemesak itt segítették az építkezést, ha-

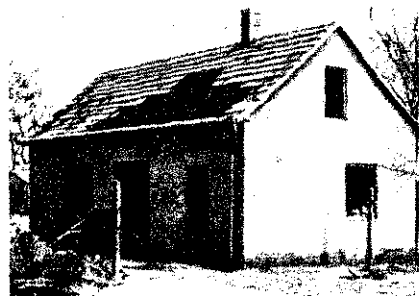

Az új testületi klub, és aki szintén sokat fáradozott érte: Vigh József

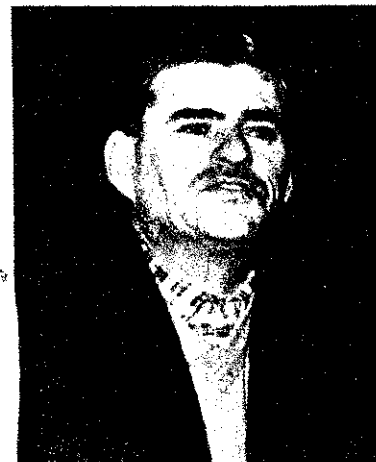

A NYILVÁNOSSÁG EREJE

Az esetek többségében majd mindenki szívesen néz a fényképezőgép objektívjába, s még szívesebben őrizgeti egy-egy emlékeztető pillanat képét családi albumában. Adódnak azonban körülmények, amikor előzőleg „nem lámpázzák be” a terepet, senki sem kér barátságos arcot exponálás előtt, s a foto nem a családi képtárba, hanem — történetesen — egy gyári nyilvánosság elé kerül. Ilyenkor persze egészen más a szituáció. Elmarad a protokolláris mosoly, vagy ha mégis fellelhető, igen-igen savanykás, sőt előfordul, hogy az arc kimondottan barátságatlan és nem a lencsével, hanem a fotossal néz farkasszemet a páciens.

Mi ezúttal néhány ilyen felvételtől kívánunk szólni, jobban mondván arról, hogy egyesek néha miért kénytelenek az objektív előtt maradni, vagy éppenséggel mi az oka, hogy nem veszik jónéven, ha személy szerint, esetleg közvetve „népszerűsítik” őket...

A VBKM 6. sz. Transzvill Gyárában egy éve az a szokás, hogy a tűzrendészeti bizottság bejárásain az üzemi fotoszakkör vezetője is részt vesz, hogy megörökítse a szemlén tapasztalt hiányosságokat, fontosságokat, s a képek megfelelő szövegezéssel a gyári nyilvánosság elé, a „Tűzrendészeti híradó”-ra kerüljenek. Archiv-

jában tucatnyi felvétel található, jót és rosszat is megörökítők. Egyik sem „retusált”, s éppen ezért azt is tükrözik, amit a gép objektívje „látott”. Némelyik önmagában is sokatmondó, de összességükben a legbeszédesebbek.

Az ötlet Boda Zoltán tűzrendészeti előadótól származik. Mint mondja, kétszerezesen is fantáziát látott benne. Egyrészt jó szemléltető anyagot adott a tervezett (és később meg is rendezett) tűzrendészeti kiállításához, másrészt meg jó eszköz volt arra, hogy egyeseket rendre szoktasson.

Annak nem jártunk utána, hogy a kettő közül melyik szempont volt az elsődleges, és nem evés közben jött-e meg az étvágy. Akárhogyan történt is, egy a lényeg: Tálosi István igazgató és Réti Károly főmérnök — a tűzrendészeti bizottság elnöke — is életrevalónak találta a javaslatot, és egyetértett megvalósításával.

Már az első akció sikeres volt, bőven akadt lencsevégre és a híradóra anyag. A premier persze meglehetősen vegyes érzelmeket keltett egyesekben, de másvalamire is jó volt: a „népszerűsített” illetékesek meglepően gyorsan reagáltak.

Korábban talán fel sem tűnt a raktárvezetőknek vagy a művezetőknek, hogy portájukon nem a legeszményibb a rend a raktározás meg az oltóeszközök megközelíthetősége körül, vagy hogy a fagyapottároló (hogy, hogy nem) deszkából készült

és ebből netán baj is lehet. Most egy értettek a képből s az írott szóból (és va színű, a „kiállítók” szándékából is), nem várták meg, amíg a közszemlére felvételeket és a hozzájuk illő szöve mindenki végigbogarássza s ki-ki élős vas megjegyzéseivel is fűszerezi a látókat, hanem azon nyomban intézkedtek

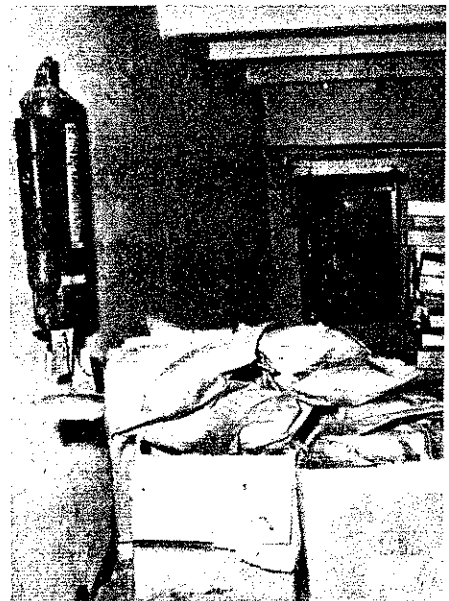

Lehet, hogy itt akrobaták oltanak a tűz Gyártásfejlesztési tervet vitat a tűzrendészeti bizottság. Középen Réti Károly főmérnök, tőle jobbra a második Boda Zoltán

Minden egy helyen: olajfűző, festőműhordóstároló, sőt még egy filalmi tároló is...

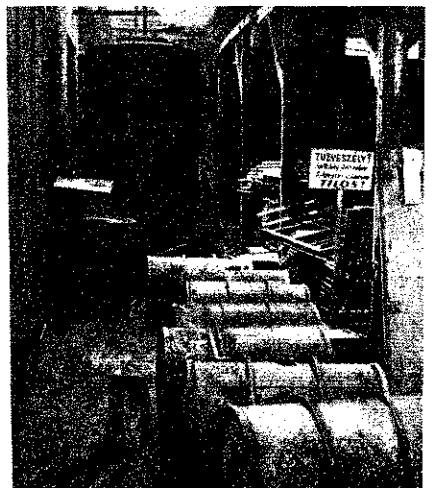

A mérőváltó műhelyben azóta „tabu” az tóhomok és a lapát. Megszűnt a zsúfolta a készáruraktár előterének. A festő-űhely közelében rendet teremtettek a zveszélyes folyadékok tárolásánál. A omagolóműhelyben és raktárban a desz- bódé egy hét alatt „átváltozott” ...

Egyúttal a képek száma is gyarapodott a fűzrendészeti híradó"-n. A korábbi lvételek ellentétpárt kaptak. Ezeken már t örökítette meg Pauer György, amit a zottság tagjai előzőleg is látni szerettek lna, s amire az előbbieken elmarasztalt, azóta már rendet teremtett vezetők rték fel őt.

Nos a gyakorlat igazolta a módszer he- sségét. A szándékot azok is megértet- t, akiket ily módon is felelőségükre vántak ébreszteni.

Igaz, egyik érintett sem gratulált a fo- szakkör vezetőjének a jól sikerült képek- t, s utólag sem kérték el tőle azokat a be- retezés szándékával. Persze harag sincs, még csak nem is „pikkelnék” rá a kollé-



gák (máskülönben ugyanis ő a szerszám- szerkesztés vezetője), mert közben rájöttek, hogy ha valakit egyáltalán hibáztathatnak a történetekért, az saját maguk.

Csak egyszer fordult elő, hogy az ala- nyok „begerjedtek” és felháborodottan tiltakoztak a fotózás ellen. Az egyik külső vállalat szerelői a milliós értékekkel zsúfolt huzalraktárban hegesztettek. A biztonsági intézkedésekről azonban „megfeledeztek”. Érthető tehát, hogy nem dobták fel a sap- kájukat örömlükben, amikor meglátták a fotost. Az igazgató szignalizált ügyükben, és a visszaigazolás szerint megkapták a „beosztásukat” ...

Dióhéjban talán ennyit a Transzvill- módszerről. Hogy ez-e a legjobb számos más közül, annak eldöntése nem ránk tar- tozik. Náluk mindenestre bevált, s mint mondják, azóta jó néhány — addig meg- annyi gondot-bosszúságot okozó — kérdést sikertült megoldaniuk segítségével. És vég- eredményben évi 300 milliós termelési ér- téknél csakúgy ez a lényeges, mint az en- nél kisebbeknél.



A pillanatképfelvételt követően, jóformán per- cek alatt szabaddá tették az eltorlaszolt oltóhomokot a mérőváltó műhelyben

Ki hinné, hogy alig egy héttel későbbi a második kép az elsőnél, pedig mindkettő ugyanott: a csomagolóban készült

Exúttal nem barátságos arcot kértek, ha- nem a szabálytalan hegesztés megszűn- tetésére adtak utasítást a felvételen meg- örökített más vállalatbeli dolgozóknak ...

... mégpedig azért, mert máskülönben nemcsak ilyen „beavatkozásban” kellene részt venniük a létesítményi tűzoltóknak

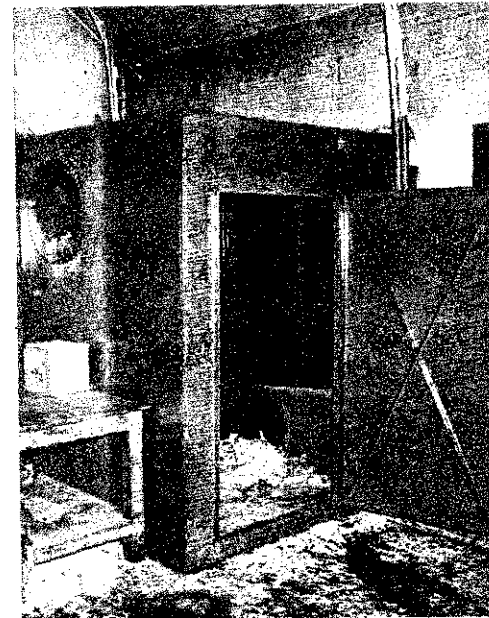

AZ ÉVZÁRÓ CSUPÁN A KEZDET VOLT

A Mezőgazdasági és Élelmezésügyi Minisztériumban tavaly december 12-én száz, főleg irányító szervnél, nagyobb állami gazdaságban, gépjavitó vállalatnál működő tűzrendész vizsgázott eredményesen a kétéves levelező tanfolyam anyagából.

A tanfolyam szervezetségét és a hallgatók megfelelő kiválasztását bizonyítja, hogy — az időközben történt szervezeti változások ellenére is — a jelentkezetteknek csupán tíz százaléka maradt ki. Ezek is zömmel olyanok, akik más munkaterületre kerültek (pl. termelőszövetkezeti elnököknek választották meg). Ami meg a

hallgatók igyekezetére jellemző: 75 százaléuk közepesnél jobb vizsgaeredményt ért el.

A záróünnepségen megjelentek a BM Tűzrendészet Országos Parancsnoksága, valamint a MÉM vezető munkatársai is.

Dr. Micskó Rudolf tűzoltó vezérőrnagy beszédében elismerően nyilatkozott a tanfolyam szervezetségéről, eredményességéről, majd pedig a mezőgazdaság megelőző tűzvédelmének jelentőségére hívta fel a figyelmet. Ezen belül az új gazdaságirányítási rendszer bevezetésével és általában a mezőgazdasági termelésben mindinkább

elterjedő tűzveszélyes munkafolyamatok anyagok és eszközök használatával összefüggő tűzrendészeti követelmények érvényesítésének szükségességét hangsúlyoz nyomatékosan. Felsőzáró részben a mezőgazdaság tűzrendészeti helyzetét elemezte, és a további teendők néhány fontos elemi kérdéséről emelte ki. Ezt követően a Parancsnokság elismerő oklevélét adta át a kiemelkedő tanulmányi eredménnyel vizsgázott hallgatóknak, elsősorban olyanoknak, akik munkaterületükön is példamutatóan dolgoztak.

A minisztérium képviselőjében dr. Vá



A decemberi évzárón Micskó elvtárs elismerően nyilatkozott a tanfolyam szervezetségéről, és elismerő oklevelet adott át a kiemelkedő tanulmányi eredménnyel vizsgázott hallgatóknak

A tanfolyam résztvevőinek egy csoportja



166 évvel ezelőtt, 1802. június 11-én nagy tűzvész pusztított Debrecenben. A lángok 303 telken összesen 1500 házat emésztettek el. A tűz délután 1 óra tájban Dinnyes Istvánné pálinkaárusító asszony Kis-Csapó utcában volt sertsőlójánál keletkezett. A káreset során a város legszebb része, díszesebb és nagyobb épületei hamvadtak el. Csak az épületekben vallott kárt 712 000 Ft-ra becsülték.

Az említett tűzvészben a református egyház 14 oszlopon állott híres öregtemploma is égett. Ezt még IV. Béla király alatt építették, s a tatárjárás után felújították. 1564 szept. 6-án leégett, és csak Bethlen Gábor fejedelem parancsából 1628-ban készült el ismét. Két harangja is megolvadt, és az óra és a holdja is elromlottak. A holdat I. Rákóczi György ajándékozta, és olyan szerkezete volt, hogy amíg az óra 24-szer körbe járt, addig egyet fordult.

Debrecen város címerében a főnix madár éppen azt szimbolizálja, hogy a sorozatos (1564, 1623, 1640, 1681, 1719, 1720, 1727, 1797, 1802, 1811) nagyméretű tűzpusztítások után Debrecen mindig a maga erejéből újhódott meg.

Az 1957-ben Varsóban rendezett CTIF-kongresszus alkalmából a len-

gyel posta 3 értékű álló bélyegsort adott ki. A 40 groszoy-es csákyas tűzoltót, a 60-as lángból menekülő gyermeket, míg a 2 zloty 50 groszoy-es záróérték stílizált égő búzakalászt ábrázol.

Gustave Courbet-nek, a franciák világhíró festőjének 1865 körül festett képét, a „Tűzoltófelvonulás”-t, a császári rendőrség elkobozta, mert abban köztársasági tüntetést véltek látni...

A fővárosi tűzoltóság 1890-ben ünnepelte 20 éves fennállását. A 20 év alatt 4936 tüzesetnél avatkoztak be. Ezek között volt 4 gőzmalom-égés, 3 színházégés, 2 cirkusz-, 1 orfeum-, 2 szeszgyár-, 1 olajgyár-, 2 petróleumfinomító-, 2 bőrgyár-, 1 ecetgyár-, 1 vagongyár-tűz, továbbá 1 kőolajrakománnyal telt vonat, 1 laktanya, 2 katonai élelmiszer raktár, 2 vasúti raktár, 1 klinika és 8 gőzfűrés, illetve fa-telep égése. A legtüzeesebb esztendő az 1873-as volt a 20 év viszonylatában. Előfordult, hogy egyszerre 5 nagyobb káreset során kellett beavatkoznunk a tűzoltóknak (1878. augusztus 30-án). Segédkeztek az 1875 évi felhőszakadástól az Ördögároknál, az 1876 évi budapesti, az 1879 évi szegedi és az egri, valamint a miskolci árvizeknél. Emberéletet 46 esetben mentettek meg, míg közülük ketten áldoztak életüket.

T
Ü
D
J
Á
K

Ödön főosztályvezető-helyettes üdvözlő a végzett hallgatókat, s mondott köszönetet a BM TOP vezetőinek és munkatársainak a tanfolyam sikeres lebonyolítása elősegítéséért. Többek között megállapította, hogy a tanfolyam elérte célját; a minisztérium a jövőben is a megkezdett úton kíván haladni, és arra is lehetőséget biztosít, hogy a tanfolyamot végzettek továbbfejlődését elősegítse. Egyidejűleg a Belügyminisztérium részéről elismerő oklevelet kapottaknak átadta a tárcs tárgyutalmat.

A tanfolyam lezárása csupán kezdet. Olyan kezdet, amely a Mezőgazdasági és Élelmezésügyi Minisztérium további feladatak végrehajtására ösztönzi. Újabb feladatok, szakemberek százai ezrei szükségesek. Mert figyelembe véve a minisztérium felügyelete alá tartozó mezőgazdasági, élelmiszeripari, valamint erdészeti és faipari vállalatokat, gazdaságokat, szervezeteket, nem is beszélve a tsz-ekről, még mindig rendkívül kevés a szakmailag megfelelően képzett tűzrendészek száma.

Eppen ezért a minisztérium idén újra tanfolyamot indít, és egyúttal megvizsgálja a tsz-ek tűzrendészeti ügyeit intézők szakmai oktatásának lehetőségét, módját.

Szakács Gyula,
a MÉM vezető tűzrendész

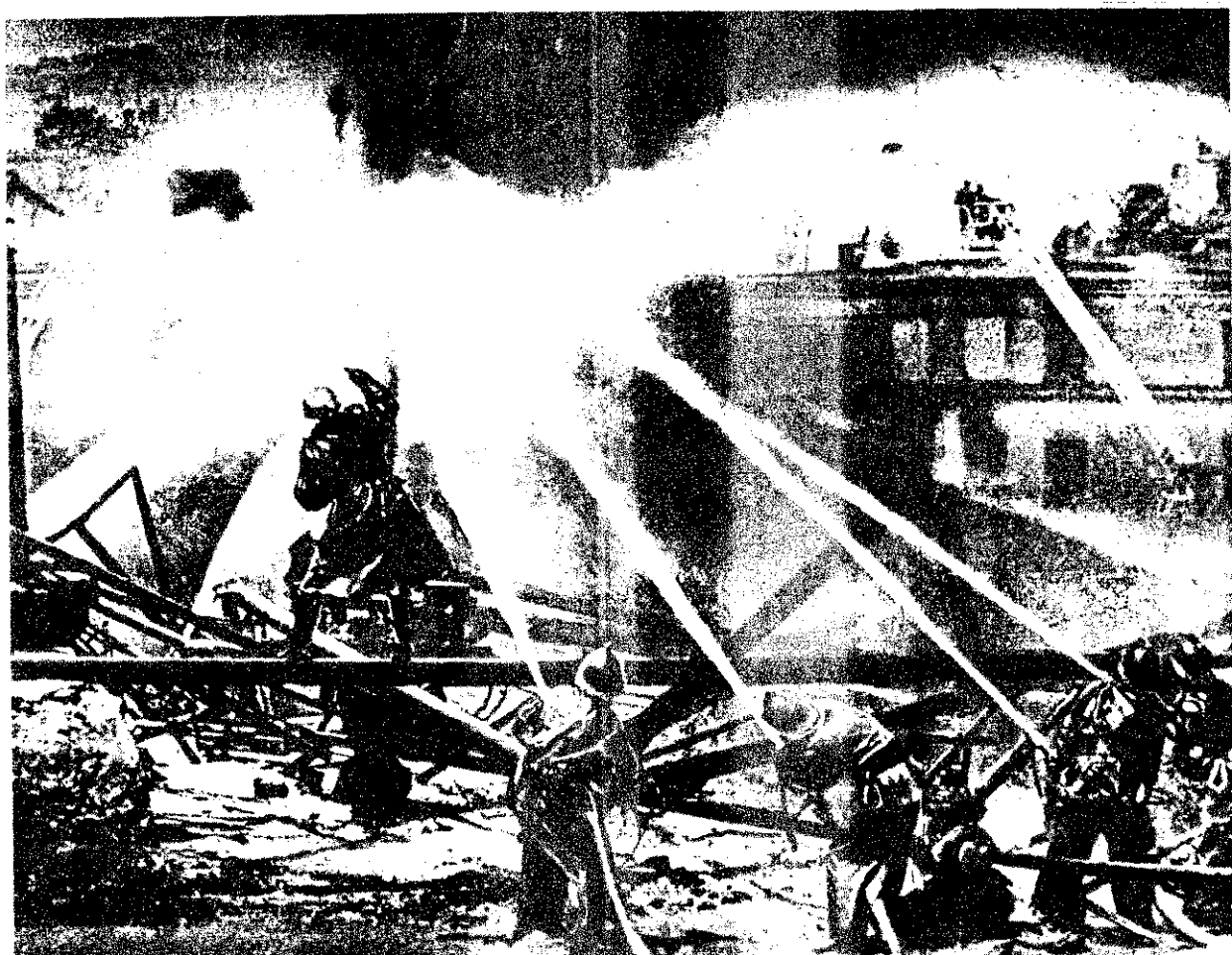

*

T

Ú

Z - A T Ű Z R E

Az angol tűzoltótestület igazgatója, Mr. Straiser-Smith azért döntött le egy pillanatra, hogy kipróbálja, elég puha-e szovjet tűzoltókollégáinak ágya. Mr. Smith ezután fölkel, s tovább ismerkedett a legrégebb szovjet tűzoltótanintézet, a Lenini Tűzoltótechnikai Iskola tantermeivel és laboratóriumaival.

Vendégünk, érthető módon, főleg aziránt érdeklődött, voltaképpen „hogyan égünk”. Mr. Smith meggyőződött róla, hogy meg lehet érteni a propagandát játssza a fő szerepet. Mármost a tűzrendészeti pályák propagandája!

Más külföldi tűzoltó szakemberek is ezt kérdezik tőlünk. Mikor ig megértik, miről van szó, meggyőződnek arról is, hogy ebben ny a propagandát játssza a fő szerepet. Mármost a tűzrendészeti pályák propagandája!

Plakátok, fényreklámok hirdetik, magyarázzák, kéri, hogy gondoljunk el a cigarettavégeket, tegyük el a gyufát a gyerek kezéből, s ne feledkezzünk meg arról sem, hogy elmenéskor okvetül kikapcsoljuk lakásunkban az elektromos berendezéseket. Olymég a gyufacímkek is arra figyelmeztetnek, hogy tűzzel játszani éyles. A filmszínházakban, a televízióban rendszeresen bemutatják minden történet, ha a tűzoltók lángoló szavú felhívásai – igen hagyják az embert...

Am ez nem minden. A lakóházak, hivatalok, gyárak tervezésénél minden esetben felül figyelembe veszik a tűzoltók követelményeit: a tűzoltók jövőyása nélkül egyetlen tervet sem lehet kivitelezni. A létesítményévente nagyon gondos tűzrendészeti vizsgálatnak vetik alá.

Ez a megelőzés. Ezenkívül minden vállalatnál, intézménynél vagy tüzében működnek önkéntes tűzoltóosztagok, melyek szükségén azonnal a helyükre állnak. Együttesen több mint ötmillió emszámiláló impozáns sereget alkotnak.

A tűztől azonban semmiféle megelőzés sem védhet tökéletesen.

Időről időre felberreg a „01”-es telefonszám, riasztja a sisakos férfiakat, s ők lángvörös riadóautóikon elszáguldanak, felkopaszzkodnak a szédítő magasságokba, megküzdnek a tűzzel, gyerekeket, öregeket, betegeteket mentenek meg.

A Szovjetunióban különleges tanintézetekben oktatják ezt a nem könnyű szakmát. Most a leningrádit mutatjuk be olvasóinknak.

Manapság már nem a régi receptek szerint oltják a tüzet. Az az idő elmúlt. Ma felsőfokú matematikát, kémiát, hőtechnikát, fizikát, elektronikát, építészetet tanulnak a tűzoltótechnikai iskolában...

Megtanítják a hallgatókat a legújabb tűzoltó eszközök használatára. A könyveket vagy az értékes dokumentumokat, valamint a feszültség alatt levő elektromos berendezéseket nem szabad vízzel oltani – ehhez szénsav kell. Az égő folyadékokat pedig különleges habbal oltják.

A tanulóévek alatt a diákok gyakran igazi tüzek lángjai közt teszik le a bátorsági és érettségi vizsgát. Az iskola gépesített osztága az egyik legszakképzettebb tűzoltócsapat Leningrádban. És akadnak végzősök, akiknek mellét már állami kitüntetés, a „Bátor tűzoltásért” érem díszíti a búcsúbanketten. Ez az érem arról tanúskodik, hogy tulajdonosa életét kockáztatta más emberek megmentéséért: olyan hőstettet hajtott végre, amit a tűzoltók egyszerűen csak „munkának” hívnak.

Nem véletlen, hogy az iskolában sok hallgató a sportmesteri cím birtokosa, illetve magasabb kategóriájú sportoló – gyöngye fizikumú ember ugyanis nem lehet tűzoltó. Bizony kevesen tudják, milyen követelményeket támaszt a tűz. Előfordult, hogy tűzoltómilőn kellett leereszkedni egy óriási gyárpület tetejéről... Megtörténik, hogy a tűzoltó az imbolygó tolólétrán állva, az ablakon át emel ki egy eszméletlen embert...

Igen, ezt is tanítják a tantermekben és a laboratóriumokban, és perse a sportpályákon, a speciális versenyek idején vagy a gyakorlótéren, ahol valódi tüzet imitálnak. A stopperóra mutatja, milyen gyorsan mászott fel a hallgató a hordozható létrán a harmadik emeletre,

* Megjelent a SZOVJETUNIO 1968. 12. számában (38-41. old.)

Ez a gyakorlat élsportholokat is megizsasztana

Néhány másodperc és az egység repülőgéppel vonul egy „erdőtűzhöz”

Síkfutás teljes felszerelésben

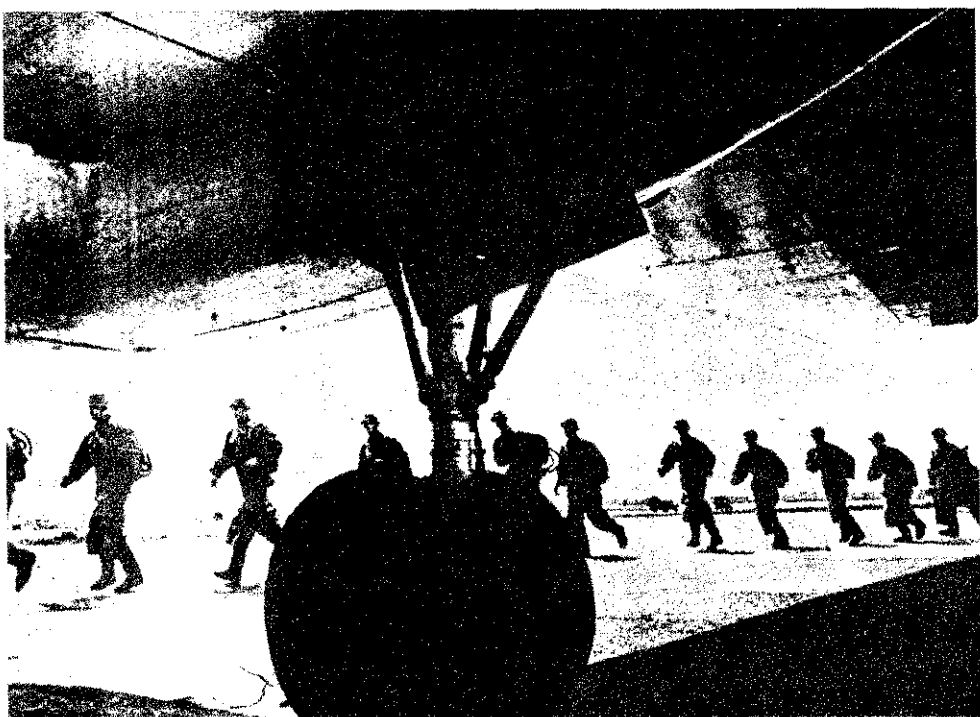

mennyi idő alatt futotta le a százméteres távot teljes felszereléssel, gombolyította le és kapcsolta össze a vízcappal a tömlőt, oltotta el a tüzet. Rendszeresen tartanak ilyen versenyeket. Sőt megrendezik a tűzoltók országos bajnokságát is. A közelmúltban Leningrádban nemzetközi versenyt rendeztek, melyen részt vettek a szocialista országok legjobb tűzoltói is. Itt kell megjegyeznünk, hogy az iskola falai között több nyelven beszélnek: a szovjet fiatalokkal együtt vietnami, mongol, csehszlovák diákok is tanulnak itt.

Az iskola természetesen nagy figyelmet szentel a tűzoltásra, de a legfőbb a tüzek megelőzésének problémája. Ez érthető is: sok hallgató az iskola elvégzése után a városi, a kerületi és a falusi tűzrendészeti felügyelőségeken kap beosztást. Ezeknek a felügyelőségeknek joguk van leállítani a munkát bármelyik gyárban, ha az igazgatóság nem tett meg minden tűzrendészeti intézkedést vagy megszegi a szabályokat. Ezért a tűzrendészeti felügyelőségek beosztottjainak tisztában kell lenniük a gyártási technológia kérdéseivel is, és az iskola hallgatói jól tudják, miként dolgozzák fel az olajat, hogyan lesz a gázból műszál, miként készül a gumibroncs, milyen a villamos motor szerkezete stb.

A hallgatók aprólékosan tanulmányozzák a különféle ipari létesítmények tervezését, sőt működő gyár-makettet is készítenek. Ezeket tanulmányozzák a megfelelő technológiai folyamatokat, dolgozzák ki a tűzmelegelő intézkedéseket és a tűzoltást.

Az iskola végzett hallgatói azután hozzálatnak nehéz és nemes szolgálatukhoz. A későbbiekben főiskolára is mehetnek, várja őket a tűzoltástechnikai és tűzbiztonsági mérnökar.

I. Ciganov
Foto: M. Nacsinkin

„Tételezzük fel, hogy kigyulladt egy ilyen épület, hogyan kell célszerűen meghatározni az egységek felállási helyét?”

Ez sem leendő apák iskolája, hanem elsősegélynyújtási foglalkozás

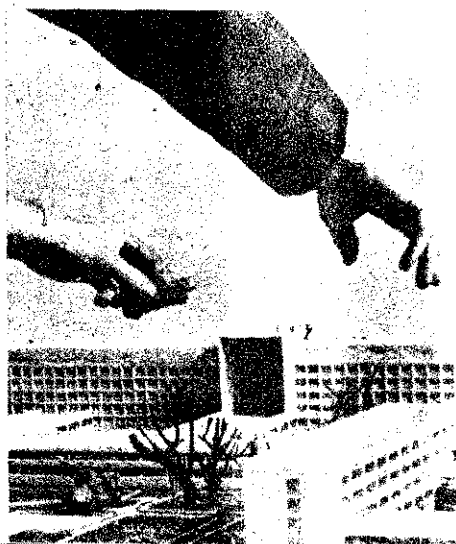



Viktor Guljajev, a Szovjetunió sportmestere, a leningrádi tűzoltás-technikai iskola hallgatója

Artistamutatóványok is beillene a képen látható önméntés

A tűzoltástechnikai iskola hallgatói ilyen szemléltető eszközökkel is tanulmányozzák a termelőfolyamatokat

laboratóriumi órán tanulmányozzák, hogyan állnak ellen a tűznek a különféle anyagok

Az imént itt még olaj égett, de a tűzet különleges habbal megfékezték

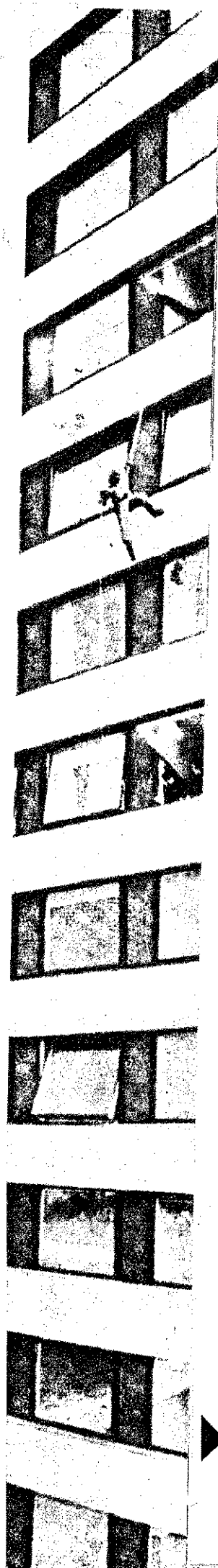

TÜZ- ÉS KÁR- ESE- TEK

1968. január 20-án 4.25 órakor a rotterdami tűzoltóság ún. riasztóközpontjának személyzete egy erős robbanást hallott. Ugyanebben a percben — közvetlen telefonvonalon — a kikötőszolgálat első hajójának kapitánya jelentette, hogy az 1. sz. petróleumkikötő a robbanás színhelye, és tűz is keletkezett, azonban nem tudja pontosan, mi történt.

Az említett központ a tűzjelzés alapján 2 tűzoltóhajót, 3 gépjárműfecskendőt és 1 habanyagszállító kocsit riasztott a helyszínre. A szolgálattevő tiszt is kivonult.

Robbanás és tűzvész

ROTTERDAMBAN

Időközben egymást érték az ijesztő tartalmú további jelzések, amiből arra lehetett következtetni, hogy a robbanás miatt több lakóépület is megrongálódott, és nagy tűz keletkezett a Schell telepén. A tűzvész közelében levő kerületben növekedett a pánik lehetősége. A tűzoltóság ebben az időben nem tudott megfelelő segítséget nyújtani a lakosoknak. Megindult a küzdelem a tűzvész megfékezésére.

4.35 kor a riasztóközpont vezetője ún. nagyriasztás végrehajtását határozta el. További tűzoltóhajókat és gépjárműfecskendőket riasztott a helyszínre. Ekkor már 6 tűzoltóhajó volt a petróleumkikötőben. A Schell egyébként kitűnően felszerelt üzemi tűzoltósága csak késedelmesen vonulhatott ki, mert a robbanás ereje kimozdította helyükről a tűzoltószertár felé felnyíló kapuit, és csak villás emelőkkal lehetett kinyitni őket.

Az elsőnek érkezett tűzoltóegységet (4.35 órakor) hatalmas lángtenger és sűrű füst fogadta, ezért nehezen tudták áttekinteni a helyzetet. A segítségül érkezett erőket nem vetették be azonnal, hanem a finomítótelep főbejáratának közelében gyűjtötték össze.

A városi, üzemi tűzoltóság helyszínre érkezett vezetői gyors megbeszélés alapján határozták meg az első bevetést. Az első fecskendő vízgyújtást a kéntermelő üzemre, a másodikat az olajlefolyókhoz irányították. A tűz által veszélyeztetett összes gázvezetékét elzárták. A veszélyeztetett területről egy tehergépkocsi teljes rakományának megfelelő gázpalackot szállítottak el.

A további erőket csak a felderítés és helyszínrész tanulmányozása után vetették be. Feladatuk tűzték ki, hogy a tüzet körül fogják, továbbterjedését megakadályoz-

zák, és a lehető legrövidebb idő alatt az olajtartályokig szorítsák vissza. Az olajcsatornák tüzet hab- és vízsugarakkal oltották el. Komoly erőfeszítéseket tettek, hogy a kifolyó olaj kikötőbe történő ömlését megátolják, ezzel elsősorban a tűz továbbterjedését kívánták megakadályozni. Így az az épület is biztonságba került, melyben rádióizotópokat tároltak.

Kemény küzdelem árán a tartályparkig sikerült a tüzet visszaszorítani, és most már minden erőt ide összpontosíthattak.

A veszély a kezdeti sikerek után sem enyhült. Az egyik tartály teteje a levegőbe repült, és a tartályból kb. 150 m magas láng- és füstoszlop tört fel. A tartály tartalma égve ömlött a védőgödörbe. A közelben dolgozóknak csak futással sikerült megmenteniük az életüket.

A finomítótelep a tűzvész által érintett része — kb. 7,5 ha. nagyságban 7 blokkra volt osztva, ebben a nyersolaj feldolgozására szolgáló több igen fontos berendezést helyeztek el — teljesen megsemmisült a robbanás, valamint a nagy tűz következtében.

Az első blokkban két paraffinkrakkoló egység (paraffin és olajok finomítására szolgál) volt, a másodikban egy transzformátor- és egy légkompresszorház, a harmadikban olajkoksz készítésére alkalmas krakkolóegység, egy szivattyúhelyiség és több frakcionáló torony, a negyedikben transzformátor-állomás és a központi irodaépület, az ötödikben kéntermelő üzem, a hatodikban 18 kisebb tartályból álló tartálypark (összesen 8000 m³ befogadóképességűek). Az itteni tartályokban 50 C° gyulladási hőfokú szennyezett olajat tároltak. A hetedik blokkban olajfogók voltak elhelyezve.

A hatalmas robbanás a kérdéses részen szinte teljesen elpusztított 25 tartályt, és csaknem 100 tartályt többé-kevésbé megrongált a finomító egyéb területein. A tartályparknál a tűzoltó-vízvezeték kivételével megsemmisítette az összes csővezeték-eket, a hűtő- és beépített haboltó berendezéseket is. Így a robbanás után a tűz korlátlanul és a leggyorsabban terjedhetett át a nem égő berendezésekre.

Körülbelül 250 városi és üzemi tűzoltó vett részt a beavatkozásban. 6 tűzoltóhajót, nagyszámú gépjárműfecskendőt és habfecskendőt vettek igénybe, 12 kilométer tömlőt és kb. 17 000 l habképző anyagot használtak fel.

A robbanás s a tűz következtében a Schell telepén 2 személy meghalt, 70 pedig megsérült. Ezenkívül a szanaszét röpülő üvegszilánkoktól a lakosság közül is igen sokan megsérültek.

A körülményekhez képest az eredményes tűzoltást elősegítette, hogy:

- a telep oltóvízellátása kitűnő volt;
- a robbanások és a tűz nem okozott az üzemi vízhálózatban károsodást;
- a vízhálózatban 8 atm nyomás volt;
- korlátlan mennyiségű oltóvizet szolgáltathattak a tűzoltóhajók és gépjárműfecskendők;

A színhely. A szaggatott vonalakon belüli terület égett



Légifelvétel a tűzről

a széles üzemi útvonalak lehetővé tették a fecskendők zavartalan közlekedését;

a tűzoltás vezetőjének időben rendelkezésére álltak az eredményes beavatkozásokhoz szükséges erők;

a tűzoltás irányítói rövid idő alatt rendelkezésére álltak a helyzetet, indokoltakkal a tűz tovaterjedését megakadályozták, a lángokat előbb szűkebb övezet közé szorították, majd véglegesen oltották;

a tűzoltásban részt vevő üzemi, városi tűzoltók képesek voltak — a nagy taktikai feladatot igénylő — összpontosított és végrehajtására;

a kölcsönös segélynyújtási megállapodással lehetővé vált a tűz eloltásához szükséges erők és felszerelések késedelem nélkül kiirásztása;

a társzervekkel jó volt az együttműködés;

jó rádiókapcsolatot építettek ki a különböző egységek, valamint a parancsnoki és a központ között.

A tűzoltóság jó munkája a visszajelzésekkel is lemérhető. A tűzjelzés 25 órakor történt, de már 6.15 óra körül visszajelzték, hogy a tűz nem terjed tovább, 9.14 órakor pedig azt, hogy a tűz csökken.

6 órakor egy tartálytűzet kívánták oltani, a tüzet mobil habfelszerelésekkel oltották. A tartályban folyékony paraffin volt. A beavatkozás azonban eredménytelen maradt, mert a tartályban levő anyag túlfolyt. Az oltást leállították, és hagyták kiégni a tartályt.

A vizsgálat szerint a tűzoltás sikertelen volt, mert a tartályban a paraffin szintje magas volt, és a tűzvezetője nem vette figyelembe, hogy a tartályban olyan, nem teljesen tisztított tartály van, amelynek gyulladási hőmérséklete 400 °C körüli. Megállapították, hogy hasonló tüzesetknél szabad korán megkezdeni a haboltást, mert meg kell várni, míg annyira csökken az égő anyag szintje, hogy az akkor sem fut ki, ha felforr. Az égő paraffin lemezek nagyrészt behorpadtak, a tartály magassága is kisebb lett.

A tartály oltását megakadályozta a túlfolyás, amelyben is igen nagy figyelmet kell fordítani annak hűtésére. A tűzoltás végül is mindent, hogy az égő paraffin szétfolyását megakadályozza a tartálytűz terjedésének megállítására.

A Brandweer című holland tűzoltói kiadvány 34. oldalán különkiadást szentelt a tüzes tartály és oltásának ismertetésére.

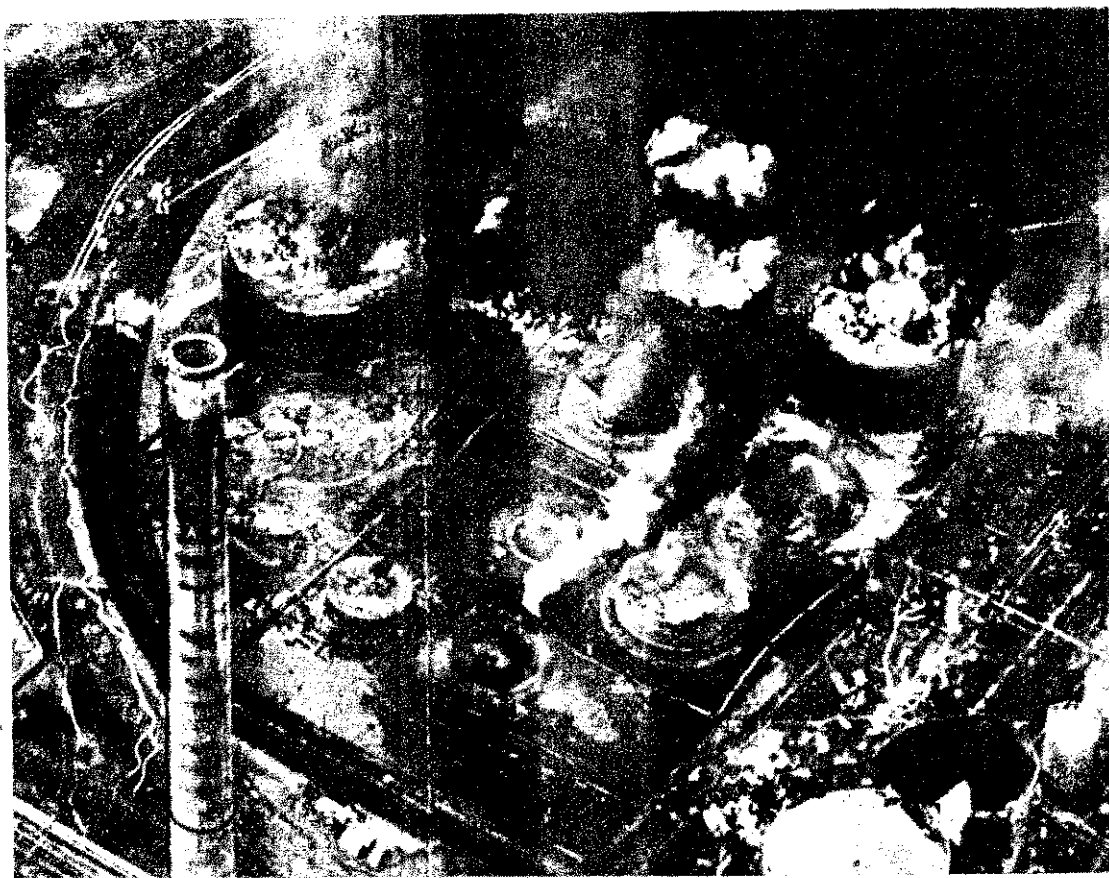

A lap a világ legnagyobb olajfinomító-tüzeként említi a katasztrófát, és arról is tudósít, hogy közvetlenül a tűzvész követően 200 millió holland forintra becsülték az üzemeket és a környező lakásokat ért kárt.

A tudósítás bőségesen idézi a tűzoltás résztvevőit és a tűzvész szemtanúit, majd kommentárt is fűz az eseményekhez. Végezetül ebből idézünk néhány jellemző tény és adatot.

Rotterdam Hoogvliet nevű városrészéből számosan kértek segítséget. Az első egy asszony volt, és szó szerint ezt mondta: „Tűzoltóság, jöjjenek segíteni! Ez a rettenetes időjárás kiverte az ablaküvegeimet.” Egy férfi: „Mit tegyek az üvegeimért?” A válasz: „Seperje fel, de több időm nincs.” Érdeklődésként megemlítem, hogy a köztisztviselési hivatal végül is 200 tonnányi üveget takarított el Hoogvlietből.

Egy forgalmi repülőgép pilótája a magasságból táviratban jelentette, hogy a lángok és a füst körülbelül 305 méter magasságúak.

A hetven sérült szinte kivétel nélkül az üvegszilánkoktól sebesült meg, de szerencsére egyikük sem szenvedett ütésvérzést.

A keletkezési okot a tudósítás írásakor még nem állapították meg. A szakértők mintegy 10–20 tonnányi TNT (trinitrotoluol) erősségűre becsülték a robbanás erejét. A finomító egyik részlege még egy héttel a történetek után is tilos terület volt, de — mint a lap említi — csak azt álla-

píthatták meg kétséget kizárólag, hogy egymástól függetlenül három tanú állítása szerint a robbanás előtt az egyik olajiszapos tankból föltehetően egészen kis olajcseppekből és levegőből álló felhő szállt ki.

A tudósítás szerint a paraffin-berendezés közelében egy propángázzal telt hordó volt.

L. v. d. Tas mérnök, a rotterdami tűzoltóság parancsnoka így emlékezett vissza kitérkezésének első perceire: „Amidőn a színhelyre értem, jobbról láttam egy tűztengert és balról is egyet”. Ezután futásnak eredt, hogy képet alkothasson a kárterület nagyságáról. Futás közben kapott rövid tájékoztatást az üzemiekől. „S hogy ítélték meg a helyzetet kezdetben?” — kérdezte a tudósító. Tas mérnök így felelt:

„Tulajdonképpen ahogy mindig. Gondolatban egy kis listát fektettünk fel, ilyenféleképpen: ez nem veszélyes, hadd égjen, ez sem veszélyes, csak hadd menjen. Végül azok az objektumok maradtak, amelyeket közvetlenül kellett biztosítani.”

„Ránktörnek a kérdések: — olvashatjuk a tudósítás végén — ... helyes-e vállalni a felelősséget, s így üzemeket létesíteni... lakott területekhez közeli körzetben”. A válasz: „Építkezess biztosan, és légy fel-fegyverkezve a balsors csapásai ellen!”

Érces Ferenc
tű. őrgy.



Vízágyúval hűtik az egyik tartályt. Ez a kombinált felszerelés 2400 l. vizet vagy 19 000 l. habot szolgáltat percnként

A tartály túlfolyása az oltási kísérlet alkalmával



Olvasóink LEVELEIBŐL

Ejszakai ellenőrzés „tüzes ügyben”

Egy éve jelentkeztünk hasonló témájú írással. Ejszakai őrzés tapasztalataikat írtunk meg, hogy Szekszárd város területén üzemekben, vállalatoknál miként őrökölnek, ne keletkezzen tűz, s ha mégis tűz üt ki, tudják-e a teendőket a gyors mentés érdekében, és mit tettek a megelőzésért. Most hasonló ellenőrzésről adunk tájékoztatást.

— Az akkori ellenőrzés során több problémát találtunk — mondja útközben Csöglei István őrnagy, a megyei parancsnok-helyettes —, és szeretnénk remélni, hogy megfogadták a tanácsot.

— A mostani vizsgálat milyen konkrét területeket érint?

— Megnézzük, az áramtanulást elvégezték-e, a kályhák tüzet előlították-e, nem zárták-e el a közlekedési utakat, kijárásokat vagy éppen a tűzcsapokhoz vezető utakat; általában a jó gazda gondosságával hagyták-e őrzőjére az üzemet. Másrészt az éjjeliőr baj esetén tudja-e tennivalóját, s megvan-e hozzá a lehetősége.

Mindezeket figyelembe véve kedvező körülményeket találtunk a HERBARIA-nál, a Vasipari Vállalat autórészlegénél, de példás rend van a Bördisműnél is. Ez utóbbit azért is említjük meg, mert egy évvel ezelőtt el kellett marasztalni őket. Okultak a hibákból, azóta rend van. A Textil-Röviköt és Cipő Nagykereskedelmi Vállalatnál is csupán annyi az észrevétel, hogy az udvar egy része sötét, mert egy villanygőg hiányzik, és a portásfülkében levő elektromos fűtőtest dugaszolója el van égve.

— Mit tesz, ha tűz keletkezik? — tesszük fel a kérdést a Gyümölcsaszesszipari Vállalat portásának. Ugy tudja, hogy a 00-4-et kell hívni. Megmondjuk neki a helyes számot, de hiába tárcsázza a 00-5-öst, nem jelentkezik senki. Jó 15 perces nyomozás után derült ki — persze akkor is csak a segítségünkkel: elfelejtették átkapcsolni a készüléket a portára...

— Ennyi idő alatt — jegyzi meg Csöglei eivtárs — leeghet az egész épület, ha valamelyik üst felrobban. Ez pedig testvérek között is legalább egymillió forint.

De akadnak más szabálytalanságok is. A telefonszobában a vaskályha alig 10 centire az ajtószarfától, tele parázsos. A szőnyeg is a kályhához ér, a cső sincs rögzítve. És ugyanilyen körülmények vannak az étkezdében is. Mindenesetre az üzemezőt helyében nem aludnánk nyugodtan — ez az általános vélemény.

Nem ismerik a tűzoltóság hívószámát a vasút forgalmi irodájában, a postai hibajelentőt kérik baj esetén... A Vas-Műszaki Nagykereskedelmi Vállalat őreg portása telefonálni sem tud, a tűzveszély viszont elképzelhető... Húsz másodperc alatt jelentkezik a tűzoltóság a Vegyipari Nagykereskedelmi Vállalattól és az AGROKER-től kapott hívásra. Ez utóbbinál szükség is lehet rá; csak baj esetén ne legyen akkor is késő. A szerelőműhely előtt „marós csendélet”, itt töltik az akkumulátorokat. Műanyag vödörökben kénsav és víz, körös-körül pedig papír- és rongyhulladék. Előtte egy erőgép.

Az éjjeliőr „tudja” feladatát. Még azt is megmondja, hogy a föld alatti tűzcsap az iroda sarkánál van. Amikor nem leljük sehol — ő lepődik meg legjobban. Végül egy felderítő örömeivel jelenti megtalálta. Csupán néhány erőgép áll útban...

Hasonló rendetlenséget, tűzveszélyes göcöket találtunk az Ora- és Ékszeripari Vállalatnál is. A papírdobozos áruk között eldobott cigarettavégék árulnak arról, hogy az egyes dolgozók sem sokat adnak a tűzrendészeti szabályokra, nemhogy a vezetők. Egyik helyen a poroltó készüléket nem tudják kezelni. A másik helyen is 12 emberük közül mindössze kettő ért hozzá. Az, hogy a telefon már hetek óta néma, csak amolyan „ráadás”. Vagy úgy vannak vele, ha már lángol az üzem, majd csak meglátja valaki?...

Utunk véget ért, ha ismét a rossz példák vannak túlsúlyban, az szándékos, és nem az általános helyzetet tükrözi. Azért tesszük, hogy vezetők és beosztottak okuljanak belőle.

Szalai Endre

MAGYAR
TŰZOLTÓ

FEJTÖRŐ FEJTÖRŐ FEJTÖRŐ

VIZSZINTES SOROK: 1. A TŰZOLTÁS HÁROM SZAKASZA (folyt. fűg. 5.). 13. Vizálásjelentésekből ismert város. 14. Helyhatározó szó. 15. Birja. 16. Őkör lesz belőle. 17. Im. 18. Nemzetiség, ismert idegen szóval. 19. Vissza; helyrag. 20. Eltérőközlő. 23. Talmi. 25. Betegség jele. 28. Tanult! 27. Német névelő. 28. Levélnek is van. 29. Rangjelző. 30. Húzza az időt, de vissza! 31. Gődröt mélyítve. 33. Disznólakás. 34. Esszük is, de ha nem, akkor csirke lehet belőle! 36. Szóösszetételekben: nem nagy. 38. Vízi sporteszköz. 40. Az EAK lakója. 42. Megjelöl a kártyalapot! 44. Erdőben található. 48.

45. Finom leves. 46. Juttatok, ré esen. 47. Tüzet szüntető. 48. A fűg. 49. Vissza; van ilyen szó is. 50. G. 51. Vissza; erdei ház. 52. Régi pesti sportegylet betűi. 53. Ez szont egy mai sportegylet rövidítése. 55. Vissza; Balaton. 57. M. l., de nem visszafelé. Megfejtésül az alábbi sorokat beküldeni: vízszintes 1. és folytatásai: fűg. 5., vízsz. 58., tovább fűg. 8.

Be kell küldeni továbbá a pontokkal megjelölt kockákban lebetűkből összeállítható szót, a tölts első szakaszában ezt kell megállapítani (hiányzó betű: F).

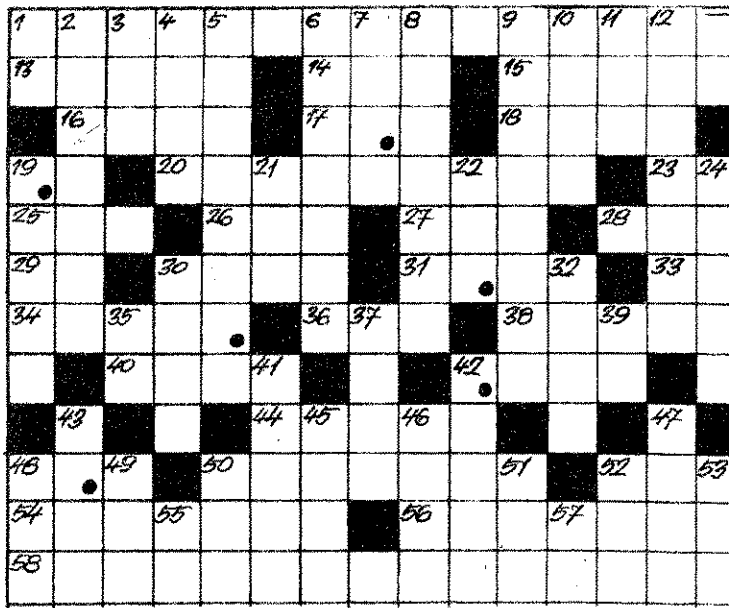

Őreg emberke. 30. Tanárok. 32. Európai város. 34. Az ENSZ-ben is van! 36. Odarakott. 38. A FÜGGŐLEGES 5. FOLYTATASA.

FÜGGŐLEGES SOROK: 1. Vissza: 1. város! 2. Kémiai műveletet végző. 3. Veri. 4. Pol-beat. 5. A VIZSZINTES 1. FOLYTATASA (folyt. vízsz. 58.). 6. Előre jutok. 7. Lejárni mások előtt. 8. A MAGYAR TŰZOLTÁS FŐ HARCMODJA. 9. Finom étel annak, aki szereti. 10. Szabozsorszani. 11. Vissza; nem megy. 12. Tüzzoltan szeret (-). 19. Helyhatározó szó. 21. Szovjetunióban használatos mértékegység. 22. Vízsz. 58. 24. Találók. 30. Csukó. 32. Erdőben járunk rajta. 33. Berlinben is igen ez! 37. Papírra vetette. 39. Tova. 41. Tudom. 42. Ez az, ami nincs (-). 43. Megjegyzes jelzője lehet.

A helyesen megfejtők könyvjutalmakat sorsolunk ki. Megfejtési határidő: 1969. február 20. K.

Az 1. számban megjelent keresztpont helyes megfejtése a következő: TARTALYOS GÉPJÁRMŰ GÉPJÁRMŰ-ES KISMOTOREC KENDOK. TOLOLETRA ES ARA. FEJLESZTŐ. DARUSZER. A pontokkal megjelölt kockákba összeállítható szó: MENTOSZER.

Könyvjutalmat nyertek: Fenyv János. Budapest; Gyuris Zolt Nyiregyháza; Szabó Jánosné, K.

A nyereseményeket postán küldjük el.

Kérjük kedves megfejtőinket, rüket ne csak a borítékra, hanem a megfejtés alá is írják le.

Az oroszlányi városi tűzoltótestület jól sikerült közgyűlést tartott a közeljövőben. A város több vezetője is részt vett az eseményen, és az alkalommal tettek fogadalmat a testületbe felvételüket kért fiatal tűzoltók is. A képen a kollektíva idősebb és fiatalabb nemzedékének egy csoportja.



ESSEMÉNYEKRŐL

- röviden

Az amszterdami tűzrendészeti parancsnokság jelentése szerint tűz ütött ki a DIANA nevű libériai tartályhajón. A robbanás, mely a tűz okozója volt, éjjel történt. 12 tengerész megsebesült, anyagi kár értéke meghaladja a 300 000 dollárt.

Gázrobbanás történt Münchenben egy négyemeletes lakóházban. A mentésben a tűzoltóság megfeszített munkával vett részt. Egy ember meghalt, 15 pedig súlyosan megsérült.

Kigyulladt és elsüllyedt egy jamaicai halászhajó. A legényg. 19 tagját sikerült megmenteni, 23 tengerész azonban eltűnt.

A nagy esőzések miatt több folyó kiöntött a medréből a dominikai Köztársaságban. San Domingó-ban 15 személy a vízbe fulladt, az anyagi kár 6 millió dollár. A mentési munkálatokban tűzoltóság is részt vett.

Tűzet okozott a karácsonyfa Los Angeles négernegyedében. A ház meggyulladt, nyolc személy, köztük négy gyermek, életét veszítette.

Összeütközött egy zsúfolt autóbusz és egy személyvonat Karától 150 kilométernyire délre. Sajtójelentések szerint 12 ember meghalt, négyen pedig súlyosan megsérültek. A helyszínről eltávolított tűzoltók aktívan bekapcsolódtak a mentési munkálatokba.

A Fülöp-szigetek fővárosa, Manila szegénynegyedében 800 ember égett le újév napján. A tűzvésznek egy halálos áldozata van. A tűzoltóknak, gyors beavatkozással, sikerült megakadályozni a lángok tovaterjedését.

Olyan új típusú repülőgépet szerkesztettek Csehszlovákiában, mely 9 hengeres, s teljesítménye emelkedő repülésben 315 LE. A személy- és teherszállításra használt gép tűzoltásra is különösen alkalmas.

Rómában, Firenzében, Nápolyban, valamint Torinóban lakóházakban és középületben keletkezett tűz a közelmúltban. A tűzoltóságok gyors beavatkozásának volt köszönhető, hogy nagyobb kár nem keletkezett.

Veszedeelmes bozóttűz pusztított az ausztráliai Victoria államban. Megfékezésére az állam egész tűzoltóságát, mintegy 10 ezer embert, 30 ezer önkéntessel egyetemben mozgósítottak. A 25 éve példa nélkül álló méretű tűznek számos halálos áldozata van; több mint száz ház, négy vasúti híd több ezer juh pusztult el a tüztengerben.

Előfizetőink figyelmébe!

Minthogy lapunk példányonkénti ára február 1-től 1 Ft 50 fillér lett, kérjük Olvasóinkat, hogy — ha még nem történt meg — minél hamarabb szíveskedjenek blankócekkben, számlaszámunk: 151 110 - K 95 feltüntetésével befizetni a példányonkénti 1 Ft 50 filléres árkülönbözetet.

SPORT

Az OB II-ben

A Tűzoltó Dózsa sakkszakosztályának tevékenységéről

A Tűzoltó Dózsa több mint tíz évvel ezelőtt újjászervezett sakkszakosztálya tavaly a Budapest VIII. kerületi I. osztályú egyfordulós csapatbajnokságban vett részt. A húsz főt számláló szakosztálynak, a szolgálati feladatok mellett, nem kis gondot jelentett (12 fővel) kiállni mind a 11 fordulóra. Ennek ellenére csak egyetlen alkalommal fordult elő, hogy két fő hiájával kellett tábla mellé ülniük, azonban még így is tisztes eredményt értek el.

A csapat várakozáson felül — az előző évhez képest is — igen egyenletes teljesítményt nyújtott, és 3 győzelemmel, 1 döntetlennel és 3 vereséggel (2 csapat időközben visz-

társasági Kupáért folytatott küzdelemben, minősítő versenyeken és különböző villámtornákon is részt vettek.

E találkozókon a versenyzők magasabb minősítésűekkel mérhették össze tudásukat, s a játszmák elemzéséből igen értékes tapasztalatokat szereztek. Nem egy játékos ezáltal került magasabb osztályba, illetőleg tartotta meg minősítését. (Pl. Tóth Ferenc r. örv. és Galambos Ferenc t.ú. főrm. II. o. és Németh Sándor t.ú. főrm. III. o.)

A versenyévtábla a sportkör elnöksége, a szakosztály vezetősége és a kerületi parancsnokok minden lehető segítséget megadták, hogy

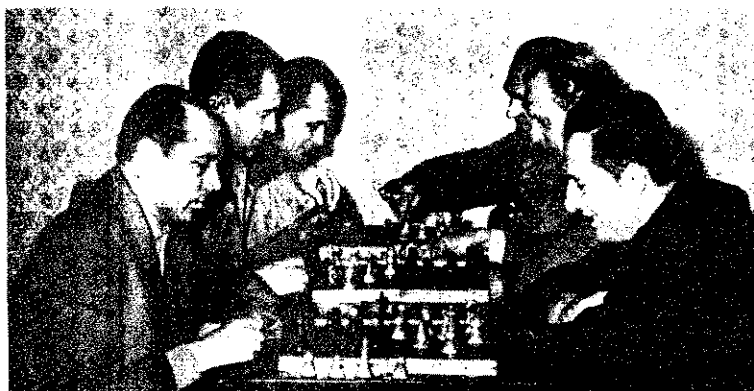

„Alapoznak” sakkozónk az elkövetkezendő hónapok küzdelmeire

(szálepített) az előkelő harmadik helyen végezett.

Az egyes fordulók eredményei:

Tű. Dózsa — Május 1. Ruhagyár 8:4; Tű. Dózsa — Balaton Cipő KTSZ 8:4; Tű. Dózsa — MÁV. Ig. 8:4; Tű. Dózsa — Bp.-i Pedagógus III. 6¹/₂; Tű. Dózsa — XVIII. ker. Akarat SE 8:8; Gránit Csiszolókorong- és Kőedénygyár — Tű. Dózsa 7:5; Kulich Gyula Sakkör — Tű. Dózsa 8:4; Vörös Csillag Traktorgyár II. — Tű. Dózsa 11:1.

A csapatbajnokság végeredménye:

1. VCST	83 1/2 pont
2. Gránit	63 1/2 pont
3. Tűzoltó Dózsa	54 pont
4. Bp. Ped. III.	53 pont
5. Balaton Cipő KTSZ	51 1/2 pont
6. XVIII. ker.-i Akarat	50 pont
7. Május 1. Ruhagyár	41 pont
8. Kulich Sakkör II.	39 pont
9. Bp. Petőfi III.	29 pont
10. MÁV Igazgatóság II.	17 pont
11. Ganz-MÁVAG II.	— visszalépett
12. Állami Pénzverő	— visszalépett

A csapat valamennyi tagja lelkesen küzdött a győzelemért. Egyéni teljesítményükért különösen dicséret illeti a legtehetősebb versenyzőket: Martinyák Sándor főrm.-t (VIII. ker. 6¹/₂ pont), Németh Sándor főrm.-t (XXII. ker. 5 pont), és Kelemen Menyhért főrm.-t (VIII. ker. 4 pont). Heiner József főrm.-t (XXII. ker. 3 pont).

A szakosztály a kerületi bajnokságon kívül egyéb rendezéseket is szervezte versenyzőit. Így például — Bp.-i Vasas — Ú. Dózsa KMP megalakulásának 50. évfordulója tiszteletére rendezett sakkturnéján. A Magyar

a játékosok megjelenhessenek a mérkőzéseken.

A további fejlődés egyik biztosítékának tekinthető, január 1-től az Újpesti Dózsa feloszlott szakosztályának igen jelentős játékerőt képviselő tagjai — köztük BRFK - játékosok is — sportkörünk színeiben versenyeznek. Mivel az Ú. Dózsa sakkcsapata 1968-ban Bp. I. osztályú bajnokságot nyert, a Tűzoltó Dózsa I. idén jogosult az OB II-ben indítani csapatát. Egyéniben Kluger Gyula nemzetközi mester már a Tűzoltó Dózsa versenyzőjeként vesz részt a XXIV. magyar bajnokságon.

— kaszás —

MAGYAR TŰZOLTÓ





Nemrégiben ünnepelte fennállásának 80. évfordulóját a dunapataji tűzoltótestület. Az ünnepi eseményen a helyi általános iskola növendékei szavattal és énekszámokkal kedveskedtek a megjeienteknek

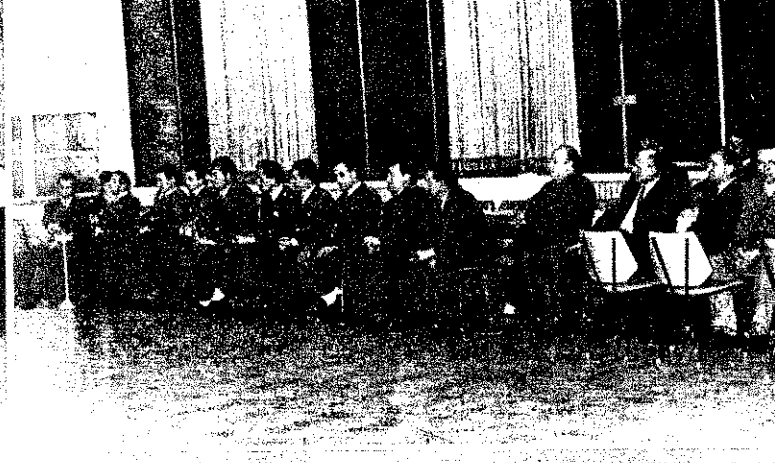

Január 18-án ben-sőséges ünnepség keretében emlékeztek meg a Paksi Konzervgyár létesít-ményi tűzoltótestü-letének 20 éves fennállásáról. Ez alkalomból a gyár számos tűzoltója ré-szesült elismerés-ben. A képeken né-hányan a jubilálók közül és: Dunai Kovács Béla t.ú. a.é. átnyújtja a Tűzrendészeti Érem ezüstfokozatát Kródi József főmémőknek



Halált okozó szerencsétlenség történt a Fővárosi Gázkészülék-gyártó Vállalat lakozóműhelyé-ben. Eddig még kiderítetlen ok-ból tűz keletkezett, és Sörös Sán-dorné 32 éves dolgozó ruhája lángra lobbant. A fiatalasszony életét vesztette. Képünkön a tűz-eset színhelye

KÉ- PES HÍR- ADÓ



Ausztráliában Diamond Creek-ben hatalmas bozótűz separt végig a Victoria-55 körzetben. Ezt a házat is elborították a lángok, és szinte pillanatok alatt összeomlott. A tűz következtében néhányan meg-haltak, többen megsebesültek

25 év óta a legsúlyosabb bozótűz pusztított Larában, Melbourne-től 45 mérföldre délnyugatra. Többek között ez az épület is a lángok martalékává vált. A tűzvész 19 áldozatot követelt

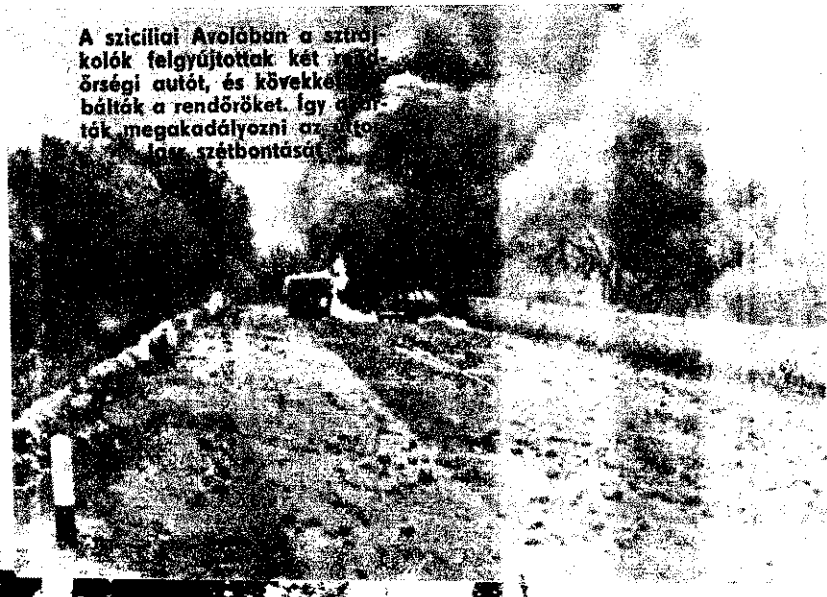

A szicíliai Avolában a sztrajkolók felgyújtottak két rendőrségi autót, és kövekkel dobálták a rendőröket. Így akarták megakadályozni az autók szétbontását





Minden a mien

ÉVFORDULÓRA

1925. III. 21.

dőben tőle egyre távolabb,
lélemben hozzá egyre közelebb,
mléke bennünk nemcsak megmarad,
de növe nő, s mint óriás mered
zemünkbe, mely tizenkét hét alatt
nem nyílt ki, ámulattal nézni rája:
nem látta, m. i t lát, mily hatalmasat;
de most, hogy fordulón a múlt hasad,
már tudja, hogy csudánkat hogy' csodálja.

Mikor volt? Tegnap. Holnap újra leszi!
Agyunkban van s izmunkban van a mag.
Mért mondjam, hogy kedvet s erőt ne vessz?
Erőben s kedvben eh s lánc tartanak.
Mert egyre szűkebb lesz a szűk rekesz,
amelybe visszadugtak rossz robotra:
títórsz belőle, szabadulni fogsz,
gát, bilincset, béklyót félredobsz,
s lecsapsz e kőbe-dermedt állapotra.



Ki mondja azt, hogy elveszett csatánk?
hogy győzniük, rajtunk, lehet n e k i k ?
Mi most van: farsang és farsangi fánk,
nyeljük mohón, s o k á nem nyelhetik.
Nyeljük, de nézzenek reszketve ránk,
mert öklünk dugja le végső falatjuk',
s e társaságot, mely lelkünk' eszi,
vélvén, ez halhatatlanná teszi,
igen, mi-mégis, m é g i s meghalatljuk!

Igen! mi meg! Van ennek záloga!
Keletre nézz: egy ország-óriás,
élő valóság, nem tündér-csoda!
Csak arra nézz és újongón kiált
önüdvözítő üdvözlést oda!
Ő k megcsinálták! S mink is mertük egyszer!
Ez most már mindig bennünk zakatol,
nem törli ki se gyilkos darutoll,
se orvul ömlő ámitási vegyszer!

GÁBOR ANDOR



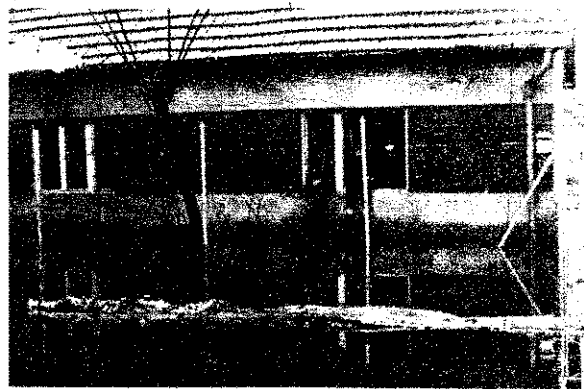

A hirtelen olvadás valósággal megárasztotta a havat Alsógödön és a hólé elöntötte a község néhány körzetét. A kárelhárításban állami egységek is részt vettek. Ferencsik Mihály önk. t.ú. ftórm. x. Bernáth László önk. t.ú. törm. napokon át keszenléti ügyeletet tartottak az országúton, és a forgalomirányító rendőröknek is sok segítséget nyújtottak.



Februárban háromnapos továbbképzésen vettek részt a tiszai öki járás tsz-tűzrendészei és tűzrendészeti bizottsági tagjai. A szabálysértésekről Losonczy Lajos, a járási tanács igazgatási osztályának vezetője tartott előadást



A Tiszaszederkényben rendezett községi parancsnoki tanfolyam érdekes eseménye volt, amikor a hallgatók az egyik közeli gazdaságban igazi tüzet olthattak. Lebontásra váró három sertésistálló tetőtűzét kellett megfékeznie a hallgatókból alakult két rajnak



Február 16-én újabb tanfolyam kezdődött Tiszaszederkényben, ezúttal kismotorfecskendő-kezelők részére



A Budapesti Konzervgyár önkéntes tűzoltótestülete, a hűsüzem dolgozóival karöltve, jól sikerült klubestet rendezett február 15-én a válsalát kulturtermében, ahol reggelig tartó tánc közben vidáman szórakoztak



Február 22-én baráti találkozóra jöttek össze az első állami tűzoltó-tisztképző iskolát 1949 februárjában végzett egykori hallgatók. A Püvax-étteremben rendezett jubileumi eseményt Dániel Sándor nyugállományú alezredes méltatta, majd Horváth Sándor ezredes, a Tűzrendészet országos parancsnokhelyettese kívánta a még szolgálatot teljesítőknek sok sikert, a nyugdíjasoknak pedig további jó pihenést és erőt, egészséget



Képeinken a találkozó egy-egy mozzanatát örökítettük meg





Épül a tiszaeszláriak két szerállásos szertára. A helyi önkéntesek kb. 100 ezer Ft értékű társadalmi munkával járultak az építkezéshez



A Magyar

Tanácsköztársaság

1919. március 21. pirosbetűs dátum a magyar nép történelmében: akkor kiáltották ki a Magyar Tanácsköztársaságot. Állami létünk hosszú évszázadai óta először a hatalom a dolgozó osztályok kezébe került.

A nagy eseményről, a proletárdiktatúra győzelméről szóló hírt a csepeli szikratáviró közölte a világgal 1919. március 22-én. Lenin nagy figyelemmel kísérte a magyarországi forradalmi harcokat, igen jelentősnek ítélte meg a munkásosztály hatalomra kerülését és táviratban, majd levélben küldött üdvözlőlevelet a magyar munkásoknak. „Eltársak! Lelkesedéssel és örömmel töltöttek el bennünket azok a hírek, amelyeket a magyarországi tanács-hatalom vezetőitől kapunk. Magyar munkás-elvtársak! Ti még jobb példát adtok a világnak, mint Szovjet-Oroszország, azzal, hogy az igazi proletárdiktatúra alapján egy csapásra egyesíteni tudtok valamennyi szocialistát. Most az a hálás és igen nehéz feladat áll előttetek, hogy álljátok a sarat, az antant elleni súlyos háborúban... Az a háború, amelyet ti viseltek az egyetlen jogos, igazságos, igazán forradalmi háború, az elnyomottak háborúja az elnyomók ellen, a dolgozók háborúja a kizsákmányolók ellen, háború a szocializmus győzelméért. Az egész világ az a munkásosztály minden becsületes tagja a ti pártotokon áll... Legyetek szilárdak! A győzelem a tietek lesz!” – írta többek között levelében.

Logikus következmény

A hír a proletárdiktatúra magyarországi győzelméről az egész tőkés világban nagy megdöbbenést keltett. A világon korábban osztatlanul uralkodó imperialista hatalmakat megrémítette, hogy az első, az oroszországi proletárforradalmat olyan újabb követte, amely további országok proletariátusát ösztönözte következetes harcra a hatalomért.

Magyarországon is szép számmal akadnak olyanok, akiket váratlanul ért a munkásosztály hatalomra kerülése. Ebben annak is szerepe volt, hogy hazánkban a munkáshatalom, a proletárdiktatúra programja alig néhány hónapos múltra tekintett vissza. Habár a program meghirdetője, a Kommunisták Magyarországi Pártja éppen csak a politika színterére lépett fiatal párt volt, de ilyen rövid idő alatt gyűjtőhelyévé vált az osztályharcban nagy tapasztalatokat szerzett forradalmároknak, és őket az oroszországi proletariátus hősi harca is lelkesítette. A párt alig pár hónapos, de harcokban gazdag tevékenysége és gyorsan növekvő népszerűsége a dolgozók között, elegendő volt ahhoz, hogy az öszirázsás forra-

dalom után hatalomra került polgári kormányzat a kommunista pártban lássa a tökérend legfőbb ellenségét, és a legkeményebb eszközökkel lépjen fel ellene, vezetőit pedig börtönbe zárja. De hiába!

A Magyar Tanácsköztársaság létrejötte ugyanis korántsem történelmi véletlen eredménye, még ha sokakat váratlanul is ért, hanem logikus következménye a társadalomban feltartóztatatlannul felhalmozódott ellentmondások megoldására irányuló folyamatoknak. 1918 novemberében a Kommunisták Magyarországi Pártjának megalakulásával következetes forradalmi erő állt az ellentmondások megoldását óhajtok elére, a marxizmus-leninizmus alapján irányt, célt mutatott, egységes mederbe terelte a harcolók energiáját.

A forradalom viszonylag békés győzelme

A szocialista forradalom viszonylag békés úton győzött Magyarországon. A földbirtokosok és a tőkésök a teljes zavar állapotában képtelenek voltak ellenállni a munkásosztály vezette dolgozó tömegek szervezett erejének.

A hatalom átvételének ilyen, viszonylag békés útja nagy elméleti-politikai jelentőséggel bír. Lényeges bizonyíték arra, hogy a proletárforradalom nem öncélú és mindenáron erőszakot követelő aktus. A proletárforradalomban az erőszak formája és mértéke a kizsákmányolók, elnyomók osztályok ellenállásának formájától, mértékétől függ. Oroszországban emiatt a Bolsevik Párt vezette munkásosztály csak fegyveres felkelés útján vehette kezébe a hatalmat. Hazánkban azonban másként alakultak a körülmények. A súlyos kül- és belpolitikai helyzetben a polgári kormányzat nem volt képes a hatalom további gyakorlására. A kormány elveszítve a tömegek támogatását, lemondott, s mert nem merete vállalni a felelősséget, kénytelen volt átadni a hatalmat a proletariátus képviselőinek.

A közvetlen lökést az antanthatalmak jegyzéke (a hírhedt Vyx-jegyzék) adta meg. A demarkációs vonalak újabb szűkítését követelte a magyar kormánytól. Ez leleplezte, hogy az antanthatalmak – bár sokat hangoztatták, nem akarták igazán az igazságos békét. Semmibe véve a magyar polgári kormányzat gyakran hangoztatott „hűségnyilatkozatait”, háborús szövetségeseiket akarták megjutalmazni, és az ütközőállamok megerősítésével a szovjet-ellenes frontot kívánták megerősíteni. A győztesek diktáltak, és Magyarországnak fizetnie kellett. De a mérték nem volt mindegy, és a Vyx-jegyzékben foglalt súlyos követelésekért a kormány nem mert felelősséget vállalni, és ezért lemondott.

A szociáldemokrata vezetők is tudták, hogy „tisza szociáldemokrata” kormány nem képes a tömegek balra tolódásának megállítására, mert az a politikai feszültségek miatt fokozódott. Így került sor arra, hogy a szociáldemokraták felkeresték a börtönben ülő kommunista vezetőket, és tárgyalni kezdtek a hatalom átvételéről. Ennek feltétele volt a két párt egyesülése. Az erről szóló okmányt még a börtönben aláírták. Az egyesülés kommunista program alapján történt, az új párt neve Magyarországi Szocialista Párt lett. Az új párt nyilvánította ki, hogy a proletáriátus nevében átveszi a teljes hatalmat Magyarországon.

Lenin rögtön felismerte a szocialista forradalom magyarországi békés győzelmének általános jelentőségét. Rámutatott, hogy az különösen fontos a munkásmozgalmában támadt opportunista irányzatok leleplezésére. Képviselőik ugyanis összetévesztették az oroszországi szovjethatalom némely sajátosságát a proletárdiktatúra általános érvényű jellemzőivel. Lenin arra is figyelmeztetett, hogy a proletárdiktatúra a hatalom békés megszerzése után sem mondhat le a kizsákmányolók ellenállásának elnyomásáról. „De – mint hangsúlyozta – nem egyedül az erőszak a proletárdiktatúra lényege, és nem elsősorban az erőszak... A proletárdiktatúra célja, hogy megteremtse a szocializmust, megszüntesse a társadalom osztályokra tagozódását, dolgozóvá tegye a társadalom valamennyi tagját, és az embernek ember által való mindenféle kizsákmányolását megfoszsa talajától. Ezt a célt nem lehet egy csapásra elérni, ehhez a kapitalizmusról a szocializmusra való átmenetnek megfelelően hosszú időszakára van szükség...”

A vívmányokról

A dolgozó tömegek határtalan lelkesedéssel fogadták a Tanácsköztársaság létrejöttét. A párt nagy bátorságról, a dolgozók bizalmára támaszkodó forradalmi optimizmusról tett tanúbizonyítást, amikor a kommunista programnak megfelelően megkezdte az építőmunkát.

Igen nehéz volt a helyzet. A háború éveiben felhalmozódtak a gazdasági problémák, kimerültek a nyersanyag- és az élelmiszerkészletek. A dolgozó tömegek lerongyolódtak, és elkéseredtek. Hazánkat imperialista hatalmak vetették körül. A Forradalmi Kormányzótanács, amikor meghirdette a termelőeszközök köztulajdonba vételét, a nép helyzetének javítását szolgáló intézkedéseit és az internacionalista külpolitikát, nem hallgatta el a várható nehézségeket sem. „Nélkülözések, nyomorgás, szenvedés várakozik ránk ezen az úton. És mégis rá kell lépniük, mert bízunk a magyar proletár hősi erényében és áldozatkészségében. Rá kell lépniük, mert csakis így vihetjük győzelemre a szocializmus világot megváltó ügyét” – olvashatjuk a Kormányzótanács kiáltványában.

A Tanácsköztársaság 133 napig állt fenn, s ez elég rövid idő egy társadalmi rendszer eredményességének megítéléséhez. De a proletárhatalom intézkedései e rövid idő alatt és a tervbe vett, elképzelt további lépések bizonyították, hogy ez a munkások, parasztok, értelmiségiek legigazságosabb, legdemokratikusabb rendszere. Köztulajdonba kerültek a 20 munkánál többet foglalkoztató gyárak, üzemek, bányák, a bankok. Társadalmisították a 100 holdnál nagyobb földbirtokokat, és mintegy 11 000 birtok helyén alakultak termelőszövetkezetek. A proletárhatalom meghatározta a létminimumot, felemelte a fizetéseket, bevezette a dolgozók általános betegségi és baleseti biztosítását. Enyhített a dolgozók lakáshelyzetén, 20 százalékkal leszállította a lakbéreket, a nyomortelepek lakóit beköltöztette a főúri palotákba.

A proletárhatalom kiemelkedő vívmányai voltak az anya- és gyermekvédelemről hozott intézkedések és az a törekvés is, hogy a kultúra kincsei hozzáférhetőek legyenek a néptömegek számára. A szülő anyák hatheti fizetett szabadságot kaptak, megszervezték az iskolás gyermekek étkeztését, ruhát, cipőt osztottak ki a rászorulóknak. A proletárgyermekek élvezték mindazt, amit a balatoni és a hegyvidéki üdülés korábban a burzsoáziának nyújtott. A dolgozók előtt megnyitották a színházak, a hangversenytermek, múzeumok. Általános mozgalom bontakozott ki az analfabetizmus felszámolására.

A magyar értelmiség legjobbjai, tudósok, mérnökök, írók és művészek tevékenyen bekapcsolódtak a nagy munkába. Nem az árral sodródva, hanem tudatosan vállalták az azonosítást a magyarság sorskérdéseit alapvetően megoldani akaró proletárdiktatúrával, és teljes szívükkel álltak a munkásosztály és a dolgozó parasztság mellé. Tóth Árpád Az új isten című versében szemléletesen fogalmazta meg az értelmiség haladó nagyjainak állásfoglalását: „Mit elrontott sok régi, úri isten, Te istenek közt új és proletár, Formáid boldoggá pörlyözt kezded...”

Nagy és eddig nem kellően méltott társadalmi átalakulás kezdődött tehát hazánkban. Ez azonban, sajnos, nem bontakozhatott ki teljesen. Alig kezdődött el a békés építés, a munkáshatalomnak fegyvert kellett ragadnia létének védelmére. Az imperialisták röviddel a Tanácsköztársaság megalakulása után, mint hiénák rontottak hazánkra. Északról a cseh burzsoá állam, keletről a román királyság támadott, délről a francia imperialisták fenyegették országunkat. A külső támadáshoz jól illeszkedett a belső ellenforradalmi erők tevékenysége. Az ország nem volt felkészülve ezekre és ellenséges akciókra, a proletárhatalomnak nem volt hadserege. Így az ellenség szinte ellenállás nélkül nyomult előre, és jelentős területeket foglalt el.

A haza megvédésére a kommunisták harcra szólították az összes haladó erőt. Mozgósították a munkásosztályt és csupán Budapesten 44 000-en álltak be a Vörös Hadsereg soraiba. A nemzetközi munkásmozgalom is összefogott a magyar proletárhatalom megsegítésére. A sikeres ellentámadások visszaszorították az ellenséget. De az imperialista túlerővel szemben nem lehetett tartósítani a sikereket. Nem sikerült megvalósítani a szovjet hadsereget sem az egyesülést. 1919. augusztus 1-én a katonai vereségek hatására a tanácskormány lemondásra kényszerült.

A Tanácsköztársaság jelentősége

A Magyar Tanácsköztársaság nagy történelmi jelentőséggel bír. Dicső tetteinek fényét nem volt képes elhomályosítani a 25 éves ellenforradalmi terror, a rágalomok özöne. Most, a proletárhatalom 50. évfordulója alkalmából a szocializmust építő magyar nép azzal is méltó emléket állít a forradalmi harcoknak, hogy történelmi múltunk legkiemelkedőbb szakaszaként ünnepli hősi helytállásukat.

A Tanácsköztársaság hazánkban az európai forradalmi hullám egyik nagy jelentőségű állomása volt. Létrejöttében nagy szerepet játszott a Nagy Októberi Szocialista Forradalom hatása és Lenin tanításai. Szovjet-Oroszország után hazánkban győzött először a szocialista forradalom. Ezzel bebizonyosodott, hogy a proletárforradalom nem orosz sajátosság, hanem minden elnyomott nép számára járható út. Az orosz és a magyar nép példája igazolta, hogy a földesurak és tőkés uralma megdönthető, a munkásosztály és a parasztság saját kezébe veheti az ország kormányzását. Bebizonyosodott, hogy a proletárdiktatúra nem egyedül Oroszország

viszonyai között alkalmazható államforma, hanem a kapitalizmusból a szocializmusba való átmenet korszakának államtípusa.

A Tanácsköztársaság léte fényes bizonyítéka, hogy a nép, ha lerázza bilincseit, milyen nagy tettekre képes. A magyar proletárhatalom tettei azt is tanúsították, hogy ha a nép saját ügyének érzi az ország vezetését és védelmét, akkor erőt megsokszorozódnak. A kommunista párt, a forradalmi mozgalom harcaiból olyan vezetők emelkedtek ki, akik méltó példaképei a fiatalabb nemzedékeknek. A Magyar Tanácsköztársaság legkiemelkedőbb egyénisége Kun Béla volt. Egész életútja a munkásosztályért, a népert való áldozatvállalást példázta. Elméleti felkészültsége, szervezőképessége, elvi szilárdsága és a néphez való hűsége emelte kiváló vezetővé Szamuely Tibort, Landler Jenőt, Korvin Ottót, Karikás Frigyes, Hamburger Jenőt és sok más dicső harcost.

„A magyar proletárforradalom előbbre vitte a nemzetközi munkásosztály ügyét. Nyomában a forradalmi akciók Európa-szerte megerősödtek, s a magyar munkásosztály támogatta, segítette a különböző országok kommunista mozgalomát, a burzsoázia elleni harcot. Közismert, hogy Szovjet-Oroszországban százezer magyar internacionalista fegyveresen is küzdött a munkáshatalom védelméért, és a magyar Vörös Hadsereg harcai akadályozták meg az antant Balkánon állomásozó erőit a szovjet fronton való bevetésben. Olyan közös harcra lett itt szó, amely világosan mutatta, hogy az antant imperialistái és a cseh, a román, a jugoszláv burzsoázia együtt a magyar tőkéssekkel és földbirtokosokkal, nemcsak a magyar munkásosztálynak, hanem minden ország munkásságának, dolgozó népének adóz ellenségjel.

A Tanácsköztársaság létének, harcainak emlékeit akkor őrizzük meg híven, ha alaposan tanulmányozzuk tapasztalatait, és levonjuk tanulságait. Ilyen fontos tanulság, hogy politikai egységre meghatározandó a munkásosztály erejét, és képessé teszi a nemzet vezetésére. Az egység alapja a marxista-leninista elmélettel felfegyverzett, az osztállyal, a néppel összeforrott párt, amely betölti élcsapat szerepét. A Magyarországi Szocialista Párt lényegében eleget tett történelmi hivatásának, de a két párt egyesülésekor elkövetett hibák miatt nem tölthette be maradéktalanul a szerepét. Persze távolról sem a hibák vezettek a munkáshatalom összeomlásához 1919-ben. A hibák jó részét ugyanis a kommunisták már akkor felismerték, kijavításuk folyamata is megkezdődött. Ha az imperialista katonai támadás nem következik be, a belső helyzet minden bizonyítékkal egészen másként alakul.

A Tanácsköztársaság bukása után a munkásság politikai egysége megbomlott, de tovább élt az egység gondolata. A felszabadulás után 1948-ban újra egyesíthette erőit a magyar munkásosztály, s a marxizmus-leninizmus alapján ismét megteremtődött az egységes forradalmi párt.

Az MSZMP Központi Bizottságának a párt megalakulása 50. évfordulója alkalmából tartott ünnepi ülésén elfogadott határozata nagy tisztelettel emlékeztet meg a Tanácsköztársaság hősi harcairól és ünnepélyesen megerősítette, hogy „a magyar kommunisták töretlenül folytatják a harcot a munkásosztály eszméinek valóra váltásáért, népünk boldogulásáért, hazánk felvirágztatásáért... A megtett út eredményein lelkesülve, töretlen munkakedvvel, felelősséggel, mindig a népet szolgálva, érdekeit képviselve haladnak tovább szoros egységben a dolgozó milliókkal a szocialista Magyarország felépítéséért.”

AKIRÓL DOLGOZATOT ÍRNAK

Lassan már fél esztendeje Nyéki János bácsi az egyik legnépszerűbb ember a mezőkövesdi kisiskolások körében. Mert lehet, hogy Napóleon képzetebb katona volt, de mostanában nem róla, hanem Nyéki bácsiról kell dolgozatot írni. S ráadásul olyan izesen tudja elmesélni az ötven évvel ezelőtti történeteket, hogy ha ezt szó szerint leírná, biztosan ötöst adnának neki.

Hogy röpi az idő! Ifjú lányok voltak még Nyéki bácsi látogatóinak nagymamái, amikor a tömeg haragja és lelkesedése őt is magával ragadta a háború végét követelő mezőkövesdi nagy tüntetésben. Tizennyolc éves volt akkor, de már hétéves munkaviszonyt számított volna be neki a nyugdíjintézet, ha lett volna ilyen.

— Három nappal később lefoglaltak, pedig jóval a tüntetés befejezése előtt hazamentem. A csendőrök parasztszekerekre szállítottak Miskolcra, olyan nagy volt a nép elkeseredése, hogy nem mertek velünk vonatra ülni.

Majdnem három hónapig tartott a vizsgálati fogság, s röviddel szabadulásom után kikiáltották a Tanácsköztársaságot.

Mint vöröskatona nem vittem végbe különösebb haditetteket, s tulajdonképpen a bukás után értettem meg, hogy miért is fogtam fegyvert. A bennünket árulónak rágalmozó s magukat hazafinak tekintő urak ugyanis idegen segítséggel törték le a forradalmat.

Bajtársaimmal együtt fogságba estem, és máig sem felejttem el, milyen kegyetlenséggel gyilkoltatták meg a román tiszt urak a frontok poklát megjárta egyszerű bakákat.

Regénybe illő módon menekültem meg. Budapesten egy katonai raktárban dolgoztunk, és észrevettem, hogy az udvarra néző ablakon át megszökhetek. Vöröskatona-ruhában, sapkámat köpenyembe dugva, és meziláb (a bakancsomat ugyanis ellopták) bolyongtam az ismeretlen nagyvárosban. Felkapaszkodtam a HÉV-re, majd Gödöllőről gyalogszerrrel próbáltam hazajutni. Aszódnál megszólított egy férfi. Öszintén elmondtam neki: ki vagyok, s amikor azt mondta, menjek vele, azt hittem csendőrkézre akar adni. Ehelyett azonban — bár azelőtt sohasem láttuk egymást — pénzt és hamis papírokat adott.

Hazatérésem után jó ideig fekete bárány voltam a csendőrök szemében. Nem sokkal később meghalt az apám.

1921-ben beálltam önkéntes tűzoltónak, majd kitanultam a kőműves mesterséget. Eredetileg Nyestének hívták, de „magyarosítanom” kellett, mert több ilyen nevű kőműves volt a környéken, és némelyiknek olykor nézeteltérései támadtak megrendelőikkel, vagy a hatóságokkal. Ilyenkor gyakorta megesett, hogy engem idéztek be helyettük, márpedig nem volt tanácsos hivatalos helyekre járni egy hajdani vöröskatonának.

Sok érdekeset mesélhetnék az akkori tűzoltóéletéről, meg arról, hogy miként ottottunk eleinte eléggé kezdetleges szereinkkel, de talán inkább mostani életmünyeimről szólnék.

Sokan elkeseredtünk, amikor jó pár évvel ezelőtt elvették az otthonunkat. Aztán amikor nemcsak kiderült, hanem éreztették is velünk, hogy nem vagyunk feleslegesek, a kezünk munkájával is segítettek az új felépítését. Jómagam is 315 órát dolgoztam érte.

Jelenleg — bár többször gondoltam a visszavonulásra — területfelelős vagyok. Három fiatal önkéntessel együtt ránk bízta a III. kerület mintegy 1500 lakóházát. Mi tagadás, a munka zöme rám marad, pedig a többieknek is akadna dolguk. A Kispál Mátyás utcában például 12 pakli gyufával játszott egy hároméves kislány az édesanyja szeme láttára. Aztán sok baj van a gázkészülékekkel, jobban mondván a használatokkal is, és bizony rossz példát mutatnak a vállalati szerelők, amikor a tulajdonos szeme láttára gyufával nézik: nem szívárogo-e a PB-palack, ahogy ezt a lányoméknál, Pápán láttam.

Ha valahol valamilyen szabálytalanságot észlelek, mindig igyekszem elmondani, hogy hol, milyen tűz keletkezett már belőle. Sajnos a lapok gyakran megnehezítik a dolgomat. Előfordul, hogy többféleképpen írják meg ugyanazt az esetet, vagy nem derül ki világosan a hírből, mi okozta a tüzet. Tessék megírni, hogy ezen változtatni kellene, mert ez a mi munkánkat is nehezíti.

Pár hét múlva Nyéki bácsi is biztosan ott lesz az ünnepi gyűlés díszelnökségében. Önkéntes tűzoltó századosi egyenruháján ott fénylik majd a Tanácsköztársasági Emlékérem. És azok, akik személyesen is jól ismerik, nemcsak a nagy idők közkatonáját tisztelik benne, hanem azt az embert is, akinek most is az tölti be az életét, hogy a másoké szebb, boldogabb és biztonságosabb legyen.

(—r—t)

Vargáné

Nem követünk el tapintatlanságot, amikor megírjuk, hogy a képen látható csinos fiatalasszony életének körülbelül a fele a tűzoltóság szolgálatában telt el. A VIII. általános elvégzése után ugyanis jóformán az iskolapadból került a Szabolcs megyei parancsnokságra. Így aztán még vagy tíz évig nyugodtan harmincévesnek mondhatja magát, s később legfeljebb harminckettőnek.

Több mint tíz esztendeje ismerjük. Az írógép rakoncátlanokodó billentyűivel nehezen boldoguló egykori kislány szinte a szemünk előtt vált irodai szakiskolát végzett, majd érettségit tett, pontos és segítőkész munkaerővé.

Közben Varga Andrásné lett, majd egy jelenleg nyolcesztendő és kitűnően tanuló kislány boldog mamája. S hogy nemcsak az otthoni műszakban áll helyt derekasan, arról a Tűzrendészeti Érem ezüst, majd arany fokozatával történt kitüntetése is tanúskodik.

Bár mint I. osztályú tiszt irodai állományú, felettesei és munkatársai izig-vérig tűzoltónak tekintik, mert nagyban tőle is függ, hogy ne akadozzon a megyei törzs és az egységek gépezete.

Amikor a nők napja alkalmával egy csokor virág helyett ezt a kis írást nyújtjuk át neki, akkor vele együtt a rozzá hasonló sok-sok tűzoltóasszonyt és -lányt is szívből köszöntjük.



Az 1969. évi feladatok jegyében

FEBRUÁR 12-ÉN ÉS 13-ÁN értekezletet tartott a BM Tűzrendészet Országos Parancsnoksága. A 13-i tanácskozáson megjelentek: **Benkei András** belügyminiszter, **Némethi József** rendőr vezérőrnagy, belügyminiszter-helyettes, **dr. Geller Sándor**, az MSZMP KB munkatársa, **dr. Vida Kálmán**, a budapesti pártbizottság osztályvezetője, **dr. Lantos József** rendőr ezredes, főcsoportfőnök elvtársak, valamint a VIII. kerületi pártbizottság munkatársa és a megyei BM-szervek pártbizottsági titkárai is.

A tanácskozás első napján a tűzrendészeti szervek személyzeti és kádermunkájáról, második napján pedig az 1968. évi tevékenységről és az idei főbb feladataikról készült beszámolók vitája szerepelt a napirenden.

A személyzeti és kádermunkáról készített beszámoló a többi között megállapította, hogy állományunk odaadóan végzi munkáját, és szorgalmasan növeli szakmai képzettségét. A személyi állomány nagy többsége már megszerezte a beosztásához szükséges végzettséget; évről évre csökkenő tendenciát mutatnak a fegyelemsértések; s mindinkább a differenciáltságra törekvés jellemzi a parancsnokok tevékenységét.

A további feladatokat illetően hangsúlyozta, hogy az eredményekre támaszkodva az elkövetkező években szorgalmazni kell a politikai, valamint az egyetemi és főiskolai szintű képzést, s növelni a felső-, illetve középfokú műszaki végzettségük számát.

Ebben az összefüggésben a közeljövőben felmerül a tervezett tűzoltómérnök-képzés megvalósításának lehetőségeit, s ezzel egyidejűleg a tiszthelyettesek képzését is korszerűbb alapokra helyezik.

A vita során felszólalók számos gyakorlati tapasztalattal egészítették ki a beszámoló anyagát, s kiértékelésükkel, jól megértették az alárendeltjeikről való fokozott gondoskodással, a soron levő minősítésekkel, valamint a testületünk erkölcsi-politikai szilárdságának további erősítésével összefüggő feladatokat, s azt, hogy következetesebben kell küzdenünk az itt-ott tapasztalható önelégültség, kritikátlanlás és szubjektívizmus ellen.

A TANÁCSKOZÁS MÁSODIK NAPJÁN a beszámoló, az elmúlt évi tevékenységet értékelve — egyebek között — leszögezte, hogy szerveink tovább fáradoztak tevékenységük hatékonyságának növelésén, ami a szakminisztériumok és főhatóságok tűzrendészeti munkájának javítására való törekvéstől kezdve többek között olyan fontos feladatokat foglalt magában, mint az új gazdasági mechanizmus bevezetéséből adódó kapcsolatos tűzvédelmi problémák felmérése, a társadalmi aktívák fokozottabb se-

gitése, megelőző, kárelhárító és műszaki-fejlesztési munkájuk színvonalának további javítása.

Ennek kapcsán méltatta a felső vezetés sokoldalú segítségét Igen nagy jelentőséget tulajdonított annak, hogy a minisztérium kollégiuma például a közelmúltban megtárgyalta az ország tűzrendészeti helyzetéről szóló előterjesztést, és ezt követően a miniszter elvtárs utasítást adott, hogy a parancsnokság dolgozzon ki néhány alapvető kérdést érintő javaslatot az eredményesebb tevékenység elősegítésére.

A továbbiakban megállapította, hogy szerveink folyamatosan végezték az elavult szabványok korszerűsítését, módosítását illetve újak alkotását, kutatómunkájuk során pedig — többek között — az autogén- és villamos hegesztések során megtartandó távtávolságokkal, az elektrostatikus feltöltődés tűzveszélyeinek csökkentésével és más időszertű kérdésekkel foglalkoztak. Ugyanakkor az új szabálysértési törvény kibocsátásából adódó feladatok végrehajtására is igyekeztek alaposan felkészülni hatóságaink.

A tűzrendészeti szervek 1968-ban 31 968 szakvéleményt adtak ki, a nyilvántartásba vett és egyéb létesítményekben több mint 31 ezer ellenőrzést tartottak. Éjszaka, illetőleg munkaszüneti napokon 6096 alkalommal vizsgálták a tűzvédelmi előírások megtartását, 1518 esetben éltek szignalizációval, és 7482 szabálysértési eljárást kezdeményeztek. Emellett igen sok erőfeszítést tettek a propagandamunka megjavítására is.

Ami ez irányú munkálkodásuk minőségi oldalát illeti, hazánk tűzvédelmi helyzete a meglévő fogyatékoságok ellenére is tovább javult az elmúlt esztendőben, s ebben nagy szerepük volt a együttvéve 96 ezer főt számláló létesítményi tűzrendészeti bizottságoknak, megbízottaknak és tűzoltóságoknak is.

A termelés rohamos növekedésével azonban a tűzveszélyes anyagok és technológiák száma is emelkedett. Az elmúlt évben 5862 tűz keletkezett, s ebből 811 ipari volt. Az esetek száma 41-gyel nőtt, a kárérték viszont az elmúlt évihez képest nagy arányban csökkent. Néhány tűz (December 4 Drótművek, Elgép 1-es gyáregysége, algói földgáz- és olajkiterés) azonban érzékeny veszteséget okozott a népgazdaságnak.

A mezőgazdaság tűzvédelmében erőteljes fejlődés tapasztalható, bár az elmúlt évben a tavalyelőtti 1736-tal szemben 246 volt az ilyen tüzesetek száma.

Az ipari tüzek leggyakoribb keletkezési okait az elektromos áram, továbbá a sugárzó hő és a nyílt láng gondatlan használata. A mezőgazdasági tüzek közül 598 gyermekjátékból származott. Egységeink több mint 7100 alkalommal végezték tűzoltást



Dr. Farkas György
tű. ezredes elvtárs
megnyitójában
tanácskozás részve
vőinek nevében
köszöntötte a mi
niszter és minisz
terhelyettes elvtár
sakat, valamint
többi kedves ven
déget

e műszaki mentést, és az esetek túlnyomó többségében igen hatékonyan és szakszerűen avatkoztak be. Hősies helytállást mutatott az algyői káresetnél közreműködött kb. 300 tűzoltó, mint 200 honvéd és rendőr is. Eredményes működésüket ban elősegítette a budapesti és vidéki rádióháló kiépítése. Tűzoltástechnikánk fejlesztését szolgálja a kb. háromszoros kapacitású ún. nedvesvíz közeljövőben várható alkalmazása.

A további színvonalameelés céljából sor kerül a meglévő szakalom felülvizsgálására, valamint új szakkönyvek, tansegéd- és szabályzatok folyamatos kiadására is.

Anyagi, technikai ellátottságunk javuló tendenciáját mutatja, a központi javítóműhely három műszaki mentőszert készíti, közeljövőben 44 új gépjárműfecskendő kerül egységeinkhez. Idei tervek között szerepel többek között 3 db Csepel alvázzal ellátott tolólétra készítése, továbbá 330 db 800-as kismotorfecskendő, valamint 6700 tekeres gumírozott nyomótömlő is. Intézkedéstörtént a 13 és 18 mm-es kötött és porlasztott sugár képzésére alkalmas és vízfűgőnyös sugárcsővek gyártására.

1971-ig, a már jóváhagyott tervek szerint, sor kerül néhány lakotanya építésére, illetve több másik felújítására, valamint budapesti központi gyakorlóter és kiegészítő létesítményeinek felújítására.

Az önkéntes tűzoltóság létszáma 1968-ban kb. 3000 fővel nőtt, s jelenleg mintegy 119 000. Közülük kb. 33 ezren látnak területfelelősi szolgálatot. Az elmúlt évben 2360 tűzhoz vonul, és általában eredményesen avatkoztak be.

Az elmúlt évi tevékenységet értékelve a beszámoló leszögezte, hogy állományunk becsületos munkával eleget tett alapvető kötelezettségeinek.

A már említetteken kívül az idei év legfontosabb feladatai: a 30/1956-os rendelet módosításával összefüggésben az 1/1963-as I-rendelet, valamint a 640/1964-es BM TOP-utasítás alapján végzett munka értékelése és új tervezetek elkészítése; a megelőző tevékenység szakszerűbbé és következetesebbé tétele; a tűzvizsgálati eljárások eredményességének javítása; a tanács vb-k tűzrendészeti bizottságai segítségének fokozottabb igénybevétele, továbbá a szövetkezeti és helyi ipari tűzrendészeti megbízottak munkája színvonalának közelítése az állami iparban dolgozókéval. A további legfőbb tennivalók: az állomány elméleti, gyakorlati és fizikai felkészültségének növelése.

A FELSZÓLALÁSOK SORÁN a parancsnokok számos helyi tapasztalattal gazdagították a beszámoló megállapításait. Vázolták: milyen nagy követelményeket támaszt állományukkal szemben a népgazdaság minden ágának nagyarányú fejlődése és hogyan kívánják területük sajátos helyzete szerint alkalmazni a beszámolóban foglalt főbb megállapításokat.

Kivonatossan ismertettünk néhány hosszabb szót:

Várhegyi Ferenc alez. (Békés m.) felvetette, hogy hatósági szakértői tevékenységünknek az eddiginél jobban kell igazodnia az új gazdasági mechanizmus nagyobb rugalmasságot igénylő követelményeihez. Beszámolt a megyei egységeknek a turonyi kenderkazalozó égésekor tanúsított helytállásáról, valamint arról, hogy a megye állami tűzoltói víz biztosításával értékes segítséget nyújtottak a békéscsabai hűtőház jelentős hazai és exportfeladatainak teljesítéséhez.

Csapó András alez. (Borsod m.) szemléletes számadatokkal ismertetette a megye iparának hatalmas ütemű fejlődését, és ezzel együtt a megelőző és mentő tűzrendészeti feladatok bonyolultabbá válását, hiszen számos létesítményük napi termelése már sok millió értékű.

Ficsór Sándor alez. (Budapest) arról szólt, hogy a fővárosban is számos új technológiát vezetnek be, de a vállalatok jó részében nem számolnak eléggé azok tűz- és robbanásveszélyeivel. A budapesti tűzrendészeti hatóságok több mint 6000 ellenőrzést tartottak az elmúlt évben, ezek során csaknem 700 szignalizációs intézkedést tettek, és mintegy 2150-szer avatkoztak be tűz- és káresetek alkalmával.

Varga Károly őrgy. (Szabolcs m.) arról tett jelentést, hogy gyorsan fejlődő megyéjében is megnövekedtek a tűzveszélyek. Még mintegy hater ezer szerfás épület van Szabolcsban, és fokozott gondot okoz az egyenként milliós értékű dohánypajták tűzvédelme is, valamint, hogy ezernél jóval több a külső települések száma.

Rámutatott, a megyei önkénteseknek is nagy szerepük van abban, hogy a tüzesetek számának jelentős növekedése nem vonja maga után a kárérték hasonló mérvű emelkedését, ugyanis 215 alkalommal avatkoztak be ilyen alkalmakkor.

Toronyay István alez. (Heves m.) azzal kezdte felszólalását, hogy Hevesben mintegy 10%-kal növekedett a tüzesetek száma, a kárérték viszont csökkent, jóllehet nagyarányú beruházások folynak a megyében. A továbbiakban felvetette, hogy mielőbb csökkenteni kellene a tűzrendészeti szervek adminisztrációs kötelezettségeit.

Kosteletzky Sándor alez. (Baranya m.) beszámolt róla, hogy a megye egységei az egész kiképzési év folyamán versenyben állnak egymással, s ez az eddigi tapasztalatok szerint igen serkentő hatású, majd bizonyos könnyítéseket kért a középirányító



Benkei András belügyminiszter elvtárs felszólalása befejezésekor sok sikert, erőt, egészséget kívánt az évi feladatok végrehajtásához a **BM Tűzrendészet** személyi állományának

szervek ellenőrzési kötelezettségeivel kapcsolatban, mert annak jelenlegi és túl sok adminisztrációt igénylő formája nem kevésbé fontos feladatok végrehajtását nehezíti.

Kálmán István ezr. (Szolnok m.) megyéje mindinkább rendezett tűzvédelmi helyzetéről tett jelentést, majd példaként megemlítette, hogy az abádszalóki Lenin Tsz-ben villámcsapás okozta tűz alkalmával az önkéntesek milliós értékeket mentettek ki, az állami egységek pedig — többek közt — a szolnoki járműjavító tetőtűzénél tanúsítottak igen bátor helytállást. A megyei tanács egyébként elismerő érem adományozásával is kifejezésre juttatta a tűzvédelem lelkes társadalmi munkásai iránti megbecsülést.

Lékö László ezr. (Pest m.) felszólalásában főként a hatósági munkát elemezte, s ennek kapcsán arról is szólt, hogy Pest megyében ágazatonként tartják meg az ipari létesítmények szokásos évi értékelését. Ezt követően a megyéjében immár 1300 körüli tsz-mellékküszemmel járó gondokat és feladatokat ecsetelt.

Ljeszkovszky Béla alez., a BM Akadémia Tűzoltó Tagozatának parancsnoka a hallgatók biztató tanulmányi eredményeiről tett jelentést, és nagyobb segítséget kért a területi szervektől az oktatás gyakorlatiasabbá tételéhez.

Dr. Hajas Gyula őrgy. (Veszprém m.) arról a törekvésről számolt be, hogy egységessé tegyék a megye szakhatósági munkáját, majd dicsérőleg emlékezett meg az állami és önkéntes tűzoltóságok példamutató nyári helytállásáról, amikor nemritkán napjában 10—15 káresetnél kellett beavatkoznunk. Hangsúlyozta, hogy a tanács szervek növekvő támogatása egyre kedvezőbben érezteti hatását a kapcsolatos tűzrendészeti kérdések megoldásában.

Dr. Lantos József r. ezredes, főcsoportfőnök is felszólalt a tanácskozáson. Elmondotta, hogy figyelemmel tanulmányozta az anyagot, beleértve az abban felvetett és a tűzoltóság ellátottságát érintő problémákat is.

Ezzel összefüggésben megemlítette, hogy a BM többi szerveinek jobb ellátásával együtt a Tűzrendészetéről is sokoldalúan igyekszik gondoskodni a minisztérium vezetése. Az új mechanizmus ilyen vonatkozásban is kedvezően érezteti hatását.

A még meglévő hiányok és nehézségek azonban csak fokozatosan szüntethetők meg — mondotta —, majd rámutatott annak jelentőségére, hogy két-három éves távlatban is gondosan mérjük fel az igényeket és lehetőségeket.

Ezt követően reflektált az ügyintézés egyszerűsítését szorgalmazó felszólalásokra, és hangsúlyozta: a főcsoportfőnökség is munkálkodik ilyeneken, de csak bizonyos idő múltán és igen megfontoltan oldhatók majd fel némely, ma már elavultnak látszó megkötöttségek.

Ezt követően **Benkei András** belügyminiszter elvtárs emelkedett szólásra.

A MINISZTER ELVTÁRS felszólalásának első részében arról szólt, hogy örömmel hallgatta a vitát, amely a tűzoltóság elmúlt évben bekövetkezett fejlődését is tükrözte. A beszámolókat jónak tartja, a benne meghatározott feladatok megvalósíthatók, átgondoltak, nem túlfeszítettek.

A felszólalók – mondotta – reálisan vették fel a problémákat, s mint közös gondjainkról tettek említést róluk.

Ezután a tűzoltóság fejlesztésében bekövetkezett eredményeket értékelve rámutatott, hogy a minisztérium évről évre jelentős és több esztendő átlagában számottevően emelkedő összegeket költ erre, s így az most egyenletes, megfelelő tervszerűséggel folyik, habár az összes igényeket jelenleg még nem lehet kielégíteni.

Ugyanaz a helyzet a minisztérium dolgozói – beleértve a Tűzrendészet is – szociális ellátásával összefüggő problémákkal is. A kapcsolatos gondok pártunk és kormányunk vezetői előtt sem ismeretlenek, azonban megoldásuk népgazdaságunk fejlődésétől függ.

Most, hogy mindjobban kibontakoznak az új gazdasági mechanizmus hatásának kedvező tendenciái, remélhetjük, hogy a közeli években rendezni lehet az említett kérdéseket. Ezután a minisztérium nevében köszöntötte a BM-szervek jelenlévő párttitkárait, és eddigi értékes segítségüket megköszönve arra kérte őket: a jövőben is hasonló módon támogassák feladataink sikeres végrehajtását.

Ezzel összefüggésben hangsúlyozta, hogy a tűzrendészeti szervek sem használták még ki minden tekintetben a megyei párt- és tanácsai szervek támogatásában rejlő lehetőségeket, főként ami a felvilágosító és propagandamunka megosztását és ennek várhatóan pozitív eredményeit illeti.

A Tűzrendészet előtt álló legfontosabb feladatok között jelölte meg, hogy – akárcsak a többi BM-szervnél – nálunk is feltétlenül szükséges a tevékenység szüntelen elemzése, értékelése és a munka során szerzett tapasztalatok hasznosítása. A népgazdaság legutóbbi 12 évben végbement fejlődése is szükségszerűen megköveteli annak vizsgálatát, hogy a Tűzrendészet hogyan képes lépést tartani a követelményekkel.

Az elhangzott felszólalásokra reflektálva elmondta: jóleső érzéssel hallgatta, hogy a felszólaló parancsnokok meggyűjű gazdasági fejlődését szemléltető adatokkal is dokumentálták az ezzel összefüggésben megnövekedett és bonyolultabbá vált tűzvédelmi feladatokat. Hangsúlyozta azonban, hogy ezekkel csak akkor birkózhatnak meg kellő eredménnyel, ha az érdekelt tárcák és maguk a létesítmények a mostaninál jóval nagyobb felelősséget vállalnak, s többek között saját kutató intézeteik is igyekeznek elősegíteni egy-egy téma alaposabb kimunkálását. Ugyancsak azt is, hogy minden érdekelt szerv tevékenyen vegye ki részét a tűzrendészeti propagandamunkából, mert ezt a tűzoltóság nem képes egyedül sikeresen megoldani. Különben – jegyezte meg – hiába van pl. valamelyik parancsnokságon egy jó vegyész mérnök, ha az említett vállalat húsz mérnöke nem érzí át, hogy tűzvédelmi feladataik is akadnak.

Az ellenőrzésekről és a szignalizációs munkáról szóló jelentések kapcsán felhívta a parancsnokok figyelmét a szükséges utóellenőrzések gondos elvégzésére és arra, hogy indokolt esetben kérjék a felsőbb szervek vagy akár a minisztérium vezetőinek segítségét.



Dr. Lantos József r. ezredes, főcsoportfőnök hozzászólásában többek között az igények és lehetőségek reális tekintetbevételeire hívta fel a figyelmet

A miniszter elvtárs ezután arról szölet, hogy a közelmúlt tragikus és nagy vesztesége okozott káresetei érhetően foglalkoztatják közvéleményünket. Figyelmeztető tanulság, hogy minden esetben kimutatható volt a technológiai és munkafegyelem, a munkavédelmi előírások súlyos megsértése.

Eppen ezért kormányzatunk elhatározta, hogy az új beruházások munkavédelmi előírásaira is nagyobb gondot kell fordítani, és ezzel összefüggésben felhívta a figyelmet a veszélyes új létesítmények biztonságos telepítésének szükségességére.

Az iparban és a nagyüzemi mezőgazdaságban kibontakozó rohamos fejlődés – haragoztatta – magával hozza, hogy bizonyos kérések nem oldhatók meg a maguk idejében. Ezzel kapcsolatban nyomatékosan figyelmeztette a tűzrendészeti intézkedések differenciáltságának fontosságára, s hogy a lehetőségek arányához képest szabják meg a követelményeket.

Ezt követően az új ipartelepítésről szölet, és fontos feladatként jelölte meg a tűzrendészeti szervek számára, hogy a gyárak, üzemek, tőzsgárdájának segítségét igényeljűk, máskülönbben nem lehet a tűzvédelmi előírások megtartására nevelni a gyári fegyelmű, még nem szokott új munkásokat.

Több, kapcsolatos hozzászólásra reagálva kitért arra is, hogy a tűzveszélyes szénhidrogéntartalmú folyadékok és gázok megnövekedett szállítása és használata elsősorban a érdekelt vállalatok fokozottabb elővigyázatosságát követeli meg.

Felszólalása következő részében felkérte a tanácskozás minde részvevőjét, hogy ők is kutassák azokat a módokat, amelyek egyszerűsíthetik a munkát, csökkenthetik a bürokráciát, mert ezt mindenkéfé a dolgozók ügyeinek gyors intézése teszi szükségessé, és szorgalmazzák, hogy az alsóbb szintű parancsnokok is nyújtsanak segítség ehhez.

Végezetül a társadalmi segítőársaink fokozottabb megbecsülésnek, a BM-szervek együttműködése további erősítésének, kiszélesítésének jelentőségét hangoztatta, majd kijelentette: hasznosnak, gyakorlatokat ébresztőnek értékeli a tanácskozást, és kéri a megjelentek adják át a minisztérium vezetőinek üdvözlését beosztottaiknak, ma sok sikert, erőt, egészséget kívánt az ez évi feladatok eredmény végrehajtásához.

Ezután Horváth Sándor ezredes, országos parancsnok helyettes válaszolt a felmerült kérdésekre.

A tanácskozás záróaktusaként Farkas ezredes elvtárs köszönetet mondott a miniszter és a miniszterhelyettes elvtársak, valamint a többi kedves vendég szíves megjelenéséért, és hangsúlyozta, hogy továbbra is igényeljűk segítségüket, mert a munkánk eredményessége döntően ettől is függ.



Néhányan a tanácskozás résztvevői közül

BUDAPESTI JEGYZETEK

Január 18-a 21 óra 43 perc: Vasas András szakaszvezető kitekint az ablakon, s a következő pillanatban már üres terem előtt perog a tv-film.

— Mintegy száz méterre a laktanyától, a Magyar Pamutban gyulladt ki a bálarakatár. Öt méterre tőle a Dallos Ida művelődési otthon, közelében egy másik raktár, meg egy tűzveszélyes folyadék-tároló.

Mivel az üzemi vízhálózat nyomása alacsony volt, ezért még a szertárban kiadtam a támadási parancsot. A Pyrene-fecskendőt utcai tűzcsapra állítottam.

— Habsugarat is szereltek?

— Nem, de ennek a fecskendőnek 3600 l/p-es a szivattyúja, s így kívántam megoldani, hogy a XIII. után érkező egységek a mi osztóinkról szerelhessenek.

— Hogyan zajlott le az oltás?

— Nem könnyen. A három oldalról nyitott raktárban felhalmozott laza bálák erős intenzitással égtek. Az eternittető pedig akkorákat csattant, mint a felrobbant lövedék.

Még javában működünk, amikor a telep túlsó végénél is füstölni kezdett egy másik tároló. A védőhuzattal ellátott, jól összepréselt bálák azonban jobban ellenálltak a tűznek, úgyhogy a VII. kerületiek tartályról szerelt sugárral megfékeztek a füstölést.

22.12-re a lángokat megfékeztek, de az utómunkálatok — váltással — csak másnap este 20.20-kor értek véget — hallottuk Elek József századostól, az őrségparancsnoktól.

Az érem egyik oldala, vagyis a jó helyismeret és a szakszerű beavatkozás ezúttal is fényes volt. Akárcsak sokan mások, a IV—XV-ön is igyekeznek kerülni a sablont a kiképzésben. Az oktatófilmekről az előadóként felkért mérnökig mindent meg-

tesznek, hogy szemléletes és érdekes is legyen a kiképzés. (A villamossággal, kémiával, fizikával ismertető filmeket az iskolafilm-ellátótól kölcsönzik.)

Érdekes módon azonban az érem másik oldala sem rozsdás. Antoni László irányításával a Magyar Pamutiparban szakavatottan munkálkodnak a tűzvédelmen. A vigonytépőben például a képen látható megoldással minimálisra csökkentették az évi 25—35 tüzesetet, s itt az a brigád, amelynek a legkevesebb a tüze, még prémiumot is kap. S bár a IV—XV. alig kórhaj-



A IV/1 első sugara bevetés közben

tásra van a gyártól, hang- és fényjelzéssel, olyan ügyesen megszervezték a létesítményi tűzoltók riasztását, hogy műszak idején rendszerint megelőzik az államiakat. Sőt mi több, ilyen aktát is láttunk a IV—XV-ön: „Értesítjük a parancsnokságot, megkezdjük a szennyes anyagok tépését”...

És éppen ez az, ami oly csorbává teszi az érem sokat emlegetett harmadik olda-

Támadási parancs a szertárban ● Az érem harmadik oldala ● Jó úton jár, ha biztosít, de... ● 2389, 357, 266 ● „Tűz volt? még nem szólták róla!” ● A „csokoládésereg” ● Albert meg a többiek ● Vállalták a veszélyt? ● Befagytak a tűzcsapok ● Felborult egy autóbusz ● Látt-e már építkezést éjjel? ● Milyenek a pestiek — tűzoltószemmel?

lát. Mert hát mennyiség, de főként minőség tekintetében aligha lehet megfelelő az ór- és portaszolgálat, ha ilyen két tűz bekövetkezhetett.

Fülöp György, a HPS vezérigazgatója minden jel szerint célszerűbb kockázatot vállalt. Nem tévesztette szem elől, hogy jó úton jár, ha biztosít, de úgy vélte, még jobb úton is járhatna, ha részben a szokástól eltérő módon használná fel az erre szánt összeget. Tehát kisebb értékű biztosítást kötött a tervezettnél, s a kézioltó-állomány felújítására, a tűzjelző hálózat korszerűsítésére fordította az így fennmaradt pénzt. Amivel — reméli — a biztosító vállalta kockázat is lényegesen csökkent.

A címben említett 2389, 357 és 266 nem valamiféle rejtjeles távirat néhány betűje, hanem nagyon is nyilvánosság elé kívánkozó három adat. Az első azt jelenti, 1968-ban kerek ennyiszert követtek el olyan szabálysértést a budapestiek, hogy észrevették, és eljárás lett a következménye. A másik kettő pedig arra ad választ, hogy ezek közül mennyi eset fordult elő a IV—XV. meg a X. kerületben.

Február 9-e reggel fél kilenc. Lévai Sándor alezredest, a IX. kerületi parancsnokot keressük: „Házon kívül van” — jelenti a kapuügyeletes. Hamarosan azonban megpillantjuk, méghozzá két civilruhás férfi társaságában. A Boráros tér közelében kigyulladt, és jórészt leégett a Közlekedési Építő Vállalat egyik lakókoesija. A nyilvánvaló ok: a kályha füstesőve alig 7—8 cm-re volt a kocsí éghető falától. Amíg a művezető meg a fűtő tanúkihallgatása fo-

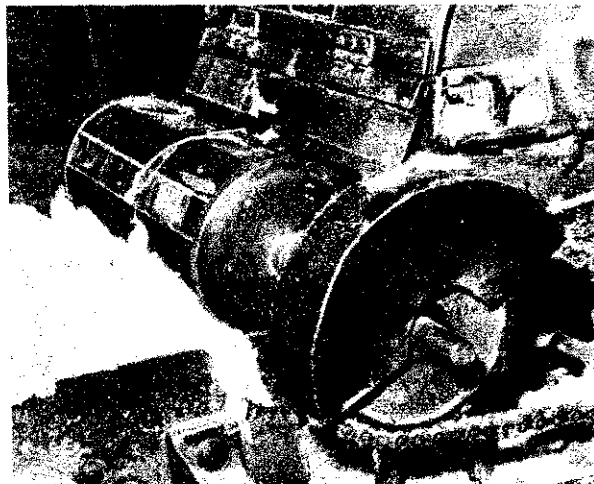

A forgódobra szerelt mágnesekkel évi 25—35-ről minimálisra csökkentették a lüzek számát a vigonytépőben

Tárgyalás „csokoládékupa” ügyben. Jobbról a második Borsody Mihály



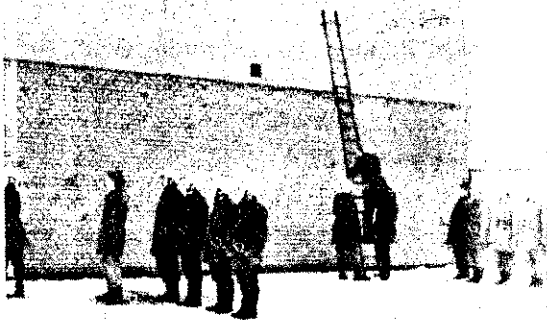

Albert és társai dugólétra-gyakorlaton

lyik, Lévai elvtárs telefonál az igazgatónak. A tűz alig perkkadat után keletkezett, most pedig már $\frac{1}{4}$ 10 is elmúlt, de az csak most hall róla először...

Alig negyedórával később két ügyfél érkezik, de egészen más ügyben. Borsody Mihály, a budapesti csokoládégyár igazgatója és Hamary József tűzrendészeti előadó.

— Tessék megírni, hogy egy kicsit önös érdekből cselekedtünk — köti lelkünkre Borsody elvtárs —, amikor szerelési versenyre hívjuk ki a kerület kilenc másik nagyüzemének egy-egy 800-as raját. Mert ez a versengés a magunk javát éppúgy szolgálja, mint a többiekét.

Ami a technikai részt illeti, egy vándorserleget ajánlanak fel, persze nem csokoládéból. Aki háromszor elnyeri, végleg megkapja.

A csokoládégyáriak javaslata szerint a körzeti verseny előtti szombaton rendeznék meg a találkozót, egy kicsit főpróba jelleggel is természetesen. Versenydíjakra és az érintett igazgatók részvételével rendezendő közös vacsorára kétezer forintot ajánlanak fel, s ha ehhez a náluk tervezett technikai értekezleten a többi vezető is hozzájárul, minden raj ennyivel nevezne be.

Míg Albert és társai e sorok írásakor a verőfényes Marokkóban portyáznak, addig egy másik Albert meg a többi fiatal tűzoltó nem kevesebb szorgalommal gyakorlatozik a hóval borított betonon.

Ez a fiatal őrmester, okleveles technikus és duplán is Albert, tekintve, hogy ez a család- és keresztnéve.

Cselényi főhadnagy, a tanfolyam parancsnoka elégedett az ő meg a többiek szorgalmával. Erősen gyűrik az ipart, hogy az alkalmassági vizsga anyagát igen rövid idő alatt jól elsajátíthassák.

Vállalták a veszélyt, csak éppen erősen kérdéses, hogy teljes mértékben tisztában vannak-e a felelősségükkel. Folyik a belvárosi gázprogram végrehajtása, s a vele járó gondok jelenleg az V—VI—VII. ker. parancsnokságot szorítják legerősebben. Némely tervező ugyanis ki tudja miért, avagy csak „tájékozatlanságból”, egyszerűen lebecsüli a robbanásveszélyt. Vagy talán beruházóikkal együtt abban reménykednek, hogy ha figyelmen kívül hagyják a tűzrendészeti szakvéleményt, akkor is „valaminek történnie kell”, hogy a divatos slágert idézzük. Valóban történik is. A KGM Asztalos János kollégiumának gáz-tüzelésű kazánjára sem kérték építési engedélyt. Csak akkor kezdődött meg a szalaglás, amikor a Gázművek a szolgáltatást megtagadta. Mivel kellő robbanófelületet nem alakítottak ki, a hatóság detektor beszerzését javasolta. (Ez idejében jelzi a robbanásveszélyes koncentrációt, automatikusan megindítja a szellőzést, és lezárja a vezetéket.) A készülék azonban jelenleg hiánycikk. Így azután saját fele-

sem vitatja. Azt viszont annál inkább, hogy miért akarják némelyek veszélybe sodorni egy-egy ház sok száz lakóját, s vajon nem lett volna célszerűbb a program tűzvédelmi feladatának időben történő felmérése és rendezése.

Idézzük a jelentésből: „... a tűz ivh gesztésből szétszóródó szikrától keletkezett. A hegesztés közvetlen közelében kb. 30 cm távolságban 5 tekercs, összesen 86 kg súlyú celluloid volt elhelyezve... A celluloid szűrőláncjától meggyulladtak a közvetlen közelben raktározott papír, gumiteztel és egyéb anyagok.”

A hegesztő Pénzes Péter volt, s biztosan megfizették vele a tanulópénzt.

A Köztisztasági Hivatal Ecseri úti telepén történt mindez. A kár csak több ezer segünk bátor beavatkozása miatt lett kb. 80 000 forint.

Az oltáshoz jól használhatták egy 70 literes vízszállító kloriddal fagyaltanító oltóanyagát, mégpedig annál is inkább



Munkában az új daruszer. Többszöri sikeres bevetése azonban nemcsak a technikát, hanem a kezelőket is dicséri



lősségükre tüzelnek, reméljük, nem a szó szoros értelmében...

Am olykor a körületeknél több ügyfelek is pórul járnak. Egészen a közelmúltig például minden további nélkül megvásárolhatták a roppant veszélyes s természetesen engedély nélkül gyártott Ligeti-féle kazánokat.

A gázprogram végrehajtása országos érdekek, ezt V—VI—VII. kerületi hatóságunk

mert a közeli tűzcsapok befagytak, s jelenleg az olyan felszerelés is „hiánycikk” amivel gyorsan kioltvaszthatják őket.



Óbudán történt. Lábbelik, kapcák, továbbá nyitott öntözőkannában és vederben tárolt olaj volt a Mini-Kator kályha közelében. A jórészt leégett lakó- s a mellette levő étkezőkocsi szomszédságában pedig oxigén- és Disszous-palackok

— Január 23-án 23.31-kor az Ilonatelep HEV-megállójánál megeszűszott és az árokból borult a Déryné Színház autóbúsa. 1 utasa szerencsére nem sérült meg. A kivo nult egységek (XIV., VIII. és XI.) a kivo rus-daru csőrőljével sérülés nélkül kihúzták a buszt. Előtte azonban talpra kellett állítani. A sérülések elkerülésére kötelekkel biztosítottuk a feldőlés ellen.

Január 21-én 17.56-kor két teherautó út között össze a Kerepesi úton. Az egyik HEV-pályát torlaszolta el, a másik innen 50 méterre, egy árokból kötött ki, személy sérülés szerencsére ezúttal sem történt. Először feladatként a rendőrök segítségével szabdá tettük a fél úttestet, hogy Budapest irányába megindulhasson az egyirányú forgalom. A Gödöllő felé haladó járműveket mellékutakra tereltük.

A HEV-pálya felszabadítása nehezebb feladat volt, mivel a vezetéket nem áramtalaníthatták. A daruval két szakaszban végeztük az emelést, hogy a kocsi csőröljével az úttestre húzathassuk. Ehhez azonban be kellett tölteni az árokat, amit egy arra haladó Tátra-vontató fatuskóinnal igénybevételeivel oldottunk meg.

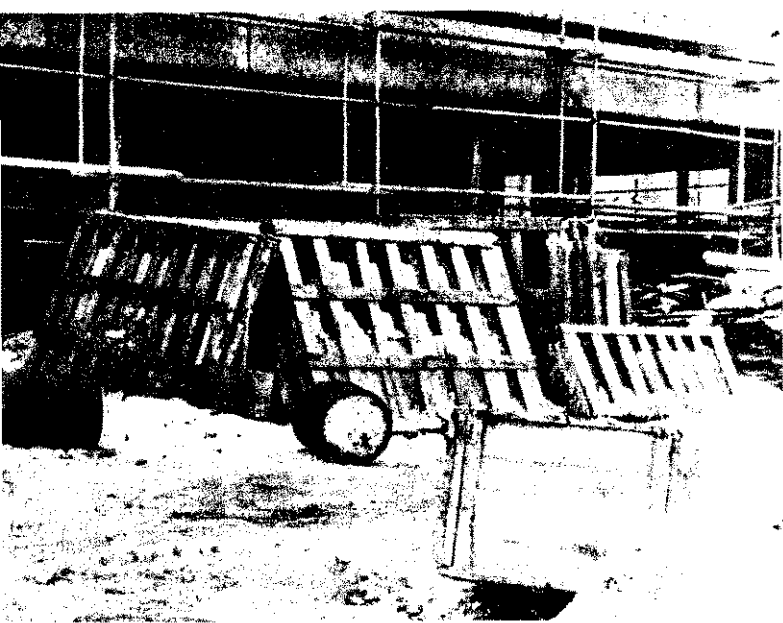

Egy korábbi ellenőrzés során temérdek szabálytalanságot találtak az egyik nagy zuglói építkezésen. A kép tanúsága szerint azonban ezek egy részét még nem szüntették meg



A sikos, jeges úton még a telepített daru megcsúszott, ezért egy salakot szállító hergépkocsiról felsalakoztattuk a működés körzetét.

A másik teherautót az AKÖV műszaki mentőbrigádja húzatta ki az árokból.

A nehéz és sokrétű feladatot az egységek agyon fegyelmeztetett és szakszerűen, a lézéstől számított 90 perc alatt hajtották végre — így vázolta Totzi Károly alezre-es a Margirus-daru első két emlékeztető-bevetését.

Láttak-e már építkezést éjjel? Ha igen, ilán akkor sem lesz érdektelen meghívunk Olvasóinkat egy kis képzeletbeli éjzakai sétára. Ha már némely érdekelt vállalat vezetői olyan nyugodtan alszanak yenkor... Mi bezzeg az ő helyükben... a, de már elő is állt a gépkocsi.

Az első színhely a Ganz Villamosságú lűvek irodaház-építése. A kivitelező a 21. z. Állami Építőipari Vállalat.

Orosz István éjjeliór ideiglenesen lát el t szolgálatot. Helyismerete érthetően kis-értékű. A tűzriadó-tervet nem találja.

Az építkezésen sok-sok szigeteletlen ve-eték, némelyik a biztonságos közlekedést akadályozza. Az olajlégfűtők csőcsatl-ozásából csöpög az olaj. Nemcsak több lajat tárolnak a kellelénél, de a hordókat em zárták le. Az egyik légfűtő és a mel-ette levő nyitott üzemanyagos hordó fe-rt 50 centiméternyire két helyen lekopasz-ott vezetékre akasztott villanyégő süng...

Az óbudai Monostori úton a Budapesti Lakásépítő Vállalat építkeznek. Az éjjeliór 79 éves, s bár a fűtő segéd munkását is megbízták, hogy időnként nézzen szét, a hátsó kapu nyitva maradt, igaz, „csupán” raktárak tűz- és robbanásveszélyes folya-dékok és fatárolók vannak a közelében. Persze amúgy sem lenne nehéz bejutnia egy illetéktelennek, mert az ideiglenes sodronyháló is hiányos.

Az éjjeliór nem részestült tűzrendészeti oktatásban, a segítségére rendelt Onódi László pedig még azt sem tudta, hogyan, milyen számon kell a tüzet jelezni. 1968 óta csaknem 100 új dolgozót vett fel a vál-lalat, ám az ő tűzvédelmi oktatásukat sem volt képes dokumentálni.

Találtak még fából készült nyílászárók közelében éjszaka is felfűtött kocszos ko-sarakat. A porta ajtajánál pedig oxigén- és Dissous-palackokat.

A létesítményvezető 30 napon belül kö-telel írásban válaszolni, hogy mit tett e hajmeresztő állapotok megszüntetésére. Nem egy kissé túlzott túrelem ez?

Ugyancsak Óbudán, a Pomázi úton busz-üzem építése folyik. Itt az EVM 23-as Épi-tőipari Vállalat a kivitelező.

Az építésvezetői irodában levő egyetlen telefon felett nem tüntették fel a tűzoltó-ság hívószámát, pedig Kálmán Mihály por-tás legalább innen leolvashatta volna a tűzoltóság hívószámát.

A tűzoltóeszközöket a portás szerint az ellenőrzés előtti napon összegyűjtötték és elszállították, jöllehet itt ideiglenes tűzve-szélyes folyadéktároló is létesült, s ráadá-sul a terület nincs is bekerítve.

De nem folytatjuk, mert tucatjával idéz-hetnénk hasonlókat a húsz fővárosi építke-zésen tartott ellenőrzésekről szóló jelenté-sekből. (Igaz, főleg Pestlőrincen és Kőbá-nyán sokkal vigasztalóbb állapotokat talál-tak.)

Hogy mi mindent tanultak a látottakból a kétfágú bizottságok, azt ezek után részle-teznünk sem kell.

Milyenek a pestiek tűzoltószemmel? Többségükben rendesek, de kis körülte-kintéssel tavaly is jóval kevesebb tüzet okozhattak volna. Több mint kétezerkét-száz tüzesetnek majdnem egynegyedét sugárzó hő idézte elő, 326-szor elektromos áram, 93-szor pedig gyerekjáték okozta tűzhöz riasztották egységeinket. Érdekes különben, hogy a 622 ipari tűzből ötöt ugyancsak gyerekek okoztak, az 590 lakó-házi káresetből meg 19-et. S ki hinné, hogy tavaly kereken 100 mezőgazdasági tűz volt a fővárosban.

A fővárosiak tavaly fejenként 4 forint körüli tűzkárt okoztak, a közvetett károso-dás persze jóval több volt ennél. És mint-hogy a káresetek óvatos becslés szerint is százmillió nagyságú értékeket veszélyez-tettek, okkal kérdezik a fővárosi tűzoltók: nem lehetne idén néhány száz káresettel kevesebb a tavalyinál?... (g)

Foto (Horváth és Osváry)



Simán zajlott le a Feriegyi repülőtérén a 17 ezer-nél több tavalyi fel- és le-szállás. Csáki Béla tűzren-dészeti előadóval együtt a MALEV minden érdekelt vezetője és dolgozója min-denben segíti az itteni pa-rancsnokságot. A szabály-sértőket pl. saját hatá-skörben s érzékeny anyagi hátrányokkal büntetik. A képeken: Goda Rudolf rep-ülőmérnök bemutatja a TU-134-est a tűzoltóknak, és támadási gyakorlat ugyanitt

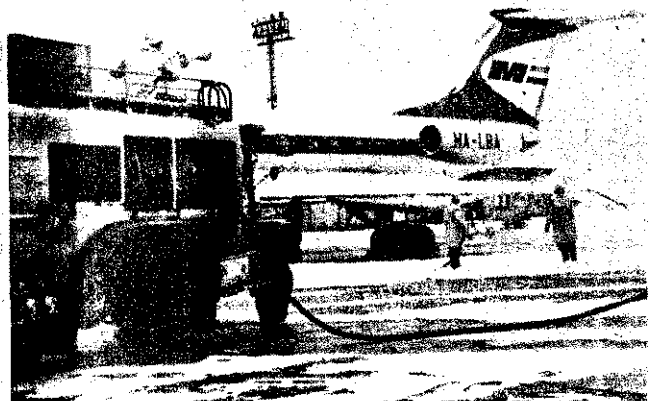

ÖNKÉNTÉSEINK

A csikós próbáján Kányási József főtrm. — kisleányával az ölében — az egyik jelenet próbáját irányítja

A csikós próbája

Harmonikaszó hallatszik ki a szertárból. A dallam ismerős, a jókora asztalt körülülőkkel azonban még nem találkozunk.

A kályha körül népes közönség — idősek és gyerekek — figyel feszülten, mert nem akármire készülnek ám a ti-

szalóki ifjú gárdisták, s jórészt egyben tűzoltófiatalok.

A próba szünetében Kányási József önk. tő. főtörzsórmesterrel, a főrendezővel beszélgetünk.

— A csikós című népszínmű előadására készülünk — újságolja. — A szereptudással már

nincs baj, a debreceni és a nyíregyházi színházból kapjuk kölcsön a díszleteket. Ez lesz a harmadik bemutatónk. Jövőre pedig Gárdonyi: „A bor” című darabját szeretnénk eljátszani.

— Addig még sok víz lefolyik a Tiszán...

— Reméljük. Mindenesetre alaposan fel kell kötnünk a felkötnivalókat, mert mindig népes közönség előtt játszunk, és a szomszédos községekben sem szeretnénk „leégni”.

A főbb szereplők közül Zsi-

ros Anna és Kulcsár Jolán szkv., valamint Fonyad Lajos és Zsiros Sándor őrm. nevét emelném ki, mint olyanokét, akik tehetségesek, de nagyon szorgalmasak is. A fiatalok közül Bónis Zsuzsa, Kiss Pirooska, Rácz László és Halmai Gábor számíthat sok tapsra, feltéve, ha a további próbák is ilyen szerények lesznek.

Szeretnénk persze, ha lelkes patrónusunk, dr. Szabó János tanácsstikár is örömet lelné a produkcióban.

Ahol a parancsnok pedagógus

Pucok Barnabás, a tiszadadaai általános iskola igazgató-helyettese tizennégy esztendővel ezelőtt egyszerű önkéntesként lépett be a testületbe. Amikor csaknem nyolc éve felkérték a parancsnoki tisztviselésére, örömmel tette, mert a mezőgazdasági ismeretek és gyakorlatok tanáraként is testhez állónak érezte a feladatot. Meg aztán — remélte — nevelői tapasztalatait a felnőttek körében is kamatoztatja.

Nem tévedett. Férfi, női, fiú és leány rajuk működik, Kálvinházán is szerveztek egy kis egységet.

— Hogyan látja pedagógus-szemmel az itteni tűzoltó-közösséget? — kérdezzük.

— Talán az a legfontosabb, hogy mindenki szívesen vegyen részt az összejöveteleinkben. Nem a véletlen műve, hogy szombati, vasárnapi zenés klubestjeink (kivülről is szívesen látunk) éppen olyan látogatottak, mint a foglalkozások.

A tanács évente ötezer forinttal pótolja a hiányzó ruházatot, mi pedig beveteleinkből (az Anna-bál is tűzoltóbál nálunk) szintén vásárolunk ruhát, bútort s ami még kell.

Így aztán talán ezért is lett nagyobb a becsülete nálunk az egyenruhának. Öltözködési szabályzatot készítettünk, és négy évben határoztuk meg a kihordási időt. Ezt követően minden aktív tagunk saját tulajdona lesz a régi egyenruha.

Területfelelőseink — akik közül főként Nagy Miklós és Tomán Miklós igen lelkiismeretesek — a körzeti tanács tagokkal együtt munkálkodnak.

800-asunk ütöképességéről Tomán László gondoskodik. És nemcsak a gyakorlatok miatt nagy a felelőssége, hanem azért is, mert hiába a legjobb megelőzés, nálunk sem kerülhetők el teljesen a tavaly márciusihoz hasonló káresetek.

Akkor egy gyerek 100 kéve nádat gyűjtött meg a Kossuth tér 8-as számú házban. Mire megszereltük a sugarakat, az erős szél a szikrákat fölrepítette a nádtetőre. Levertük a lángokat, de egy perc múlva a kéménynél ismét felcsaptak. Így a tetőszerkezet leégett, de a berendezést sikerült megmentenünk.

Még csak annyit mondanék, hogy azért is szeretem a beosztásomat, mert Orosz János elnökkel az élen az egész tanács szervezet készségesen támogatja munkánkat.



Orosz János tanács- és testületi elnök, Pucok Barnabás (parancsnok) és Dobroszki Pál vb-titkár nekünk is bemutatták a testület ruházatát

Kellemes testületi foglalkozás lehet a két kislánnyal táncolni. A táncdelután azonban Orosz Ibolya és Ferencz Etelka kipróbálják a most vett 25 lemezt



Letélel

A jánkrajtisi kistűzoltók

szertárnál áll a gépkocsink, szemben a hatalmas felbukkan Sándor, a helyi ötőparancsnok. Igazolni kezdünk, önkéntesen is szük a szánk: ötőtüztöltő-szakc is működik?

Hogy működik-e? még mennyire! Iváncsik a kistűzoltókra, pillana-

tokon belül riasztón öket.

Alig tizenöt perccel később katonásan jörsorakozott a raj.

— Négy esztendeje foglalkozunk gyerekekkel — mondja Kocsis elvárs. — Mégpedig azért, mert akkortájt létszám gondokkal küszködöttünk.

Azóta az a szokás, hogy mindig VI-ik osztályosokból szervezzük az új rajt, s ti-

zenhat éves korukban tesszik le a tűzoltóeskiüt. Ha jó az idő, télen sem csak elméleti foglalkozást, hanem szerelési gyakorlatot is tartunk részükre.

A területfelelősök mellé is beosztjuk őket, mivel nem árt, ha korán kezdik ennek a „mesterségnek” a megtanulását.

— És a versenyeken hogy szerepeltek?

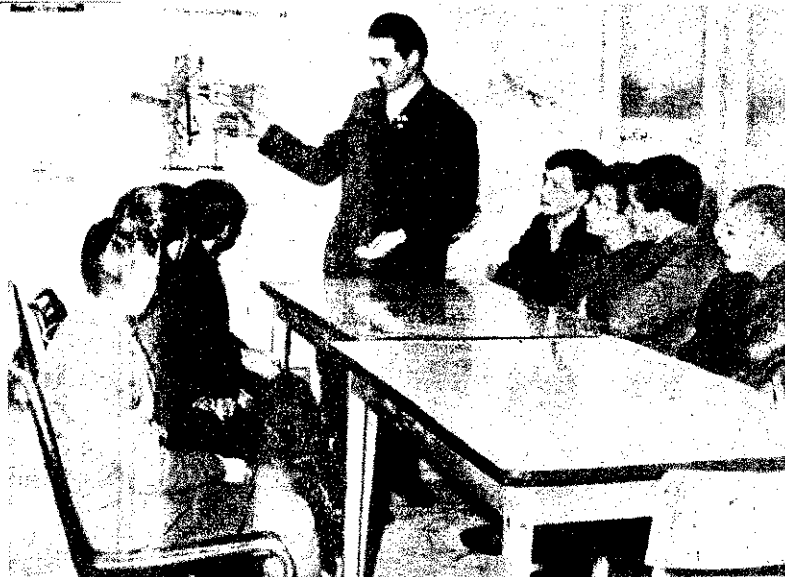

Kocsis Sándor önk. tü. fhdgy. és az öttörőszakör tagjai

— Négy év alatt két járási első, egy második és egy harmadik helyezést értek el. Az elméleti vizsga anyagát jobban jüjjak, mint az egyszeregyet...

— Kik a legügyesebbek?

— Mindannyian lelkesek. Név szerint talán Pap Jancsit, Szakács Jösköt, Tör Bandit emelném ki, de Jancsi fiam sem hoz szégyent a fejemre.

Különbö azokkal is türelmesen foglalkozunk, akiknek most

még egy kicsit gyenge az erőnlétük. Biztosan tudjuk: hamarosan megizmosodnak.

Sokért nem adnánk azonban, ha minél hamarabb igazi tűzoltóegyenruhával lephetnének meg őket.

38 októberében 9529 önkéntűzoltója volt a megyének, zülük 3804-en párt-, illetve Z-tagok. A testületek vezetőibe 187 tanácsí dolgozót 07 pedagógust választottak

SZABOLCSI HELYZETKÉP

Ugyanez azonban — legalábbis 1968-ban — nem volt elmondható a nyírbátori tanács vezetőiről.

A megyében a testületek tétel ellenőrzését lehetőség szerint azonos időpontban tartják meg az igazgatási osztályok hivatali vizsgálataival.

A testületi tagság zöme részt vesz a szakmai oktatással egybekötött politikai továbbképzésen, számosan pedig szervezett

pártoktatás keretében fejlesztik politikai képzettségüket.

Az elmúlt évben 85%-os volt a megjelenés a parancsnoki foglalkozásokon. 38-an hatnapos tanfolyamokon vettek részt. A továbbképzésen a jelentések szerint a testületi tagság 65-70%-ban jelent meg.

A korábbi évekhez képest 1202-re növekedett a pártolótagok száma, ezt azonban nem tartják kielégítőnek, akárcsak a női tűzoltók 295-ös létszámát. A

kisvárdai és vásárosnaményi járásban tavaly összel egyetlen női tűzoltó sem volt.

A testületi tagságból foglalkozására nézve 1342-en munkások, 3901-en pedig tsz-tagok.

A 2099 területfelelős 1968-ban 99 709 lakóházat ellenőrzött, ennek során 11 720 szabálytalanságot észleltek, s ezek közül 7459-et még a helyszínen megszüntettek. A tanácsok ezzel kapcsolatban 2003, a tűzrendészeti hatóságok pedig 1258 esetben intézkedtek. Tavaly különben 215 tűzoltásban vettek részt a szabolcsi önkéntesek, s 61 esetben önállóan működtek.

testületi vezetőségek meg a régi tűzrendészeti bizottsátevékenységére kétségkívül lt, de sok helyen magárájára a parancsnokot bizó feladatok megoldásában.

csengeri, nyíregyházi, kislai és tiszalöki járási tanávs-i minden közgyűlésen iseltették magukat, és a színen nyújtottak segítséget.

Például Sényőn

k-sok évvel ezelőtt ezzel a nel mutattuk be olvasóink. Torda László parancsnom meg a község többi törös önkéntesét. tsz-szervezésre kiküldött megbízottak a kicsiny

szertárban rendeztek be egy vendégszobát.

Torda László aligha sejtette akkor, hogy nem is olyan sokára ő lesz az elnöke a tűzoltói segítséggel is létesült Búzakalász Tsz-nek, és a szövetkezet annyira megerősödik, hogy anyagi támogatással járulhatnak hozzá az új szertár építéséhez.

A sényői tűzoltók két évig építették új otthonukat, de kár

Torda László meg a 218 ezer Ft beruházással épült sényői szertár. Az önkéntesek 50 ezer Ft értékű társadalmi munkával járultak hozzá az építkezéshez

is lett volna elkapkodni a fészekrakást, mert a klubteremtől kezdve minden megtalálható benne.

— Hogyan fér össze a két tisztség?

— Köszönöm, egészen jól — feleli Torda elvtárs. — A parancsnokságot ugyanis az apámtól örökölttem, ő pedig a nagybátyámtól.

— Öntől pedig majd a gyerekek?

— Meglehet. Négy családomból kettő máris önkéntes, igaz, még ifjúságiak. Hogy azután közülük valamelyik, vagy más lép az örkömbé, azt hiszem ez nem is annyira fontos. Sokkal lényegesebb, hogy valóban tűzoltóvérv folyjon az ereiben.

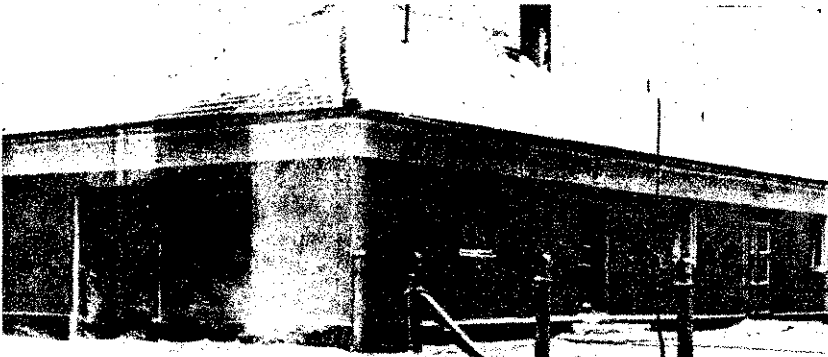

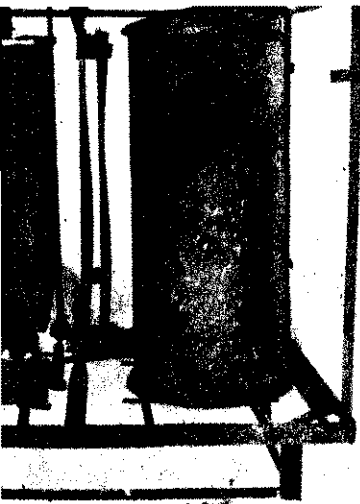

Ama bizonyos „királyi” ötletből készült olajkályha

csak annyit, hogy a kb. 18 literes napi tartályból került az olaj egy kétliteres adagolóba. Innen a legalább nyolcmilliméteres vastag csövön jutott az égőfazékba. Ennek anyaga egymilliméteres sajtolt vaslemez. Hogy ily módon nemcsak az adagolás, hanem az égőfazék igen-igen vékonyka és szétnyílásra hajlamos teste is szinte életveszélyes, az talán észbe sem jutott a feltalálónak. Pedig egészen könnyen elkerülhette volna a büntetésül kiszabott „újítási díjat”. Csak annyit kellett volna tennie, hogy tanácsot kér a szobi kirendeltségtől, mielőtt belekezd balul végződött vállalkozásába....

KICSIBEN

Nem voltak elégedettek a fűtéssel a kemencei tsz irodáján. Így adódott, hogy a főmezőgazdásznak „királyi” ötlete támadt. Javasolta, térjenek át a mindjobban népszerű olajtűzelésre, hiszen a gázolaj most igazán olcsó. S hogy a kályha beszerzésének költségei se terheljék a tsz vagyont — mint hallottuk —, áttanulmányozott néhány külföldi könyvet, majd hozzálátott a tervrajz elkészítéséhez. S mivel fölöttébb szem előtt tartotta a takarékoságot, a szövetkezet műhelyében elfekvő anyagokból oldották meg a kivitelezést.

Mi már a szobi kirendeltségen találkoztunk az elmés szerkezettel. Nemrégiben ugyanis körülbelül másfél óras üzemeltetést követően tüzet okozott. Alig fél méterre a füstcsövétől gyúlékony anyag volt, de ahogy elnézegetjük, a kétezzer-párszáz forintos kár még a kisebbik rossznak tekinthető, mivel sokkalta nagyobb baj, sőt robbanás is támadhatott volna a további működéséből.

A kép önmagában is sokat elárul, ezért kiegészítésképpen

NAGYBAN...

Ki gondolta, hogy Szob kevéssé tűzveszélyes üzemében majdnem százezer forintos tűzkár keletkezhet. Puszta tűz okozta veszteség tesz ki ennyit, a közvetett károsodás itt is jóval több.

Hogy történt? Nagyon egyszerűen, bár a tűzkeletkezés egyetlen szemtanúja, az éjjeliőr, többféleképpen is elmondta a nyomozóknak. A vörösrre égett kőfalak pedig némán hallgatnak....

Az eset azonban korántsem olyan rejtélyes, mint az eddig elmondottakból joggal feltételezhetnénk.

A színhely a Budapesti Építőanyagipari Ktsz szobi üzeme, ahol mozaiklapokat gyártanak. A nedves lapokat kályhákban szárítják. Több éven át fával fűtötték, azonban itt is elhatározták a korszerűsítést. Az itteniek a szövetkezet egyik mérnökeire hivatkoznak, mint a megoldás kiigazítójára.

Veszélyes

Történetünk szereplői kivétel nélkül tanult emberek. Agronómusok, mérnökök, technikusok. Bizonyos tekin-

Szó se róla, az új gazdasági mechanizmus jegyében ő is a lehető legkevesebb költséggel valószínűsítette meg a beruházást, méghozzá egyszerre három műhelyben.

Hogy miképpen festett itt az olajtűzelés, azt a káreset után gyorsan leállított másik két berendezés alapján könnyen kideríthették.

A jó magasan elhelyezett 200 literes napi tartályból műgumicsövön áramlott az olaj az égőbe, s itt a mellé állított ventilátor végezte a porlasztást. Hogy a gyors elzárás lehetősége nélkül tilos ilyen tartály elhelyezése, és a műgumicső szintén roppant veszélyes, az a jelek szerint éppen úgy nem nyugtalanította a szövetkezet illetékeseit, mint az a nagyon is indokolt kérdés, hogy mi történik áramkimaradás esetén — amikor az üzemanyagcsapot nem lehet gyorsan elzárni — vagy az olaj ideiglenes eldugulásakor, amikor a ventilátor tovább üzemel. Pedig, ha gép-felállítási engedélyt kérnek, ami a tűzrendészeti szakvéleményt is magában foglalja, megtudhatták volna, hogy ilyen esetben hatalmas lángok csaphatnak ki, és robbanás is lehetséges, mert könnyen kialakulhat az ehhez szükséges koncentráció.

Most aztán jól illik rájuk az a közmondás, hogy eső után kőpöngy, mert újból fával fűtenek, és fognak is egészen addig, amíg a szóban forgó berendezéseket nem alakítják át biztonságosabbra.

Érdekes lenne tudni, vajon az ezzel járó további költségeket valami kockázati alapról teremtik-e majd elő. És hogyan nyugtatnák meg a lelkiismeretüket, ha az éjjeliőr súlyosabb vagy halálos égési sérülést szenved, ami ugyancsak könnyen megtörténhetett volna...

ÉS MÉG NAGYOBBAN...

Szobra utaztunkban benézünk a váci parancsnokságra, és megkértük Kiss Imre alezredest, keresse ki néhány hasonló ügy aktáit, mire visszaérünk. Megtörtént, ám nem sejtettük, milyen jó, hogy két jegyzetfüzetet hoztunk magunkkal... De adjuk át a szót Kiss elvtársnak:

— Talán egy vidéki üggyel kezdem. A penci menyecskehegyi tsz-ben ugyanis eléggé furcsa módon újítottak. Két szabványos olajkályhából egy teljesen szabálytalant készítettek. A lakatosműhelyben a padozattól 2 méter magasságban helyezték el a napi tartályt, az úszót pedig az ablakpárkányra. (Az épület korábban gabonaraktár volt.) Innen egy hat helyen toldozott réz- flexibilis és PVC-csődarabokból álló vezetéklen folyik az olaj az égőbe.

A váci járási tanács új épületében másfél hónapig fagyoskodtak. Az történt, hogy eredetileg széntüzeltést terveztek, de később az olajfűtés mellett döntöttek. Meg is adtuk a szakvéleményt, csak éppen nem vették figyelembe. Átadásakor derült ki, hogy többek között a napi tartálynak nem volt légvezetéke és névfómutatója, s hiányzott a gyorselzáró is.

Némely tájékozatlanok bizonyára a mi vaskalaposságunkat okolják, mert csak a szabályta-

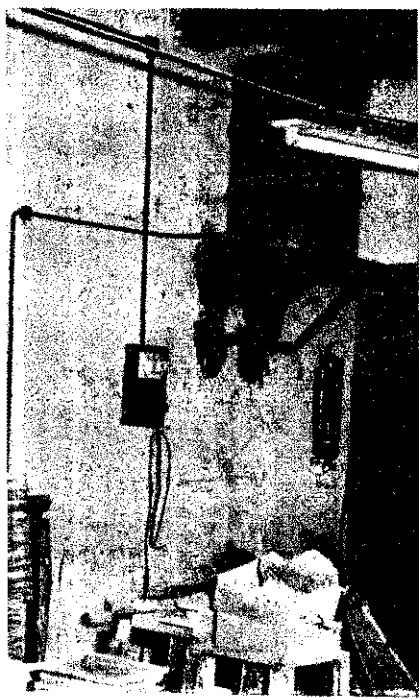

Itt volt a napitartály, de most már újból fával tüzelnek



áték

**ben azonban tudatlanabbak — vagy legalábbis
iak mutatják magukat — sok-sok kisdiaónál**

ágok megszüntetése után
ültünk hozzá a fűtéshez, amit
it felelősségre persze nem
altak.
edig mindezt a szakvélemény
túl is elkerülhették volna,
a tervező, beruházó vagy a
telező előveszi az MSZ
-es szabványt...

e talán győződjének meg a
t szemükkel, hogy milyen
irtalan némely műszaki ve-
felelőtlensége.

egtettük. Íme: az ellenőrzés
n, és nem hivatalos bejelen-
öl derült ki például, hogy
eges változás történt a
nyűipari Alkatrészgyártó és
Vállalat váci gyárában.
jmelegítéssel szárítják a ho-
tot. Egy hatalmas fűrdőszo-
ályhához hasonló forgóhen-
előtt díszlik a berendezés.
t a felvétel mutatja, az olaj-
ték itt is szabálytalan, s a
gót tömlőn át fúvatják az
érbe. Mármost egyéb veszé-
et nem is emlíve, óhatatlan-
bekövetkezhet a robbanás.
az égő lángja belobbantja a
gerben felgyülemlt olaj-
gó elegyet.

dezett fel. És ezek közül 2—2-
nek közös cirkulációs füstcsa-
tornája volt. Mind a négy égő
szakaszosan működik, s emiatt
előfordulhat, hogy az előpor-
lasztás idején a szemben már
égő láng berobbantja a koncent-
rációt.

Később 30-ról 4 másodpercre
csökkentették az előporlasztás
idejét. Több más kikötéssel
együtt engedélyt kaptak egy-
hónapi próbaüzemelésre.

A kilencedik nap bekövetke-
zett a robbanás. Szerencsére
nem volt súlyos a kár, de hogy
az egyik érdekelt szavaival él-
jünk, a kemence így is feltás-
kásodott... Minthogy a műve-
ző szerint azonban bombázás-
hoz hasonló hangokat hallottak,
a sütőipari vállalat érhető okok-
ból nem folytatta a próbaüze-
meltetést.

Így áll az ügy pillanatnyilag,
s türelmetlenül várják a gyá-
riakt, mikor ismétli meg a szak-
értőnek felkért kutató intézet a

„Légifelvétel” arról, hogy így ve-
zették a levegőt meg az olajat
a homokszűrő hengerbe

koncentráció-mérést, mert a
legfrissebb hírek szerint ott a
máta robbant fel...

EGYELŐRE HUSZONNÉGY...

A váci parancsnokság —
akárcsak a hasonló gondokkal
küszködő többi — a maga
módján nemcsak a tüzeket és
robbanásokat, hanem az ilyen
eseteket is igyekszik megelőzni.
Nemrégiben például írásban
kértek tájékoztatást mintegy 300
létesítménytől, hogy milyen
olaj- és gáztüzelésű berendezé-
seket működtetnek. Még nem
érkezett be minden válasz, de
máris biztos, hogy huszonnégy
helyen hamarosan szemlét kell
tartaniuk.

Nehezíti az amúgy sem könnyű
helyzetet, hogy a válaszok
között olyanok is akadnak, mint
pl.: „A berendezés típusa, He-
densted BRDRM...” S persze
erre sem kértek a beszerzés
előtt szakvéleményt. Nem is
olyan régen pedig 600 lakóházi
ellenőrzés során csaknem 40
szabálytalan olajtüzelésű beren-
dezésre bukkantak a parancs-
nokság beosztottai.

Útban hazafelé talán nem is
olyan különös gondolatok ka-
varogtak agyunkban. Így pél-
dával az is, hogy milyen jogon
veszélyeztetik némelyek mások
életét és a közvagyonot, olykor



pusztán hanyagságból vagy
meggondolatlanságból.

Tucatnyi példát említhetnénk
ugyanis a hasonló esetekből
meg az olyanokból, amikor sú-
lyos kár származott a már elké-
szült berendezés tűzvédelmi
okokból történő utólagos átala-
kításából.

Persze, addig nem is igen szá-
míthatunk gyökeres javulásra,
amíg egyesek államköltségen
játszadozhatnak a tüzzel, csak
azért, mert abban bíznak, hogy
nincs az a nagykapu, amely
mellett ne volna egy kiskapu is.
De vajon tűzoltói feladat-e,
hogy ezt a kiskaput is bezárják
előttük?

(gádor—ozváry)

KENYÉRGYÁR KENYÉR NÉLKÜL

irelmetlenül várták már a
ak, meg a környékbeliek a
milliós költséggel épülő
vényár elkészültét.

ivaly júliusban be is fejez-
a munkát. Ezúttal a Buda-
i Vegyipari Gépgyár volt a
ező és egyben a kivitelező,
ruházó pedig a Pest megyei
házasi Vállalat. Az aktusra
hívtak elégedetten szem-
k az igazán korszerű beren-
seket. Csak a kiküldött
ltótiszt ráncolta a homlokát.
emencéken ugyanis a szak-
mény-kérelemben feltűn-
t két égő helyett négyet fe-

szakvéleményt csak két égőre
ték, de kiderült, másik kettőt
is felszereltek...

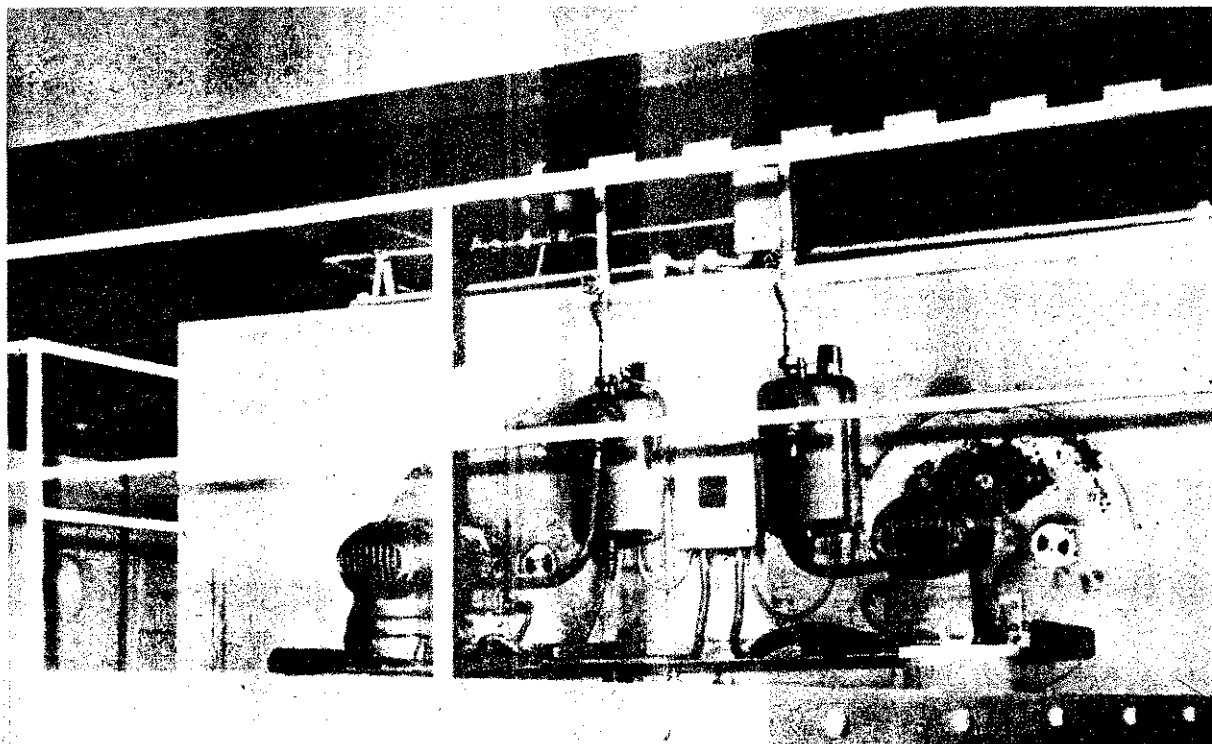

BIZONYÁRA SOKAN OLVASTÁK ÉRDEKLŐDÉSSEL ifj. Huszár Imre „Áttérünk a taktikai versenyekre?” című írását. A Magyar Tűzoltó januári számában közölt cikkben felvetett témával már számosan foglalkoztak, és ennek kapcsán alaposan megfontolt intézkedéseket tettek. Ennek bizonyítására nem kívánom részletezni az állami és önkéntes tűzoltók versenyneinek szervezésében és lebonyolításában bekövetkezett és kétségkívül fejlődést tanúsító változásokat.

És már az elején leszögezem: hozzászólásomban távolról sem szándékozom lándzsát törni a jelenlegi versenyforma tökéletessége mellett, s azt sem állítom, hogy nem lehet, sőt kell továbbfejleszteni. Tehát nem célom a jelenlegi egyoldalú védelme és természetesen az esetleges új módszerek ellen sem harcolok. Érzésem szerint azonban a cikk írója a versenyformának (főként az általa javasoltat értem ezen) nagyobb jelentőséget tulajdonít a kelleténél, holott egy versenyre való felkészülés és a részvétel még egyáltalán nem oldja meg az önkéntes és létesítményi tűzoltóság taktikai kiképzését. Mégpedig azért nem, mert általában csak a létszám egy-egyede készül fel az ilyen versengésekre, de ők is csak meghatározott taktikai feladattal. Ez viszont nem teszi lehetővé a bonyolultabb feladatok gyakorlását, és a sajtósságok érvényesülését.

Ugyanakkor a taktikai és összevont gyakorlatok mind községi, mind létesítményi vonatkozásban szerves tartozékai a szakmai továbbképzésnek. Az ilyen foglalkozásokba sok embert bevonhatunk, viszont a cikkben ismertetett taktikai versenyek — sőt általában az ilyen versengések — csak korlátozott számú rajok számára szervezhetők. Emellett az általa javasolt ver-

sengés esetén a vízigényről és minden rajnak külön-külön száraz tömlőkről kellene gondoskodnunk.

MEGYÉNKBEN A ZALAEGERSZEGI JÁRÁS VERSENYÉN KB. SZÁZHÚSZ, a nagykanizsaién pedig mintegy száz raj szerepel évek óta. Így tehát csupán a két találkozón 10—12 fecskeendő vízszerezést és 300—360 db nyomótömlő biztosítását kellene megoldanunk.

A hagyományos versenyről a cikk harmadik bekezdése olyan megállapításokat tartalmaz, hogy az nem növeli a szükséges mértékben az állóképességet és nagy bal-esetveszéllyel, továbbá felszerelés-rongálódással fenyeget.

Ezzel szemben hogyan hajtották végre a szóban forgó taktikai versenyt? Idézem: „Nem mért időt a versenybizottság egyetlen tagja sem” ... s a program „... földalatti tűzcsapról 3 db nyomótömlő alkalmazásával történő sugárszerelésből, szén-savval oltó tűzoltókészülékekkel történő olajtűz-oltásból, hordomentésből és -hűtésből, valamint tűzjelzésből áll”. Akár-hogy is mérlegelem, arra emlékeztet ez, mint amikor az édesgyerek mindig szebb, jobb, okosabb a mostohánál. Nem hallgathatom el azt az aggodalmat sem, hogy a leírt versengésen talán még lényegesen nagyobb a baleset és a felszerelés-rongálás veszélye, mint a hagyományosokon, hiszen ez utóbbiakról néhány könnyebb sérülést kivéve, hosszú évek óta minden részvevő épségben távozott.

Véleményem szerint a cikkben leírtakhoz hasonló rendezvény az említett körülmények miatt túlzott igényt támasztana a versengőkkel és a rendezőkkel szemben.

Eppen ezért a végzett munka értékelése, a tennivalók meghatározása, de a hagyó-

mányok tisztelete miatt is továbbra is nagy jelentőséget tulajdonítok az önkéntes és létesítményi tűzoltók évenkénti seregszemlének.

Az ilyen találkozók azonban csupán olyan versenyfeladat meghatározása a cél szerű, amely nemcsak a hagyományok ápolását szolgálja, hanem gyorsan végrehajtható, és könnyen értékelhető.

MEGGYÖZŐDÉSEM, HOGY A JELENLEGI VERSENYFORMA MEGFELEL követelményeknek, persze nem ártana, ha tovább egyszerűsítenek. Mindezzel koránt sem azt kívánom bizonygatni, hogy a taktikai versenyek minden formában célszerűtlenek. Csupán a jelenlegi versenyek velük történő helyettesítését tartom indokolatlannak.

Am ha elismerjük is a taktikai és a hagyományos versenyek sok pozitív hatását, nem tagadhatjuk: csak bizonyos részfeladatok megoldásában segítenek.

Hogy miben látom a kérdés teljes megoldását? Mielőtt megkísérelném fölvezetni abból indulok ki, amiben mindkét versenyforma hívei biztosan egyetértenek. Ez pedig az a különben öröndetes tény, hogy az önkéntes és létesítményi tűzoltóság feladatai ma már lényegesen többek és sokrétűbbek, mint amikor az első versenyeket rendezték.

Ilyen megfontolásból megyénkben régóta foglalkozunk olyan versenyforma kidolgozásával, amely minden főbb tevékenység értékelését lehetővé teszi. Nem titkoltam, hogy még nem találtuk meg az erre legalkalmasabb kereteket.

Mindezenre kezdeményeztünk egy megoldást, amelynek az a célja, hogy minél több testület érje el a kiváló szintet. Nem kívánom részletezni a feltételeket, sem az hogy jelenlegi keretei már mennyire ne hasonlítanak ahhoz, amiből kifejlődött, hogy ennek ellenére miért nem teljes ma most sem. Annyi azonban már most biztos, hogy megyénkben az említett megoldalom hatására sokat javult a testületi élet, nincs létszámbányi vagy kifejezetten gyengén működő önkéntes kollektíva, alapsabb és rendszeresebb a továbbképzést az összevont gyakorlatok megtartása, a bantartása, és bizonyos területeken a megelőzés is javult.

ITT JEGYZEM MEG, HOGY A VÁZOLT EREDMÉNYEK LÉNYEGESEN KEVESEBB IDŐ-, ENERGIA-, és anyagi ráfordítás következményei, mint amennyi a hagyományos versenyekhez szükséges.

Célszerűnek tartom ezért, hogy inkább ezt a formát fejlesszük tovább, mert sokkal realitásos s egyben ösztönzőbb mód a testületi tevékenység értékelésének, természetesen a hagyományos évi seregszemléket sem teszi feleslegessé.

Jó lenne azonban, ha az országos seregszemlék elvi segítsége, erkölcsi és anyagi támogatása belátható időn belül ilyen vonatkozásban is legalább olyan mérvű lenne, mint amit az ún. hagyományos tűzoltóversenyek esetében tapasztalhattunk.

Jánoki Lajos
tű. őrgy.,

a BM Tűzrendészet Zala megye parancsnokhelyettese

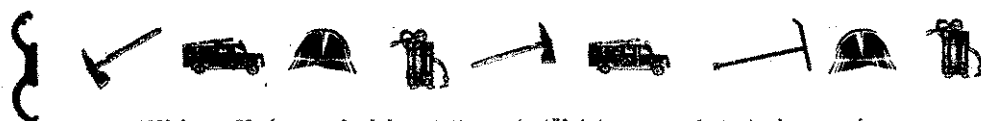

1883-ban, 86 éve szabadalmaztatta Daimler első gázmotorját.

190 éve született (1778-ban) Humphrey Davy angol fizikus (meghalt 1827-ben), az elektrokémia megalapítója, a róla elnevezett bányalámpa feltalálója, az égés tudományának egyik úttörője.

Plinius (Gaius Caecilius Secundus) helytartó Traianus császárhoz (98—117) a következő levelet intézte:

„Miközben körúton voltam tartományomban, Nicodémiában óriási tűzvész pusztított el számos magánházaat, valamint két középületet: a tanácsházat és az Isis-templomot, ámbár utca volt közöttük. A tűzvész tovaterjedésének oka először is a heves szél, azután pedig az emberek közömbössége volt. Köztudomású rótok, hogy mindig télen és mozdulatlan szemléltől az efféle szörnyű csapásnak; de ezenfelül nincs is az egész városban egyetlen tűzifecskeendő, nincs tűzoltóvödör, és egyáltalán nincs semmiféle tűzoltófelszerelés sem. Ezeket azonban, amint már elrendeltem, majd beszerzik.

Vedd fontolóra, uram: indokolt-nak tartanál-e egy körülbelül százötven tagból szervezendő tűzoltótestületet? En majd ügyelek rá, hogy csak tűzoltókat vegyének be, és hogy az engedélyezett joggal vissza ne éljenek. Ilyen kisszámú

testületet szemmel tartani nem is volna nehéz feladat.”

Traianus császár nem értett egyet kedvelt kis-ázsiai helytartójával és így válaszolt:

„Arra gondolál, hogy több város példájára Nicodémiában is tűzoltótestületet lehetne szervezni. De gondoljunk arra, hogy ezt a tartományt és főleg egyes városait az efféle párttömörülések mennyire felkavar-ták. Bármilyen okból bármilyen nevet adunk is azoknak, akik egyesületbe tömörülnek, politikai szövetségé alakulnak, mégpedig rövid időn belül. Megfelelőbb lesz tehát beszerezni a tűzoltáshoz szükséges eszközöket, és figyelmeztetni a háztulajdonosokat, hogy maguk is iparkodjanak megakadályozni a tűzese-teket, ha pedig szükség van rá, igénybe kell venni az összecsődült tömeget is.”

90 éve (1879) halt meg John Ericsson svéd származású amerikai feltaláló (1803-ban született) az első gyakorlatban is bevált gőzfecske-endő feltalálója.

A tömlő feltalálója, Jan Van der Heyde festő (1672) 33 éves korában már Amsterdam város tűzoltópa-rancsnoka volt. A tömlőt hosszú borszalagokból varratta. Az első kenderből szőtt tömlőket Beck János Kristóf lipsei takácsmester 1720-ban készítette.

ESEMÉNYEKRŐL

— röviden

Hegyfalnak ütközött egy török helikopter, Törökország délkeleti részén, Diar-Bakir város közelében. Az ütközés következtében a katonai gépen tűz ütött ki, és lezuhant. A személyzet életét veszítette.

*

Befejeződött a szakvizsgálat az Enterprise nevű amerikai repülőgép-anyahajón pusztított tűzvész ügyében. Eszerint az egyik repülőgép szárnya alá helyezett robbanóanyag okozta a katasztrófát. Az első robbanástól a közelben levő repülőgépek rakétái is felrobbantak. A szerencsétlenség következtében a legénység 27 tagja életét veszítette, 85-en megsebesültek. Az amerikai haditengerészet hivatalosan közölte, hogy a hajó javítása mintegy 6 400 000 dollárba kerül.

*

Különös beavatkozásuk volt a drámai tűzoltóknak. A városi székességi ház kriptáját restauráló szakértők észrevették, hogy sűrű füst tör ki abból az 1818 óta lezárt szarkofágból, amelyben egy hercegnő bebalzsamozott holtteste nyugodott. Amikor a tűzoltók felnyitották a szarkofágot, lángnyelvek lobbantak fel. A szakértők megállapításai szerint a pártját ritkító tüzesetet az oxidáció okozta.

*

Jugoszláviában a hivatásos tűzoltók szövetsége szokásos közgyűlésén élénk vita folyt a káresek alakulásáról. A belgrádi tanácskozás során kiderült, hogy a tűzkár évről évre nagyobb, és a vállalatok, gyárak vezetői nem fordítanak elég figyelmet a tűzrendészeti szabályok megtartására. A legújabb adatok szerint Jugoszláviában átlag minden órában keletkezik egy-egy tüzeset. A tüzek az utóbbi tíz év alatt két és fél milliárd dinár kárt okoztak. Ez az összeg elegendő volna egy 120 ezer lakosú modern város felépítésére.

*

Vasúti szerencsétlenség történt a romániai Bihar tartományban. Sorompó nélküli vasúti átjárónál egy személyvonat összeütközött egy teherautóval. A szerencsétlenség következtében 15 személy életét veszítette, húszan súlyosan megsérültek. Az ügyben szigorú vizsgálat indult. A mentési munkálatokból a tűzoltók is kivették a részüket.

*

Leégett a híres Victoria-szálloda a kanadai Dunnville-ben. 16 ember a lángok között lelke halálát, 14-en pedig eltűntek.

Példás büntetés olajkályha-fuszizásért

Nem első és sajnos nem is az utolsó eset, hogy Tolna megyében a fuszizók „áldásos tevékenységéből” származó olajkályhák tulajdonosaiknak túlságosan is alaposan befűtenek”. Még az elmúlt év december 16-án Hevespusztára riasztották a paksi önkéntes tűzoltókat. Joch Mihály lakáiban begyulladt egy olajkályha. A hála megpróbálták tiltani, de szakszerűtlenül: néhány homokkal

akarták elfojtani a tüzet. Ennek az lett a következménye, hogy a tüzes kályhára rádobott homoktól az égő olaj szétröccsent és az egész helyiséget lángba borította. Végül is a szomszédok segítségével fékeztek meg a tüzet, majd a tűzoltók végleg biztonságossá tették a helyszínt. A tűz így is mintegy 3 és fél ezer forintnyi kárt okozott.

A vizsgálat során kiderült, hogy a háziak olyan maszek

készítette olajkályhát használtak, amelyről a legegyszerűbb biztonsági berendezések is hiányoztak. Megtálaták a fuszizókat is: Müller Ferenc és Heizler János lakatosokat, akik Ettesi Gábor paksi kisiparos alkalmazásában állnak.

Nem maradt el a felelősségre vonás sem. A paksi járási tűzrendészeti hatóság Müller Ferencet és Heizler Jánost 4500—4500 forintos pénzbírsággal sújtotta. (t—e)

KRITIKUS



HELYZETEK— Nehéz pillanatok

Elmondta: Csetneki Barna főtörzsőrmester, a miskolci parancsnokság rajparancsnok-helyettese

„A második fecskendővel vontam ki a miskolci malomtűzhöz. Már a fecskendőből láttuk a sűrűn gomolygó füstöt. Engem az ötödik emeletre állítottak a sugarammal, fölöttem a padlástérben szinte áthatolhatatlan füstben dolgoztak a társaim.

A fejem felett körülbelül 15—20 négyzetméteren már csaknem átizzott a mennyezet. Bár utólag tudtam meg, hogy hetven-nyolcvan fokos hőség volt a felállítási helyemen (a tűz még nem tört ki a tetőszerkezeten át), akkor — igaz a vízszög is hűtött — inkább attól volt melegem, hogy mi lesz, ha zavar támad a vízszolgáltatásban, vagy nem bírjuk a tüzet megállítani. Temérdek faanyagot építettek be ugyanis az öreg épületbe.

Körülbelül 15—20 percbe telt, mire jogosan érezhettük, hogy győztünk! És kimondhatatlanul jó érzés volt, hogy a rámbízott szakaszt sugarammal megvédehettem.

Tavaly nyáron a December 4. Drótművekbe riasztottak bennünket, és úgy adódott, hogy nekem kellett irányítani az első beavatkozást. Husza-

dik éve vagyok tűzoltó, de 1950 óta, amikor mint újonc, gyapottűz oltásában vettem részt Szegeden, még olyan fekete füsttel nem találkoztam, mint itt a kábelrendezőnél.

Egy 80x80 centiméteres aknán légzőkészülékben hatoltunk le, de csak három-négy lépést tehettünk. Kiderült, még nem végezték el az áramtalanítást, és nem is várhatjuk meg, amíg ez megtörténik, mert addig a kábelrendezőből a kábelalagúton át a tűz veszedelmesen továbbterjedhet.

Megmondom őszintén, életemben nem láttam még ilyen tüzet. Két hasugarat szereltem, és két tömlőből sugárcső nélkül ugyancsak az aknákon át folytattuk be a vizet. A víz így megemelte a habot, és mivel közrefogtuk az alattomosan terjedő tüzet, sikerült is megállítanunk.

Később homokkal torlaszoltuk el a kábelcsatornát, mert összeköttetésben volt két transzformátorral is.

Amikor bevonultunk, kiderült: a műanyag szigetelésű kábelek égésekor felszabaduló mérgezőgázok szétmárták a légzőkészülékemet.”

Porral oltó gépjármű 3000 kg töltettel

2000 liter olajat gyűjtöttek meg egy 20×10×0,3 m méretű gödörben. A meggyújtáshoz 300 l benzint használtak fel. A lángok kb. 10 m magasra csaptak. Az oltási művelethez a két, egyenként

1500 kg port befogadó tartállyal felszerelt gépjárművet rendeltek ki. A port a két 30–30 méter hosszú, ún. nagynyomású tömlő végén levő pisztolyokkal lövellik ki. A pisztolyokon kilövellt por

mennyisége 5 kg/mp. A gépkocsit felszerelték egy 20–40 kg/mp por kilövellésre alkalmas porágyúval. A por szórása vízszintes irányban 40–50 m, függőlegesen 25–30 m. A kilövellésre egyenként

50 literes, 150 atm nyomás alatt álló hat nitrogénpalack szolgál.

A tüzet – 20 méter távolságból – 18 másodperc alatt oltották el a porágyú segítségével. Az első másodpercekben a lángfal előtt létrejött porfelhő elterelődtott a gödör széléig, és gyorsan elaltotta a tüzet.

(Przegląd Pożarniczy)

A szabad felületű folyadékok elége

Az anyagok, égési folyamatok paraméterei között nagy jelentőségű az égési sebesség.

A térfogati és a lineáris égési sebesség nagysága függ az éghető anyag fajtájától, a környező közeg állapotától és más egyéb tényezőktől is, közöttük az égésfelület nagyságától (vagy a tartály átmérőjétől).

Amint a Központi Tűzvédelmi Tudományos Kutató Intézet, valamint más szerzők vizsgálatai kimutatták, az égésfelület növekedésével a folyadék égési sebessége egy bizonyos szintig emelkedik, majd a maximum elérésekor lényegében állandó marad.

Ugyanakkor ismeretes, hogy míg a folyadékok és az úszó szilárd anyagok égése a gőzfázisban megy végbe, miközben a felső réteg forrási hőmérsékletű, addig bármelyik anyag gőznyomása forrás ese-

A Fire című angol lap januári számának címképe volt ez a felvétel. Tűzoltó bajtársainak kellett kimenteniük a glasgow-i hűtőház égésekor ammóniamérgezést szenvedett W. Miller altisztet

tén egyenlő a légköri nyomással. Ebből kiindulva úgy lehet számítani, hogy különféle folyadékok felett, azok szabad felületű égésekor, a légkörrel megegyező nyomás azonos molekuláris párolgási sebesség esetén bekövetkezik. Kivéve a cseppfolyósított tűzveszélyes gázokat, mert ezek forráspontja jelentősen alacsonyabb a szomszédos közeg hőmérsékleténél. Az ilyen anyagok égésekor párolgásuk egyrészt az oxidáció reakcióhőjének, másrészt a szomszédos közegből elvont hőnek a terhére megy végbe.

A különféle anyagok szabad felületű és a maximális égési sebességét lehetővé tevő helyen történő égésének térfogati és lineáris sebességére vonatkozóan közzétett kísérleti adatok szerint az egyes tűzveszélyes folyadékokra és megolvadt fémekre – a molekuláris égési sebességre és azonos légköri nyomásra átszámítva – állandó értéket kapunk. A szokásos légköri feltételek esetén, tehát amikor a levegő hőmérséklete kb. 20 °C-os és kb. 750 higanyoszlop-milliméteres, közepes légnyomáson ez az érték átlagosan 0,004 g.mol/cm²perc (lásd a táblázatot).

Anyagfajta	Molekulasúly	Égési sebesség		
		lineáris cm/óra	térfogati g/cm ² perc	molekuláris g.mol/cm ² perc
Tűzveszélyes folyadékok:				
etilalkohol	46	15	0,197	0,0043
aceton	58,09	20	0,263	0,0045
benzin	kb. 100	30	0,37	0,0037
dietiléter	74,12	30	0,36	0,0048
Fémek:				
nátrium	22,991	–	0,092	0,004
kálium	39,1	–	0,14	0,0036
Átlag				0,0041

A molekuláris égési sebesség állandóságából következik, hogy az egyes anyagok szabad felületű égésének térfogati és lineáris sebessége azonos légköri feltételek esetén úgy aránylik egymáshoz, mint a molekulásúlyuk:

$$\frac{M_1}{M_2} = \frac{V_1}{V_2}$$

ahol M_1 és M_2 a molekulásúlyok, V_1 és V_2 a térfogati égési sebességek.

Az említett törvényszerűségek alapján számítás útján is meg lehet határozni a különböző tűzveszélyes folyadékok égési sebességét. A sok komponensből álló, de összetételükben éghetetlen elegyeket nem tartalmazó folyadékok molekuláris égési sebességét megközelítőleg úgy állapíthatják meg, hogy a százalékos összetétel figyelembevételével kiszámítják a komponensek molekuláris égési sebességi értékeinek az átlagát.

(Pozsarnoje gyelo)





A kigyulladt tartálykocsi, és oltásának egyik mozzanata



Kigyulladt egy tartálykocsi

1967. augusztus 19-én 9 óra 19 perckor több tűzjelzés futott be nyugat-berlini Spandau-Észak tűzörségre. Közúti tartálykocsi égését lentették. Három gépjárműfecskenő és egy habképzőanyagot szállító tehergépkocsi vonult ki a tűz színhelyére. A riasztást követően 4 perc múlva a helyszínre érkezett az első raj, és azonnal segítséget irt. A helyszínen a következő volt a helyzet:

Az úttesten egy alvázra helyezhető tartály feküdt az oldalán, az szegélyhez képest ferdén és dőmnyilásai az úttest közepe felé néztek. Ezen az úton a villamossíneket járda választja el a közúttól. A tartály előtt és mögött az úttest szélén egy-egy személygépkocsi állott. két dőmnyilásból vastag sugárban ömlött a benzin, ennek következtében a tartály forrasztólámpához hasonlóan égett. Az úttest a tartály és a személygépkocsik körül teljes terjedelemben lángolt. Az jó üzemanyag: a villamossínek közé is befolyt. A felsővezeték néhány

száz méteren leszakadt. A szemközti lakó- és üzletház kirakatai és ablaktáblái betörték és az ablakkeretek meggyulladtak.

Mi történt? Egy közúti tartálykocsiról balra kanyarodás közben leesett a pótkocsijára helyezett tartály, 4300 liter szuperbenzin volt benne. A tartály az út szélén parkoló egyik személygépkocsira zuhant, majd oldalra dőlve a két személygépkocsi közé esett. Valószínűleg az összeroncsolt személygépkocsi villamos berendezésében létrejött rövidzárlati szikra gyújtotta meg a kiömlő benzint. A közúti tartálykocsi vezetője továbbhajtott és a baleset helyétől mintegy 100 méterre megállt.

Az egységek három habsugárral (1 db 400-as és 2 db 200-as habsugárcső) a tartályt, egy középhab-sugárcsővel pedig az égő személygépkocsit és az úttestet oltották. Kb. 10 perc múlva lokalizálták a tüzet, további 5 perc múlva a gépkocsiabroncsokon és a jármű belsejében levő kisebb parázsfészkeket is elfoltatták. A villamosvasúti vállalat dolgozói időközben áramtalanították a felsővezetéküket.

A felhevült tartályt két E sugárral hűtötték a visszagyújtás megelőzése végett. A tartály még kb. egyharmadig volt telve. A dőmfedelek kinyitása után kb. 1000 liter üzemanyagot töltöttek át a tartályos gépkocsi üres tartályába. Mivel elszívás útján a teljes kiűrités nem volt lehetséges, így habbal töltötték meg a tartályt a további veszélyek megszüntetésére.

Egy csekély mennyiségű üzemanyag valószínűleg befolyt a csatornahálózatba. Ezért öt zsák olajlejtő anyagot szórtak bele, kiöblítették a csatornát, és megfelelő helyen összegyűjtötték az említett olajlejtőt.

A tűzoltóság 11.00 óra körül befejezte működését.

E kedvező feltételek között végbement baleset és a működés során megmutatkozott, hogy milyen helyzetek következhetnek volna be:

1. Már 4 perccel az első tűzjelzés beérkezése után a baleset színhelyén volt az első gépjárműfecskenő, 7 perccel később még 3 raj is kiérkezett. A jelenlegi forgalmi viszonyok figyelembevételével ezeket az időket nagyon rövidnek lehet tekinteni. A tűzoltóság későbbi kiérkezése jelentősen megnövelte volna az épületben bekövetkezett károkat.

2. A baleset időpontjában senki sem volt a két személygépkocsi-ban. Kétségtelen, hogy a tűzoltóság aligha lett volna képes arra, hogy a beszorult személyeket idejében kiszabadítsa.

3. A tartálykocsi vezetője a veszélyes zónán kívül állította meg a gépkocsiját. Más esetben a károk jelentősen megnövekednek, és az oltási munkák is nehezebbé válnak, főleg akkor, ha a vontatókocsi tartálya is tele lett volna.

4. Igen szerencsés körülménynek lehet elkönyvelni, hogy a tartály dőmnyilásával az úttest közepe felé esett. A dőmnyilásból több méteres láng csapott ki. A hősugárzás nagyságára jellemző, hogy a tűz keletkezése után már néhány perc múlva az ellenkező oldalon a kb. 7 méter széles járda melletti ablaktáblák betörték és az ablakkeretek meggyulladtak. Mennyire más lett volna a baleset lefolyása, ha a tartály úgy esett volna le, hogy a dőmnyilások a ház felé kerülnek. Ebben az esetben a tűzoltóság kiérkezésekor a földszinti üzlet és a lépcsőház, amelynek ajtaja a kirakat mellett volt, biztosan meggyullad. A tűzoltóság kivonult erőire két külön feladat hárult volna:

a) az emberek mentése létrákkal,

b) a lakó- és üzletház tűzének oltása.

Jelentékeny kezdeti gyújtási energia esetén a tűz gyors terjedésével kellett volna számolni. Mindenestre a tűzkárok megsokszorozódtak volna.

5. A tűz lefolyása szempontjából pozitívnak lehet tekinteni, hogy a tartály először a személygépkocsira zuhant, ezáltal csökkent az ütközés ereje. Ellenkező esetben talán nem keletkezett volna tűz, de néhány ezer liter üzemanyag befolyt volna a csatornahálózatba. Összefoglalva megállapítható, hogy ennél a balesetnél a kifejezetten kedvező körülmények akadályozták meg az emberveszteségeket és a nagyobb tűzkárokat. (Brand Aus)

A tűzoltás hatékony módja

A tüzek szokásos anyagokkal való oltásakor mind nagyobb mértékben alkalmazzák a nagykiadású habot és a finoman porlasztott vizet. A gyakorlat szerint ímos esetben (például filmraktárban, múzeumban, levéltárban, átárban, vagy olyan épületben letűzött tűznél, ahol üreges fömek és zárt terek vannak), a oman porlasztott víz használata entékenyen meggyorsítja a tűzást. Az égési zónába juttatott gyorsan elpárolog, és csökken a hőmérsékletet. A keletkező gőzök csökkentik az oxigénkontrárciót, és éghetlenné hígít fel az addig éghető elegyet. A novoszibirszki egységen sikeresen alkalmazzák ezt az oltási időt. A PMZ-63 tartályos gépjárműfecskenőre szerelt nagymású szivattyút bármilyen tűz-z ki lehet rendelni a tűzoltásztató első kérésére.

A területi tudományos-műszaki nyvtár filmraktárban két könyv-ny égett. A könyvraktárban úz terjedésének a sajátosságai anak, hogy a lángok kezdet- az állvány felületét borítják. Először csak a címkék, az áll- ny váza meg a kötések szélei nek, azután már a könyvek is gra lobbannak.

A. Zikov őrségparancsnok úgy ározott, hogy a nagynyomású rattyúról finoman porlasztott arat szereltek a tűzoltásra. A területe már kb. 60 m²-re ter- t ki. A 35 atm nyomáson fi- nan porlasztott víz adagolása n öt perccel megszűnt a nyílt s. A tüzesetet követően meg- ipították, hogy az égő állvá- kon levő könyvek csak kevésbé vesedtek át, míg a szomszédos

állványokon egyáltalán nem szen- vedtek kárt a tűztől és a víztől.

A finoman porlasztott víznek a tűzoltásra való adagolási intenzi- tása $1,5/60 = 0,025$ l/m²/mp volt, ahol 1,5 l/mp az egy porlasztó su- gárcső vízszállítása széles porlasz- tás esetén.

A finoman porlasztott víz na- gyon hatásos a zárt terekben, pincékben, börtönökben, üreges földemekben keletkező tüzeknél.

Még egy példa. Egy lakóház pincéjében gazdasági raktárak égtek. Az égő terület 70 m² volt. A tűzfészek lángjait a finoman porlasztott víz adagolása után 6 perccel elfoltatták. Közvetlenül a lángok leverése után a sugárve- zető oxigénes légzőkészülék nél- kül tudott dolgozni. A széles por- lasztású, 30-40 atm nyomással finoman porlasztott víz zárt helyisé- gekben lehetővé teszi a füst le- csapatását, csökkenti a hőmér- sékletet és javítja a látási viszo- nyokat. Kedvező feltételeket biz- tosít azoknak a tűzoltóknak, akik a szokásos sugárakkal véglegesen elfoltják a megmaradt tűzfészke- ket.

A novoszibirszki tűzoltóegység működési körzetében a tüzek fi- noman porlasztott vízzel oltásának a tapasztalata azt mutatja, hogy kevés vízfelhasználással és kis adagolási intenzióval jelentékeny területeken gyorsan meg lehet szüntetni a lánggal égést. A fi- noman porlasztott víz előállítására szolgáló gépek azonban csak azo- kon az egységeken vannak, ahol ezeket saját erejükből elkészítették. De már itt az ideje, hogy átter- jünk az öntevékeny kezdeménye- zésről az ipari gyártásra.

(Pozsornoje gyelo)



38 perc alatt sikerült...

Talán egyetlen olyan jelentős épület sincs a Magyar Országos Söripari Vállalat kőbányai 1. sz. telepén, ahol egységeink ne tartottak volna taktikai foglalkozást. A sok gyakorlatozás nagyon is indokolt, mert a három-négy emeletes épülettömbökét sok faanyag felhasználásával létesítették a múlt század utolsó éveiben. Növeli a veszélyt, hogy az ilyen építésű raktárakban rendkívül nagy mennyiségű gyúlékony anyagot tárolnak, az üzemek technikai berendezése pedig jórészt elöregedett.

Csaknem nyolc esztendővel ezelőtt — 1961. április 19-én — veszedelmes tűz keletkezett az egyik 20 méter magas, nyolcszintes malátaraktárban. Belső beépítése és az ott tárolt roppant mennyiségű éghető anyag folytán a létesítmény veszé-

lyessége jóval felülmúlta a malmokét. Mint ismeretes, a tűzoltóegységek roppant erőfeszítések árán sem menthették meg a raktárt, és a kár sok milliós volt.

Ilyen előzmények után elképzelhető, mit éreztünk, amikor 1968. december 19-én 13.43-kor tűz keletkezett a gyár egyik négyemeletes malátaszárító üzemében. Mielőtt ismertetem a tüzesetet, röviden vázolólok a kárhely sajátosságait.

A 20 méter hosszú épületben 6 db szárítót létesítettek. Mindegyik az épület pincéjéből nyílik, és egy légtérrel képezve, valamennyi szinten áthaladva a padlást és a tetősíkot meghaladó szellőzőkúpulába torkollnak. A kupola a kéményhez csatlakozik.

A malátát perforált acéllemezen, úgynevezett cserényen szárítják. Egy-egy cserény kb. 100 m² alapterületű. 20—30 cm vastagságban erre terítik a malátát, és szárítás közben gépi berendezéssel forgatják. A szárítóknak az állandó üzemi hőmérséklet 50 C°, a hőelosztókban pedig 100—135 C° között változik. Az intenzív légcserezt szellőzőcsatornákkal és ventilátorokkal oldják meg.

Szárítás közben a maláta úgyszólván teljesen elveszti 45%-os víztartalmát. (Alig 2—3%-ra csökken ugyanis.) Ilyen csaknem légszáraz állapotban egyetlen szikra is elég volt a meggyulladásához.

A tűz a levegőmozgás következtében ezúttal is gyorsan kifejlődött, és a második sőt a harmadik emeleti malátaraktárra is azonnal áttért. Az erős hő következtében a második emeleti cserényt tartó I vasgerendák meglágyultak, és a

A kárhely

perforált acéllemez-padozattal meg rajta levő 35 mázsa égő malátával együtt lezuhantak az első emeletre.

A káresetet 3 perccel keletkezése után jelezték a X. kerületi parancsnokságra. Mivel a telep éppen szemben van a lakótanyával, a X. mindkét fecskendője perc alatt kiérkezett a kárhelyre, és látva a tűz terjedelmét, azonnal segítségért kértek. Első beavatkozásként 2—2 sugárat szereltek az I. és a II. emeleten.

A hővel és füsttel megtelt hosszú folyosón keresztül légzőkészülékben ro-

TŰZ- ÉS KÁR- ESE- TEK

pant nehéz körülmények között sikerült elérniük a szárító ajtajáig, és megkezdték a támadást.

A tűzoltási csoporttal 13.57-kor érkelem a helyszínre. A lángok ekkor már romhamosan terjedtek a felsőbb szintek, padlástér és a tető irányába. Ezért a segítségre érkező egységek első feladatuk a felfelé történő tűzterjedés megakadályozását határoztam meg. Arra az esetre, ha ez nem járt volna sikerrel, két tölőlétra állt bevetésre készen.

14.26-kor már 10 sugár támadott három emeletszinten és tízenkét perccel később jelenthettem, hogy 13 sugárral megszüntettük a lánggal való égést.

Mindez egyben azt jelentette, hogy malátaszárítót 38 perc alatt sikerült megmenteni a tűzkatasztrófától.

A bátor, szakképzett és kellő helyismeret birtokában beavatkozott tűzoltók és parancsnokaik alig több mint fél óra alatt sok milliós értéket mentettek meg. A tűzkár mindössze 180 ezer forint.

Érdemes volt tehát annyit gyakorolni, tozniuk e roppant veszélyes objektumba



Egy kis izelítő a beavatkozásból

György Antal
tű. alez.

A répcelaki robbanás

maár másodíkan, a légnomás ere-
l megállított villanyóra tanúsága szep-
pontosan 14.28-kor tragikus kimen-
robbanás történt a Répcelaki Szén-
ermelő Vállalatnál. A híradásokból
ert, hogy több dolgozó életét vesz-
e, illetve súlyosabb vagy könnyebb
lést szenvedett.

ír a keletkezési ok és a felelős sze-
yek kiderítésére indított szakértői
gálat e sorok írásakor még nem feje-
tt be, és az is biztos, hogy nem tűz-
észeti szabálytalanságok okozták a
encsétlenséget, úgy gondolom, a tör-
ek nekünk, tűzoltóknak is sok tanul-
al szolgálhatnak. Mégpedig azon túl
ogy a mentésben és a kárelhárítás-
állami és önkéntes egységek is részt
ak.

nikor a harmincas évek közepén kő-
után kezdtek kutatni hazánkban, a
lföldön mintegy 50 kilométer hosz-
gú ún. antiklinárisra bukkantak.
a „felgyűrt” talajrétegben gáz talál-
Mihályi közelében fúrtak először, de
vagy földgáz helyett más kincsre
antak, ugyanis 1600 méter mélység-
75 atmoszfera nyomással — vizet és
nyező szénhidrogéneket is tartalmazó —
7%-os tisztaságú széndioxid tört a
inre.

mihályi kút jelenleg is üzemel. Ter-
se annak idején lehetővé tette, hogy
zúntassék hazánkban a szénsav im-
kohókokszból történő és igen költ-
mesterséges előállítását.

6-ban — még mindig olajat remél-
Répcelak határában is fúrtak egy
Ebből is széndioxid tört fel. Mivel
hályi üzem akkor bőségesen kielégi-
a keresletet, a kutat — kb. 100 mé-
mélységben — cementdugóval zár-
le.

igények gyors növekedése miatt
an 1956-ban kiemelték a cement-
és 1957—65 között a mihályinál
korszerűbb üzemet létesítettek. A
állós beruházás gyorsan megtérült,
llalat termelése évente kb. 40%-kal
cedett.

lekességként megemlítem, hogy a
öldi mező ritka kincs, tekintve, hogy
elmúltban feltárt alföldi előfordulá-
kivül egyedüli egész Európában, s
Mexikóban akad hozzá hasonló.
most röviden a gyártástechnológiá-

kutakból földre fektetett csővezeté-
uttatják a gázt az üzembe. Először
títító berendezésbe kerül, majd több
atban csökkentik a nyomását.

negtisztított CO₂ a véghűtést köve-
az elosztóhálózatból cseppfolyós ál-
ban kerül a szabadban elhelyezett
3-es tartályokba (a hozzájuk vezető
k külön-külön is elzárhatók). Át-
ük 330 cm, magasságuk 8 m, saj-
aslemezből készült falaik 25 mm
gságúak és parafa szigetelésűek.
és felső végeik domborítottak, és ál-
elyzetben betonlapra csavarozva,
istól 3 m távolságra négyzetesen
ték el őket.

artályok CO₂ tartalma kétharmad
n cseppfolyós, egyharmadban pedig

légnemű halmazállapotban volt. Maximá-
lis üzemi nyomásuk 15 atmoszfera lehet.
(A nyomásértéket a rájuk szerelt fesz-
mérőről könnyen leolvashatják.) A nyo-
másp próbát minden alkalommal 25 at-
moszférával végezték el. A káresetben
oly szomorú szerepet játszott négy tar-
tály közül kettőt — a C és D jelűt —
1969 első fél évében szándékoztak alá-
vetni ilyen vizsgálathoz. A másik kettőn
a határidő korábbi lejárta miatt már ré-
gebben megejtették a nyomásp próbát. A
tartályból csővezetékeken szállították a
gázt két munkahelyre.

A négy tartály közül elsőnek a C jelű
robbant fel. Minden bizonnyal ennek ha-
tására következett be a mellette volt D
jelű robbanása. A detonáció a másik két
tartályt egyszerűen leszakította talpaza-
táról, s az egyiket a kb. 20 méterre levő
laboratórium, a másikat pedig a kazán-
ház falának röpítette.

Jellemző a robbanás erejére, hogy a
mentéskor 500 méteres körzetben 0,5—5
m²-es nagyságú repeszdarabokat találtak.
Némelyik mázsás súlyú volt.

A robbanástól összeomlott a tartályok-
tól csaknem 30 méterre levő csővezés
raktár. A romok alatt lelte halálát a fia-
tal raktáros, s később az egyik ifjú labo-
ránszó holttestét egy 3,40 m magas polc-
ról emelték le. A 40 méterre levő kazán-
ház és kéménye ugyancsak súlyosan
megrongálódott. A szerencsétlenség itt is
halálos áldozatokat követelt.

A legsúlyosabb veszteség a laborató-
riumot érte. Fala ugyanis beomlott, pa-
dozatában valóságos kis kráter keletke-
zett, s az ütődéstől megsérült tartályból
szénsavhó és -gáz árasztotta el a környe-
zetet.

Ilyen körülmények között a gáz egy-
szerre okozott fulladást és fagyást, mivel
a folyékony széndioxid expandálása ha-
talmatlan mennyiségű hőt von el a környe-
zetétől.

Az említett okokból, továbbá a falom-
lástól és a szétrepült szerelvényektől
nyolc személy vesztette életét, huszonha-
tan pedig könnyebb vagy súlyosabb sé-
rülést szenvedtek.

Talán nem indokolatlanul vetődik fel
a kérdés: vajon akkor is ilyen súlyos lett
volna-e a személyi és anyagi veszteség,
ha annak idején megfelelő védfalat épí-
tenek a tartályok közé és körülöttük?



A tartály tetőrészből kiszakadt egyik 40 mázsás repesz

Alig egy-két perccel a történetek után a
vállalat dolgozója a főmérnök irányításá-
val megkezdték a mentést.

A légvezeték megrongálódása miatt az
üzem telefon-összeköttetése megszakadt.
Így a községi postahivatal telefonkezelő-
je jelentette a káresetet a szombathelyi
parancsnokságnak. A szombathelyi pa-
rancsnokság egységei négy gépjárműfecs-
kendővel vonultak ki a kárhelyre.

Eközben — minthogy 10—15 kilométe-
res körzetben hallották a robbanást, a
helyi, a csánigi és nicki önkéntes tűzol-
tók különösen riasztás nélkül a kárhelyre
siettek, és derekasan segítettek a mentés-
ben.

14.30-kor a postahivatal vezetője a sár-
vári kirendeltségre is jelentette a robban-
ást. Mogyorós örgy., a kirendeltség ve-
zetője kikerkezése után felderített, majd
elrendelte az olajtüzelésű kazán fűtése-
nek azonnali beszüntetését és az áram-
talanítást. Intézkedését több üzemrész és
vezetékrendszereik súlyos megrongálódá-
sa indokolta.

A kárhelyre érkezett állami egységek
a kirendeltségvezető irányításával hallat-
lanul nehéz körülmények között kaposo-
lódtak be a mentésbe, mert a jég vastagon
rárakódott a tárgyakra és szerelvényekre,
a talajt pedig 70 cm magasan CO₂ gáz bo-
ritotta. Némely különleges feladatot, így
pl. a csatornarendszer meg a tartályoknak
átvizsgálását csak oxigénes légzőkészülék-
ben lehetett végrehajtani.

A sötétedés beálltáig egységeink az
üzem dolgozóival együtt elvégezték a leg-
fontosabb teendőket. Ezt követően az
üzem aggregátora világította meg a kár-
helyet és környékét. Az állami egységek
22.40-kor vonultak be szolgálati helyükre.

Ercs Ferenc
tű. örgy.

boratórium és a kompresszorház a rob-
banást követően

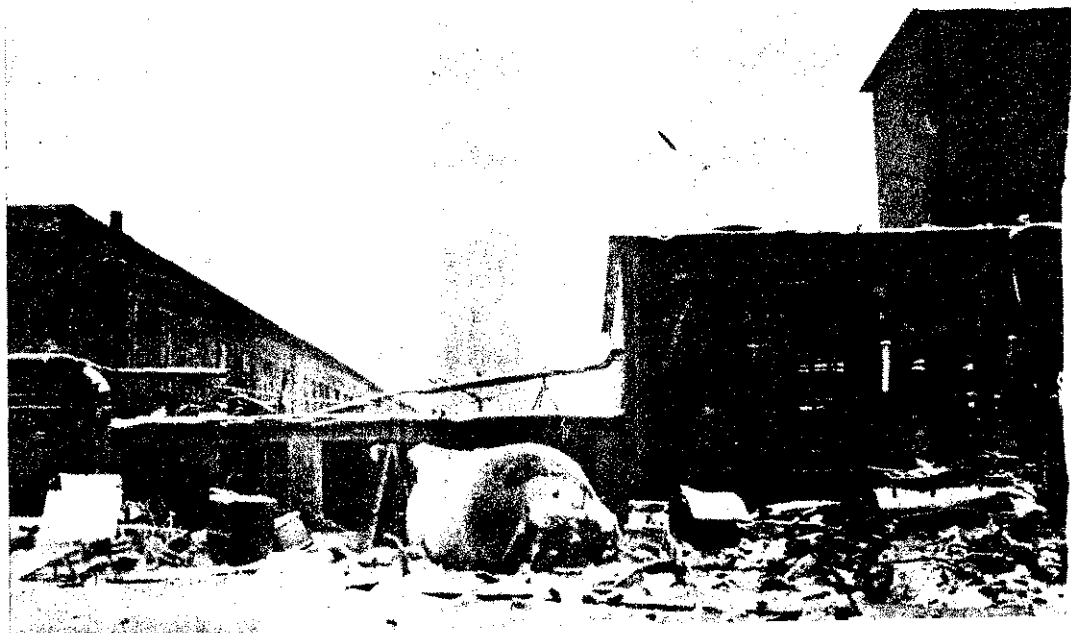

HUMOR

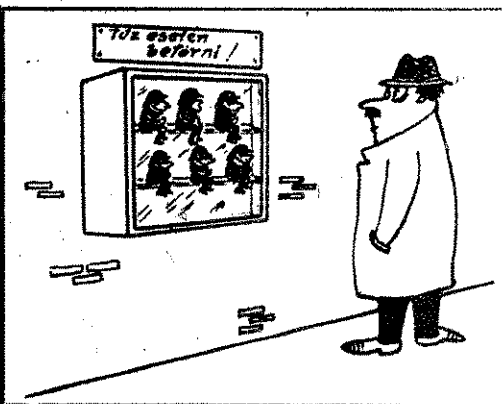

Olykor nem ártana...

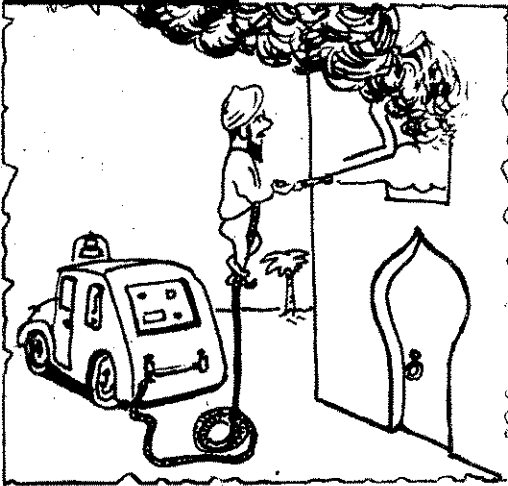

Amikor a fakír tüzet olt...

HUMOR

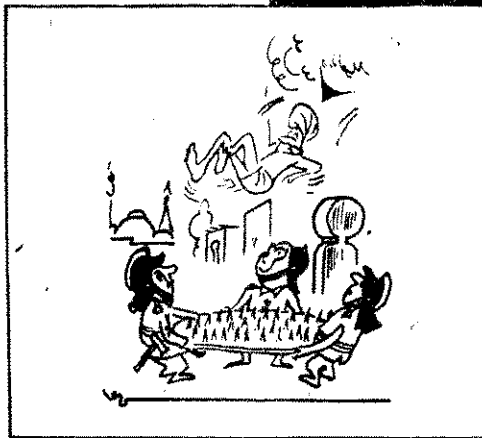

...és amikor mentik

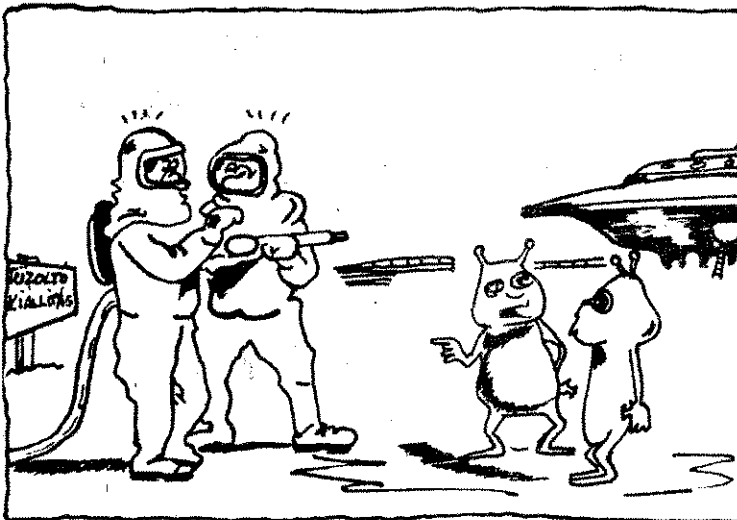

Fegyver van náluk, de barátságosak...

FEJTÖRŐ FEJTÖRŐ FEJTÖRŐ

VÍZSZINTES SOROK: 1. A BEAVATKOZÁSHOZ SZÜKSÉGES FELDERÍTÉS SORÁN A TŰZOLTÁS VEZETŐJENEK — TOBBEK KÖZÖTT — EZEKET KELL MEGÁLLAPÍTANI (ezt a sort teljesen körbe kell írni, a megfelelő helyen természetesen visszafelé. Az utolsó előttti 3. kockában kettősbetű. Folyt.:

hán van. 11. Bibliai név. 12. Ollóz része! 20. Fejtog. 22. Régen volt ilyen todrászat is! 24. Régi nép. 26. Igen. oroszul. 27. Végtelenül zár! 28. Vas. 31. A barlangiakó! 33. Szekrénynek van. 36. Házállat. 37. Egyik gyermekét. 39. Ala. 44. Visszagyre, de vidéken! 46. Félrevezet. 48. Vissza: életével teszi. 49. Falatozta.

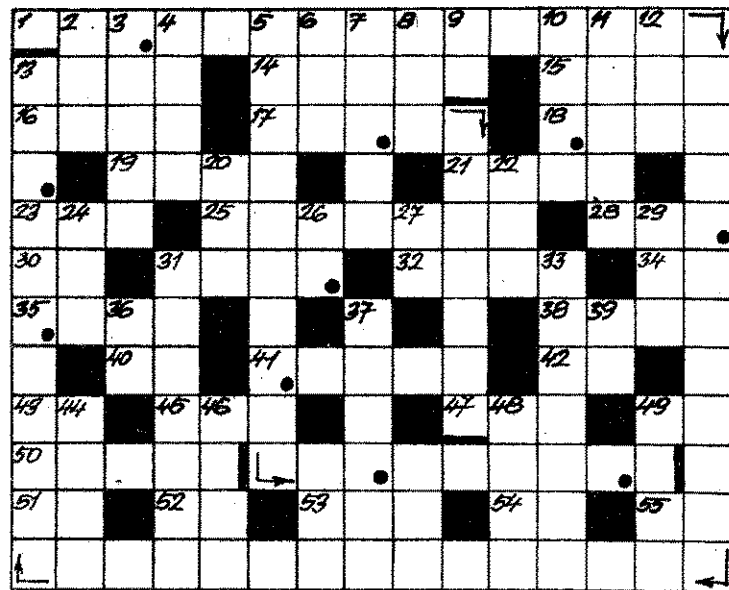

függ. 5). 13. Régi nép. 14. Az ilyen gyümölcs a jó. 15. Határállomásunk. 16. Fegyverével valamin keresztül veszi célba. 17. A FÜGG. 5. FOLYTATÁSA. 18. Kurucvezér volt. 19. A téli csapadék. 21. Az USA partjaihoz közel fekvő szigetállam. 23. Juttasd! 25. Beléd dőf. 28. Szovjet város. 30. Tetejére. 31. Kellemetlen tetűféle. 32. Lemásol. 34. Lapfajta! 35. Hasonló pár. 38. Elektromos Művek rövid. 40. A szobába. 41. Vissza: dezertál. 42. Képző. 43. Ragadozó. 45. Vissz.: állat hordja. 47. TLE. 49. Kötőszó, több nyelven. 50. Elért különleges eredmény, teljesítmény. 51. Kötőszó. 52. Személyes névmás. 53. Magyarországi község. 54. Mutatószó. 55. Túra azonos hangzó!

Megfejtésül az alábbi sorokat kell beküldeni: vissz. 1. és folytatásai: függ. 5., vissz. 17.
 Be kell küldeni továbbá a pontokkal megjelölt kockákban levő betűkből összeállítható szavakat, amelyekre szintén vonatkozik a vissz. 1. kérdése (hiányzó betű: G, G).
 A helyesen megfejtők között könyvjutalmakat sorsolunk ki.
 Megfejtési határidő: 1989. március 20.
 K. I.
 A 2. számban megjelent keresztrejtvény helyes megfejtése a következő: A TŰZ ELHATÁROLÁSA, ELOLTÁSA ÉS UTÓMUNKÁLATOK, TÁMADÁS.
 A pontokkal megjelölt kockákban összeállítható szó: FŐCSAPÁS.
 Könyvjutalmat nyertek: Burai János, Tárnok; Kákonyi Lajos, Kalocsa; Rozinicsák Miklós, Budapest; Szabó Erzsébet, Csanádapálya.
 A nyereményeket postán küldjük el.

Felhívás

A Tűzoltó Múzeum kéri mindazokat, akiknek birtokában a budapesti önkéntes, illetve hivatásos tűzoltóság történetére vonatkozó anyag van (fénykép, tárgyi emlék, dokumentum stb.), hogy ezek kölcsönzésével, esetleg átengedésével segítsék elő a 100 éves jubileumi kiállítás megrendezését.

TŰZOLTÓ MÚZEUM
 Budapest, X., Martinovics tér 12.
 Tel.: 349—257

Bujdos József alhadnagy váratlan halálával súlyos veszteség érte a bölcskei önkénteseket. 1952 óta volt testületi s egyben vezetőségi tag pénztárosként.

Az esetek többségében a tűzoltásban és a kárelhárításban is derekasan részt vett, az árvízvédelmi munkálatok során tanúsított példamutató magatartásáért kétszer is kitüntették.

Január 14-én nagy részvétellel helyezték örök nyugalomra.

Emlékét kegyelettel megőrizzük. (Velencei István t.ő. őrm. — Paks)

A mezőhegyesi községi és állami gazdasági önkéntes tűzoltók 1969. február 2-án ismét bizonyították, hogy a községben az önkéntes tűzoltóságnak nemcsak múltja, hanem jelene és jövője is van. 80 önkéntes tűzoltó vett részt a hagyományossá vált közös közgyűlésen — ünnepen.

Olvasóink LEVELEIBŐL

Antal Mihály önk. t.ő. ftórm. parancsnok számolt be az 1968. évben végzett munkáról, az elért eredményekről. Többek között elmondotta, 10 esetben riasztották a testületet tűzesethez. Legtöbbször más községekben keletkezett tűzhöz vonultak. Az önkéntes tűzoltók 8–10 fővel vonultak ki a káresetekhez minden esetben.

A közgyűlésen a községi tanács vb-elnöke és az állami gazdaság igazgatóságának megbízottja meleg szavakkal méltatta és köszönte meg önzetlen munkájukat. A legjobban tevékenykedő önkéntes és létesítményi tűzoltók között több mint 6000 forint pénz- és tárgyjuttatást osztottak ki. (Fábián Gábor t.ő. fhdgy. — Mezőkovácsháza)

A kócai önkéntes tűzoltóság nemrégiben emlékezett meg fennállásának 80. évfordulójáról. Az ünnepségen a község számos lakosa is részt vett. Kegyelettel emlékeztek meg Ordög Kálmánról és Korbej Antairól, a testület alapítójáról, és azokról, akik annak idején saját pénzükből vásárolták meg az egyenruhát.

A két világháború sok veszteséget okozott a községeknek, s a felszabadulás után újra kellett szervezni a testületet. Jelenleg Gedel Lajos a parancsnok, a tagság létszáma összetételüket tekintve tsz-, fmsz- és állami dolgozó, valamint úttörő fiúk és lányok.

Nemcsak a tüzek megelőzéséért és gyors eloltásáért tesznek sokat, hanem színtelődásokat is rendeznek (más községekben is), s a bevételből is gyarapítják a testületi vagyont. (Répás István önk. t.ő. alhdgy. — Kóka)

Múlt év decemberében a Belügyminisztérium egészségügyi szervei, a Szolnok megyei parancsnokság, valamint a türkevei városi kirendeltség közbenjárására 30 napos gyógykezelésben részesültem a balatonfüredi szívkorházban. Ennek eredményeként igen sokat javult az egészségi állapotom és a közérzetem.

Kellemes érzéssel tapasztaltam, hogy a Belügyminisztérium szervei egészségügyi vonatkozásban is milyen messzemenően gondoskodnak a nyugdíjasokról.

Ezúton mondok köszönetet mindazon szervek dolgozóinak, akik hozzásegítettek gyógyintézeti beutalásomhoz. (Debreczeni Sándor ny. t.ő. ftórm., Türkeve)

Lángmentesítés

Vállaljuk fatetőszerkezetek, padlásterek és minden egyéb faszerkezet lángmentesítő munkájának kivitelezését.

Ugyintéző: Farkas F.

VOROS OKTÓBER TSZ
lángmentesítő részlege
Budapest XX.,
Postafiók 25.

Új osztály, új edző, új remények

A Tűzoltó Dózsa labdarúgó-szakosztályában lassacskán megnyugodnak a kedélyek. „Ha egyszer már sikerült feljutnunk az NB II-be, miért ne próbálhatnánk meg másodszor is?” — mondogatják a játékosok, és remélik; az NB III Észak-Közép csoportjában vége szakad majd a tavalyi balszerencse-sorozatnak.

A játékosok mindenesetre nagy szorgalommal készülnek. Jó kedvvel végzik a különféle erő- kondíció-ügyességfejlesztő

Micsinai Ottó kapus (Kisterenyei Bányász), Vincze Géza balszélső (Bp-i Előre) és Varga Mihály középcsatár (SZÖVOSZ SK).

A magasabb osztályú csapatokkal vívott edzőmérkőzések is jó lehetőséget adnak a felkészülésre. Többek között az MTK-val és a BEAC-cal is játszik a Tű. Dózsa.

A tartalékok is szorgalmasan tréningeznek. Ők különben tavaly is kivágták a rezet: második helyen végeztek az NB II tartalék-csoportjában, s idén az



A két testvércsapat, az Újpesti és a Tűzoltó Dózsa az edzőmérkőzést követően

gimnasztikai és talajgyakorlatokat.

Új edzőt szerződtek a csapathoz: Orczfalvi Istvánt. A neves mester hosszú éveken át NB I-es együttesek szakoktatója volt.

Terveiről szólva elmondotta, nagy igényeket támaszt majd, mert az erős edzések híve. Február 10-ig már 15 edzés áll a játékosok mögött, s eddigi igyekezetükkel általában elégedett. Orczfalvi elvtárs erősen bízik abban, hogy az aránylag rövid felkészülési idő ellenére sikerül majd a csapatrészek összeszoktatása és a taktikai elképzelések jó begyakorlása. De ugyanilyen fontosnak tartja a jó közösségi szellemet is, mert enélkül a legjobb felkészülés ellenére sem kerülhet vissza a csapat az NB II-be.

Jelenleg még erős versengés folyik a játékosok között, mert húsztagú keret készül, s mindenki tagja szeretne lenni a kezdő 11-nek. A hazai mérkőzéseiket továbbra is a BEAC-pályán játsszák. Az első mérkőzést a Mizerfai Bányász ellen vívják.

A játékosállomány három fővel bővült. Új szerzeményeink:

NB/B tartalékok között fognak szerepelni mégpedig olyan együttesek ellen, mint az Egyszerűs ellen, mint az Honvéd II. stb. Itt említeném meg, hogy ifjúsági csapatunk edzéseit továbbra is Orosz József irányítja.

LISZKAY KÁROLY
t.ő. őrgy.
szakosztályvezető

MAGYAR TŰZOLTÓ

A magyar tűzoltóság folyóirata
Szerkesztli a szerkesztő bizottság
Felelős szerkesztő:
Beszteri Lajos
tűzoltó alezredes
Szerkesztőség:
V., Néphadsereg u. 9.
Telefon: 313-700.
Kiadja a BM Tűzrendészet Országos Parancsnoksága
Felelős kiadó: dr. Farkas György
Terjeszti a Magyar Posta
69.2046/2 — Zrínyi Nyomda, Bpest.

F. v.: Bolgár Imre

INDEX: 25 604



KÉ- PES HÍR- ADÓ



Tűz, majd eddig ismeretlen okból robbanás történt egy épülőben levő ottawai házban. Mint a képen látható, a sugarak zöme a földszintről támadott

Lahorében sűrű füst borította el a pakisztáni kormány politikája elleni tiltakozásul felgyújtott épületeket



Robbanás, majd tűz pusztított ebben a Springville-i favázas vasúti raktárban

Kanazawa külvárosában lezuhant egy japán vadászbombázó. Négyen meghaltak, tizennégyen megsebesültek, a tizenöt megromgálódott házból kilenc teljesen összedőlt

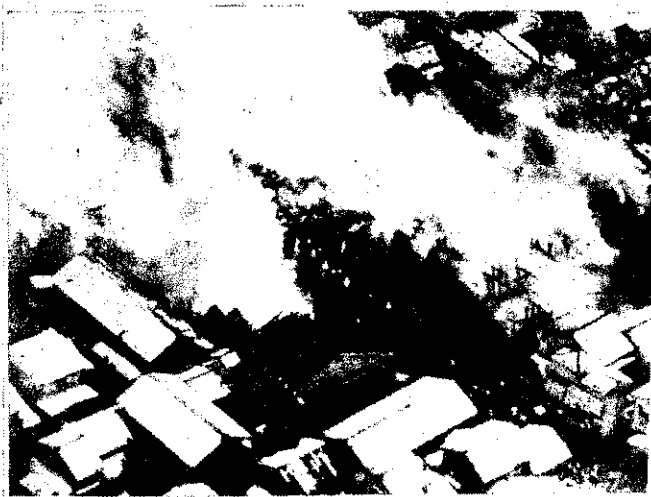

Tűzölönek tartja a Montecatini-Edison nevű olasz cég Porto Marghera-ban bemutatott Fluobrene nevű nagyhatású oltókeverékét



Kezdődik a roham

(Tűzhajlól a fagalérián című összeállításunk a 17. oldalon.)

MAGYAR TŰZOLTÓ
A MAGYAR TŰZOLTÓSÁG FOLYÓIRATA

XXI. évf., 4. sz. 1969 április

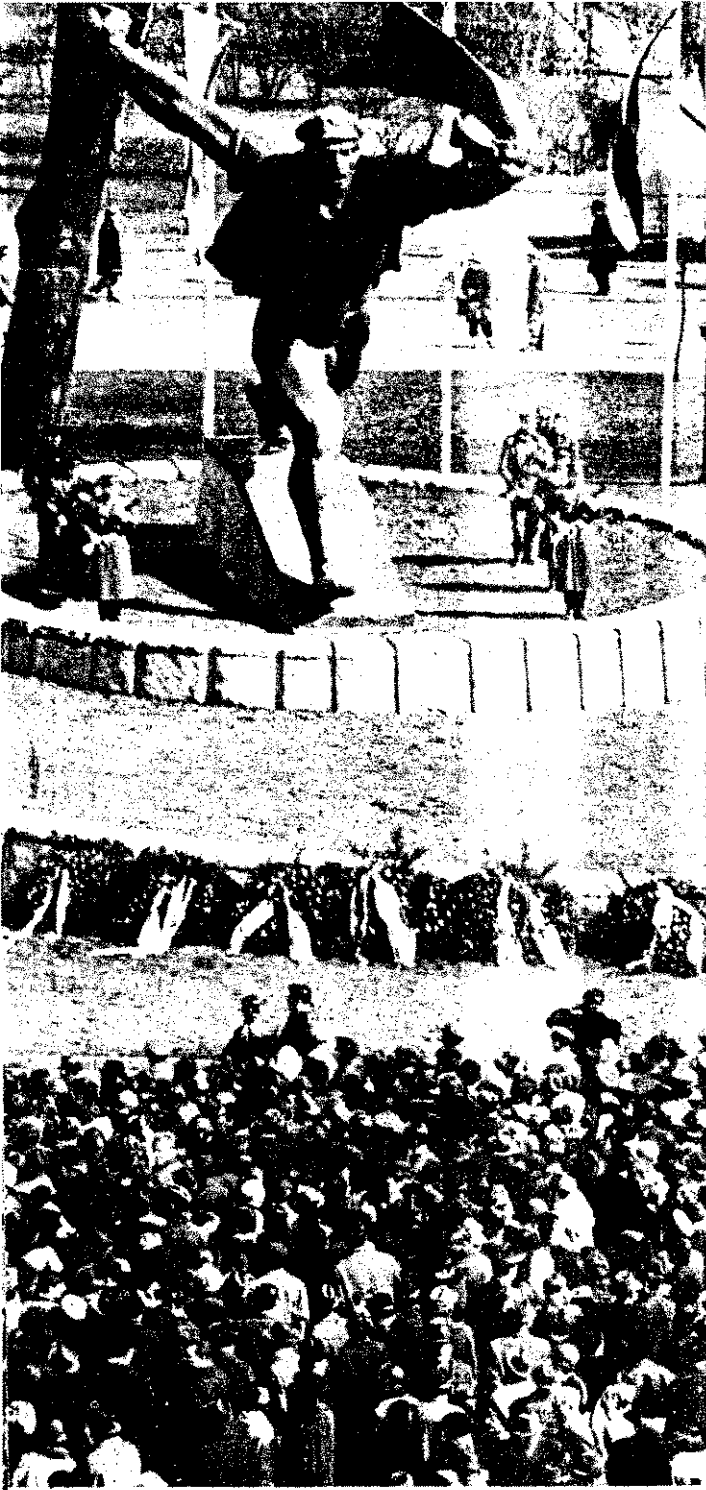

Az ünne

A Tanácsköztársaság kikiáltásának 50. évfordulója alkalmából rendezett belügyminisztériumi központi ünnepségen Fehér Lajos elvtárs, a Politikai Bizottság tagja méltatta a fél évszázad előtti nagy történelmi eseményt. Az ünnepség keretében Benkei András belügyminiszter elvtárs kitüntetésekkel adta át



Az ünnepi gyűlés elnöksége



A meghívottak első sorában a veteránok foglaltak helyet

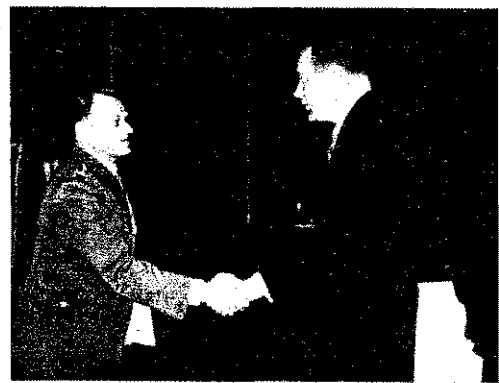

Benkei András belügyminiszter elvtárs átnyújtja A Haza Szolgálatáért Érdemérem arany fokozata kitüntetését Merva Imre tűzoltó főtörzsőrmesternek

HÍREK ESEMÉNYEK HÍREK ESEMÉNYEK HÍREK ESEMÉNYEK



A BM Akadémia Tűzoltó Tagozata emlékkiállítását és szellemi vetélkedőt rendezett az 50. évforduló alkalmából



megemlékezés jegyében 5★



Fehér Lajos elvtárs veterán harcosok és meghívottak körében

A Tűzrendészet Országos és Budapesti Parancsnoksága közös ünnepi ülésen emlékezett meg az évfordulóról. A rendezvényen megjelentek: dr. Geller Sándor, az MSZMP KB munkatársa, Némethi József r. vezérőrnagy, belügyminiszter-helyettes, Szabó Gusztáv és Tarcsai Tibor vezérőrnagy, a Határőrség, illetve a Karhatalom országos parancsnoka, továbbá a társzervek képviselői. Az ünnepségen dr. Farkas György tüz. ezredes, országos parancsnok mondott beszédet



„DICSŐ ELŐDEINK” címmel emlékkiállítás nyílt március 18-án a BM Központi Kiállítótértermében, a VI. Népköztársaság útja 55. sz. alatt. Az ünnepélyes megnyitót Anda János elvtárs, a BM Pártbizottság első titkára tartotta. A kiállítás — filmvetítéssel egybekötve — hétköznapokon (hétfő kivételével) 11—19 óra, vasárnap pedig 10—14 óra között tekinthető meg. Csoportos látogatások bejelentése a 221—275 számú telefonon



Az ünnepi rendezvényt követő fogadáson fiatalok köszöntik Stein Ferenc elvtársat, a Tanácsköztársaság egyik kiemelkedő harcosát, Korvin Ottó egykori helyettesét

HÍREK ESEMÉNYEK HÍREK ESEMÉNYEK HÍREK ESEMÉNYEK

Országos munkaértekezlet keretében értékelték a KGM-ben a tárca tűzrendészeti helyzetét. A tanácskozást dr. Köves István osztályvezető-helyettes nyitotta meg



Szellemi vetélkedőt rendezett a X. ker.-i Ihász utcai gimnázium tűzoltó történelmi ismeretekből — a „Fekete-fehér, igen-nem” előzeteseként



Az utóbbi hetekben bonyolultabbá vált a világhelyzet; szaporodnak a feszültségi góccok, a politikai barométer tartós felhősödést jelez. Egy ideje pártunk Központi Bizottsága is viszonylag sűrűn ad tájékoztatást a nemzetközi élet alakulásáról, ami kétségteljesen összefüggésben van az előbbiekkal. Ugyanis korántsem mindegy, hogy hazánk lakossága miként fogadja és értékeli a tartósan ígérkező borulást, s az még kevésbé, hogy a dolgozó rétegeknek mi a véleményük az eseményekről, milyen tendenciákat vélnek érvényesülni mögöttük.

A március 5—6-i ülésén a KB újólaj leszögezte, hogy a szocializmus hajója a viharos tengeren is szilárdan halad a maga választotta úton. Erejét ugyan nem lebecsülhető próbáknak teszik ki az imperialista agresszió okozta feszültségek és más jelenségek, de szilárdságát kikezdeni, útvonaláról eltéríteni nem képesek. Direktebb fogalmazással: a társadalmi fejlődés alaprendezései nem változtak, ugyanígy a nemzetközi erőviszonyok sem. Pártunk és más kommunista pártok erre vonatkozó régebbi állásfoglalásai helytállóak. A fő ellentét a szocializmus és a kapitalizmus között feszül, s a harc fő erői is itt helyezkednek el. Mindezek ismert alapigazságok. Mégis újra és újra elő kell venni őket, hogy ismeretük azok emlékeztetésében is megszilárduljon, akik megint, bizonytalanná válnak az újabb és újabb agresszív cselekmények láttán. Másrészt az eddiginél jobban fel kell hívni a figyelmet a kommunista és munkáspártok s minden haladó erő akcióegységére. Mert a társadalmi reakció leküzdésének erői megvannak ugyan, sőt erősödnek, harcuk is fokozódik, de valahogyan még nincsenek kellően egy mederbe terelve. A kommunista és munkáspártok júniusra tervezett tanácskozása ezt hivatott elősegíteni.

Az imperialista agresszió megnyilvánulásai

A közvéleményt nyugtalanító agressziós cselekmények napi tényeinek felsorolása nem e folyóirat feladata, sőt a nyomdai átfutás ideje miatt nem is lehetséges. Ezek friss híreként olvashatók a napilapokban. Arra viszont vállalkozhatunk — mint pl. jelen esetben is —, hogy főbb vonatkozásaikban áttekintsük a legveszélyesebb feszültségi góccokat. Ezek: Vietnam, a Közel-Kelet s Európa.

A világpolitika szemszögéből ma is a vietnami helyzet a legrobbanékonyabb. Az amerikaiaknak és szövetségeseiknek ugyan van erejük kalandor akciókra — a jelenlegteknél nagyobbakra is —, de katonailag győzni már nem képesek. A párizsi tárgyalások napirendre kerülése nyílt beismerése ennek az USA részéről.

Párizsban eddig semmi érdemleges nem történt a tárgyalásokon. Az amerikai és a saigoni kormány képviselői elfogadhatatlan álláspontjukat ismételték, és közben a dél-vietnami bábukormány erősítésével is próbálkoznak, és fenyegetőznek a VDK elleni terrorbombázások felújításával. Jól látható, hogy a Nixon-féle adminisztrációnak idő kell egy megalapozottabb vietnami politika kialakítására. Ez nem egyszerűen az apparátus változásával összefüggő kérdés. Arról van szó, hogy az amerikai tökéletes érdekeltségek között sincs összhang e problémát illetően, s az ottani meg a hazai közvélemény áthangolása sem történt meg.

Az amerikaiak s a bábhadserg katonailag már február óta deffenzívába szorultak Dél-Vietnamban. A DNFF jelentős veszteségeket okoz az ellenségnek. Ennek nyomán tovább mélyültek az ellentétek a bábrendszer és az amerikaiak között. A DNFF a katonaiak mellett politikai akciókat is szervez, és városokban, falvakban egyaránt erősíti tömegbefolyását.

Hazánk más szocialista országokkal — elsősorban a Szovjetunióval — együtt erejéhez mérten továbbra is minden segítséget megad a vietnami népnek. Kína mostani állásfoglalását nem ismerjük, a IX. kongresszusukon elfogadott politika viszont sokmindenre fényt derít majd.

Tény azonban, hogy a Szovjetunió elleni határprovokáció nyomán támadt feszültséget a kínai vezetők arra is kihasználják, hogy ne engedjék át területükön a Vietnamnak szánt katonai anyagokat.

A Közel-Keleten folyamatosan súlyos katonai összecsapások feszítik pattanásig az idegeket. Az imperialisták nem nyugszanak bele, hogy az arab országok egy része mind határozottabban antiimperialista politikát folytat. 1967 nyarán ez ellen robbantották ki az agresszív háborút, és — jórészt nyugati ösztönzésre — Izrael ezért zaklatja őket újabb katonai akciókkal. Ehhez kapcsolódnak bizonyos izraeli köröknek egy ún. „Nagy-Izrael” megvalósításához fűzött utópista álmai is. Ők persze nem számolnak azzal, hogy ez nem egyszerűen arab—izraeli konfliktus, hiszen törekvésük nemcsak arab érdekeket érint.

Az arab—izraeli konfliktusban pártunk álláspontját nem szubjektív elemek határozzák meg. Az antiimperialista, haladó

politikát folytató arab országok támogatása alapvető állásfoglalásunk. A Szovjetunió új kezdeményezése nagyban hozzájárulhat a konfliktus megszüntetésére irányuló törekvésekhez, ugyanis mind az arab, mind az izraeli jogos követeléseket támogatja, és így a tartós rendezés megfelelő alapja lehet.

Az EAK közismerten egyetért e kezdeményezéssel. A francia kormány helyeselné, ha az a négy nagyhatalom tárgyalásán is napirendre kerülne. Az amerikaiak egyelőre manővereznek, ígérik a részvételt a tárgyalásokon, s közben fegyvereket szállítanak Izraelnek. Amit pedig nem lehet azzal igazolni, hogy a Nixon-kormányzatnak idő kell a helyzet áttekintésére.

Az európai biztonságra károsan ható újabb feszültséget okozott, hogy az NSZK-kormány provokációs céllal március 5-én Nyugat-Berlinben rendezte meg az elmökválasztást. A Szovjetunió és más szocialista országok — köztük hazánk is — erőteljesen tiltakoztak e jogtalan és provokatív lépés ellen. Ezen túlmenően a Szovjetunió és az NDK-kormány erélyes intézkedésekkel érzékeltette: komolyan vesszük a tiltakozást. Lépésünk a világközvélemény nagy részének helyeslésével társult. De a nyugatnémet és a nyugatberlini lakosság is szeretné már, ha a bonni kormánykörök és támogatóik felhagynának ezekkel a provokatív demonstrációkkal, amelyekkel különben csak önmaguknak ártanak. Jó példa erre, hogy a Szovjetunió jegyzékben leplezte le azt a törvényt, amely a nyugatberlini gyártanak a NSZK-nak. A jegyzéket először alaptalan vádakkal minősítették, a nyugatberlini főügyész kilenc nap múlva mégis vizsgálatait indított egy vállalat ellen, mert lövedékeket gyártott, és szállított ki a városból az NSZK-ba.

Az egész provokáció — beleértve az elmökválasztást — jól mutatja, hogy a nyugatnémet revansista körök elég erősen érzik magukat olyan lépésekre, amelyekkel Európát szeretnék állítani a világpolitikai homlokterébe, természetesen saját szerepük növeléséért.

Nixon első lépései

Az Egyesült Államok — közvetve vagy közvetlenül — vitathatatlan szerepet játszik a feszültségeket okozó góccok mindgyékében, ami hűen kifejezi a hatalmi pozícióik megtartására irányuló görcszerű törekvéseiket. S ezzel visszakarortunk a cikk elején felvetett gondolathoz, mert csak kellő éberséggel és felkészültséggel vértzetben hárfihajunk el az újabb agresszív lépéseket. Figyeljünk, szilárd: gunk, erőnk tehát nem lankadhat. Ez egyik oldala a kérdésnek, de van egy m:

a világ- politikában?

sik is, tehát: hogyan értékelhetjük reálisan az agresszív lépéseket? Vajon az erő növekedésének a jelei-e, és egy változtatási stratégia megvalósítását szolgálják? Ma már szemmel látható, hogy nem!

A rövidség kedvéért egy kicsit leegyszerűsítve a kérdést, elmondhatjuk: felismerhető, hogy a korábbi kudarcaink miatt stratégiai céljaink megvalósítási módjai felismerhetően megváltoztak. A fő stratégiai cél a kommunizmus világméretű terjesztésének a megakadályozása. Az Egyesült Államok a második világháborút követően majdnem monopolhelyzetben állt a európai partnereinek a NATO elnevezésű katonai szövetség megalakításakor. Latin-Amerikát szinte belterületként kezelték, és Ázsiára összpontosították a fő figyelmüket. Ott bontakozott ki olyan társadalmi erjedés, amely félelmet keltett az USA monopolhelyzetében. Az ötvenes évek második felétől azonban nemcsak a nemzetközi erőviszonyok toldódtak el a szocializmus javára. A tőkés táborban is meggyengült az USA monopolhelyzete. Fellapult az európai katonai szövetség, s Latin-Amerika sem az a könnyen kezelhető terület, mint régebben. Vagyis mindenhol pozícióvesztések érték az Egyesült Államokat.

Nixon gyors körutat tett Európában a szövetségesek közelebb hozására. Erdemen nem nyilatkozott ezekről a kérdésekről, hanem a Szovjetunióval való tárgyalási készségét hangoztatta. A Szovjetunió s a szocialista országok készek tárgyalni, s nem várják passzívan Nixon kormányának jelentkezését. Számos kezdeményezéssel gyakorolnak nyomást az Egyesült Államokra a feszültségi góccok kiiktatása céljából.

Események

a szocialista országokban

A Varsói Szerződés Politikai Tanácskozó Estülete, mint ismeretes, márciusban Budapesten ülésezett. Felhívása az európai érke és biztonság megteremtésére magyereü kezdeményezéseket tartalmazott, s a olitikusok körében és a sajtóban egyaránt lény visszhangra talált. A szélsőséges atlantisták" kivételével Nyugaton is úgy agadták a szocialista országok kezdeményezését, mint nagy segítséget az európai szültség enyhítésére. Már is több ország ormánya bejelentette óhaját, hogy részt esz az európai államok értekezletén, ha rra sor kerül. A szocialista országok jabb fényes bizonyítékát adták, hogy a szültséget növelő imperialista lépések m képesek megakadályozni békekezde-nyezéseiket.

Nem kevésbé nagy a visszhangja a Szovjetunió kezdeményezéseinek a leszerelési nácskozáson. Javasolta ugyanis a tenger-

fenék békés felhasználását és a katonai célokra irányuló alkalmazási törekvések visszaszorítását. Ez is bizonyítja, hogy lépésenként is lehet haladni az atomháború elhárítása, az általános leszerelés irányába.

Az egész világ haladó erői mélységesen elítélik a kínai maóista klikket az Usszuri folyó Damanszkij szigetén kirobbantott fegyveres határprovokáció miatt. A súlyos események megmutatják, hogy a kínai kormány politikája már egészen az imperialistákat támogató lépésekhez vezet. A szovjetellenesség felszításával akarják elterelni a figyelmet a belső problémákról, de a kommunista pártok világértekezletének megzavarására való törekvés is közrejátszik provokációikban.

Csehszlovákiában legfontosabb a politikai polarizáció fokozódása, a pártvezetőségől kezdve az állami szervekig, a társadalmi szervezetekig s a tömegekig. A polarizáció alapja a KB 1968. novemberi határozata, amely konkrétan foglalkozik a szocializmus konszolidációjával. Pártmunkások, párttagok, de egyre több párttonkivüli is követeli a kalandorok felelősségé vonását. Birálják a tavaly január óta elkövetett hibákat. Erződik, hogy a lakosság belefáradt az újabb meg újabb feszültségekbe, s kevesli a jó irányú előrelépést.

Nemzetközi szempontból jelentős, hogy a csehszlovák—nyugatnémet határszakaszon megszilárdult a helyzet. Világossá vált az imperialisták előtt, hogy Csehszlovákia nem lesz az átjáróházuk. De meg kell mondanunk, hogy még nem kielégítő a polarizáció és a konszolidáció előrehaladásának folyamata. A konszolidációt gyorsítani a pártegység s vezetésben, s a tömegek et érintő és érdeklő kérdések érvelő magyarázása. Ez jó segítség lenne a jobboldali hamisítások széles körű leleplezéséhez. A jobboldal ugyanis még nem adta fel a harcot, mindig új támadásba lendül. új feszültségekkel próbálja gátolni, elnyújtani a konszolidációt. Csak példaként említem, hogy Palach öngyétére akkor került sor, amikor a korábbi szovjetellenes, nacionalista rágalmak már nem találtak visszhangra a közvéleményben. A jobboldali hecckampány viszont hozzájárult az érzelmeik újbóli felkavarásához. Hasonló volt a helyzet az új föderatív tanács elnöki funkciójába való személyi jelöléskor is. Olyan rágalmakat terjesztettek, hogy félre akarják állítani Smrkovskyt, s ebből megint tőkét kovacsoltak. Most ugyanezt akarják megismételni a munkástanácsok felállításával. A jobboldal már nem képes visszaállítani a tavaly nyári állapotokat. De súlyos konfliktusokat, politikai összetűzéseket még előidézhethet. Ugy gondolják, még adódnak lehetőségeik, s ezért konzerválni akarják a nacionalista, szovjetellenes egységet. A hírközlő szervek jelentős része még a kezükben van, és jól felhasználják őket a lakosság erkölcsi-politikai terrorizálására.

Internacionalista elveinkből kiindulva testvéri segítséget nyújtunk a szocializmus csehszlovákiai konszolidációjához. Ehhez a politikában, a gazdaságban és a kultúrában egyaránt erősítjük a kétoldali kapcsolatokat, türelmet és megértést tanúsítva a helyzet iránt, s éberrel figyelve a fejleményeket.

A nemzetközi kommunista mozgalomról

A mai helyzet megítélésében több tényező befolyásoló szerepét kell látnunk.

A Belügyi

Szemle

új pályázata

A Belügyi Szemle szerkesztősége „Hazánk felszabadulásának 25. évfordulója” címmel pályázatot hirdetett a belügyi szervek kialakulásának, fejlődésének, eredményeinek és harcainak megőrkítésére a középfokú belügyi szervek és a Belügyminisztérium állománya számára. A nagy összegekkel díjazott pályázat részletes feltételeit a Belügyi Szemle 1969. évi márciusi száma közli.

Vannak olyanok, amelyek az egység irányába hatnak, ilyen a már említett óhaj az imperialistaellenes akciókra konkrét kérdésekben. Nőtt azoknak a pártoknak a száma, amelyek szeretnének részt venni a nagy tanácskozáson. A pártok helyeslik, hogy a dokumentum nem foglalkozik a vitakérdésekkel, hanem konkrét akcióprogramot ad. Pártunk továbbra is aktívan részt vesz az előkészítő munkában.

Akadnak vitakérdések, amelyek még feszültségi források, főleg a nyugateurópai pártok körében. Ilyen a csehszlovákiai helyzet megítélése, beleértve az öt ország katonai segítségének elbírálását. Ebben pártunk álláspontja világos: elengedhetetlenül szükségessé vált a katonai segítségnyújtás, azt semmiképpen nem lehetett elkerülni. Augusztus 21 után a csapatok ottléte nem veszélyeztette, hanem éppen segítette a szocialista rendet. Némely pártok ezt nem fogadják el, ugyanakkor készek részt venni a tanácskozáson, s támogatják az akcióegység tervét. Mindez hozzájárul, hogy az előkészületek kedvezően folyjanak, és arra is reményt nyújt, hogy júniusban megtartják a tanácskozást.

A JK SZ március első felében rendezte meg IX. kongresszusát. Ez az esemény ugyancsak magára vonta a kommunisták, de mások figyelmét is. Mint ismeretes, pártunk levélben üdvözölte a kongresszust. Küldöttsége azonban nem utazott oda. Ugyanigy határozott több más párt is, hiszen előre közölték, hogy a testvérpártok küldöttségei nem szólhatnak fel a kongresszuson (csak a megjelenő jegyzőkönyvbe került volna bele a felszólalások szövege). Ez olyan helyzetet teremtett — figyelembe véve a JK SZ vezetőinek azt a tervét, hogy szovjetellenes támadásokra használják fel a kongresszust —, amihez sem a mi pártunk, sem más pártok nem akartak aszisztálni. Erdemes lesz még visszatérni a kongresszus fő mondanivalójára, mert az ott elhangzottak egy része továbbfejlesztése az 1958-ban elfogadott revizionista programnak.

Ez is figyelmeztet, hogy a kommunista mozgalomban nem lankadhat az ideológiai harc, bármilyen köntösben jelenjenek is meg az eltérő nézetek.

BALLÓ ISTVÁN

A

MAGYAR TŰZOLTÓ

A MEGELŐZŐ TŰZRENDÉSZETI ALOSZTÁLYON

— Mindannyiunkat közelről érintő kérdéssel kezdjük. Melyek az új jogszabálytervezet főbb alapelvei, és milyen szakaszban van az előkészítése?

— A technikában és technológiában, a gazdaságirányításban, de a magában a tűzvédelemben is végbement lényeges fejlődés tette időszerűvé a 30/1956-os MT-számú rendelet módosítását, ami az ezt követően kiadott tűzrendészeti rendelkezések megváltoztatását is természetesen maga után vonja.

Az 1/1963-as BM-rendelet hatályba lépése óta szerzett és jórészt kedvező tapasztalatokat, valamint a társhatóságok és területi szerveink észrevételeit hasznosítva az a célunk, hogy olyan rendelettervezetet terjesszünk a Minisztertanács elé, amely — elfogadása esetén — rugalmasan alkalmazkodik az új körülményekhez, s hosszabb távon is megnyugtatóan szabályozza a tűzvédelem további megszilárdításához szükséges tennivalókat.

Már az 1-es rendelet előírásai is megszemlélően kifejezésre juttatták a gazdasági vezetők fokozott tűzrendészeti felelősségét. Most lehetővé kívánjuk tenni, hogy a minden tekintetben nagyobb önállósággal felruházott gazdasági vezetők a tűzvédelemben rendelkezésükre álló eszközök közül maguk válasszák ki a helyileg leginkább megfelelőeket. A jogszabályoktól, szabványoktól és más előírásoktól eltérő megoldásokat azonban tudomásulvétel céljából be kell jelenteniük hatóságainknak. Ennek hiányában vállalkozniuk kell intézkedéseik összes következményeit.

A létesítmények régebben költségvetésből kértek fedezetet tűzrendészeti beruházásaikra. Most viszont jórészt önállóan gazdálkodnak pénzügyi eszközeikkel. Éppen ezért a rendelettervezet fontos garanciákat tartalmaz, hogy a szükséges beruházásokat a műszaki fejlesztés során valósítsák meg, s a nyereség helytelen értelmezése ne menjen a tűzvédelem rovására.

Az új munkavédelmi szabályokhoz hasonlóan hatékonyabbá kívánjuk tenni a tűzrendészeti oktatást, hogy csak olyanok dolgozhassanak tűz- vagy robbanásveszélyes munkahelyeken, akik ismerik és meg is tartják az előírásokat. Ezért például szakvizsgálóhoz kötik majd bizonyos beosztások ellátását, sőt hatóságaink arra is lehetőséget kapnak, hogy kellően ki nem oktatót dolgozókat eltiltsanak a tűz- és

robbanásveszélyes helyen végzett munkától.

Hatóságaink önállósága és ezzel felelőssége is számottevően megnövekszik az új jogszabály kibocsátásával. Így többek között túlnyomórészt az ő hatáskörükbe

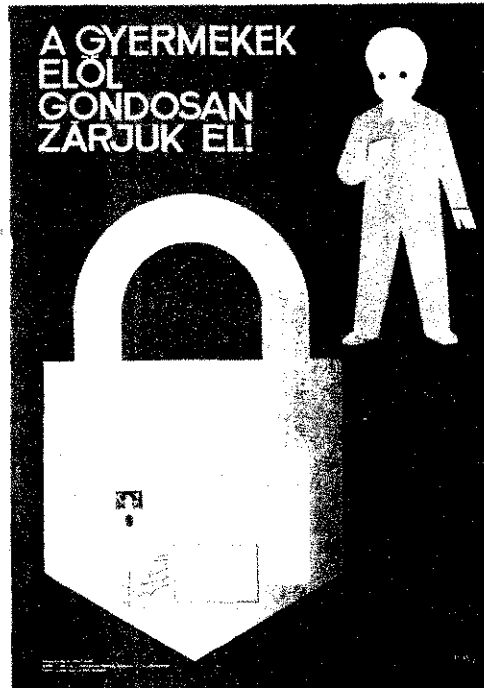

kerül majd a közvetlen veszéllyel fenyegető technológiák tilalma, gépek, berendezések leállítása, és indokolt esetekben ugyancsak ők adnak majd felmentést a szabványok és más rendelkezések előírásainak végrehajtása alól.

Ami a kérdés másik részét illeti, a parancsnokság más osztályaival együtt végzett előkészítő munka a többi tárccal és főhatóságokkal való egyeztetéssel hamarosan lezárul, és remélhetőleg pár hónapon belül a kormány elé terjeszthetjük a nagyon sok szerv által kimunkált tervezetet.

— Lassan fél esztendeje lesz a szabálysértési törvény kibocsátásának. Véleményük szerint hatóságaink hogyan éltek az új lehetőségekkel?

— Kezdetben részben érthető óvatosságból kevesebb eljárást kezdeményeztek

mint amennyi indokolt lett volna. Jelenleg azonban már emelkedő tendenciájú az ilyen ügyek száma, és a Budapesten

valamint néhány megyében szerzett közvetlen tapasztalataink alapján leszögezhetjük: főként a társadalmi tulajdont s lyosabban veszélyeztető cselekmények és tén bátrabban élnek a magasabb összegű bírságolás lehetőségével. Ilyen ügyekben nem ritkán 800—1500 Ft-os bírságot szólnak ki, és a jelek szerint ennek jóval nagyobb lesz a visszatartó ereje, mint amikor a maximum is lényegesen kisebb volt.



ma. Ezért olyan terv is foglalkoztat bennünket, hogy idővel csak szakvizsgát követően folytathassák le az eljárásokat.

Szeretnénk, ha nem törne meg a jó hagyomány, és továbbra is elenyésző lennének a nem eléggé megalapozott eljárások száma. Ezért olyan terv is foglalkoztat bennünket, hogy idővel csak szakvizsgát követően folytathassák le az eljárásokat.

— Az elmúlt évi tűzkárstatisztika főbb adatairól lapunk múlt havi számában már beszámoltunk. Milyen további tanulságok vonhatók le az adatok értékeléséből?

— Mindenekelőtt az, hogy nyolcvan-
gyen veszítették életüket, és csaknem há-
mszáznegyvenen sérültek meg tűz kö-
vetkeztében, s e szomorú esetek túlnyomó
bbsége egy kis körülményekkel elhárít-
ható lett volna. A halálos áldozatokból 63,
sérültek közül 278 felnőtt volt, a gyerek-
ek túlnyomó többsége pedig fiú.

Egy másik, ugyancsak elgondolkasztó
lat, hogy a tüzesetek 32 százaléka 18 és
alatt óra között következett be.

Ami a keletkezési okokat illeti, a ko-
bibiakhoz képest nem sikerült lényeges
ökkenést elérnünk az olyan kategóriák-
ban, mint például a gyermekjáték, a do-
ányzás (az összes tüzeset 13,5%-át ez
zofta), valamint a sugárzó hő és a nyílt
ng tiltott helyen való használata.

S végül ismét bebizonyosodott, hogy
vezetőlen időjárás esetén nagymérték-
ben növekszik a mezőgazdasági tüzek ve-
élye. Traktorszikrából például mintegy
tszer, mozdonyszikrából pedig négyszer
nyit tűz volt, mint 1967-ben.

— Szorosan ehhez kapcsolódik a kö-
vetkező kérdésünk. Hírközlő szerveink
hogyan segítették a jobb megelőzést?

— Határozottan állítjuk, hogy lényege-
n sokrétűbben, mint a korábbi eszten-
kben. Háromezernél több cikk jelent
eg a sajtóban, az országos napi- és he-
lapok is gyakran foglalkoztak a tűzvé-
lem időszerű kérdéseivel, s ezeknek a
dióban is sokszor hangot adnak.

Ugyanakkor 1968-ban sem sikerült eny-
tenünk a propagandafilmeik — ha szá-
id ezt a kifejezést használunk — égető
ányán. Idén is mindössze egyetlen ilyen
met készíthetünk, igaz, az egyik leg-
őszerűbb témáról: a háztartási olaj- és
ztüzelésű berendezések helyes használ-
táról.

Jól tudjuk, ez edeskevés, és a jelenlegi
szlet részben agyonjárt szót, részben el-
ult. A minisztérium azonban a magas
tségek miatt nem vállalkozott többre.
s talán nem alaptalanul vetődik fel a
s hatóságaink fokozottabb segítségének
nyta. Mert hát az ő érdekeiket is szol-
lná, ha jobban élhetnének a filmmel
nt legjobb propagandaeszközünkkel.

— Amivel a mintegy 96 ezer főt
számláló létesítményi tűzrendészeti
hálózat tevékenységét is észrevehetően
megkönnyítenék. Az alosztály több
munkatársa ellenőrzi, s tanácsaival is
segíti a minisztériumok és főhatóságok
tűzvédelmi tevékenységét. Mi jellemzi
ezt, és milyen gondok akadályozzák e
döntő fontosságú hálózat gyorsabb fej-
lődését?

— Az elmúlt évtizedben lényeges ja-
lás következett be. A társminisztériu-
k és főhatóságok vezetői szemmel lát-
tól sokkal önállóbban és hozzáértőb-
ben kezelik a tűzvédelmi kérdéseket, sze-
ilyes kapcsolataink igen jók.

Az őket is, de bennünket is foglalkoz-
ó gondok közül ezúttal kettőt ragad-
nk ki.

Az egyik a csaknem ötvétezer tűzren-
szeti bizottsági tag és létesítményi tűz-
dész módszeres továbbképzése. Mind
b helyen kezdik megérteni, hogy az
en megbízatások ellátásához a műszaki

és szakismeret legalább olyan fontos, mint
a lelkesedés. Ezért örömmel üdvözöljük,
hogy évről évre több mérnököt és tech-
nikust jelölnek a tanfolyamokra. Itt em-
lítjük meg, hogy az év végéig négy és
félezer lesz a szakképesítést szerzett tűz-
rendészeti előadók száma. Ez azonban
nem egészen egyötöde a létesítményekben
működőknek. Minthogy a jövőben min-
denképpen képzéshez kell kötni az
ilyen tisztségek ellátását, egyszerre kettős
feladattal kell közösen megbirkóznunk.

Egyrészt ugyanis feltétlenül emelni
kell a jelenlegi tanfolyamok színvonalát,
másképp számottevően bővíteni szükséges
az oktatásba bevontak körét. Mindez gya-
korlatiasabb oktatást, jobb szemléltetést
és tansegédleteket igényel a mostaninál.

Am addig is, amíg ez lépésről lépésre
megvalósítható, mindenképpen fel kell
számolni egy eléggé általános fogyatékos-
ságot. Nevezetesen azt, hogy számos léte-
sítvényben egyszerűen nem ismerik a
szabvány módosításokat, mivel nem rende-
lik meg a Szabványügyi Hivatal kiadvá-
nyát. Sok helyen például az 1600-as szab-
vány módosításáról sem hallottak, pedig
költséghatásai ennek is lényegesen ked-
vezőbbek a réginiél.

A másik téma a létesítményi tűzoltóságok
helyzete. Itt az a nem éppen megnyugtató,
hogy míg a létesítményi tűzoltók száma
egyetlenül növekszik, addig a tűzoltósá-
goké alig több, mint 1967-ben.

Sok tűzveszélyes üzemben, vállalatnál
azért nem szerveznek ilyet, mert nincs
kismotorfeckendőjük. Ez azonban mind-
inkább tarthatatlan szemlélet, hiszen mind
több nagyhatalmú oltóberendezést vagy ké-
szüléket szereznek be, tehát a csapat ép-
pességgel nem lenne „fegyvertelen”, ar-
ról nem is beszélve, hogy a megelőzésben
is sokat segíthetne.

Ilyen megfontolásból — véleményünk
szerint — felesleges szerveiknek is el ke-
lene dönteniük, vajon megnyugtató-e, ha
mintegy 16 ezer tűzveszélyes létesítmény-
nek csak kb. egyötödében működik léte-
sítvényi tűzoltóság, és nem inkább ezek-
ből kellene több, a már jól működők lét-
számának további növelése helyett. Már
csak azért is, mert a létesítményi egysé-
gek az elmúlt három évben csaknem 2600
tűz oltásában vettek részt, és számos al-
kalommal saját erővel akadályozták meg
a lángok terjedését.

Az ő továbbképzésük sem akadálymen-
tes. Több helyen például csak egyetlen
példány könyvből készülhetnek a szak-
vizsgára a parancsnok, a tisztek meg a
gépkézelők.

— Mindaz, amiről eddig beszélget-
tünk, tudomásunk szerint csak egy
része az alosztály munkájának, hiszen
az elvtársak ellenőrzik és irányítják
hatóságaink megelőző tűzrendészeti te-
vékenységét, felülvizsgálati kérelmek-
kel, panaszügyekkel, sőt nemritkán
tűzvizsgálattal is foglalkoznak. Hall-
hatnánk erről is, arról is néhány jel-
lemző esetet?

— Szívesen. Az elsőnek ezt a címet ad-
hatnánk: Gázolaj a fürdőkádban. Terüle-
ti hatóságaink felfigyeltek rá, hogy né-
mely nagykereskedelmi vállalat ügyfelei
kannában, nyitott tetejű hordóban, sőt
még fürdőkádban is elszállíthatják a ná-
luk vásárolt gázolajat. Az ügyfelek sze-
rint ugyanis a szabványos edény „hiány-

cikk.” Minthogy sajnos bőven akad ilyen,
több helyen el is hitték a kifogást. Ér-
deklődésünkre azonban hamarosan kide-
rült: a MŰART bármilyen igényt kielé-
gíthet ebből az árucikkből.

Egy másik eset: „Hevítés után lehűtve”
— ez a felirat volt számos szénporos pa-
pírzsákon. Am a szöveg csak azután fed-
te a tartalmat, miután az öngyulladásból
keletkezett tüzet egységeink eloltották. A
vasút ilyen felirat nélküli nem volt haj-
landó szállítani a zsákokat, mert napokig
utaztatta őket, a vállalatnak viszont csak
a kért szövegre tellett az erejéből. Az per-
sze nem volt szükségszerű, hogy a tűz-
oltóságnak kelljen fényt derítenie az ügyre.

Ami a tűzvizsgálati eljárásokat illeti,
véleményünk szerint főként megalapo-
zottságban kell javulást elérnünk. Ezt
szolgálja a most készülő tankönyv is,
amelyben számos megtörtént esetet is fel-
dolgozunk. Például ilyeneket:

Az egyik alföldi községben egyre-másra
fölcseppent a lángok. A kár nem volt szá-
mottevő, de az események jogos nyugta-
lanságot keltek a lakosság körében. A
vizsgálat sokáig nem vezetett eredmé-
nyre. Végül úgy csíptük fülön a tettest —
egy szellemileg fogyatékos férfit —, hogy
jelző személyként, károsultként s mint el-
sőnek beavatkozó csupán ő volt kapoco-
latban mindegyik tűzzel.

Lapjukban is foglalkoztak egy nyírka-
rási panaszos túlzott kárigényével. Állí-
tása szerint fehérneműt, ruhát, hordót, bo-
ronát és más értékes holmikat tartott le-
égett pajtájában. A bíróság elutasította a
kárigényt, mert — többek között — a la-
boratóriumi vizsgálat azt is kétséget ki-
záróan bebizonyította, hogy a dokumen-
tumnak számú ruhaszártó drótkötelek és
lőszerszámok sem lehettek a tűzben.

S végül egy olyan tragikus esemény,
amely bizonyos értelemben a tűzvédelmi
oktatás egy és más üresjáratairól is árul-
kodik. Tűz, majd robbanás következtében
életét veszítette egy fiatal munkás. Előző-
leg katepox nevű anyaggal kenték be a
viztoronyhoz tartozó tárolómedencét a tö-
kéletes szigetelés végett.

A csomagon hiába tüntették fel, hogy
a szer tűz- és robbanásveszélyes, a műve-
zető mégsem akadályozta meg, hogy fia-
tal beosztottja elemelámpa helyett égő
gyertyával keresse az ottfelejtett ecsetet.

— Köszönjük a tájékoztatást, de úgy
gondoljuk, hogy akárcsak Faragó ör-
nagy elvtársék, Önök is kívánnak
üzenni valamit olvasóinknak.

— Igen. Régi kívánságnak tettünk ele-
get, amikor 1967 óta rendszeresen megje-
lentetjük a Megelőző Tűzrendészeti Tájé-
koztatót. Ebben ismertetjük az új gépek,
berendezések, technológiák javasolt tűz-
védelmi előírásait, állást foglalunk a vi-
tás ügyekben, és szívesen válaszolunk
minden túlzott elvtárs ilyen témájú kér-
déseire. Mármost nem tudjuk, hogy ed-
dig azért kaptunk-e csak három kérdést,
mert a mi tájékoztatónk minden tekintet-
ben kimerítő-e. Gyanítjuk, korántsem így
fest a helyzet, és jó lenne, ha ez sok-sok
kérdés formájában mielőbb be is bizonyo-
sodna.

(6)

MINDEN TERV

annyt ér, amennyit megvalósítanak belőle, mégis igen tanulságos, hogyan határozta meg Domján Gyula igazgató a Tisza Bútoripari Vállalat 1969. évi tűzrendészeti tennivalóit.

E negyvenpontos tervet nem ismer-tjük részletesen, csupán néhány pontját ragadjuk ki annak bizonyításá-ra, hogy másutt is érdemes lenne ha-sonló szellemben munkálkodni. Íme:

A vállalat gyáregységei a saját kez-deményezésükre tartott ellenőrzésekre meghívják a tűzrendészeti hatóság képviselőjét, akadályoztatása esetén pedig kötelesek azonnal tájékoztatni őt a tett intézkedésekről.

Kollektív szerződés írja elő, hogy ki-képzés és gyakorlat esetén a beosztot-tak 9, a parancsnokok 11, az oktatók pedig 12 forint óradíjat kapjanak.

A gyárreszleg-vezetőknek személye-sen kell gondoskodniuk a jól dolgozó tűzrendészeti munkások rendszeres er-kölcsi és anyagi elismeréséről.

Ezenkívül minden vezető és tűzren-dészeti előadó fegyelmiileg felelős azért, hogy új dolgozó tűzvédelmi ok-tatás nélkül ne állhasson munkába, továbbá az összes többiek fél évenkén-ti oktatásáért és a kézi oltóeszközök kezelésében való jártasságáért.

Az igazgató arra is kötelezi a rész-legvezetőket, hogy a Tűzrendészet ille-tékes parancsnoka tanácsai figye-lembevételével megfelelő egyenruhával lássák el a létesítményi csapatokat.

A fél éves mérlegbeszámolóban minden gyárreszleg-vezető a tűzrendé-szeti intézkedési terv végrehajtásáról is köteles jelentést tenni.

A gyárakban több helyen is fel kell tüntetni, hogy ki adhat engedélyt tűz-veszélyes munkák végzésére, és ezt az első, valamint a további oktatásokon is tudomására kell hozni minden dol-gozónak.

Naplót kell vezetni a vezető beosztá-súak tűzvédelmi oktatásáról, s mint szó szerint idézzük:

„Meg kell értetni velük, hogy éle-tünk, működésünk függ a tűzrendészeti intézkedések jó betartásától és a megelőző tűzvédelem szervezésétől.”

A mondat egy kicsit sántít, a szán-dék azonban tiszta, és az is kicsendül belőle, hogy a Tisza Bútoripari Vállalatnál megértették: a következetes tűz-védelmi munka voltaképpen saját ér-deküket szolgálja.

Ezért dolgoztatja át az igazgató az egyik-másik helyen még jórészt általá-nosságokat tartalmazó tűzrendészeti utasításokat, és ezért teszi a vezetők kötelességévé, hogy alárendeltjeik mindenkor ismerjék az új technológiák-kal járó tűzveszélyeket, s hogy: „min-den nap végezzünk valami apró mun-kát a rendszeres megelőző tűzvédelem érdekében és a határozatok végrehaj-tásáért”.

ÁPRILISBAN:

1956—67 között tizenhétféle okból 160 tűz volt megyénkben, s ezeknek majdnem egynegyede — szám szerint 386 — gyer-mekjátékból következett be. Akárcsak másutt, mi is sok erőfeszítést tettünk ilyen tüzek számának csökkentéséért, a gyermekjáték ennek ellenére továbbra is a leggyakoribb keletkezési ok maradt.

Nemrégiben alaposabb vizsgálódás-sal próbáltunk fényt deríteni a témával ka-scsolatos lényegesebb összefüggésekre, hogy ezek ismeretében eredményesebb módszereket alkalmazhassunk a korá-biaknál.

Minden százból kilencvenhárom fiú

A tizenkét esztendő vonatkozó adatainak feldolgozásakor kiderült, hogy:

MEGELŐZÉS

„ELISMERŐ köszönetünket...”

Elismerő köszönetünket fejezzük ki a BM Üzemi Tűzrendészeti Pa-rancsnokságnak (Fűzfőgyártelep) és személyi állományának az 1969. febr-uár 17-én vállalatunknál keletke-zett tűz oltásánál kifejtett munká-jukért.

Február 17-én 13.40-kor az egyik üzemünkben gyártás közben tűz keletkezett. A tüzeset következtében a félig szabadtéri üzemépület poli-észter hullámpalából készült tetőze-te és az elektromos vezetékek több-sége meggyulladt.

A tűz oltásánál 2 fő állami tűzoltó 8 napon túl gyógyuló sérülést szen-vedett.

Kérem, hogy a parancsnokság és a személyi állomány részére a vállalatunk érdekében kifejtett fáradozá-sukért, a szocialista értékek megő-rzéséért elismerő köszönetünket tolná-csolni szíveskedjenek.

VERNER GYULA,
a Nitrokémia Ipartelepek
igazgatója

— a gyermekjáték okozta tüzesetek 70%-a 12—20 óra között következett be.

— 35%-ban óvodáskorú gyermekek voltak a „tettesek”, de csak kb. felük járt óvodába;

— minden száz tüzet okozott gyerek közül 30 3—6, 51 6—10, 19 pedig 10—14 év közötti volt, és 93:7 az arány a fiúk rovására.

— az iskoláskorú elkövetők 66%-a 12—14 éves rendű volt, mindössze 20%-uk érettségibukásra, és jeles tanuló nem okozott tüzet;

— az esetek 49%-ában senki sem vigyázott a gyerekekre, de az édesapák, édesanyák csak öt százalékkal voltak gondosabbak, mint a nagyszülők;

— minden száz gyerek közül 43-nak tizenben, 26-nak az iparban és 11-nek állami gazdaságban dolgozott egyik, másik vagy mindkét szülője;

— az esetek csupán 15%-ában volt rendezetlen a szülők családi élete, ez az arány azonban érthetően csak viszonylagos tétel.

Legtöbbször a konyhaszekrén polcán

Talán nem mond különösebben új, mégis igen elgondolkasztató, hogy a gyermekek minden alkalommal könnyen hozzáférhettek a gyufához. Minden száz családból ugyanis 55 a konyhaszekrény mellett álló polcán, 26 a tűzhelyen, 19 pedig a konyhaasztalon tartotta a gyújtóeszközt.

a gyermekjáték-tüzek ellen

A tüzet okozott gyerekek legtöbbje az említett helyekről szerezte a gyufát, de 20%-uk a boltban vásárolta, s majdnem ennyien egyszerűen találták valahol, legalábbis ezt állították.

Annak is utánanéztünk, hogy miért játszottak a gyufával a kis tettesek. Száz gyerek közül 72 azért, mert tetszett nekik, hogy a sorra felrepített lángoló gyufaszálak úgy égtek, mint a fellőtt rakéta. 19-en a felnőtteket akarták utánózni, amikor tojássütést vagy disznóperzselést játszottak. De olyan gyerek is akadt, aki játékautóját szeretne volna beindítani ily módon, mert gyakran hallotta a felnőttektől, hogy „begyújtom a motort”. 9%-ban tűzrakás közben következett be a kár eset.

Április és október

Az elmúlt tizenkét esztendő folyamán megyénkben főleg Szekszárdon, Pakson, Dunaföldváron, Dombóváron, Bölcskén és Tamásin volt jelentős számú gyermekjáték okozta tűz; Bátapátin, Csibrákon, Hőgyészen, Keszőhidegkúton, Kismányokon, Kétyen, Kisvejkén, Mázán, Murgán, Párin, Sióagárdon, Újiregen, Várdombon és Závodon viszont egyetlen egy sem akadt. A legtöbb községben 1—2 gyerekjáték-tűz volt.

A 386 tűz nagy része szerencsére nem végződött tragédiával, azonban erre is

akad néhány példa. Az egyik legszomorúbb eset színhelye Nagyvejke volt. Egy négyéves kislány a pajtában játszott a gyufával. Mire az édesanyja észrevette, már keservesen sírt a lángoló szénában. Az anya a füsttől, a hőtől meg az izgalomtól rosszul lett, és a lángok közé esett. 16 esztendő lány hozta ki őt meg a kicsit a tűzből, közben derékig ő is megégett. A fiúcska belehalt sérüléseibe, az anya és lánya hosszabb kórházi kezelésre szorult.

Szakályon öt gazda portája égett le, nem sokkal azután, hogy három gyerek gesztenyéből készített pipával dohányozni kezdett az egyik szénaboglya tövében.

A tanácsoktól az erdőőrökig

Mint ahogy a statisztika szerint októberben és áprilisban fordul elő a legtöbb ilyen tüzeset, a megyei társszervekkel egyetértésben ez év áprilisát a gyermekjáték okozta tüzek megelőzésének hónapjává nyilvánítjuk.

Mindenekelőtt attól várunk eredményt, hogy a megye tanácsi szervei és a hozzájuk tartozó létesítmények is sok feladatot vállaltak. Velük együtt a megyei laptól kezdve az Állami Biztosító igazgatóságáig sokféle szerv — így például a KISZ Ifjú Gárdája, az erdőgazdaságok meg a nőtanács és az úttörőszövetség — ugyan-

csak szívügyének tekinti e nemes cél elérését.

A főbb események a következők lesznek: az igazgatók szülői értekezleten figyelemztetik nagyobb elővigyázatosságra az édesanyákat és édesapákat, a felsőtagozatosok és középiskolások osztályfőnöki órákon foglalkoznak a témával.

Az általános IV. osztályos tanulói „A gyufa nem játék” címmel dolgozatot írnak, a két legjobb pénzjutalmat kap, és az első díjat nyert írást a megyei újság is közli. Az édesanyáktól levélben is több figyelmet kér a megyei tanács művelődési osztálya. A levelek átvételét aláírásukkal kell igazolni. Ezenkívül filmvetítéssel egybekötött rövid tájékoztató előadásokat is rendezünk.

A megye vállalatai, ktsz-ei és társadalmi szervei igen sokféle módon vesznek részt a hónap programjában. Így például minden úttörőrsben megbíznak egy-egy tűzvédelmi ügyeletet, hogy figyelemmel kísérjék, kinél van gyufa, vagy kik dohányoznak. Alapos lakóházi ellenőrzésekkel az önkéntes tűzoltótörszervek is kiveszik a részüket a közös tennivalókból.

Mindent egybevetve el kívánjuk érni, hogy megyénk valamennyi érintett lakosa a hónap folyamán több ízben is kellő tájékoztatást kapjon a gyermekjáték-tüzek veszélyeiről és a megelőzés szükségességéről. És hogy érveink eléggé meggyőzőek legyenek, a programba bekapcsolódó valamennyi szervezet ellátjuk a nevezetesebb tüzekről szóló ismertetővel.

Reméljük, hogy ez az összpontosított akció több sikerrel jár, mint korábbi erőfeszítéseink.

CSÖGLEI ISTVÁN

tű. őrgy.,

a Tűzrendészet Tolna megyei parancsnokhelyettese

A VERSENY és EREDMÉNYEI

Vállalatunknál 1968-ban is megrendeztük az egész évben folyamatosan tartó, s az öt gyáregység között immár hagyományossá vált tűzrendészeti versenyt.

A célkitűzések között szerepelt a tűzrendészeti bizottság és hálózat tevékenységének további javítása, a létesítményi tűzoltóság szakmai képzésének, ütközésszerűségének növelése és ennek keretében kismotorfecske-kezelők kiképzése, valamint a jó versenyeredmények elérése. Ezzel egyidejűleg a gyáregységek megelőző tűzrendészeti tevékenységének javítása, valamint a dolgozók alaposabb tűzvédelmi oktatása döntő célja volt a versengésnek.

Gazdaságossági szempontként is szerepelt a tűzoltókészülékek, felszerelések és berendezések legkisebb költségráfordítással történő állandó üzemképes állapotban tartása. Ezt a feladatot a gyáregységek úgy oldották meg, hogy saját karbantartókat képeztek ki, s az előírt munkálatokat ők végezték el. Csupán ezzel az intézkedéssel 1968-ban hozzávetőleg 30 000 Ft-ot takarítottak meg a vállalatnak.

A verseny során fellendült tűzrendészeti munka eredményeképpen jelentősen csökkent a tüzesetek száma és kárértéke. Az 1967. évi 27 tüzesettel és 29 ezer forint kárral szemben 1968-ban 7 tűz volt, s a kárérték alig 2 ezer forint.

Az értékelés alapján a 3 legjobb eredményt elért gyáregység pénzjutalomban részesült.

Az I. fokú és II. fokú hatóságok is kedvezően fogadták a vállalati kezdeményezést és szakmai segítségükkel, a gyáregységekkel való jó kapcsolat további erősítésével hatékonyan segítették a vállalatot az említett eredmények elérésében. A versenyszempontok figyelembevételével a gyáregységek részletesen elkészítették az évi értékelést, s megküldték a vállalatnak. Hasznos javaslatokat tettek a feltételekkel kapcsolatban, s a vállalat ezek szem előtt tartásával rendezi meg az 1969-re is meghirdetett versenyt.

NYITRAI FERENC,

a Lenfónó és Szövőipari Vállalat vezérigazgatója

Somogy megyéből jelentjük

Ha esetek, tények, adatok sokaságából válogathat a krónikás, olykor éppen amiatt kerül nehéz helyzetbe, hogy a számos közül melyiket vessen papírra, hogy az így összeálló kép megközelítően érzékel-

Mint mindenütt, az országos tanácskozást követően, Somogyban is a közelmúltban értékelték a múlt évi munkát és szabták meg az ideai tennivalókat. Azt talán hangsúlyozni is szükségtelen, hogy legfőbb feladatuk az általános tűzvédelmi helyzet további szilárdítása, a megelőző és mentő tűzrendészeti tevékenység körülményeknek megfelelő fejlesztése volt. Intézkedéseik tehát egyrészt a középirányító szervek irányító munkájának segítésére, a tűzrendészet társadalmi szervezetének kiszélesítésére, aktívabb tételére irányultak.

Ugyanakkor komoly erőfeszítéseket tettek az állomány politikai és szakmai felkészítésére, tűz és káreseteknél való eredményes helytállására. Egységeik jó munkájának feltételül az értékelő, elemző munka további javítását határozták meg.



A szakhatósági munka javítása és az egységes állásfoglalás érdekében továbbképzések és értekezletek fontos témája volt a vonatkozó jogszabályok, módosítások ismertetése. Alkalmanként építész-mérnököt is felkérték a témával kapcsolatos előadások megtartására. És hogy mennyire komolyan veszik a földgázprogrammal összefüggő szakismeretek elsajátítását, arra egyetlen példa: tapasztalatcserére látogattak el a Földgázszolgáltató Vállalathoz.



Figyelemre méltó körülmény, hogy a tavaly felülvizsgált 637 építési dokumentáció szakvéleményezésénél már könnyebb volt a megyeiek dolga. A tervezőintézetek ugyanis következetesebben tettek eleget az 1/1963. BM-számú rendeletben foglalt kötelezettségüknek.



Az ipari és mezőgazdasági létesítményekben — ez utóbbiaknál a melléküzemági tevékenység következtében — alaposan

tesse az olvasókkal a látottakat, hallottakat, tapasztaltakat. Munkatársaink ezúttal arról számolnak be, amit egy rövid megyejárás alkalmával gyűjtöttek össze jegyzet-füzetekbe.

megnőtt a tűzveszély. Nem véletlen tehát, ha az új technológiai eljárások bevezetésével és a tűzveszélyes anyagok, termékek mennyiségének emelkedésével az ellenőrzéseket is alaposabbá tették a megyeiek. A nyilvántartott létesítményekben 925, a nem nyilvántartottakban 337, a munkaszüneti napokon és éjjel pedig 122 ellenőrzést végeztek az elmúlt év során.



Dr. Németi Lászlót, a megyei tanács vb igazgatási osztályának vezetőjét kiváló munkája elismeréséül nemrégiben a Tűzrendészeti Erem arany fokozata kitüntetésben részesítették

Mint mondják, a tavalyi 70 szignalizáció címzettjeinek 90 százaléka pozitívan reagált az intézkedésekre: csökkentek a szabálytalanságokat előidéző tényezők. A kaposvári és fonyódi járásban bátran is élnek e módszerrel, a csurgói, marcali és sífoki hatóságok azonban még fölöttébb csínján bánnak vele. A megelőző tűzrendészeti intézkedések alaposságáról annyit, hogy azok ellen egyetlen fellebbezés sem történt.

A megyei tűzrendészeti bizottság rendszeresen ellenőrzi a tanács felügyelete alá tartozó ipari vállalatokat, mezőgazdasági létesítményeket, önkéntes testületeket. Ezenként egyszer az iparvállalatok vezetőit is beszámoltatja a gondjukra bízott létesítmények tűzrendészeti helyzetének

alakulásáról. A tsz-eket érintő egyik javaslat: minden központi majorban szervezzenek egy-egy önkéntes tűzoltórajt. A sífoki, marcali és fonyódi járásokban már meg is kezdték a szervezést. Az a tapasztalat, hogy a tsz-ek felismerték: elsődlegesen a saját érdekük a javaslat megvalósítása.



55 létesítményben működik tűzoltóság, és mind több az olyan létesítmények száma — mint pl. a Magyar Pamutipari Vállalat kaposvári gyára, a Kaposvári Csukorgyár, az Újpesti Cérnagyár nagyatádi gyára —, ahol a gazdasági vezetők kellő gondot fordítanak a létesítményi tűzoltók munkájára, s azok erkölcsi és anyagi megbecsülésében sincs hiány. Vannak persze olyanok is, mint pl. a Kaposvári Fehérnemű és Felsőruházati Ktsz, Kaposvári Kórház, Böhönyei Állami Gazdaság, ahol feleslegesnek tartják e szervezetet, és sajnálják a fenntartásukhoz, kiképzésükhöz szükséges kiadásokat.



A megyei tanács vb ipari és mezőgazdasági osztálya, a MESZÖV és a Somogy—Zala megyei MÉH Vállalat aktívan tevékenykedő tűzrendészeti bizottságai és jól képzett tűzrendészeti előadói kellő hozzáértéssel és alapossággal foglalkoznak a felügyeletük alá tartozó létesítmények tűzrendészeti helyzetével. Mindezt a megyei tanács vb népművelési és egészségügyi osztályainál korántsem mondhatják el magukról...



Az elmúlt évi 274 tüzeset közel 5 millió forint kárt okozott. Az összkárérték közel fele két tüzeset eredménye. A nagybajomi erdőtüznél és a kaposvári húskombinári füstölőkamrájának kiégésénél több mint kétmillió érték semmisült meg. És mindez egyáltalán nem a beavatkozó egységek szakmai hozzáértésén, bátorságán múltott, mert ők mindkettőtől jelesre vizsgáltak. A leggyakoribb tűzkeletkezési okok: a gyermekjáték (32), a mozdonyszikra (23), a dohányzás (22) és szabadban tüzelés (20) voltak.



A tűzvizsgálati tevékenység — számos technikai feltétel hiánya miatt — bizony még távol marad a kívánt és a kitűzött szinttől. Különösen a fényképezési technikai feltételek hiányának tulajdonítható a helyszínrögzítések nem kielégítő volta az égési maradványok és anyagok bizonyítékként való felhasználása. E nehézségek dacára is elismeréssel kell szólni a barcsiai ez irányú munkájáról, mivel vizsgálati anyagaik jó részét fényképekkel dokumentálják.

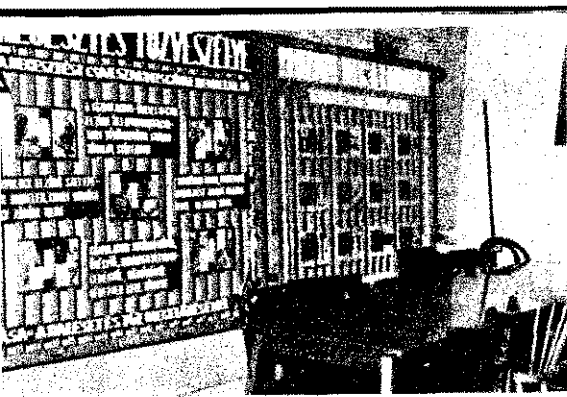

A nagyatádi parancsnokság tablói a Komfort Ktsz-ben

Az Újpesti Cérnagyár nagyatádi telepén: Déri Gyula József rajparancsnok oktatást tart a női rajtagjainak



A korábbi évek gyakorlatától eltérően, az élősavas propaganda és filmvetítés került előtérbe. Egyes kampányfeladatoknál a helyi sajtó is jó segítséget ad. Többnyire pl. 40 esetben jelentettek meg különböző témájú cikkeket, felhívásokat a lakosság tájékoztatása céljából. A nagyatádi parancsnokság izlése kivételben 10 tételből álló vándor-kiállítási anyagot is összeállított, amelynek premierje a megyei versenyen volt, majd Kaposvárott, a megyei védelmi kiállításon, állami gazdaságokban és jó néhány tűzveszélyes üzemen is bemutatották.



A nagyatádiak március 21-én, a Tanácsköztársaság megalakulása 50. évfordulójának tiszteletére televíziós mintára „Fekete-fehér, igen-nem” vetélkedőt rendeztek a két szolgálati csoport között, általános műveltségi és szakmai anyagból. A visszatérő november 7-én kívánják lebonyolítani.



A kaposváriak — jóllehet az idén feltehetően már birtokba veszik új otthonukat — tavaly még a régi bontásánál és az ideiglenes jelleggel kijelölt körletük átalakításánál szorgoskodtak. — A barcsiak is megunták az akácfákon törő tűzveszélyes tömlőszárait, és új, korszerű szárait építtették. A tömlőmosó helyét lebecsülték, vízvezetéküket szerelték be új fűtőközhöz, és helyiségeiket is neon világításúra varázsolták. — A nagyatádiak be-

kötőutat, kerítést, és kaput építettek, tartoztak és a berendezési tárgyakat átfényezték. — S hogy a marcaliak se maradjanak le, ők kerékpárszint létesítettek, bővítették a motorgarazst és a helyiségeiket felújították.

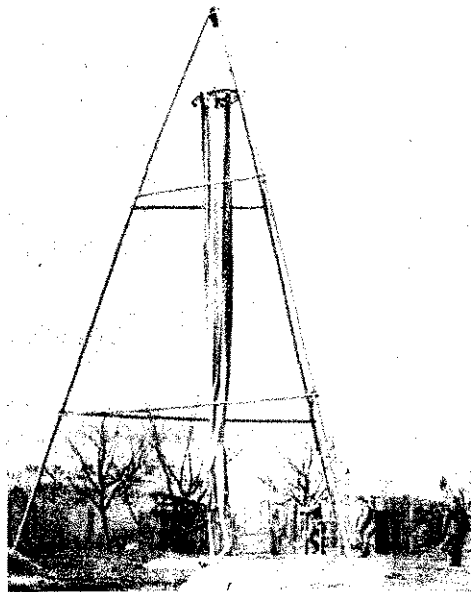

A barcsi járási parancsnokság beosztottainak társadalmi munkájával készült ötletes tömlőszáritó berendezés

50 fő a létesítményiek rendszeresített létszáma az Újpesti Cérnagyár nagyatádi telepén. Tűzveszélyes üzemen lévén, 3—3 férfi és női raj mellett, még egy tartalék férfi raj szervezéséről is gondoskodott a vezetőség. Oltóvíz tekintetében kimagas-

lóan jól állnak: 1117 m³ oltóvízük van, jól működő Sprinkler-gépházzal és 760 locsolóhellyel.

Ez évi tűzrendészeti intézkedési tervük költségvetési rovatában 91 685 Ft-ot irányoztak elő személyi kiadásokra, ruházati és tűzrendészeti felszerelésekre, azok karbantartására, valamint jutalmazásokra és rendezvényekre.



Két éve ugyancsak elmarasztaltuk a visnyei Néphadsereg Tsz-t a mellékküzemében tapasztalt súlyos tűzrendészeti szabálytalanságok miatt. Azóta nemcsak a körülmények, de a szemlélet is megváltozott. Az ütött-kopott magtárból egy most már tűzrendészeti szempontból is megfelelő faipari üzemet létesítettek. A tsz-nek önkéntes egysége is van, amelyik szükség esetén a községieknek is segítséget nyújt.

Eszerint nem alaptalanul jegyezte meg távozásunkkor Papp József elnök, hogy amióta tűzrendészeti vonalon is rendet teremtetek, úgy érzi, nyugodtabbak az éjszakái is...



Hét hónappal ezelőtt műanyagfeldolgozó üzemet létesített a barcsi Vörös Csillag Tsz. Nődolgozóik főleg az Édesipar, a Ferrokémiai Ktsz és a Dél-Dunántúli Vegyipari Ktsz részére gyártanak flakonokat, és egyéb izlése kivételű csomagoló és tároló edényeket. Műhelyeikben rend és tisztaság, de a készárúk raktározásával még nincs minden rendjén. Az üzemhelyiségek folyosói ugyanis nem a legalkalmasabbak erre. Mint megtudtuk, az idén építenek új raktárt.



A barcsi Vörös Csillag Tsz-ben az üzemhelyiségek folyosóin is készárut tárolnak



A kaposváriak erősen remélik, hogy még ebben az évben beköltözhetnek új otthonukba

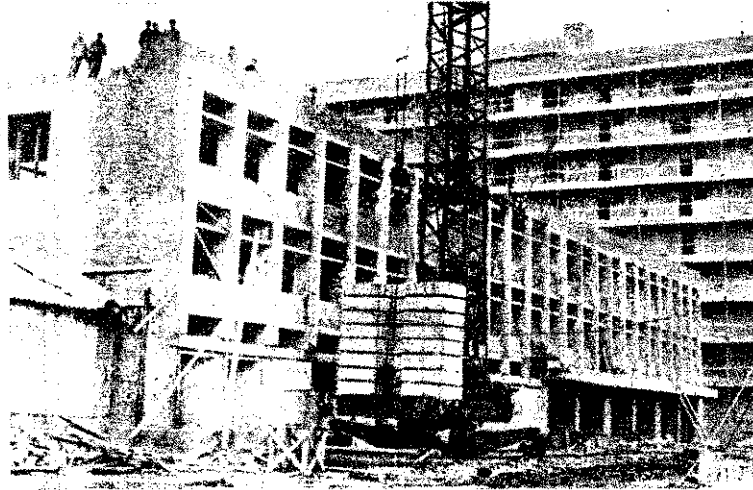



Kissamuné

Az inkei parancsnok Kissamu Lajos hdgy. felesége gondolt egyet, és 1967-ben belépett a testületbe. S ha már taggá lett, aszszonyhoz méltó beosztást keresett magának. Férje váláról levett egy

gondot, elvállalta a szertárosságot. (Meggjegyezzük, hogy a jelenleg tetszetős szertár régen istálló volt; 1966-ban újjították fel, és hozzátoldással klubszobát is építettek.) Merő kíváncsisá-

Kissamuné dédelgetett felszereléselvel a járás legtisztább szertárában

gunk és az eset ritkasága nem hagyott nyugtot, s még azt sem bántuk, ha megneheztelnek ránk emiatt. Tévézés közben zavartuk meg őket, hogy mutassák meg szertárukat. Olyan kínos tisztaság és rend fogadott bennünket, hogy a padlóra is alig mertünk rálépni sáros cipőnkkel. Az ámulatot nem lehetett nehéz leolvasni az arcunkról. Az aszszonyka sugárzó arccal közölte, hogy a járás legtisztább szertárában vagyunk. Ugyanis ők lettek az elsők a „Tiszta szertár” mozgalomban, és persze a vele járó 500 Ft jutalmat is elnyerték.

— Családjuk van? — kérdeztük önkéntelenül.

— A tűzoltók a mi gyerekeink, s férjemmel együtt azon járadozunk, hogy jól érezzék magukat otthonunkban...

ÖNKÉNTÉSEINK

230 testület működik a megyében közel nyolcezer fős létszámmal. Az itteni értékelés szerint mindössze három községet — Segesd, Háromfa és Rinyaszenimihály — tartanak nyilván a gyengén működő testületek sorában.

A legutóbbi vezetőségválasztó közgyűléseken a tagság 93 százaléka jelent meg. A községek lakossága is érdeklődést tanúsított a rendezvények iránt, s azokon több mint ötezren vettek részt.

Az 1271 testületi vezetőségi tag közül 544 az újonnan választott. Ez az arány azt is bizonyítja, hogy bátran váltották le azokat a vezetőket, akik az előlegzett bizalomnak nem feleltek meg. A vezetőségekre 164 tanácsi dolgozó és 77 pedagógus került.

ADATOK

A testületek tétéles ellenőrzéseit, a lehetőségekhez mérten, azonos időben tartják meg az igazgatási osztályok hivatali vizsgálataival. E téren különösen jó az együttműködés a csurgói járásban.

Felmérés szerint a múlt évi szakmai továbbképzéseken a parancsnokok megjelenése 84%-os volt. 19 fő hatnapos tanfolyamon vett részt. A testületi tagság 77%-ban jelent meg a foglalkozásokon. Vizesgyakorlatokon 74%-os volt a részvétel, de Marcali 85, Siófok 92, míg Barcs 98 %-os eredményt tud felmutatni.

A pártoló tagok száma 1109 főről 2275-re növekedett. Ez azonban még nem kielégítő,

Már készülődnek...

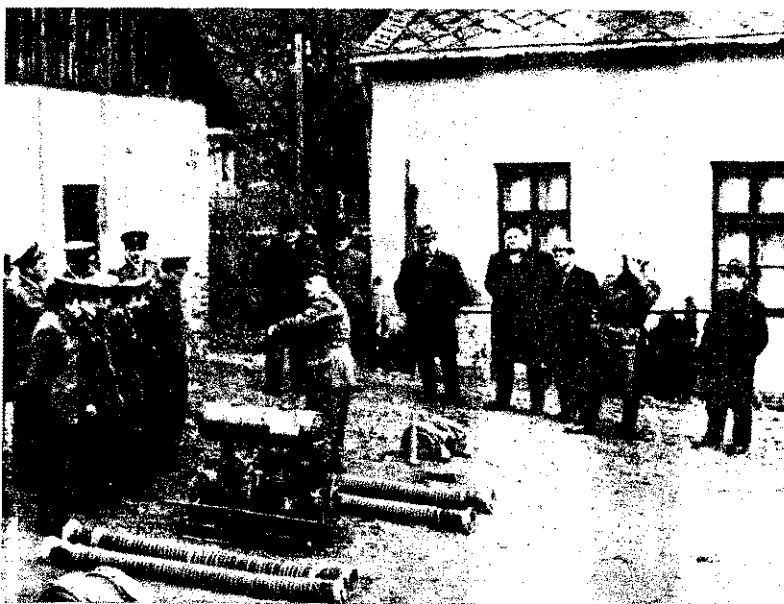

Alig olvadt el a hótakaró s a talaj úgy ahogy rendbe jött, a felsőmocsoládiak máris megkezdtek a készülődést az idej versenyekre. Hogy miért e túlbuzgóság? Mert egyszerűen nem akarják, hogy egyetlen korpont különbséggel szoruljanak a második helyre, mint tavaly...

Lelkesedésük határtalan, bár a körülményeik nem a legjobbak. Szertáruk eléggé korszerűtlen, kicsi, és előtte a gyakorlótér sem éppenséggel leányálom. Közvetlenül az út mellett húzódik elkerítetlenül, s csak győzzék tisztán tartani.

A tanácselnök szerint 1970-re tervezték az új szertár építését, de bizony elég kevés a pénzük. Arra az elgondolásra jutottak, hogy a takarékszövetkezettel társulva építenek egy megosztott emeletes épületet. Így

mindketten jól járnak, bár még így is jócskán elkél a társadalmi aktívák segítsége. Megbízhatnak Szita János tsz-elnök ígéretében is, hogy ha egy mód lesz rá, ők is segítenek. Mi a magunk részéről a jövőre szívesen adnánk helyt egy kishírnek, hogy a felsőmocsoládi önkéntesek a hagyományos november 25-i testületi napjukat az új szertár avatásával egybekötvén ünnepelték...

A 80 éves testület lelkes gárdájára jellemző, hogy a szervezetszerű 25 fő helyett 44 a létszámuk, és hozzá még az ifjúságiak is.

Pillanatnyilag az is fejtörést okoz Poth Ferenc hdgy.-nak, s parancsnoknak, hogy az ifjúságiak közül kit válogasson a versenyrajba, mert mindannyian szerepelné akarnak benne...

Életélől

Körzetesítési gondok Kutason



Varga Lajos tanácselnök

szabálytalanságok megszüntetésére.

Az önkéntesek 85 alkalommal vonultak ki tüzesetekhez, és szakszerűen avatkoztak be.

A megyei vezető szervek megállapították, hogy a tanácsok 1968. évi költségvetésében tűzrendészeti célra jóváhagyott összegből 284 000 Ft-ot nem használtak fel megfelelő célokra. Pedig jó néhány községben akadnak még szertár-, felszerelés- és egyéb beruházást igénylő gondok.

Az előző évekhez viszonyítva ennek ellenére javult a szertár- és őrszoba-ellátottság. Több szertárt felújítottak és újjáépítettek. Kötszén pl. viszonylag kevés állami támogatással, minden igényt kielégítő, reprezentatív szertárt létesítettek a helyi szervek összefogásával.

A nagyatádi járás négy községéből (Kutas, Beleg, Kisbajom és Szabás) a közeljövőben egy közös tanácsai irányítással körzetet kívánnak kialakítani. A körzetesítés az önkéntes testületek életében létfontosságú kérdéseket vet fel: hogyan tovább, s milyen célszerű megoldással lehet majd a külközségek tűzvédelmét továbbra is a leghatásosabban biztosítani?

E témáról tanácskoztak Kutason a község vezetői: Varga Lajos tanácselnök, Széll János, a pártbizottság titkára, Tamás László tsz-, Gagyai Kálmán testületi elnök és Sasvári János tűzoltóparancsnok. A tárgyalás során élénk vita alakult ki. Bár a kérdés még nem eldőntött, a hozzá-

szólásokból az csendült ki, hogy a körzeti központban — amely valószínűleg Kutas lesz — a körzeti parancsnok irányításával kellene a legütőképesebb egységet létrehozni, de a külközségek testületeit sem szabad majd mostohagyerekként kezelni. Mindezt az is indokolja, hogy elég távol esnek az állami egységektől, s egy ilyen körzet részére gépjárműfecskendő lenne a leghatásosabb vonulószer. Sok gondjuk-bajuk megoldódna, ha kívánságuk teljesülhetne.

TÉNYEK

mert a testületek 24%-ában egyáltalán nincsenek pártolótagok (csurgói, fonyódi, kaposvári járás). Mérsékeltlen ugyan, de gyarapodott a női tűzoltók száma is.

Jelenleg 159 helyen működik ifjúsági tűzoltószakkör. A szakkörök számának további növelése — az iskolák körzetesítése miatt — nem mindenhol biztosított, pedig a testületi tagok utánpótlásának ez az egyik feltétlen biztosítéka.

A területfelelősök létszáma 2598 fő, akik — megyei jelentés szerint — a lakóházak és a középületek felülvizsgálatát 92%-ban végezték el. 3841 esetben tettek hathatós intézkedéseket a

IHAROSBERÉNYI

pillanatkép

A kivilágított emeleti ablakokról meg a kiszűrődő vidám ritmusokból biztosra vehettük, hogy élet van odafent. Erkezésünk ugyan kissé meglepte őket — főleg, amikor a vaku is a szemükbe villant egyszer-kétszer, de amikor megtudták villámlátogatásunk célját, ismét felerősödött a zene, és folytatták, ahol abbahagyták.

Mi viszont Kósz János főhadnagyhoz, a parancsnokukhoz ezzel a prózai kérdéssel fordultunk:

— Történt-e jelentős változás a testületi életben az impozáns otthon avatása óta? — kérdeztük.

— Szinte leírhatatlan az örömünk, amióta otthonunk kibővült. Fiaink, lányaink szívesen járnak a foglalkozásokra, klubestekre. Igaz, az építésben, tereprendezésben is derekasan kivették a részüket, ezért nem túlzás, ha így mondom: szinte második otthonunknak tekintik ezt az épületet. Mihólcsek István testületi titkár vezetésével színjászó csoportunk is nyugodtabban készülhet itt az előadásokra. A Lelenc, a Néma levente, a Bolondok grófja és a Liliomfi előadása után most valami újabbal szeretnénk kirukkolni, és nemcsak a helyi kultúrházban, de más községekben is. A díszleteket, színpalakat magunk fabrikáljuk, hogy erre se kelljen költeni. A bevételből kirándulásokat, férj-feleség-találkozót rendezünk, mert nem árt, ha olykor a családtagokat is bevonjuk a testületi életbe. Elnökünk Czár György tsz-telepvezető és a községi tanács messzemenően támogatják tevékenységünket.



EGY KAZÁNHÁZTŰZ

tanulságai

A tűzrendészeti parancsnokságok szakértői tevékenységük során egyes tervezők részéről gyakran találkoznak olyan megnyilvánulással, hogy a gáz- és az olajtüzelésű berendezések nem különösebben tűzveszélyesek. Ez az állítás azonban csak annyiban állja meg a helyét, amennyiben szabványosan használják őket, mivel a legkisebb hanyagság is súlyos tüzesetekhez, katasztrófákhoz vezethet.

Ezt a megállapításunkat egyetlen tüzeset tanulságaival is bizonyíthatjuk.

Az előzményekről

A tüzeset egy néhány éve készült hatemeletes, vasbetonváz-épület alagsorában levő kazánházban keletkezett. A kazánházban 3 db MO IX-típusú MARABU-kazán üzemelt, ANYO 75 T-típusú olajégőkkel. Az olajégők az 1600 l-es napitartályból gravitációs úton, közös elosztóvezetékéről kapták a T 20/60-jelű tüzelőolajat.

Az alagsornak a kazánháztól távolabbi részébe szabványosan 10—10 m³-es két szögletes tárolótartályt telepítettek.

1969. február 7-én 8.08-kor tűz keletkezett a kazánházban, és veszélyeztette a kazánház feletti helyiségben levő 1600 l-es olajtároló napitartályt, valamint az épület vasbeton tartószerkezeit. A kivonult egységek gyors és szakszerű beavatkozással percek alatt lokalizálták, illetve eloltották a kiterjedt tüzet.

A tűzvizsgálati bizottság vezetője szerint a tűz a napitároló helyiségből a kazánházi térbe lefolyt olaj meggyulladásából keletkezett. Mivel az is kiderült, hogy a kazánház építéskor számos kivitelezési szabálytalanságot követtek el, igazságügyi szakértőt vettek igénybe.

A bizottság részben egy „tűzvizsgálati kísérlet”-tel, részben a kivitelezési tervdokumentáció és építési engedély átvizsgálásával, valamint a tanúmeghallgatások, továbbá a helyszíni nyomok alapján a következőket állapította meg:

A keletkezés oka

A feihevült kazánrészekre — olajégő, kazánajtó, olajjelőmelegítő, elektromos kapcsolószekrény stb. — folyt olaj felmelegedett, elpárolgott, és éghető olajgőz — levegő elegyet alkotott. Az ellenőrző ajtón keresztül a kazán nyílt lángjától, de az elektromos kapcsolószekrényben az automatikus vezérlőberendezés működésekor üzemszerűen képződő elektromos ívtől is meggyulladhatott a gázelegy, majd a szétfolyt olajtól a tűz a kazánház egyéb berendezéseire is áttért. A kazánház fűtője már csak ekkor vette észre, mivel előzőleg a szociális helyiségben tartózkodott.

A kazánházat az I. fokú tűzrendészeti hatóság által részletesen és szakszerűen véleményezett kiviteli tervdokumentáció, illetve a kerületi tanács építési osztálya által kiadott engedély alapján létesítették 1967-ben. Az építészeti kiviteli tervek általában megfeleltek a követelményeknek. A részletes tűzrendészeti szakvéleményre azért volt szükség, mert a tervdokumentáció nem tartalmazta a gépészeti rajzokat. A tűzrendészeti hatóság szakvéleményében külön felhívta a figyelmet az MSZ 9901—63 sz. szabvány vonatkozó előírásainak megtartására. (Itt jegyezzük meg, hogy eredményesebb és tűzrendészeti szempontból célravezetőbb lett volna, ha az I. fokú tűzrendészeti hatóság részletes gépészeti tervdokumentációt kér a szakvéleményezéshez. A teljes és részletes dokumentáció értékelése esetén ugyanis a konkrét hibák felvetésével, tűzrendészeti szempontból helyes megoldásokra ösztönözhetőek volna a tervezők.)

Többszörös hanyagság

A kiviteli terveknek a helyszínnel való összehasonlítása után bebizonyosodott, hogy a kivitelezésnél többszörös hanyagság fordult elő. Az építési engedélyben foglaltak ellenére, tűzrendészeti szempontból lényeges kérdésekben, eltértek a kiviteli tervektől. Bár az MSZ 9901—63. sz. 1.97 szakasza előírja, sem a tárolótartályokra, sem a napitároló tartályra nem szereltek üzemképes, s megbízható olajállás-mutatót, és szintszabályozót. A tárolótartályból 25 l/p teljesítményű elektromos meghajtású fogaskerék-szivattyú táplálta az olajat a napitartályba. A tervek szerint olyan automatikus berendezéssel látták volna el a napitárolót,



1

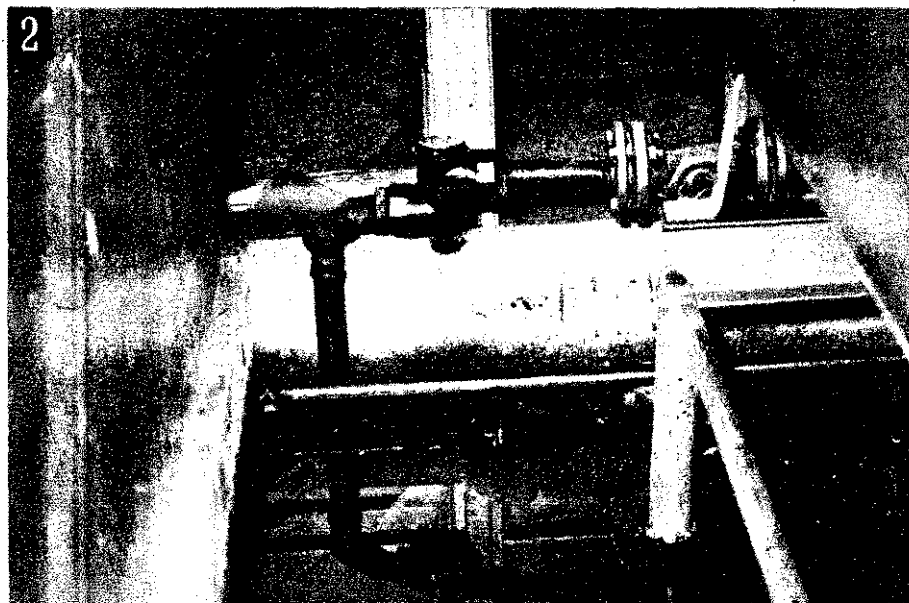

2

mely az olajszintváltozás függvényében be-, illetve kikapcsolja tápszivattyú motorját. Az automata kapcsoló meghibásodásából eredő túltöltés kizárására pedig a napitartályból túlfolyózet vissza a 10 m³-es tárolókba. A tűzvizsgálati kísérletnél a kiviteli terv szerinti olajnívmérő és szabályozó, kivitelezési hibák miatt, üzemképtelennek bizonyult. Nem kötötték be ugyanis a fogaskerékszivattyú kapcsoló berendezésébe. (1-es kép). tápszivattyú tehát, a napitároló telítettsége esetén sem állt le, hanem tovább működött.

A fűtő elfelejtette...

További hiányosság volt, hogy elzárószervezetet építettek be napitároló túlfolyóvezetékébe. A tanúmeghallgatások során derült, hogy ezt naponta elzárták, és a tüzeset napján a fűtő felejtette kinyitni.

A visszafolyó (túlfolyó), valamint a szívóvezetékbe épített 8 szelep megfelelő működtetésével (zárás-nyitás) kellett a fűtő-k szabályozni a tárolótartályok, a tápszivattyúk és a napitároló kapcsolatát.

Mivel az olajellátó vezetékrendszer kezelése igen bonyolult, tervezőnek biztonsági reteszleéseket kellett volna alkalmaznia éves működtetésből adódó zavarok kizárására.

E két hiba miatt a napitárolóból az olajnívmérő huzaljának 12 mm Ø kivezető nyílásán keresztül túlfolyás következett. A túlfolyás törvényszerű volt, mert: a fogaskerékszivattyú teljesítménye 25 l/p, a napitároló űrtartalma 1600 l, 3 db ANYO 75 T-típusú olajjég maximális fogyasztása pedig összesen 250 l/ó. A kazánház kezelője a káreset reggelén 6 óra-kapcsolta be a szivattyút, majd üzembe helyezte a kazánokat. megelőzően azonban elfelejtette kinyitni a napitároló túlfolyóvezetékén levő elzárószelepet. A fogaskerékszivattyú teljesítményét figyelmebe véve, a tüzeset időpontjáig kb. 3000 l olaj került a napitárolóba, illetve a tárolóhelyiségbe. Miután az olaj-ék 2 óra alatt 500 l olajat fogyasztottak, a túltáplált 900 l olaj napitároló alatti betonteknőbe ömlött.

Szabálytalan olajfelfogó teknő

Még ezek a hibák sem vezettek volna tűzkeletkezéshez, ha yelembe veszik az MSZ 9901 sz. szabvány 1.5 szakaszában fogakat. Az olajfelfogó teknőt azonban szintén a tervekől eltérően készítették. A kiviteli terv szerint a napitartályból, a teknő bontása nélkül, az olajteknők felett vízszintesen kell elhelyezni a kazánokhoz csatlakozó olajvezetékét. Az olajnívmérő-szeret zsinórját az olajteknő aljzatán keresztül úgy kellett volna ezetni, hogy az a 250 mm magas, s az aljzattól olajállóan szilárd csővezetékben haladjon keresztül. Ha a kivitelezés a tervszerint történik, akkor az olajteknőből nem folyhatott volna az olaj a kazánház terébe. A napitartályból induló olajvezeték azonban nem a felfogóteknő felett vezeték át, hanem annak alján keresztül, mégpedig függőlegesen, a betonteknő áttörésén (2-es, 4-es kép). Az olajnívmérő zsinórját pedig mindössze a nő alsó síkját 10 mm-rel meghaladó csövön keresztül vezették a kazánházba.

Mindezek a körülmények végül is együttesen vezettek oda, y a gondatlanságok sorozata csaknem 100 000 forint tűzkárt zott.

A kivitelező felelőssége

A bizottság a szakértői vélemény alapján úgy foglalt állást, y elsősorban a kivitelező vállalatot terheli a felelősség, mert rt a jóváhagyott kiviteli tervekől, az építési engedélyben és natkozó szabványban foglaltaktól. Felelősség terheli továbbá testítés műszaki ellenőrit is, mivel nem észrevételezte a kivi-tervekől eltérő megoldásokat. Természetesen a létesítmény tésítése is felelős az engedély nélküli és szabálytalan üzemelte-rt. Végül mulasztást követett el az ügyeletes kazánházi fűtő, t a kioktatás ellenére elfelejtette kinyitni a túlfolyó vezeték rőszervezetét.

A felelősök személy szerinti megállapítása nem a bizottság lata volt. A közveszélykozás és a társadalmi tulajdon gon-an rongálása büntetnének alapos gyanúja merült fel, így nyo-ás elrendelése iránti javaslattal az illetékes rendőrhatalóságnak k át az ügyet.

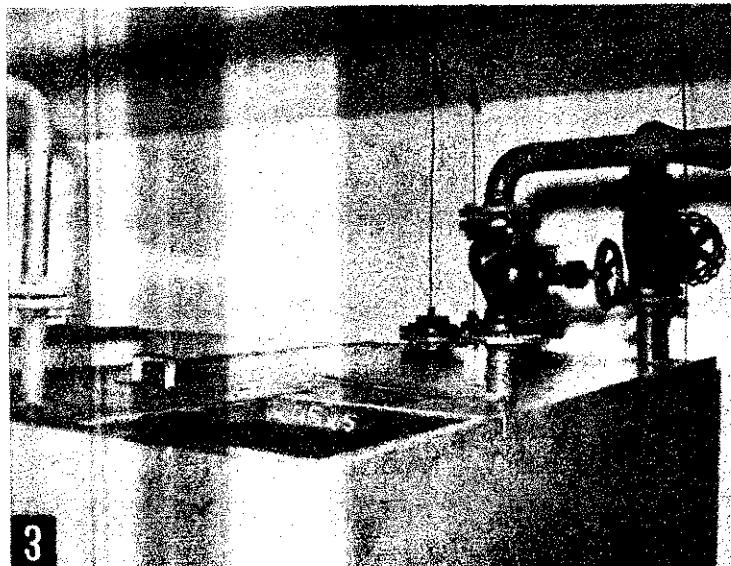

Amire még fény derült

A tűzvizsgálat, illetve a szakértői vélemény az említett körülmények mellett feltárt néhány olyan hiányosságot is, amelyek nem voltak ugyan közvetlen okozati összefüggésben a tűz keletkezésével, de tanulságként érdemesek a figyelemre. Így például a 10 m³-es tárolótartályok bűvönnyílásai a szabvány előírásai ellenére nem voltak hézagmentesen lezárva (3-as kép). Az elektromos feszültségmentesítő kapcsolót is az építési engedélyben foglaltaktól eltérően a kazánház bejárati ajtajától legtávolabb eső falsíkon helyezték el (4-es kép). Így a tűzoltás során azt nem használhatták, és emiatt feszültségmentesíteni kellett az egész épületet.

A kazánház gépészeti műszaki átadása nem történt meg. A kerületi tanács építési osztályától nem kaptak használatbavételi engedélyt.

Már a vizsgálat elején felmerült annak gyanúja, hogy a tűzesetet megelőzően el volt zárva a túlfolyó vezeték elzáró szerkezeté. Az ügyeletes kazánfűtő persze tagadta ezt. Megjegyezte azonban, hogy rendszeresen el szokták zárni a túlfolyóvezeték szelepet. A tűzvizsgálati bizottság ezt a megjegyzést fontosnak értékelte, és még mielőtt a fűtő kijelentésének fontosságát felmérhette volna, jegyzőkönyvileg meghallgatták őt.

A továbbiakban is azt állította, hogy nyitott túlfolyóvezetékkel végezte a napitároló feltöltését. A tűzvizsgálati bizottság úgynevezett tűzvizsgálati kísérletet végzett, és ezzel a tanúvallomás ellenére bebizonyította a fűtő mulasztását.

Végül a hőhatásra záródó szelep alkalmazásának jelentőségét kívánjuk kihangsúlyozni. Esetünkben is ezek a szelepek akadályozták meg azt, hogy a tűz nem okozott még nagyobb károsodást, mert a flexibilis tömlő elégeése után elzárták az égő táplálóvezetékét.

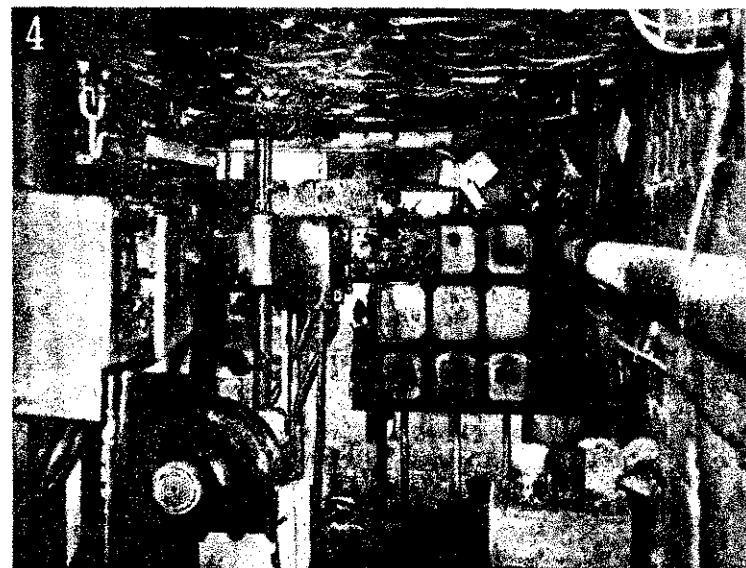

A TOVÁBBIKABAN arról ír részletesen, hogy mi a teendő, ha valahol tűz letkezik.

KRÓNIKA

ADATOK a tűzoltóság történetéhez

RICHARD BRIGHT nevét az orvosok jól ismerik, hiszen róla nevezték el Bright-kórnak a vesegyulladások egy csoportját. (Bright-kór alatt a vesék gyulladással, nem gennyes és elfajulásos elváltozásait értjük.) A múlt század egyik leg híresebb angol orvostudósa egyetemi hallgató korában, 1814-ben és 1815-ben, kétszer is járt hazánkban, majd hazatérve, 1818-ban kiadott „Utazások Béctől végig a Magyar Alföldön, néhány megjegyzéssel Bécs városára az 1814. évi kongresszus idején” című terjedelmes munkájában számolt be magyarországi utazásáról. Több száz oldalon naplószerű, igen részletes útleírásban és saját kezűleg rajzolt képekkel örökítette meg útjainak minden mozzanatát, és kitűnő beszámolót adott az akkor még külföldön nagyrészt ismeretlen Magyarország kulturális, társadalmi, szociális—gazdasági, orvosi stb. viszonyairól.

Munkájában fővárosunkkal — az akkori Pest-Budával — kapcsolatban részletesen szól a rendőrségről, a tűzoltóságról, illetve a tűz megelőzésével kapcsolatos tevékenységről is.

„Különös gondot fordítanak arra, hogy megelőzzék a tüzek terjedését, és a törvényekben bentfoglaltatik ez a kérdés, ami bizonyos gondolatokat ad számunkra a rendőrség jellegéről. Ezek fontosabbak, mint a biztosító társaságok. A szabályza-

tokat eredetileg 1808-ban adták ki, 24 oldal terjedelműek, tárgyuok a következő. Először a megelőzés módszereit tárgyalják, másodsor a kár csökkentésére irányuló intézkedéseket tartalmazzák, amikor a tűz már fennáll. Nem engednek semmiféle házat építeni anélkül, hogy előzőleg a tervet alá ne vessék a rendőrbiztonság és épületfelügyelőség bírálatának. A zsúpfődeles tetőket és fakéményeket betiltották, és még a korábban meglévőket sem engedélyezték, meghatározott időn belül le kellett bontani ezeket. Nincs olyan iparos — aki foglalkozásánál fogva tüzet használ —, akinek megengednék, hogy a városban letelepedjen vagy műhelyt cserélje a rendőrség engedélye nélkül. Bizonyos iparosoknak — mint pl. kovács és ács — megtiltják, hogy egy fedél alatt folytassanak ipart. Megtiltják, hogy szénát és szalmát tároljanak a házak udvarain. Nincs senki, akinek megengednék, hogy házában több mint 4 font (1812 gramm — H. J.) puszkaport tartson. Fáklya használatát csak a város bizonyos részein engedélyezik, és ezekhez hasonló több egyéb szabályzatot juttatnak érvényre. Az egész város és a külvárosok 12 kerületre vannak osztva, és minden házát évente legalább kétszer meglátogatnak az erre a célra kinevezett biztosok, akik ácsokat és kőműveseket is magukkal visznek és azután elkészítik jelentésüket az előjáróságnak.”

„Ha ezen óvatossági rendszabályok e nére valahol tűz keletkezik, nagyon súlyos felelősség hárul arra, aki megkísérli titokban tartani. Azért, hogy idejében formációt lehessen nyerni a tűzről, magas toronyban 3 ór állandóan szolgálatot teljesít, akik közül az egyik a rancsnok. Bármiféle tűz legkisebb gyanúja esetén köteles a városi őrséget értesíteni, és köteles a helyszínre tűzoltókendőket küldeni a nyilvánosság legnagyobb kizárásával, de amint a ténye megbízhatóan megállapításra került, a másik ór hallhatóan üzen — trombita jel segítségével — arra a helyre, ahol a tűz kitért, és a harmadik ór egy harang üt egy-, kettő-, három vagy négy ütést a város kerületének megfelelően, aminek a nyilvánosság figyelmét felhívja.

Avégett, hogy a tűz oltására szolgáló eszközök ne legyenek hiányosak, elrendelték, hogy minden háztartásnak vizes ládát kell tartani, és a biztosok célszerű tartják, hogy ezeket a vízeshordókák földszinten vagy könnyen elérhető helyre tartassák; elrendelték továbbá, hogy minden ház, bármennyire kicsi is, fel legyenelve egy létrával, vagy csaklyával, vagy két bőrből készült vödörrel, és készült vízfecskendőkkel, egy fejszéve és egy lámpával, hogy ki lehessen lágitani az utcákat, ha a tűz éjszaka kitért; és nagyobb házakban vasból készült emelőrudakat, lapátokat és nagyobb szoborvödöröket kell tartani. Mindezen eszközöket a ház számával kell megjelölni, amelyhez tartoznak, és a biztosok havonta ellenőrzik a város és külvárosok oltófecskendőivel együtt.

A város őrségének egy tizedese és minden közlegénye minden nap készenlétben van, hogy azonnal megszüntessen minden tüzet, ami keletkezik, ... A városi bíróság a terület tűzbiztosok a helyszínre mennek, hogy a rendet fenntartsák, és bátorítják az embereket erőfeszítéseikben.

Néhány polgárt arra a célra nevezték ki, hogy kinyissák azokat a házakat, amelyekben a nyilvános tűzoltófecskendőket tartják. ... A város sorompói zárva vannak és senkinek sem engedik meg, hogy elmeneküljön ... A városi bíróság és a városi őrség kapitánya kalapján piros és szalagot visel, hogy könnyen felismerhető legyenek. Minden előjáró fehér kalapot és minden tűzbiztos piros és szalagot visel kalapján. A környéken minden háztulajdonost és az utcák vezetőit arra kötelezik, hogy — 25 forint büntetés mellett — fali lámpákkal, ill. belül gyertyákkal kivilágítsák házukat. Az üvegeseknek és szobrászoknak kell gondoskodni a tüztől.

Ezután részletesen leírja, hogy a különböző iparosoknak, mesterembereknek a teendőjük a tűzoltás munkájában.

ISMERT, hogy a világhírű angol orvostudós munkája orvostörténeti szempontból jelentős. E rövid írásban azt kívánjuk bemutatni, hogy az életnek és minden területére kiterjedő műve a tűzoltóság múltjához is részletes adatokat szolgáltat.

DR. HONTI JÓZSEF
ro. szds.

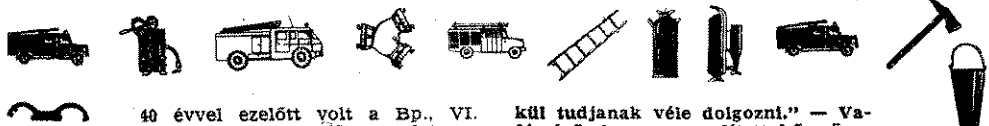

40 évvel ezelőtt volt a Bp., VI. kerület Bajza utca 23. sz. alatt az a festőműterem-tűz, amelynél első esetben oltottak sikeresen a Szilvay-féle szárazoltó géppel.

1928. március 17-én és 18-án Solton az Ipartestület nagytermében filmvetítést rendeztek. A meghívó a vetítésre került filmek részletesebb ismertetése után ezzel a mondattal fejeződött be: „Es fényes kísérő műsor!” 18-án a „fényes kísérő műsor”-t nem várt tragédia jelentette. Az előadás vége felé ugyancsak a vetítőgépnél meggyulladt a film, és a tűz pillanatok alatt átterjedt a már lepergett és a közelben szerteszét heverő filmtelkekre. A mintegy 120 néző menekült, ahogy tudott; az erősebbek legázolták a gyengébbeket. 6 halottja és 40 többé-kevésbé súlyos sebesültje volt a tűznek.

Debrecen 1774-ben készült szabályrendeletében még a börtömlők szerepeltek: „A Machina vagy nagy Vízpuska, bőrsővelvel együtt a rendelt helyeken mindenkor jó készületben tartassék annak gondviselője által. A Deákok azzal való bánásban, lövésben, vízhozásban gyakoroltassanak, hogy mikor a szükség kívánja, zavarodás nél-

kül tudjanak véle dolgozni.” — Valószínű, hogy az említett bőrsőveket már magyar mesterek készítették.

Remolt Xavér Ferenc cs. és kir. szabadalmazott műszerész 1834-ben Pesten megjelent „Rövid útmutatás, mint kelljen bánni a vízpuskákkal és tömlőkkel mind az égés idején, mind pedig annak utána, hogy azok jól és sok ideig használhatók maradjanak” című munkájában „A kenderből szövött tömlőkkel bánásmódról” szakaszban így írt:

... tüstént a tűz után kiürittessen, kimosattasson és léges helyen árnyékban szabadon aggodhasson föl, hogy kiszáradhasson, nedvesen a vízpuska ládába be ne zárattasson; mert így móddal a tömlők megredvesednek, elfojtódhatnak és többé nem volnának képesek a munkát kiállani, hanem szét repedeznének.

A rendes megszárogatás után redőkben szedtetnek, össze kötöttek és a vízpuska Depotba (szertárba — M. J.) a vízpuskák fölébe szabad légre egy kötéllal olly mozgékonyan fölakasztatnak, hogy szükség esetén hamar ismét leereszt-hessenek!”

KÉPVISELŐ

TUDJÁK



TŰZHÁLÁL a fagalérián

Március 10-én 13.17-kor jelezték a hírközpontnak, hogy az Üllői út 89/a sz. bőröndösműhely. A riasztásra a IX/1-es, az V/2-es fecskendők, valamint a VIII. porraloltó vonult ki. Ezt követően többen jelentették a tüzet, 13.20-kor egyszerre tetten is.

13.25-kor érkeztem ki. A IX/1 riasztóparancsnoka jelentette: két baritanuló-lány fentrekedt a galérián, az egységek 1 „E” sugarat szereltek, egy másik szerelése folyamatban van. A tűzoltás átvételét követően utasítottam a háttérparancsnokot, hogy állítsa a műhely elé a porraloltót, és szereltesen egy orsugarat. Közben egy harmadik „E”-sugár szerelését, továbbá az emeleti lakások átvizsgálását is elrendeltem.

Felrobban a PB-palack

A két lányt csak a bejáraton közelíthettük meg, életben maradásukat azonban már nem remélhettük. A lehető leggyorsabb behatolás céljából úgy javasoltunk be, hogy a 3 „E”-sugár intenzíven hűtsön, s percek oltson is, a porsugár pedig leverje a lángokat. A IX., az V. neg a rohamszer sugárvezetői befeláldozóan hajtották végre a veszélyes feladatot.

A mindössze 6x4 m-es helyiségben lent cipész-, fent bőröndösműhely volt. Mindkettőben nagy mennyiségű bört cementet, oldószeret és más tűzveszélyes anyagokat tároltak.

Pár másodperccel behatolásunk után felrobbant a fagalérián volt 11 kilós PB-palack. A robbanástól csak kisebb kár érte az épületet, a galéria azonban a tűzoltókra zuhant. Ezután — megfelelő biztosítással — tovább folytattuk az oltást, s előbb a 15 éves Papp Zsuzsannát, majd a 16 esztendő Gazdag Magdolnát hoztuk ki. Mindketten behaltak súlyos égési sérüléseikbe.

Bűnös mulasztások — hét perc késés

A tűzoltók eredményes munkát végeztek, hiszen alig négy perc alatt zajlott le a támadás, a galéria leszakadása és a mentés. 13.35-re a lánggal égést is megszüntették, majd puttonyfecskendővel és kéziszerszámok-

kal elvégezték az utómunkálatokat.

Papp Zsuzsanna és Gazdag Magdolna tragikus haláláért tehát kizárólag azok felelősek, akik a két műhelyben sorozatosan megszegték a tűzvédelmi szabályokat. Már a fagalériás megoldás is megdöbbentő felelőtlenségről árulkodott, s ezt tetézte, hogy fent PB-palackot, közvetlenül emellett meg a rezsót helyezték el. A kályha pedig alig 30 cm-re volt a galériára vezető falépcsőtől. Füstcsöve a lépcső mögött húzódt.

Fülöp József 55 éves cipész hulladékpapírral fűtött ebben a tűzfészekben. A temérdek papírt a kályha mellett és a lépcső alatt ömlesztve tárolta. Amikor a papír meggyulladt, előbb vízzel, majd a szomszédos üzletekből kölcsönkért kézioltókkal kísérte meg a mindjában elharapózó lángok oltását.

Hét sorsdöntő perc telt el hiábavaló próbálkozásaival. Ezért a járókelők csak akkor jelezheték a tüzet, amikor az utcáról is észrevehették, s meghallották a két lány segélykiáltásait. Joggal állíthatom tehát, hogy a lányok minden bizonyonnyal életben maradtak volna, ha Fülöp azonnal jelzi a tüzet.

Ez az eset is sürgeti!

Úgy érzem, igen sok hasznát vettük a porsugárnak, mert nemcsak a gyors behatolást tette lehetővé, hanem megakadályozta a PB-gázok további berobbanását az égő helyiségekben. Kb. 9 kg PB volt a palackban.

Ha nem működik a porsugár, tűzoltóink is könnyen megsérülhetnek, tekintve hogy csak az első robbanástól védte őket a galéria padozata.

Mindezek mellett azért is erősen segített bennünket a porsugár, mert szinte teljesen lekötötte a füstöt, s így a lánggal égés megszüntetését követő pillanatban majdnem az egész helyiséget áttekinthettük.

Egyéb szomorú tanulságain kívül ez a tüzeset is jogossá teszi a porsugár széles körűbb alkalmazásának sürgétését.

Totzl Károly
tű. alez.



Az egységek megkezdik a behatolást



A robbanástól lezuhant a galéria

A felrobbant palack maradványa



TÜZ- ÉS KÁR- ESE- TEK

A múlt év december 3-án 7 óra 10 perckor az Ajkai Hőerőmű VII. számú 120/10 kV-os 40 MVA-es transzformátorát kikapcsolta a működésbe lépő különbozeti védelem.

A kikapcsolás bekövetkezésekor a VII. bloknál szolgálatot teljesítő szakemberek ezeket a védelmi jelzéseket regisztrálták:

1 A transzformátor-védelem bejelzett, és a pillanatkioldás megtörtént. A kioldás időtartama kb. 0.3 mp volt. A különbozeti védelem kikapcsolta a transzformátor 120 kV-os megszakítóját, s leválasztotta a meghibásodott berendezést a 120 kV-os hálózatról. Működtette a legerjesztő automatát és a turbina gyorselzáró berendezését, illetve megakadályozta, hogy

adott és 0.3 mp-es időfutás után visszajejtett.

— Az impedancia-védelem ugyancsak működésbe lépett, de jelzést nem adott. A „B” fázisban a műszer „Sb” segédreléje működésbe lépett, és reteszeléssel meggátolta, hogy az automatika visszakapcsolja az egységet a 120 kV-os hálózatra.

— A gázrelé (Buchholz) bejelzett, és

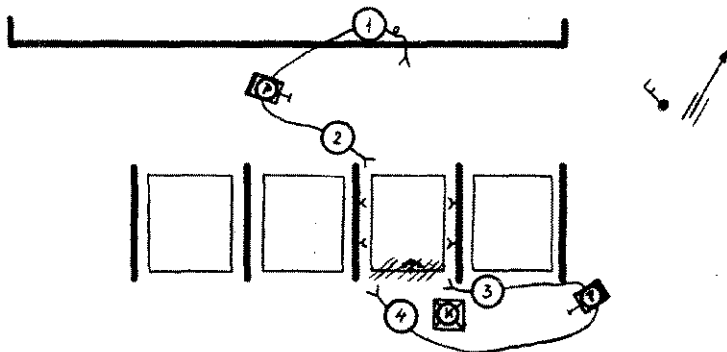

A beavatkozó sugarak elhelyezkedésének vázlatos rajza

a VII. számú generátor tovább táplálja a hibahelyet. Ugyanakkor impulzust adott a segédüzemi 10/3 kV-os transzformátor kikapcsolására és a házi üzemi automatika indítására.

— A zérus sorrendű túláramvédelem — melynek működésbe lépése soros jellemben hibára, pl. szakadásra utal — jelzést

kiadott, a transzformátor pedig „túl meleg” jelzést adott.

2 A generátor visszavált védelme (energiahiány) bejelzett, és 0.25 mp-es időfutás után visszajejtett. A kioldás 2 mp múlva következett volna be.

— Mindhárom fázisban működésbe lé-

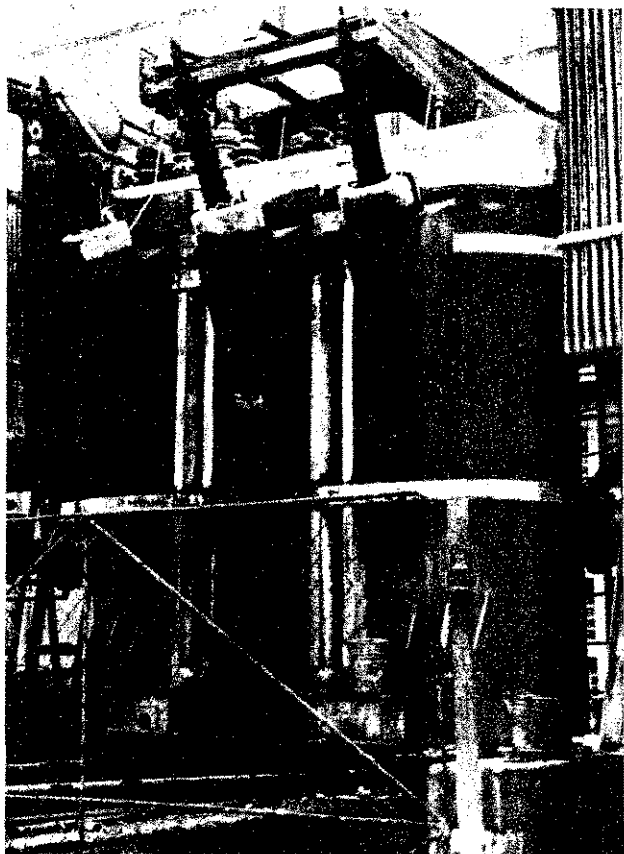

A tűz a porraloltókkal történt beavatkozás pillanatában



A transzformátor széttört porcelán kivezetései



ett a túláramvédelem és 0.5 mp-en be-
l visszajött. (A védelem 5.5 mp-re
an beállítva.) Bejelzett a forgórész föld-
írlatvédelme is.

A védelmi berendezések jelzéseinek ész-
lésével egyidejűleg a létesítmény több
ontján tompa robbanást hallottak, és pil-
natnyi áramkimaradást észleltek.

A tapasztaltak alapján a hőtechnikai
tűszerész-csoport vezetője a transzfor-
átor-telepre futott, s ott tüzet észlelve,
gyengeáramú tűzjelző berendezéssel
szett tüzet a létesítmény főportájára.



nyomásemelkedés következtében leszakított porcelán

A robbanást hallva s a felcsapódó lán-
kat és füstöt látva, a vállalat tűzren-
szeti előadója üzemi nyomás alá helyez-
a — transzformátor oltását biztosító —
zködoltó berendezést, a létesítményi ön-
ntes tűzoltók pedig 2 db 250 kg-os por-
l oltó készüléket szállítottak a hely-
ínre. A tűzjelzést a főportás 7.13-kor
vábbította a veszprémi tűzrendészeti pa-
ncsnokság hírközpontjába, ahol a tűz-
táshoz várhatóan szükséges erők és
zközök kivonultatására azonnal intéz-
dtek.

A létesítményi önkéntes tűzoltók idő-
zben, parancsnokuk irányításával, üzem-
helyezték a porral oltó készülékeket,
azokról 4 db porsugárral avatkoztak be.
z első sugarat a turbinaház emeleti ab-
kából, a másodikat a turbinaház elől,
földről irányították a transzformátor-
. A harmadik-negyedik sugárral a
anszformátor 120 kV-os oldalán kiömlő
aj oltását és a tűz miatt megközelíthe-
len oltóközpontba való bejutást bizto-
olták.

riati fvtől származó nyom (összeolvadt
fém)

A porsugarakkal 1 perc alatt eloltot-
ták a tüzet, s az oltóközpontba bejutva, a
vízködoltó berendezés működtetésével
gondoskodtak a visszagyulladás meggátlá-
sáról és a felmelegedett fémrészek hűté-
séről. A hűtést 7.27-kor befejezték.

A beavatkozás sikerét elősegítette, hogy:

- a létesítmény területén megfelelő
számú porral oltó készüléket tartanak ké-
szzenlétben;
- a készülékek állandó üzemképessé-
gét rendszeres karbantartással biztosítják;
- a készülékek kezelésének, bevetésé-
nek módját megfelelően ismertették a lé-
tesítményi tűzoltókkal;
- a készülékeket a várható tűz helyze-
tét, nagyságát figyelembe véve helyezték
el;
- a megfelelő porintenzitást a készülé-
kek, illetve a 4 db sugár egyidejű beveté-
sével biztosították;
- idejében üzembe helyezték a vízköd-
oltó berendezést.

Szakzerű és gyors beavatkozással meg-
mentették a 2.5 millió forintos berende-
zést a teljes pusztulástól, s mintegy 550
ezer forintos tűzkár keletkezett. A beavat-
kozás során nemcsak a létesítményi tűzol-
tók, hanem a hazai gyártású 250 kg-os
porral oltó készülékek is jól vizsgáltak.
Bebizonyosodott, hogy ezek a készülékek,
a porral oltás taktikai szabályainak alkal-
mazásával még viszonylag nagy terjedel-
mű tüzeknél is eredményesen használha-
tók.

A tűz keletkezési okára csak a december
12-i helyszíni szemle és az azt követő
szakértői vizsgálat adott magyarázatot.

A vizsgálat során megállapították, hogy:

- a transzformátor 120 kV-os porcelán
fáziskivezetései széttrtek;
- a 120 kV-os hálózathoz csatlakozó
vezetékek feszítő szigetelői a transzfor-
mátor feletti portálról leszakadtak;
- a V fázisban a szűkítő porcelán alsó

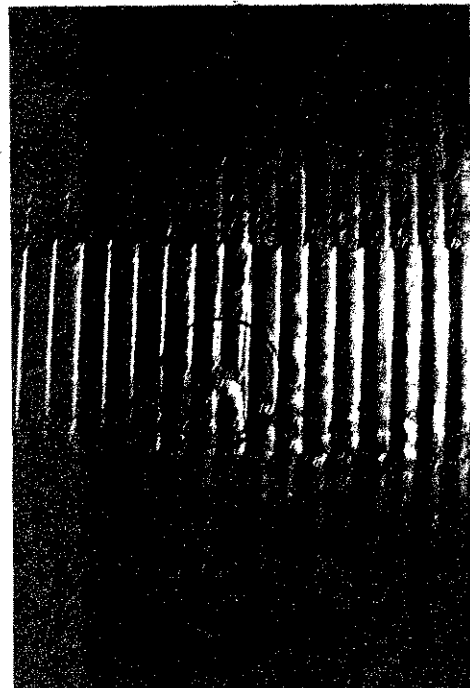

A porcelán okozta meghibásodás (bekari-
kázva)

része leszakadt, ami azt bizonyította, hogy
az átvezető szigetelőben nyomásemelke-
dés lépett fel;

- a W fázisban a szűkítő porcelán
széttrt;
- a középső fázis tekercsein a szétre-
pülő porcelánarabok — könnyen javít-
ható — meghibásodásokat okoztak;
- a 120 kV-os V fázisú átvezető szige-
telő belsejében a sodrony vége kicsúszott
a csatlakozó szerelvényből;
- a szakadás miatt elektromos ív jött
létre, és a fellépő nyomásemelkedés követ-
keztében megsérült alsó porcelánon át
kiömlő olaj meggyulladt.

Cz. NAGY SÁNDOR
tű. szds.

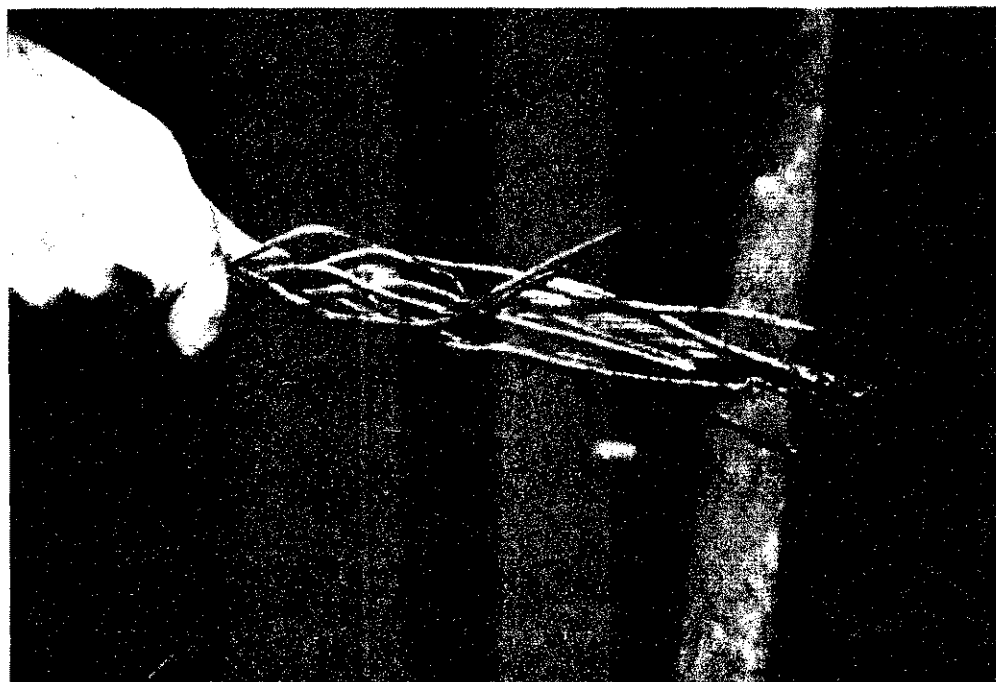

ELTÖRT — — — — EGY GÁZVEZETÉK...

A háború utáni idők legsúlyosabb gázrobbanása következett be november 20-án reggel öt óra körül München belvárosában. A Kaufinger út alatti hibás vezetékből gáz hatolt a 33. sz. ház pincéjébe, és valószínűleg elektromos szikrától gyulladt meg. Az erős nyomáshullám hatására csak a külső falak maradtak sértetlenek abban az épületben, amelyben lakások és áruházi helyiségek voltak. A lakók közül négy nő megsérült, heten pedig idegcsokkot kaptak. Egy utcai járókelőt az üvegszilánkok sebesítettek meg. Két szomszédos ház is megsérült, az ablaktáblák 500 méteres körzetben összetörték. A megrongálódott épületek csaknem teljes egészükben üzletházak. A robbanás által okozott károk több millióra tehető.

„Borzalmas dörrenést hallottunk”

„Borzalmas dörrenést hallottunk. Az utca valósággal megrázkódott a lábunk alatt. Az áruház épületét porfelhő lepte el. Először természetesen nem merészkedtünk a közelébe. Csak akkor futottunk oda, amikor segélykiáltásokat hallottunk, de a rendőrség már ott volt” — emlékezett vissza az egyik gyorsvasútépítő munkás, aki a Neuhauser úton dolgozott. Az ugyancsak az áruház által bérelt, Kaufinger út 32. sz. alatti ingatlan házmesterének leánya a következőket mondta el: „A csattanásra ébredtem fel, és az ablakhoz futottam. Kinn mindent port borított, amit füstnek gondoltam. Borzalmasan féltem, mivel azt hittem, hogy ég minden. Először a rendőrségnek telefonáltam, majd az áruház tulajdonosának. Amikor harmadszor akartam telefonálni, már süket volt a készülék.”

Köröskörül szétroncsolódott kirakati bábuk

A rendőrség értesítése ez esetben nem volt szükséges. Az Ett úton levő rendőrkapitányság épülete is megrázkódott a detonáció következtében. Néhány perccel később az első járókocsi és a tűzoltóság első egysége megérkezett a robbanás színhelyére. Ekkor ujjnyi vastag üvegszilánkok borították a járdát. Mindegyik kirakat, valamint az átjáró üvegtereje összetört. Több szétroncsolódott kirakati bábú 100 méter távolságra repült. A rendőrkapitány helyettese azonnal elrendelte az érintett utcák lezárását, hogy a védelem nélkül maradt kirakatok kifosztását megakadályozza.

A lakókat tololétrán keresztül mentették

A leginkább megsérült 33. sz. ház lakóit tololétrákon keresztül mentették. „Egészen egyszerűen lefelé kezdtem zuhanni. Azután minden elfeketedett, és porossá vált előttem, és üvegcserepekbe nyúltam” — mesélte Christa Schwarz 21 éves elárulatonő, aki a negyedik emeletről a másodikra zuhant. A tűzoltóorvos erősítő injekciót adott neki. A fiatal nőnek szerencséje volt a szerencsétlenségben. Csak csuklótörést és mellkasi zúzódásokat szenvedett. Kolléganőit, akik sokkot kaptak, a tűzoltóság nagy mentőgépkocsijában részesítették elsősegélyben.

Rendőrkutyák keresik a betemetett személyeket

A gyorsvasúti építkezés egyik bagger-kezelője állítólag látta, amint egy fiatalember a 33. sz. ház romjai alá került, míg kísérője még el tudott menekülni, és elfutott. Értesítették a rendőrség kutyá-osztályát, és katasztrófavédelmi feladatokra, a betemetett személyek felkutatására különlegesen kiképzett hat kutyát vittek a robbanás színhelyére. Az állatok és vezetőik tololétrákon keresztül hatoltak be az épületbe. 9.30-ig az egész épületet átkutatták. Az a porlepte kutyavezető, aki kutyájával utoljára hagyta el az épületet, azonban ezt jelentette: „Nincs benn betemetett személy.” Dr. Hans Steinkohl polgármester, aki már a kora reggeli órákban megjelent a szerencsétlenség színhelyén, kijelentette: „Szerencse volt, hogy ebben az időben csak kevesen tartózkodtak az utcán.” Ugyanis a robbanás után három perccel nyitott volna a közeli étterem.

A robbanás középpontja a pincében

A tűzoltóságot 5.02-kor riasztották. Több magánszemély és a taxiközpont is jelezte a szerencsétlenséget. Az első tűzoltógépjárművek három perc múlva megérkeztek a Kaufinger útra. A 32., 33. és 34. sz. házakon súlyos sérülések látszódtak. A tűzoltók feltevése szerint a 33. sz. ház pincéjében volt a robbanás középpontja, mivel ez az ingatlan sérült meg legsúlyosabban. A ház földemei leszakadtak, egy részük a falak oldalán lógott. Ezenkívül az összes belső fal benyomódott. A Thiereck út felőli belső oldalon betört az összes ablaktábla, és üvegcserepei elborították az utat.

Azonnal megkezdtek a mentést. A tűzoltóság négy toló-, egy kihúzó- és több dugólétrát szerelt a ház bentszorult lakóinak kimentésére. Az erősen megrongálódott épület második emeletéről egy idősebb asszonyt mentettek ki. Ezt követően a házmester-házaspárt és leányukat hozták le. Az egyik cég hét női alkalmazottját csak a Thiereck út felőli belső udvarról menthették ki. Mielőtt a gépjármű-tolólétrák behajthat-

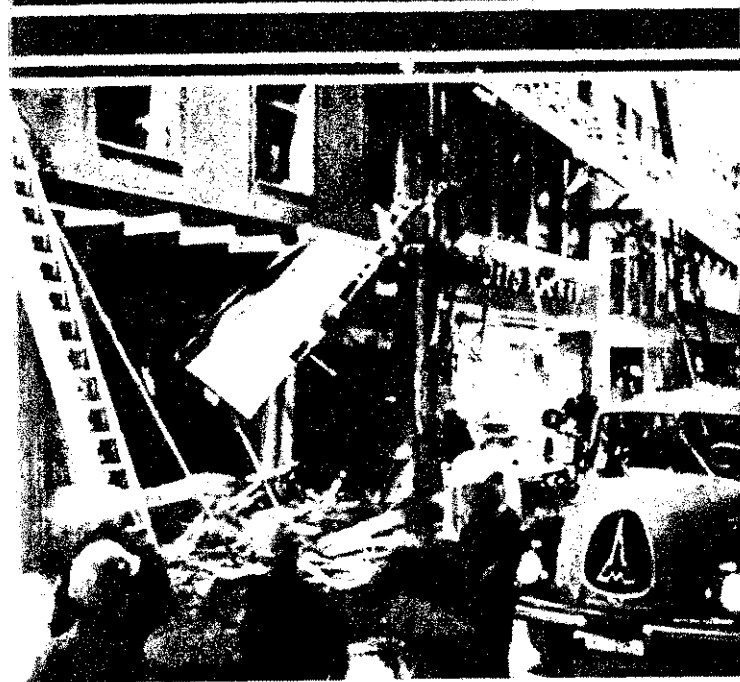

tak az udvarra, először az ott parkoló gépkocsikat kellett eltávolítani. Néhány fiatal nő könnyű sérüléseket szenvedett.

A pincefal benyomódott

Hét óra körül a rendőrség és a tűzoltóság kiürítette a szerencsétlenség színhelyének környékét, mivel további robbanás fenyegetett. Ebben az időben ugyanis automatikusan kikapcsolódott a kirakatvilágítás. Ettől pedig a még kavargó gázfelhő meggyulladhatott volna. Ez azonban nem következett be. A gáz-, víz- és elektromos művek zavarelhárító csoportjai lezárták a tápvezetéseket. A 33. és 34. sz. házakban a robbanás eltört egy vízcövet. Ezenkívül a 33. sz. ház alapzata s ezáltal a pincefal is eltolódott a szomszéd ház irányába. Az építésügyi hivatal bizottsága azonnal megszemlélte a szomszédos házakat, hogy felderítse a további károkat, illetve a gázszivárgást. Mivel nem találtak ilyent, a lakók az épületekben maradhattak. Amikor a tűzoltók meglátták a romok között fekvő kirakatbábukat, először azt hitték, hogy ezek halottak.

A cső túlterhelés következtében tört el?

A vizsgálóbizottság feltételezte, hogy a csőtörés olyan helyen következett be, amelyet a gyorsvasúti építkezés során bizonyos idővel ezeltől felástak. A gödröt csütörtökön reggel kilenc órakor betemettek. Miután ismét kiásták, rábukkantak a törés helyére. A vizsgálatok több hetet vesznek igénybe, de a 30 éves vezeték — a gödör betemetésekor — bizonyára túlterhelés következtében tört el.

Újabb robbanástól tartanak

A gáz valószínűleg már csütörtök reggel óta szivárgott, és a Kaufman-út 33. sz. ház pincéjében gyűlt össze. Még nem tudni, kit terhel büntetőjogi felelősség a szerencsétlenségért. Az útépitési munkálatok mindenesetre leállították, mivel újabb robbanástól tartottak. A ndórség megtiltotta a gyalogos közlekedést.

Szünetel a világítás és a fűtés

A robbanás következtében összesen tizenhét üzlet, egy kávéház és y vendéglő rongálódott meg. Ezenkívül megszűnt a Thomas-sarok rüli házak távfűtése, nem volt villany, telefon és gáz sem. Mivel a ndórség a gyalogos közlekedést is megtiltotta, azok az üzletek sem thatnak, amelyek nem szenvedtek károsodást.

(Brandwacht)



Tűzoltás nagy kiadósságú habbal

A pincetüzek sikeres oltásának íkeléseként Nagy-Britanniában következő végkövetkeztetésekre ottak:

1) Olyan berendezések kellene, amelyekkel a zárt helyiségek leg-plabbi sarkiból kivezethetik a gőt a habfolytatás megkönnyí-áre. A levegő elvezetése együt- a hab oltóhatásának a megfi-ésére is hasznos.

2) A habbal elárasztott helyisé-be csak kötél-biztosítással sza- l behatolni, legalábbis addig, ig nem deríthették fel, hogy zenek-e ott a nagy kiadósságú által elfedett akadályok.

3) Jánlatos, ha a helyiség nagy-ának megfelelően alakítják ki ab bevezetésére szolgáló nyilá-át. Bizonyos tűzveszélyes objek-okban előnyös a szabványosi-csócsónkok beépítése.

200–300-szoros kiadósságú

hab bevált védőtakaró bunkerben égő szénttűz esetén, mert elhárítja a porrobbanás veszélyét. Szabad-ban végzett kísérlet során egy 20×20 méteres gödröt 30 cm ma-gasságig vízzel töltöttek meg, s erre 2 cm magasan kb. 8000 l ben-zint öntöttek. Egyenként 450 m³/perc teljesítményű két habgenerátort szereltek.

Kiderült, egy generátorral nem lehet eloltani a tüzet, ha 1000-sze-res kiadósságú habot szolgáltat. A hab ugyanis nem kerül szét eléggé. Az újonnan fejlődő hab szétterülé-sét a benzinfelületen már úszó hab akadályozta meg. A széllel szemben is erősen érzékeny volt a habréteg. Főként a gödör sarkai nem teltek meg vele. Néhány eset-ben lángokat figyeltek meg a hab-takaró felett.

A két generátorral a habkiadós-ság 1000-szoros volt, s 2,25 perc

alatt elolthatták a tüzet. Egy ge-nerátorral is – 1,30–2,30 perc alatt – többször sikerült az oltás, ha az kb. 1:333 arányú habot szállított. E kísérlet végkövetkeztetési ezek voltak:

Az 1000-szoros kiadósságú hab főleg a fokozottan tűzveszélyes fo-lyadékok égésekor nem képes eléggé megakadályozni a szénhid-rogén-gőzök áttörését a habtakar-ón, így a felhevült fémrészek je-lenlétében fennáll a visszagyújtás veszélye. A 333-szoros kiadósságú hab jobban bevált, jó folyékony-ságú, fajsúlya nagyobb, és észre-vehető hűtőhatást érhetnek el vele.

Kiterjedtebb tüzek oltására több közepes teljesítményű (kb. 450 m³/perc) felszerelés bevetése hatéko-nyabb, mint egyetlen nagy készü-léké, s ezek változó szélviszonyok esetén mozgékonyabbak is.

Repülőtéren is kipróbálták a

nagy kiadósságú habot, megállá-pították, hogy nem folyik szét olyan gyorsan, és nagyobb mértékben bomlik el, mint a betonon.

Egy 18 m² alapterületű raktár-pince habbal elárasztási kísérlete-ke kiderült, hogy a hab elbomlása a pincefalakon és az ablak köze-lében volt a legintenzívebb. Felté-telezték, hogy egyrészt a pince fa-lainak hője és az ablak közelében végbemenő légmozgás, másrészt pedig a falak szárazsága és nedv-szívóképessége idézte elő a hab szétbomlását. A nagy kiadósságú hab ugyanis érzékenyebb a vízel-vonásra, mint a nehézhab. (A kí-sérlet tűzhatás nélkül ment végbe.)

Kb. 4 és fél óra múlva az eredeti érték 50 százaléka, kb. 6 és fél óra elteltével pedig 25 százaléka csökkent a habmagasság. Miután 2 óra múlva elszívatták a habot, a pincében tárolt cikkek még telje-sen vagy részben használhatóknak látszottak, attól függően, hogy mennyire nedvesedett át a csoma-golásuk. (Unser Brandschutz)

Gázrobbanás Madridban

1968. március 11-én 9.35-kor súlyos föld alatti gázrobbanás követ-ett be Madrid Argüelles városnegyedében a Marqués de Urquijo n, a Rosales és a Princesa utcák között. Az úttest egyik felének meg-omszédos járdának a burkolata felszakadt. A közvilágítási oszlopok a fák a házak felé dőltek. A tüzcsapok és a szennyvízelvezető csa-ia fedelei lövedékként repültek a levegőbe. A kirakatüvegek meg a házak ablaktáblái összetörték. A robbanás ereje feldobott 13 sze-gyépkecsit – némelyiket több mint 2 méter magasba – és néhány osan, sok más pedig könnyebben megrongálódott.

A szomszédos házak lakói pánikba esve az utcára akartak menekü-ni, de észrevették, hogy a romok elzárták a kijáratokat, s por-és felhő borítja be őket. Az utcákat ellepő sűrű por- és füstfelhő miatt kaptak levegőt. Az egyik földalatti vasúti állomás be- és kijárata is ben elpusztult. A jegyárúsító ablakok mögött szolgálatot teljesít ő alkalmazottak és azok az utasok, akik a szabadba akartak menekülni, ikba estek, ugyanis a robbanás az állomás föld alatti előterét is osan megrongálta, s a bejárati födém, továbbá egy könyv- és újság-ilon téglafala is megsérült. A földalatti előcsarnokába s lépcső-ájába tödült sűrű füst- és porfelhő még akkor is világitógáz dúsí-t, amikor a segítségnyújtó erők kiérkeztek.

Az l. sz. tűzörségre Ángel Pingarrón szakaszparancsnok vezetésé-4 gépjárműfecskendő és 2 szerkocsi vonult ki. A bevetési helyen tiago y Garay tűzoltó-főparancsnok vette át az irányítást. A gáz-és elektromos művek segélynyújtó csapatai is kivonultak. A rend-g lezárta az utat.

A tűzoltóság 3 súlyos és 13 könnyű sebesültnek nyújtott elsőse-t. A sebesülteket a legközelebbi klinikákra, szanatóriumokba szál-ták, illetve a „Casas de Socorro”-kba („segély háza”, Madrid min-kerületében van egy, ahol nappal és éjszaka egyaránt térítés nél-jelet igénybe venni az orvosi segítséget).

A romok alapos átvizsgálása közben a földalatti állomásának srében levő pavilon beomlott téglafala alatt a tűzoltóság meg-ítta a szétzúzott koponyájú tulajdonos holttestét.

A következő okot állapították meg: A föld alatt fektetett gáz-vezeték egy helyen megrongálódott, talajsüllyedés vagy a víz- és az elektromos művek dolgozói által végzett munkák miatt. A kiáramló gáz a vízvezeték csövek, valamint az elektromos és telefonkábel föld alatti csatornájába került. A csatornán keresztül a gáz addig a falig jutott, amelyik lezárta a földalatti egyik régebbi kijárati aknáját. A falban levő nyílásokon át behatolt az említett pavilonba. Egy még égő ciga-rettacsikk, illetve gyufa, de valószínűleg a pavilonban volt rezsó, meggyújtotta a gázt, és emiatt következett be a súlyos robbanás.

(Brandwacht)





— És mi az Ön foglalkozása... hivatása?

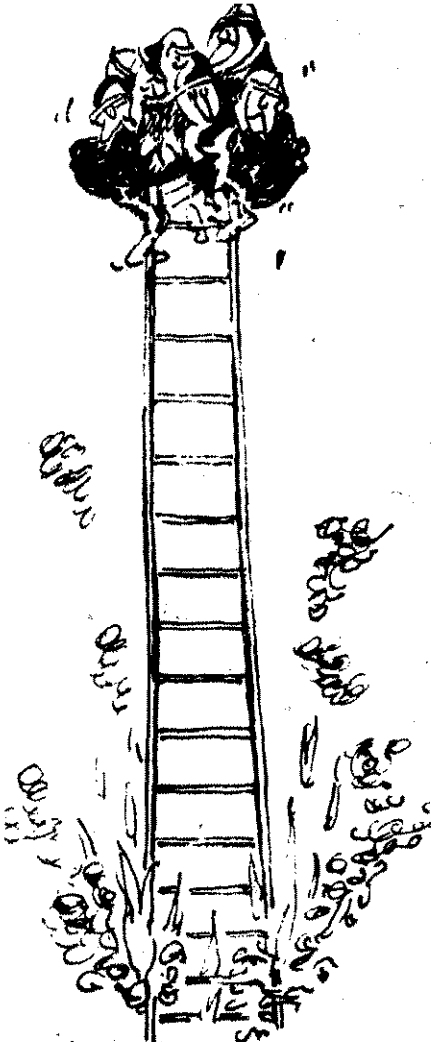
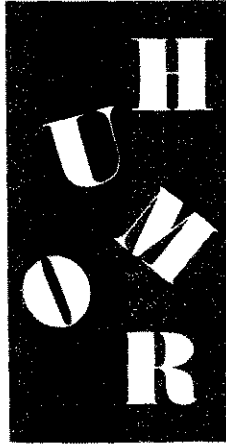
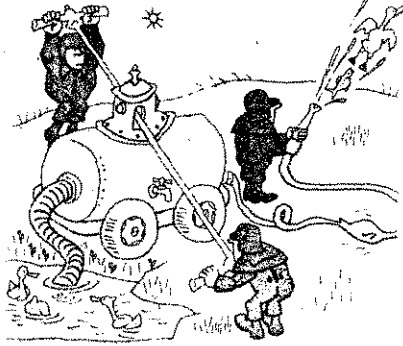

FEJTÖRŐ FEJTÖRŐ FEJTÖRŐ

Visszintes sorok: 1. A VIZSZINTES 37. FOLYTATÁSA (folyt.: vízsz. 46.) 13. Tej-melléktermék. 14. Régi villanyégő-márka. 15. Pázsit. 16. Zuhanni kezd! 17. Ütemesen mozgató. 20. Az ilyen szakáll álarcosbálokon gyakori. 21. Vénája. 23. Vissza: tud. 24. Helyhatározó szó. 25. Magyarországi község.

28. Idegen női név, feles ékezettel. 32. Rangjelző. 33. Előállító. 34. Imádó. 35. Francia névelő. 37. Fegyver részlet. 38. Halfajta. 39. Áru nélkül. 40. Téli sport, kétszer. 42. Kémence fája, de pacsirta is. 45. Összekuszái. 47. Hangtalanul résel! 48. Lázás azonos hangzól. 54. Egyszerű gép. 56. Kettősbetű.

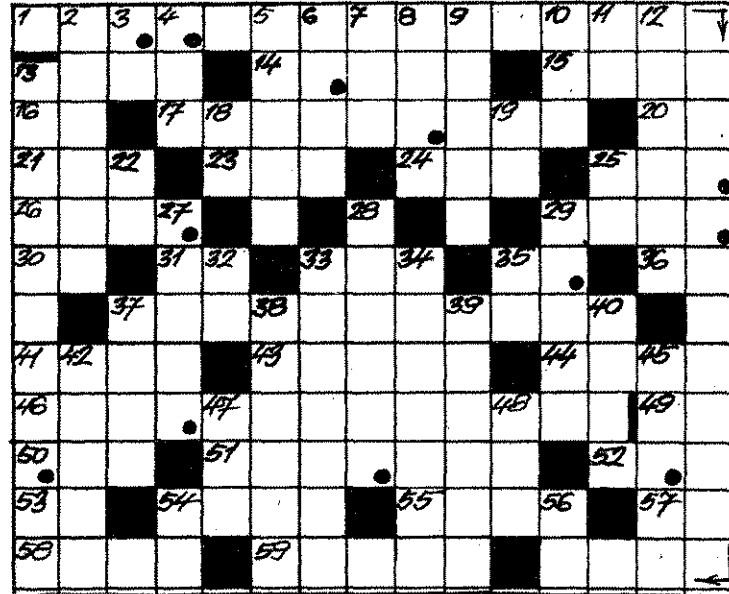

visszafelé. 26. Gumifajta! 29. Hor. 30. Klasszikus kötőszó. 31. Igen, oroszul. 33. Ele van! 35. Európai nép. 36. Gyermekefenyítés része! 37. A FÜGGŐLEGES 13. FOLYTATÁSA (folyt.: vízsz. 1.). 41. Figyel. 43. A Nagy Októberi Szocialista Forradalom idején nyíltan az ellenforradalom oldalán álló. 44. Vissza: piros. 46. A VIZSZINTES 1. FOLYTATÁSA. 48. Zamat. 50. HBY. 51. Esténként fellép, ék. hiány. 52. Sziget, franciául. 53. Ledob azonos hangzól. 54. Lét. 55. Rak. 57. Ellenérték. 58. Csomagolóanyag. 59. Közel Budapesthez!

Függőleges sorok: 2. Egy bizonyos nevű leányt. 3. Képző, visszafelé. 4. Törölni kell! 5. Sötétben fénylő, értékes piros kátrányfesték. 6. Ruhán van. 7. Fizikai mértekegység (erő). 8. Dunántúli város. 9. Kellemetlen érzés. 10. Lángoló. 11. Sipszilon! 12. Védőtálat szolgáltat (két szó). 13. A TÚZOLTÁS ELŐKÉSZÍTÉSÉNEK HÁROM VÁLTOZATA (folyt. vízsz. 37.). 18. Német személyes névmás. 19. Távírdai hang. 22. Ektelenül lángol! 25. Vissza: 8 fele! 27. Európai folyó, feles ékezettel. 28. Lesz, régiesen.

Megfejtésül az alábbi sorok keli beküldeni: függ. 13. és folytásai vízsz. 37., 1., 46.

Be kell küldeni továbbá a portokkal megjelölt kockákban lev betűkből összeállítható szót, tartozkodik a tűzoltás vezetőj (hiányzó betű: C).

A helyesen megfejtők közé könyvjutalmakat sorsolunk ki.

Megfejtési határidő: 1969. április 20.

K. I.

A 3. számban megjelent keresztrejtvény helyes megfejtése a következő: VAN-E ELET VESZEL? BEN; A TŰZ TERJEDELMET É TERJEDESI IRÁNYÁT; LÉTRÁ ELHELYEZÉSÉT; TŰMLOK U JÁT.

A pontokkal megjelölt kockából összeállítható szók: Milyen anyag ég?

Könyvjutalmat nyertek: Bánki Pál, Balassagyarmat; Csaba Gyula, Budapest; Mészáros Bertalan, Szolnok.

A nyereményeket postán küldjük el.

Közlemény

Az EKISZ Ruházati Kisipari Termelő Szövetkezet felhívással fordul tisztelt megrendelőihez, hogy a versenyek idején fellépő torlódások elkerülése miatt idejében rendeljék meg a tűzoltó egyenruhákat.

Az EKISZ kiváló kisipari szövetkezet a jövőben még fokozottabban kívánja segíteni a községi tanácsok munkáját előnyös kiszolgálásával, pontos, jó minőségben történő szállítással.

Árajánlatot mellékelten közöl.



HELYZETEK— Nehéz pillanatok



**Elmondta: Farkas János fő-
törzsrőrmester, a VIII. kerü-
leti parancsnokság rajpa-
rancsnok-helyettese**

A Duna-partra riasztottak bennünket. Egy kb. 17—18 éves fiatalember leugrott a Lánchídról, és tehetetlenül vicklélt a jégtáblán. Összekapcsoltunk két dugólétrát, a hídrőről kötéllel biztosítottak. Így legfeljebb annyi veszély fenyegetett, hogy derékig merülök a jeges vízbe, viszont igencsak izaparázni kellett a lépteimet a légre kifektetett létrák fokai között, mert félt volt, hogy a tű újabb bolondságot követ el. Szerencsére néhány szóval sikerült megnyugtatnom, és engedte, hogy kötelet kössek a lerekára, és kisegítsem a parta. Nemrégiben feleségemmel együtt bevetődünk abba az étterembe ahol pincér, s furcsa érzés volt, amikor életmentője-cént mutatott be a személyzetek, hiszen bármelyik társam ugyanúgy kihozta volna. Hát nég ha tudná, hogy nem is vannak valami jó úszó...

Egy ittas fiatalember fogalásból felmászott a Kőbányai Főerőmű — tudomásom szerint — 98 méter magas kéményének etejére, és olyan nyugodtan ételt a párkányon, hogy szín-

te halálra rémisztette a járőke-löket. Ördög István főtörzsrőrmesterrel együtt kaptuk a parancsot a lehozására. A külső vaslétrán kapaszkodtunk fel, s e harminc egynéhány emeletnyi úton alaposan kifáradtunk. Szépen kértük az illetőt, hogy jöjjön le, de ő durván szidalmazott. Nem tagadom, félni kezdtünk, hogy cseréppel vagy téglával megdob bennünket, vagy ha felérünk, rálép a kezünkre. Hát még amikor felértünk, és sehol sem láttuk az illetőt... Közben ugyanis a búvónyíláson beosont előlünk a kéménybe.

— Hogy hívnak? — kérdeztem.

— Pistának — felelte.
— Gyere ki, lehozunk, s majd lent megiszunk egy korsó sört.
— Hát teged hogy hívnak? — kiáltotta.

— Én is Pista vagyok, fülenttem, mert útközben már „be-mutatkoztunk”, de akkor egy Jánossal nem volt hajlandó lejönni, hiába bizonygatta Ördög elvtárs, hogy ő is István...

Már-már úgy látszott, újabb két elvtársnak belülről is fel kell másznia érte, amikor mentőtőlünk támadt. Megkérdeztem Ördög elvtársat, van-e nála cigaretta, mert én nem dohányzom, és emberünket ki-nálni kezdtük. Elfogadta, de csak akkor hagyta abba a bujósckát, amikor közöltem: a kémény belsejéből is elindultak érte.

Kötéllel biztosítottuk, de lefelé menet nemcsak a létrafo-kokra kellett ügyelnünk, mert egyetlen mozdulattal mind a hármunkat a mélybe lökhetett volna.



SPORT

Ebből a bravúros támadásból szerezte meg Zeher a Tű. Dózsa első gólját a Mizserfai Bányász elleni mérkőzésen

A főpróbán 4 : 1

A Tűzoltó Dózsa NB III-as labdarúgó-csapata március 8-án MNK-mérkőzést játszott Budá-
orsón a Vörös Súlyom BLASZ I. osztályú együttesével. A kupa-
mérkőzésre igen rossz talajú, sáros pályán került sor. Az ellenfél jó képességű honvédcsapat volt. A mérkőzést 4:1 arányban megnyertük.

Elmondhatjuk, hogy csapatunk technikailag és taktikailag is fölényben volt. A győzelem nagyobb arányú is lehetett volna, ha a mély talaj nem lassítja le a kombinatív játékokat, és a sok helyzet nem marad kihasználatlanul.

Az ellenfél gyakran csak szabálytalanságok árán volt képes feltartóztatni meg-megújuló támadásainkat. Mindent egybevetve az együttes állóképességéből is jelesre vizsgázott. A védelem szilárdan állt a lábán, Császár, az újonc kapus jó formában védett. Az ugyancsak újonc Vince sokmozgásos csatárjátéka is kellemes benyomást keltett, a két középpályásra sem panaszkodhattunk.

A négy gól ellenére persze tovább kell javítani csatársorunk kombinatív játékát, hogy még jobban kihasználják a helyzeteket. Az eredménnyel azonban így is elégedettek lehetünk. A Tű. Dózsa az első bajnoki fordulóban a Mizserfai Bányász ellen mérkőzik. Reméljük, e találkozó jobban sikerül a 8-i főpróbánál is.

Az NB/B-s tartalékcsoport már lejátszotta első bajnoki mérkőzését. Bár ellenfele a Budapesti Spartacus jóképességű játékosokból álló tartalékcsoport volt, a találkozó 0:0-ra végződött. Úgy vélem, elégedettek lehetünk az 1 pont megszerzésével, hiszen a Tű. Dózsa II. játszott. Ezt az eredményt az NB/B tartalékcsoportjának egyik legerősebb ellenfelével szemben érte el. A Spartacus ugyanis a múlt évben bajnok-

ságot nyert, 140 gólt rúgtak, s mindössze 32-t kaptak.

Igen jó iramú, küzdelmes mérkőzés volt. A döntetlen igazságos. Sportszerűen küzdő játékosainkat dicséret illeti. A szép számmal megjelent szurkolóknak is tetszett csapatunk színvonalas játéka. A mérkőzésen igen jó teljesítményt nyújtottak: *Bánkúti, Kiss és Palánkai.*

Liszky Károly
tű. őrgy.

A nyitányon 2 : 0

Szemerklő eső, víztócsákkal tarkított sáros, mély talajú pálya fogadta a Tű. Dózsa—Mizserfai Bányász mérkőzés közönségét és részvevőit március 16-án.

A Tű. Dózsa azonnal támadólag lépett fel, s már az első percekben veszélyes helyzetek adódtak a vendégcsapat kapuja előtt. Nem kellett soká várni az első gólrá, mert egy kapu előtti kavarodáskor Zeher elé pattant a labda, s 6 kb. 8 méterről nem hibázott. A 30. percben Vince elrohogott a bal oldalon, pontos beadását Terjéki értékesítette.

A második félidőben inkább a küzdelem jellemezte a játékot. Mindkét csapat jól bírta erővel, egyaránt kihagyott egy-egy gólhelyzetet.

A Tű. Dózsa a jó felkészültséget tanúsító mérkőzésen ebben az összeállításban szerepelt: Szabó—Vágvölgyi, Békés, Fűrédli—Jáklí, Nagy—Terjéki, Vill, Konkoly, Vince, Zeher.

MAGYAR TŰZOLTÓ

A magyar tűzoltóság folyóirata
Szerkeszti a szerkesztő bizottság
Felelős szerkesztő:

Beszteri Lajos
tűzoltó alezredes
Szerkesztőség:
V., Néphadsereg u. 9.
Telefon: 313—700.

Kiadja a BM Tűrendészet Országos Parancsnoksága

Felelős kiadó: dr. Farkas György
Terjeszti a Magyar Posta

00.2261/3 — Zrínyi Nyomda, Bpest.
F. v.: Bolgár Imre

INDEX: 25 604



Emelőkosaras
gépjármű beveté-
se habanyagrak-
tár tüzésénél



Kombinált beve-
tési gyakorlat Ka-
liforniában. Dó-
zerek nyiladékok
vágják, míg a
helikopter tömlő-
vezetékét húz ki



Tűz ütött ki egy wintherturi (Svájc)
technikumban. A tűz az aulában kelet-
kezett, de gyorsan áttért a főépületre is



KÉ- PES HÍR- ADÓ

Kiel közelében hatalmas erejű robbanás döntött
romba egy családi házat. A robbanást padlóra ön-
tött benzín okozta



Hannoverben pro-
pángázrobbanás
történt egy áttöl-
tő üzemben. Fel-
tehetően elektro-
mos szikra gyűj-
totta meg a sziv-
attyúteremből a
kapsolóterembe
átszivárgott gázt





Elismerésül

Kovács László elvtársat, a Konzervipari Tröszt Állami-díjas vezérigazgatóját – az ipar tűzrendészeti helyzetének javítása érdekében kifejtett eredményes munkássága elismeréséül – tiszteletbeli létesítményi önkéntes tűzoltó századossá nevezte ki a Tűzrendészet budapesti parancsnoka. Képünkön: Ficsór Sándor tű. alez. elvtárs átadja a kinevezési okmányt

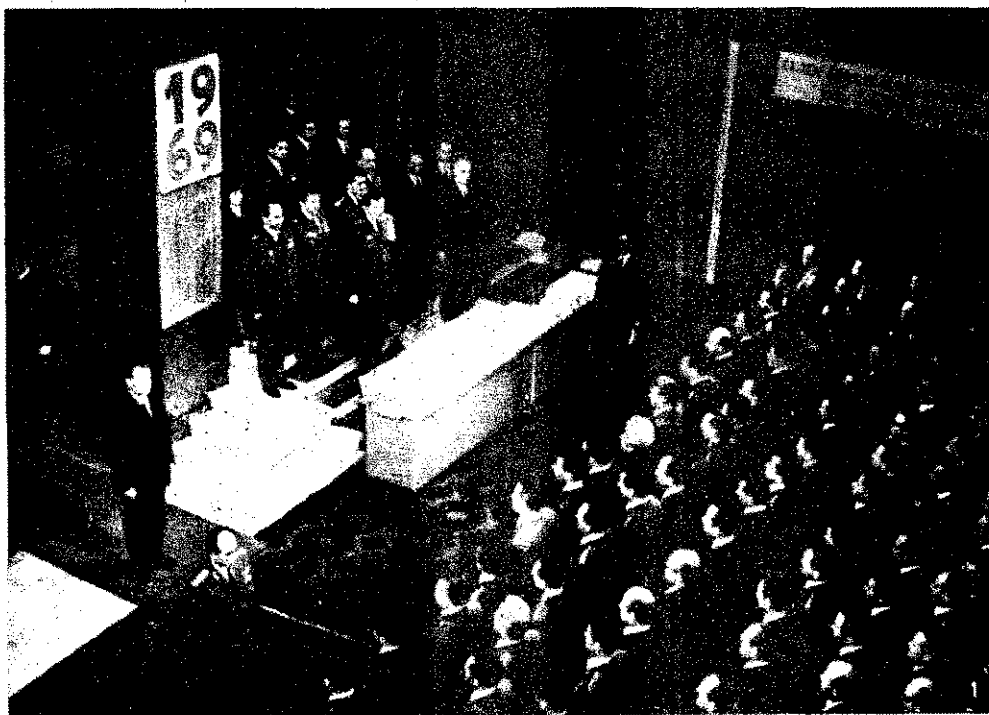

FELSZABADULÁSUNK 24. ÉVFORDULÓJA alkalmából a Belügyminisztériumban ünnepi díszelgés keretében hirdették ki a Magyar Népköztársaság belügyminiszterének parancsát. Az ünnepségen megjelent Ilku Pál elvtárs, az MSZMP Politikai Bizottságának póttagja, művelődésügyi miniszter, Borbándi János elvtárs, az MSZMP KB osztályvezetője és a Belügyminisztérium parancsnoki kara. Az előléptetéseket, kitüntetésekét Benkei András belügyminiszter elvtárs nyújtotta át. Az ün-

nepségeit követő fogadáson Ilku Pál elvtárs mondott pohárköszöntőt. Az esemény alkalmából testületünk számos tagja is magas elismerésben részesült.

1. Felcsendülnek a magyar és a szovjet himnusz hangjai, 2. Ljeszkovszky Béla t. alez. átveszi az ezredesi előléptetést, 3. Fazekas Sándor t. ftorm. miniszteri dícséretben és jutalomban részesült, 4. Ilku Pál elvtárs pohárköszöntője, 5. Kitüntetettjeink egy csoportja

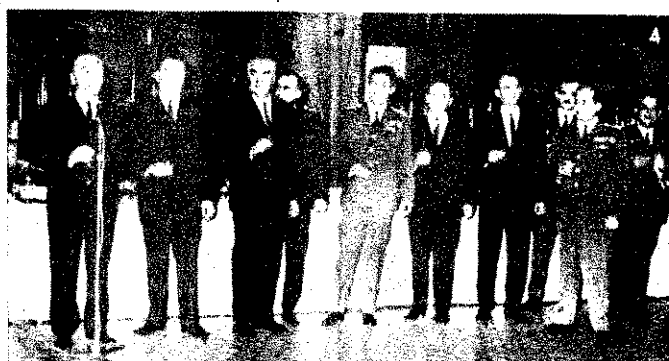

A PARANCSNOKSÁG

Központi rendezvényén dr. Püllök János t. alez. elvtárs, országos parancsnokhelyettes mondott ünnepi beszédet. Az évforduló alkalmából dr. Farkas György t. ezds., országos parancsnok elvtárs kitüntetésekét és jutalmakat adott át. Az ünnepségen részt vett dr. Geller Sándor elvtárs, az MSZMP KB. Közigazgatási és Adminisztratív osztályának munkatársa.





NYUGÁLLOMÁNYBA vonult Kálmán István tíf. ezds., Szolnok megyei parancsnok és Szűcs István tíf. alez., a XIV—XVI. ker. parancsnoka. Ebből az alkalomból az országos parancsnok jelenlétében bensőséges ünnepségen búcsúztak tőlük a megye, illetve a két kerület vezetői és munkatársak. A képeken: Schumet János, a XIV. ker. pártbizottság első titkára méltatja Szűcs elvtárs munkásságát, és Kálmán István ezredes elvtárs



A GYERMEKJÁTÉK-TÜZEK elleni küzdelem jegyében, illetve az áprilisi akció keretében a Tolna megyei irányító szervek és a megyei tűzrendészeti parancsnokság április 9—14-ig kiállítást rendeztek a szekszárdi Béri Balogh Ádám Múzeumban

AZ ÉV ELSŐ VERSENYEIT Békés és Zala megyében rendezték Gyulaváriban, illetve Pókaszeptken április 20-án. A gyulai járásból 55, a zalaegerszegiből 93 csapat állt rajthoz a különböző fecskendőnemek szerelésében. A gyulavári rendezvényen Ludvig József, a járási tanács vb igazgatási osztályának vezetője üdvözölte a részvevő rajokat; a pókaszeptken dr. Tóti József, a járási tanács vb-elnöke mondott ünnepi beszédet. Képeinken: a zászlóaljparancsnok jelentést tesz az igazgatási osztály vezetőjének. — Az első rajt Pókaszeptken

ESEMÉNYEK HÍREK ESEMÉNYEK

SZELLEMI VETÉLKEDŐT rendezett a IV—XV. kerületi parancsnokság a Tanácsköztársaság kikiáltásának 50. évfordulója tiszteletére. Képviselet: Elek József szds., a vetélkedő irányítója kiosztja a kérdéseket a döntőbe került csapatoknak



POLITIKAI
GAZDASÁGI
TÁRSADALMI

Kérdésekről

Napjainkban a közvélemény érdeklődésében egyre nagyobb helyet foglal el a szocialista országok gazdasági együttműködése továbbfejlesztésének problémája. A továbbfejlesztés útjának, módozatainak keresése során találtunk először a szocialista gazdasági integráció fogalmával, mint az együttműködés új elvi alapokra helyezett megoldásának körvonalait tartalmazó elnevezéssel. A közgazdászok és gyakorló gazdaságpolitikusok által kidolgozott elképzelésekkel azóta foglalkozott pártunk központi bizottsága. Állást foglalt az együttműködés új alapjainak lefektetése mellett, és kinyilvánította, hogy a közös vélemény kialakításában aktívan részt vesz a többi KGST-országgal együtt.

Hazánk lakossága ugyan egyre többször hallja a szocialista integráció kifejezést, de még tájékoztatóra, széles körű propagandára van szükség ahhoz, hogy szükségességét, lényegét legalább fő vonalaiban megértse. Szinte elkerülhetetlen velejárója e téren a mai helyzetnek, hogy a növekvő érdeklődés során felszínre kerülnek különböző zavaros nézetek, amelyeket a kapitalista országokból még tudatosan táplálnak is.

A KGST 20 évéről

A KGST 1949 januárjában alakult. Első résztvevői a Szovjetunió, Bulgária, Csehszlovákia, Lengyelország, Magyarország és Románia voltak. Még 1949-ben csatlakozott Albánia, 1950-ben az NDK és 1962-ben Mongólia. Ismeretes, hogy később Albánia kivált a szervezetenél, Jugoszlávia pedig részlegesen bekapcsolódott a gazdasági közösség munkájába.

A KGST-országok népgazdasága természetesen elsősorban nemzeti erőforrások alapján fejlődött. E fejlődésnek gyors üteme azonban csak a fejlett tőkés országok gazdasági nyomásától való védelem, az összefogás, az együttműködés körülményei között érvényesülhetett. Kiépült a szocialista országok közötti tervszerű gazdasági kapcsolat, egyeztetették az 5 éves népgazdasági tervekét; az elmúlt években pedig megkezdődött a hosszúlejárátú tervek összehangolása. Ha ma a KGST-államok gazdasági fejlődésének adatait vizsgáljuk, ezt nem lehet figyelmen kívül hagyni. Ezek az országok 1968-ban (a Szovjetunió nélkül) annyit termeltek egy hónap alatt, mint a második világháború előtt egész évben. Az 1950-ben egy év alatti termékmennyiséget 1968-ban két hónapnál rövidebb idő alatt állították elő. A KGST-országok egy főre jutó nemzeti jövedelme 1950 és 1967 között átlagosan évi 6,8%-kal, a Közös Piac országaié évi 4,5%-kal nőtt.

A szocialista országok elmaradott gazdasági körülményeket örökölték, és a háborús pusztítás okozta károk is súlyosan visszavetették fejlődésüket. Napjainkban a gazdasági fejlettség fokát és a fejlődés ütemét nézve elhagyták Spanyolországot, Görögországot és Törökországot az egy főre jutó nemzeti jövedelem termezében (ott 300–500 dollár körüli). Csehszlovákia és az NDK 900 dollárnál tart, valamivel kevesebb a Szovjetunióé, Magyarország és Lengyelország 700 dollár, Bulgária, Románia, Jugoszlávia 500 dollár körüli. A gazdasági fejlődést nézve tehát az előzős állapotában

vagyunk a fejlett iparral rendelkezők alsó kategóriába tartozókhoz képest, és felzárkózóban a magasabb kategóriákhoz.

Mindezek nyomán javultak a dolgozók életkörülményei, a társadalom egész arculata. Kudarcot szenvedtek a tőkés országok törekvései, hogy a hidegháború körülményei között a gazdasági diszkrimináció, az embargó politikájával megfojtsák a szocialista útra lépett országokat. És bár azokban az években jelentősen csökkentek a gazdasági kapcsolatok a kapitalista országokkal, ez nem járt gazdasági visszaeséssel a szocialista országokban. A KGST hozzájárult a kiesések pótlásához nyersanyagokban, és a készárak piacának jelentős bővülését hozta. Lényeges vonatkozása a kérdésnek az is, hogy az összefogás elősegítette a szocialista országok közötti fejlődésbeli különbségek csökkenését, lehetővé téve a nagyobb történelmi elmaradottságot örökölték gyorsabb ütemű haladását.

Kétségtelen, hogy a szocialista országok gazdasági együttműködését beárnyékolják ellentmondások; a KGST-n belüli kapcsolatok sem zavartmentesek. Ez ismert! De ezzel együtt is a KGST 20 éves fejlődése a szocialista országok gazdasági fejlődésében igen jelentős szerepet töltött be.

Az együttműködés fejlesztésének szükségessége

Mostanában a burzsoá ideológusok előszeretettel emlegetik, hogy a szocialista országok együttműködésének továbbfejlesztése gazdasági integrációvá nem is továbbfejlődési követelményként kerül napirendre, hanem a KGST csődje miatt. Nem új dolog a burzsoá propagandában, hogy a szocialista országokban szükségessé váló új lépéseket a korábbi kudarcának állítsák be. Így volt ez, amikor az új gazdasági mechanizmust bevezettük hazánkban. Most a szocialista gazdasági együttműködés vál-

4
szocialista

ságáról beszélnek, és igyekeznek bizalmatlanságot kelteni, kételyeket támasztani szemben a kormány állásfoglalásaival szemben. Ehhez persze az objektivitás látszatát akarják kelteni azzal, hogy olyan valóban meglévő fogyatékosokra, hibákra hivatkoznak, amelyekről mi is beszélünk a együttműködés értékelésénél. Csakhog, más az, ha a meglévő hibákat az egész együttműködés csődjének állítják be, és megint más, ha a valóságnak megfelelően nézve megállapítjuk: az eddigi együttműködés a fő tendenciát tekintve eredményes; de nem minden vonatkozásban tökéletesen hatékony.

A szocialista országok gazdasági együttműködésének továbbfejlesztését mindezek mellett a gazdasági növekedés gyors ütemének megtartása teszi szükségessé, megfelelő népgazdasági arányok fenntartása mellett. Napjainkban kimerülőbbé vannak azok a nemzeti erőforrások, amelyekből — az együttműködés előnyeinek kihasználása mellett is — a gazdasági növekedés alapvetően táplálkozott. Ilyen forrás volt az extenzív iparosítás, amely gyorsan bővítette a nemzeti belső piacot, és e visszatartott a további gyors növekedésről bár negatív jelenségekhez is vezetett. Túlságosan előtérbe került a termelés mennyiségi növelése, a hatékonyság ennek alárendeltjévé vált.

Az extenzív fejlődés a végéhez közeledik egyes országokban, így hazánkban is ezzel a gazdasági növekedés üteme csökken. Ezen alapvetően a KGST rendszerének hibáktól mentes működés sem változtathatna. De mint erről az előzőekben szoltam, a KGST működésében vannak hibák. S a politikában nem lehet megállni a napi gondoknál. Elengedhetetlen a tudományos előrelátás, a helyzet időben történő felmérése és megfelelő következtetések levonása. Új erőforrásokat kell feltárni és kiküszöbölni az aránytalanságokat; egyes gazdasági ágazatokban új nyitni a termelőerők nemzetközi centralizációjának és a szakosításnak, s növelni KGST-országok versenyképességét a világ piacon.

Objektív gazdasági szükséglet, hogy számolva az ipari fejlődés igényeivel, a nemzeti gazdaságok egyre sokágúbb egymással kapcsolódása követelményeivel, nemzetközi erőforrásokat tárjunk fel. A nemzeti gazdasági mechanizmus mellett ki kell állítani a nemzetközi gazdasági mechanizmust, hiszen a nemzeti méretű gazdasági folyamatok mindinkább nemzetközivé válnak. Ilyen körülmények között nem lehet kielégítő javulást az együttműködés eddigi alapokon való javíthatása. Ennek hangsúlyozása nem a KGST két évtizedes fejlődése eredményeinek tagadása, hanem az együttműködés, a nemzetközivé váló gazdasági szükségletekhez az alapvető hozzájárulás.

gazdasági integrációról

A szocialista integráció lényege

A szocialista gazdasági integráció olyan folyamat, amelynek során szabaddá válik az út a termelés és csere nemzetközi jellegű erősödéséhez. Ennek jellemzője, hogy a nemzeti termelőapparátus egy része összekapcsolódik más országok termelőapparátusával, és a piacoknak is lényeges kiszélesedését eredményezi, egységes nemzetközi piac formáját ölti. Mindez magával hozza a termékek, beruházási javak és a munka ésszerű áramlását, s ezzel növeli a nemzeti gazdaságok hatékonyságát. Természetes, hogy az ilyen integráció igényli a közös intézmények hálózatát és azt a nemzetközi mechanizmust, amely lehetővé teszi a folyamat irányítását, ellenőrzését.

Ez radikális minőségi továbbfejlesztése a KGST-n belüli együttműködés mai módszereinek. De szemben a burzsoá állításokkal, nem ellentétes az eddigi módszerekkel, és nem az alapelvek feladásával történik. A szocialista országok gazdasági integrációja folytatása az együttműködés mostani vonalának, túlhaladva és továbbfejlesztve azt az új körülmények szükségletei szerint. A szocialista integráció eszméje pártunk véleménye szerint megvalósítható a kommunista internacionalizmus és a nemzeti érdekek összhangjának érvényesítésével.

A szocialista gazdasági integráció megvalósításával kapcsolatban fontos látni azt is, hogy olyan lépésről van szó, amely nem tekinthető sem a tőkés rendszerből, sem a szocialista rendszerből adódó specialitásnak. Objektív kiinduló pontja, hogy a tudományos-technikai forradalommal, a nagyipar fejlődésével szűkké váltak a nemzeti gazdasági keretek mind a termelés, mind az árupiac számára. Különösen az iparilag fejlettebb kis és közepes országok számára lehet erős fegyver a tömörülés a fokozódó világpiaci versenyben. A tőkés konkurrenciaharcban pl. a Közös Piac társult országai jobban versenyképesek az Egyesült Államokkal. A szocialista gazdasági integráció versenyképesebbé tesz bennünket a két társadalmi rendszer gazdasági harcában.

Időnként hallhatunk olyan megjegyzéseket, miszerint már rég meg kellett volna csinálni az integrációt a Közös Piac mintájára. Ez azonban kissé leegyszerűsíti a kérdést. A Közös Piachoz tartozó országok ipari fejlettsége ugyanis közelebb áll egymáshoz, mint a szocialista országoké. Bár más szempontból nézve, az érdekelletetek hatását az együttes fejlődés szükségletei mellett sem tudják kiküszöbölni, ezért egymáson keresztültaposnak saját érdekeik érvényesítéséért.

A szocialista integráció fejlesztésénél nem lehet figyelmen kívül hagyni a differenciált fejlettségi fokot. Még jelentős különbség van pl. egyfelől Bulgária, Jugoszlávia, másfelől a Szovjetunió, az NDK és Csehszlovákia fejlettsége között. A Közös Piac kialakulásával a közelálló ipari fejlettség lehetővé tette a vámhatárok megszüntetését, a tőke és munkaerő viszonylag gyors szabad áramlását. A szocialista országok ipari fejlettségbeli különbségei ezt nem teszik lehetővé az integráció első lépései között. Miért? Azért, mert a kevésbé fejlett bolgár, román, jugoszláv ipar ún. protekcionista védelemre szorult és a fejlettebbek internacionalista segítségére a gyorsabb ütemű fejlődéshez.

A tőkés integráció, a társadalmi rendszerek különbözőségéből következően, minőségileg különbözik a szocialista integrációtól, hiszen a monopoltőke érdekei szerint működik, míg a szocialista országok együttműködésének alapja a munkásosztály közös érdeke. Ezért a tőkés integráción belül adáz harc dúl, és az erősebb legyőzi a gyengébbet; a nagytőkés társaságok felfalják a kisebb vállalatokat és nemzetközivé válnak. A szocialista integráció szabályozott piacot hoz létre, és a közös érdekek szerint alakítja a vállalatok viszonyát. Olyan közös gazdasági hajtóerőt teremt, amely lehetővé teszi a széles termelési kooperációt, a koncentrációt és a specializálódást.

A szocialista országok együttműködésének eddigi fő elve az állami koordinálás volt; az integráció ezt kombinálja gazdasági ösztönzők szerepével.

Politikai jelentősége

Az együttműködés továbbfejlesztése gazdasági integrációvá fontos társadalompolitikai lépés. Megvalósulása hosszú időre befolyásolja a gazdasági fejlődés irányát, ütemét. De nem lehet leszűkíteni jelentőségét a gazdasági élet igényeinknek megfelelő fejlesztésének kiemelésére. Kihatással lesz szélesebben is a társadalmi viszonyokra, az életszínvonal alakulására, sőt világgazdasági kihatásaival is számolni kell. Éppen ezért megvalósítása is elsőrendű politikai feladat. Ez azt jelenti, hogy bár objektív szükségletek igénylik az integráció napirendre tűzését, az magától, automatikusan nem valósul meg.

A társadalmi tudatosság érvényesítése jut kifejezésre a gazdaságpolitika összhangjának megteremtésében az egész politikával. Ez azt is jelenti, hogy a gazdasági kapcsolatok integrációs fejlesztése beleilleszkedik a szocialista politikai jövő fejlesztésébe. A politika érvényesülésének lényeges összetevője, hogy a gazdasági élet uralkodó tendenciája legyen egybehangolt a politikai irányvonalal.

A szocializmus történelmi küldetése, hogy békés versenyben legyőzze a kapitalizmust. De ehhez lépést kell tartani a fejlődés új szükségleteivel, a szocialista gazdaság hatékonyságát maximális erőfeszítéssel fokozni kell, maxime a technikai színvonalat, jobb munkaszervezettséget teremtve. Ma a szükségletek úgy kerülnek napirendre, és ezt kell megérteni, hogy „a

Felhívás

Hazánk felszabadulásának 25. évfordulója alkalmából a BM Tanulmányi és Képzési Csoportfőnökség kiállítást és filmet készít a Belügyminisztérium szerveinek negyedszázados történetéről. Mindkét feladat dokumentációk felkutatását, összegyűjtését teszi szükségessé.

Ezért kérjük azokat az elvtársakat, akik a belügyi munka bármelyik területéről tárgyi vagy fényképdokumentációkkal rendelkeznek, írásban vagy telefonon jelentkezzenek a BM Tanulmányi és Képzési Csoportfőnökségén.

Levélcímkünk: BM 502 Pf. 19.

Telefonszámunk: 123-334.

szocializmus nemzeti gazdasági határai ne szabjanak határt a tudomány és a termelőerők fejlődésének". Ez nem a nemzeti keretek félredobása, hiszen ma még a nemzeti gazdaság a szocialista lét alapformája. De a nemzeti önállóság misztifikálása sem elfogadható. Megvan a lehetőség a kölcsönös függőség ésszerű fejlesztésére — a nemzeti önállóság lényegi megőrzésével.

A jelenlegi világgazdasági helyzetben a KGST kis országai egyenként, de még együttesen sem jelentenek életképes potenciált a Szovjetunió nélkül. A Szovjetunióval együtt viszont e tekintetben nagyobb nagyságrendet képviselnek az Egyesült Államoknál. Ezt az is alátámasztja, hogy együttesen már ma is kétharmadát képviselik az Egyesült Államok ipari-gazdasági potenciáljának. Tehát a szocialista gazdasági integráció nem alakulhat ki a Szovjetunió hatalmas bázisa nélkül, de a Szovjetunióknak is szüksége van a kisebb szocialista országokkal a gazdasági kapcsolatok fejlesztésére.

ÖSSZEFOGLALVA: A szocialista gazdasági integráció ma még a kidolgozás és vita stádiumában van. Máris előrevetíti nagy politikai horderejét. A gazdasági szövetség fokozása növelhetné a szocialista országok szerepét a világgazdaságban, hatásos fegyver lehet a Közös Piac és az amerikai diszkriminációs politikával szemben, növelheti a fejlődő országoknak nyújtott segítséget. Az integráció csak kollektív erőfeszítésekkel valósulhat meg. Pártunk legközvetlenebb ügyének tekinti a tevékeny részvételt ebben.

BALLÓ ISTVÁN

MAGYAR
TŰZOLTÓ

Baranyai MOZAIK

A feltaláló: Gálos Imre őrvezető



— A tévé jóvoltából az egész országban láthatták a találmányt. Mi adta az ötletet?

— Vonulás közben sok értékes másodperc vész kárba addig, amíg a közlekedési lámpa szabadot jelez. A rendőrök és a mentők is hasonló gonddal küszködnek. Amikor foglalkoztatni kezdtem a téma, ki-

derült, a lámpák soronkívüli átkapcsolhatóságát Kardos Imre pécsi mérnök megoldotta.

— Olyan készülék kellett tehát, amelyet csakis a mentő-, rendőr- és tűzoltógépjárművek hozhatnak működésbe?

— Igen. Mert ha más parancsnak is engedelmessé válik, akkor abból segítség helyett csak zűrzavar támad. A megoldás persze nem volt könnyű. Szakkönyvek böngészésével kezdtem, és sokat töprengtünk a társammal, Ács György technikussal, mire magnószalagra rögzített különféle hangokkal folytattuk a kísérletezést.

— Szakmája a rádiózás?

— Nem, csak ifjú korom óta szenvedélyem. Sokáig rádióamatőr voltam. Kesztyűszabásként dolgoztam, mielőtt a tűzoltósághoz kerültem.

— A tévében már láthattuk, mit tud a készülékük. Hallhatnánk valami közelebbit róla?

— Szívesen, bár a működési elvét még érthető okokból nem vázolhatom. A készülékünk egy kb. 20x10x10 cm-es dobozban elhelyezett hangdetektoros berendezés. Ezt kapsoltuk össze Kardos Imre szerkezetével. Mármost, ha kb. 150 méterre a lámpától megszólaltatják a szirénát, akkor a lámpa nyomban átvált, és így az ellenirányban haladó gépjárművek is idejében fékezhetnek. Még annyit, hogy a doboz többféleképpen is elhelyezhető, kivétel pedig megvédi az időjárás viszontagságaitól a benne levő és hosszú ideig üzembiztosan működő készüléket.

— S mi lesz a további sorsa találmányuknak?

— Még nem mondhatok biztosat, mert több szerv is édeklődik, és némely mérés is hátravannak. Mindeneset szeretném, ha legalább a fordított mintegy kétezer forint hamarosan visszakerülne De még inkább, ha azok is figyelnének a készülékre, ak országosan is elrendelhetik gyártását, illetve használatát.

— Újabb tervek is foglalkoztatják?

— Igen. Egy olyan zsebb hordozható kisrádió elkészítése is például, amellyel egy kilométeres körzetben forgalmazhatunk. Egyébként mádik gimnáziumba járok, és nagyon szeretnék tovább tanulni. Még csak 26 éves vagyok.

A találmány sorsáról csak szakértők dönthetnek. Mi csapán annyit segíthetünk, ha még egyszer felhívjuk rá illetékesek figyelmét.

Csak a rovatokat kell kitölteni...

Új módszerrel dolgoznak a Baranya megyei testületek területfelelősei. Füzet helyett egy rózsaszínű és kék lapokat tartalmazó könyvecskét visznek magukkal ellenőrzéseikre. A színes lapokon csak alá kell húzni, illetve ki kell tölteni a megfelelő rovatokat, s máris könnyen kideríthető: milyen szabálytalanságokat észleltek.

Ezután mindkét lapot aláírják, és láttamoztatják a tulajdonossal. A rózsaszínűt kitépik, és átadják az illetőnek. A kékét a parancsnok nézi át, és intézkedik a szabálytalanságok megszüntetéséről, illetve ennek ellenőrzéséről. Ez a megoldás

máris igen népszerű, hiszen percek alatt lehetővé teszi az észrevételek egyértelmű rögzítését, s ugyanakkor az érintettek sem hivatkozhatnak arra, hogy nem figyelmzették őket valamely szabálytalanságra. Ha mégis, akkor ez is kiderül a náluk maradt rózsaszínű lapról. Sőt az is, hogy mi volt a határidő.

A kiváló oktatómunkáért

1968 decemberében kezdődött, és idén szeptemberben ér véget a verseny, amelynek minden résztvevője csak nyerhet. „A kiváló oktatómunkáért” kezdeményezett versengés résztvevői kaphatnak díjat, sőt a megyei parancsnokok, és ha el akarják nyerni a címmel járó elismerést, akkor a következő feltételeknek kell eleget tenniük:

1. A parancsnoki oktatáson való pontos megjelenés. 2. A makróhöz való tartalmas hozzászólás. 3. Dolgozat írása a foglalkozás anyagából kiválasztott témából. 4. A testületi foglalkozás sok pontos megtartása. (Ezt csak legalább 80%-os megjele esetén értékelik!) 5. A járási tűzoltóversenyen való részvétel annak eredménye. 6. A vizesgyakorlat megtartása. 7. A területi felelősök megfelelő irányítása.

A járáások legjobb három parancsnoka a megyei elsőséget vehetik. Az érintett tanácsok máris felkarolták a kezdetet, a sásdi járásban például az első tíz helyezettet díjaz majd. Az első három díj 1000, 900, illetve 800 forint lesz.



A megyei sajtóban is nyilvánosságra hozták, hogy a paksi kirendeltség példás összegű bírsággal sújtott két olajkályha-fuszót. A sajtóközlemény nyomán több bejelentés érkezett a megyei parancsnokságra hasonló módszerrel készült „mestermunkákról”. Ennek eredményeként vonták be a forgalomból a képen látható tákolmányt is egy decsi kőiparos műhelyéből. Reméljük, azóta belátta: ez az intézkedés saját érdekében is történt.

**SZEKSZÁRD
PILLANAT-
KÉPEK**

A második hathetes

A szigetvári vár volt a színtere a tsz- és ÁG-tűzrendészeti előadók második hathetes tanfolyamának. Ezúttal 1-en vizsgáztak eredményesen, s tegyük hozzá, igen szoralmas tanulást előzte meg ezt az akaszt.

Hogy mi készítette az újabb hathetes tanfolyam megrendezésére a megyei tanács mezőgazdasági és élelmiszerügyi osztályát? Maxim János mérnök, az osztály tűzrendészeti előadója (tavaly maga is hallgató volt) így vélekedik erről: — Az első tanfolyamot különösen különös figyelemmel kísértük a végzett hallgatók területi munkáját. Bebizonyodott, hogy túlnyomó többségük sokkal jobban látja el feladatait, mint régebben, s ez a megállapításunk azokra is érvényes, akik csak közepes vagy elégséges eredménnyel vizsgáztak.

Megtudtuk: most sem sikerült valami könnyen meggyőzőülni a tsz-elnököket a tűzrendészeti felelősük tanfolyamra küldésének szükségességéről. Remélik azonban, pár



hónap múlva a netán még berzenkedők is egészen más-ként vélekednek. Mindenesetre több helyen már felismerték, hogy kellő szakismeret hiányában egyre inkább elképzelhetetlen az ilyen beosztás ellátása, s így a hallgatók között akadt jogász, üzemmér-

nök, technikus és brigádvezető is.

A felkészülést dolgozatok iratásával és beszámoltatással többször is ellenőrizték a hat hét folyamán, így minden eredményesen vizsgázottnak nyugodt lelkiismerettel adhatták át az oklevelet.

Az eredményesebb tanulást — akárcsak másutt — itt is a szükséges szakkönyvek hiánya nehezítette. Ez azonban már olyan probléma, amelyet országos szinten kellene megoldani, méghozzá minél sürgősebben!

Nem lehet

Tűzvizsgálat során ebben a megyében is nem egyszer fény derült arra, hogy éppenséggel nem állottak a helyzet magaslatán. Kárt szenvedett étesítmény némely dolgozói. Ilyenkor azután itt is azt vizsgáltuk, hogy megfe-

lelő kioktatásban részesítették-e őket. Igen ám, csak hát az a tény, hogy valaki aláírásával igazolja, hogy tűzvédelmi oktatásban részesült, még nem minden esetben perdöntő bizonyíték.

A megyei tanács mezőgazdasági osz-



vitás

tálya mindenesetre kiküszöbölte az ebből eredhető vitákat. Az általa kiadott balesetelhárítási és tűzrendészeti oktatási jegyzőkönyvön ugyanis az előadó nevét és beosztását, valamint az elméleti és

gyakorlati anyag témáját is fel kell tüntetni.

Így azután nem lehet vitás, hogy kit terhel a felelősség azért, ha például pontatlanul jelzik a tüzet, vagy nem tudják kezelni a kézioltót. (—r —t)

Maxim János, akinck abban is része van, hogy Baranyában már nem lehet vitás



A szekszárdi tűzoltók voltak ennek a laktanyájuk mellé telepített épületnek a kőművesei, asztalosai és ácsai. Politechnikai és asztalosműhely, kerékpár- és tüzelőtároló lesz benne, s a végénél egy fedett kocsimosót terveznek. A munkálatokban — mint hasonló alkalmakkor mindig — oroszlánrésze volt Szőke Károly főtörzsrármesternek. A szekszárdi parancsnokság bútorainak rendbe hozásától a lapunk más helyén bemutatott sikeres kiállításig sok-sok ezer forintnyi érték került ki fáradhatatlan keze munkája jóvoltából



TÜZ- REN- DÉ- SZETI ANKÉT

**MEGELŐZÉSSEL FOGLAL-
KOZÓ** munkásaink számára bi-
zonyára nem sok újat ad, ha a
kereskedelem különböző terüle-
teinek általános tűzvédelmi
problémáiról hallanak. Legfel-
jebb annyit érünk el, ha ilyes-
miről beszélünk, hogy mindany-
nyunk által közismert tényekre
irányítjuk ismételten a figyel-
müket. Többek között a keres-
kedelmi egységek zömének épí-
tési és különösen tárolási ne-
hezégeire, és természetesen az
azokkal együtt járó megannyi
veszélyre, amelyek legtöbbször
nem is annyira az egyes közép-
irányító szerveknek vagy bolt-
vezetőknek okoznak fejtörést,
hanem sokkal inkább a mi dol-
gozóinknak. De hogy mindez
ma már nem általánosítható,
arra egy közelmúltban lezajlott
rendezvény adott cáfolatot.

A Pest megyei Iparcikk Kise-
kerkedelmi Vállalat vezetősége
és tűzrendészeti bizottsága
tűzrendészeti ankétot
szervezett március 19-én, s arra
meghívta a megye, valamint a
járások első fokú tűzrendészeti
hatóságainak vezetőit, képviselőit.

A bizottság vitát megelőző rövid
beszámolója vázlatos áttekin-
tést adott a vállalat tízéves
fejlődéséről, jelenlegi helyzetéről,
s olyan problémákat vetett
fel, amelyek megoldása ugyan
elsősorban a kereskedelmi szak-
emberekre hárul, de jellegüket
és kihatásukat tekintve a tűz-
rendészeti hatóságok dolgozói
számára sem közömbösek. Már-
csak azért sem, mert a vállalat
147 kereskedelmi egységéről,
(bolt, raktár, telephely) van szó,
ami a megyében kilenc, a fővá-
rosban pedig két első fokú ha-
tóságunk illetékességi területén
található.

PB-GÁZCSERETELEPEK. fű-
tőolajtárolók, háztartási, illat-
szer-, bútór-, papír-, edény- és
vas-műszaki boltok jelzik a pro-
fil összetettségét. Március else-
jén az egységek együttes áru-
és állóeszköz-értéke több mint
110 milliót kitevő volt. Igaz, ez

az érték decentralizált, de ha
azt vesszük, hogy a legnagyobb
egységben öt millió fölül is
a legkisebben is közel hetven-
ezret kitevő értékről van szó,
mindenképpen komoly feladat
hárul a vezetésre a tűzbizton-
ság megteremtésében.

1960-ban a vállalat alakulá-
sának évében 26-tal kevesebb
egység működött, s a jelenlegi
66 nyilvántartásba vett egység-
gel szemben akkor csak 19-re
vonatkozott volna az előírás az
1-es rendelet szerint. Még szem-
léletesebb a kép, ha a szakágon
belüli változásokat nézzük. Az
alakuláskor mindössze 8 PB-
cseretelep létezett, ma 27. Akkor
a háztartási boltok száma 9
volt, jelenleg csak háztartási-
vegyi szaküzlet 17 van.

Tűzrendészeti bizottság 4 esz-
tendeje működik a vállalatnál.
Tevékenysége, észrevételei nyo-
mán a vezetés — különösen
1966 óta — több százezer forin-
tot fordított a kereskedelmi eg-
ységek szakszerű felülvizgálata-
ra, főleg az elektromos hálózat
és berendezések felújítására. S
ami tűzvédelmi szempontból
ugyancsak lényeges: a gázcsere-
telepek jó része már korszerűsi-
tett, jó néhány boltot is átépít-
tettek az évek során, s a fűtő-
olajtárolás és árusítás, továbbá
néhány egységnél a tűzve-
szélyesfolyadék-tárolás is ren-
dezett körülmények között tör-
ténik, ami ugyancsak tetemes
összegbe került.

**A TÁJÉKOZTATÓT KÖVE-
TŐ VITÁBAN** számos kérdés,
észrevétel, vélemény, javaslat
hangzott el mindkét részről. A
vállalatiak a további hatékony
ellenőrzést kérték, s azt, hogy a
hatóság észrevételeiről mielőbb
tudomást szerezhessenek. Mint
mondták — s ez fölöttébb őszin-
te óhaj volt —, a tűzrendészet
türelmetlensége a leghatható-
sabb segítség ahhoz, hogy a kri-
tikus területen mielőbb rendet
teremthessen a vállalat.

Ceglédi hatóságunk vezetője
részéről olyan igény merült fel,
hogy a boltvezetők ne zaklatás-

Hárman a részt-
vevők közül. A
hozzászóló (közé-
pen): Koltai Ala-
dár főellenőr, a
pártszervezet

titkára

A megelőzés



Aki már tudja, mi a tűz...
— Papp Vilmosné szent-
endrei boltvezető

**A TÉMÁHOZ KAPCSOLÓ
DÓAN,** a vállalat szb-titkára a
feszegette, hogy mi lenne, ha
— külföldi tapasztalatok alaj-
ján — nálunk is megpróbálko-
nánk a gázcseretelepek telepí-
lésén kívüli elhelyezésével, ar-
nemcsak praktikus és olcsóbb
hanem a jelenleginél jóval bi-
tonságosabb megoldás is lenn

Nagykőrösi kirendeltségvez-
tőnk a bolti dolgozók tűzrend-
szeti oktatásának hatékonyság
kivánta elősegíteni javaslatát:
mísz szerint célszerűnek látná,
ma már népszerű vetélkedő
szervezését az ismeretek elm-
lyítése érdekében.

A pártszervezet titkára (eg-
ben a vállalat főellenőre) a h-
lőzati ellenőrök nagyobb szer-
péről szólott. Véleménye sz-
rint, amint már eddig is, a j-
vőben is igen sokat tehetnek
tűzrendészeti helyzet javítá-
s érdekében.

Szóba került többek között
kézioltó készülékek ellenőrzé-
s is. Kérdésként felvetették: va-
elfogadható lenne-e, ha a kész-
lékeket mindenütt egyará-
negyedévenként ellenőrizné
Ezzel megszűnnék a dupla mu-
ka, amikor az egyik helyen h-
vonta, a másikon meg háromh-
vonként kell ellenőrizni a k-
szüléket, holott mindezt egyd-
jűleg is el lehetne intézni...

Az említett s ehhez hason-
kérdések, a rendezvény egy-
létköre nemcsak azt bizony-
totta, hogy a vállalat nagy go-

nak, hanem segítő szándéknak
tekintésük a hatóság ellenőrzé-
seit, s hogy a fiatalabb boltve-
zetők oktatására nagyobb gon-
dot fordítsanak. Azt is felvetet-
te, miszerint jó lenne, ha tűz-
veszélyes árucikk eladásánál az
eladók néhány jó tanáccsal lát-
nák el a vevőket a használatot
illetően. Észrevételezte továb-
bá, hogy a cseretelepekről 8—10
éves gyerekek cipelik a gázpa-
lackokat, s javasolta egyebek
között, hogy a telepeken olykor-
olykor aziránt is érdeklődjenek
a vevőktől, hogy van-e odahaza
tömítőgyűrű. S ha mindez nem
egyéb, mint pusztá figyelemfel-
hívás, már akkor is a megelő-
zést szolgálja.



Érdekében

dot fordít a tűzvédelemre, és ennek érdekében minden lehetőséget megtesz, hanem azt is, hogy az úttörő kezdeményezés célra vezető volt.

JÓ NÉHÁNY KÉRDÉSBEN eltértek a vélemények, de mégis

szót értettek, mert nem a *Hatóság* és a *Vállalat* vezetői folytattak hivatalos ízü megbeszélést, hanem *elvtársak* keresték közösen a lehető legjobb megoldást egyik részről a segítség, a másiktól pedig a rendteremtés szándékával.

AZ IGAZGATÓ VÉLEMÉNYE



Az ankét befejezését követően felkértük a vállalat igazgatóját, válaszoljon néhány kérdésre. Orsi Ferenc elvtárs szívesen állt rendelkezésünkre.

— A tájékoztatóban a szerv fejlődésének imponáló tényeiről hallhattunk. Hogyan látja az igazgató az idáig megtett utat?

— A fejlődés döntően a boltok számának növekedésében, de ezen belül is a különböző tűzvesélyességű osztályokba soroltakéntak gyarapodásában mérhető le. Forintát összességben ez nem tükröződik kellően, mert ezeknek a boltoknak a forgalma csak 10%-át teszi ki a vállalati összforgalomnak, viszont a beszámolóban említett kizárásokon ennek kétszeresét — háromszorosát fordítottuk a szóban forgó üzletekre a fejlesztési alapunkból.

Szerintem azonban nem is ez a legfontosabb mércéje fejlődésünknek, hanem az a körülmény, hogy nemcsak a mi vállalatunknál került fontosságának megfelelő helyre a tűzvédelem kérdése, hanem a városi és községi tanácsok többsége is átértékelte annak jelentőségét. Ha kell, hely biztosításával segítenek bennünket, objektumot építenek számunkra saját kivitelezésben, költségen vagy legalábbis „költségbezállással”. Persze előfordul még, hogy egyik-másik községben kimondottan csak kereskedelmi politikának tekintik az objektumok létesítését, de azt is nyugodtan mondhatom, hogy tanácsaink többségére nem ez a jellemző, hanem a segítő szándék, a problémák együttes megoldására való törekvés.

Megnyugtató számunkra — és ez az ankét során elhangzottakból is kiérződött —, hogy az elvtársak a mi problémáinkat nemcsak egyszerűen a hatóság dolgozóiként kezelik, hanem egészen jó kereskedő módjára a lakosság érdekeit is legalább olyan fontosnak tekintik, mint a tűzrendészeti normák érvényesítését.

Nem tudom, az elkövetkező néhány év, esetleg évtized múltán milyen eredményekről adhatunk majd számot, annyi azonban bizonyos, hogy a maihoz hasonló őszinte beszélgetés sokat segít gondjaink megoldásában. Mert persze ezekben sem szűkölködünk. Hogy csak egyet említsék közülük: jelenleg a gödöllői gázértékesítés, az ottani illatszertboltunk raktár- és vegyi-ház-tartási boltunk építési problémája okoz fejtörést. Remélem azonban, hogy a város vezetői segítenek majd a kérdés megnyugtató rendezésében.

— Személy szerint Ön hogyan vélekedik a tűzvédelemről, és korábban is ugyanilyen álláspontot képviselt?

— Tízennyolcadik esztendeje vagyok a mostanihoz hasonló beosztásban, de őszintén megmondom, hogy az 1/1963-as rendelet megjelenéséig nem vettem annyira komolyan az ügyet. Jórészt amiatt, hogy 1960-ig ún. vegyesbolt jellegű vállalatnak voltam a vezetője, s itt jóval kisebb volt a tűzvesélyes áruk hányada.

Amikor az említett rendelet megjelent, elég sok időt szenteltem rá. Sőt, ami nálam ritkaság, még haza is vittem, s egy vásárnapi munkásőri ügyelet jó alkalom volt arra, hogy elmélyedjek a tanulmányozásában. Egy kicsit a sorok mögé is néztem, s a következményeket mérlegelve rájöttem, hogy a tűzvédelmi ügyeket a korábbi módon már nem lehet kézben tartani.

Igazában azonban tanácsadónk, Keszthelyi Ferenc elvtárs döbentett rá néhány tragikus eset felidézésével, hogy szinte nem is tudunk annyi energiát befektetni és anyagi áldozatot hozni a tűzrendészet érdekében, hogy elmondhassuk: most azután már minden rendben van.

Én azt szeretném megérni, hogy kijelenthessem: mi nyugodtan alszunk. Meggyőződésem, és sok jel is erre mutat, hogy mind közelebb jutunk ehhez.

— Amint hallottuk, az eredmények mellett még jó néhány probléma is megoldásra vár. Ön miben látja a további tennivalók lényegét?

— Valóban ez a helyzet. Az egyik fő feladat az anyagiak biztosítása, a másik pedig — ami talán még az előbbinél is fontosabb —: valamennyi dolgozókkal megérteni a tűzrendészetet, a tűz elleni védekezés jelentőségét. Az ankét is elhangzott, miként lehetne fokozni a ma még bizonyos mértékig közömbös dolgozók érdeklődését a tűzrendészet iránt. Nem szeretném, ha dicsékvésnek vennék, de mi egy lépéssel már előbbre vagyunk. Korábban felvetődött ugyanis, hogy dolgozóinkat a hagyományos és szokásos módszerektől eltérően továbbképezzük a tűzrendészeti tudnivalókból. Háromhónapos levelező tanfolyamot szándékozunk indítani részükre. A felhívást már ki is bocsátottuk. De azt hiszem, az ankét elhangzott javaslat alapján, a szellemi vetélkedőt még pluszként rendezzük majd meg. Ezzel kapcsolatban az az elképzelésem, hogy a testvérvállalatok vezetőit felhívjuk „társulásra”. Amennyiben nem kívánnak részt venni, úgy mi saját erőből először járásonként, majd megyei szinten rendezzük meg a vetélkedőt és a kellő elismerésről, díjazásról is gondoskodunk.

Mindent egybevetve, én az emberek gondolkodásának befolyásolásában, megváltoztatásában látom a legfontosabb tennivalókat, mert szerintem ez adhatja számunkra a legnagyobb segítséget törekvésünk megvalósításában.

— Talán ezzel kellett volna kezdenünk, de — gondoljuk — a beszélgetés csattanójaként sem késő megkérdezni: mi adta az ötletet az ankét megrendezéséhez?

— Előrebocsájtom, hogy az ötlet nem tőlem származik; Keszthelyi elvtárs vetette fel már korábban a hatósággal való szorosabb kapcsolat kiépítésének szükségességét. És hogy ez előbb csak részben sikerült, az jórészt annak tulajdonítható, hogy ezer egy más dolog jött közbe. Mindenestre örülök annak, hogy végre mégis létrehoztuk ezt a megbeszélést, méghozzá viszonylag központi helyen.

Úgy vélem, megfelelő körülményeket és légkört tudunk teremteni ahhoz, hogy őszintén, nyíltan beszéljünk a problémáinkról. És ha semmi mást, csak annyit értünk volna el, hogy kölcsönösen elmondottuk egymásnak a gondjainkat, kívánságainkat, máris előbbre jutottunk, mert egy lépést tettünk az egy nyelven beszélés érdekében.

Gondolom, ha a mostanihoz hasonló eszmecsere a jövőben gyakoribbá válnak, könnyebben tisztázhatjuk nézeteinket, és közelebb kerülünk egymás körülményeinek, problémáinak megértéséhez. Számunkra nagyon lényeges, hogy a tűzrendészeti hatóságok vezetői továbbra is az eddigiekhez hasonló türelmetlenséggel bírálják munkánkat, és erről mielőbb tudomást is szerezzünk. Mi ugyanis nem mindennap tartózkodunk a területen. De ha rendszeresen informálódunk, meggyőződésem, hogy a problémák rendezésének nem a bírságolás, hanem a szótörtés lesz az elsődleges eszköze, s valójában ez viszi előbbre az ügyet.

(BL)

A bőripariak előre néznek

1.

Mi tagadás, nem túlzott lelkesedéssel fogadták a programot a Bőripari Vállalat gyáraiban, „Majdnem minden napra jut valamilyen rendezvény, olykor több is, minek szaporítani a számukat, hiszen eddig se működött rosszul a tűzrendészeti szervezetünk” — mondogatták, és nem titkoljuk, hasonló gondolatok bennünk is felvetődtek, amikor a különben sikeres megnyitót követően hazafelé tartotunk Újpestről.

Mindenesetre elhatároztuk, lehetőség szerint Budapesten is, meg vidéken is figyelemmel kísérjük a fejleményeket, s utánanézünk: vajon jó ötlet volt-e csupán *Dombóvári Sándor* igazgatási osztályvezető kezdeményezése, vagy olyan akció, amelynek a „ráfordításai” tényleg megtérülhetnek az eredménnyel.

Két hónap telt el azóta, s most, hogy már lebonyolították a rendezvényeket, jóval világosabb képet kaphatunk: miért támogatták teljes tekintélyükkel a vállalat vezetői a program sikerét.

Tűzrendészeti hetet, sőt hete-

ket másutt is rendeztek már, ez még önmagában nem lett volna új gondolat.

A célok másutt is hasonlóak voltak, igen ám, csak hogy itt azt is igyekeztek figyelembe venni, hogy a téma közös ugyan, de másképp kell szót érteni róla a mérnökökkel, a művezetőkkel vagy éppen a segédmunkásokkal. És emellett olyan rendezvények is szükségesek, amelyek egyaránt lekötik az említett érdeklődését. Sőt mi több, ne csupán tilalmi rendszabályokat közöljenek velük, hanem a véleményüket is megismerjék, elvégre nem főleg a tűzvédelmi felelősök meg a létesítményi csapat munkájától függ egy-egy gyár tűzrendészeti helyzetének alakulása.

2.

A program keretében négynégy előadást tartottak minden gyáregységben. Témái a következők voltak: a tűzrendészet az új gazdasági mechanizmusban, a dolgozók tűzvédelmi feladatai, mit kell tudnunk a tűzrendészeti szabálysértésről és a bőripar tűzvédelmi problémái.

3.

Az első három témából vezető beosztású tűzoltótisztek tartották meg az előadást, ami sok helyen kötetlen beszélgetéssel folytatódott.

Az előadások sikerét tanúsítja, hogy általában csupán első alkalommal volt szükség egy kis közönségszervezésre, később már enélkül is megteltek a szék-sorok.

S hogy mennyire hasznos volt az ilyen eszmecsere, azt például abból is lemérhettük, hogy az egyik tekintélyes gyár néhány művezetője korábban azt hitte: hatóságainknak valamiféle bevételi tervük van a bírságolási összegekre, sőt akadt, aki megkérdezte: az eljáró közegek kapnak-e az így befolyt pénzből valamilyen „nyereségrészesedést”.



szonnal járt, hogy a többi n vezetőik is meglátogatták ez az ún. mintauzemeket.

A vetélkedőt önkéntes jelek alapján rendezték, kitöltötték azonban, hogy tűzvéde feladatokkal megbízott szerr nem nevezhet be, tekintve h nekik kötelességük a téma : pos ismerete.

4.

A simontornyai bőrgyár is izgalmas keretek között lett le a kieséses rendszer lebonyolított találkozó. Oszt és művezetők is indultak, : első 15 kérdés után még an ra fej-fej mellett volt a mez hogy pótkérdések döntötték továbbjutást, illetve a he zéseket. Kísérő, karóra és véskészlet volt az első há





díj; a győztesek Budapesten mérik majd össze felkészültségüket a kéthetes balatoni nyaralással jutalmazott országos első helyért. Ezenkívül mindenütt tűzoltási bemutatót is rendeztek, néhány helyen állami egységek közreműködésével. A bemutatóknak nem csupán az volt a célja, hogy minél többen működés közben is láthassák az oltókézülékeket, hanem hogy a tűzoltás folytatására való felszólítással a dolgozók jártasságáról is meggyőződjenek.

5.

Még két érdekességről kell beszámolnunk, mivel reméljük, mindkettőnek lesz folytatása.

Az egyik: *Marton János* kutatómérnök tevékeny közreműködésével a gyár saját laborató-

riumában dolgozták ki, miként rendszabályozhatják meg az ún. szárazfaragógépet, mivel nemritkán, hetente többször is kisebb tüzet okozott. A bórpor sűrített levegővel történő kifúvatását végző, s a 70 fokon működésbe lépő nedvesvízzel oltó berendezés célszerűségének elbírálása nem a mi feladatunk. A tény azonban önmagában is beszédes, elvégre helyi megoldásra törekvésük szép kilátásokkal kecsegtethet.

A másik: a központi gyár szemléltető eszközökkel gazdagon berendezett oktatószobája, itt ismertetnek meg minden új dolgozót is a tűzvédelmi tudnivalókkal.

6.

A börgyáriak igen óvatosan értékelik kezdeményezésük je-

lentőségét. Teljesen tisztában vannak vele, hogy ezzel még egyáltalán nem oldották meg a rohamos fejlődés során mind több tűz- és robbanásveszélyes anyagot feldolgozó iparág tűzvédelmi problémáit, sőt azt sem, hogy néhány hét leforgása alatt valamennyi dolgozójuk szívügyének tekintse a kapcsolatos előírások megtartását.

Jóval szerényebb, de tudatos céljukat *Vermes Lászlóné dr.* igazgató-főmérnök határozta meg legtömörebben: „*Azt kívántuk, hogy minden dolgozónk többet tudjon a tűzvédelemről mint eddig, és azok is belássák ennek komolyságát, akik eddig passzívan szemlélték éppenséggel nem kevés erőfeszítésünket.*”

(g—k)

KÉPEINKEN:

1
Az oktatószobában. Jobbról *Varga László* tűzrendészeti előadó

2
Vermes Lászlóné dr. igazgató-főmérnök, az akció lelkes támogatója

3
Kovács László, a központi gyáregység parancsnoka. (Ő és a létesítményi csapat tagjai is sokat segítettek)

4
A 3-as telepen is sikert aratott a kiállítás

5
Ezt még csak a gyári csapat hajtotta végre...

6
Itt azonban már arra felkért dolgozók is közreműködtek





LAPZÁRTAKOR ÉRKEZETT! A GYŐZTES: KAJDACS!

A megyei tanács végrehajtó bizottsága még az elmúlt év nyarán határozatot hozott egy olyan jutalmazási forma kidolgozására, amely egészséges és mindenképp hasznos versengést váltana ki, és — idézzük —: „nagyobb eredménnyel, a testületi munka minden irányú javulásával is járna”.

Úgy látta a vb, hogy — kétségtelen eredményei ellenére — a korábbi „tisztá szertár” mozgalom versenyfeltételei nem voltak egyöntetűek, s főleg minden testületre egyaránt alkalmazhatók, a vezetőségválasztó közgyűléseken az önkéntesek is hangot adtak ennek.

Ezért a mostani versengés fontos alapelveként minden testület egyenlő eséllyel pályázhat az elsőségre. Célja pedig jóval túlmutat a szertárfalakon, mivel nem csupán a felszerelések jobb karbantartására, hanem a testületi élet sokoldalú fejlesztésére is serkent.

A verseny egész éven át tart, az értékelést a tanács és a tűzrendészeti szervek megbízottai végzik. A járási legjobb testület községi vb-titkára, parancsnoka és szertárosa 400—400, illetve 300 forint jutalmat kap.

A megyei értékelés szerinti legjobb elnyeri a „Tolna megye kiváló önkéntes tűzoltótestülete” címet és oklevelet, s ilyen feliratú dekoratív zománctáblát kap. Emellett a község vb-titkárát és a parancsnokot 600—600, a szertárost pedig 500 forint juta-

Tolna megyei

ÖNKÉNTES

lomban részesítik. (Nem megfelelő működés esetén az oklevél és a táblát visszavonják.)

A járási győztes testületek ezer, a megyei nyertes pedig kétezer forint jutalomban részesül.

Minden résztvevő 500 alapponttal indul, ehhez szerez plusz, illetve mínusz pontokat. Plusz pontok szerezhetők a község politikai, kulturális és sportéletében kifejtett tevékenységért, propaganda-előadás tartásáért vagy más felvilágosító előadás közléséért, a szerek karbantartásában alkalmazott ötletek megvalósításáért, a foglalkozásokon való 75%-osnál nagyobb arányú megjelenésért (a kiindulási alap havi egy oktatás), a versenyeken női rajok szerepeltetéséért, valamint a női tűzoltók számának növeléséért.

Ugyanakkor jelentős mínusz ponttal sújtják azt a testületet, amelyikben a területfelelősök nem végezték el a havonkénti ellenőrzést, továbbá nem használták fel a célnak megfelelő tanácsai költségvetésben részükre biztosított összeget. Ezenkívül azért is „büntetőpontot” adnak, ha nem megfelelő a szertár tisztasága, a szerek, felszerelések karbantartása, 75%-osnál rosszabb a részvétel a foglalkozásokon, valamint hogyha a területet távolmarad a versenyről, abból kizárják, és akkor is, ha nem jelenik meg a vizesgyakorlatokon, nem rendezi meg az évi közgyűlést, a két vezetőségi ülést vagy nem tartja rendszertanulmányait.



Ekkor még nem tudhattuk a végeredményt, mert az értékelő bizottság még csak nézelődött. A bejáratnál: Vaszari György. És ami szintén sokat nyomott a latban: a helyi testület áldozatkész közreműködésével épített szép tűzoltóotthon

MÁS KÁRÁN TANUL AZ OKOS

— tartja a közmondás, de Vaszari György kajdacs parancsnok úgy vélte, a saját kárból is lehet, sőt kell okulni.

Török István Kosuth Lajos u. 194. sz. házában az első PB-palack cseréjére készültek.

Gyakorlatlanok lévén, anélkül vetették le a zárókupakot, hogy meggyőződtek volna az esetleges szivárgásról. Az új palack kb. 30 centire volt a tűzhelytől. Amikor kiáramlott a gáz, nem zárták el a szelepet, hanem rémülten az utcára szaladtak, és segítségért kiáltottak. Nem hiába, mert amint a gáz a tűzhelyből áradó hővel „összetalálkozott”, be is következett a robbanás.

Vaszari bácsit a többi önkéntes erősen bántotta a dolog, hiszen tényleg nem teslássék módjára rületfelelősöknek. De ha már nek ellenére elődulhatott ilyen a történetek rleírását kifüggetették a tanácskapujánál, és aly művelődési honban az parancsnok m egy 200 lakos szemléltetéssel bekötött ismer tartott a PB-beadás biztonságos használatáról.

Jogosan mhatja ezek u hogy magára sen az, aki t maradt az elő ről, vagy figye kívül hagyja a hangzottakat.

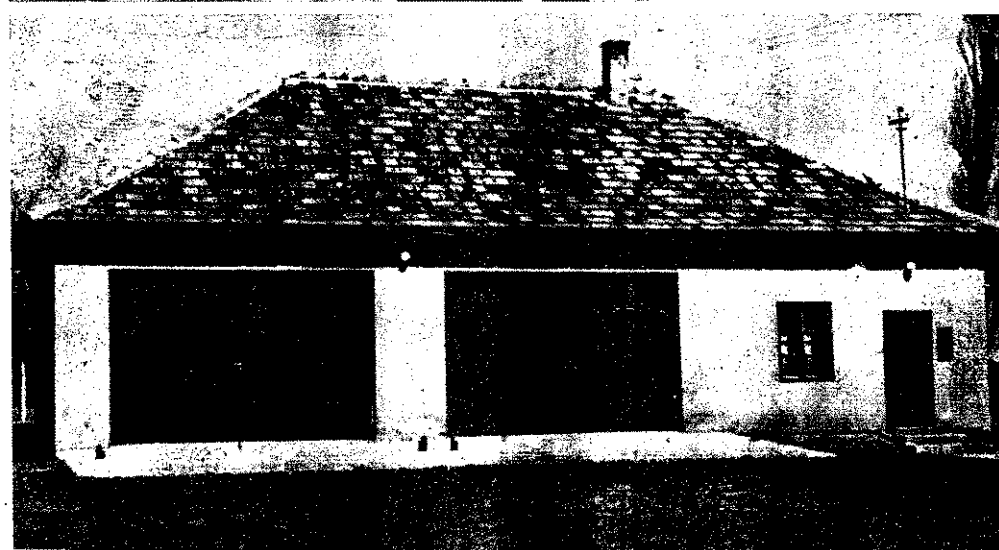

INK ÉLETEBŐL

Karszalag és láda

Másutt is bizonyára sok bosszúságot okozó két gondot szüntetnek meg hamarosan Tolnában.

Az egyik: tűz és káresetek alkalmával olykor hátráltatta az első beavatkozás sikerét, hogy önkéntes tűzoltók érthetetlenül irányították a munkálatokat. Ezért a községek most „önkéntes tűzoltó” feliratú piros karszalagot

rendelnek a szakszárdi szabó készültől. Remélik, így mindenki könnyen megérti, hogy az önkéntesek hatóságilag személyként ténykednek az állami egységek megérkezéséig.

A másik: még egészen jól működő testületek vezetői sem szeretnek iratokat kezelni, adminisztrálni, s nemritkán a konyhakredencen vagy hasonló helyen kal-

lódznak az egységkönyvek és más fontos okmányok.

A megyei tanács az erről szerzett tapasztalatok alapján szorgalmazza, hogy a községek rendelkezjenek egy-egy irattartó ládát. A szakszárdi faipari vállalat készíti őket, mégpedig olyan kivitelben, hogy abba kényelmesen beférjenek a tesület összes iratai, és kulccsal zárhassák a ládát.

ERDŐTŰZ ÁPRILIS ELSEJÉN

Sajnos nem áprilisi tréfa volt, amikor *Löki Ferencné* nagykönyi tanácselnöknek jelentették: „Ég a fenyveserdő!”

— Hangosbeszélőn riasztottuk a falu lakosságát, én pedig felültem a rendőr Karcsi (*Fejes Károly* őrmestert hívjuk így) motorjának pótülésére, hogy gyorsan kiérjek. Hát kérem, ilyen nagy tüzet még nem láttam. Fáklyaként égtek a fák. Gyantaszag és maró füst fojtogatott, könnyeztetett bennünket. Vagy száz falunkbéli jött segítségre, legtöbben ásóval, lapáttal. A tsz-ből erőgépeket küldtek, és megkezdődött a küzdelem a lángok ellen.

Mintegy húsz úttörőgyerek is ott volt a tüzet oltók sorában, köztük *Hetcer Gyula*, *Gulyás István*, *Igert József*, *Rádi Károly* és *Szántó Károly* is. Valamennyien nyolcadikosok.

— Éppen fát vágtam az udvaron — meséli *Igert József* —, amikor a *Szántó Karcsi* azt kiáltotta nekem: „Sietünk, ég az erdő!” Először azt hittem, április elseje lévén be akar ugrasztani, aztán láttam, hogy már sokan szalad-

nak az erdő felé, ezért én is kerékpárra ültem. Azt hittük, a felnőttek elzavarnak bennünket, de mint úttörőtűzoltók segíteni is akartunk, és persze kíváncsiak is voltunk. Átmásztunk a kétméteres kerítésen, majd jókora gallyakat kerítettünk, azzal csapkodtuk a lángokat. A meredek domboldalon a nagy füst miatt többször is le kellett hasznunk, de végig ott maradtunk, mert látva igyekezetünket, a felnőttek is biztattak bennünket.

Herczeg János párttitkár szerint nemcsak a *Mészáros Mihály* parancsnok vezette testület meg a gyerekek, hanem szinte az egész falu nagyszzerűen vizsgázott emberségből, hiszen nélkülük aligha mentettek volna meg kb. 97 hektárt. A tsz erőgépei is sok segítséget adtak védősávok húzásával.

A pontos kárösszeg e sorok írásakor még nem ismeretes, de a jelek szerint 100 000 forint körüli veszteség érte az erdőgazdaságot. A keletkezési ok mozgonyzokra. Pár perccel a tűzkeletkezés előtt egy tehervonat haladt át a fenyves közvetlen közelében levő emelkedőn...



Például Pakson

Még friss a vakolat a tűzoltóthoz ragasztott épületrészén. „Mit építettek?” kérdezzük *Majer Mihály* parancsnokot.

— Szolgálati lakást az egyik gépkocsivezetőknek — válaszolja —, majd elmondja: a járási tanács 65 ezer forintot adott hozzá, a helyi is szépen segített, sőt a testület számos tagja társadalmi munkában vett részt az építkezésben.

— És megérte?
— Feltétlenül. Minthogy a másik gépkocsivezető is a közelben lakik, mindig gyorsan kivonulhatunk. Mindketten jól képzett szerelők, és szerény juttatásért a szervizmunkát is elvégzik. Azelőtt évente 20–25 ezer forintot kellett költeni a fecskendő javítására, most ugyanez mintegy 3–5 ezerbe kerül.

— Sokat vonulnak?
— Meglehetősen. A szemközti konzervgyárban dolgozik a testületi tagság jó része, így *Jései János* és *Wiedemann József* gépkocsivezetők is. Tűz esetén a gyár portájáról gözdudával riasztanak, méghozzá megbeszélte hangjelzés szerint, hogy az is azonnal kiderüljön: Paks melyik kerületében van tűz, vagy vidékre kell-e vonulnunk. A sok-sok eset közül kettő különösen emlékeztető számunkra.

Pusztahencsén a nyáron egy 3 éves gyerek pajtatüzet okozott. A jelzés szerint sok épület volt veszélyben, ezért az elsőnek érkező öt úttörőtűzoltóval vonultam ki. Amikor megláttak bennünket, gúnyosan kérdezték, hogy mit is akarhatok ezekkel a gyerekekkel. Am aztán, hogy kiváló beavatkozásukkal sok ház és melléképületei megmenekültek, már egészen más véleményre nyilatkoztak rólunk az államiak megérkezésekor.

Január 30-án éjjel Nagydorogon kigyulladt egy terményszáritó berendezés. Körülbelül 200 vagon kukorica és gabona volt a közvetlen közelben. Ide 1+4 fővel vonultam ki, és tartályról szerelt sugarunk nagyban nyitotta a kárt. Nem tagadom, büszke voltam a fiaimra, mert a metsző hidegben akkor sem voltak hajlandók leváltatni magukat, amikor több állami egység működése folytán már nyugodtan bevonulhattak volna.

Wiedemann József, az újdოსült lakástulajdonos ennél a tűznél is derekasan helytállt. Takaros előszobája falán több százezer kilométeres balesetmentes vezetésről szóló oklevél szerénykedik...

(g—k)



Szolgálatban az első kételtű gépjárműfecskendő

Rajna-Pfalz tartományban 1968 tavaszán szolgálatba állították az első kételtű gépjárműfecskendőt a Rajna, Mosel és Lahn folyókön történő segítségnyújtásokra. Az elmúlt években ezeken a vizeken több olyan hajóbaleset következett be, amelyek emberáldozatokat is követeltek. Az ásványolajok és más gyúlékony, részben mérgező áruk hajókon történő szállításának állandó növekedése miatt mind nagyobb a veszély. Mindez nemcsak a hajózást érinti fokozott mértékben, hanem – pl. mérgező gázok kiáramlásánál – a parti községek lakosságát is.

Az eddigi hajószerecséltenségeknél a tűzoltóságok csak kiegészítő felszerelésekkel tudtak közreműködni, ez azonban a maximális erőfeszítés dacára sem mindig járt a kívánt eredménnyel. A tartomány belügyminisztere ezért beható vizsgálatokat indított, a beavatkozás hatékonyságának növelése érdekében. A követelmény – s egyben a központi kérdés – az volt, hogy minden bevetési helyet a legrövidebb idő alatt elegendő különleges felszereléssel el tudjanak érni. Ilyen szempontból a tűzoltóhajók nem jöhettek számításba, kis sebességük miatt. Ezenkívül a Moselen levő számos zilip is csak tovább növelné a késedelmet. Valamennyi más lehetőség gondos mérlegelése után – beleértve a szárnyashajók és a légpárnás járművek alkalmazását is – az „úszni tudó” gépjárműfecskendők bizonyultak leghatékonyabb és egyben leggazdaságosabb megoldásnak.

Ezek a járművek a partmenti utakon a tűzoltóhajóknál lényegesen gyorsabban elérik a bevetés színhelyét, és – azonos tűzoltótechnikai felszerelés esetén – sokkal kisebb motorteljesítményt is igényelnek. Bár a belügyminisztérium tudatában volt annak, hogy ezzel bizonyos mértékben „szűz” területre lép, mégis e megoldás mellett döntött.

1966 júniusában a kaiserslauterni vasművek kapott megbízást egy kételtű gépjárműfecskendő kifejlesztésére és megépítésére. A konstruktőröknek úgy kellett kialakítani, hogy:

- a parti utakon 90 km/óra, terepen pedig 50 km/óra sebességgel haladhasson.

- az úttalan mocsaras parti terepet és a kiépített vagy a kiépítetlen, legfeljebb 85 százalékos emelkedésű parti lejtőket is le tudja küzdeni;

- erős áramlás, nagy hullámzás és erős jégzajlás esetén is alkalmas legyen a manőverezésre, és ne boruljon fel;

- a sokféle tűzoltótechnikai felszerelés áttekinthetően és célszerűen legyen rajta elhelyezhető. A felszerelést a fedélzetről mint kezelőállásról gyorsan és veszélytelenül kezelhesse a négy főből álló személyzet.

Ezeket a követelményeket teljes mértékben megvalósították.

A jármű rövid leírása

A törzset – egyben a fő úszótestet – vízzáróan hegesztett, teherhordó könnyűfém-szerkezetként alakították ki. Az elülső részen van

a négy főből álló személyzet részére elegendő nagyságú vezetőfülke. A középrészen a hajtómű-berendezés és a tűzoltótechnikai felszereléshez szükséges ellátóberendezések legnagyobb része kapott helyet. A jármű farát főként a csavarboltozat foglalja el, amelyben a négy-szárnyú kormány-hajtócsavar forog. Ezenkívül a jármű farában van a sűrített levegős berendezés légtartálya. A jármű energiaforrása egy léghűtéses, 12 hengeres Diesel-motor.

A hatmenetes sebességváltóműn keresztül történik a két tengely hajtása, amikor is az elsőtengely-hajtás kikapcsolható. A motor és a hajtómű közötti kapcsolatot egytárcsás surlódó tengelykapcsolóból és hidrodinamikus folyadékkapcsolóból álló kombináció biztosítja, ez utóbbi azonban csak a motor kímélésére szolgál. A vízi hajtást a jármű farába beépített kormány-hajtócsavar végzi, amelyet a motorról egy rugalmas kardántengelyen és egy elektromágneses tengelykapcsolón keresztül működtetnek. A kormány-hajtócsavar üzemi képtelensége esetén a vízen való mozgás az ötödik sebességben forgó kerekek segítségével is történhet, mindenesetre csekélyebb sebességgel. Az abroncsok állandóan rá vannak kapcsolva a sűrített levegős berendezésre, így a tömlő nélküli kisnyomású abroncsokban menet közben

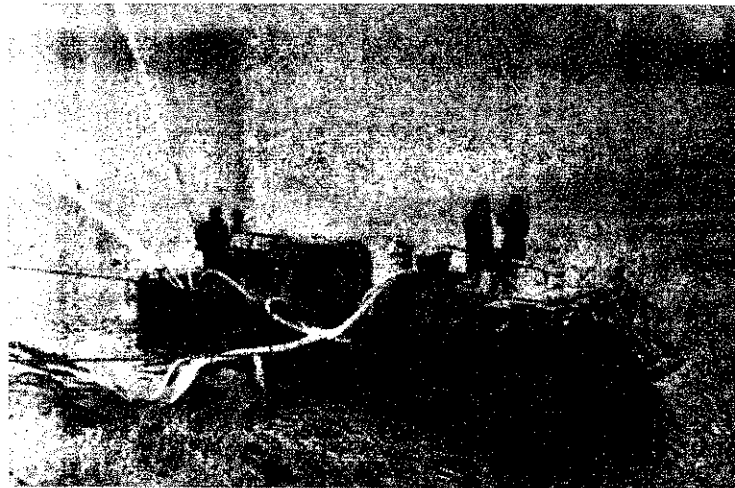

úgy változtatható a légnyomás, hogy a legkülönbözőbb terepen is a lehető legjobb legyen a talajhoz tapadás. A tűzoltótechnikai felszereléshez tartozik a fedélzeten egy porágyú kezelőállással, egy-egy vízzel és porral oltásra alkalmas, az első beavatkozáshoz szükséges felszerelés, orsón elhelyezett, egyenként 30 méter tömlővel és pisztolylyal; egy állványcső 2 db 110-es és 5 db 75-ös csatlakozó csomakkal; egy könnyűhabbal oltó generátor és egy kombinált hab-vízágyú kezelőállással. Ezen kívül a jármű farában van egy csatlakozás vízhez vagy habképzőanyag – víz elegyhez két M, illetve nehézhab-sugárcsőhöz és a jármű közepén két 110-es csatlakozás a fenéken kivezetett tömlőkhöz. Ezenkívül több könnyűhabsugárcsővet lehet csatlakoztatni a keverőberendezésén keresztül az oltóvíz-állványcsövekhez.

Műszaki adatok

Hasznos munkaterület a fedélzeten 14 m²,
hasznos terhelés (tűzoltótechnikai mállhás) 7000 kg,
maximális sebesség szárazföldön 90, vízen 13 km/óra;
DEUTZ F 12 L 413 léghűtéses motor;
maximális teljesítmény a DIN 285 szerint 285 LE/2500 ford./perc;
VOITH – F és S kombinált tengelykapcsoló;
üzemi fék (lábfék): hidraulikus – pneumatikus kétkörös, kétvezetékes;
ZF 7438 orsós hidro-kormánymű;
kerekek: 4 db, MICHELIN 20,5–25 x L tömlő nélküli abroncs, a légnyomás menet közben változtatható;
vízi hajtás: SCHOTTEL kormány-hajtócsavar;
ledobó szerkezettel ellátott EWK-horgony;
saját vízfelszívó berendezés, fűtés stb.

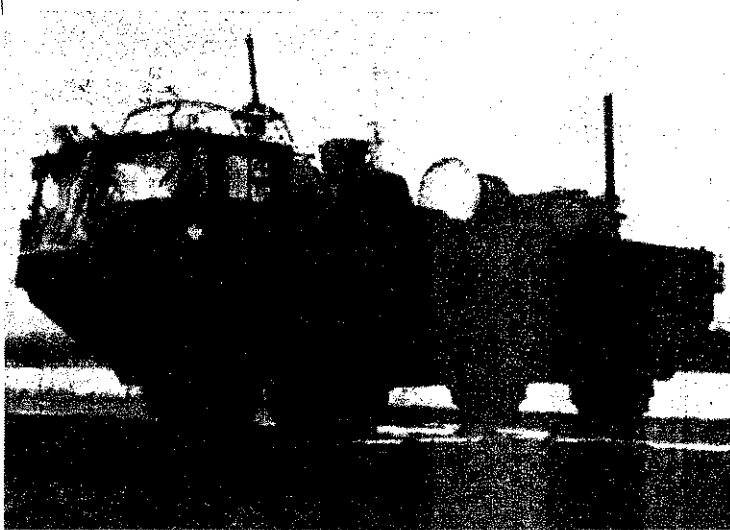

Tűzoltótechnikai felépítmény

Két tűzoltó centrifugálszivattyú, teljesítményük egyenként 4000 l/perc 70 vízoszlop-méter esetén. Az egyik szivattyút a jármű motorja (284 LE), a másikat egy turbina (100 LE) hajtja, kombinált víz-habágyú; LG 200-as könnyűhabfejlesztő készülék; tartály 1,5 m³ univerzális habképzőanyag számára, a tartály a habképzőanyag-szivattyún keresztül a nyomóvívezetékhez kapcsolható; 750 kg-os porral oltó készülék; 9 kVA szükségáramfejlesztő gépcsoport; 5 tonnás csőrlő; levegő- és olajnyomó berendezés a kiegészítő eszközök működtetésére; rádió: egy 240 csatornás és több hordozható készülék.

A jármű alkalmazási lehetőségei

A jármű, technikai kialakítása és sokféle tűzoltótechnikai felszerelése alapján, a következő esetekben alkalmazható:

- hajótüzeknél vagy vízi balesetekenél;
- káresetekenél (pl. repülőgép lezuhanása) nehezen megközelíthető vidéken, mint út nélküli terepen, erdőkben és mocsarakban;
- árvízkatasztrófáknál;
- erdőtüzeknél;
- vízszállító járműként szárazföldi nagy tüzeknél.

Mozgékonyasága következtében mindig a megfelelő oldalról tud beavatkozni. Például mindig a szerencsétlenség helye fölé hajthat, és az áramlás felől, vagy - ami gázkitöréseknél fontos - a szél felől avatkozhat be. Nincs a medervonalhoz kötve, így alacsony vízállás esetén a parti körzetben is tevékenykedhet.

A jármű a többi gépjárműfecskendőkhöz hasonlóan a tűzörségen tartható.

Végül el kell mondani, hogy a kételtű gépjárműfecskendő mind-egyik felülműhatatlanul sokoldalúan alkalmazható tűzoltójármű, amely - nem utolsósorban szárazföldi felhasználása miatt is - gazdaságosabb a tűzoltóhajónál.

(Brandschutz)



A londoni utcán fekvő tűzoltót az egyik étterem tüze korábban okozott gázrobbanás ereje dobta az utcára. Könnyebb sérülésekkel kórházba szállították (Fire)

TŰZOKOZÓ: A NAPSUGÁR

Ha a napsugárzás energiája áthaladva atmoszférán földi tárgyakra ütközik, azok részben elnyelik, részben pedig visszaverik vagy átterelik. Emellett az egész elnyelődött energia hővé válik.

Rendes körülmények között a testek felülete nem melegszik fel jobban 60-70 C foknál. Ezen a hőmérsékleten nem gyulladhat meg az anyagok többsége.

Néha azonban a napsugárzás koncentráliódik, és akkor a melegének kitett test hőmérséklete jelentősen emelkedik. A sajtóban nemegyszer közöltek híreket fa és szövet koncentrált napsugárstól való lángra lobbanásáról. Ugyanakkor irodalmi forrásmunkák egész sorában tagadják, hogy a Nap a tűzkeletkezés le-

hetőségében „bűnös” lehet. Ezért kísérleteket folytattak a legegyszerűbb optikai eszközökkel: vízzel töltött átlátszó edényekkel.

Az egyik esetben növényolajjal itatták át a pamutszövetet. A napsugár energia-koncentrációjának hatására az oxidáció folyamata nagy gyorsasággal ment végbe, meghozzá intenzív hőki-bocsátás kíséretében. 148 C fokon a szövet lángra lobbant.

A folyadékkal telt palackkal nyert maximális hőmérséklet 173 C fok volt. Ezen a hőmérsékleten lángra lobbant a száraz lervászón is. Az adott esetben két körülmény játszott szerepet: az anyag laza állapotban történt elhelyezése, minthogy rontotta annak hővezetőképességét, és lehe-

tővé tette a hő akkumulációját; főképpen azonban a nem nagy légáramlat említendő. 0,83 m/sec sebességű szél fújta át a melegedő anyagot.

A vizsgálatok kimutatták: a folyadékkal telt edénnyel 30-szoros napenergia-koncentráció érhető el. Ezt a gyújtópont 150-170 C fokos hőmérséklete is igazolja. Sőt 60% körüli optikai hatásfokot figyelembe véve az egész palack 150-170 C fokos hőre keltethet, tehát az energia-koncentráció e primitív optikai eszközökön több ponton meghaladhatja a 30-szorosát.

A Leningrádban és a leningrádi területen ilyen okból keletkezett tüzek 46%-a a nyári hónapokra esett, a másik 27-27% pé-

dig tavaszra és őszre. Az esetek 65%-ban délután fordultak elő. Kiderült, hogy az égő anyagok különfélék lehetnek: így például fa, selyem, vitorla- és viaszoszószon. Az ablakok iránya is eltérő volt, az északit kivéve.

A tűzkeletkezés azonban nemcsak a hő hatására következett be. Más tényezők is közrejátszottak a folyamatban, ezek: a levegő oxigéntartalma, az anyag aktív felülete (amely érintkezik az oxigénnel), annak vastagsága és a hőhatás ideje. A hővezető-és -felvevőképesség is hatással van a tűzkeletkezésre.

Mindezen tényezők kedvező együttléte valóban előidézheti egyes anyagok meggyulladását. Ily módon a megtörtént esetek és az említett kísérletek meggyőzően cáfolják azt a feltevést, hogy a folyadékkal telt palack nem szolgálhat tűzokozóul.

(Pozsarnoje gyelo)



Robbanásszerűen gyulladt meg egy fából épült lakóház a svédországi Sundsvallban. Az ötvenéves épületben 13 személy tartózkodott. Öten nem tudtak kimenekülni, és életüket veszítették (Brandförsvar)



Írta: Palotai László t. őrgy. és Nagy József t. őrgy.

A SPORT, HELYESEBBEN A MOZGÁS kedvező hatása az ember egészségére, testi és szellemi frissségére annyira közismert dolog, hogy szinte csak ismételni tudnánk azokat az általános érvényű megállapításokat, amelyeket a téma kapcsán már a Magyar Tűzoltóban is nemegyszer olvashattunk egyik-másik szerző tollából.

Az is köztudott, hogy a rendszeres sporttevékenység — az emberi tettek mellett — edzettebbé, ellenállóbbá teszi a szervezetet, s olyan fizikai nehézségek elviselésére, leküzdésére is képessé válik az ember, amelyekkel máskülönben csak nehezen, esetleg károsodás árán tudna megbirkózni.

Korántsem véletlen tehát, hogy a rendszeresen sportolók többségükben egészségesegek, szellemileg frissek, és — mint mondani szokás — tovább maradnak fiatalok, mint az olyanok, akik semmilyen sportot nem űznek.

Eszerint nagyon is egyértelmű a következtetés, hogy a testedés mindenképpen hasznos dolog, és nemcsak egyéni, hanem társadalmi érdek is, hogy az emberek sportoljanak, függetlenül attól, milyen munkaterületen dolgoznak.

Néhány foglalkozás — köztük a tűzoltói hivatás — meg speciális jellegénél fogva szükségessé teszi a rendszeres sportolást, mert anélkül lehetetlen a feladatok kellő színvonalon történő ellátása.

Ez a megállapítás nálunk elsősorban a vonulós szolgálatot teljesítőkre vonatkozatható.

KÁRESETNÉL A TŰZOLTÓNAK pl. számtalanszor kell igen gyorsan felszaladnia három-négy emeletnyire esetleg még ennél magasabbra is, nem beszélve a létrarázsokról vagy a távolsági vízszállítással járó tennivalókról. Ez olyan fizikai megterhelést jelent, amely jócskán felér

egy 400 m-es síkfutással. Ha tehát egy atléta, pl. egy 400-as síkfutó, rendszeresen napi két edzéssel is készül versenytávja megfelelő teljesítésére, akkor egy vonulós tűzoltó esetében is legalább ennyire indokolt a megfelelő edzettség, máskülönben nem tudja kellő gyorsasággal elvégezni feladatát, ami a kárelhárítási munka rovására megy. Nem túlzás tehát, ha azt állítjuk, hogy egy vonulós tűzoltónak szinte hivatásos sportolónak is kell lennie.

Mindezt a tavalyi budapesti rajVERSENYEK tapasztalatai is egyértelműen alátámasztják. Itt ugyanis azok a versenyrajok érték el jó helyezést, amelyek beosztottai között 2-3 rendszeresen sportoló tűzoltó volt, és a rajverseny szempontjából döntő számokat ezek szerelelték. Így volt ez a győztes XI. kerületi, a helyezett V-VI-VII., valamint a XIV-XVI. kerületi parancsnokságok rajaiban is. A jugoszláviai versenyen elért szereleli sikereink is annak voltak köszönhetőek, hogy versenycsapatunk tagjai a szerelel gyakorlása mellett — egész évben — futóedzést is végeztek.

Egyetlen mondat erejéig már említettük, hogy a rendszeresen sportolók tovább maradnak fiatalok. Nem véletlenül utalunk erre ismételtelen, mert nem titok, hogy állományunk átlagéletkora meglehetősen tisztos, s az még kevésbé, hogy a hivatással járó megbetegedések is igen komolyan befolyásolják a vonulós szolgálat ellátásának színvonalát. Fölöttébb indokolt tehát, hogy e cseppet sem kívánatos tendencia érvényesülését — mindenekelőtt a vonulós állomány megalapozott és rendszeres sporttevékenységével ellensúlyozzuk, s ezzel mintegy intézményesen kitoljuk az előregedés határait. Úgy gondoljuk, hogy senki számára nem kétséges, hogy pl. egy rendszeresen sportoló 45 éves tűzoltó telje-

sítménye össze sem hasonlítható egy hasonló korú, de nem sportoló — ezért megfelelő állóképességgel sem rendelkező — beosztottéval.

ÁLLOMÁNYUNK KIKÉPZÉSI TERVÉBEN jelentős helyet kap a sport. Ezen túl néhány egységen — így pl. a budapesti parancsnokságon — különböző sportbajnokságok kiírásával igyekeznek népszerűsíteni a sportot, több-kevesebb sikerrel. Látszólag tehát minden rendben van. De csak látszólag, mert a gyakorlatban egészen más történik. Hogy mi ennek az oka? Eppen ezzel szeretnénk foglalkozni.

Véleményünk szerint kevés az az idő, amelyet jelenleg sporttevékenység végzésére biztosít a kiképzési tematika. A kiképzési idő túlnyomó többségét elméleti, szereleli és egyéb foglalkozások töltik ki, amelyek szükségesek ugyan, de érdemes lenne fontolórra venni csökkentésüket a sportmunka javára, és ezen keresztül egységeink kárelhárító munkájának gyorsabb tételére.

A másik körülmény, amit jóvá kell tennünk, hogy egységeinken a sporttevékenységet jobbra a sakk vagy hasonló tevékenységek jelentik, s a legtöbb helyen emellett még röplabdáznak is. Mindez persze alig vagy egyáltalán nem segíti az állóképesség vagy a gyorsaság növelését.

Ritkaságszámba menő, ha valahol a szakmai munka szempontjából jelentős atletikus mozgást, tehát elsősorban futógyakorlatokat végeznek, noha — véleményünk szerint — az ilyen jellegű sportmunka hozná meg a kellő eredményt.

A különböző sportbajnokságok, kétségtelenül elég sok beosztottat mozgatnak meg. Azonban nem a teljes állományt, sőt annak csak kisebb részét, másrészt e versenyekre való felkészülés legtöbb esetben kampányszerű, nem jelent rendszeres sportmunkát. A bajnokságoknak ez a formája tehát eredményei dacára sem segíti elő teljes mértékben az egész állomány sportmunkába való bevonását.

A félreértések elkerülése érdekében szeretnénk kihangsúlyozni, hogy mi a sportolnem célunk, hanem eszközök tekintjük. Öncélú lenne, ha azért sportoltatnánk rendszeresen az állományt, hogy kizárólag sporteredményeket érjünk el. Nálunk a sport csak eszköze lehet a már előbb felvázoltaknak.

SZERINTÜNK ELSŐSORBAN az atletika az a sportág — és ezen belül is a gimnasztikai és futómozgások — amelynek művelése legjobban megfelel céljainknak. Ezért a vonulós állomány kiképzési tervébe döntően atletikus elemekkel tetéztelt sportfeladatokat kellene beütemezni, magyarán: az állomány rendszeresen, szinte hivatászerűen végezzen atletikai edzéseket, gimnasztikai gyakorlatokat, futómunkát stb. Csak ezután következzenek az olyan játékos jellegű sportok, mint a röplabda, asztalitenisz, sakk.

Az ehhez szükséges időt — mint arra már utaltunk — az elméleti vagy szereleli gyakorlatokra előírt időből kellene biztosítani. Meggyőződésünk, hogy ez egyáltalán nem menne a szolgálat ellátá-



1962-ben a Gassi-Touil földgázkut tűzét öt és félóránapi égése után (eddig tartott az oltási művelet előkészítése) robbantással oltották el. Az akcióhoz 250 kg fagyellenes dinamitot és 5 kg teiritolt használtak fel. A robbanóanyagot 200 literes olajos hordóba tették, majd a hordót, mintegy 200 kg oltóporba ágyazva egy nagyobb és erősebb faú hengeres tartályba helyezték. Az egészet alumínium fóliával kasírozott azbeszt szalaggal vonták be, hogy a sugárzó hő hatására idő előtti fel ne robbanjon. A robbantást villamos gyújtóberendezéssel végezték. Az égés megfékezésének ez a módja nagy technikai bravúrnak számított.

1962. március 16-án Dakkában (Pakisztán) egy hasonló, de a Gassi-Touil-inél jóval kisebb méretű földgázkut tűzénél 55 ember pusztult el és 70 súlyos égési sérüléseket szenvedett az oltás során.

A metángáz csövezetékén történő szűrlést a múlt században, pontosabban 1873-ban kezdték. Ekkor

építették meg az első öt mérföld hosszúságú csövezeteket a pennsylvaniai Titusville-ben. Előzőleg (1870-ben) facsövekkel próbáltak, amelyeket haragszerűen kitéptek fagyűrűk segítségével kötötték össze.

Az USA egyik nagy gázvezetéke 2400 mérföldnyi hosszúságú. A texasi Dallasból kiindulva, New York és New Jersey érintésével, egészen Philadelphiáig, nyolc államon halad át, és szállítja a gázt. A másik a mexikói öböl partjától vezet New York-ig és 3200 km hosszú. Az 540 000 tona acélsövből készített vezeték naponta 14 millió köbméter gázt szállít.

1879-ben a londoni tűzoltóság 420 fizetett emberből állt. Felszerelésük: 3 nagy parti gőzfecskendő, 4 hajógózfecskendő, 26 kocsigózfecskendő, 110 kisebb-nagyobb kocsi-fecskendő és 125 tollólétra. Az adatokat Halász Szigmond tornatanár, a budapesti önkéntes tűzoltóegylet szertárnoka jegyezte fel.



Nehéz pillanatok

Elmondta: Stocskó Károly őrmester, a salgótarjáni parancsnokság beosztottja



K R I T I K U S

sának rovására, mert ha valaki a szerelés elemeit egyszer alaposan megtanulja, úgy kevesebb gyakorlással sem felejt el. Vonatkozik ez az elméleti tárgyakra is. A kelendő gyorsaság, állóképesség, továbbá ennek állandó szinten tartása azonban csak rendszeres és megfelelő intenzitású edzésekkel érhető el. Úgy gondoljuk, a tűzoltóság vonulós állománya előtt álló speciális, nagy gyorsaságot és állóképességet igénylő feladatok kellő végrehajtása érdekében érdemes lenne a kiképzési tervet ennek megfelelően módosítani.

Természetesen a javasolt sportmunka csak megfelelő irányítással lehetne eredményes, és ehhez megfelelő szakemberekre, más szóval: edzőkre lenne szükség. Ez kétségtelenül igaz, de nem megoldhatatlan kérdés. Az akadémián tanuló és jövőendő őrséparancsnokok sportfoglalkozásait már eleve úgy kellene levezetni, hogy a hallgatók mintegy módszerbeli segítséget kapjanak, és elsajátítsák azokat az előbb említett edzői ismereteket, amelyek birtokában majd egységeik sportmunkáját szakszerűen irányíthatják. Együttal atlétikai szakemberek — atlétaedzők — bevonásával, ki kellene dolgozni azokat a legoptimálisabb edzési rendszereket, gyakorlatokat, amelyek legjobban megfelelnek speciális feladatainknak, az életkori sajátosságoknak, és biztosítanak az állomány állandó formában tartását. E módszereket foglalkozási-terv-szerűen írásban kiadhatnánk, és néhány gyakorlati foglalkozás keretében megtanulhatnánk a jelenlegi őrséparancsnokok azok alkalmazását.

FELVETŐDHEK: hol végezze az egység az atlétikus elemekre épülő sportmunkát, hiszen pl. futógyakorlatokra nem minden körletben van lehetőség. Ma már ez sem okozhat megoldhatatlan nehézséget, mivel a készlelti gépjárműfecskeknél rádióval felszerelték, s így bárholnan riaszthatók. Nem menne tehát a szolgálat rovására, ha egységeink a körlethez viszonylag közel levő sportpályán vagy egyéb erre alkalmas helyen — a fővárosban pl. a Népligetben stb. — tartanák e foglalkozásokat.

A vonulós szolgálatot ellátó állomány mellett a 8 órás munkakörben dolgozók sportfoglalkozásának kérdése is felmerül. Tekintve, hogy e kategóriának alapvetően eltérő a feladata, itt a sportnak a szellemi felrészítés eszközeként kell lennie.

Időtartamát és a lebonnyolítást illetően, véleményünk szerint, lényegében megfelel a jelenlegi forma. Módszer tekintetében azonban lehetne változtatni. Itt — ellentétben a vonulós beosztottak sportfoglalkozásával — elsősorban fizikailag kevésbé megerőltető, ugyanakkor játékos elemekkel teletűzdelt, szellemi frisseséget előidéző foglalkozásokat kellene bevezetni (természetesen nem végkimerülésig, ahogyan az esetenként ma még előfordul). Az atlétikus jellegű mozgást csak ún. bemelegítőként kellene alkalmazni, a foglalkozás fő részét pedig különböző labdajátékok tehetnék ki, a nyári hónapokban esetleg úszás. Persze, az előbbiekhöz hasonlóan, itt is szükséges lenne a legoptimálisabb módszer kidolgozása és alkalmazása.

VÉLEMÉNYÜNKET, JAVASLATAINKAT azzal a céllal vetettük papírra, hogy azok esetleg alapjait képezhetik állományunk kellő és újszerű fizikai felkészítésének, a munka további javításának. Abból indultunk ki, hogy feladataink minden területen nőnek, ezeket azonban az adott lehetőségek keretein belül kell megoldanunk. Tudjuk, az általunk felvetettek nem százszázalékosak; sok minden szól mellettük, de ellenük is. Éppen ezért várjuk az olvasók mind szélesebb rétegeinek hozzájárulását, véleményét, annak reményében, hogy a vita tartalmas, eredményes lesz.

— Ha időjárás-változásokor belenyilallik a karunkba, lábunkba vagy derekunkba, eszünkbe jut, hogy akár Bujákon is szerezhettük ezt az „emléket” ...

Mintegy hat és fél esztendeje történt. Akkoriban sugárvezető voltam. Kora hajnalban riasztót-bennünket. Vaksötétben vonultunk a veszélyes kanyarokkal teli, jeges úton.

Az üdülővé átalakított egykori kastély tetőzete égett. A lángok gyors pusztítást vittek végbe a puha fedésű tetőszerkezetben. Vagy négyszáz méterre innen egy tó volt a legközelebbi vízforrásunk. Az odavezető út olyan volt, mint a jégpálya. Nem csoda hát, hogy szerelés közben

gyakran megcsúsztunk, még le is hasaltunk néhányszor.

Kihúzó létrákon kellett felhatolnunk, de nagy ügyel-bajjal is alig sikerült valahogy rögzíteni őket. A metsző szél igen csak megkavarta a sugarakat. Pillanatok alatt csuromvízesek lettünk. A víz ráfagyott a ruhánkra, sisakunkra.

Sugaraink aránylag gyorsan eloltották az égő részek felületét, de az oltovíz gyorsan odafagyott, és a mélyebb rétegekben a tűz alattomosan tovább parázslott.

Nagyon nehezen ment a tetőszerkezet megbontása, mert az olyan tömör volt, mintha valamilyen óriási tű dróttal fűzte volna össze. Közben a kézményt is le kellett bon-

tanunk. Mig megvirradt, nagyon vigyáznunk kellett minden mozdulatunkra, mert csak a fecskendők fényszórói szolgáltattak némi világitást.

Oltás előtt derült ki, hogy a tapéta borítású emeleti falak faszerveztűek. Két deszka között fűrészpör töltötte ki a hézagokat. Az egyik fal megbontásakor a fűrészpör is égni kezdett.

Vacogva, de igazán nem keserű szájjal vonultunk be a laktanyába. A keletkezett tűz nagy kárt okozott ugyan, de így is milliós értéket mentettünk meg azzal, hogy az oltással egyidejűleg megkezdtük, és sikeresen be is fejeztük a drága bútort, szőnyeg, festmények stb. biztonságba helyezését.

„Üzemünk dolgozói nevében...”

Megyei Tűzrendészeti Parancsnokság
Csete György alezredes elvtársnak,

S z e g e d

Tisztelt Alezredes Elvtárs!

1969. február 14-én az Algyő—83. sz. fűrásponton bekövetkezett gázkülvetés alkalmából a szegedi városi és járási tűzoltóparancsnokság alegységei példamutató gyorsasággal siettek a nevezett fűráshoz, és preventív intézkedéssel biztosították a robbanás, vagy tűz keletkezésének megakadályozását; egyben a biztonságos és zavartalan munkavégzés feltételeit. A mentési munkák folyamán személyesen is tapasztaltam, hogy az Önök egységei magasfokú szervezettséggel és szakképzettséggel rendelkeznek, és kitűnően együtt tudnak működni a mentést irányító szakemberekkel.

Üzemünk dolgozói nagyra értékelik a Csongrád megyei tűzoltó alegységek áldozatos segítőkészségét, mely az elmúlt évek során átlagon felüli teljesítményekben jutott kifejezésre az Önök részéről.

Engedje meg Alezredes Elvtárs, hogy üzemünk dolgozói nevében

k ö s z ö n e t e t

mondjak Önnek ezért a példamutató, elvtársi segítségért, és kérem, tolmácsolja köszönetemet a személyi állomány minden tagjának, akik a feladat végrehajtásában részt vettek.

Jó szerencsét!

Mészösi József,

az OKQT Alföldi Kölaajtársi Üzemének igazgatója

TÜZ- ÉS KÁR- ESE- TEK

Január 9-én, néhány perccel 5 óra előtt robbanás rázkódtatta meg Gyulán az Április 4 téri ABC-áruház átadásra váró kazánházát. A kazán és szerelvényei tönkrementek, azonban épületekár lényegében nem keletkezett. A káresetből levonható tanulságok a gáztüzeléssel kapcsolatos témakör szinte összes problémáit magukban foglalják. Eppen ezért az események kronologikus felsorolása helyett célszerűbbnek látszik témakörök szerint ismertetnünk a történeteket.

Létesítés, szakértői tevékenység

A gyulai járási és városi parancsnokság szakvéleménye körültekintő gondossággal

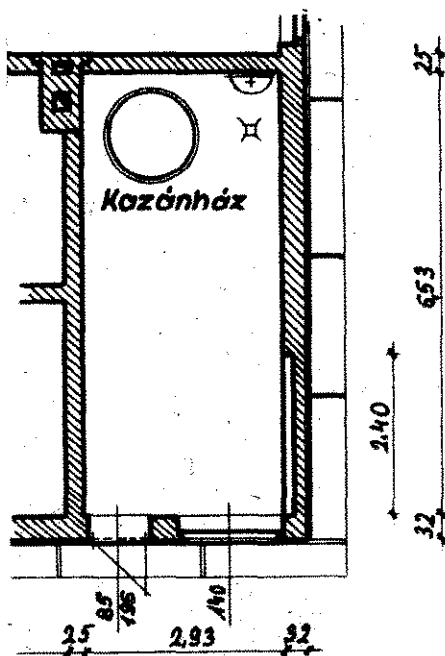

A kárhely alaprajza

Gáztüzelésű kazán kettős robbanása

foglalkozott a gáztüzelésű kazán biztonsági előírásaival. Nemcsak a 7/1968. BM TOP ágazati szabványtervezetben leírtakat vette figyelembe, hanem ezen túlmenően — a Magyar Tűzoltó 1968. évi 2. és 3. számában „Gondolatok az ipari földgázankét tükrében” címmel megjelent cikk alapján — a szerkezeti megoldásokra is részletes javaslatokat tett.

A szakvéleménybe foglalt előírások tehát minden tekintetben kielégítették a gáztüzeléssel kapcsolatos biztonságtechnikai követelményeket. De nézzük a hatóság további tevékenységét!

A létesítmény műszaki átadását 1968. szept. 24-re tűzték ki. A helyszíni eljárás alkalmával az I. fokú tűzrendészeti hatóság képviselője nem javasolta az átadás megkezdését, mert a szakvéleményébe foglalt és az építési hatóság által előírt

- szellőzést nem oldották meg, és
- nem alakítottak ki megfelelő nagyságú hasadó-nyíló felületet.

1968. szeptember 30-án újabb helyszíni szemlét tartottak. A tűzrendészeti hatóság képviselője időközben konzultáció formájában gyakorlati megoldásokat javasolt a beruházónak a kazánház használhatóvá tételére. Nevezetesen a következőket:

- A bejárati ajtó melletti ablakfelületet úgy kell megnövelni, hogy azon 3,2 m²-es hasadó-nyílófelület legyen.

- Felül fix zsalus kivitellel, illetve az ajtó alsó részének perforálásával 1 m²-rel meg kell növelni a szellőző keresztmetszetet.

- A kazánház oldalán a már beépített falnak 2,4–2,5 m-es felületén gyengítés szükséges s ezért a falból 12 cm mélységben le kell vésni a téglákat.

Az érdekeltek tűzoltónak tartották ezeket az előírásokat. A tűzrendészeti hatóság képviselője azonban következetesen kijelentette, hogy mindaddig nem javasolja a kazánház üzembe helyezését, míg nem teljesítik az említett követelményeket. Ezek után a beruházó megrendelte a munkálatok elvégzését, s ennek következtében az ábrán látható alaprajzú kazánház alakult ki. Az üveglabakok és a gyengített fal felület területét összeadva, mintegy

$F = 9,2$ m² lett a kazánház hasadó-nyíló felületének nagysága.

Mivel a kazánház köbtartalma:

$$V = 54 \text{ m}^3,$$

a fajlagos hasadó-nyíló felületi tényező:

$$F_f = \frac{F}{V} = \frac{9,2}{54} = 0,17 \text{ m}^2/\text{m}^3$$

értékű volt. Nagysága megfelelt a szakvéleményben előre rögzített $F = 0,15$ – $0,2$ m²/m³ értéknek. Elméletileg tehát biztosítottak látszott, hogy egy esetleges robbanási túlnyomás hatását anélkül vezesse le, hogy az épületszerkezeteket károsodás érje.

Az előírt átalakítások végrehajtását követően üzembe helyezték a gáztüzelésű kazánt. Mi történt a robbanáskor? Nyomatékosan le kell szögezni, hogy épületekár nem keletkezett. Az ablak kitért, a rob-

banás ereje 30–40 m távolságban szét szórta az üvegcserépeket. A gyengített — tehát nyílnak tervezett — fal felület csak megrepedt, kb. 2 cm-rel kihajlott eredeti síkjához képest, mintegy kipúposodott. Mivel a gyengített fal felület nem dőlt ki, jó gosan vetődik fel a kérdés: talán indokoltanul nagy volt a hasadó-nyíló felület? Nem! Ugyanis a kazánház vasajtaja robbanás hatására kinyílt, miután a ki lincs nyelve képes volt kifeszíteni a záró lemezt. Az ajtó nagysága kb. 2 m²; ezt, kitért üvegfelületet és a fix szellőzőnyílásokat összeadva

$$F = 7,9 \text{ m}^2$$

volt az a kitért felület, amelyen keresztül az expanzió lejátszódhatott. Ezzel az értékkel

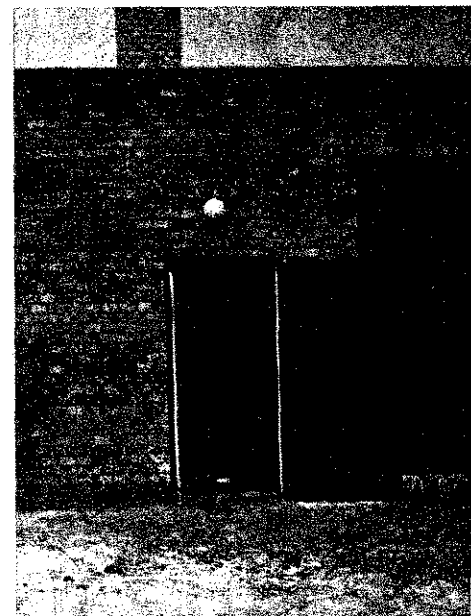

A kitért hasadó-nyíló felület és a kinyílt bejárati ajtó

$$F_f = \frac{F}{V} = \frac{7,9}{54} = 0,146 \text{ m}^2/\text{m}^3$$

fajlagos hasadó-nyíló felület adódik. Ha gyelemben vesszük, hogy a kazánházban éppen a jó szellőzés miatt — feltehetően nem volt a teljes légtérrel kitöltő sztóchiometrikus gáz-levegő elegy, a lefúváshoz érhetően —, kisebb felület kellett. Vilgosan látszott az is, hogy egy esetleg nagyobb végnyomású robbanás áttörte volna a legyengített falat. A rajta keletkezett pedések és az elmozdulás ezt kétségtelen bizonyítja. És az is igaz, hogy az előírt robbanás által létrejött felület nagysága közel azonos volt. A tények tehát igazolták az előírások helyességét.

A robbanás is bizonyítja, hogy a tűzrendészeti előírások következetes megtartása ez esetben is igen jelentős anykártól óvta meg a kiskereskedelmi vállalatot. Mondanom sem kell, hogy a bejárási képviselői hálások voltak ezért,

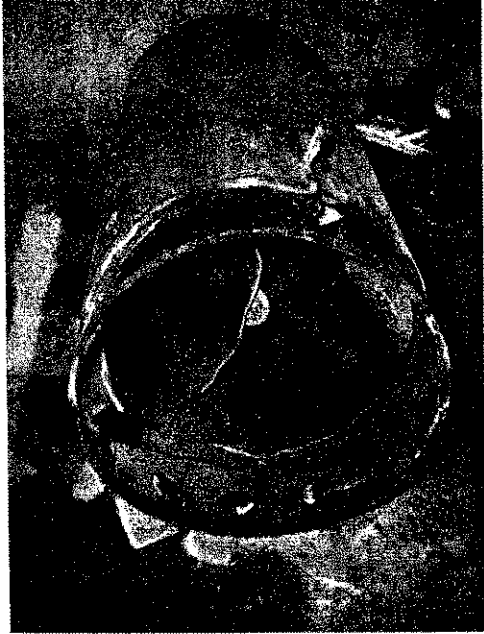

A kazán vízköpenyének felhasadása

utólag nagyon sajnálták, hogy eddig akadémikusoknak vették a hatóság következetes fellépését.

A robbanás

Az esemény egyetlen közvetlen fültanúja néhány perces időközben két robbanást hallott. Ebből és a helyszínen tapasztaltakból kettős robbanásra következtettünk. Hogy mi igazolja a feltevésünket? Vizsgáljuk meg a robbanást megelőző eseményeket és annak lefolyását!

Előzőleg 5—10 napon át több ízben hosz-

szabb-rövidebb ideig működtették a fűtési rendszert, de az üzemszünetekben nem víztelenítettek. Tekintettel arra, hogy azokban a napokban -15°C és -19°C között volt az éjszakai hőmérséklet, a víz az éjszakai üzemszünetek alatt megfagyott a radiátorokban és a csővezetékben. Emiatt a rövid nappali fűtési időszakban nem alakulhatott ki megfelelő cirkuláció, így a fűtés sem volt kielégítő. Mivel a beruházó nem tartotta megfelelőnek a kazán fűtési teljesítményét, javítás és szabályozás végett kihívatta a gyártó cég szerelőjét. A szerelő új automata-elemeket épített be a kazánba. A munkavégzés idejére leengedték a vizet a rendszerből. A víztelenítés azonban a befagyások miatt csak részleges lehetett. A javítás elvégzését követően — 1969. január 8-án — a déli órákban feltöltötték vízzel a rendszert, és megkezdődött a fűtés. Az üzembe helyezés után több alkalommal utána kellett tölteni a vizet, mert a vízállásjelző manométer („hidrométer”) tanúsága szerint a víznívó időnként lecsökkent. Eközben ugyanis a fűtési rendszer különböző pontjain — „légtelenítés” végett — dugókat csavartak ki, és csapokat nyitottak meg a gyenge fűtés okainak elhárítására. Azt tapasztalták, hogy egyes helyeken nem folyt a víz. Ez is bizonyítja a rendszer különböző szakaszainak befagyását. Az utántöltés azért is szükségessé vált, mert egyes jégdugók kiolvadása folytán addig üres terek is vízzel teltek meg.

A befagyás további kétségtelen bizonyítéka: a keringető szivattyú üzemelése ellenére sem indult meg a cirkuláció a rendszerben. Ez abból volt látható, hogy a kazán hőmérséklet-szabályozó automatikája 5—10 perces időközben lekapcsolta a gáz égését (elzárta a bojtárszelepet). Az ilyen

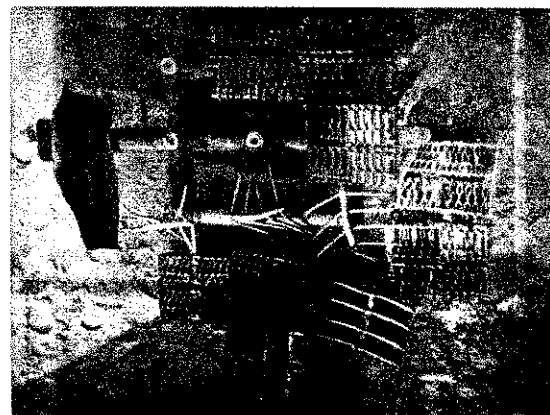

A megrongálódott égőcsoport

kikapcsolásokat követően azonban nem csökkent gyorsan és számottevően a víz hőmérséklete, holott a hideg fűtési rendszerből visszafolyó víz gyorsan lehűtötte volna a kazánt, ha a víz keringett volna. E két utóbbi tény:

- a hideg rendszer gyors — 5—10 perc alatti — felfűtése és
- a tüzelés abbahagyását követő lassú lehűlés

kétséget kizáróan bizonyítják, hogy a kazán a teljes vízmennyiségnek csak kis hányadát fűtötte, vagyis nem volt keringés a teljes rendszerben.

A déli órákban megkezdett fűtés tehát nem volt képes az előzőleg keletkezett jégképződés kiolvasztására. A már jelzett 5—10 perces felfűtési és 10—15 perces lehűlési szünetekkel — nappal — beállt egy üzemszavarszerű stacionér állapot. A helyszínen levők erre nem figyeltek fel, sőt a kazánt éjszakára is üzemben hagyták, meghozza felügyelet nélkül.

(Folytatjuk)

A Gábor-nap számlája

Habár március 24-e helyett

25-én köszöntötték fel Váradit a munkatársai, a hangulat igazán Gábor-napi volt. Olyannyira, hogy az ünnepektől távozását követően is koccintgattak, immár egymás egészségére. Este 1/27 után az utolsó üveg is kiürült, s ezért az italozást a közeli élelmiszerboltban kívánták folytatni. Vincze László, a raktárvezető helyettese már több mint egy órája eltávozott, de előzőleg ő is felhajtott néhány decit. A két fiatalember már útra készen állt, amikor Kovács Erzsébet és Erdőfi Irma kijöttek az öltözőből.

Bajnok Árpád észrevette, hogy Erdőfi Irma gyufával rágyújtott egy Fecskére. A tűzvédelem e kissé már ittas bajnokában felrémlt valami, és rászólt a lányra: „Azonnal oltsd el a cigarettát, mert 200 forintodba fog kerülni!” (A vállalat ugyanis ennyire bírságolta az első ízben tiltott helyen dohányzásokon rajtakapott dolgozóit, ismétlődés esetén megduplázta az összeget, harmadszor fegyelmet indítottak az illető ellen.) Irma, bár állítása szerint csak keveset ivott, ezt felelte: „Ha nincsen pénzed, adok 200 forintot”, s a harmadik el-



Erről az oldalról pincének látszott... ▷

**Munkában
a
veszprémiek**



Egy kis ízelítő a füstből

szívott Fecskét egy könnyed mozdulattal elröpítette.

Hogy hova tűnt kezéből a cigaretta, az már nem érdekelte se Bajnokot, se Kovács Erzsébetet. Az áramtalanítást végző *Oláh Imre* a villany többszöri ki-bekapcsolásával sürgette őket.

Pár perccel 7 óra előtt, éppen az ajtót zárta a két fiatalember, amikor Vincze visszaérkezett. Kb. 20 méterről figyelte az aktust, ugyanis szokás szerint az utolsóként végző zárt. Vincze csak a boltig kísért a két férfit meg a két lányt. Ott elköszönt tőlük, mert bizonyos számlákat még át akart nézni az irodában.

Az épület felé menve észrevette, hogy két elhaladó gépkocsi mögül furcsa füst szállong. Odasietett, és látta, hogy füst és láng csap ki a raktár ventilátoránál, az alatta levő polcon kölnisüvegek göngyölegei égnek. Az élelmiszerüzlet raktárában a fiatal emberek éppen feladták a rendelést, amikor Vincze lélekszakadva berontott, és riasztotta a társaságot. „*Siessetek, ég a vegyiraktár!*” — kiáltotta. Bajnok, Oláh és Kovács Erzsébet utánaszaladtak, Erdőfi Irma azonban hazasétált, majd megnézte a tv-játékot, és lefeküdt aludni.

A tanúvallomásokból nem lehetett egészen pontosan kideríteni, mennyi idő telt el a tűz észlelésétől annak jelzéséig. Mindenesetre Kovács Erzsébet már átöltözött, amikor azt mondta, hogy „*Egy óra múlva indul a vonatom*”, s ez 6.50 körül lehetett. Vincze pedig azt vallotta, hogy 7 és 7.10 között látta a füstöt, majd a kicsapó lángnyelveket.

Vincze, Oláh, Bajnok és Kovács Erzsébet kinyitották a raktárajtót, és minthogy nem láttak a sötétben, bekapcsolták a villanyt. Ezután Vincze elkezdte leadogatni a kölnisüvegeket, s közben megpróbálták kivinni az égő habszivacs-matracokat. Az égő göngyölegeket először poroltó készülékkel akarták eloltani. A kiáramló por azonban levette az üvegeket, tartalmuk kifolyt, és lángra lobbant. A szénsavoltóval való próbálkozás sem járt több sikerrel.

Vincze csak ezután küldte tüzet jelezni a tudomása szerint is ittas Bajnokot, majd megkérdezte az odajött éjjeliőrt, telefonált-e már a tűzoltóságnak. Az illető azt felelte, hogy nem, majd eltávozott. Vincze nem is látta többet — legalábbis ezt állította a tanúvallomásában...

Bajnok előbb a boltból kísérelt meg telefonálni, majd mivel állítása szerint foglalt volt a vonal, a szemközti MÁV-állomáson. A tűzoltóságon azonban közölték: már kivonultak.

A többiek közben az udvari tűzcsapról egy „E” sugarat szereltek, de a tömlő rövidsége, valamint a nagy hő, láng és füst miatt most már nem hatolhattak be a raktárba.

A veszprémi parancsnokságnak — 7.25-kor — elsőként egy járóelőző, *Szopkó István* jelezte a káresetet az egyik közeli boltból.

A talajszint-különbség miatt a földszinten levő raktár az épület ventilátor felőli oldalán pincének látszik, ezért nem meglepő, hogy *Szopkó* ezt jelentette: „*Mellettünk, a FÜSZÉRT pincéjében, a Partizán út 20. alatt tűz van!*” Ezt még újabb négy

jelzés követte. Bajnoké sorrendben a harmadik volt.

A raktár ekkor már teljes nagyságában égett. A benne tárolt árucikkek felsorolása alighanem meghaladná lapunk egész terjedelmét. Ezért ízelítőül csak annyit hogy egyebek között több ezer fiola benzint, sok száz liter kölnit, hajolajat, padlófényezőt tároltak itt, továbbá gyertyái szappant, keféket, ecseteket, rovarirtó műanyag terítőket, párnákat, még hozzá kb. 6–7 milliót meghaladó értékben.

A veszprémi őrsegparancsnok a jelzés alapján 1-es riasztást rendelt el, s mivel a második szert nem tudták azonnal beindítani, egy fecskendővel vonult ki a kárhelyre. A híradó ügyeletes ugyanis azt már elmulasztotta ráírni a kárfelvételi lapra, hogy a tűz FÜSZÉRT pincéjében van. Igaz, az őrsegparancsnok sem tudta, hogy a megadott cím voltaképpen a Fejér—Veszprém megyei Élelmiszer- és Vegyiáru Nagykereskedelmi Vállalat lerakata.

A városi és járási parancsnokhelyette 710-es habbalöltővel vonult ki. Amikor a őrsegparancsnok a kárhelyre érve — he lyesen — 3-as tüzet jelzett, ez a fecskendő szintén kint volt a helyszínen.

Az elsőnek kiérkezett egység először „E” sugarat szerelt tartályról, és az ablakon át támadta a tüzet, majd megkezdte egy alapvezeték tűzcsapról való szerelését. A városi és járási parancsnokhelyettes a őrsegparancsnokkal felderítésre indul (Előzőleg átvette a tűzoltás vezetését. Csak 2—3 méterre tudtak behatolni, s a erős hő és füst miatt 1—2 perc múlva távoznuk kellett.

Közben sorra befutottak a riasztott egyrégek. A megyei parancsnok 3/8 kor érkezett a kárhelyre, majd átvette a tűzoltás vezetését.

A sugárvezetők oxigénes légzőkészülékben dolgoztak, és eleinte jóformán az orrukig sem láttak. Emondásuk szerint olyan sűrű rózsaszínű füst borította be a helységet, hogy egy-egy oszlop közelségét visszacsapódó vizsugarból észlelhetné csak. Tűzveszélyes töltetű rovarirtó dobozok röpködtek a levegőben, égni kezdte a raktárban tárolt nagymennyiségű gyertya is. Ezt habsugárral oltották el.

A megyei parancsnok kirendelte a helyszínre a fűzfőiek porralöltőjét. Elgondolkodtatóan helyesnek bizonyult, mert a két olda



Laktól a padlóvizsig, ezernyi tűzveszélyes áru volt a leégett raktárban

támadó porsugarak segítettek a lángok terjedését, és részben a füstöt is lekötötték. Túl nagy oltóhatást azonban nem fejltettek ki, mivel a raktár állványai erősen megförtékeltek az oltópor áramlását. A lokális égésig összesen 16 „E” sugár működött, oltás közben a raktár egyik falát is hűteni kellett, mert sok-sok millió értékű ajkfestéket tároltak a szomszéd helyiségben, s veszélyesen közel volt a nitrateszek raktára is. Az oltás első perceiben, alacsony nyomás miatt, akadózott a víz-ellátás, s rádióon utasították a megyei vezetés tiszteletintézkedésre. A vízművek csökkentették a nyomást. Ettől kezdve zavartalan volt az oltóvíz-ellátás. Két és fél órával az első szerkiérkezése után sikerült körülhatárolni a tüzet, és most sokkal előbb megyei parancsnok anyagmentés céljára honvédek kirendelését kérte. A munkások hajnali 2,12-kor fejeződtek be.

Egységeink a hihetetlenül rossz látási viszonyok és a testi épségüket minden pillanatban veszéllyel fenyegető körülmények között bátran oldották meg a rájuk háruló feladatot. Nemcsak az égő raktár készletének egy részét mentették meg, hanem a közvetlen közelében tárolt kb. tízmillió forint értékű árut is.

A tűzoltás vezetője a beavatkozás során megrendelte a kárhely körülzárását. Így bár a telep némely dolgozója többször is be akart jutni ide, próbálkozásaik nem jártak sikerrel.

Tűzvizsgálat során először arra gyanakodtak, hogy a keletkezési oka elektromosság. Ezt a feltevést a tanúk is alátámasztották. Határoztan állították, hogy a lángnyelvek a ventilátornál csaptak ki, és először az alatta levő polcon tárolt kölnisüvegek göngyölege égett.

A rendőri szervek mindenestre koránvalóan őrizetbe vették mindazokat, akiknek szerepük lehetett a tűz bekövetkezésében. A kárhely alapos átvizsgálásakor ugyanis 20 db sörös- és 4 db 1 literes kölnisüveget találtak, valamint egy 5 literes vizszont.

A tűzvizsgálatot végző bizottság ettől kezdve két irányban folytatta a keletkezési ok felderítését. Egyrészt igazságügyi szakértő bevonásával tisztázták, lehetett-e elektromosság a káreset keletkezési oka. Ugyanakkor intenzíven folyt a gyanúsított személyek kihallgatása. A szakértő kétséget kizáróan megállapította, hogy nincs oka az első feltételezésnek. A ventilátor biztosítékait még tavaly ősszel kicserélték, a vezetékek elégtelenek, rögzítőbilincseik sem lazultak meg. A többi szerelvény szabályos volt, ún. patkolt biztosíték nem akadt! Ugyanakkor a szomszédos helyiségben több szabálytalanságot is találtak, például gyertyákat tartalmazó papírpohárra állított villanykandallót, ezek azonban nem voltak okozati összefüggésben a tűzkeletkezéssel.

Az is gyorsan kiderült, hogy a ventilátor szellőzőnyílásán át senki sem dobhatott égő tárgyat a helyiségbe, mivel az be van zárva.

A két tényből kiindulva könnyen megállapítható azokat a tanúvallomásokat, amelyek a ventilátor alatti polcot jelölték a tűz fészkeként. Különböző is, az égési nyomok itt sokkal gyengébbek voltak,

mint ott, ahol a habszivacs-matracokat meg a piperecikkeket tárolták. A természetes szellőzés hatására azonban először tényleg a polcok irányába terjedtek a lángnyelvek. (A polcok 8 méterre voltak a matracoktól.)

Most már csupán a tettes

kilétét kellett megállapítani. Az öt gyanúsítható személy közül ketten voltak dohányosok. S miután csak Erdőfi Irma tartózkodott a tűz keletkezési helyének közelében, s ama bizonyos Fecske elrepítésének körülményeit Bajnok is, meg Kovács Erzsébet is tanúsította, a terhelő bizonyítékok hatására végül is beismernte, hogy ő dobta el az égő cigarettát.

E sorok írásakor még nem állapították meg a pontos kárösszeget. A Népszabadság munkatársa — feltehetően vállalati forrásra hivatkozva — nyolcmillió veszteséget említ. A veszprémi Naplóban viszont arról olvashattunk, hogy nem minden árucikk volt használhatatlan, amit kihordtak a város határába, a guberalók nagy-nagy örömeire...

A Népszabadság hivatkozott cikke egyértelműen leszögezi, hogy a raktárban a legelemibb tűzrendészeti feltételeket sem biztosították. Ha a szubjektív feltételeket érti ezen a riportert, akkor száz százalékig igazat kell adnunk neki. És ez a körülmény még inkább aláhúzza azon vállalati vezetők felelősségét, akik eltűrték, hogy ilyen veszélyes környezetben és munkaidőben névnapot ünnepeljenek. (Az egyik tanú vallomása szerint József-napkor is hasonló murit rendeztek itt!) Mert hát az objektív feltételek igazán megvoltak. A tűzrendészeti hatóság intézkedésére például évekkor ezelőtt vasbetonra cserélték ki a fafödémeket, s az elektromos berendezéseket is szabványosra szerelték. A tűzrendészeti utasítás sem hiányzott, és a dolgozókat — beleértve Erdőfi Irmát is — kellő oktatásban részesítették.

Jogosan szögezhetjük le tehát: nem csupán és nem is elsődlegesen megelőző tűzrendészeti feladat volt annak elhárítása, hogy néhány pohár ital hatására mánderről megfeledkezzenek, sőt arról is, amire ugyancsak figyelmeztették őket az oktatás során: a tűz azonnali jelzéséről.

Az első veszprémi egység a riasztást követő negyedik percben kiérkezett a kárhelyre, s mint oly sok hasonló esetben,

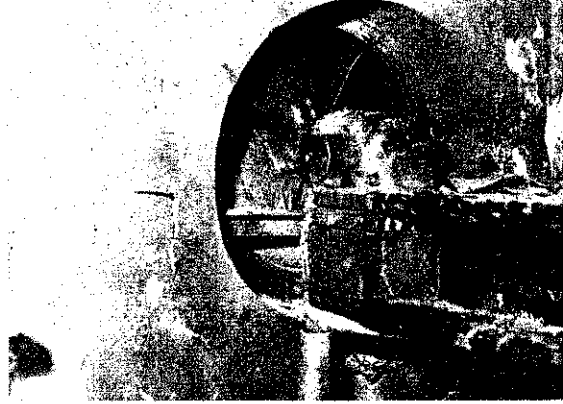

Az égési nyomok nem a ventilátornál voltak a legerősebbek



Italosüvegekre bukkantak a tűzvizsgálat során

ezúttal is jóval nagyobb értéket menthettek volna meg, ha a tűz keletkezésének pillanatától számíthatták volna azt a bizonyos negyedik percet.

Ehhez persze biztonságosabb érzés is kellene, és igen elgondolkodtató, hogyan gondoskodtak erről valaha jóval kisebb értékek tulajdonosai!

(g)



Erdőfi Irma bemutatja, hol és hogyan röpdítette el azt a bizonyos Fecske

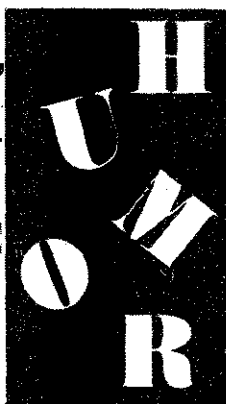
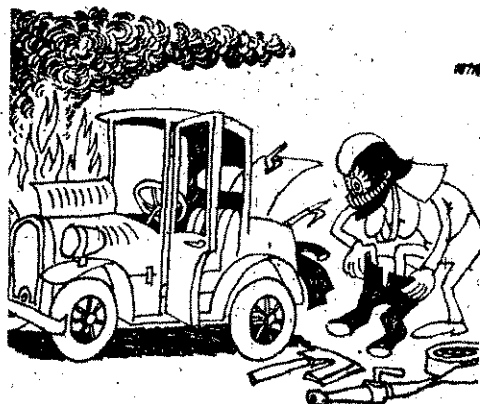
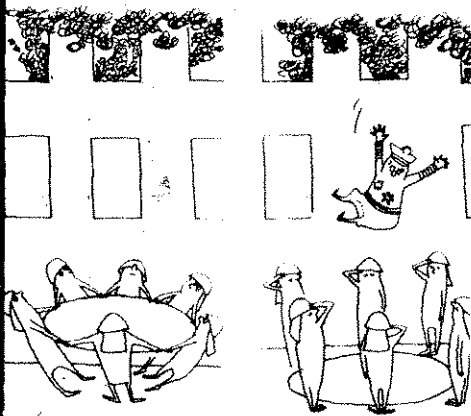

PLETYKA
 — De most már rohanom kell, drágám, mert bekoposolva hagytam odalent a vasalót...

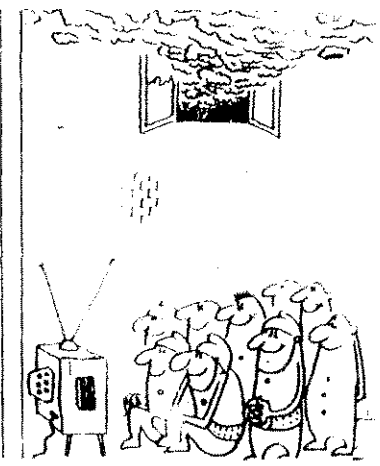
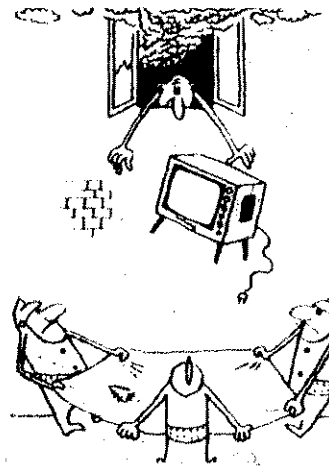
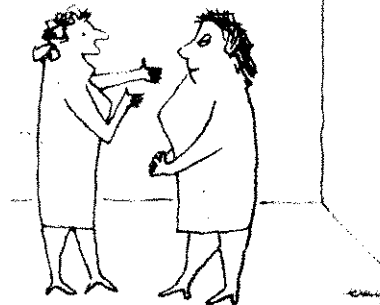
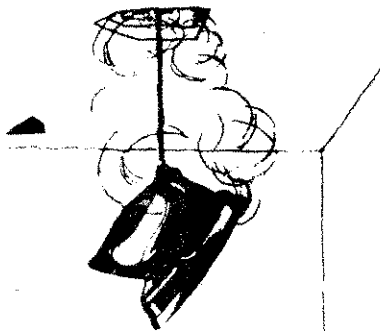

VIZSZINTES SOROK: 1. TÁMADÁSI PARANC S VEGRHATTÁSÁNAK EGYES RÉSZÉEL SZIVÓTÖMLŐ-SZERELESKOR (folyt.: függ. 13). 13. Nyári munkát végez. 14. Meg lehet venni. 15. Betegség. 16. Általában tavasszal hintik! 17. Hátról előjövő. 19. Filmvetítő féle. 20. Ismert filmszínész névjele. 21. Vízjelőhely. 22. Igeköző. 24. A kakas párja. 27. Alma is van ilyen! 28. Négy lábú. 29. Ruhadisz. 32. Tűzhányó lehet ilyen. 33. Un. Berlinben. 35. Nem egészen rút! 36. Vissza: megszólítás féle. 37. Javával emlégetik. 39. Ektelenül lángol! 40. Van

GÓLEGES 13. FOLYTATÁSA (folyt.: függ. 30.). 30. FÜGGŐLEGES 26. FOLYTATÁSA (folyt.: függ. 6.). 31. Indulatszó, visszafelé. 34. Azonos magánhangzók. 37. Sporteszköz, régiesen írva. 38. Szélhárfa. 41. Török rang volt. 43. Értékes földi! 45. Kezes azonos hangzól. 48. Majdnem parancs! 50. Rése! páratlan betűl. 52. Mesterember (ék. hiány). 55. Egymást előző betűk.

Megfejtésül az alábbi sorokat kell beküldeni: vissz. 1. és folytatásai: függ. 13., 26., 30 és 6.

Be kell küldeni továbbá a pontokkal megjelölt kockákban levő

1	2	3	4	5	6	7	8	9	10	11	12
13				14					15		
16				17					18		19
24	25	26		27			28		29	30	31
32					33	34			35		
		36			37			38		39	
		40		41			42		43		
44	45			46						47	48
49			50						51	52	
53				54		55					56
		57			58				59		

ilyen tegyelem is. 42. Zenész „oi-vassa (feles. ék.). 44. Képfajta. 46. Uveges teszi az üveggel. 47. Iparvidék (fon.). 49. Virágnak van. 51. A Berlin étterem jelképe. 53. Azonos mássalhangzók. 54. Napszakok. 56. Mosoly fajta! 57. Igeköző. 58. Zuhanj! 59. Csapadék.

FÜGGŐLEGES SOROK: 2. Korszak. 3. Film bemondás. 4. Azonos mássalhangzók. 5. Régész „jó” igéje. 6. FÜGGŐLEGES 30. FOLYTATÁSA. 7. Bátorral együtt van csak értelme, visszafelé. 8. Nem éppen helyes viselkedés. 9. A Tűzrendészet legmagasabb szerve, rövid. 10. Azonos mássalhangzók. 11. Magyar patak. 12. Zűrzavar. 13. VIZSZINTES 1. FOLYTATÁSA (folyt.: függ. 26.). 17. Négy lábú. 18. Területmérték. 20. Kábul. 23. Festő szerszáma. 25. Az okozat előidézője. 26. FÜGGŐLEGES 13. FOLYTATÁSA (folyt.: függ. 30.). 30. FÜGGŐLEGES 26. FOLYTATÁSA (folyt.: függ. 6.). 31. Indulatszó, visszafelé. 34. Azonos magánhangzók. 37. Sporteszköz, régiesen írva. 38. Szélhárfa. 41. Török rang volt. 43. Értékes földi! 45. Kezes azonos hangzól. 48. Majdnem parancs! 50. Rése! páratlan betűl. 52. Mesterember (ék. hiány). 55. Egymást előző betűk.

A 4. számban megjelent kereszt-rejtvény helyes megfejtése a következő: SZERELESHEZ FELKÉSZÜLÉS, ALAPVEZETÉK ÉS TÁPLÁLÁS SZERELES, SUGARSZERELÉS.

A pontokkal megjelölt kockákban összeállítható szó: HARCÁLLÁSPONT.

Könyvjutalmat nyertek: Buda Károly, Budapest; Miszlai Bálint Gyopárosfürdő; Szalkay László Balatonfüzfő.

A nyereményeket postán küldjük el.



Tűz ütött ki Szarajevó egyik húszemeletes felhőkarcolójában. A tűzoltók gyors beavatkozása akadályozta meg a tűz továbbterjedését. Az épületben műanyagból készült vízvezetékcsövet tároltak. A lángok az új épületnek csak azt a részét érintették, ahová még nem költöztek be a lakók.

*

Kitört a Merapi nevű tűzhányó Jáva középső részében. Sajtójelentések szerint két ember meghalt, hatan pedig eltűntek. A tűzrendészeti hatóságok, a hadsereg műszaki alakulataival karöltve, biztonsági intézkedéseket fogantatosítottak.

*

Nagy árvíz pusztított az észak-szíriai Ras el-Ain városban. A mentési munkálatokban a tűzoltóság megfeszített erővel vett részt. A jelentések több ember haláláról és sokak eltűnéséről számolnak be.

*

Éjszakai tűz pusztította el a közelmúltban a verbászi (Jugoszlávia) nagymalom teljes berendezését és az épületben levő 45 vagon búzát és lisztet. Megrongálódott a malom melletti transzformátorház is. A tűzoltók nyolcórás nagy küzdelem után tudták csak megfékezni a tüzet. A kár becslés szerint több mint 600 millió dinár.

*

Nagy tűz ütött ki egy japán szállodában, és ennek következtében 28 ember életét veszítette, 24-en pedig megsebesültek. A tűzoltók gyorsan a helyszínre értek, de a nagy erővel pusztító lángokat nem sikerült megfékezniük, s a háromemeletes korijamai szálló teljesen elpusztult.

*

Összeütközött három vonat a Német Szövetségi Köztársaságban, a Ruhr-vidéki Mülheim közelében. A sajtójelentések szerint egy tehervonat, s egy személyvonat egy-egy kocsija lekapcsolódott, s a gyorsvonat elé zuhant. A mentési munkálatokhoz kivonult a tűzoltóság is. A szerencsétlenség következtében 33 utas megsebesült, három állapota életveszélyes.

*

Súlyos szerencsétlenség történt a Német Szövetségi Köztársaságban, Erdingnél, München közelében. A Luftwaffe Moratlas típusú szállító-repülőgépe rázuhant egy épületre, és kigyulladt. Nyolc utasa, valamint a házban tartózkodó gyerek szörnyethalt, s többen súlyos égési sebeket szenvedtek, állapotja meg a német tűzrendészeti parancsnokság hivatalos jelentése.

*

Íránban áradások vannak — jelentik a sajtóügynökségek. A víz négyzetkilométernyi területet öntött el, Ahwaz város 5000 lakosát kitelepítették. A mentési munkálatokban a tűzoltóság is aktívan részt vett.

SPORT

Először sakkórával

Középfokú bajnok: a BTP csapata

A budapesti tűzrendészeti szervek középfokú sakkbajnokságát március 11- és 12-én rendezték meg a X. kerületi parancsnokságon. Már az alapfokú versenyeken szívós küzdelmeket vívtak a hármas csapatokba jutásért. 1925-en (!) vetélkedtek e cél eléréséért.

A középfokra nevezett 16 csapat közül — a selejtező mér-

senyben az előkelő harmadik helyen végeztek.

—k—

VÉGEREDMÉNY:

1. **BTP** 14½ pont
(Galambos F. ftórm., Viczkó A. ftórm. Varga M. ftórm.)
2. **XIII. KER.** 11½ pont
(Szabó J. ftórm., Rigó B. ftórm., Marczinka I. őrm.)



Mit lép most sötét?...

közések lejátszása után — a legjobb nyolc került a döntőbe. A tavalyi bajnok III. kerület e fordulóban nagy meglepetésre „elvérzett”.

A döntőben körmérkőzéssel dönt el a bajnoki cím sorsa. A partik lebonyolításakor idén már sakkórák mérték a játékideőt. Használatuktól egy kissé idegenkedtek ugyan a játékosok, azonban a valósabb eredmények igazolták a rendezőket.

A BTP együttese, megérdemelten, 3 pont különbséggel nyerte meg a bajnokságot. Külön ki kell emelni azonban a XIII. és VIII. kerületieket szokatlanul jó teljesítményükért, és annál is inkább a XIV—XVI. kerületet, mivel mindössze két játékosal küzdötték végig mérkőzéseiket, és így is holtver-

- 3—4. **VIII. KER.** 11 pont
(Tuske M. ftórm., Jádi J. ftórm., Tusor M. tórm.)
- 3—4. **XIV—XVI. KER.** 11 pont
(Ancsán N. ftórm., Virág I. ftórm.)
- 5—6. **V—VI—VII. KER.** 9½ pont
- 5—6. **IX. KER.** 9½ pont
7. **IV—XV. KER.** 9 pont
8. **XXI. KER.** 8 pont

MAGYAR TŰZOLTÓ

A magyar tűzoltóság folyóirata

Szerkeszti a szerkesztő bizottság

Felelős szerkesztő:
Beszteri Lajos
tűzoltó alezredes

Szerkesztőség:
V., Néphadsereg u. 9.
Telefon: 318—700.

Kiadja a BM Tűzrendészet Országos Parancsnoksága

Felelős kiadó: **dr. Farkas György**
Terjeszti a Magyar Posta
63 240/2 — Zrínyi Nyomda, Bpest.

F. v.: Bolgár Imre

INDEX: 25 604



„A riasztást végrehajtottuk, s kérem a további parancsot!” Mindenkinek tetszett az állomány fegyelmezettsége, gyorsasága



A jelentés alapos áttanulmányozását követően számos hozzászólás hangzott el

NAPIRENDEN A TŰZRENDÉSZET

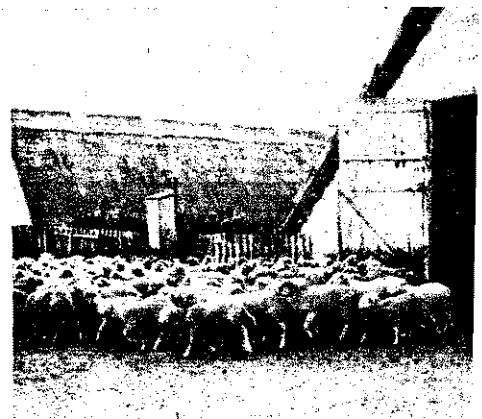

A feltevés szerint „kigyulladt” az egy juhodály

Nem mindennapi esemény színhelye volt április 17-én a XVII. kerületi tűzrendészeti parancsnokság. A kerületi pártbizottsági és a tanács vb közös értekezleten itt vitatta meg a tűzrendészet helyzetét. A tanácskozás előtt megszemlélték a laktanyát, a szerkeket és felszereléseket, majd elbeszélgettek a személyi állománnyal.

Erdődi András alez., kerületi parancsnok üdvözölte a megjelenteket, köztük az elnököt Tóth Róbert XVII. kerületi párttitkárt is.

A hozzászólások során számos kérdés hangzott el, és többen elismerően nyilatkoztak a XVII. kerületi tűzoltók munkájáról, majd számos javaslatot tettek, egyebek között a kerületi tsz-ek jelenleg nem éppen megnyugtató tűzrendészeti helyzetével kapcsolatban.

Erdődi elvtárs válasza után az ülés résztvevői határozatban elismerésüket fejezték ki a kerületi tűzrendészeti parancsnokságnak.

Az értekezleten részt vett, és felszólalt Ficsór Sándor alezredes, budapesti parancsnok is.

Az ülés befejezését követően a kedves vendégek ellátogattak a Gyapjú és Textilnyersanyag-forgalmi Vállalat telephelyére, és itt a kerületi parancsnokság beosztottai jól sikerült tűzoltási bemutatójával zárult a program.



...a kedves vendégek nagy érdeklődéssel szemlélték a gyakorlatot, és annak befejeztével elismerésüket fejezték ki



A vállalat létesítményi tűzoltói voltak az első beavatkozók majd...

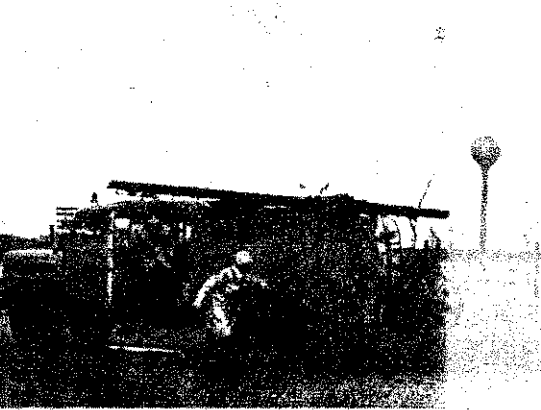



A versenyzés lendületében

Laczkó Dezső önk. tű. szkv., a Rákospalotai Bőr- és Műanyagfeldolgozó Vállalat dolgozója staféta közben. (Képes összeállítás a 2-3. oldalon)





Május 10-én a BEAC-pályán kezdődött meg a budapesti csapatok versengése. Itt a budai meg az V-VI-VII. kerületiek összesen 93 raja szerepelt. A KELTEX két győzelmet aratott az izgalmas találkozón ① ②

Az edelényi járás és Kazincbarcika ideai tűzoltóversenyét április 27-én Jósaváron rendezték meg. 65 csapat indult. A szendrőiék újonc tőriscapata lett első a községi gépjárműcsekendő-szerelésben, és úttörők is ügyesen szerepeltek ③

Versenyekről jelentjük

A 70 éves jubileumát ünneplő szigetszentmiklósi testület volt a dabasi és ráckevei járási találkozó házigazdája. 400-nál több önkéntes és létesítményi tűzoltó vetélkedett. Képeinken: rajtoltak a tatárszentgyörgyiek, és Körösi János önkéntes tü. szds., aki május 18-án ötvenéves testületi tagságát is ünnepelte ④ ⑤

A VIII., X. és XIV-XVI. kerületiek kőbányai versenyén 101 raj indult. A felvételeken: rajtoltak a 800-asok és az egyik boldog győztes: az OGV Cordatic-gyáregysége csapatának parancsnoka ⑥ ⑦

A váci, szobi és szentendrei járás 135 raja találkozott május 11-én a Pokol-szigeten. A felvételeken: a DCM női 800-asaj és: összesen 453 éves ez a vácdukai raj, amelynek tagjai versenyen kívül nagy tetszéssel fogadtak bemutatót tartottak ⑧ ⑨

Május 13-án rendezték meg az OKISZ 2 éves tűzrendészeti előadói tanfolyamának záróünnepességét. 165-en vizgáltak eredményesen. Somogyi Ilona, az OKISZ munkavédelmi osztályának vezetője könyvjutalmakat adott át a kiváló eredménnyel végzeteknek



Április 29-én Hatvanban tartották meg értekezletüket a MEM tűzrendészeti előadói. A tanácskozást követően látogatást tettek a hatvani konzervgyárban

Több mint 12 liter vért adtak térítésmentesen a budapesti és a VIII. ker. parancsnokság s a központi javítóműhely beosztottai. A felvételen ketten a véradók közül: Klein János ftorm. és Karácsonyi András törm.



Április 26-án a Fertő utcában árokásás közben egy betontömb az árok falának nyomta a képen látható fiatalembert. Lábtörést és inszerűlést szenvedett. A tűzoltók fogasléces emelővel és kézi számmokkal szabadították ki

Két személy is súlyosan megsérült az április 22-i Jászberényi úti karambolnál. A forgalmi akadályt egységeink távolították el



POLITIKAI
GAZDASÁGI
TÁRSADALMI

Kérdésekről

**Az MSZMP Központi Bizottsága és a Magyar Forradalmi Munkás-Paraszt Kom-
mány 1969. március 5–6-án együttes ülést tartott, és – többek között – megvitatta
és elfogadta Biszku Béla elvtársnak, a KB titkárnak jelentését az államélet, a szo-
cialista demokrácia fejlesztésének időszerű kérdéseiről – olvashattuk a lapokban.**

**Figyelemre méltó dokumentálása ez azoknak az erőfeszítéseknek, amelyek arra
irányulnak, hogy az állami életben következetesen végrehajtsuk a párt IX. kong-
resszusának társadalmunk továbbfejlesztésére vonatkozó határozatait. A KB és
a Minisztertanács az együttes ülésen hangsúlyozta: „A szocializmus építésének
soron levő feladatai az államélet, a szocialista demokrácia továbbfejlesztését
igénylik annak érdekében, hogy államrendszerünk szolgálja még hatékonyabban
a szocialista társadalmat, a munkásosztály történelmi célját. Ezért szükséges tár-
sadalmunk és államszervezetünk néhány alkotmányos kérdésének elemzése, a jog-
rend és a törvényesség további erősítése, választási rendszerünk fejlesztése. Nő-
velni kell a tanácsok társadalmi, politikai szerepét, önkormányzati jellegét, hatás-
körét és felelősségét a helyi feladatok megoldásában.”**

Ebben summázódtak azok a követelmé-
nyek, amelyek megvalósítása a mélyreható
elemzés nyomán és más feladatokkal
együtt, hozzájárulnak a párt eszmei-politi-
kai vezető szerepének fejlődéséhez, a
munkásosztály hatalmát kifejező mecha-
nizmus hatékony működéséhez. Tehát a
tömegszervezetek meg a Hazafias Népront
aktívabb közreműködéséhez, az építő-, tár-
sadalom- és emberformáló munkához, az
állami szervek önállósága, hatásköre, fele-
lőssége növekedéséhez. Ehhez az utóbbi-
hoz kapcsolódó néhány gondolatot tartal-
maz ez a cikk is, természetesen a teljesség
igénye nélkül.

Az állam erősítésének követelményei

Szocialista fejlődésünk tapasztalatai tel-
jes mértékben alátámasztják az állam jel-
legére, szerepére vonatkozó marxista-lenini
tanítások helyességét. Ezzel együtt az is
világossá vált, hogy a szocialista építés
olyan társadalmi átalakulásokat eredmé-
nyez, amelyekkel összhangban az egész
előrehaladás szükségletei igénylik a szo-
cialista állami élet továbbfejlesztését. Ez
természetesen nem az állam alapvető el-
veinek a feladása. Az állam jellegére,
szerepére vonatkozóan fenntartjuk az ösz-
szes alapvető elveket. A jövőben sem ho-
mályosulhat el, hogy államunk osztály-
állam, és továbbfejlesztésének alapja a
munkásosztály érdekeinek következetes ér-
vényesítése. Ezenkívül az államnak szük-
ségszerűen elnyomó funkciói is vannak, s
ezeket nem lehet szubjektív módon meg-
szüntetni.

De az alapvető elvek következetes ér-
vényesítéséhez az is szükséges, hogy vilá-
gosan lássuk: az állam funkciói nem egy-
formán érvényesülnek a fejlődés egyes
szakaszaiban, s a szocializmus alapjainak

lerakásával az élet változásokat igényel
hazánkban. Mindez különböző vitákra ad
alkalmat, és kapcsolódik a más szocialista
országokban folyó vitákhoz is. A viták
alapkérdése, hogy csökken-e vagy növe-
szik-e az állam szerepe a szocializmus tel-
jes felépítésének szakaszában, és funk-
ciói hogyan változnak. És bár az állam
szerepének erősödése világjelenség, a mar-
xisták körében is találhatók szélsőséges
nézetek e kérdésekben. Akad olyan nézet
— pl. bizonyos jugoszláv teoretikusoké —,
hogy a mai szocialista állam szerepének
csökkennie kell, s az öngazgatás kerül
előtérbe. Az ilyen nézetek hangzóatíói fig-
yelmen kívül hagyják, hogy az állam
elhalásának mesterséges siettetése nem
segíti, hanem éppenséggel veszélyezteti a
szocialista vívmányokat. Ezzel ellenkező
előjelű vélekedés található Kínában, ahol az
állam szerepét a nyílt katonai diktatúrá-
val azonosítják, s ezzel ugyanúgy veszé-
lyeztetik a szocialista vívmányokat.

Az MSZMP harcol az ilyen véleletek el-
len. Pártunknak a IX. kongresszuson is
elfogadott állásfoglalása, hogy az állam
szerepe nem csökken, hanem nő a szocia-
lista fejlődés mai szakaszában. De ez egy-
általán nem feltételezi a demokrácia hát-
térbe szorítását, sőt inkább fordítva, a
demokrácia kiszélesítésével jár. Jelenlegi
munkánkban fontos kérdése tehát annak
tisztázása, hogy melyek a feltételei az
állami élet reális továbbfejlesztésének; mi-
lyen lépések szolgálják legjobban a szo-
cialista építőmunkát; hogyan oldható meg
legeredményesebben az állam és a de-
mokrácia egyidejű, kölcsönhatásos fejlő-
dése. Az állami élet fejlesztése tehát sok
tekintetben a szocialista demokrácia szé-
lesedésétől és mélyülésétől is függ.

A gazdasági mechanizmus reformja az
első lényeges összetevője a szocialista de-
mokrácia mai igények szerinti fejlesztésé-
nek. De önmagában nem oldhatja meg az
állam és a demokrácia tökéletesítésének
problémáját.

Az állam szerepének növekedésével ter-
mészetesen vizsgálni kell azokat a mai
végbement változásokat, amelyek funk-
cióinak módosulását követelik. S mivel a
funkciókhoz meghatározott szervezetek is
kötődnek, a funkciók módosulása szükség-
szerűvé teszi az állam szervezeti rendsze-
rének bizonyos átalakulását. Vagyis pár-
tunk a marxista államelmélet alaptételei-
nek elfogadásával együtt és következetes
érvényesítésének szem előtt tartásával
vizsgálja a funkciók és az állami intéz-
mények rendszere továbbfejlesztésének
kérdéseit. Ilyen vonatkozásban pedig ép-
pen a demokratizmus fejlődését szolgálja
minden előrelépés.

Az utóbbi tizenkét év nagy eredményei
is azért érthetők el, mert a párt politi-
kája mélyen demokratikus volt. Ezért nö-
vekedett a széles népi egyetértés, ez bon-
takoztatta ki a társadalom demokratiku-
sabb légkörét, ami a tömegek alkotó ak-
tívításában, kezdeményezőszékük fejlődé-
sében jutott kifejezésre. Súlyosan téved-
nek azok, akik úgy gondolják, hogy a szo-
cialista rendszer kizárólag hatalmi eszkö-
zökkel erősíthető, és a demokrácia elmé-
lyítése a szocializmust „fellazítja”. A ha-
talm szilárdsága nem azonos a hatalmi
eszközökkel való kormányzással, bár a
hatalmi szervek erősítése mindig szüksé-
ges a szocializmusban. De a demokrácia
szélesítése, mélyítése nélkül a szocialista
fejlődés megvalósíthatatlan lenne, mert ez
segíti társadalmunk osztályai, rétegei egy-
ségének erősödését, és tömöríti a párt, a
szocialista állam köré az aktivizálódó tö-
megeket.

Az elmondottakból kiderül, hogy állami
életünk, a szocialista demokrácia fejlő-
dése egyrészt az új követelmények ér-
vényesítéseket került napirendre. De szük-
séges ahhoz is, hogy segítse a meglévő
fogyatékosságok, hibák hatékonyabb fel-
számolását. Állami életünkben ugyanis
még nem küzdöttük le a bürokráciát, és
sokszor formálisan érvényesül a demok-
rácia. Egyes intézményeink még nem min-
denben felelnek meg hivatásuknak. Az
emberek beleszólása a közügyekbe olykor
ugyancsak tartalmaz formális vonásokat.
Mindez hozzájárul ahhoz, hogy nálunk
még nem kevés a közügyek iránti közöm-
bösség. Ennek felszámolása is napirendre
tűzi állami életünk, a szocialista demok-
rácia továbbfejlesztését.

A törvényhozó és a végrehajtó hatalom kölcsönhatása

A társadalmunkban végbement változá-
sok igénylik, hogy a törvényhozó és a
végrehajtó hatalom összefüggéseinek he-
lyes értelmezésében és kölcsönhatásuk
fejlesztésében előrelépünk. A sok ide-
tartozó kérdés közül szeretném kiragadni
a legtömegesebben felmerülőt és a dol-
gozókhöz legközvetlenebbül kapcsolódót, a
tanácsok jellegét. Ismert és elfogadott ál-
láfoglalás volt eddig, hogy a tanács ál-
lamhatalmi, államigazgatási szerv és tö-

ÉLETÜNK FEJLŐDÉSÉRŐL

negszervezet is egyben. Ez a felfogás módosításra szorul. Nem azért, mintha szubjektív hibákból eredő mulasztást kellene pótolnunk, hanem azért, mert fejlődésünk tapasztalatainak elemzéséből eredő új felfogást kell kialakítanunk.

Viták folynak a törvényhozó és végrehajtó hatalom kölcsönhatásáról. Lenin többször aláhúzta a kettő egységét a tanácsok munkájában. Szovjet-Oroszország első éveiben igazolódott ennek helyessége, és a proletárdiktatúra kialakulásakor hazánkban ez ugyancsak kifejeződött. De a Szovjetunióban is, majd nálunk is abszolútizált, örök érvényű tétellé vált, és a törvényhozó hatalmat a gyakorlatban alárendelte a végrehajtó hatalomnak, ami a személyi kultusz idején törvénytelen ségekhez is vezetett. Lenin azonban dialektikus egységet hangoztatott, és harcolt az abszolútizálás ellen. Az egység nem járhat a törvényhozó és a végrehajtó hatalom viszonylagos önállóságának megszüntetésével. A szocializmusban éppen a kettő viszonylagos önállósága lehet fontos biztosítéka a demokráciának. Amíg ezt nem ismertük fel kellően, sokszor előfordult, hogy a tanácsok munkájában államhatalmi rangra emelkedett nem ilyen jellegű több tevékenységi kör is. Az ilyen jelenségek viszont egyre nyilvánvalóbban fékezni fogják életünk továbbfejlődését.

Ésszerű, hogy a szocializmus teljes felépítésének szakaszában a társadalom megszervezéséhez kapcsolódó egyes feladatok a hatalmi szervektől fokozatosan az igazgatási szervek hatáskörébe kerüljenek, vagy az ilyen ügyek a tanácsoknál nagyobb szerepet kapjanak, ami az igazgatási jelleg erősödését vonja maga után. Itt figyelembe kell vennünk, hogy a szocializmus erősödésével fokozatosan végbe megy az olyan folyamat is, amelynek során némely korábban hatalmi funkcióknak tekintett ügyek elvesztik politikai jellegüket, és egyszerű igazgatási, szervezési feladattá válnak. Ezzel a folyamattal párhuzamosan és kölcsönhatásban az ilyen ügyek a helyi szervek hatáskörébe kerülhetnek, vagyis a korábban központi feladatok helyiekké válhatnak. Ma már jól látható, hogy egyre kevesebb a ténylegesen államhatalmi funkció a tanácsok tevékenységében, de annál inkább megnő az államigazgatási tevékenységük.

Némelyek azonban leegyszerűsítve értelmezik a tanácsok államigazgatási funkcióit. Az ilyen felfogással szemben érdemes aláhúznunk, hogy az államigazgatási funkció gyakorlása egyrészt a társadalmi tulajdon fejlesztését, másrészt a társadalmi együttélés szabályozását, a szocialista magatartás gyakorlati érvényesülésének segítését szolgálja. Ebből világosan kiderül: a társadalmi tulajdon oszthatatlansága nem jelenti mechanikusan a tulajdonosi jogkör központi szervek által gyakorolt érvényesülését. Ezért napjaink fontos gyakorlati kérdése annak vizsgálata, hogy melyek az ésszerű előrelépéshez szükséges intézkedések a tulajdonosi és rendelkezési jogkör gyakorlásában.

Vizsgálódás tárgya az is, hogy a tanácsok mennyire töltenek be tömegszervezeti szerepet és mindinkább látható, hogy a korábbi felfogás módosításra szorul. Természetesen nem arról van szó, hogy csök-

kenhetne a tanácsok tömegkapcsolata. Ellenkezőleg, a tanácsoknak ezután is messzemenően támaszkodniuk kell a dolgozó tömegek véleményére, aktivitására, kezdeményezésére. De ezt nem formális „bizottságosdival” érhetjük el legjobban, hanem azzal, hogy mindazokat bevonják a helyi ügyekbe, akik érdekelték. E tekintetben a tanácsoknak még sok kihasználatlan lehetőségük van.

Centralizmus és önkormányzat

A Központi Bizottság és a kormány közös állásfoglalása kiemeli a tanácsok önkormányzati jellege növelésének szükségességét. Tehát megalapozatlanok azok a nézetek, amelyek szerint ez összeegyeztethetetlen a demokratikus centralizmus szocialista elvével. A tanácsok önkormányzata valóban nem gyengíti, inkább erősíti a helyesen értelmezett központi irányítást. Sok példa tanúsítja, hogy számos ügyet hatékonyabban intézhetnek el helyileg, mint központi rendelkezésekkel. Ugyanakkor a központi szervek így sok részfeladat alól felszabadulnak, s hatékonyabb erőfeszítéseket tehetnek a fejlődés fő irányának érvényesítésére.

A tanácsok önkormányzatának erősödése teljes összhangban áll államunk szerepének növekedésével, szocialista jellege fejlődésével. Emellett a feltételek is reálisak teszik az előrelépést. A tanács vezetők széles köre felnőtt a követelményekhez, és a lakosság is szívesen venné, aktívabban támogatná részvételével a helyi kérdéseknek az adott szinten történő megoldását. Az pedig mindenki számára nyilvánvaló, hogy az önkormányzat növekedésével az ügyeknek mind nagyobb számát lehetne bürokratikus kötöttségek nélkül intézni. Az önkormányzat fejlesztéséhez azonban szét kell zúzni a még mindig igen erős centralisztikus szemléletet, azt a káros felfogást, amely szerint mindent központilag kell előírni az alsóbb szerveknek, mert azok egyszerű végrehajtók csak.

Az önkormányzat nem csökkenti a központi szervek hatáskörét, hiszen a társadalmi élet fő kérdéseiben, a politikai irányvonal kialakításában a központi párt- és állami vezetés feladata meghatározó marad. Az önkormányzat fejlődésével tulajdonképpen a helyes irányok kialakításának szükségessége kerül napirendre a proletárdiktatúra egész mechanizmusában. Amikor az érdekelt szervek területi, helyi érdekeket képviselnek, ennek természetesen összhangban kell lennie az egész társadaloméval. Konkrét ese-

ÖSSZEFOGLALVA: Államszervezetünk tökéletesítése, a szocialista demokrácia szélesítése, mélyítése jelentős hozzájárulást a szocializmus teljes felépítéséhez, hatékonyabb kibontakoztatásához. Elősegíti a szocialista országok együttműködését, és pozitívan hat a tőkésországok dolgozó tömegeire.

Kitűzött céljaink megvalósításának eredményeként szocialista államunk még erősebb lesz, hatékonyabban tölti be funkcióit a szocializmus győzelméért folytatott harcunkban.

BALLÓ ISTVÁN

MAGYAR
TŰZOLTÓ

tekben persze ütközések is adódhatnak, de mindig lehetőség van az egyeztetésre.

Napirendre került tehát a tanácsok önkormányzati jellegének erősítése, és egyes feladatok kikerülése a központi hatáskörből. Decentralizálható például sok gazdaságirányítási feladat, a kereskedelmi, közegészségügyi és igazgatásrendészeti tennivalók jó része. A gazdaságirányítási reform egyik fontos feltétele, hogy a gazdasági életben a tanácsok hatósági eszközökkel érvényesítsék az állami intenciókat. Ezzel a tanácsok társadalmi érdeket szolgálnak. Élnünk kell e joggal, mert adott területen ezzel tehetnek legtöbbet a lakosságért is.

Az önkormányzat fejlődését segíti a kormány az a döntése, amely megszünteti a tanácsok kettős alárendeltségét. S bár az első lépések nem zökkenőmentesek, az irány helyesnek bizonyult. Nagy segítséget ad az államigazgatás további decentralizálása és egyszerűsítése is. Napjainkban a jogi ügyeknek kb. 80 százaléka „tyúkper”, amely a fellebbezésekkel, egybekkel jelentősen terheli az államapparátust. A perek nélküli megoldások kiterjesztése csak önkormányzati úton lehetséges.

A tanácsok irányítása és kapcsolatuk más szervekhez

Vizsgálat tárgya, hogy célszerű-e egyértelműen a Minisztertanács hatáskörébe utalni a tanácsok irányítását. Igaz, néhány vonatkozásban szükséges az Elnöki Tanács hatáskörében funkcionáltatni a döntést. Ilyen pl. a választások kitzűzése, bizonyos tanácsok feloszlata s stb.

Az irányítás egyértelmű átadása a Minisztertanácsnak természetesen nem azonos a régi formák megtartásával. Nem „hivatali”, „adminisztratív” irányítás szükséges, ezt az önkormányzati jelleg nem is tűri. A naponkénti beleszólás helyett leghatékonyabban központi szabályozókkal lehetséges az irányítás fejlesztése, vagyis olyan ösztönzőkkel, amelyek a napi beavatkozás nélkül serkentik tanácsainkat a kedvező irányú tevékenységre. Ezért kötelező erejű intézkedéseket nem az apparátus, hanem a Minisztertanács hozna.

A tanácsok önkormányzati szerepének kialakulásával kapcsolatban fokozott szerepet kapnak a koordinációs feladatok. Vizsgálat tárgya, hogyan lehetne az adott területet minden, koordinálást igénylő feladatot a tanácsokra ruházni. A koordinálást jelenleg elsősorban a pártbizottságok, sőt tekintélyüknél fogva főleg a megyei pártbizottságok látják el. Persze ezt, bár a párt iránti bizalmat is kifejezheti, mégsem lehet egyértelműen pozitív jelenségnek tekinteni. Nem jó például, ha egyes gazdasági vállalatok problémáival közvetlenül a pártbizottságok foglalkoznak.

Kidolgozás alatt áll a tanácsok és a szakszervezetek együttműködése fejlesztésének kérdéscsoportja és a tanácsoknak a Hazafias Népfronttal való viszonya, munkájuk jobb összehangolása.

Egy hír

MARGÓJÁRA

A KISZ Központi Bizottsága a közelmúltban érdeméremmel tüntette ki Vereczkei János alezredes elvtársat, a BM Tűzrendészet Országos Parancsnoksága főelőadóját.

— Gratulálunk, és úgy gondoljuk, az esemény igazán jó alkalom arra, hogy felmérjük a megtett utat, s egy kicsit a jövőbe is tekintsünk. Hogyan értékeli a KISZ, valamint területi szerveink és a tűzoltótestületek kapcsolatát?

— Köszönöm a jókívánságot, de a kitüntetést mindenképp az úttörő- és KISZ-fiatalokkal közvetlenül foglalkozó állami és önkéntes tűzoltó elvtársak fáradozásai elismerésének tekintem.

Ami a fiatalokkal való foglalkozás jelentőségét illeti, azt hiszem, ezt nem kell bővebben ecsetelnem. Elegendő megemlítenem: mintegy huszonötezer úttörő és huszonhatezernél több KISZ-fiatal tevékenykedik a tűzoltószakkörökben, illetve a testületekben. Az önkéntes és létesítményi tűzoltóság utánpótlásának szinte kiemelt bázisa ez, de közreműködésük — a megelőzésben és a kárelhárításban egyaránt — már most is szinte nélkülözhetetlen.

A közelmúltban sok száz KISZ-fiatal lett önkéntes parancsnok, vagy kapott vezető szerepet a testületében. Az ifjúsági mozgalomban eltöltött évek igen előnyösen formálták a tudatukat. Jelenleg számos olyan 20—24 éves fiatal önkéntes tevékenykedik, aki már 10—12 esztendeje rendszeres elméleti és gyakorlati tűzoltó-kiképzésben részesül.

— Jó pár évvel ezelőtt egyfelől a KISZ-szervezetek, másfelől a testületek részéről még tapasztalhattunk egy kis „különállást”, sőt olykor-olykor kölcsönösen káros vetélkedést is. Most mi a helyzet?

— Az említett jelenségek ma már eléggé elszigeteltek. Egyre

több helyen felismerték ugyanis az érdekek alapvető közösségét. A mindennapi gyakorlat bebizonyította: a pillanatnyi eredmények mindkét részről csak látszólagosak lehetnek, ha a két szerv rivalizál, ahelyett, hogy együttműködne. Az előbb már rámutattam az ifjúsági mozgalomban eltöltött évek igen pozitív nevelőhatására. Ezt most azzal egészíteném ki,

— Az Ifjú Gárda egységei, aránylag rövid múltra tekinthetnek vissza. Hogyan segítik őket szerveink?

— A kezdetinek tekinthető eredmények igen biztatók. Jelenleg 23 tűzoltószakasz és 27 tűzoltói feladatokkal foglalkozó ún. vegyes szakasz működik

— Sokakat foglalkoztat a kérdés: van-e nemzedéki probléma a testületekben?

— Véleményem szerint feleletlenül, de ennek nem kell szükségszerűen ellentétnek lennie. Ott, ahol komolyan veszik a fiatalokat, mondhatnám felnőttként kezelik őket, általában ők is szívügyüknek tekintik a kapott feladatok végrehajtását.

Az ötvenezret meghaladó ifjú önkéntes tűzoltó érzésem szerint sommás cáfolata az ifjúság egészéről alkotott helytelen előítéleteknek. Persze sajnos, szép számmal akadnak megfontolatlan, felelőtlen fiatalok is. De sokan közülük vajon nem az ilyen magatartású felnőttek példáját követik vagy éppenséggel utánozzák?

Jól tudom, az étellel még csak most ismerkedő fiúk, lányok megbízása hálás, de veszélyessé is járó feladat. Ráadásul ezeknek a fiataloknak egyéb kötelezettségeik is vannak, emellett iskolába járnak, szakmát tanulnak. Ilyen körülmények között persze, sokszor „könnyebb”, ha az idősebb, tehát rendszerint „stabil” tagokra építik a testület munkáját. Igen ám, csak hogy ez azzal a veszéllyel is jár, hogy nem csupán korátalagban, hanem gondolkodásmódjában és munkakamódszereiben is megöregszik a testület.

A mai ifjúság — beleértve a tűzoltófiatalokat is — igényesebb apáinál, nagyapáinál. Amin nem is lepődhetünk meg, elvégre ezeket az igényeket mi ébresztettük fel bennük. Példák sokasága szerint azonban ott, ahol ezt tekintetbe veszik, és okos szóval, az idősebbek példamutatásával, de nem utolsósorban vonzó körülmények megteremtésével várják a fiatalokat, a viszonyzás sem marad el. S jó lenne ha minél többen belátnák ezt, mert hát a mostani úttörők KISZ-tagok a holnap tűzoltói. És tőlünk is függ, milyen állampolgárok és milyen tűzoltók lesznek.



hogy a tűzoltói hivatás, ami a közösség védelméért való fáradozást és fegyelmet követel, ugyancsak igen előnyös jellemvonásokat fejleszt ki a fiatalokban.

A korábbi kisebb nézeteltérések persze nem is e kétségtelen igazságok vitatása miatt, hanem olyan ügyekből támadtak, hogy ki rendezze meg a bált, melyik fél rendezvényei igazodjanak a másiké időpontjához stb.

A legtöbb helyen már élnek az együttműködésben rejlő előnyökkel. Több községben például közös KISZ- és testületi klubot létesítettek. Számos fiatal pedig önkéntes tűzoltói feladatokat is vállal az „Ifjúság a szocializmusért” mozgalom keretében.

az Ifjú Gárda alakulataiban. Megemlíteném azonban, hogy a többi Ifjú Gárda-tag is részesül bizonyos tűzrendészeti kiképzésben.

Ez a szám kétségkívül növekszik majd az elkövetkező években. Szerveink túlnyomórészt jelentőségéhez mérten foglalkoznak a fiatalokkal, s mindent megtesznek kiképzési tervük sikeres teljesítéséért, sőt, tőlük telhetően más segítséget is nyújtanak. A IX. VIT tiszteletére rendezett vízitúra idején például — a KISZ KB kérésére — állami és önkéntes tűzoltók segítettek a táborhelyek tűzvédelmének biztosításában, bemutatottak a fiataloknak, ünnepélyesen fogadták őket egy-egy útszakasz megtételét követően.

Az a bizonyos fordulat

1965 tavaszán a debreceni parancsnokság nem kevesebb mint huszonnyolc s jórészt kirívó tűzrendészeti szabálytalanságot talált a Baromfiipari Országos Vállalat debreceni gyáregységében. Ezért szabálysértési eljárás során 300 forint pénzbírsággal sújtotta Lukács Jenő igazgatót. Lukács Jenő fellebbezett, indokait azonban elutasították. Most irodájában beszélgetünk a hajdani követővel:

— Az elődeim olyan zilált állapotokat agytak rám örökségül, hogy alig több mint egyéves működésem során főleg ezek rendezésére kellett összpontosítanom minden erőmet. Ekkor azonban egyszerűen meggyűlt a bajom a hatóságokkal. Először a munkavédelmiéket vontak felelőségre, majd a KÖJÁL büntetett meg szintén olyasmiről, amit még mások követtek. Így azután, amikor a tűzoltóság is elárast indított ellenem, csordultig telt a pohár. Nem a bírság összege miatt keseltem el, hanem bosszantott a „sorozat”. Ötven százalékig még ma sem érzem igazságosnak ezt a büntetést. Hanem hát beáttam, attól, hogy én miként vélekedek, gazán nem szűnnek meg a szabálytalanságok, és egy akármilyen kis tűz igazán sem hiányzott ráadásaként, ezt mondanom sem kell.

Ezért azután vezető kollégáimmal együtt elkerestük Bögös örnagy elvtársat, és megkértük, segítsen, mert mi a tűzrendészethez nem értünk, és jól nézünk ki, ha a rendcsinálás addig várat magára, amíg ezt a szakmát is elsajátítjuk.

Az ő javaslatukra alkalmaztuk — havi 100-ért — Ignáth Imre nyugalmazott tűzoltó főtörzsőrmestert. Hozzáértése, higgadtága és határozottsága lépésről lépésre ja-

vított a helyzeten. Először persze a beruházással nem járó szabálytalanságokat szüntettük meg, és Fülöp Kornél főmérnök irányításával a tűzrendészeti szervezet is rendszeresen működni kezdett. Az elektromos hálózatot azonban csak fokozatosan hozhatjuk rendbe, mert egyik napról a másikra érthetően nem teremthetünk elő vagy négy milliót.

Már most én nem kívánom részletesen felsorolni, hogy a létesítményi tűzoltók



Lukács Jenő

ha élnek a lehetőséggel, mert éppen a fordítottja rombolná a tekintélyemet.

Most már a debreceni parancsnoksággal is igen szívélyesek a kapcsolataink. Jó érzés, hogy egyre rövidebbek lehetnek a jegyzőkönyveik, és minden gondunkkal nyugodtan hozzájuk fordulhatunk.

Ezekben a napokban néhány debreceni gyárral közösen egy olyan tanácskozást készítünk elő, amelyen a tűzvédelem további társadalmasítását kívánjuk megvitatni.

Még nem tudom, hozzászólok-e, de ha igen, biztosan elmondom: a fejlődés lényegében attól függ, hogy minden dolgozó megértse: saját érdekében is vigyáznia kell. És arról is szó ejtenék, hogy a mostani bérekért mind nehezebben találunk szellemileg és fizikailag alkalmas öröket, portásokat. Így fordulhatott elő, hogy az egyik fűtőnk leüthette a portásunkat. A tettest elbocsátjuk, de ez nem oldja meg az említett gondokat.

Annál is inkább nem, mert szinte havonta növekvő értéket kell védenünk. Bírságolásom idején kb. 600 vagon árut dolgoztunk fel, most több mint a kétszeresénél tartunk, és ez távolról sem a felső határ!

(g—oz)

erkölcsi és anyagi megbecsülésétől kezdve a dolgozók újraoktatásáig mi mindent tettünk, mert ez mások számára aligha érdekes, és nem is biztos, hogy elég. S különben is, ez csak az érem egyik oldala. A dohányzási tilalom megtartásával például most sem dicsekedhetünk. Évente harminc-negyvenszer kell ilyen okok miatt eljárunk, sőt kénytelenek voltunk feljelenteni néhány dolgozónkat.

Ilyen ügyekben nem aktáztatunk. Ignáth elvtárs szóbeli vagy írásos jelentését én mindig elegendő bizonyítéknak tartom.

Magam is erős dohányos vagyok, és ezért felhatalmaztam minden beosztottamat, hogy azonnal szóljanak rám, ha tiltott helyen rágyújtok. Cseppet sem haragszom,

Ezúttal csak nekünk volt szerencsénk, a dohányzáson rajtakapott fiatalembernek már nem, mert alig szippantott néhányat, Ignáth Imrébe ütközött

Jelenleg már 1500 vagonnyi a termelés...



Önkéntes tűzoltótestületeink tevékenysége az utóbbi évtizedben jelentős mértékben továbbfejlődött. A községek, városok, valamint a mezőgazdaság tűzvédelmének megerősítésén kívül lakóhelyük politikai és társadalmi életében is fontos szerepet töltenek be.

Az említett körülmények — beleértve a mezőgazdaság gyors fejlődését és a mind több ún. melléküzemági tevékenységet is — megkövetelik, hogy mindenütt politikailag és szakmailag rátermett parancsnokok irányítsák a testületek egyre sokrétűbb munkáját.

Ennek első lépése csakis a kellő kiképzés lehet. A korábbi években területenként, a helyi adottságoknak megfelelően gondoskodtak a parancsnokok oktatásáról. Ez a módszer nem járt, de nem is járhatott a kívánt eredménnyel. Megyénkben 1958-ban rendeztük meg az első 6 napos bentlakásos parancsnoki tanfolyamot, majd ezt 1964-ig minden esztendőben megismételtük.

Figyelembe véve, hogy parancsnokaink túlnyomó többsége első alkalommal volt tanfolyamon, a legszükségesebb megelőző és mentő tűzrendészeti anyagok elsajátításával kétségtelenül javult a munkájuk.

A parancsnoki tanfolyamok rendezését később utasítás szabályozta, és egyéb rendelkezések mellett meghatározta a részvevők létszámát, a szakmai témaköröket és az egyes anyagokhoz szükséges órák számát is. Minthogy a mi parancsnokaink már eleget tettek ez irányú kötelezettségeiknek, Szolnok megyében 1964-től 3 éven át nem kellett szervezni tanfolyamot. Azonban új kinevezések folytán, vagy mivel már végzett, de gyengébb felkészültségű parancsnokok is akadtak, ismét felmerült a rendezés szükségessége. E kérdésben hasonló álláspontot képviseltek az illetékes tanácsi szervek vezetői is.

A szükséges létszám elérése céljából javaslatot tettünk a Békés és Csongrád megyei parancsnokságoknak, hogy a jövőben három megye összehívásával, évenként más-más megyében rendezzük meg a tanfolyamokat. A megbeszélések eredményeként 1968-ban Szed, idén pedig Szolnok volt a színhely. Véleményem szerint mindkét parancsnokság tőle telhetően gondoskodott kellő felkészültségű előadókrol, valamint a hallgatók kulturált elhelyezéséről, étkeztetéséről és szórakozási lehetőségeikről is.

Megítélés alapján az összevont tanfolyamok több szempontból hasznosak voltak, és beváltották a reményeket, mint hogy:

- az előírt létszám a három megyéből minden esetben biztosítva volt. (Aránylag kevés a község a három megyében.);
- a tanfolyamoknak más-más megyében való megrendezése bizonyos fokú megterheléstől mentesít két-két parancsnokságot;
- a résztvevő községi parancsnokok egy kis tapasztalatcserében is részesülhetnek.

De gondok is akadnak:

- a tanfolyamhallgatók összetétele — figyelembe véve felkészültségüket — eléggé eltérő (újak és 8–10 éve működők is vannak köztük);
- előfordulhat, hogy a megnövekedett távolság, az ismeretlen környezet, vagy a tanfolyam megrendezésének időpontja miatt a tervezett létszám bizonyos százaléka lemorzsolódik.

E nehézségeket tekintetbe véve, mégis leszögezhető: szervezési módszerünk lényegében bevált.

Ami az oktatást illeti, az ideai tanfolyamon a mentő tűzrendészeti és a műszaki anyagok jobb megérthetősége végett a korábbinál több szemléltető eszközt is felhasználtunk. Néhány megelőző tűzrendészeti kérdés magyarázatára a gyakorlati munkánk számos tapasztalatát ismertettük.

Tekintettel a hallgatók összetételére, a következő témákról tartottunk előadást:

- a kapcsolatok kiépítése a párt-, a tanácsi és a rendőri szervekkel;
- a tagtoborzás megszervezése, iskolai úttörő szakkörök létrehozása, patronálásának szükségessége;
- megelőző tűzrendészeti ellenőrzések tartása tsz-ekben, tanácsokhoz tartozó létesítményekben, kisiparosok és kiskereskedők műhelyeiben és üzleteiben;
- a területfelelősi hálózat kiépítése, annak irányítása;
- a lakóházi ellenőrzések, a vezetőségi ülések, a közgyűlések szervezése, beszámoló összeállítás;
- parancsnoki konzultációkon való részvétel, az önkéntes tűzoltók továbbképzése;
- a tűzoltóversenyekre való felkészülés;
- részvétel a működési terv alapján szervezett összevont taktikai vízes támadási gyakorlatokon;
- a tűzjelzés, riasztás, vonulás megszervezése, tüzeseteknél az egység irányítása;
- a tűzvédelmi bizottság tevékenysége;
- a kalászos termények tűzvédelmének szervezésével kapcsolatos feladatok;
- önálló tűzrendészeti propagandamunka végzése;
- a helyi adottságoknak megfelelő testületi élet kialakítása;

- részvétel a tanács tűzrendészeti költségvetésének összeállításában a felszerelések üzembiztonságáról történő gondoskodás;
- az egységkönyv vezetése, ügykezelés, kitüntetések, előléptetések stb.

Míndez egy kicsit soknak látszik, pedig csupán a legszükségesebb tudnivalók. Megítélésem szerint gyakorlatias magyarázatokkal feltöltve hozzájárultak a parancsnokok munkájának minőségbeli javulásához.

A tanfolyam ideje alatt egyébként a hallgatók érdeklődése az alábbi témakörök köré csoportosult:

- a propán—butánnal való gáztüzelés, az olajfűtésű berendezésel használat, a hegesztés tűzrendészeti szabályai;
- a légtelenítő és a centrifugális szivattyúberendezések működése és karbantartása;
- a mezőgazdasági létesítmények és termények tüzelnek, valamint lakó- és középületek oltása.

Az újonnan kinevezett parancsnokok természetesen a több anyagra is élénk érdeklődést tanúsítottak.

Az előadások megtartásakor bizonyos mértékig gondot okozott a hallgatók eltérő összetétele. A már több éve parancsnoki tisztséget betöltő elvtársak ugyanis nagy vonalakban ismerték a témakörök többségét. Zavarólag hatott a csekély óraszám is, mert az előadók legjobb igyekezetük ellenére sem tudtak kellő mértékben meggyőződni, hogy a hallgatók mennyire sajátították el az anyagot.

S most néhány gondolat arról, hogy a tanultak miképpen realizálódtak a gyakorlatban. Tapasztalataim szerint ez elsősorban azoknál a parancsnokoknál sikerült jobban, akiknek még igerkeves tűzoltói szolgálat van a hátuk mögött. Nekik még nem alakult ki a munkamódszerük, és így a követelményeknek megfelelően irányíthatók.

Munkájukban főleg a következőkben figyelhettem meg a fejlődést:

- a vezetőségi tagok tevékenységének irányítása, a vezetőségi ülésel és közgyűlések rendszeres megtartása, a létszám biztosítása, az újúság tűzoltók toborzása, éves munkaterv elkészítése, a tűzrendészeti ellenőrzések megtartása, a tűzjelzés és vonulás megszervezése, az elméleti és gyakorlati oktatás rendszeressége stb.

Vizsgált több olyan parancsnok, akik már sok éve tevékenykednek, — persze szép számú ellenpélda is akad! — vezetési módszerük is kialakult, s általában el is fogadtuk azokat, az egységkönyvek vezetésében nem volt képes elérni az ügykezelésben már elvárható eredményt.

A parancsnokok ezen kategóriájába tartozóknál inkább az általuk végrehajtott feladatok jobb ellátásában észlelhető fejlődés így például: a beosztott tűzoltók szakmai elméleti és gyakorlati továbbképzésének színvonalasabb tétele, a lakóházak ellenőrzése a tüzeseteknél való szakszerűbb beavatkozás, az összevont vízesgyakorlatokon történő részvétel stb.

Meggyőződésem, hogy kellő segítséggel és türelemmel az é munkamódszereik is sokat javíthatók.

Megállapítható tehát: a tanfolyamon hallottak, kisebb-nagyobb mértékben, de mindenképpen kedvezően éreztették hatásukat parancsnokaink és ezáltal a testületek munkájában. Eppen ezért továbbra is szükségesnek tartom őket. Javasolom azonban, hogy a jövőben:

- a szükségletnek megfelelően, 3–4 szomszédos megyéből érkező hallgatókkal, legalább két évenként rendezzenek egy-egy tanfolyamot, de külön-külön az újonnan kinevezetteknek, és a már több éve működők, azonban ilyen kiképzésben még nem részesülteknek;
- ide kellene sorolni azokat is, akik már végeztek tanfolyamot, de munkájuk gyengébb a közepesnél.

— Egyben kétéves oktatást javasolok. A jelenleg érvényben levő utasítás kiadása óta ugyanis a tűzrendészettel kapcsolatos több rendelkezés adtak ki. Emellett a községekben is sok olyan új technológiai folyamat vezetnek be, amelynek megelőző tűzrendészeti vonatkozású magyarázatára; a jelenlegi óraszám ma már nem elegendő. Nem beszélve arról, hogy nap 8 óráig foglalkozás esetén egyáltalán nincs lehetőség az anyagok tanulmányozására, megvitatására. Ahhoz, hogy testületeink jobban elláthassák a előttük álló feladatokat, erre okvetlenül jóval több gondot kell fordítani.

A tanfolyam időtartamának növelésével lényegesen több órá lehetne — de kellene is — szentelni pillanatnyilag még vázlatosar is alig érinthető, de fontos megelőző, mentő és műszaki témakörökre.

Az oktatás idejének növelése esetén az előadók arra is módjuk lenne, hogy megismerjék egy-egy téma elsajátításának mértékét, s szükség esetén bővebb magyarázatot adhatnak.

E néhány gondolatot vitaindítóknak szántam. Szeretném, ha minél többen kifejtették véleményüket, hogy ezzel is segítsünk egy korszerűbb oktatási forma kialakításában.

Urbán József
tű. őrgy.

Így látják Balmazújvároson

Balmazújváros 17 ezer kö-
vül népségét tekintve fé-
g-meddig már város, de jó
őveltek, mire ipara, köz-
űvesítése alapján erre a
ngra emelkedhet. Kiterjedt
tanyavilága, mintegy 5400
pületének több mint egy-
armada puha fedésű. A tűz-
tőtestület stabil tagjai kö-
lbelül hatvanan vannak,
hát az ennél valamivel

több szakköri gyereket nem
számítva, majdnem minden
háromszázadik balmazújvá-
rosi foglalkozik aktívan a
tűzvédelemmel. Hogyan bir-
kóznak meg a sokrétű fel-
adattal, s vajon ez csak az ő
ügyük-e? Erről kérdeztük
nemrégiben Bérés Bálint
vb-elnökhelyettest és Gáll
Lajos parancsnokot.

BÉRES BÁLINT: Én úgy
zem, legjobban a tények bi-
nyitanak. Eszerint viszont a
tűzoltóink eddig minden
asztásra ki tudtak vonulni, és
kárhol is keletkezett a tűz,
mindig többen segítenek nekik
lángok megfékezésében.

Pár héttel ezelőtt Darutégla
evű településünkön gyerek-
téből kigyulladt egy erede-
leg dohánypajtnak készült
melléképület. Erős szél fújt, a
lángok a negyedik portára is
terjedtek. Még az asszonyok
segítették Gáll elvtárséknak.

osta István, a Lenin Tsz el-
kelyettese is mindvégig ott
olt. A végén olyan kormos
tt, mint valami kéményseprő.
Javában folyt az oltás, ami-
or a lángok belekaptak egy
seréptetős melléképületbe is.
adlása jól meg volt pakolva
szalmával. No ez menthetle-
ül leeg, gondoltam, mert a
tűzoltók távolabb dolgoztak.
gyszercsak látom, egy férfi
ezdi ledobálni a cserepeket
s vizet kér. Ma sem értem,
ogyan jutott fel olyan gyorsan.
nem tudom, volt-e valaha tűz-
tűltő, de bátrabban és szaksze-
űbben a testületek sem ment-
tették volna meg az épületet.

GÁLL LAJOS: Ha egy nap-
al előbb jönnek, akár vonu-
ás közben is láthattak volna
ninket. Fuzsáréknál vendég-
yerekek volt a „tettes”. Gyufá-

val játszott, és felgyújtott egy
kb. 4x4 méteres színt. Az oldala
nápallóból készült. 9.30-Kör
keletkezett a tűz, 9.40-re vé-
geztünk is vele, pedig jelen-
leg egy kicsit körülményesebb
a riasztás mint régebben, mert
több tűzoltónk kilépett a szabó
ktsz-ból, ahol én is dolgozom.

Most úgy vonulunk, hogy
beülök a kocsiba a gépkocsi-
vezető mellé, szirénázok, és út-
közben vesszük fel a többieket.
Ide hatan vonultunk ki, és a
hepehupás út alaposan meg-
dobált bennünket. De szeren-
csénk volt, mert a ház közelé-
ben levő árokban találtunk vi-
zet, különben igen melegünk
lett volna a gyúlékony környe-
zetben. Tartályos fecskendőket
ugyanis kiselejtezték, s most
teherautó után kapcsoljuk a
800-as targoncáját. A vízhiá-
nyon helyileg nem segíthetnek.
Tessék megírni, jó lenne, ha
erőgéppel vontatható lajtot is
gyártanának.

Különben egy harmadik gye-
rekjáték-tűzünk is volt a kö-
zelmúltban. A kisfiú apja bo-
rotválkozott, kabátját a szék
karfájára tette. Amíg szappa-
nozta az arcát, a gyerek ki-
csente a gyufát a zsebéből, és
meggyújtotta az udvaron a
szalmakazlat.

Az ilyen eseteket csak a la-
kosság sokkal nagyobb támo-
gatásával előzhetnének meg.



Itt oltottak tíz perc alatt...

Mert rajtunk igazán nem mú-
lik. Nálunk havonta egyszer
valamennyi házat ellenőriznek.
Ugyanis mind az öt kémény-
seprőnk önkéntes tűzoltó, és
területfelelősök is. Már sok
szabálytalanságot szüntettünk
meg a segítségükkel, de mindig
akadnak szülőlk, akik elől hagy-
ják a gyufát, pedig ez a mi sok
puha fedésű épületünk miatt
különösen veszélyes.

BÉRES BÁLINT: Hosszú éve-
kig a tsz-ekkel is sokat baj-
lódunk. Most egyesülés foly-
ván két szövetkezetünk van. A
Leninben már működik egy há-
rom rajnyi csapat, a másik
tsz-ben még nehéz lesz a szer-
vezés. Pedig itt is szükség len-
ne egy-két rajra.

GÁLL LAJOS: Annál is in-
kább, mert a testületi tagság
zöme jelenleg szövetkezeti vagy
üzemi dolgozó, s ez községünk
adottságai szerint nem a leg-
kedvezőbb összetétel.

BÉRES BÁLINT: Persze
azért így sem rossz, hogy ami-
kor közgyűlést tartunk, akkor
a résztvevők nem férnek be az
egyébként tágas tűzoltóotthon-
ba. Ezért a művelődési házban
tartjuk a gyűléseket.

GÁLL LAJOS: A tanács le-
hetőségeihez mérten szépen
gondoskodik a ruházatunkról.
Én meg szabó lévén, igyekszem
úgy elkészíteni őket, hogy ön-
kenteink akárhol megjelen-
hessenek.

De sietnem kell, mert mi
teljesítménybérben dolgozunk,
s tegnap is kiesett egy kis időm
az oltással. Talán más munka-
helyeken is hasznát veszik az
érintettek, ha megírják, milyen
jogsabály írja elő a tűzoltás
miatt kiesett munkabér meg-
térítését, mert én sem tudom
pontosan.

Nemcsak a balmazújvárosi
ktsz figyelmébe ajánlva eleget
teszünk a kérésnek:

A tűzoltás miatt kiesett át-
lagkereset megtérítése a 7/1967.
(X. 8.) MÜM-számú rendelet
5. § (1) a) pontja szerint törté-
nik.

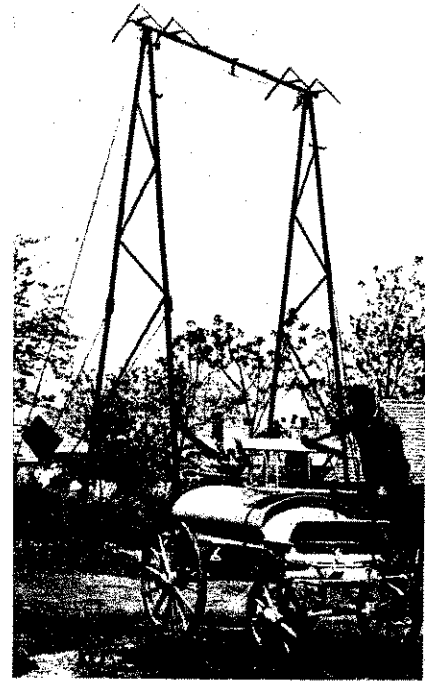

Egyelőre ilyen lajtot vontathat-
nak ki, mert gépjárműveknek
nincsen tartálya

Lent: Gáll Lajos szabó, pa-
rancsnok és „ruhatáros”



Egy kis szünet a
beszélgetésben.

Azonnali segítséget
kért egy néni Béres
Bálinttól

TŰZVÉDELEM

»maszek« módra...

Az Ullői úti tragédia

jogos felháborodást keltett a közvéleményben, hiszen egy kisiparos két fiatal életet oltott ki a legelemibb tűzvédelmi szabályok durva megsértésével. A kettős tűzhalált előidéző körülmények távolról sem elszigetelt jelenségek, és erről a mi parancsnokságunknak igazán bőségesek a tapasztalatai.

Az V. kerületben ugyanis 1409, a VI-ban 1414, a VII-ben pedig 1803 kisiparos működik, méghozzá főként szabók, cipészek, asztalosok, kőtők, zsúcsók, kalaposok, gépkocsijavítók, műanyagfeldolgozók.

Többségük tehát gyűlékony anyagokkal dolgozik. Növeli a veszélyt, hogy jórésztük — főleg a fővárosban — tűzrendészeti szempontból igen kedvezőtlen körülmények között, rendkívül kis alapterületű műhelyekben tevékenykedik. Mindössze egy helyiségből álló kis alapterületű műhelyben — a műhelyt megosztva — nemritkán két kisiparos is működik. Sok helyen különféle fagalériákkal oldják meg a két műhely elválasztását. Ennek következtében ezek rendkívül zsúfoltak, s bennük nagy mennyiségű, könnyen gyúló és éghető anyagokat halmoznak fel.

Ilyen körülmények között egyáltalán nem véletlen, hogy az V—VI—VII. kerületben is több műhelytűz keletkezett az elmúlt hónapokban. A káreseteket követő vizsgálatok során kiderült: a szóbanforgó műhelyek — létesítés és használat szempontjából egyaránt — erősen kifogásolhatók, az ott valósággal összezúfolt anyagok olykor elképesztő mennyisége érthetően növelte a tűz terjedelmét, és az általa okozott veszteséget. De nézzünk meg közelebbről is néhány esetet.

Az elmúlt év novemberében

hajnali 3-kor sugárzó hőtől súlyos tüzeset keletkezett *Lőrinc Miklós* kalapos, V., Régi posta u. 7—9. sz. alatti műhelyében. 28 ezer forint volt a kár. A vizsgálat során kiderült: a kalapokat évek óta egy gázzal fűtött szekrényben szárították. A szárítoszekrény és a puhafából készült épületszerkezet között azonban — minden hőszigetelés nélkül — alig négy centiméter volt a „tűztávolság”. Így állandó hőhatásnak tették ki az épületszerkezetet. A tüzeset napján, az éjszakai órákban a kisiparos egyik alkalmazottja kalapszárítás közben elaludt, és a felügyelet nélkül hagyott szárítóban a kalapok túlhevülés következtében meggyulladtak. A fémből készült szárító annyira átforrósodott, hogy sugárzó hője meggyújtotta a néhány centiméterre levő faszerkezetet. A tűz rövid idő alatt átterjedt az egész helyiségre.

Január 7-én éjszaka *Detre György* szabó és *Váradi Ernő* kötődés V., Párisi u. 1. sz. alatti közös műhelye égett. A kb. 20 m² alapterületű üzlethelyiséget vízszintesen fagalériával osztották meg, és emellett a műhely alsó részében eladótérter is létesítettek. Elképzelhetjük, hogy e két tevékenység, s a műhely kis alapterülete és megosztottsága következtében mekkora zsúfoltság volt itt.

Ezt a tüzet is sugárzó hő okozta.

A különben is szabálytalan körülmények között használt több elektromos vasaló közül egyet a tüzesetet megelőző estén bekapcsolva felejtettek. A sugárzó hő meggyújtotta az alatta levő vasalóasztalt,

és nemsokára lángok borították az egész helyiséget. Ezért a környező üzletek veszélybe kerültek. A tetemes kárral járó tüzesetet több durva szabálytalanság előidézte meg. A feszültségmentesítés elmulasztásán kívül jelzőlámpáról sem gondoskodtak. A főnök a vasalók munkaidő utáni összegyűjtéséről sem intézkedett. A műhely zárás előtt nem vizsgálták át, többi vasaló alatt sem volt hőszigetelés alatt.



Bajnok Sándor cipész így értelmezte a tűztávolságot...

Január 9-én *Bajnok Sándor* cipész-kisiparos Budapest, V., Szt. István krt. 1. sz. alatti műhelyében pusztítottak a lángok. Az amúgy is kis alapterületű műhely egyik oldalán faszerkezetű függőleges elválasztást létesítettek. Ezen vezeték keresztül a széntüzelésű vaskályi füstcsövét, mégpedig úgy, hogy alig 1 centiméter volt a faszerkezetből, vagyis szin érintkezett vele. A füstcső átforrósodott a többi szükségtelen is részleteztem.

Január hó 13-án *Wéber Katalin* szű és *Kaposvári Mihály* cipész, ugyancsak közös műhelye gyulladt ki. A keletkezők: nyílt láng szabálytalan használata, cipész ugyanis közös munkaasztalon használt a tűz- és a robbanásveszélyes, bézines higitású ún. bőrcement ragasztót,

K I G Y U L L A D T a 18-as

Azt mondják, a téma az utcán hever. Április 30 óta hozzátelhetjük: olykor kezekken gördül, áram hajlja, sőt mi több ki is gyullad, és ilyenkor megeshet, hogy az újságtérnek előbb kézioltót kell ragadnia, s csak azután tollat.

Néltán 1/2 6-kor történt. Munkatársunk, K. G. a Mártírok útján sétált hazafelé, s így emlékszik vissza a történetekre.

— A Paksi Halászcserda és a Bem utca között jártam, ami-

kor észrevettem, hogy láng csap ki egy 18-as villamos motorkocsijából. Szinte pillanatok alatt százak bámulták.

A vezetőnő és a kalauznó azonnal intézkedtek. Gyorsan leszállították az utasokat, majd a forgalmi akadály elhárítása érdekében a Bem utcába irányították a kocsit, s ott a vezető áramtalanított.

Odaszaladok, és látom, a kábelköteg ég. A lángok már jócskán nyitódossák a faszerkezetű padlót.

A tömeg az érdekes látvány-nak kijáró kíváncsisággal bámulja a tüzet. A kocsiszemélyzete is tanácstalan.

Beszaladtam a közeli csemegeboltba, kértem egy porraloltót, és a készülék töltete meg is fékezte a lángokat, majd a még füstölő részeket nyakonöntöttük vízzel, ezt gyerekek hozták vödörben.

Az oltásban egy másik tűzoltó elvtárs is segített, de hiába szólunk többször is, hogy jelezzék a tüzet, senki sem mozdult. Pedig ha a készülék csődöt mond, akkor balul is végződhetett volna a beavatkozásunk.

Pontosan tízennégy perccel a keletkezéstől az előtt: Amikor végeztünk, magunk akartuk jelezni a tüzet, de kocsiszemélyzet egyik tagja közölte: ő már jelentette...

A biztonság kedvéért felhívtuk a 05-öt. A hírközpont még nem tudtak a káresetről. Kiderült: munkahelyének ügyletét értesítette a kalauznó, nan viszont még nem telefonáltak...

Mindehhez csak annyit hozzá, hogy a motorcsof száma 1555, és nem ártó ha tájékoztatnák a személyt, késedelmes jelzés miatt gyan égett ki Miskolcon másik villamos.

...cipők készítéséhez szükséges szeszszel
űködő Bunsen-égőt. A bőrcementes
lény véletlenül kiesett a kezéből, tartal-
a ráomlott a Bunsen-égőre, és annak
ngjától azonnal meggyulladt, majd in-
nzívben égni kezdett. A tűz az elképesz-
sen sok gyúlékony anyag miatt jóformán
llanatok alatt átterjedt az egész helyi-
gre, és veszélyeztette a szomszédos lé-
sítményeket. is. A kiterjedt egységek
ár teljes egészében lángoló műhelytűzet
láttak, és „E”-sugarat kellett bevetniük
eloltására.

De hasonló esetek sokaságát

alíthatnám. Ebből is érzékelhető azon-
on, hogy ezek s a többi szabálytalansá-
k kivétel nélkül olyanok, amelyeket ha
lami vagy szövetkezeti létesítményben
vetnének el, akkor a szigorú felelősségre
vadás nem maradna el. Már csak azért
m, mert kevés kivétellel használati
llegűek, kiküszöbölésük jóformán alig
r költséggel, és a jogszabály alapján
indenki számára külön felhívás nélkül
kötelező. Nem kis gondot okoz, hogy
ir ez a kisiparosokra is egyértelműen
matkozik, mégsem érvényesül kellően.
gosan merül fel a kérdés, vajon miért
m? Kétségtelenül azért, mert jelenleg
yáltalán nem kielégítően megoldott a
agánkisiparosok műhelyei nagy részének
zrendészeti ellenőrzése, és így természet-
sen tág tere van a „maszek” tűzrendé-
eti megoldásoknak. Mert hát a műhelyek
lajdonosai nemtörődömségből vagy tu-
tlanságból — kevés kivétellel — nem
újták végre a rendelkezéseket. Ehhez,
int járulékos tényezőt említhetjük meg a
űhelyek általában roppant kedvezőtlen
helyezését, ami csak sürgetőbbé teszi a
sználati szabályok gondos betartását. A
egoldás persze cseppet sem könnyű.

Az 1/1963-as BM-rendelet megjelenését
vetően az első fokú tűzrendészeti ható-
gok nem vették nyilvántartásba a kis-
arosok műhelyeinek többségét. Ez egy-
szta a rendelet szelleméből fakadóan nem
volt szükséges, másrészt a hatósági mun-
területén dolgozók, egyéb kötelezettsé-
iket figyelembe véve, képtelenek lenné-
k a területükön működő több száz kis-
aros műhelyének, tevékenységének rend-
eres ellenőrzésére. (Bár meg kell említe-
m, hogy a parancsnokságok tettek bizo-
os kezdeményezéseket, főként tüzesete-
t követően.) A magánkisiparosok mű-
lyeinek többségét tehát lényegében nem
lenőrizték megfelelő színvonalon 1964
a, eltekintve néhány kimondottan tűz-
robbanásveszélyes műhelytől.

Ezen a helyzeten

lamilyen formában változtatnunk kell,
ert túl sok bizonyíték szól amellett, hogy
imos kisiparos jószántából nem hajlandó
grehajtani a tűzrendészeti előírásokat.
Felvetődik a kérdés, ki ellenőrizze tehát
műhelyeket, hiszen többségük nem sze-
bel a tűzrendészeti hatóságok nyilvánt-
rtásában, ugyanakkor olyan irányító-
rvük sincs, amely vállalhatná ezt, te-
tettel a kisipari műhelyek magántulaj-
nára.

3 műhelyek egy részének tűzvédelmi el-
őrzésével jelenleg a tanácsok mellett
iködő tűzrendészeti bizottságok foglal-

Roskó Gyula asztalos Majakovszkij ut-
cai műhelyében eldobott cigarettavég
okozta a tüzet, de akár ez a kályha és
tartozékai is előidézhették volna!

koznak, vagy a tanácsok ipari osztályai. Ez
azonban a tapasztalataim szerint nem elé-
gíti ki a követelményeket. Az ellenőrzés
ugyanis egyrészt nem terjed ki valamennyi
kisiparosra, másrészt nem kellő színvona-
lú, mivel érthetően nem kellő tűzrendészeti
képzettségű személyek végzik, sokan kö-
zülük társadalmi munkában.

Véleményem szerint azonban több lehe-
tőség is kínálkozik a megoldásra. Közülük
néhány olyant emelnék ki, amelyek vi-
szonylag könnyen megvalósíthatók, és
eredményeket is hoznának.

A tanácsok mellett működő tűzrendésze-
ti bizottságok, még a hatóságaink által
nyilvántartásba vett tanácsai létesítmények
felülvizsgálata helyett is, inkább veszélyes-
ségi sorrendben, a kisiparosokat ellenőriz-
zék. Ehhez azonban megfelelő felkészült-
ségű aktívakkal kellene kibővíteni e bi-
zottságokat. Így például nyugdíjas tűzol-
tókkal.

A kisipari tevékenység felett a tanácsok
ipari osztályai látják el a szakhatósági fel-
ügyeletet. E munkájuk során rendszeresen
megfordulnak a kisiparosok műhelyeiben.
Ezért nekik is több figyelmet kellene fordí-
títani erre a kérdésre, és szükségese-
n szabályértéti eljárás, és kezdeményez-
hetnének.

Főleg Budapesten, az Ingatlankezelő
Vállalat a műhelyek tulajdonosa. A kis-
iparos csak bérlő. Tehát — mint tulajdo-
nosnak — az IKV-nek is elsőrendű érdeke
volna a tüzesetek megelőzése, és ebben a
házkezelőségek is többet segíthetnének.

Természetesen még így is bőven marad-
na feladatuk az I. fokú tűzrendészeti ható-
ságoknak. Véleményem szerint mindenütt
nyilvántartásba kellene venni a különösen
veszélyes tevékenységet végző kisipari mű-
helyeket, és a fokozottan tűz- és robbanás-
veszélyeseket mindenképpen ki kellene tele-
píteni a lakóházakból. Ezen túl több se-
gítségét kell nyújtanunk az említett tanácsai
szerveknek.

Végül, de nem utolsósorban,

sokkal céltudatosabb propagandamunka
szükséges. És ebbe be kellene vonni az Ál-
lami Biztosítót, de elsősorban a KIOSZ-t,
a kisiparosok érdekvédelmi szervezetét.
Szaklapjukban vagy plakátok segítségével,



Ez a felvétel a Detre szabó és Váradi
kötődés közös műhelyében pusztított
tűz eloltása után készült

előadások tartásával igen eredményes tá-
mogatást adhatnának.

Mindezek mellett, véleményem szerint
a legalapvetőbb előírások megszegésekor
a jelenleg szokásosnál magasabb összegű
bírság is visszatartó erejű lehet. Persze
nem azért, mert „maszekről” van szó, ha-
nem azért, mert nagyobb tűzrendészeti fe-
gyelem hiányában a kisiparosok nem tölt-
hetik be fontos népgazdasági szerepüket
a lakosság szolgálatában. Sőt nem csupán
az állami vagyont s a mások épségét ve-
szélyeztethetik, hanem a sajátjukat is, még
ha sokan közülük sehogyan sem akarják
ezt megérteni.

A cikkemben felvetett gondolatok re-
mélhetőleg másokat is ösztönöznek majd,
hogy keressük a legjobb megoldást, mert
erre a sorozatos tüzesetek egyre sürgetőb-
ben figyelmeztetnek.

Palotai László
tű. őrgy.

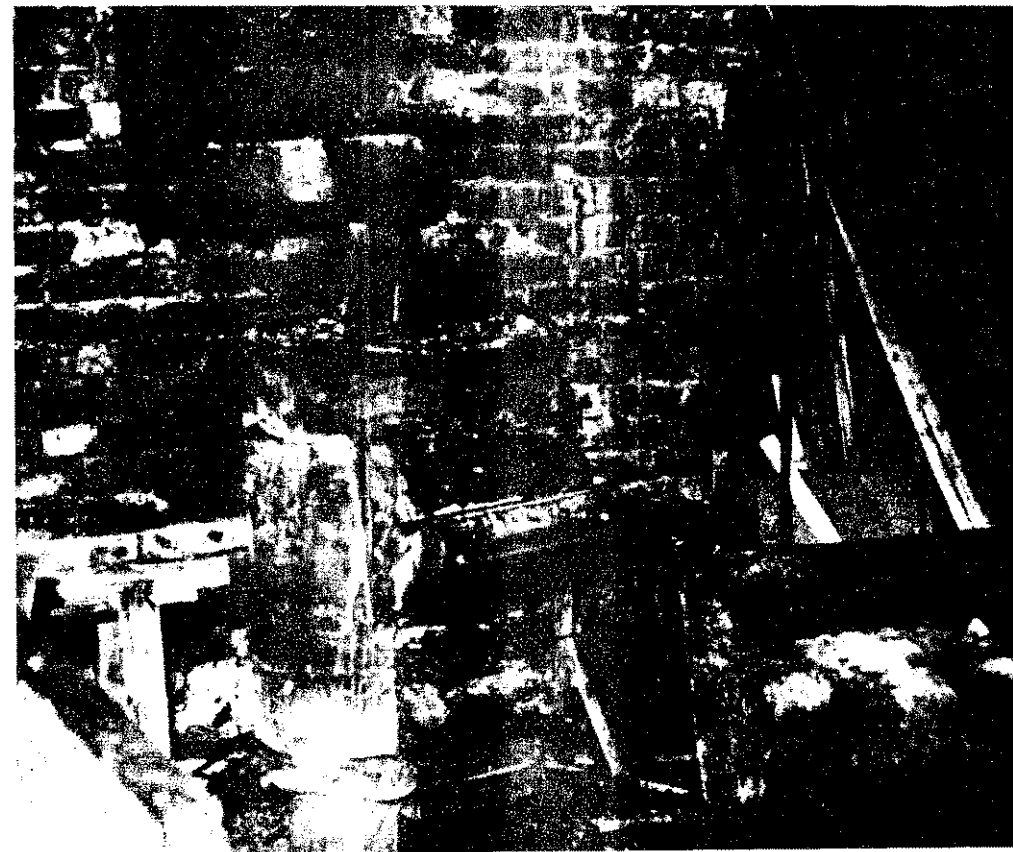

Jól bevált — folytatják!

„Egy megye két verseny” címmel már hírt adtunk a nógrádiak kezdeményezéséről. Április 15-én röviddel az eredményhirdetés után dr. Szabó Lajostól, a megyei tanács igazgatási osztályának vezetőjétől kértünk nyilatkozatot.

— Hogyan sikerült a két verseny?

— Véleményem szerint nem rosszul. Mindössze tizenkilenc testület maradt távol. A többiek jó része viszont annál lelkesebben küzdött az elsőségért.

— Mint a testületek régi ismerője, Ön is ugyanazokat tippelte az első három helyre, akik nyertek?

— Nem, de örülök, hogy szép számú kellemes meglepetés is akadt, s korábban kevésbé ismert testületek törnek az élvonalba.

Azt hiszem, a többiek sem eredmény nélkül csatlakoztak, mert egy olyan versengésben amely a testületi tevékenység minden területét felöleli, még tizediknek lenni is értékes helyezés. Emellett általános tapasztalatunk, hogy a területfelelősi szolgálatról a klubéletről minden téren javult az önkéntesek munkája, és ez nem kis részben a versenynek is köszönhető.

— És a motorkezelők?

— Ők is kellemes meglepetést szereztek. Hogy csupán egyetlen tényt említsek, a javítások száma észrevehetően csökkent, főként az olyanoké, amelyek gondatlan kezelés miatt szükségesek.

— Hogyan képzelik el a továbbiakat?

A tervek szerint kétévenként rendszeresen megrendezzük a versenyt. A testületi kategória feltételein azonban előreláthatólag változtatunk.

Több lehetőséget kívánunk teremteni ugyanis, hogy a gyengébbek is eséllyel benevezhessenek.

Azután azon is gondolkozunk, hogyan lehetne megoldani, hogy másik vagy a többi megyékkel is versenghetnének a testületeink. Tudomásom szerint ma még mindenütt erősen eltérnek a feltételek.

Kiss Jánosék nagy győzelme



Dr. Szabó Lajos átadja a győztesnek járó elismerést

Maximális teljesítménnyel, tehát 356 ponttal a diósjenői lett az „év testülete” Nógrádban. Nem kevesebb, mint 118 ellenfelüket utasították maguk mögé, és Csurja László jóvoltából cseppet sem mellékesen itteni önkéntes lett a megye harmadik legjobb motorkezelője.

— Ennek a győzelemnek még jobban örülünk — újságotla Kiss János parancsnok —, mint amikor legutóbb megnyertük az országérszi elő-



döntőt, bár a megyei újság szerint nem így történt...

Ami a maximális pontszámot illeti, 17 nehéz feltételnek tettek eleget példamutatóan, de versenyen kívül megtisztították a községi fürdőt, s kivették a részüket talkaros községi parkosításából és művelődési otthonának építéséből is.

E szép sikerek is bizonyítják, hogy igazán jól fiatalítottak. Az országos bajnokjelölt és jelenleg megyei legjobb testület parancsnoka még csak huszonnyolc éves (igaz már 11 éve önkéntes), a „bronzérmes” motorkezelő pedig alig húsz.

Most csupán az a gondjuk, hogy a gépjárművet megkapják-e, mivel az oklevélen, zászlón, jutalmon és egyenruhákön kívül nyert 800-asra, ilyenük lévén, nincs szükségük.

Csurja László

Nógrád megyei

ÖNKÉNTES

A második: Kishartyán

A tanácsházán összehívtuk az értékelő bizottság egyik tagjával. Tőle tudtuk meg, hogy bár árgus szemekkel vizsgálódtak, itt nemigen találtak hibapontot. A szűrőpróba-szerűen felkeresett házak tulajdonosai még élénken emlékeztek a területfelelősökre, sőt túlnyomórészt a kifogásolt szabálytalanságokat is megszüntették.

Ki hinné, hogy pár évvel ezelőtt nemhogy ez a munka, de a többi sem igen ment. Csúpan 5—6 tagra számíthatott akkor Gregus Adolf, a fiatal parancsnok, aki különben bányász. Most zömmel az ifjabb korosztályból 27 főre — köztük 7 lányra — biztosan számíthatnak.

A helyi tsz-ben is gyakran ellenőriznek. Intézkedésükre hozták rendbe például a csibenevelő repedt kéményét. Mellesleg a parancsnok fejből is tudja, melyik háznál van olajkályha, vagy PB-bereendezés.

Saját erőből is csinostgatják szép tűzoltóotthonukat, s hogy a testületi élet változatosabb legyen, meg egy kis többletbevételhez is jussanak, színpadon is fellépnek a KISZ-fiataljaik.

A községi pártbizottságok és tanácsok a korábbinál sokkal több segítséget nyújtanak az önkénteseknek, ami a politikai oktatástól kezdve a jobb anyagi ellátottságig minden téren ki-fejeződik.

A tsz-üzemegységekben általában nem szerveztek külön létesítményi tűzoltóságot. Az itteni önkéntesek a testület sorában működnek. A tsz-ek többsége egyébként ruházattal, felszereléssel is támogatja tűzoltórajait.

Cseman Sándor tanácselnök is messzemenően elégedett az igyekezetükkel, s főleg annak örül, hogy a ma



Gregus Adolf és Cseman Sándor

sik községben, Sóshartyán is szorgoskodnak az önkéntesek, bár a kishartyániak valamivel jobbak.

NÉHÁNY

A női tűzoltóságok szervező még vontatott. A lányok köben — férjhezmenés miatt eléggé nagy a „fluktuáció”.

1968-ban a tanácsai szer több mint 90 ezer forint

A bronzérem is szépen csillog

Mátraverebélyen még ma sem tudják egészen pontosan, hol veszett el kézen-közön az az árva kis pont, amivel a kishartyániak megelőzték őket. Mindenesetre — úgy vélik — így sem vallottak szegényt, elvégre 116 testület előztek meg, ami nagyobb dicsőség, mintha evv járású versenyen hat induló közül másodikkak lennének.

Nagy András önk. százados persze így is büszkén vitte haza a trófeákat, és Oláh József bácsi, a helyettese azon nyomban kifüggesztette a szép oklevelet. Különben, ha a megye legjobb szertárosa címér: is versenyeztek volna, akkor aligha talált volna legyőzőre.

De hát múlnak az évek, és gondolni kell az utánpótlásra. A jelek szerint ezzel sem lesz baj Mátraverebélyen, mert fiúk, lányok is szépszámmal akadnak. És amikor se tűz, se ellenőrzés, se kiképzés nincsen? Akkor körülülük Kékes televíziójukat, vagy tánc délutánt rendeznek kiszene- karuk közreműködésével.

A közeljövőben érdekes esemény színhelye lesz a község: a testület „rendes” és pártolótagsága szerelési versenyen méri össze tudását. A végeredmény nem kétséges: a falú lesz a győztes, s nem véletlen, hogy igyekvő tűzoltófiat, -lányait mindenben pártolja.

(g—k)

Nagy András és a mátraverebélyi bajnokjelöltek

VK életéből



SIKET PÁL SÁGÚJFALURÓL

A megye legjobb motorkezelője községi parancsnok. Nem utoljára, azt a másik versenyt is erősen megpályázta, de máskor jobban jött ki a lépés...

Szertárjuk már egy év óta koros, nem is valami szép, ám pártkai rendet tartanak benne.

— És mi történt

volna, ha éppen az értékeléskor nem indult volna a 800-as? — kérdezzük.

Válasz helyett megragadja az indítókart, s még abban a pillanatban felberreg a motor.

Hogy mi a titka? „Csupán” annyi, hogy naponta gondozza, és talán jobban ismeri

minden alkatrészét a saját tenyerénél.

„A legközelebbi versenyre már jó lenne új szertárban készülnünk” — mondja búcsúzóul. „A mi helyezésünket nem díjazták ugyan, de azt mindenképpen bizonyítottuk vele, hogy miképpen gondoznánk új otthonunkat.”

A megyében is költséges a többszörösen felújított tűzoltógépjárművek karbantartása. A megyei tanács meggondolandónak tartja, hogy érdemes-e fogadniuk ilyeneket.

A megyei tanács vb júniust tűzrendészeti hónappá nyilvánítja, s a fő cél a tsz-ekben a gazdaságoknál tapasztalt szabálytalanságok gyorsabb megszüntetése.

SORBAN

utalmaztak jól működő testületeket, illetve önkéntes tűzoltókat.

A megyei tanács távlati tervek készített az elavult tűzoltószertárak pótlására. Eszerint 18 szertárat kellene építeni, illetve alaposan felújítani.

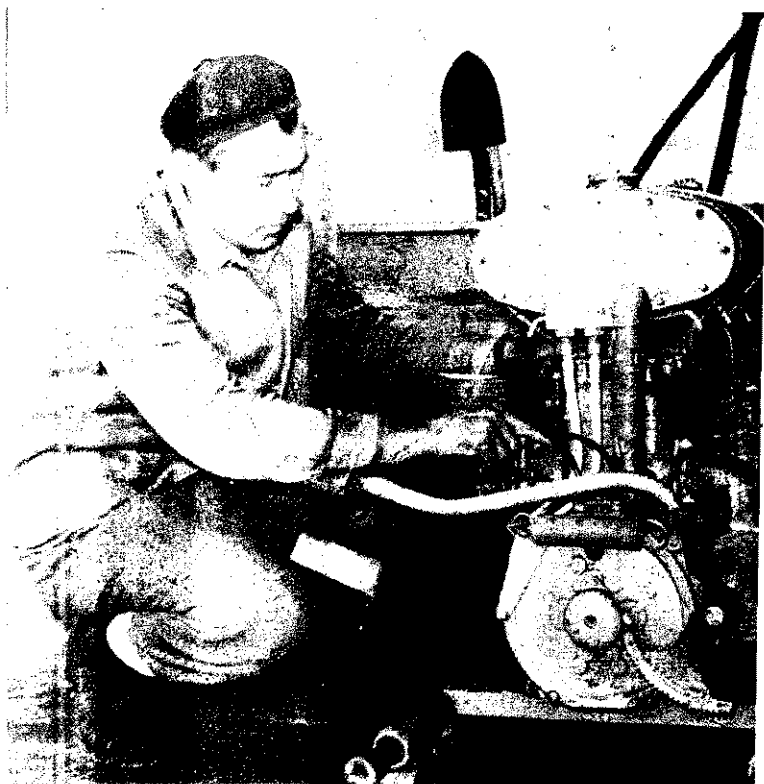

A freon-12 töltetű tűzoltókészülékek

A kísérletek célja

A BM TOP Műszaki Fejlesztési Osztálya s a budapesti szakértői és tűzvizsgálati osztály az egyik kutatóintézetrel közös vizsgálódást és kísérleteket folytatott a freon-12 oltóanyaggal. A freon-12 oltóhatása általában ismert, azonos a széntetrakloridével (CCl_4), és kétszer olyan jó, mint a szénsavé (CO_2).

A freonok és a tűzoltástechnikában főként az utóbbi években egyre gyakrabban alkalmazott egyéb halogénezett szénhidrogének, halonok mérgező tulajdonságai nem teljesen tisztázottak.

Ugyanakkor általában még a hivatalos közleményekben is tévesen ítélik meg a tűzoltóanyagok, különösen pedig a halonok toxicitását.

A szakirodalomban megemlítik, hogy a közönséges hőmérsékleten viszonylag stabil halonok — így a freon-12 is — 500–800 °C körüli hőmérsékleten elbomlanak. Ez a folyamat a freon-12 (CCl_2F_2) molekula teljes széteséséig is végbemeget, sok kémbenső termék keletkezése és elbomlása útján. A bomlás termékei, mint később látjuk, ártalmasak az emberi szervezetre.

A tűzoltóanyagok mérgezőképessége természeti törvény. Gondoljunk arra, hogy tulajdonképpen az élet is égés. A tűzoltás célja pedig az égés gyors megszüntetése.

Az égési, oxidációs reakciók tanulmányozása során megállapították, hogy egymástól el nem határolható két hatás következtében lehet megszakítani ezeket a reakciókat, s ezzel eloltani a tüzet:

1. Mechanikailag, az ún. „falhatással”. (Mégközelítőleg, ilyen a poroltás.)

2. Kémilailag, negatív katalizátorok, ún. inhibitorok alkalmazásával (halon-oltás).

Az égés megszüntetéséhez szükséges oltóanyag-mennyiség, gázkoncentráció minden tűzoltó-gáz esetében meghaladja az emberi szervezetre káros, elviselhetetlen vagy halálos mennyiséget. Pl.: a szénsav (CO_2) kis mennyiségben, különösen vízben oldva, mint „szódavíz” üdítő élvezeti cikk. A levegőben, 4–5 tf % os koncentrációban, egy-két napig is elviselhető, 6 tf % felett azonban már kimutatható elváltozásokat okoz. A tűzoltáshoz szükséges 29,5 tf %-nyi mennyiségben pedig igen rövid idő alatt fuladásos halált okoz. A szénsav közönséges hőmérsékleten és tűzbe jutva változatlan hatású az emberi szervezetre.

A freon-12 azonban már nem így viselkedik. Amíg közönséges hőmérsékleten — hasonlóan a szénsavhoz — kb. 20 tf % a maximálisan és csak rövid ideig elviselhető mennyiség, addig a tüzek 800–1000 °C-os, vagy még magasabb hőmérsékleten igen mérgező hatású alkotóira bomlik. A tüzek eloltásához pedig 14,9 tf % szükséges. Kísérleteink célja az volt, hogy a kapcsolatos szakirodalmi adatokat, leírásokat reprodukáljuk, ellenőrizzük.

Tudomásunk szerint hazánkban még nem végeztek ilyen kísérleteket. Tisztában voltunk azzal, hogy nagyon nehéz a freon-12 bomlástermékeit izolálni, s analitikailag meghatározni; sőt ez a mi kísérleti körülményeink között esetleg megoldhatatlan.

A freon-12 és bomlástermékei

Reméltük azonban a hőbomlás (pirolízis) gáztermékeinek mégközelítő minőségi és mennyiségi meghatározását, egyben a mérgezőképesség megállapítását. Véleményünk szerint próbálkozásunk nem volt sikertelen.

A kísérlet leírása és a kapott adatok értékelése előtt ismerkedjünk meg a freon-12-vel és bomlástermékeivel!

FREON-12 (FRIGEN-12) DIFLUORDIKLÓRMETÁN)

Kémiai képlet: CF_2Cl_2

A természetben nem fordul elő. Először 1907-ben állították elő. Ma a világon előállított szerves fluorvegyületek kb. 85%-át teszi ki. Legnagyobb felhasználási területe a hűtőipar. A legtöbb ipari és háztartási hűtőgép hűtőközege freon-12.

A tűzoltástechnikában is felhasználják. Nálunk még ez az egyetlen halon, amely tűzoltókészülékek töltete. A külföldi szakirodalom szerint más halonok 3–4-szer nagyobb hatásokkal használhatók tűzoltásra. A halonok előállítása azonban meglehetősen költséges.

A freon-12 önköltségi vagy beszerzési költségeitől függetlenül egyetlen tűzkísérlet alapján is képet alkothatunk a halon-

nal történő tűzoltás áráról. 1 m² tűzfelületű vizsgálókádban levő olaj eloltásával végzett kísérletsorozatban 3 l porlasztott v bizonyult egyenértékűnek 400 g halonnal. A hőelvonást, tü oltást illetően az arány 75:1. Szinte elképzelhetetlen, hogy 1 liter víz még porlasztott állapotban is drágább legyen, mint 1 liter halon.

Forráspontja: -29,2 °C
Olvadáspontja: -15,5 °C
Sűrűsége: 4,26 (levegő = 1)
Fajsúlya: 1,48 (-30 °C)

1 kg freon-12-ből: 186 liter gáz képződik. Vízben nem, alkoholban és éterben jól oldódik. Szobahőmérsékleten (20 °C), 760 Hgmm nyomáson kémilailag stab színtelen, illg észrevehető szagú gáz.

A freon-12-nek a hűtőgépek, főleg a háztartási hűtőszekr nyek nagymértékű elterjedésekor, 1928–1932 között az USA-ba azt is tanulmányozták, hogy lakástüzek esetében — pl. egy kon hában — milyen mennyiségben képződhetnek mérgező gázok. legrosszabb szellőztetést figyelembe véve, kezdeti 5 térfogatszáz lék freon-12-t számítva 0,018 tf % volt a bomlástermékek sa tartalma (HF és HCl, hidrogénfluorid és sósav).

A freon-12 pirolízisének bomlástermékei:
Klór (Cl_2)
Fluor (F_2)
Sósav (HCl)
Folsav (HF)
Foszgén ($COCl_2$)

A metilbromid és széntetra-klorid mérgezőbb

A metilbromid és a széntetraklorid toxic tása természetesen lényegesen nagyobb freon-12-énél. Megállapították, hogy freon-12 500 °C-ig stabil, nem mérge: anyag. Tűzoltás céljára alkalmas, s ezért ajánlatosabb az edd használt metilbromidnál és széntetrakloridnál.

Nem vizsgálták viszont a freon-12 hőbomlását 500 °C f lett. Megállapították azonban, hogy a freon-12 gőzei fémek j lenlétében 175 °C-on 30 napig tárolva nem szenvedtek bomlás és 500 °C-ig hőállóak. Véleményünk szerint éppen ebből adódta az eddigi félreértések. A pirogén bomlás nemcsak a freon-12 ti lajdonása. A széntetraklorid mérgező hatása a hőbomlást köv tően 90-szeresére növekszik. (Közönséges hőmérsékleten 180 mé a mérgezési koncentráció, 800 °C-os vascsövön átvezetve a széi tetraklorid gőzeit, a 2 mg/l koncentrációjú bomlási gázok bel legzése 15 perc alatt halálos.)

A hőbomlás termékeinek vizsgálata elsősorban a tűzoltá végző személyek biztonsága miatt fontos.

KLÓR (Cl_2)

Zöldessárga, szúrós szagú gáz. Jelenléte már 0,3 mg/m³ mennyiségb érezhető.

Sűrűsége: 2,49 (levegő = 1)

Forráspontja: -34,5 °C

A folyékony klór fajsúlya: 1,56 (víz = 1)

1 liter folyékony klórból 463 liter klórgáz képződik. Igen reakciókép anyag. A levegőben levő vízgőzzel is a

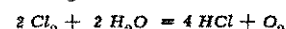

reakcióegyenlet szerint reagál, és fehér ködöt képez.

Az emberi szervezetre gyakorolt hatása:

A légutakat izgatja. A légzőszervek szöveteivel is reakciótl lép. Ilyenkor sósav és bonyolult vegyületek keletkeznek. A vért jutva, fizikai és biokémiai elváltozásokat okoz. A vegetatív idei rendszert is megtámadja.

Már 0,1–0,6 mg/m³-es koncentráció könnyebb mérgezést id elő. 1,2 mg/m³ nehezen viselhető el. 10–20 mg/m³ klórt tarta mazó levegő 1/2–1 óra alatt halálos mérgezéssel jár. A meger gedhető maximális töménység: 0,1 mg/m³.

SÓSÁV (HCl)

Színtelen, erős szagú gáz.

Forráspontja: -8,5 °C

Olvadáspontja: -111 °C

Sűrűsége: 1,3 (levegő = 1)

Igen jól oldódik a vízben. (Tulajdonképpen a sósavgáz vizes oldat)

Mérgező hatása hasonló a klórgázéhoz. 50–75 mg/m³ tömén: ségű sósavgáz már igen nehezen viselhető el. A cseppfolyós s

sav az ember bőrre kerülve igen fájdalmas sebeket okoz. Megengedhető maximális töménysége: 10 mg/m³.

FLUOR (F)

Erős szagú, halványsárga színű gáz.

Forráspontja: -187 °C
Olvadáspontja: -223 °C
Fajsúlya: 1,1 (víz = 1)
Sűrűsége: 1,3 (levegő = 1)

Nagyon reakcióképes elem. A legerősebb oxidálószer. A vizet azonnal elbontja. Ilyenkor hidrogénfluorid (HF) és oxigén (O₂) szabadul fel. A levegőn azonnal hidrogénfluoriddá alakul.

HIDROGÉNFLUORID (HF)

Szintelen gáz.

Forráspontja: -19 °C
Olvadáspontja: -82 °C
Sűrűsége: 0,7 (levegő = 1)
Vízben jól oldódik. A folsav a hidrogénfluorid vizes oldata.

Belélegezve súlyosan károsítja a légutakat. A bőrre kerülve az égési sérülésekhez hasonló elváltozásokat okoz. Az általa okozott és lassan gyógyuló fekélyes sebek igen fájdalmasak.

50 mg/m³ feletti mennyiség már rövid idő alatt súlyos betegséggel jár. Megengedhető maximális töménysége: 1,0 mg/m³.

FOSZGÉN (COCl₂)

Fojtó, kellemetlen szagú gáz.

Forráspontja: 8,2 °C
Olvadáspontja: -104 °C
Sűrűsége: 3,5 (levegő = 1)
Fajsúlya: 1,4 (víz = 1)
A levegő nedvességével sósavat képez:



A reakció nagyobb hőmérsékleten gyorsan lejátszódik. Fény hatására kb. 200 °C körüli hőmérsékleten a

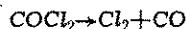

reakcióegyenlet szerint disszociál.

Nem ingerli a légutakat, gyenge kaparó- és égető érzést vált ki. Az általa keltett légzészavarok azonnal fellépnek. Tüdővíz-nyót okoz. Hosszabb belélegzés esetén 0,5 mg/m³ már halálos.

Maximális megengedhető koncentrációja: 0,05 mg/m³.

Mindezt azért említettük meg, mert a freon-12 töltetű készülékekkel történő tűzoltás során számolnunk kell az emberi szervezetre igen veszélyes anyagok képződésével.

Kísérleteink folyamán — persze kellő óvatossággal — szándékosan a tűzesetekhez hasonló körülményeket igyekeztünk teremteni a laboratóriumunkban.

Kellő óvatosság szükséges

A freon-12 pirolízisét és a bomlástermékek vizsgálatát a következő berendezésben végeztük:

A freon-12 gázt gázipalackból szelepen keresztül reométerbe vezettük. A reométerrel 1/p-ben mértük a gázmennyiséget. A mért gázt keverőgömbben ismert mennyiségű levegővel kevertük. A levegő és freon-12 gáz mennyiségének változtatásával tetszőleges g/m³-ben meghatározható gázkoncentrációt állíthattunk elő.

A gáz-levegő elegy zárt rendszerben, fűtött kvarc-, porcelán-, majd vascsőbe jutott. A csöveket 1-1 sorozatmérés után váltottuk. Marsch-kemencével fűtöttünk. A kemence elektromos üzemű. Hőmérséklete szabályozható.

A csövekből kijutó bomlástermék összes savtartalmát, halogéngáz- és foszgentartalmát határoztuk meg. Az összes savtartalmat nátriumhidroxid-oldatban való elnyeletéssel, indikátor jelenlétében mértük.

A halogének nátriumtiosulfátban történt elnyeletésével és jodometriás módszerrel végeztük a méréseket.

A foszgent kémiai módon reagenssel határoztuk meg.

A vascsőben végzett pirolízis során nem pontosan azonosítható számos olyan bomlástermék is keletkezik, amelyek a berendezés hidegebb részein kicsapódnak. Sötét színűek, a vezetékeltöltéket, és sok nehézséget okoztak a kísérletek kivitelezésében. 700 °C feletti pirolízist vascsőben nem tudtunk végezni e jelenségek miatt.

Ha a pirolízis izzó felületek helyett láng hatására megy végbe, akkor a fluor és klórgáz helyett hidrogénfluorid és sósav keletkezik.

Az izzó vascsőben képződött bomlástermékek mennyiségének összehasonlítása a megengedhető és a halálos koncentrációkkal:

Megnevezés	Megengedhető max. konc. g/m ³	Halálos mérgezést okozó konc. g/m ³	A keletkezett gázok mennyisége g/m ³ -ben					
			500 °C-on			700 °C-on		
			1	2	3	1	2	3
Halogéngáz (Cl ₂ ± F ₂)	0,001	0,1-0,2	25-50	5-25	5-10	200-400	150-200	50-25
Halogén-hidrogén (HCl ± HF)	0,001-0,01	0,1-5	2-5	0,5-1	0,2	5-15	1-2	0,5-1
Foszgén (COCl ₂)	0,0005	0,05-0,1	0,05	0,02	0,01	0,1	0,1	0,05

A táblázatokba foglalt mérési eredményekből láthatjuk, hogy izzó vasfelületen történő pirolíziskor a bomlástermékek halogéngáz-, halogénhidrogén- és foszgentartalma nagyságrendekkel haladja meg a megengedhető, illetve a halálos koncentrációt.

A kísérletek leírása

Kísérleteinkkel igazolva látjuk az irodalmi utalásokat. Nem szabad azonban arra következtetni, hogy a freon-12-vel töltött tűzoltókészülékek használata minden esetben veszélyes az oltó személyre. Az oltóanyag ismeretében megfelelő óvatossággal sikeresen és balesetmentesen lehet végrehajtani a tűzoltást.

Zárt helyiségekben, gépjárműveken, tűzoltás során, kedvezőtlen körülmények között feltétlenül számolni kell a halogéngázok, illetve foszgenmérgezés veszélyével!

Leszögezhetjük azonban: a metilbromid (CH₃B) és széntetraklorid (CCl₄) töltetű gázalóttókkal összehasonlítva a freon-12 készülékek lényegesen veszélytelenebbek. A freon-12 mérgezésveszélye — készenléti állapotban szivárgás, véletlen működtetés következtében — csekély, míg a metilbromid és a széntetraklorid mindenkor jelentős.

A „bromid”- és a „tetra”-oltók esetében tűzoltás során mind az oltóanyag, mind a pirolízis bomlástermékeinek hatása többszöröse a freon-12-ének.

Cikkünkkel a „Gáztöltetű tűzoltókészülékek” című írásunkról szívesen tájékoztatjuk az érdeklődőket.

A gázzal oltó tűzoltókészülékekre vonatkozó MSZ 1034-63-as szabvány az oltógázok: a metilbromid, széntetraklorid, és freon-12 közül nem emeli ki a freon-12-t, mint kevésbé mérgező hatású anyagot. „Bányában, szűk, nehezen szellőztethető helyen, emberek huzamosabb ideig való tartózkodására szánt, és hálólhelyiségekkel közvetlenül kapcsolatban álló helyen (pl. iskola, színház, járművek vezetőfülkéje, portásfülke) a készüléket készültésgben tartani, vagy használni tilos.” E szabványelőírás a freon-12 töltetű készülékekre is vonatkozik.

Ezzel összefüggésben több alkalommal tapasztaltunk káros nagyvonalúságot I. fokú hatásaink részéről. Általában nem veszik figyelembe az idézett szabvány előírását. A készenlétre vonatkozó tilalom a freon-12 gáz esetében kétségkívül elhagyható lenne. A „használni tilos” viszont feltétlen megtartandó!

A teljesség kedvéért meg kell említenünk a 8200-8/1954 Eü M számú rendeletet. E rendelet hatálya alá csak a „bromid”- és a „tetra”-oltók tartoznak, a freon-12-ről nem tesz említést.

Reméljük, hogy ha sor kerül az MSZ 1034. sz. szabvány átdolgozására, esetleg az EüM — rendelet módosítására, a freon-12 fizikai, kémiai és biológiai hatásának reális figyelembevételével járnak majd el.

kapcsán felmerült kérdésekre is válaszoltunk. Méréseink ered-

A PROBLÉMÁT MÉG NEM OLDOTTÁK MEG

Öt évvel ezelőtt szerkesztették meg Szverdlovskban az első nagy kiadósságú kézi habfejlesztő generátort, és végezték el az első kísérleteket. Ma pedig a nagy kiadósságú hab mindenütt az egyik leghatékonyabb eszköz a pincékben, a kábelalagutakban, a tengeri és folyami hajókon, az ásványolajok tárolására szolgáló tartályokban keletkező tüzek oltására. Ezt a habot széles körben alkalmazzák a lakó- és ipari épületekben, a raktárakban és a nyílt területeken előforduló, különféle tüzek esetén is.

A Központi Tűzvédelmi Tudományos Kutatóintézetben végzett vizsgálatok 1966-ban lehetővé tették a generátorok méretezési metodikájának a kidolgozását. Javaslatot tettek az ejektoros típusú GVP-200, GVP-600 (modernizált változata a GVP-600 M) és a GVP-2000 generátorok ipari gyártására (az első teljesítménye 2, a másodiké 6 és a harmadiké 20 l/mp oldat, a generátor előtt 6 atm nyomással).

Az Intézet a kujbisevi terület, valamint a Tatár Autonóm Szocialista Szovjet Köztársaság tűzvédelmi kutató állomásaival együttesen tűzkísérleteket végzett a föld feletti és föld alatti tartályokban tárolt ásványolajok és -termékek tüzeinek oltására. Megállapították az égő tartályba való habadagolás szabványos intenzitását. Ez a 28 °C alatti lobbanáspontú ásványolajtermékek oltásakor 0,08 l/mp.m²-ig bezárólagos (oldat szerint), míg a többi ásványolajtermékre, valamint az ásványolajra – lobbanási hőmérsékletüktől függetlenül – 0,05 l/mp.m². A kísérletek eredményeként kapott adatok alapján a Szovjetunió Belügyminisztériumának Tűzrendészeti Főparancsnoksága 1967 decemberében jóváhagyta a tartálytüzek nagy kiadósságú habbal oltására vonatkozó javaslatokat, s azóta alapvető oltóanyagként veszik figyelembe a habot az ilyen tüzek mobil felszerelések segítségével történő megfékezésékor. A nagy kiadósságú habnak a kis kiadósságú vegyi és mechanikai léghabbal való együttes alkalmazása lehetővé teszi, hogy a tartályban tárolt benzin oltásakor a felére, ásványolajékor pedig a harmadára csökkentsék a víz- és habképzőanyag-felhasználást. Ilyenkor szükségtelen a habképző por alkalmazása, ami sok kellemetlenséggel járt.

Több egységen mélyrehatóan értékelték a nagy kiadósságú hab előnyeit, és hasznosítják is őket. Szverdlovskban, Kujbisevben, Krasznodárban, Leningrádban és más városokban az AH-6 típusú vegyi habbal oltó gépjárművet alkalmassá tették a nagy kiadósságú habbal való oltásra. A kujbisevi tűzoltók az országban elsőként szereltek fel fokozott teljesítőképességű mechanikai habárbocot lánctalpas alvázra. Az itt tökéletesített, Trofimov-rendszerű habárbocot elfogadták sorozatgyártásra.

Miután a Tűzrendészeti Főparancsnokság tanulmányozta a kábelalagutakban keletkező tüzek oltásának a gyakorlatát, valamint a szverdlovski és az irkutszki tűzvédelmi kutatóállomások kísérleti munkáinak az eredményeit, a tájékoztató levélben javasolja, hogy a habképző és habadagoló felszerelések szükséges mennyiségének a kiszámításakor a következő normatívákból kell kiindulni: az égő alagútszakaszban 15 perc alatt a szakasz háromszoros térfogatával egyenlő mennyiségű habot kell adagolni. Figyelembe kell venni azonban, hogy az egy ejektoros típusú kézi generátorral történő habadagolás optimális távolsága – a szverdlovski kísérletek megállapítása szerint – 35 méter. (Ventillátoros generátoroknál ez a távolság több mint kétszeresére növekszik.)

A nagy kiadósságú hab magas hatékonysága megkövetelte a hozzá szükséges automatikus és kézi működtetésű stabil berendezéseket. A szverdlovski terület néhány kohászati üzemében és más városok ásványolajfeldolgozó üzemében már működnek ilyenek.

Ily módon a nagy kiadósságú hab gyakorlati bevezetése látszólag általában sikeresen folyik, nincs különösebb ok az aggodalomra. A hab alkalmazásával kapcsolatos egyes statisztikai adatok elemzése, valamint az egységek ellenőrzése szerint azonban nincs minden rendben.

Mindaddig alig élnek az új taktikai módszerek alkalmazásának széles körű lehetőségeivel és a nagy kiadósságú hab nyújtotta gazdaságossági előnyökkel. A Központi Tűzvédelmi Tudományos Kutatóintézetben az 1967. évi tüzekről készített statisztikai lapok feldolgozásának eredményeként kapott adatok szerint az OSZSZSZK területén fele annyiszor alkalmazzák a nagy kiadósságú, mint a kis kiadósságú mechanikai habot. Tatár földön az év folyamán hat tüzet, a tulai területen hármat, a kiroviban egyet, míg Baskir földön 97 tüzet oltottak el nagy kiadósságú habbal. Amint látható, a különbség szembeötlő, és aligha lehet megmagyarázni a helyi sajátosságokkal.

(Pozsarnoje gyelo)

Gázrobbanás — falomlással

1969. január 2-án 17.02-kor telefonhívással az egyik nyugatberlini lakóházban keletkezett városigáz-robbanáshoz riasztották a tűzoltóságot. Három órségről vonultak ki gépjárműfecskendők, ezenkívül riasztották a központi őrsele műszaki mentőgépjárművét is.

Amint később kiderült, a második emeleti lakás konyhájában öngyilkossági kísérlet okozta heves városigáz-robbanás következményeként összeomlott ennek a konyhának a padlója és födeme, valamint a belső falak egy része. A szemtanúk 10 méter magas szúrólángot láttak. Tűz nem keletkezett. Két sebesültet kórházba szállítottak. Elrendelték a 10 lakás kiürítését, és elzárták a ház gázvezetékeinek főcsapját.

Az udvari oldalon levő külső fal, néhány belső fal és több emeleti födém erősen megrongálódott. Ezenkívül betörték a szomszédos házak ablakai is.

Az esetleges sérültek kutatása közben további belső falak omlottak össze. Egy tűzoltó könnyebben megsérült. A felderítés már befejeződött, amikor – újabb faldőlések következtében – az udvari oldalon levő külső fal mintegy 70 m² területen teljesen elvesztette tartását és az udvarra omlott.

Az épületkár – a becslések szerint – félmillió márkát tesz ki. Az épületet nem lehet helyreállítani, mivel a teherhordó külső falak a leomlott rész körül is erősen megrongálódtak. A sok repedésen kívül ezek a falak

egyes helyeken 20–50 cm-re ki-nyomódtak. A 10 att méretű robbanási nyomás – ami a városigáz-robbanások esetén reális – 100 t/m³ terhelést jelent. Amint ebben az esetben is történt, a teherhordó külső falak kinyomódása következtében a fagerendás födémek elveszítették támasztékukat, s ez szükségszerűen azonnali vagy a későbbi födémbeomlásokhoz vezetett.

Ez az eset is rámutatott arra, hogy az életveszély miatt a tűzoltásvezető kifejezett utasítások vagy engedélye nélkül nem szabad bemenni az olyan épületekbe, amelyekben ilyen robbanás keletkezett.

(Brandverhütung – Brandbekämpfung)



LÉGHEVÍTŐ-ROBBANÁS ÓZDON

Az Ózdi Kohászati Üzemek területén a közelmúltban léghevítő-robbanás történt. A lészakadt kupola beszakított egy gázvezetéket, s az égni kezdett. Az oltásban a létesítményi egység 2 porsugárral segített a beavatkozást. Az állami tűzoltóságnak, majd 10 órán át 5 db 800-aszal szívatták el a esetet következtében összegyűlt vizet. Elismerésül két elvtársunkat előtették, hatan dicsérő oklevelet kaptak.

Szaniszló Benjamin — Ózd

VETÉLKEDŐ PÉCSETT

A Dél-Dunántúli Róviköt és Cipő Nagyker. Vállalatok tűzrendészeti vetélkedőt rendeztek. A szervezéshez segítséget nyújtott a Baranya megyei parancsnokság is. Lőcsei Gézáné győzött. Az I—III. helyezettek pénz-, IV—X-ik helyen végzetek pedig tárgyjutalomban részesültek.

Wezmár Gyula — Pécs

OLVASÓINK leveleiből

KÉTNAPOS TOVÁBBKÉPZÉS

A járási tűzrendészeti bizottság és a bajai parancsnokság kétnapos továbbképzést rendezett a város és járás tsz-tűzrendészeti megbízottai részére. Mind a 38 megbízott részt vett, és szívesen fogadta a segítségét.

Végvári István tű. őrgy. — Baja

A TÜZJELZÉSÉRT

Az utóbbi hónapokban csak minden másnap volt telefonügyelet a bácsalmási önkéntesek laktanyájában. Így fordult elő, hogy egy éjjeli tűz csak nagy késéssel vonult ki a testület, s addig egy nádfedeles lakóház teljesen leégett. A község társadalmi szerveinek tanácskozásán — Nagy István vb-elnök javaslatára — elhatározták, hogy anyagi támogatással és társadalmi munkával rendbe hozzák a laktanya szolgálati látsát.

Gallai István parancsnok költözik be ide hamarosan. A szomszédban dolgozik. Minthogy három fia is önkéntes tűzoltó, aligha lesz baj a tűzjelzéssel.

Patocska Sándor ny. tű. fhdgy. — Bácsalmás

JUBILEUM CSÓKAKÓN

50 éves fennállását ünnepelte a csókakői testület. Németh János közgy. vb-elnök mondott beszédet. Az alapító tagok közül már csak Stájner József jöhetett el az ünnepségre. A helyi társadalmi szervezetek képviselői is részt vettek az eseményen. A jubileum alkalmából Stájner bácsit és testület több tagját elismerésben részesítették.

Pánczél Ferenc tű. ftórm. — Mór

KI MIT TUD MEZŐKOVÁCSHÁZÁN

Kétszáz politikai, szakmai és általános műveltség körébe tartozó kérdés volt egységünk szellemi vetélkedőjének témája. Pattanásig feszültek az idegek, mert sok jó felelet akadt, és így csak a hajrában dönt el, hogy melyik János ftórm. és Hoós József ftórm. nyerték el a kitűzött pénztutalakat.

Fabián Gábor tű. fhdgy. — Mezőkovácsháza

KRITIKUS



HELYZETEK

Nehéz pillanatok

Elmondta
Nagy József százados,
a debreceni parancsnokság
őrségparancsnoka



Csaknem egy esztendeje történt. A jelzés szerint robbanás volt a Biogal Gyógyszergyár Kémia—2 üzemelegységében. Elképzelhető, milyen izgatottan vonultunk a kárhelyre.

Amikor odaértünk, már mindenki elhagyta az üzmrészt. Szóltak is többen, hogy ne menjünk be, mert az égő acetón minden pillanatban felrobbanhat, s a helyi tűzoltók és a dolgozók is hiába próbálták meg az oltását. Mi azonban behatoltunk, velünk tartott az egyik mérnök is. 150 liter acetón égett egy tartályban. Közvetlenül mellette 4 másik ilyen 200 literes hordó volt, felette pedig egy 2000 literes nyitott fedelű LAMPART-tartály. A lángok már az alját fenyegették.

Minden pillanatban várható volt a tűz továbbterjedése a tartályra meg az értékes berendezésre. Sugár szerelését rendeltem el a porraloltatóról. Szabó I. Imre ftórm. volt az

1/1-es, Bálint Sándor ftórm. pedig a gépkocsivezető, s vilámgyorsan hajtották végre a feladatot.

Amennyire csak lehetett, megközelítettük a nagy lánggal égő tartályt. Szabó elvtárs oda-lépett, de a láng nem aludt el. Égnek állt a hajam. Mi lesz most? Odakiáltottam neki, próbálja meg még egyszer, de most folyamatosan működtesse a porsugarat. Nem telt bele 1/2 perc, és sikerült. De ezzel még csak a közvetlen veszély hátrult el. Hűtősugarakat szereltünk a veszélyeztetett berendezések védelmére, és átvizsgáltuk az egész üzmrészt.

S jó, hogy oda is benéztünk ahol látszólag nem volt összeköttetés a kárhellyel, mert így vettük észre: a tűz színhelyétől vezető kábelek erősen füstölnek az emeletek felé haladó kábelcsatornában. Szerencsére még idejében történt ez. Két oldalról négy E-sugárral megfékeztük a kábelégést.

KÖZLEMÉNY

A BM Tűzrendészet országos parancsnoka, a lefolytatott felülvizsgálat alapján, 1969. szeptember 1-ével hatályon kívül helyezte a „Benzinnel és könnyűbenzínigázzal működő ipari tüzelőberendezések” tárgyú BM TOP 4/1960. számú szakmai szabványt.

A szabvány hatályon kívül helyezését követően a tűzrendészeti hatóságok a létesítéskor az 1/1963. (VII. 5.) BM sz. rendelet 2. § (6) bekezdésében foglaltak szerint járnak el, míg a berendezések használati előírásait határozatban szabályozzák.

TÜZ- ÉS KÁR- ESE- TEK

Gáztüzelésű kazán kettős robbanása

2.

A robbanás okai

1. A fűtési rendszer tágulási tartályát az épület tetején, teljesen szabad térben helyezték el. Emiatt a tartály — a szigetelés ellenére — ki volt téve a fagyás veszélyének. A fagyás lényegében csak a külső hőmérséklet — a robbanás éjszakáján — -18°C volt! — és az idő függvénye, s ezért előbb-utóbb bekövetkezik.

2. A javítást követő üzemeltetéskor világosan látszott, hogy a fűtési rendszer nem megfelelő, ugyanis a cirkulációt nem sikerült létrehozni. Ennek ellenére először be-szabályozás, majd hibakeresés céljából tovább működtették a rendszert. (Feltehetően azzal a gondolattal is, hogy a jég a fűtés hatására ki fog olvadni). Bár a melegvíz-oldalon nem tudták elhárítani a hibát, éjszakára mégis felügyelet nélkül hagyták a gázkazánt.

3. A kazán szabályozó automatikája a robbanás előtt rosszul működött. Helyes működésű hőmérséklet-szabályozó esetén melegvíz-oldali gőzrobbanás nem fordulhat elő, ugyanis a hőfokszabályozó a gáz-égés kikapcsolásával megakadályozza a túlfűtést.

A gázkazán automatikáját a Gáztechnikai Kutató és Vizsgáló Állomáson nézték meg. Eszerint a hőmérséklet-szabályozó (Kromschöder-típus) és az égésbiztosító (Contigee-típus) külön-külön jól működtek. A bojterszelep vezérlő gázáramának csatlakozó vezetékén azonban 10 l/óra gáz-mennyiséget átengedő tömítetlenség volt tapasztalható. A bojterszelep segédgáz-áram, amely a vezérlést, tehát a zárást és nyitást végzi, túlságosan kis értékre, 6 l/óra gáz-mennyiségre volt beállítva. Ez a mennyiség a vonatkozó szabvány szempontjából még tömítetlenségnek is elfogadható. A segédgázáram vezetékrendszerén az éjszaka folyamán tömítési hiba keletkezett. A hőmérséklet-szabályozó a kis tömítetlenség miatt a segédgázáram segítségével nem zárhatta el a főgázáramot a bojterszelep közbejöttével. Így a hőmérséklet-szabályozó helyes működése ellenére sem aludt ki a láng az égőn a beállított hőmérséklet elérésekor.

Lehet, hogy a bojterszelep segédáramát a szerelő állította be helytelenül, de ugyanennyi — vagy talán nagyobb — a valószínűsége annak, hogy távozása után annak reményében változtattak rajta, hogy ezzel javítják a fűtést. Igaz, hogy ekkor a láng már nem alhatott ki, a fűtés viszont ugyanolyan rossz maradt. A hozzá nem értő esetleges próbálkozása viszont kellemtelen következménnyel járt.

A vezérlő automatika helytelen működését az is igazolja, hogy bár a Contigee égésbiztosító működésképes volt, a bojterszelep ennek ellenére sem zárta el a gázt, hanem ezt később a szerelőnek kellett elvégeznie. A bojterszelep helyszíni vizsgálatunk idején sem zárt, láng jelenléte nélkül is engedett át gázt.

4. A kivitelezés alkalmával elzáró csapot szereltek fel a tágulási tartály visszafolyó — vagyis túlfolyó — vezetékének végére! Habár ez a csap nem játszott szerepet a robbanáskor, tudnunk kell, hogy ezzel a fűtési rendszer — a jégdugóképződéshez hasonlóan — zárttá tehető. Any-

nyira meglepően rossz megoldás ez, hogy egyszerűen nem is található eléggé elmarasztaló kifejezést az „értékelésére”. Alapvető követelmény ugyanis, hogy szigorúan tilos elzáró szerelvényt ellátni a túlfolyó vezetékkel, a biztonsági állványcsövet, vagy akár a biztonsági szelep vezetékét.

Az automatika-rendszer értékelése

Mindenekelőtt ismerkedjünk meg közelebbről a kérdéses — Liget típusú — kazán égésbiztosító és hőmérséklet-szabályozó automatikájával.

Az 1 gyújtólángszával kell meggyújtani a 2 gyújtóláng-leágazás végén levő 3 gyújtóláng-égőt. A gyújtóláng felmelegíti az 4 égésbiztosító termoemlémet. A hő hatására keletkezett termoáram az égésbiztosítóban levő tekerccsen áthaladva elektromágneses teret gerjeszt, a benne levő vasmag mágnesesedik, rugóerő ellenében magához rántja a szelepet, melyen keresztül megindul a 5 bojterszelep vezérlő terén (felső tér) áthaladó vezérlő gázáram. Mivel a 6 hőmérséklet-szabályozó hideget észlel — nincs zárva a gáz útja —, átengedi a gázt. A felső térben létrejövő szabad gázáramlás nyitja a 7 bojterszelep alsó — tehát főgázáram — nyílását, amelyen keresztül a teljes gáz-mennyiség a főgőbe áramlik, és ott a gyújtólángtól meggyullad. Ha a kazánvíz eléri a beállított hőmérsékleti értéket, kitér a hőérzékelő, zárja a segédgázáram útját, ezzel a bojterszelep felső részében megszűnik a vezérlő segédgázáram áramlása. Ennek hatására a főgázáram, a bojterszelep alsó részén záródik, az égő kialszik. A víz lehűlésével összehúzódik a hőérzékelő, a gáz szabadon áramolhat a 8 hőmérséklet-szabályozón keresztül, és az 9 elégető cső végén elég. Természetesen az előbbiekhöz hasonlóan a főgő ismét meggyullad. Ha lángkimaradás lép fel, és a gyújtóláng is kialszik, a 10 termoelektromos égésbiztosító zárja el a segédgázáram útját. A termoáram kimaradása következtében ugyanis a vasmag mágnesesedése is megszűnik, leejti a szelepet, és a rugóerő azt a szeleplülésre nyomva megakadályozza a segédgázáram áramlását. Ezzel a bojterszelep elzárja a főgázáramot, és megszűnik a gázömlés. Újabb üzembe helyezés csak úgy lehetséges, ha ismét meggyújtjuk a gyújtóláng-égőt termoáram-keltés céljából.

Látjuk tehát, hogy a sorbakötött 4 és 5 jelű szabályozó elemek bármelyikének zárodása a segédgázáram lezárásával a főgő felé eltorlaszolja a gáz útját. Ezzel a hőmérséklet-szabályozás és az égésbiztosítás egyaránt megoldott.

A megtörtént esetben tömítetlenség keletkezett a segédgázáram vezetékrendszerében, mégpedig a 4 jelű égésbiztosító előtt. A tömítetlenség helyén a vezérlésre szolgáló segédgázáram áthatott, így tehát a bojterszelep nem zárt, jöllehet a hőmérséklet-szabályozó, és a termoelektromos égésbiztosító megfelelően működött. Azt a hibát is elkövték, hogy a segédgázáram mennyiségét túl kicsire, mintegy 6 l/óra mennyiségre állították be. Ez a kis gáz-

A rendkívül hideg éjszaka folyamán a fagyás annyira fokozódott, hogy a tágulási tartályhoz menő vezeték, illetve esetleg maga a tágulási tartály is befagytak. Ezzel a fűtési rendszer a víz-oldalon zárttá vált, s így a felmelegedő víz térfogata nem tárgulhatott. Ehhez járult, hogy az éjszaka folyamán, röviddel a robbanás előtt megszünt működni a kazán hőmérséklet-oldali szabályozása: nem akadályozta meg többé a gáz égését. Ezért a kazánban levő víz túlhevült, és ennek megfelelően növekedett a nyomás a kazán vízterében, majd egy bizonyos nyomás-határérték elérése után a kazánlemez nem volt képes rugalmas alakváltozással követni a benne támadt feszültséget, s a három vízköpeny közül a külső az alsó szélén felhasadt, és szétnyílt. Ezáltal a túlhevített víz nyomása lecsökkent a külső légnyomáshoz képest, és a 100°C -on felüli hőmérsékletnek megfelelő hőtartalommal egyenértékű gőzmennyiség robbanásszerűen tört ki a vízből. Ez a jelentős térfogat-növekedés nyitotta fel 20–30 cm-re a vízköpenyt.

Részben a befelé lökött vízköpeny, részben pedig a nagy sebességgel lefelé indult víz letörte az égőről a 9 égőcsoport néme-lyikét. A lefelé zúduló víz reakcióereje annyira megemelte a kazánt, hogy csatlakozó víz- és gázvezetékkel meggömbültek, és a robbanás után már kb. 14 cm-es magasságban a levegőben „függeszte” tartották a kazánt. A letört égőrészek csonkjain a normálnál nagyobb mennyiségű elégetlen gáz tovább áramlott a kazánház légterébe, minthogy a kazán égéstermék-elvezetése megrongálódott. Nehány perc alatt a kazánház légterének egy részében a gázkoncentráció elérte az alsó gyulladási határt, és az égőnek épen maradt részén levő lángtól felrobbant. A bojterszelep ezután sem zárta el a gázáramot. Csak a robbanás után 1 vagy 2 órával helyszínre érkező gázszelőnek sikerült a fűcsappal elrekesznie azt, pedig az égésbiztosítóknak láng hiányában el kellett volna zárniuk a gázt.

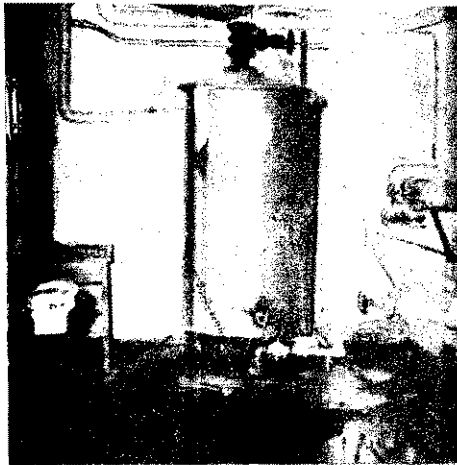
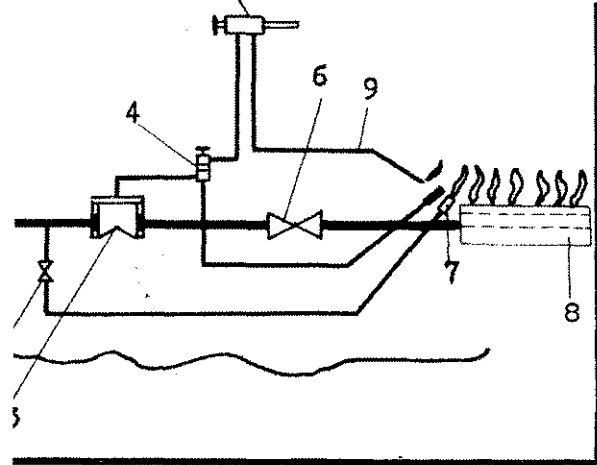

A robbanást szenvedett kazánház a megemelkedett kazánal

Igy rongálódott meg a füst-elvezető

Ligeti-típusú kazán égésbiztosító és hőmérséklet-szabályozó automatikája

ennyiség egy kisebb tömítési hibahelyen részül is könnyen eltávozhat. A megfelelő beállítás kb. 30 l/ó gáz-ennyiség lett volna. Hogyan ellenőrizhető ez? Ha a főgáz 6 jelű csapját elzárjuk, tük, hogy gáz csak a 2 gyújtólángon és 3 és 5 szabályozó szervek elégető csövén keresztül távozhat. A fogyasztott gáz-ennyiség a gázórán leolvasható. Amennyiben az elégető láng és a gyújtóláng egysége körülbelül megegyezik, a leolva-ott fogyasztott gázmenyiség felezésével X átvétőlegesen megkapjuk az elégető-tővön áramló gázmenyiséget. Egyszerűbb, bár pontatlanabb az elége-tő cső végén égő láng hosszának ellenőr-ése. A vezérlő gázáram mennyisége ak-kor megfelelő, ha az elégető cső végén a ng kb. 4 cm hosszú.

Következtetések.

Mint látjuk, a káreset alkalmával több szabálytalanságot követtek el. Ezek röviden összefoglalva:

1. A távulási tartály fagyveszélyes helyen történt elhelyezése.
2. A rossz üzemeltetés, a víztelenítések elmulasztása.
3. A bojtárszelep segédáramának helye- len beállítása vagy elállítása.
4. Tömítetlenség a vezérlő gázáram csat- akozó vezetékén.
5. Elzáró szerelvény beépítése a túlfö- yő vezetékbe.

Feltétlenül pozitívumként értékelendő rizsont, hogy nem keletkezett épületkár a obbanás alkalmával.

Az előbbieket a hanyag, felelőtlen kivite- ezés és üzemvezetés következményei. A viszonylag kis kárérték pedig annak kö- zönítható, hogy következetesen megköve- ielték a tűzrendészeti előírások végre- najtását.

Egyéb biztonságtechnikai berendezések

Vizsgáljuk meg, hogy milyen módon le- net megakadályozni hasonló káreseteket.

Mint látjuk, a Ligeti-típusú gázkazánál ugyanazon automatika végzi a szabályo- zást, mint amelyik ellátja a biztonsági funkciókat. Ezen túlmenően csak biztonsá- gi célt szolgáló automatikák alkalmazása s lehetséges.

A kazán víz-oldali részén kontaktman- óméterrel vagy hőmérsékletmérővel köny- nyen megoldható a nyomás vagy a hőmér- éklet érzékelése. Egy beállított végállá- sértéken ezek elektromos kapcsolat létesí- tésére alkalmasak. Ha pl. egy kontaktma- nómétert a mágnesszelep tartóáramkörébe kötünk, akkor az tetszés szerint megsza-

kíthatja vagy összekötheti az áramkört a kijelölt pontokon. Így elérhető, hogy egy külön mágnesszeleppel — éppen a gáztü- zelésből adódó könnyű szabályozhatósági lehetőségeket kihasználva — a tüzelés kel- lő időben történő megszüntetésével elke- rüljék a víz-oldali ún. „gőzrobbanást”. A megoldás egyszerű: a megengedett nyo- más vagy hőmérsékleti érték elérésekor az észlelő — esetleg egy jelfogó közbeiktatá- sával — szakítsa meg a mágnesszelep tar- tóáramkörét, ez elzárva a főgázáramot, ki- oltja a lángot a tűztérben, s a további fű- tés, tehát a nyomásemelkedés megszűnik ezzel.

E robbanás kapcsán feltétlenül meg kell említeni, hogy nemcsak bojtárszeleppel működő automatika alkalmazása lehetsé- ges. Megfelelő méretű mágnesszelep eseten a teljes szabályozás és biztosítás is meg- oldható a Mechanikai Mérőműszerek Gyá- ra által előállított új automatika-család- dal. Ennek részei:

- az UV típusú lángérzékelő.
- az ionizációs lángérzékelő.
- az UV CI—N és UV CI—M lángör- berendezés.

— az ionizációs CI—N és CI—M lángör- berendezés és

— a programadó.

Ezeknek a berendezéseknek az alkalmá- zása 30 000 kcal/ó-tól 1,5 millió kcal/ó tel- jesítményig, tehát széles skálában lehetsé- ges. Az automatikák megbízhatóak, hang- és fényjelzés adására is alkalmassá tehe- tők. Főleg az egyedi elbírálás alá eső na- gyobb teljesítményű gáztüzelő berendezé- sek esetében javasolt az alkalmazásuk. Ha megfelelő méretű mágnesszelep nem sze- rezhető be, akkor ez is kombinálható bojt-árszeleppel. Ez esetben a segédgázáramot kisméretű mágnesszelep vezérli. A lángör- berendezés emellett lehetőséget ad hang- jelzés megszólaltatására is, ez a bojtársze- lep vagy a vezérlő gázáram csatlakozó ve- zetékeinek hibája esetén figyelmezteti a kezelőt. Mindenesetre le kell szögezni, hogy optimális biztonságot nyújtanak az MMG viszonylag olcsó (3000—10 000 Ft-ig) automatikái megfelelő méretű — egyleőre import — mágnesszelepekkel.

Forgách Géza tú. örgy. okl. gépész- és biztonságtechnikai mérnök

A SZOLNOKI ÁRUHÁZ ÉGÉSE

„Bekapcsolt hőszugárzó okozta a szolnoki Centrum Áruház égését” — adták hírrül a lapok, röviddel azután, hogy egységeink ezt az emberéleteket is veszélyeztetett tü- zetet sikeresen megfékeztek. A kb. 815 m² alapterületű és áruval sűfolt létesítmény

az április 11-re virradó éjszakán sem volt őrizetlenül. Hogyan fordulhatott elő mégis, hogy ilyen nagy pusztítást vihet- tek végbe a lángok? A magyarázat meg- döböntően egyszerű: gyúlékony anyagok voltak a hőszugárzó közvetlen közelében,

Jobboldalt: dróthálós elválasztás...





Szabó Ferenc szds.,
az első beavatkozás irányítója

ezek tőzsomszedságában pedig éghető áruk garmada. S minthogy pár hónappal a tűzkeletkezés előtt átalakítással összefüggővé tették az áruház légtérét, a többit elképzelhetjük... De pergensük vissza az eseményeket!

Drótháló a pénztárfalon

A Ságvári utcai bérház emeleti folyosójáról szomorú látványt nyújt az a romhalmaz, amely az áruház toldaléképülete volt április 11-ig. Kővér esőcseppek koppannak a földre roskadt bádogtetőn, a takarítók bokáig érő törmelékben dolgoznak. Most, hogy a lángok csúnyán megkopasztották ezt a tákolmányt, szinte meg-elevenedik előttünk, amit a helyszínrajzon láttunk, s a szemtanúktól meg a tűzoltás részvevőitől hallottunk.

A családi háznál nem nagyobb toldaléképület földéne és tetőzete faszkerzetű. Irodák, keskeny folyosók és eladótér volt benne. A szénné égett gerendák közül néma felkiáltójelként egy különös fal emelkedik ki. Körülbelül négy méter szélességben és fél méter magasan téglá helyett 1 cm-es lyukbőségű drótháló van rajta. Így „választották el” egymástól a pénztárt meg az egyik eladóteret, hogy a pénztári dolgozók is részesülhessenek az áruház meglegevegős fűtésének áldásaiból. Sok millióba került, hogy csak részben sikerült ez... Az átalakítást néhány hónappal előbb, hatóságunk véleményezése nélkül végezték el. A tűzkeletkezést megelőző estén — szinte a padlótól a mennyezetig — nylonzacskóba csomagolt műanyagtakarók sorakoztak a lyukas fal másik oldalán.

Ha jobbra fordítjuk a tekintetünket, megpillanthatjuk a pénztár melletti egykori igazgatói irodát, mellette pedig azt a szűk folyosót, ahol Ocskó Dezső nyugdíjas, az „ötszázforintos” éjjeliőr éppen új-

ságot olvasgatott, amikor Orbán István, az OTP fűtője bekiáltotta neki, hogy tűz van. Orbán hulladékpapírt gyűjtött itt a begyűjtáshoz. Eközben vette észre a pénztárban pirosuló lángokat. Négy óra körül lehetett akkor.

Ocskó bácsi átsietett a pénztárba, és rémületen látta, hogy ég a hőszugárzó mögötti damasztzövésű sárga lenbrokátfüggöny. (Nem is csoda. A függöny 10—15 centire volt a készülék mögött. Előtte 20 cm-re íróasztal, mellette 10 cm-re pedig gépipíróasztal volt, tetején papírokkal.)

03-at tárcsázott...

Az idős éjjeliőr nagyon megijedt. Bár a közvetlen közelben függött a porraloltó, sőt a fűzet ekkor még a függöny letépésével és majd rátaaposással is elolthatta volna, ehelyett átszaladt az igazgatói irodába, és — vallomása szerint — értesíteni akarta a rendőrséget. A 07-es szám helyett azonban ijedtében a 03-at hívta, ez pedig Szolnokon is a hibabejelentő. (Orbán eközben sarkon fordult és elment befüteni az OTP-be. Mint a vizsgálatkor vallotta, azért nem segített, mert félt. 1943-ban ugyanis megegette egy kondenzvízcső, és a füstöt sem bírja...)

A telefonközpontban Bede Sándor jelentkezett. „Hibabejelentő” — mondotta. „Ég az áruház!” — kiáltotta Ocskó a telefonba, de amikor Bede megkérdezte, hogy ki beszél, Ocskó már letette a kagylót. 4.15 volt ekkor. A lángok már jó néhány perccel ezelőtt átszöktek a dróthálón, belekaptak a műanyagtakarókba, és a lakberendezési osztály készletét dézsmálva, viharos gyorsasággal terjedtek a felső szinten. Sűrű fekete füst borította az udvart. A lakók felébredtek. Sokan közülük a lépcsőházon át leszaladtak az utcára. Így egy honvédtiszt is. Ő a kb. 150 méterre levő rendőrkapitányságra sietett a tüzet jelezni.

Amikor 4.17-kor Bede Sándor jelentette a káresetet a szolnoki parancsnokságnak, már valóságos füsttenger árasztotta el az egész udvart, s a koromfekete füst a nyitott ablakokon a lakásokba is beáramlott.

Egy asszony már le akart ugrani

Szabó Ferenc százados, őrségparancsnok irányította az első beavatkozást:

— Miután a jelzésből nem lehetett kivenni milyen a tűz, viszont a közelmúltban kétszer is riasztottak bennünket a rekálmvilágítás égéséhez, csak két fecskendővel vonultam ki a kárhelyre. Az SZTK elé érve láttuk meg, hogy a baj sokkal nagyobb. Úgy festett a környék, mintha valami óriási 424-es mozdony okáda volna a füstöt. A helyszínről 3-as tüzet jeleztem.

Pontosan 4.20-kor érkeztünk ki. A lak-



Réti Judit, az egyik kimentett

tanyánk kb. 850 méterre van az áruháztól. A két emeleten rekedt lakók kétségbeesetten segítségért kiáltottak. Egy negyven év körüli asszony, már azt sikoltozta, hogy leugrik az utcára. Olyan fojtogató volt a füst, hogy nem sok hiányzott, a pánikhoz. És elmondhatom, a lakók igazán nem ok nélkül ijedtek meg, mert már-már alig kaptak levegőt.

Elsődleges feladatnak az emberek kimentését szabtam meg. Amilyen gyorsan csak lehetett, két fém dugólétrát és egy fém kihúzó létrát szereltünk, s kirendeltem a tololétrát is. A mentésben nélkülözhető beosztottak pedig a rajzparancsnok irányításával közben megkísérelték a felderítést, de mint később megtudtam, alig 30 cm-re láttak csak az erőfűstben. Ők az udvari részről támadtal 5 E sugárral.

A lakók kimentése szerencsére sikerült de nem ment könnyen. Akadt, aki sem miféle rábeszélésre sem akart lejönni mert sajnálta a nemrégiben vett bútort. Mások félték a rálépni a létrára. Egy néni meg azért sopánkodott, mert fenn felejtett a szemüvegét... Később az egyik tűzolt elvtárs lehozta neki.

Réti Judit, az egyik fiatal lakó így emlékszik vissza:

„Olyan erős füst volt, hogy arra fe kellett ébrednünk. Kinéztem az ablakon. Láttam, hogy az egyik lakótársunk máletről kiabál. Nem tagadom, nekem is reszketett egy kicsit a lábam, amikor a ablakon át ki kellett lépnem a létrára. De nagyon tesszett a tűzoltók határozottsága és udvariassága. Először a gyerekeket vitték le a karjukban, azután körül sor a felnőttekre.

Összesen 25 személyt, köztük 6 gyereket kellett így kimenteniük a szolnoki tűzoltóknak, és eközben a kirakatoknál meg sem kísérelhették a támadást.

Féló volt ugyanis, hogy a kirakatok é ajtók kinyitásával a lángok kitörnek a utcára, s ezzel lehetetlenné válik a lakó mentése, ugyanakkor a beáramló levegő intenzívebbé teszi az égést.

Milliókat érő tetőátvágás

A megyei parancsnok 4.50-kor érkezett ki a kárhelyre. S miután átvette a tűzoltás irányítását, vezetési tőrzset alakított és 3 harciszakaszt jelölt ki. Időközben folyamatosan érkeztek a riasztott kecskéméti, ceglédi, mezőtúri és jászberényi egységek, mégpedig 2—10 perccel korábban mint az előzetes számítások szerint. vártnál valamivel előbb érkeztek (1—fóvel) az abonyi önkéntesek is, és érték segítséget nyújtottak a már működő állai

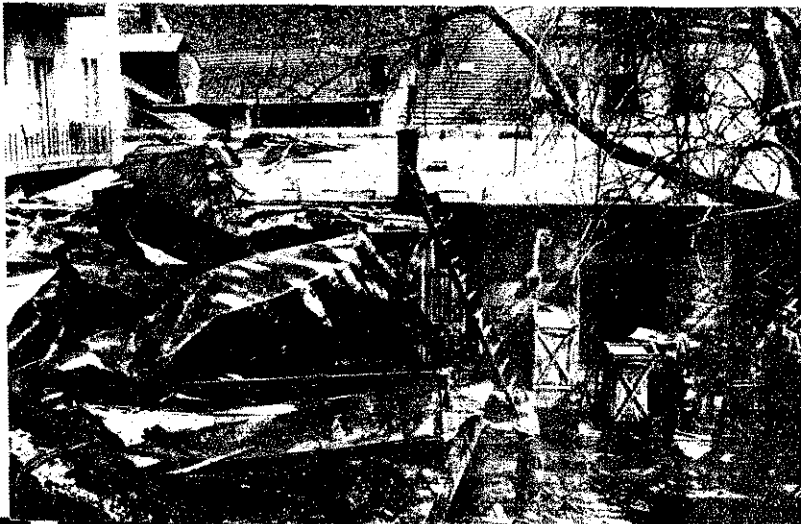

A felvételen jól látható, miért volt szükség a tetőátvágására

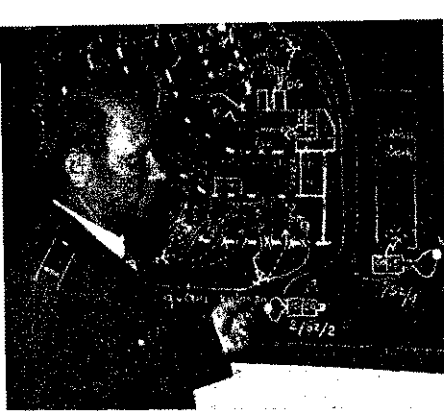

Áldó Imre főrm. (Mezőtúr) is dicséretet kapott az értékeléskor

...ségeknek. Az 1+5 fővel érkezett tözszenmiklósi önkéntesek viszont önhükön kívül 16 percet késtek, s bár ez körülmény nem hatott hátrányosan a munkálatokra, nem éppen szerencsés, így az orvosi ügyeletről riasztják őket. A hajnalon helyettes orvos volt ott, ehezen találta meg, kit kell értesítenie. 5.35-kor fejeződött be az életmentés és 10 perccel később ezúttal már minden ágyból, folytatódhatott a támadás a tűz

... mellékelt rajzról jól nyomon követhető a tűz terjedésének, valamint a szakmunkálatok főbb fázisait emeljük ki. A kár enyhítése szempontjából igen lényeges és öntevékeny intézkedés fűződik II-as számmal jelölt harciszakaszhoz. A felvételen látható helyen I E ár védelme alatt átvágta a tetőt, s el elhárította a veszélyt a tűz színhelelől pár méterre levő és az égő épület-csupán ablakkal elválasztott cipő- és szaki raktártól. Itt kb. 8 millió értékű tároítottak.

... lokalizálásig 16 E sugár működött. 1-től mintegy 140 honvéd segített az ssal egyidejűleg folyó árumentésben. Rendőrség lezárta az útvonalakat, így egységek zavartalanul olthattak, illetve

helyezhették biztonságba az epségben maradt árucikkéket.

7.08-ra fejeződött be a tűz körülhatárolása, a takarítási munkálatok azonban csak a délelőtti órákban fejeződtek be. Megemlítjük még, hogy a vízellátás zavartalan volt az igénybe vett tűzcsapokról.

A tűzvizsgálat

A keletkezési ok felderítése nem okozott túl sok nehézséget. Könnyen megállapították, hogy nem áramtalanították a pénztárhelyiséget, holott erre is volt lehetőség. A hőszugárzó vezetékén villamosívtól származó összehegedéseket találtak, ami ugyancsak bizonyította, hogy feszültség alatt volt a berendezés.

Mint hogy a kárnak, főleg az ilyen súlyosnak általában nincs önként jelentkező gazdája, cikkünk írásakor még nem állapíthatták meg egyértelműen, hogy kit milyen mértékben terhel a felelősség a sorozatos szabálytalanságokért. Ezért csupán feltételezzük, hogy az éjjeliőr azért kapcsolta be a hőszugárzót, hogy a helyiséget reggelre átmelegítse.

Nem a mi feladatunk annak eldöntése, vajon tudta-e, mit művel, amikor ilyen gyűlékony szomszédságban ezt megcselekedte, majd otthagya a készüléket, és elment újságot olvasni.

Alkalmazási iratán szerepel ugyan, hogy tűzvédelmi oktatásban részesült. Erősen kérdéses azonban, milyen alaposan történt ez, s feleltesseli meggyőződtek-e róla: érti is az oktatáson elhangzottakat.

Az előzmények vizsgálatakor az is bebizonyosodott, hogy „papírforma” szerint nem volt különösebb baj az áruház tűzvédelmével, kivéve a mind nagyobb zsúfoltságot. Más lapra tartozik, hogy a legjobb igazgatói utasítás, a könnyen hozzáférhető kézioltók, a képzett létesítményi tűzoltóság meg a többi egyébként fontos



A hőszugárzó...

előfeltétel — mint ezúttal is — vajmi keveset ér, ha olyan öre bízzák a milliós értékeket, aki még tüzet sem tud jelezni.

Még azon a napon!

Hogy ki és milyen mértékben okuljon a történetből, az nem lehet a jövő titka. Mert hiszen, hogy csak a debreceni dohánygyári meg a városligeti nagy káreseteket említsük — már sok-sok milliós veszteség származott hasonló mulasztásokból.

Legkorábban Budai Mihály, a Szolnok megyei Kiskereskedelmi Vállalat igazgatója ismerte fel a veszélyt. Még jóformán csak nagyjából hallott a tűzről, de április 11-i (!) keltezéssel szigorú utasítást adott ki egy sor biztonsági rendszabályra, beleértve a dolgozók tűzvédelmi ismereteinek alapos ellenőrzését, különös tekintettel az örökre és portásokra.

Mert hát addig is sokat tehetnek a létesítmények, és kell is tenniük, amíg erre a szolgálatra mindenütt szellemileg és fizikailag alkalmas embereket vehetnek fel. Mindenesetre Veszprémben, Szolnokon és másutt több ezerszer ötszáz forint hamvadt el a lángokban...

(g)

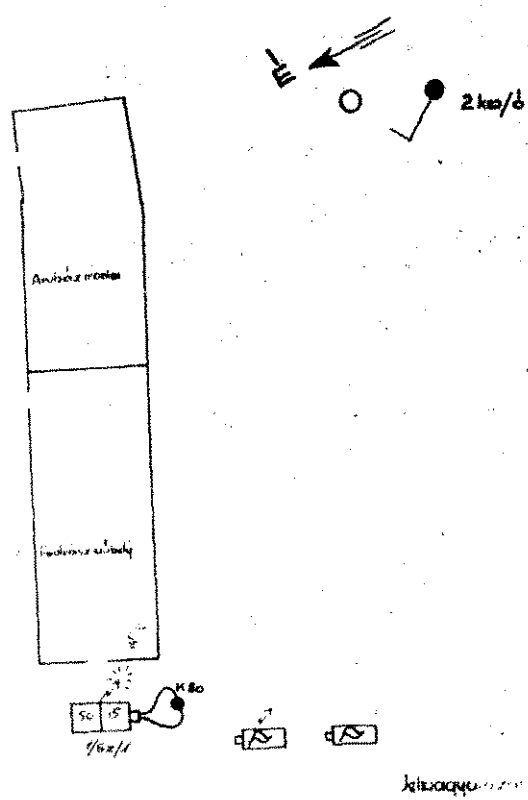
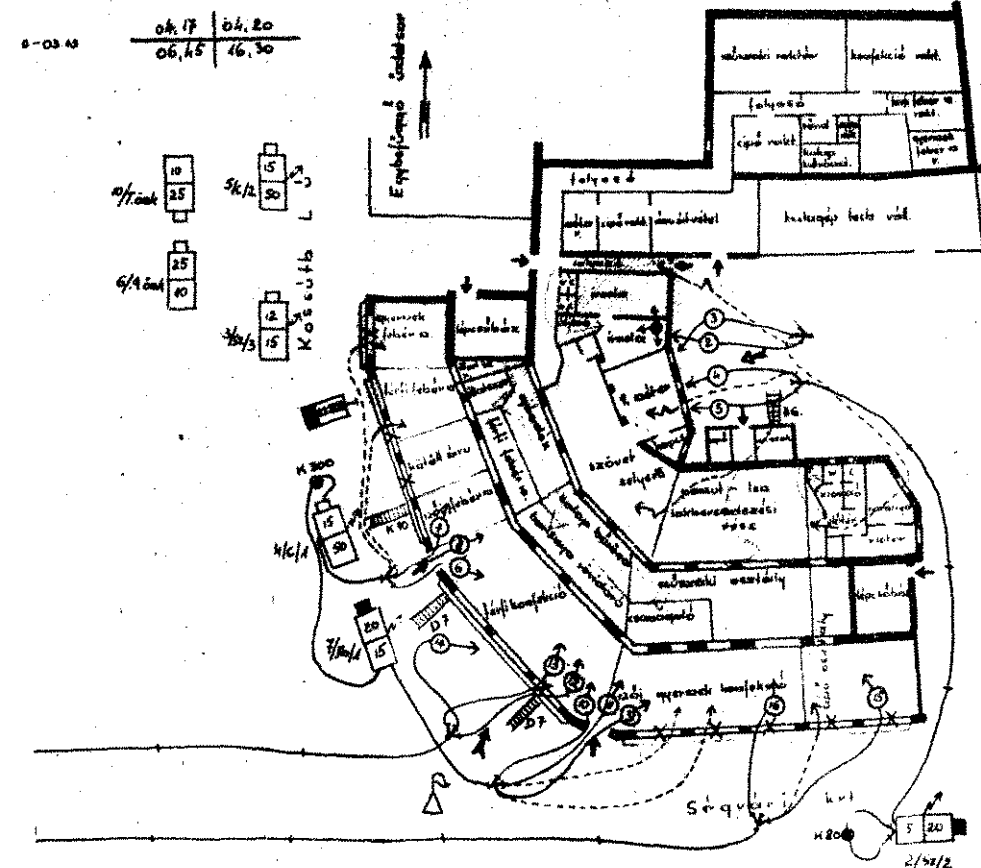

REPORT HUMOR



— Tán csak nem nyelte el a föld a kézifecskendőt, hiszen még tavaly idehoztuk...

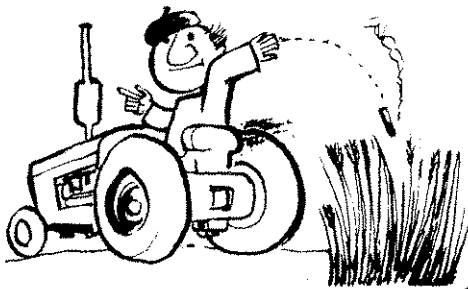

— A szikrafogó rendben van!



— És jegyez-
zék meg, hogy a szerún tilos a
dohányzás!...

FEJTÖRŐ



FEJTÖRŐ

Vízszintes sorok: 1. EMBEREK MENTÉSENEL ELVÉGZENDŐ FOBB FELADATOK (folyt.: vízsz. 26). 13. A FÜGGŐLEGES 22. FOLYTATÁSA. 14. Élet. 16. Egblolozatja. 17. Óta betűi. 18. Sportöltözék, visszafelé. 20. Azonos mássalhangzók. 21. Mutatás. 23. Azonos mássalhangzók. 25. Tagadás. 26. A VÍZZSZINTES 1. FOLYTATÁSA (folyt.: függ. 26). 30. Vissza: ceruzát. 31. Azonos betűk. 32. A szűrőfegyvert. 33. Zenei hang. 34. Az eltelt időben. 36 Képző, visszafelé. 37. Tilos a lab-

ellenforradalom oldalára állt. 28. Férfinév. 29. Túl megy a kérés határán. 34. Vissza: képző. 35. A fordítottjával: női név. 38. Igeköző. 39. Abból az irányból. 40. Tartósít. 42. Francia Rt. 44. Helyes szerszám. 47. Vissza: tába ír! 51. Azonos betűk. 52. En, Rómában. 53. Elavult rövidítés. 55. Mint 44.

Megfejtésül az alábbi sorokba kell beküldeni: vízsz. 1. és folytatásai, vízsz. 26., függ. 26., 22. vízsz. 13.

Be kell küldeni továbbá a pon

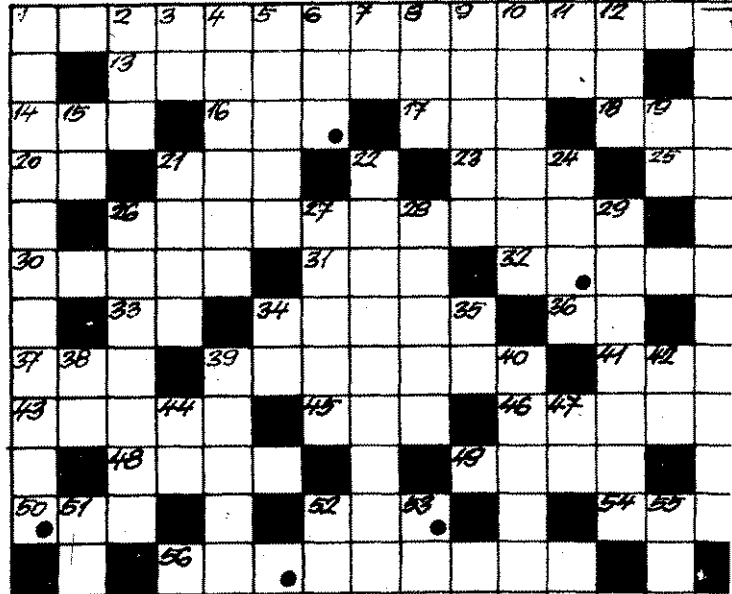

darugásban. 39. A szerelmesek városa. 41. Zuhanj. 43. Külvilágtól elkülönít. 45. Rárák azonos hangzó. 46. Vissza: számjegy. 48. Irányt mutató szó. 49. Zamatra. 50. Erő betűi. 52. Fehérnemű. 54. Betegséget jelez. 56. Éjjel is „rágondol” két szó).

Függőleges sorok: 1. Úgy velő, gondoló. 2. Lakat pártalan betűi. 3. Vissza: korjelző. 4. Bizonyos sportot üzeni. 5. Marat! 6. Francia sziget. 7. Rattózve: magyar város. 8. Kötőzót! 9. Szarv-anyag! 10. A születésnap ajándék. 11. Majdnem zár! 12. Jó, ha van! 13. Lapfajta. 19. Kötőszó. 21. Szóösszetételekben levegővel kapcsolatos. 22. A FÜGGŐLEGES 26. FOLYTATÁSA (folyt.: vízsz. 13). 24. Szovjet repülőgép-típus volt. 26. A VÍZZSZINTES 26. FOLYTATÁSA (folyt.: függ. 22.). 27. A cári Oroszországban az 1900-as évek elején létrejött polgári pártmozgalom egyike, később nyíltan az

okkal megjelölt kockákban lev betűkből összeállítható szót, me szintén emberekre vonatkozik, a tűz oltásakor ennek a ment sével is találkozhattunk.

A helyesnek megfejtők közű könyvjutalmakat sorsolunk ki.

Megfejtési határidő: 1969. jú us 20.

K. I.

Az 5. számban megjelent keres: rejtvény helyes megfejtése a köv: kezdő: LÉGTÉLENÍTÉS, SZ VATTYUPRÓBA, A MOTOR LA SÚ JÁRATÁSA, SUGÁRCső, EL KÉSZÍTÉSE.

A pontokkal megjelölt kocká ből összeállítható szó: NYOM TÖMLÖK.

Könyvjutalmakat nyertek: Bar sek István, Tát; Nyíri Dezső, B dapest; Sasvári Tiborné, Nag atád.

A nyerevényeket postán küljük el.



KRÓNIKA

„Tűzoltó” kutyák

A doberman sehogy sem akart elmozdulni a számológép melől. Hiába akarta odébb vonsozni az áruházi járőr, a kutya addig morgott, amíg nem nyitották ki a látszólag rendben levő berendezés fedelét. Ekkor derült ki, hogy a gép emberi füffel nem hallhatóan működött, és már teljesen át volt tüzesedve.

A krónika sok esetet örökített meg arról, hogyan segítettek derék négy lábú barátai az embernek a tűz elleni harcában. A Füllértár című lap 1834. évi 5. számában pél-

dául arról tudósít, hogy a kutyája mentette ki az égő házból egy gazdag török csecsemőjét. A konsztantinápolnyi férfi ősi szokásból furcsa módon rötta le háláját. Családjával együtt megették a derék ebet, mert indoklása szerint nem érdemelte volna meg, hogy fergék eledele legyen...

Egy Pics nevű kutya 1878–86 között a budapesti tűzoltóságon „teljesített szolgálatot”. Riadókor leszaladt az istállóba, s harsány ugatással sürgette a lovak elővezetését, majd elfoglalta helyét az első fo-

gat előtt. Utközben hangos ugatással „követelt” szabad utat a menetnek.

Ha riasztáskor a parancsnok nem tartózkodott a laktanyában, kocsit kéltek érte, de az őrparancsnok neki is odaszólt, hogy: „Keress a parancsnokot!” Pics rendszerint hamarabb találta meg, mint a lovas-kocsin ülők.

Amikor meghallotta a kivonuló budai őrség kúrtszavát, propellerre szállt. Egyszer éppen nem indult a propeller, átuszott a Dunán, és úgy futott a tűzhöz az őrség után.

Néha töle tudták meg az oltás befejezését, mert nem várta meg a visszasszerelést, hanem a csavargözösn „hazautazott”. A hűséges állat több ember életét mentette meg. A Duna-parton strázsált, s ha valaki beesett a folyóba, akkor nagy lármával a mentőcsónakhoz vezette az őrséget.

1934-ben az egész világsajtót bejárta a hír: a londoni tűzoltók

Dewet nevű angol juhászkutya másfél éves gyereket mentett egy harmadik emeleti égő lakból. Dewetet előzőleg hozzászoktatták a tűzhöz meg a füstözhöz s tolólétrán való mászáshoz. A fiú kát is úgy mentette ki, hogy fűkuszott a tolólétrán, és az övé fogva lehozta.

Végül egy egészen mai történet. A Kutya c. lapban olvastuk: Kács Antal pestimrei lakos 1967. 1. vemberében befogadott egy elkötött német juhászkutyát. A egy hónap múltán, északa a riadt fel a Takács család, he úgy vonít a kutya, mintha ete nen nyúznák. A gazda kistietett. kutya valóságga ledöntötte a bárol, és „hívta” maga után. Kács ekkor vette észre, hogy a h tette lángokban áll, a gerendák csereg-ropogva égnek. Alghogy került kiemenekülnie a családján beszakadt a tető, és felrobban: gázpalack.

M.

— röviden

Egy Dusan Sijakov nevű 36 éves jugoszláv műszaki rajzoló gyújtotta szomszédja csöves kukoricával megrakott göréjét, mert beleegyezése nélkül az ő házának kertjében építette fel a rétet.

*

Tűz ütött ki egy háromemeletes oslói lakóházban. Három személy bennégett, egy asszony pedig ijedtében levetette magát a második emeletről.

*

Kigyulladt egy libiai kereskedelmi hajó a Mexikói-öbölben. gépházban robbanás, majd tűz keletkezett. A 34 tagú legénység közül csak hatan menekültek meg.

*

Súlyos vasúti szerencsétlenség történt Belgiumban, Louvier zélében. Munkásokat szállító két vonat összeütközött, s ennek vetkeztében 12 személy életét veszítette, mintegy százan pedig megsebesültek. A helyszínre érkezett tűzoltók derekasán részt vettek a mentési munkálatokban.

*

Tűz ütött ki a Sea Luna nevű norvég tartályhajón. A helyzet főlegesen veszélyes volt, mivel 30 ezer tonna kőolajat szállított. A legénységnek azonban sikerült megakadályoznia a tűz továbbterjedését. A személyzet egy részét egy másik hajó vette fel a féltetre, a Sea Lunát pedig nagy sebességgel egy holland hajóba vontatták.

*

Egy római egyetemistatothonban tűz keletkezett, s a felső emelet teljesen kiégett. A lángok lokalizálása közben néhány öltöző megsérült. A tűz oka valószínűleg rövidzárlat. Az ügyben vizsgálat indult.

*

Szakkörökben nagy érdeklődéssel fogadták a hírt, hogy egy osztrák Salics nevű belgrádi mérnök tűzoltó rakétát szerkesztett. távirányítható rakéták feje a becsapódáskor szétnyílik, és a benne levő száraz habképző anyagot szétfröcsköli. A levegőben gyorsan megnövekedő tűzoltó hab képződik a porból. A hírek szerint a tűzoltók elfojtására kívánják használni az újfajta rakétát.

*

A tokiói TOYO Intézetben a kutatók újfajta, nagy hőállóságú anyagot kísérleteztek ki. Rezet vontak be műanyaggal, s a benne levő 2000 Celsius fokon is ellenállónak bizonyult. Az intézet vezetőinek közlése szerint az új termék hat különleges anyagkeverékkel készül. Közlebbit nem hoztak nyilvánosságra.

Asztaliteniszben: 1. a XIII. kerület

A budapesti tűzrendészeti parancsnokságon folytatódnak a középfokú sportbajnokságok. A sakkbajnokságot követően, április 28—29-én rendezték meg az asztalitenisz-bajnokságot. Csaknem ezren indultak az alapfokú versenyeken. A középfokú bajnokságokat csapatverseny formájában bonyolították le.

15 csapat vívott igen szoros, sokszor színvonalas versenyt. Különösen magas színvonalú

séget nyújtott a IV—XV. kerületi parancsnokság, mivel jól előkészítette a színhelyt. Nem rajtuk múlt, hogy a terem kis mérete esetenként akadályozta a versenyzőket.

EREDMÉNYEK:

1. XIII., 5 győzelem, 10 pont, 14:2 játszmaarány (Szikora S. főtrm., Marczinka I. őrm., Gábor R. őrm.);
2. Nemzeti Szabadkikötő, 4



A XIII. kerületiek győztes csapata: Gábor R. őrm., Marczinka I. őrm. és Szikora S. főtrm.

és látványos volt a XIII. kerület és a Nemzeti Szabadkikötő egymás elleni találkozója. E két csapat egyébként magasan kiemelkedett a mezőnyből. Egyénileg Szikora Sándor főtrm. (XIII. kerület) és Lehoczky Gábor főtrm. (Nemzeti Szabadkikötő) nyújtott végig kiemelkedő teljesítményt. A verseny rendezésében igen nagy segít-

győzelem, 8 pont, 10:5 játszmaarány;

3—4. Az V—VI—VII., valamint a XIV—XVI., 2—2 győzelem, 4—4 pont, 6:9 játszmaarány;

5. VIII., 2 győzelem, 4 pont, 5:10 játszmaarány;

6. III., 0 győzelem, 0 pont, 4:10 játszmaarány.

Kiesett a bajnokcsapat

Megkezdődtek az alapfokú röplabda-bajnokságok a budapesti parancsnokságok csapatai között. A 18 résztvevőt 6 csoportba osztották be, és a csoportgyőztesek a hatos döntőben küzdenek majd a középfokú bajnoki címért.

Már az első mérkőzések egyike nagy meglepetést hozott. Az V—VI—VII. kerületi parancsnokság sokszoros budapesti bajnokcsapata ugyanis 2:0 arányú vereséget szenvedett az I—II—XII. kerületi parancsnokságtól, s így idén nem került be a hatos döntőbe.

P. L.

MAGYAR TŰZOLTÓ

Magyar Tűzoltó Szövetség

Főosztály: Budapest, V. kerület, Széchenyi u. 5.

Telefon: 513-408

Elnök: Dr. Vankó György

Főtitkár: Magyar Pista

Egyesületi címe: Budapest, V. kerület, Széchenyi u. 5.

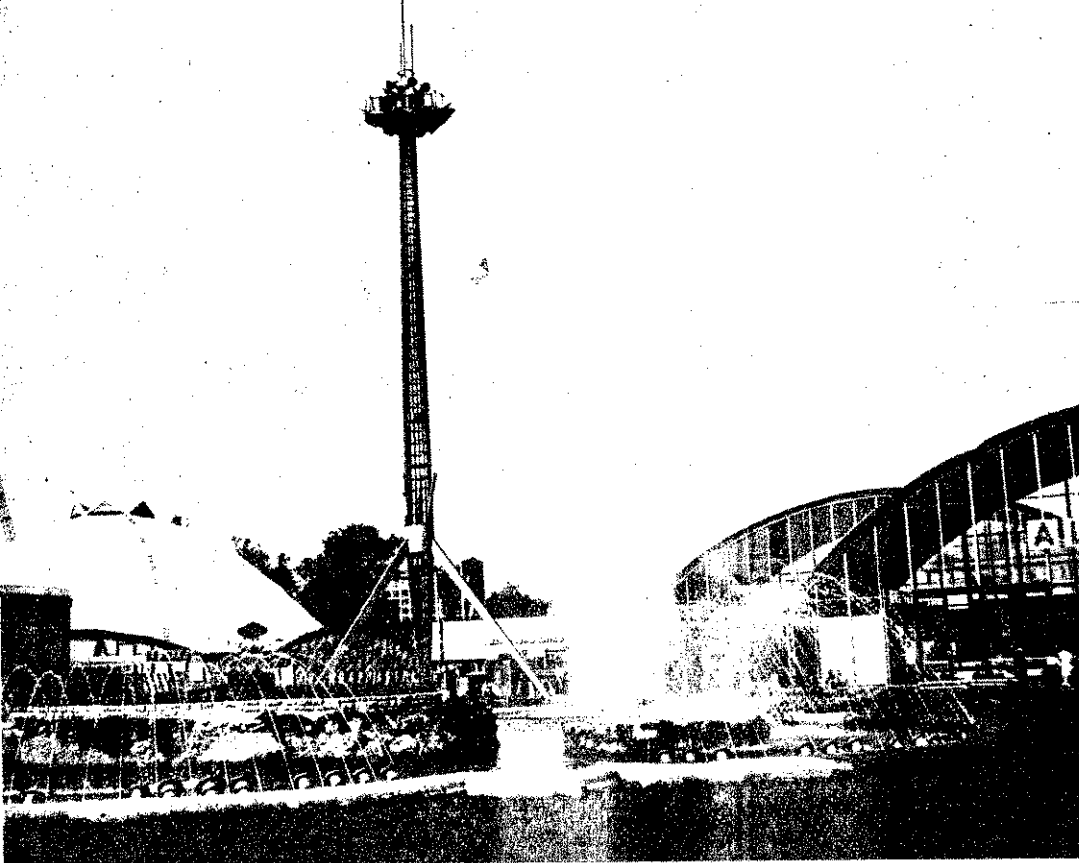

Támadási gyakorlat nyitás előtt az élelmiszerpavilonnál

A lengyelek ZUK A-15-ös ...

... és STAR típusú több célú tűzoltógépjárműve

Az ELZETT-FLIM új termékei

A Magirus-cég TROLF 2000-es porraloltója

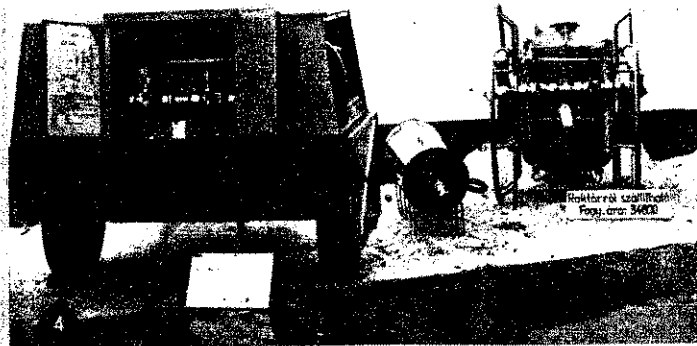

1200 külföldi és 1113 hazai kiállító mutatta be termékeit az idei vásáron. Ez a körülmény a tűzrendészeti hatóságtól is fokozott elővigyázatosságot követelt.

A külföldi cégeket három nyelven készült házirenddel látták el, s a belföldi rakfáradat és pavilonokat is szorgalmasan ellenőrizték.

Csaknem háromszáz figyelmeztetést és felhívást adtak ki, és jó néhány szabálysértési eljárást indítottak.

A vásáron több új hazai és külföldi gyártmányú tűzoltószer és felszerelést is bemutattak.



BELÜGYI TORNASPARTAKIÁD
Dely Gábor korlátgyakorlata (Rédei Ferenc felvétele)
Képes összeállítás a 23. oldalon

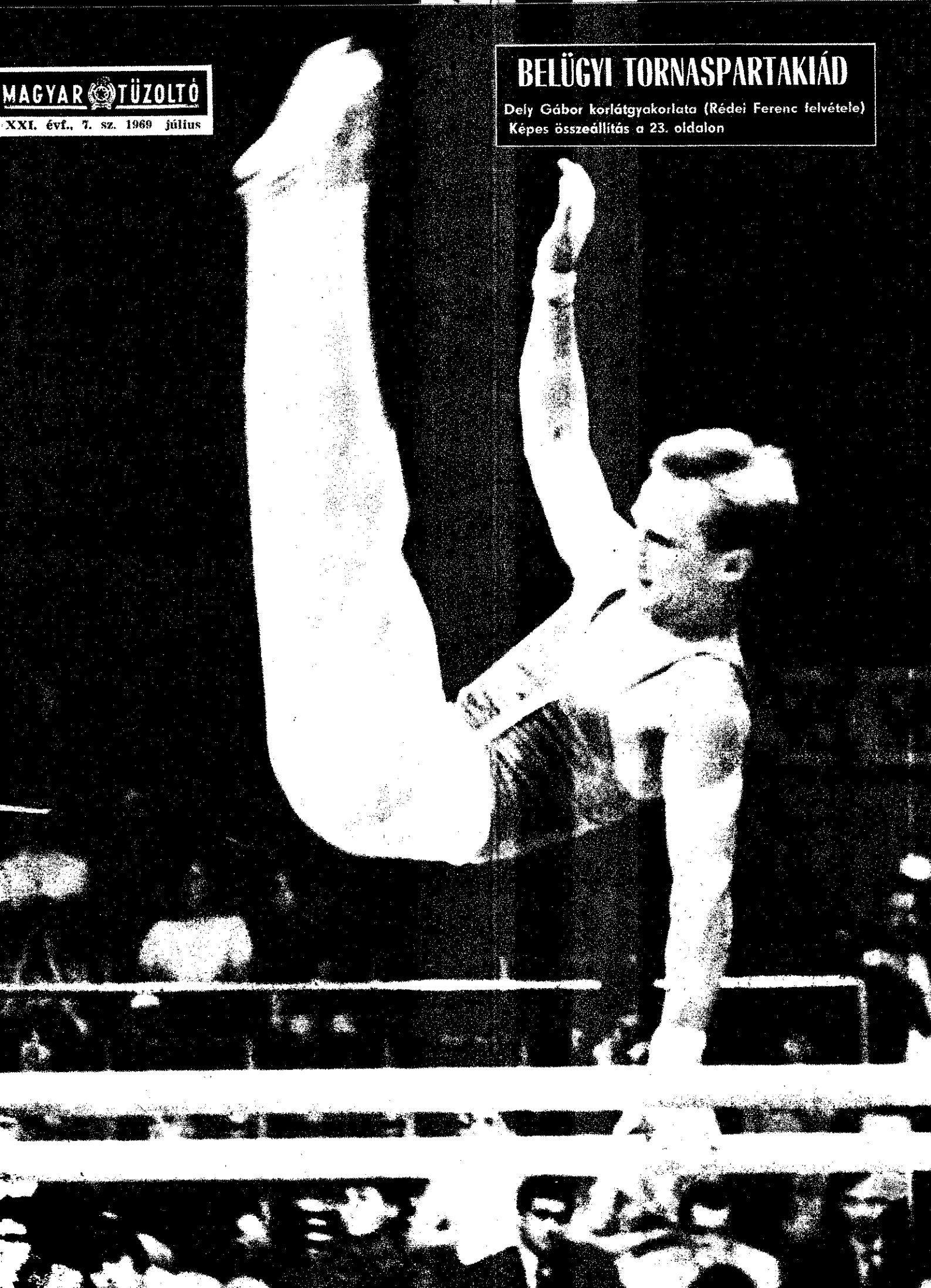



Benkei András belügyminiszter a pedagógusnap alkalmából „A Haza Szolgálatáért” érdemérem bronz fokozatával tüntette ki Dunai Károly tű. őrnagyot, a BM-Akadémia tűzoltó tagozatának előadóját



A Ferencvárosi Lökörgyár létesítményi tűzoltói körzeti versenyt nyertek osztott-sugár-szerelésben. Krapp György tű. szds., IX. ker.-i parancsnokhelyettes átadja az oklevelet dr. Sólyom Lajos igazgatónak, és a győztes rajtagnak

Az Országos Vízügyi Hivatal kétéves Vizügyi Hivatali előadói tanfolyamának záróünnepségén dr. László Ferenc igazgatási főosztályvezető sok sikert kívánt a végzett hallgatóknak



A Budapesti Csok dégyár igazgatója kezdeményezésére lenne IX. kerületi lalat tűzoltói versenyen mérték ö felkészültségüket. kezdeményező csapata győzött. sody Mihály igaz értékes jutalm adott át a legjobb szereplőknek



A budapesti parancsnokság nemrégiben taktikai ellenőrző gyakorlatot tartott az Ikarus-gyárban. A feltételezés szerint elsőként a gyár létesítményi tűzoltói avatkoztak be. A másik képen: az értékelő bizottság

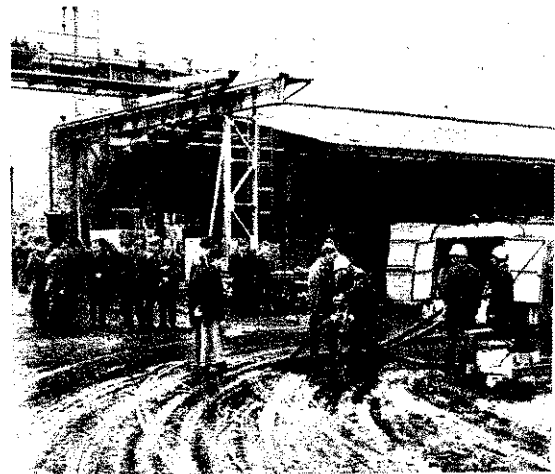



Terényi Antal igazgató beusóséges házi-ünnepségen pénzjutalmakat adott át az évi sikeres szereplésükért a Budapesti Finomkötöttáru-gyár létesítményi tüzoltóinak



Júniusban vizsgáztak a BM-Akadémia tűzoltó-fagozatának első- és másodéves hallgatói. Képünkön: elsőévesek politikai beszámolóin



A Borsodi Szénbányák tüzoltó-testülete május 30-án és 31-én ünnepelte fennállásának 75 éves jubileumát. A bányász-tüzoltók jól sikerült támadási gyakorlattal bizonyították felkészültségüket. A BM TOP nevében dr. Kovács Mihály alez. számos kitüntetés és elismerő oklevelet adott át a testület tagjainak. A jubileumi serleget Stoll Lóránt h. igazgató nyújtotta át Wrublovsky Nándor parancsnoknak. A program keretében a testület szimfonikus zenekara is fellépett



109 raj vett részt a nyíregyházi és tiszalöki járások június 15-i összehívott versenyén. A népes mezőny ellenére példás szervezéssel három órán belül lebonyolították a rendezvényt. A versenyen megjelent vendégek között láthattuk dr. Fábián Lajost, a megyei tanács titkárát, továbbá Fülöp János és Porcz János országgyűlési képviselőket



POLITIKAI
GAZDASÁGI
TÁRSADALMI

Kérdésekről

A KOMMUNISTA ÉS MUNKÁSPÁRTOK

Az egész világ népei figyelmének közepette június 5-én nyílt meg Moszkvában a kommunista és munkáspártok nemzetközi tanácskozása. 75 párt küldte el képviselőit, az első szocialista állam fővárosába; a távollevők más és más okból hiányoztak. Néhány párt nem tudta elküldeni képviselőjét, rajta kívülálló okokból, más pártok egyetértéssel ugyan az imperialistaellenes harc feladataival, de nem látják alkalmasnak a helyzetet az egységes fellépés érdekében a tanácskozásra. A kínai és az albán párt vezetői egyértelműen elutasították már a meghívólevél átvételét és a részvételt is.

A világ 88 pártjából 75 azonban aktív részvételével demonstrálta akaratát az imperializmus elleni közös fellépésre. Sem az imperialisták mesterkedései, sem a kínai egységbontók káros tevékenysége nem volt képes megakadályozni az egység növekvő igényével létrejött tanácskozást. E sorok írásakor még folyt a vita, a dokumentumok nem, nem lettek jóváhagyva, de már az első felszólalások meggyőző érveléssel támasztották alá a fő dokumentumok irányvonalának helyességét.

Az előkészítő munkáról

A nagy tanácskozás előkészítő munkája 1968-ban Budapesten kezdődött, és közel 16 hónapig tartott. Az eltelt idő alatt a nyílt elvtársi viták segítették a közös nézőpontok kialakítását, a nézetek közeledését egy sor olyan kérdésben, amelyben korábban eltértek a vélemények. Ahogyan Brezsnyev elvtárs a nemzetközi értekezlet megnyitó ülésén mondotta: „Az előkészítő munka nagy és pozitív jelentősége abban van, hogy lehetővé tette minden párt számára a megismerkedést azokkal a problémákkal, amelyek a kommunista mozgalom különféle osztagai előtt állnak, lehetővé tette az álláspontok egyeztetését az imperialistaellenes harc legfontosabb időszerű kérdéseiben. Ismét bebizonyosodott a gyakorlatban a kommunista és munkáspártok együttműködésének gyümölcsöző volta.”

Mi, magyarok nagy örömmel vettük azokat az elismerő szavakat, amelyekkel az MSZMP Központi Bizottságát a testvérpártok küldöttei illették. Kádár elvtárs a tanácskozáson elhangzott felszólalásában is leszögezte: „A Magyar Szocialista Munkáspárt kezdettől támogatja a kommunista és munkáspártok nemzetközi tanácskozásának összehívását”, majd hangsúlyozta, hogy „a jelenlegi időszakban, amikor mozgalmunknak nincs nemzetközi szervezete, az ilyen széles körű találkozó és eszmecsere semmi mással nem pótolható, és nélkülözhetetlen számunkra a helyes marxista—leninista tájékozódáshoz”.

A nemzetközi tanácskozás előkészítésének egyik lényeges feltétele volt a dokumentum-tervezetek kidolgozása. És mivel ez a munka sok párt részvételével történt, már maga is segítette a közös platformra kerülést. Erősítette a tudatot, hogy az egységért küzdeni kell, mert az nem jön létre magától. Az álláspontok tisztázásánál tanúsított türelem, a körülmények higgadt megfigyelése, állíthatóság, szilárdság a téves nézetekkel szemben és nyugodt légkörű viták a helyes megoldás keresésénél, mind-mind olyan módszere volt a megbeszéléseknek, amelyek érvényesítése a nagy tanácskozás legjobb előkészítőjének bizonyult.

A kommunista pártok alapvető tulajdonsága az érdekazonosságon alapuló törekvés a közös ellenség, az imperializmus ellen. De az egység nem statikus jellegű, nem egyszer s mindenkorra adott, azt újra és újra az adott helyzet körülményeihez kell igazítani. Ehhez szükséges a két- és több oldalú eszmecsere, a pártok nemzetközi találkozóin a közös álláspont kialakulása. S mivel a pártok különböző fejlettségi viszonyok között, más és más helyzetben dolgoznak, természetes, hogy mind-egy hatással van a jelenségek megítélésében elfoglalt álláspontjukra. Ebből viták keletkeznek; vitákban tisztázódik a valóságot helyesen tükröző nézet. Vagyis nem helyes az a felfogás, amely minden vitát az egység ellen ható tényezőnek tart. A kommunista mozgalom erősödő világmozgalom; a pártok befolyása nő, egyre nagyobb szerepet betöltő tényezői a nemzetközi politikának is. A világpolitika sok fontos kérdésében elengedhetetlen az egységes állásfoglalás és fellépés. De akár a békés egymás mellett élést, akár a szociáldemokrata pártokhoz való viszonyt vagy bármi más kérdést vesszünk is, az másként vetődik fel egy szocialista ország, egy fejlett tőkés ország vagy egy fejlődő ország pártja számára.

A pártok természetesen önállóak, feladataikat maguk szabják meg, de nem egymástól függetlenül, mint ahogy harcuk sem a többitől függetlenül folyik. A közös nézőpont, az egységes fellépés nem veszélyeztetli az önállóságot. A nemzetközi tanácskozás éppen a közös érdek demonstrálója. S ha onnan egyesek hiányoznak, sőt nem is akarnak részt venni a tanácskozáson, ez nem a közös ügy hibás voltát jelenti. Így napjainkban az antiimperialista egység szükségessége, helyessége igaz ügy és közös érdek akkor is, ha egyes pártok nem akarnak abban részt venni. Ebből az is következik, hogy a kommunista mozgalomban szubjektív okokból is lehetnek viták. Ez olyankor következik be, amikor egyesek balra vagy jobbra letérnek a marxi—lenini útról. De ezekkel is vitát kell folytatni a kétfrontos harc jegyében.

A nemzetközi tanácskozás előkészítésében nagy jelentőséggel bír, hogy a pártok többsége — bár sok belső probléma is

megoldásra vár a kommunista mozgalomban —, az előkészítés során nem befelé fordult. „Találkozónk előkészítésének melete bizonyítja — állapította meg pártunk első titkára —, hogy az utóbbi években a nemzetközi kommunista mozgalomban erősödik az egységtörekvés. Ez a találkozó úgy jött létre, hogy több mint 70 testvérpárt a marxizmus—leninizmus, az internationalizmus elveiből, közös osztályérdekeinkből és céljainkból kiindulva, egye-kérdésekben fennálló ideológiai és politikai nézeteltéréseket félretéve, minden alárendelt az imperialistákkal szemben közös harc érdekeinek.”

A tanácskozás feltételeiről

A nemzetközi tanácskozás előkészítésében a dokumentumok tervezésének elkészítésén túl, fontos szerepet játszott a világhelyzetben végbement néhány változás. Az imperialisták fokozódó agresszivitása; egyre több párt számára teszi világgossá, hogy ez ellen csak az egységes fellépés lehet eredményes. Megnőtt azoknak a pártoknak a száma, amelyek saját tapasztalataikból kiindulva keresik az akcióegységeket. A nagy tanácskozás pusztán ténye igazolja, hogy a kommunista pártok döntő többsége megérti a reá háraló nagyfokú felelősséget a békéért és a társadalmi haladásért folyó küzdelemben.

A társadalmi haladás fő erőt a szocialista országok alkotják. A szocializmus már világrendszer; olyan bázisa a haladás erőnek, hogy létüket, akcióképességüket az imperialisták egyetlen lépésükkel sem hagyhatják figyelmen kívül. Nem túlságosan kijelentése, hogy ma nem lehet egyetlen nemzetközi problémát megoldani a szocialista országok részvétele nélkül. Erre, az imperialisták mesterkedése ellenére is, jó példa a közel-keleti konfliktus, amit már régen megoldottak volna az arábi népek rovására, ha nem létezne a Szovjetunió és a többi szocialista ország. A szocialista országok világpolitikai tényezővé válása azt jelenti, hogy megnőtt a dolgozó osztályok szerepe a nemzetközi kérdések előlítésében.

Ezt a körülményt az imperialisták is felismerték, és óriási erőfeszítésekkel igyekeznek fékezni ennek érvényesülését. Politikai, gazdasági, ideológiai vonalon egyaránt olyan lépéseket tesznek, amelyek célja a szocialista országoknak egymással való szembeállítása és a Szovjetunióval való kapcsolatok lazítása.

Ennek elhárítása minden szocialista ország legsajátabb érdeke, és ebben igen nagy jelentőségűek az egymás közötti nézeteltérések felszámolására tett lépések. S egyáltalán nem szükségtelen újra utalni arra, hogy a szocializmus világrendszerévé válása mellett is, a szocialista forradalmi nemzeti keretek között bontakozik ki, a kapitalizmusból a szocializmusba való

MOSZKVAI

TANÁCSKOZÁSÁRÓL

átmenet korszaka, éppen emiatt, nem mentes a vitáktól és a nézeteltérésektől. A szocialista útra lépett országok között olyan különbségek voltak, amelyeket ez idáig sem lehetett teljesen kiküszöbölni. Ebből nézeteltérések jöttek létre, ezeket még szubjektív hibák is tetézték, ami végső soron gyengítette a szocialista világrendszer imperialistaellenes akcióképességét.

A nemzetközi tanácskozás előkészítő munkája során azonban egy sor olyan lépés történt, amely csökkentette a nézeteltéréseket egyes szocialista országok között. A teljesség igénye nélkül, és az időrendhez nem ragaszkodva, érdemes néhányat megemlíteni ezek közül. Ilyen pl. Podgornij elvtárs észak-koreai útja, amely nem tekinthető egyszerűen a barátság általánosságokban való demonstrálásának. A közös nyilatkozat az együttműködés fejlesztésének konkrétabb törekvéseit tükrözte, és a nézeteltérések visszaszorulását jelezte.

Csehszlovákiában határozottabb irányt vett a konszolidáció. A CSKP Központi Bizottsága májusi plénumának intézkedései a pártvezetés megszilárdulását és az elhajlások elleni következetes fellépést mutatták. A belső fejlődésre vonatkozó döntésekhez szervesen kapcsolódott a KIB állásfoglalása a nemzetközi tanácskozásról. Ebben kifejezésre juttatták egyetértésüket a dokumentum-tervezettel, és azt elfogadásra ajánlották a nagy tanácskozás résztvevőinek. Kifejezték az iránti készségüket, hogy a szövetségesekhez fűződő kapcsolatokban felmerült problémákat két- és több oldalú találkozókra, elvtársi vitákra oldják meg. A CSKP Központi Bizottsága azt is határozottan ellenezte, hogy a csehszlovák kérdést bármilyen formában felvesse a nemzetközi tanácskozáson. De nemcsak határozatokat fogadtak el, hanem következetesen felléptek ezek érvényesítése érdekében is. Husák elvtárs találkozója a magyar, a lengyel pártok és az NDK pártjának vezetőivel, látogatása a Szovjetunióban, a magyar kormányküldöttség útja Csehszlovákiában, egyaránt segítők voltak a nemzetközi tanácskozás előkészítésének is.

Ugyancsak így értékelhető a moszkvai szovjet-román tárgyalás, a Szovjetunió és Jugoszlávia közötti viszony javítására tett szovjet kezdeményező lépések. Nem hagyható figyelmen kívül, hogy ennek is nagy szerepe volt a jugoszláv pártvezetés nyilatkozata megjelenésében, amelyben bírálták a Tanjug jugoszláv hírügynökséget, annak a valótlan ténynek a közléséért, miszerint a JKSZ bojkottálja a tanácskozást, mint olyant, amely nem járul hozzá a nemzetközi kommunista mozgalom egységének megszilárdításához. Tívo elnök maga fogalmazta meg, hogy a JKSZ minden fontos imperialistaellenes akciót támogat, bár a nagy tanácskozáson nem vesz részt.

Ez év tavaszán zajlott le a KGST poli-

tikai tanácskozó testületének ülészaka és a Varsói Szerződés tagállamainak értekezlete. Mindkettő pozitív eredménnyel zárult, mintegy a nagy tanácskozás előkészítőjeként, hiszen mindkét értekezleten évek óta húzódó kérdések megoldásában sikerült előbbre jutni, s ezzel egyes nézetkülönbségeket kiküszöbölni.

Mindezek együttesen javították a kommunista pártok nemzetközi tanácskozásainak kedvezőbb körülmények közötti megkezdését. Erősödik az egységtörekvés, és a nagy tanácskozás után ez már konkrét lépésekben realizálódhat.

A szocialista országok kapcsolatai és a nemzetközi tanácskozás szempontjából is súlyos, ellenható tényező a kínai párt vezetőinek politikájában az antimarxista vonal erősödése. Itt nem egyszerűen az egyes provokatív cselekmények a mérvadó. Kétségtelenül súlyos, tragikus kimenetelű volt a Damanszkij-szigeti kínai határprovokáció, amely nem csekély emberáldozattal is járt. Azonban az összpolitikai hatást nézve még súlyosabb kihatású a KKP IX. kongresszusa és az ott elfogadott határozatok jellege. Ma már a szovjetellenes háborús fenyegetőzés is szerepel a fegyvertárakban. Összességében nézve egyre világosabbá válik az is, hogy a maoizmusnak semmi köze a marxizmushoz. A maoizmus a kispolgári áldradikalizmusnak olyan megjelenési formája, amely közvetlenül segíti az imperialista törekvéseket. A maoizmus, túlzás nélkül, ajándék az imperialistáknak, az életmentés egy formája. Brezsnyev elvtárs fogalmazásában: „A kínai vezetőség politikájának következtében kialakult helyzet új mozzanatot visz az antiimperialista egység problémájába. A kommunisták sorainak megbomlásztására, az antiimperialista erők megosztására irányuló politikával szembe kell helyeznünk szilárd egységakaratomkat, tetteinket és közös akcióinkat, amelyek elvezetnek az egységhez.”

Az imperialista törekvésekről

A jelenlegi világhelyzetben megnő a szocialista országok, a kommunista pártok és minden haladó erő összefogásának jelentősége. Ezt ma már az imperialisták is egyre inkább látják. Saját érdekeikből kiindulva, maximálisan törekednek a szocialista országok, a kommunista pártok és szélesebben az antiimperialista erők egységének bomlasztására, közöttük nézeteltérések fokozására. Rágalmazták az egyes szocialista országokat és pártokat, s igyekeznek kételyeket támasztani az egység szemben.

Az egyik szembevetendő és sűrűn hangoztatott érve az imperialista propagandának a nemzetközi tanácskozás lebecsülésére vonatkozik. Az esemény előtt arról írtak lapjaik, azt terjesztették rádióadásai, hogy azon a pártoknak csak kisebb része vesz részt, és még azok sem értenek egyet. Hangoztatták, hogy a tanácskozás nem is jöhetett volna létre, ha a Szovjetunió nem teszi engedményeket. Victor Zorza neves angol publicista a Guardianban arról írt, hogy „a kommunista pártok világtanácskozása csak árnyéka lehet az eredeti elképzeléseknek”. A Szovjetunió csak veszíthet a találkozón, hiszen ha adnak is ki közös nyilatkozatot, az olyan elvont lesz, hogy már az is vereséget jelent számára. A londoni rádió még június 5-én is arról beszélt, hogy a tanácskozáson ha el is fogadnak dokumentumot, ezt már egyetlen kommunista párt nem veszi komolyan. Egyes lapok még tovább mentek, és azt bizonygatták, hogy valószínűleg ez lesz az utolsó kommunista világertekezlet, vagy mint a Washington Evening Post írja jú-

nus 6-án: a tanácskozás esetleg a világ-kommunizmus sírfelirata lesz.

Ezekre a kommunista mozgalmat temetni akaró nézetekre nagy csapás volt, hogy a vágyalmok ellenére 75 párt kezdte meg a tanácskozást. A realitással józanabban számoló lapok, mint a párisi Le Monde, már közelebb állt a valósághoz, amikor leszögezte: a résztvevők száma kifejezi, sikerült elhárítani sok akadályt a tanácskozás elől, az egységtörekvések felülemelkedtek a nézetkülönbségeken. A Paris Journal cikkírója beismerte, hogy aránylag több párt vesz részt az értekezleten, mint hitték, és ez a szovjet párt tekintélye növekedésének tudható be.

Persze akadtak olyanok is, akik szemet hunyva a tények előtt, fújták a régi nótát. Pl. a Szabad Európa Rádió szemfényvesztőnek állította be a 75 párt részvételét, és azzal próbált operálni, hogy a 75 párt taglétszáma alig éri el a világ összes kommunistáinak felét. Ez az állítás jól tükrözi a gyors taktikai változást, hiszen szerte-foszlott az a korábbi reményük, hogy kevés párt vesz részt a találkozón.

Figyelmet érdemel, hogy az Egyesült Államok külügyminisztériuma is „megtisztelte” a kommunista pártok nemzetközi találkozóját: egy statisztikai elemzést és politikai kommentárokat tartalmazó kiadványt jelentetett meg a kommunista pártokról. Ez, és más anyagok is, a tanácskozás fő napirendjének lejárására koncentrálják az erőfeszítéseket. Feltűnően előtérbe került ugyanis annak bizonygatása, hogy a kommunista pártok hiú ábrándokat kergetnek, amikor az imperializmus agresszivitását feszegetik. A nyugati tőkés lapok beszélik az imperializmus nem létezik, a háborús fenyegetés kommunista rémhír stb.

Miért érdemes így csokorba szedni az imperialisták reagálását a kommunista pártok nemzetközi tanácskozására? Azért, mert ez is jól mutatja a monopolkapitalizmus alkalmazkodását a két világháború harcának körülményeihez. Manővereznek, korlátozni akarják a számukra veszélyes jelenségeket, hogy meghosszabbítsák létüket. A nemzetközi reakció erői ádáz küzdelmet folytatnak, elsősorban a kommunista pártok ellen, igyekeznek a tömegek bizalmát megrendíteni céljaikban, törekvéseikben.

Az akcióegység megnövekedett jelentősége

A kommunista pártoknak mindig alapvető jellemzőjük volt és marad, hogy élen haladnak a békéért, a demokráciáért és a társadalmi haladásért vívott harcban. A kommunista mozgalom korunk legbefolyásosabb internacionalista ereje. Egysége és harca fokozott jelentőséggel bír a népek érdekeiért, az imperialisták ellen folyó küzdelemben.

Jelenleg világpolitikai fontosságú annak tudatosítása, hogy nem lehet lebecsülni az imperializmus veszélyeit. Amint Brezsnyev elvtárs megfogalmazta: „Az emberek millióinak meg kell értenük, mit jelent az emberiség számára a háborúk kirobbantásának imperialista politikája, az agresszív tömbök létezése, a kialakult határok revízióját célzó irányvonallal, a szocialista országok és a fiatal nemzeti államokban kialakult haladó rendszerek elleni aknamunka. Arra kell törekednünk, hogy a népek ne csak megértsék ennek az imperialista politikának a rendkívüli veszélyességét, hanem meg is sokszorozzák erőfeszítéseiket abban a harcban, amely az imperialisták agresszív terveinek megállításáért folyik.”

Balló István

(Folytatása következik)



Nagy Októberi Szocialista Forradalom után kb. 5 hónappal írta alá Vlagyimir Iljics Lenin „A tűzvédelem megszervezésének állami feladatairól” szóló dekrétumot.

A tűzvédelmi szolgálat azóta hosszú és dicsőséges utat járt be. Az intervenció és a polgárháború éveiben a szovjet tűzoltók aktívan védelmezték a Nagy Októberi Szocialista Forradalom vívmányait. Petrográd tűzoltói kommunista különítményt szerveztek, amely a Vörös Hadsereg egy-egyével együtt verte vissza Jugyenyics fehérgárdista tábornoknak a proletárforradalom bölcsőjét fenyegető támadását.

A Szovjetunióban először Boriszoglebszk városának tűzoltóit tüntették ki a Vörös Zászló érdemrenddel, amiért sikeresen oltották a frontvonal mentén keletkezett tüzeket, és eredményesen harcoltak a fehérgárdista osztagok ellen.

A tűzvédelmi egységek hatékonyságának kemény próbáját jelentette a fasiszta Németország elleni Nagy Honvédő Háború. A tűzoltók a lakosság aktív támogatásával számolták fel a hitlerista légi-erő által okozott tüzeket, megbízhatóan védték a tűzoltó iparvállalatokat, a bázisokat és objektumokat.

Aldozatos hazafiságról tettek tanúságot Moszkva és Leningrád tűzoltóegységeinek parancsnokai és beosztottjai, amikor nemcsak a tűz ellen harcoltak sikeresen, de biztosították a lakosság, a termelőüzemek, kórházak és klinikák vízellátását, erődítményeket építettek, és segítettek létrehozni a befagyott Ladoga-tón az ostromlott Leningrádhoz vezető utat. Munkájukat Lenin-renddel jutalmazták.

A szocialista ipar a szovjet tűzoltókat a legkorszerűbb felszerelésekkel látta el. Az egységeknek jelenleg különféle típusú gépjárműfecskendők, gépezetes tololétrák, szénssavval, habbal és porral oltó szerek, gáz- és füstvédelmi, az összeköttetést és világítást biztosító különleges berendezések állnak rendelkezésükre.

Kitűnő üzemi tulajdonságai vannak az új tűzoltókocsiknak, melyek úttalan utakon is használhatók. Vízben szegény területen is sikeresen alkalmazhatók, mivel tartályaikban 4100 l víz és 190 l habképző anyag szállítható.

A tűzoltók nemrég olyan hazai gyártmányú tűzoltókocsit kaptak, amely nem marad el a világszínvonalától. A kocsit két változatban készült: az egyikben egy 2000 literes tartály, a másikban egy nagy teljesítményű szivattyú és mintegy 1000 méternyi tűzoltótömlő található. A gépkocsi teljes terheléssel is eléri az óránkénti 100 km-es sebességet. A kocsit centrifugál-szivattyúval is fel van szerelve.

A szovjet tervezők vitathatatlan sikerét bizonyítja a kárhelyi megvilágítást és a rádióösszeköttetést biztosító gépkocsi, amelyet különböző fényszórókkal és más fényforrásokkal, hatalmas hangszórókkal és rádiótelefon-berendezésekkel láttak el. Ezek lehetővé teszik, hogy a tűzoltóparancsnokság közvetlen összeköttetést tartson fenn a kárhelyen tevékenykedő tűzoltóegységgel, valamint a város más balesetvédelmi szerveivel.

A tűzoltóegységek személyi állománya külön oxigéntartállyal összekapcsolt, megbízható gázálcot is kapott, amely füstben is kétórás önálló munkát tesz lehetővé. A fémborítású ruhák a tűzoltók számára magas hőmérséklet mellett is megbízható védelmet nyújtanak.

A Szovjetunióban létrehozták a Tűzvédelmi Kutató Intézetet, amely a különféle anyagok tűz- és robbanásveszélyes tulajdonságait tanulmányozza, valamint a tűz megelőzés, illetve oltás módszereit dolgozza ki.

Fontos kísérleti és elméleti kutatásokat végeznek az intézetben az épületek szerkezetének tűzállóságával kapcsolatban. Kidolgozták az új épületek tűzvédelmi normáit és a népgazdaság különböző ágainak tűzvédelmi szabályait. Az intézet

több tudományos kutatóintézmény erőfeszítéseit koordinálja, amelyek a tűzvédelem megelőzésének hatásos eszközeit és módszereit kutatják. E területen az egyik leghatásosabb eszköznek a tűzoltó-automaták bizonyultak, mivel biztonságossá teszik az olyan tűzveszélyes iparágak termelését is, mint az olajfeldolgozás, műkaucsuk és műanyagtermelés, műszálhúzás stb.

A szovjet tűzoltók legfőbb feladata, mint azt már említettük, a tüzesetek megelőzése. A tűzvédelmi felügyelet kivétel nélkül rendszeresen ellenőrizz minden vállalatot, raktárt, intézményt és tanintézetet. Széles körű felvilágosító munkát végez a lakosság körében, hogy megakadályozza a tűzveszély keletkezésére kedvező feltételek kialakulását. Megszervezték a tűzoltó műszaki irodalom rendszeres kiadását broszúrok, plakátok, tájékoztatók formájában. A kiadványok több millió példányban jelennek meg. Az ország filmszínházaiban különféle tűzoltótémájú filmeket vetítenek. Közülük három: A tűzvédelemért, a Leforrázta magát és A fekete király titka díszoklevelet kapott több nemzetközi filmfesztiválon. Könyveink a jugoszláviai Karlovacon, a Nemzetközi Műszaki Tűzoltó Irodalom kiállításán aranyérmeket kaptak.

A szovjet tűzoltóságnak sok millió önkéntes tagja van. Az ipari vállalatoknál, a kolhozokban, szovhozokban levő nagy létszámú önkéntes tűzoltóegységek nyelnek a tűzvédelmi előírások megtartására, segítenek a tűzvédelmi eszközök karbantartásában, a tűzcsapok működésének és a hírközlő eszközök épségének biztosításában, valamint a tűzoltásban.

A tüzek gyors eloltását a jól kiképzett tűzoltók a korszerű technikával biztosítják. Különleges tűzoltó-műszaki tanintézet képezi ki az egységek parancsnoki állományát, a tűzoltó osztagokat pedig középfokú technikum. Az országban tűzoltómérnök-szak is van az egyetemen.

A tűz sikeres felszámolását nagymértékben segíti a tevékenységi terület előzetes tanulmányozása. Ezt szolgálja az egységek előre meghatározott tevékenységi területe is. (Ha pl. tűz ütne ki a Nagyszínházban, akkor különböző irányokból öt egység érkezne a tűz oltására.) A tűzoltók a riasztójelzés után egy perccel már vonulnak is. Az automatikus tűzjelzés és tűzoltás széles körű rendszerét is létrehozták. A különösen robbanásveszélyes helyeken levő tűzjelző készülékek a másodperc tört része alatt jelzik a tüzet vagy füstöt.

A tűzoltóságnál bátor, kötelességtudó emberek dolgoznak. A szovjet emberek a nemzeti vagyon megmentése érdekében nemegyszer bizonyították bátorságukat, rettenthetetlenségüket. Említsünk meg erre néhány példát!

A Novorosszjszk kikötőben kigyulladt a „Volgonyeft” elnevezésű olajszállító hajó. Ilyen esetekben az úszó olajtartály rendszerint pusztulásra van ítélve. A tűzoltók, a hajó legénysége, a kikötő dolgozói azonban a tökéletes műszaki felszerelés és a vegyi tűzoltó eszközök segítségével, határtalan önrudalomról téve tanúbizonyságot, eloltották a tüzet, és megmentették az olajszállító hajót. Oltás közben állandóan robbanásveszély fenyegette a mentőket. Zaharcsuk tűzoltó egy haboltó készülékkel behatolt az egyik felhevült kamrába, amelyben az olaj égett, és elszigetelte a veszélyes tüzfészket.

Nem felejtjük el Ribinszk város egyik tűzoltó osztaga helyettes parancsnokának, Satohinnak hőstettét, aki az olajfinomító tűzoltási munkája során élete árán mentette meg két ember életét.

Ragyogóan helytálltak Perm város tűzoltói is egy olajfinomító oltásakor. Hősiességüknek köszönhető, hogy az üzem termel.

A szovjet tűzvédelmi szervek jól képzett szakemberekkel vannak ellátva – mondta végezetül Fjodor Obuhov –, s a jövőben is tökéletesíteni fogják tevékenységük formáit és módszereit, hogy biztonsággal tudják megóvni a tűzkártól a szovjet emberek munkájának gyümölcsét.

Valentyin Szkugorov
(APN)

A T Ű Z

LE- GYŐ- ZŐI

Milyen a szovjet
tűzvédelem
szervezettsége?
Hogyan teljesíti
feladatait?
Milyen munka-
módszerekkel
dolgozik?

— Ezekre a kér-
désekre felel
az APN tudósító-
jának kérésére
Fjodor Obuhov, a
szovjet tűzoltóság
főparancsnoka





A műsor első perceiben. — A sárbogárdi úttörőzenekar játszik



Az első versenyszám befejező pillanatai: tűzveszélyes folyadék-tűzet oltanak a rajok befutó tagjai



DÉGI

pillanat- képek

Úttörőtűzoltók tv-vetélkedője

Ritka esemény színhelye volt jú 8-án a Fejér megyei kisközség: Dégi Televízió 11.00 – 11.40-ig úttörőtűzvetélkedőt közvetített egyenes adó: az itteni nevelőotthon ősi parkjából.

Két fiú- (Sárszentmiklós, Csór) és leányraj (Sárbogárd, Fehérvárcsanak) mérte össze felkészültségét tűzrendészeti elméleti ismeretekből, valamint a tőri mesterség néhány gyakorlati területéből.

A 40 perces műsorból a mágys a tűzveszélyes folyadék oltása, a váltógyakorlat, a tűzoltó váltógyakorlat, a tűzoltási bemutató emelkedett feladatok versenyszerű végrehajtása és néhány nehéz gyakorlati elem kiiktatása nagy figyelmet, gyorsaságot, szerelési biztonságot, állóképességet kívánt a vetélkedő ifjú résztvevőitől.

A televízió nézői három, tűzoltó illetve életmentésben kitért pajtás megismerkedhettek. Kővágó Lajos szénási, Greges Dezső felsőszentmihályi és Rekettyei Béla mányi úttörőtűzriportalanyként is derekasan helytálltak.

Először történt, hogy ilyen jellegű vetélkedőt láthatott a tv-nézők népe, és egy kis ízelítőt kapott a tűzoltói élet gyakorlatából. És bár a leányraj szereplése révén ismerkedtek meg közelebbről a tűzoltóélet mozzanataival, amit láttak, az főleg komoly volt. Legalább olyan, mint a tűzoltók mutatták volna be.





Múlnak a percek, telnek a hordók. — A leányrajok vederláncgyakorlata

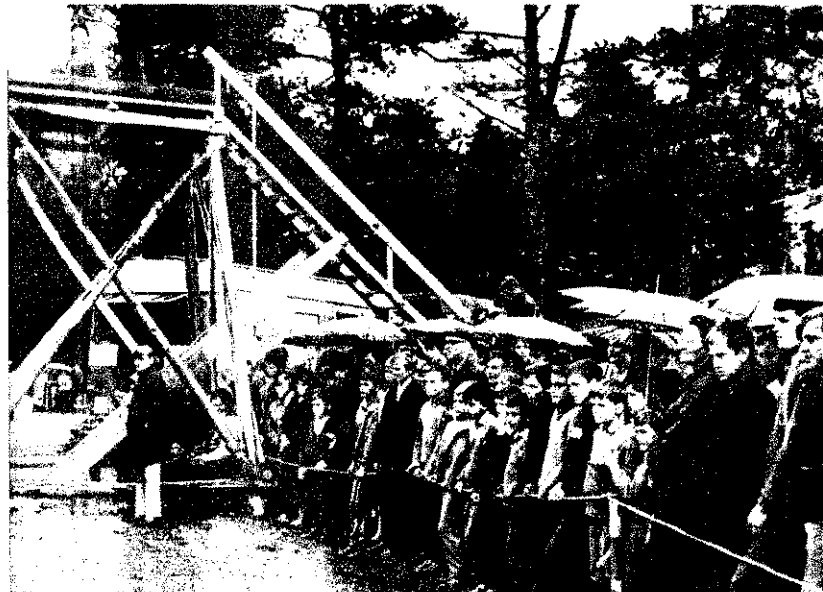

Az eső sem riasztja el az érdeklődők népes seregét. Hiába, ilyen esemény még nem volt Dégen



Gyorsaság és szak-szerűség jellem-zte a két fiúraj tűzoltási bemuta-tóját. Feltételezés szerint a köz-ségben keletkezett tűz-höz az úttörő-ket riasztják. A gépjárműfecskendővel kivonult egységek kiamo-torfecskendőről szerelt sugarak-kal küzdötték le a máglyatűzet

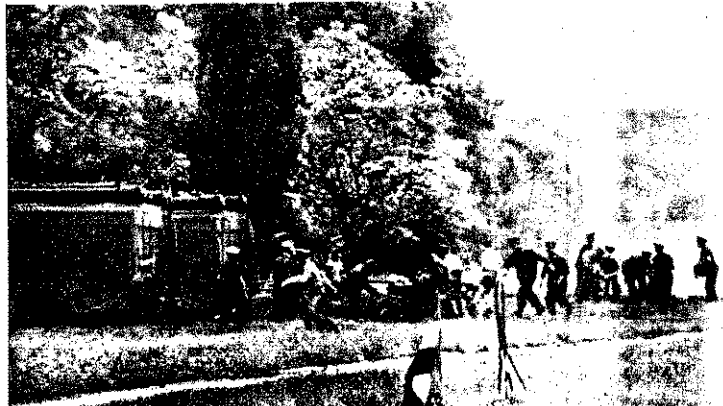

Eredményt hirdet a zsűri elnöke. A tv-vetélkedő győztese: a csóri fiúraj (47 pont) és a sárbogárdi leányraj (42 pont). A fiúk versenyében a sárszentmihályiak egyetlen ponttal maradtak alul



Csengő Ildikó ri-portja Mináro-vics János alezre-nessel, a diáktűz-oltóságok történe-téről

Az adás utolsó pillanatai: véget ér a verseny; a csapatok tagjai az ajándékok között válogatnak. Itt nem volt vesztes, a játékokból mindenki-nek jutott



ÉJ-SZAKAI ÉS MUNKA-SZÜNETI PORTYÁBAN

Az üzemek éjszakai műszakja és nemkülönben a munkaszüneti nap olykor nemcsak kellemetlen meglepetéseket tartogat az ellenőrző közegek számára, hanem jó néhány tűz is ilyenkor keletkezik, vagy legalábbis ekkorra fejlődik nagyméretűvé. Érthető tehát, hogy hatóságaink megkülönböztetett figyelmet fordítanak erre a körülményre, s időközönként szűrőpróbaszerű ellenőrzések révén tájékozódnak arról, hol, mennyire szereznek érvényt a tűzvédelmi előírásoknak olyan esetekben is, amikor általában „a legkevésbé kell tartaniuk” az erre hivatott szervek „látogatásától”.

Június 5-én és 14-én mi is bekapcsolódtunk a budapesti parancsnokság és rendőr-főkapitányság közös ellenőrző akciójába. Egy-egy bizottságot elkísértünk portyájára, hogy néhány tapasztalatot megörökítsünk olvasóink számára. Csak néhányat a számos közül, lehetőleg a leginkább jellemzőket, tanulságul. Mert ugyan fáradságos pluszt jelent különösen egy ilyen „éjszakai műszak”, de megéri, mert nemcsak következtetésekre ad módot, hanem arra is, hogy az esetleges nagyobb bajt megelőzzük.



LABOR MŰSZERIPARI MŰVEK (IX. Tűzoltó u. 41): Érthető, ha valaki óvja a motorját, csak a helyei van egy kis baj...

Vészlétre és környéke — mesterséges buktatók-kal...

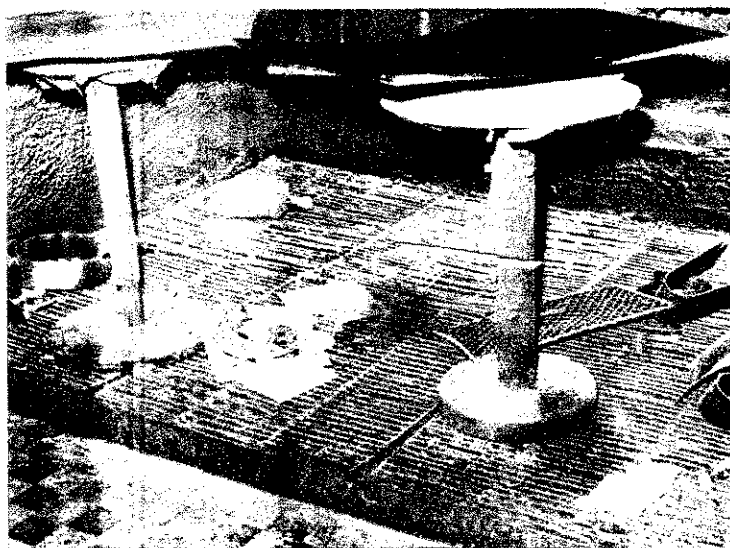

MECHANIKAI MÉRŐMŰSZEREK GYÁRA (III. Szépvölgyi út 41): Általában kifogásolható volt a tisztaság; a dukkozófülke csak megerősítette a tapasztalatot

LŐRINCI HENGERMŰ (XVIII. Hengersor 38): Az orvosi ügyeleten így tárolják a sebbensínt és a tárolóban a palackokat

GANZ EKM GYÁR (XIX. Vörös Hadsereg útja 64): Így hagyták éjszakára az asztalosműhelyt

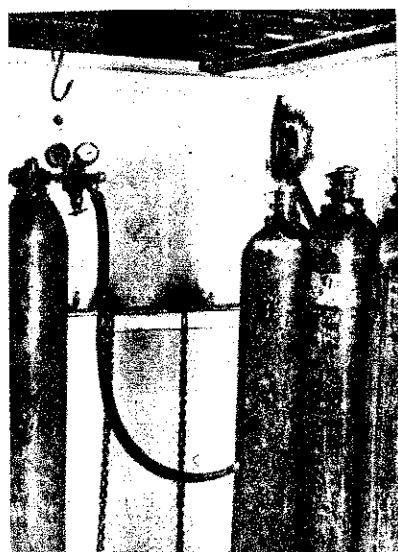

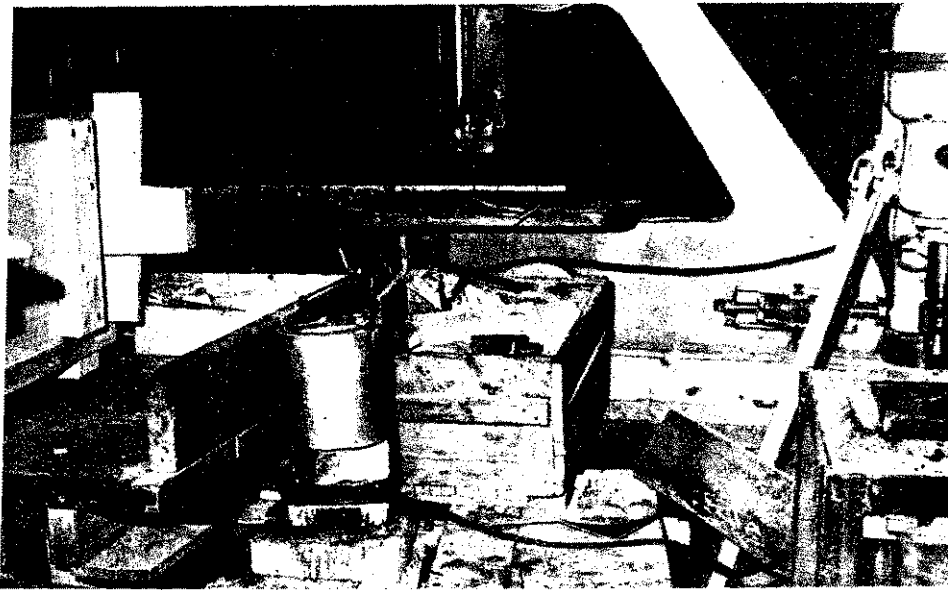

SOROKSÁRI VASONTÖDE (XX. Ócsai út 4): A mintaasztalosok így értelmezik a tűztávolságot...



KONTAKTA ALKATRESZGYÁR (XX. Dózsa György út 57): Kinyitották a kanna fedelét, elvégre nyitott edényben is tárolnak tűzveszélyes folyadékot a közvetlen közelében

EVIG II. SZ. GYÁRA (IV. Megyeri út 6): „E”-töltő némi hibával az udvari tűzcsapszerelvény-szekrényben. Vajh, mit szólnának, ha ezzel még vizet is kellene adni?



A szállítási csomagoló hajmeresztő rendeltenségéhez csupán adalékként jött ez a néhány üveg az egyik öltözőszekrényből

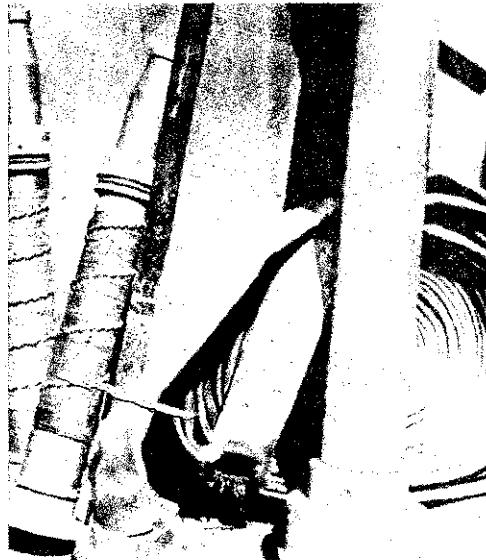

ALUMINIUMGYÁR (XIV. Erzsébet királyné útja 57-59): A dukkózóhelyiségben is megfeleltek a hulladékártató kiűrtéséről

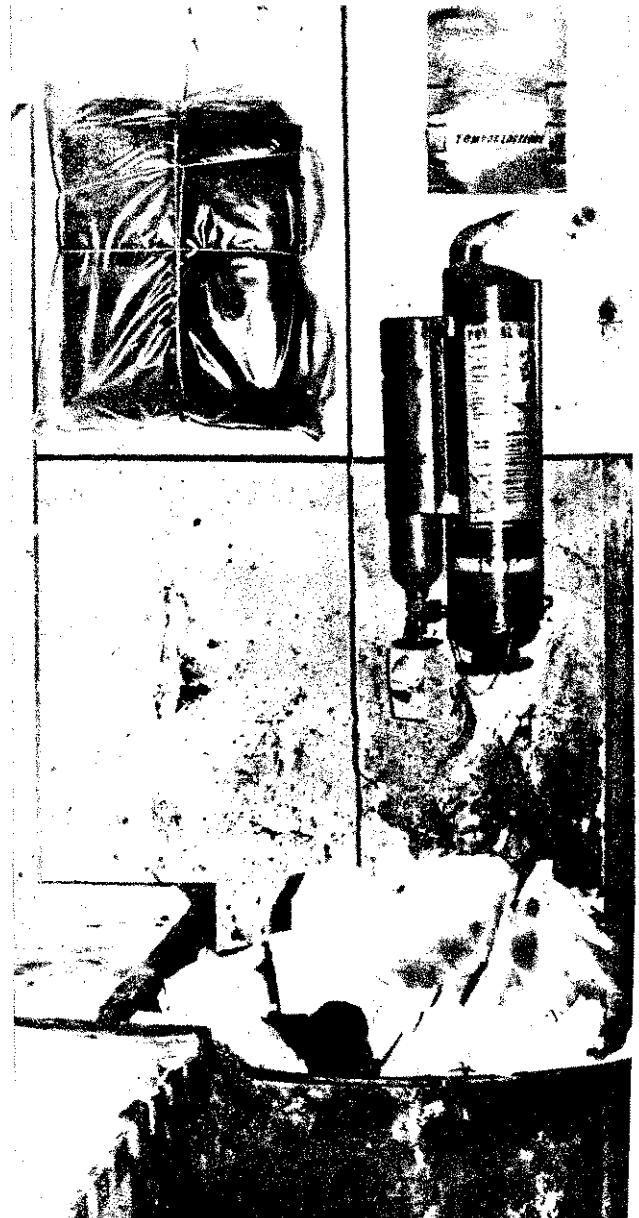

ÖNKÉNTESEINK ÉLETÉBŐL

A megye területén 73 községi és városi önkéntes tűzoltótestület működik. A testületi tagok létszáma az elmúlt 10 év alatt másfélszeresére emelkedett. Különösen figyelemre méltó az ifjúságiak létszámának alakulása.

A testületi tagság foglalkozás szerinti összetételénél szembetűnő, hogy csak 400 fő körüli a tsz-dolgozók száma. Az eléggé nagy aránytalanság bizonyos

Néhány sorban

mértékig a megye arculatának tükrözője, ugyanakkor a kapcsolatos további teendőket illetően is irányadó.

A vezetőségi tagok létszáma 389 fő. Ebből 41 tanácsi dolgozó, 25 pedagógus, 197 ipari munkás és 126 mezőgazdasági dolgozó.

Az utóbbi tíz évben 9 parancsnoki és 11 kismotorfeleskendőkezelői tanfolyamot szerveztek a megyében. Ezzel fokozatosan elértek, hogy a parancsnokok és helyetteseik, valamint a motorkezelők minden községben rendelkezzen a szükséges képzettséggel.

A községekben 1068 önkéntes lát el területfelelősi szolgálatot. Lelkiismeretes munkájuknak és széles körű propagandatevékenységüknek köszönhető, hogy számos tűzkezelési okot idejében megszüntettek.

1958-ban, a Központi Bizottság Titkársága határozatának megjelenésekor a megyében 98 csapat vett részt a járási versenyeken; az ez évben rendezetteken már 194 raj szerepelt.

Akik egymástól tartanak

A vértessomlói és vértesszöllősi önkénteseket ugyanazon a napon látogattuk meg. A kora esti órákban mindkét községben „pályán” találtuk a csapatokat. Fel nőttek és ifjúságiak népesítették be a gyakorlóteret, s a kíváncsiskodók gyűrűje sem hiányzott. Pattogtak a vezényszavak, gurultak a tömlők, szorult a hurok a szívóoldalon, és csattogtak a kapocspárok. Némelyik versenyző még a cipőjét is elhagyta a nagy igyekezetben.

Koller Ferenc szds. és Zigó István fhdgy. parancsnokok hol a fejüket csóválták egy-egy elvétett mozdulatnál, hol az órájukat nézegették, vajon sikerül-e néhány tizedet „lefaragni”? Jó párszor újráttek.

— Miért e nagy szorgoskodás? — tettük fel a kérdést Koller Ferenc vértessomlói parancsnoknak.

— A vasárnapi járási versenyre készülünk — válaszolta —, s nem szeretnénk lemaradni. A járásin négy csapattal indulunk. Még van egy kis csiszolgatni való, főleg a hibapontok elkerülésére.

— S kik lesznek a nagy ellenfelek?

— A vértesszöllősiek. Erősen tartunk tőlük, jól összeszokott csapatokkal rendelkeznek.

Egy órával később Zigó István az ellenfél részéről válaszolt a „ki a rivális?” kérdésünkre:



Egy kis segítség a megyei parancsnokhelyettesétől a vértesszöllősieknek

Elligazítás szerelés előtt Vértessomlón



— A vértessomlóiak...
Lapzártakor értesültünk, hogy mindkét testület derekasan helytállt. A vértesszöllősiek két első, egy második és egy hatodik, a vértessomlóiak ugyancsak két első, egy harmadik és egy nyolcadik helyezést értek el.
Különbség csak abban mutatkozott, hogy Vértessomlón a női és leány-, míg Vértesszöllősön a férfi- és fiúrajok szerezték az „aranyérmeket”.

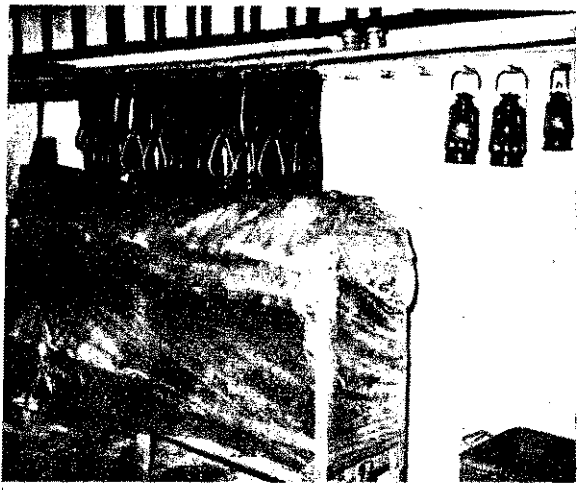

Talán nemcsak Dömösön érdekes...



Most már kevésbé gondterhelt Márkus László, a kisbériek parancsnoka, mert a rengetegszer javított és így elég sok pénzt is elfogyasztott gépjárműfecskendőjük jelenleg üzemképes



Rác László kettős parancsnoksága

gtöbben nem szívesen „hal-
zák” a társadalmi kötelezett-
vállalást. Rác László szds.,
ömösi önkéntesek parancsno-
ebben is kivétel.
mellett, hogy kétgyermekes
ádapa és TMK-csoportvezető
esztergomi marógépgyárban,
a községi és létesítményi
oltóparancsnok s a Hazafias
front és az MHSZ községi
rvezeték elnökségi tagja-
t is odaadón végzi munká-

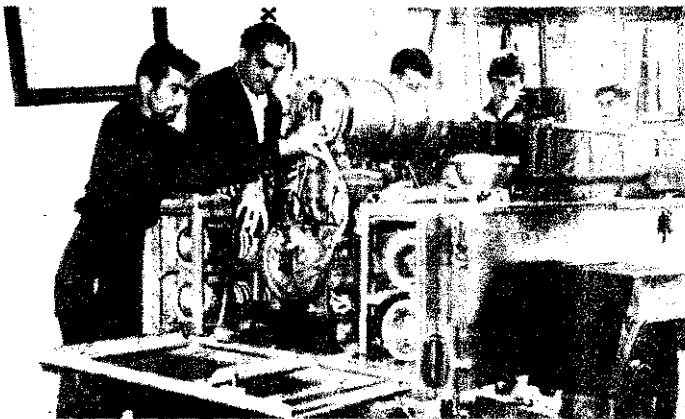

Két esztendeje, a megyei tűz-
dészeti parancsnokság javas-
ára, beiratkozott a BM-Aka-
nia hároméves tűzoltótiszti
elező tagozatára. Vizsgáira
y alaposan készül, és ez-
ig kiváló is az eredménye.
isen bízik benne, hogy jövőre
áróvizsgán is megfelel a kö-
elményeknek, s akkor azon

kevesek közé tartozik majd,
akik önkéntes létükre tűzoltó-
tiszti végzettséggel is rendelke-
nek.
A dömösiek tisztelettel övezik

Rác Lászlót. Olyan embernek
ismerik, aki vállalt társadalmi
kötelezettségeinek következe-
sen eleget is tesz. 23. éve tűzoltó;
alapító tagja a helybeli ön-

kéntes testületnek. Parancsnoki
megbízásának egy évtizedes
évfordulóját tavaly ünnepelte.
Munkahelyén ugyan alig több
mint egy éve létesítményi pa-
rancsnok, de rajai az idei járási
versenyen, a községiekéhez ha-
sonlóan, 1—1 első és 1—1 har-
madik helyezést értek el.

— Jó ideje szerencsére nem
volt tüzesetünk a községben —
mondotta. — Mivel Esztergom-
ban dolgozom, úgy intézkedtem,
hogy nappali riasztáskor a fel-
nőttek közül a legrátermettebb
veszi át a parancsnokságot ér-
kezésemig. A motor kezelésére
pedig többen is ki vannak ok-
tatva. Igaz, feleségem az utóbbi
időben kissé megsokallta elfog-
laltságomat. Annál jobb érzés
fogott el, amikor láttam, milyen
anyai gondoskodással végezte az
utolsó simításokat (gombvarrás,
ruhavasálás) a versenyre induló
tűzoltómon, akik közül nem egy
az ő tanítványa is.

A mocsaiak kétszeres győzelme

Mindössze két nap választotta
a mocsaiakat a járási ver-
nytól. 65 éves parancsnokuk,
gy László fhdgy. már alapo-
beszélykoltatta fiaival a sze-
lést, stafétát, nehogy szégyent
ljanak. Ámde május 29-én
ratlanul „élessé” vált gyakor-
tozásuk. „Tűz van! Tűz van!”

— kiáltozták rémülten az embe-
rek az utcáról...
— Dél körül történt, éppen
otthon tartózkodtam — emlék-
szik vissza Laci bácsi. — Beug-
rottam a bakancsomba, de be-
fűzni már nem volt időm. Kiad-
tam a parancsot: riaszták embe-
reimet, én magam pedig a Tó-

partra, a Pirityiek házához ro-
hantam. Kezdetben még csak a
fészer égett, melyet az 5 éves
Lengyel Feri és társai gyújtot-
tak fel játszadozás közben, de
az erős szél mindjobban terjesz-
tette a tüzet. Próbáltuk vödör
vizekkel oltani, de hasztalanul.
Kigyulladt a Hörömpölyné házá-
nak tetőzete is. Égett-pattogott,
recsegett-ropogott a száraz nád.
Ekkor már három sugarunk is
működött, s a téesz négy lajtja
hordta a vizet. Mintegy har-
mincnyen dolgoztunk; a fő-
démátégést sikerült megakadá-
lyozni, és a berendezési tárgya-
kat is megmentettük. Mire az ál-
lamiak kérkeztek, körülhatárol-
tuk a veszedelmes tüzet.

ljedtségét leszámítva — káros-
dás nem történt.
A június 1-i járási versenyen
800-as szerelésben is győztesként
hagyhatták el a küzdőteret, így
méltán ünnepeleheték a parancs-
nokuk udvarán feldíszített „má-
jusfa” árnyékában kettős sike-
rüket.

Kaszás—Ozváry



A helyszínen mi is meggyő-
ződhattünk az elmondottakról.
Valóban derekas munka volt; a
kárhely közelségében levő lakó-
házakban — a bennük lakók

ÖNGYULLADÓ-E

a műanyagkötésű salakgyapot?

A korszerű építkezés, a hagyományosakon kívül, új épületszerkezeti anyagok egész sorát igényli. Ezek közül némelyek, így pl. a PVC-gyártmányok, poliészter-lemezek már megszokottak, s legfontosabb jellemzőiket mi, tűzoltók is jól ismerjük.

De mi a műanyagkötésű ásványgyapot? Éghető-e vagy nem? Bekövetkezhets-e az öngyulladás? A Könnyűbeton- és Szigetelőanyag-ipari Vállalat „Építőanyagok és gyártmányok” c. ismertetőjében azt olvashatjuk róla, hogy hővezetési tényezője 20 C°-on, a térfogatsúlytól függően 0,045—0,040 kcal/mó C°, tehát hőszigetelő anyag. Kötőanyaga (műanyag) 4—6 súly%. A vázanyaga 94—96%-ban ásványi (szervetlen) eredetű, vagyis mindössze 4—6% éghető (szerves) anyagot tartalmaz. Alkalmazásának hőmérséklet-határa 250 C°, ami feltűnően alacsony az összetételéhez képest.

A meglehetősen szűkszavú ismertető alapján nem ítélni meg egyértelműen az anyagot. Látszatra éghetetlennek, jó tűzállóságúnak minősíthetnénk, bár a 250 C° egy kissé nyugtalanító.

Bennünk sem a gyártmányismertető, hanem bizonyos sorozatos tüzesetek keltettek aggodalmat az említett anyaggal szemben.

Február 1-én, kb. 6 órakor a Ferencvárosi pályaudvaron meggyulladt egy 20 tonnás fedett és zárt tehervagon 1550 kg-os műanyagkötésű ásványgyapotlemez-rakománya. A vagonban három különböző helyen tűzgócokat találtunk, és öngyulladásra utaló jelenséget tapasztaltunk.

Január 26-án és 1967. július 15-én, majd december 22-én hasonló káresetek fordultak elő. A tűzkeletkezés oka két ízben öngyulladás volt, a harmadik alkalommal ismeretlen.

Az e tényeken alapuló tűzvizsgálati jegyzőkönyvek kétségtelenül meggyőzőek voltak, de egy kissé kételkedve fogadták megállapításainkat. A gyártó vállalat pedig egyszer határozottan állította, hogy az anyag — szó szerint idézzük — „... éghető tulajdonságokkal nem rendelkezik, helyes kezelés és alkalmazás mellett öngyulladás és égés a felhasználásnál nem jöhet létre”.

Máskor viszont ezt: „... a beizzás esetleges okát ugyanis előidézhette az, hogy a műanyagkötés elősegítésére betáplált meleg levegő előállítására szolgáló olajtüzelésű kemence túlzott olajadagolásából tökéletlen égés következtében a salakgyapotpaplan szálai között el nem égett olajszármazékok rakódtak le.”

A fogalmazás némileg homályos, de a két vélemény ellentéte így is eléggé szembeötlő volt. Ezért az ORFK Bűnügyi Technikai Osztályát kértük fel az öngyulladás lehetőségének igazolására vagy kizárására.

A vegyészeti szakvélemény és a szakirodalom tanulmányozását követően kiderült, hogy ..., de előbb lássuk a bizonyítást:

A műanyagkötésű salakgyapotot éghetetlen, szervetlen oxidokból (szilícium-, alumínium-, kalcium-, magnézium-,

vánt méretre szabást követően a termék raktározzák, vagy rögtön elszállítják.

A műanyagkötésű ásványgyapot, ami az összetételből is következtethetünk, gyúlékony fával, izzó cigarettavéggel nem gyújthat meg. Bunsen-éggő lángjával megömlasztő, izzásba hozható, de égési sebessége nincs, tehát nem ég.

Éppen ezért a szakvélemény szerint a közönséges hőmérsékleten nem öngyulladhat. Tulajdonságú. Darabolás közben, közvet-



vas- és titánoxid stb.) állítják elő. Az oxidokat salakköből és andezitből nyerik. Az alapanyagokat megömlasztik, és a kb. 1400 C°-os „lávából” szállképző berendezésben átlagosan 4—5 μ (mikron) \varnothing szállhalmazt készítenek. E szállhalmaznak igen nagy a fajlagos felülete. 1 kg anyag felülete pl. 400 m² körüli. A szállhalmazra vízben oldott fenol-formaldehid műgyantát permeteznek, ami filmszerűen vonja be a szállakat. A 4—6 dkg éghető műanyag felülete nagyjából azonos a salakgyapot felületével, tehát 400 m²-rel. A műgyanta rétegvastagsága kb. 0,5 μ . 180—200 C° levegő befúvatásával polimerizáltatják. A kémiai reakció során megkeményedik. A megkí-

nül a kondenzációs kamrából kikerülő gyártás során is előfordult azonban, hogy az anyag meggyulladt, beizzott.

Ezek a tűzjelenségek azzal magyarázhatóak, hogy a polimerizációs-polikondenzációs reakció hőfejlődéssel jár. A 200 C° körüli hőmérsékleten az anyag jó hőszigetelő képessége miatt a hő nem távozik, hanem akkumulációja folytán spongyagyulladás, beizzás következik.

Egy közleményben Dr. Ing. Heinz K. Freytag beszámolt egy nyugatnémet anyagvizsgáló intézetben végzett kísérletről, ugyanis Svédországban és az NSZK-ban is sok problémát okozott a műanyag-

ésű üvegrostpaplanok öngyulladásá-
gállapították, hogy a szárítószekrényben
C°-ra felmelegített 150 g-os 14 kg/m³
súlyú anyag hőmérséklete például 25 perc
att 700 C°-ra emelkedett. A 80 kg/m³ tf
lyú próbatestnek — a mi műanyagkötésű
apotpaplanunk hasonló ehhez (100 kg/
°) —, 25 perc alatt 160 C°-ról 700 C°-ra
elkedett a hőmérséklete. Más úton vég-
tt kísérletek során 7—8 órás kísérleti
5 alatt 1000 C°-ra melegedett a próba-
st. Ezen a hőmérsékleten a műanyag elég,
éghetetlen szálak megömlenek, izzóvá
lnak. Ha tehát a polimerizálást követően
m hűtik le megfelelően a paplanokat,
kor a tárolás közben 7—8 óra elteltével,
öngyulladás törvénytörően bekövetke-

A február 1-i tüzeset előtt is ilyen kel-
en le nem hűtött paplanokat raktak va-
nba. A 15,5 m³ mennyiségű szigetelő-
nyulat zárt térben, hőakkumuláció folytán
yulladt meg.

A lenolajkencével szennyezett textilhul-
dek öngyulladása általában közismert.
mennyiben a műanyagkötésű ásványgya-
pt olajokkal, zsírokkal szennyeződik, a
agy felületen lezajló oxidáció, a szervet-
n fémoxidok és a szálak alakja (morfo-
giája), katalitikus hatása következtében
intén öngyulladás következik be.

A hosszú ideig tartó szállítás okozta ráz-
adás s a paplanok egymáson való elcsú-
ása közben elektrostatikus feltöltődés is
trejőhet. Ezt a körülményt nem vizsgál-
uk ugyan, de különleges körülmények kö-
ött szintén tűzveszéllyel fenyegethet.

A tüzesetek és a szakértői vizsgálat ta-
aszlatatai alapján a budapesti tűzrendé-
zeti parancsnokság szignalizációs intéz-
edésben figyelmeztette a gyártó vállalá-
t.

A felderítő tűzrendészet tehát kellő meg-
dőző tűzrendészeti szabályok kialakítását
redményezte. Szükségessé vált ugyanis a
yártástechnológia és a tárolás, szállítás
üzrendészeti szabályainak kidolgozása.
smét bebizonyosodott annak fontossága is,
ogy minden új termék forgalmazása elött
tűzrendészeti kérdésekre is kiterjedő
észletes vizsgálatok szükségesek.

Jogosan leszűrhetjük a tanulságot:

em mindenkor elegendő az anyagok ké-
iai összetételének ismerete, mert elosz-
ási, diszperzitási fokuk és fajlagos felüle-
ük tanulmányozása ugyanilyen fontos.
a hőtorlódás lehetőségére jellemző adat a
ővezetőképesség. Az oxidációs reakciók
hár közönséges hőmérsékleten megkezdőd-
etnek, ha a reakcióhő nagyobb annál,
mint amennyi a környezetbe eltávozhat.
ilyen körülmények között önhevílés, ön-
yulladás jöhet létre. Ezért mindig óvato-
an kezeljük a nagy fajlagos felületű anya-
okat, ne vezessen tévutakra bennünket,
ha valamely anyag látszatra nem éghető.

Rácz József
tű. szds.
okl. vegyész

ÚJ OTT- HON- BAN



Pártunk és kormá-
nyunk lakásépítési prog-
ramjának végrehajtása
során, az új gazdaságirá-
nyítási rendszer beveze-
tésének első évében Zala-
egerszegen átadták azt a
belügyi dolgozók részére
épült 48 lakásos háztöm-
böt, ahová rendőr, határ-
őr és tűzoltó állományú
elvtársak és családjuk
költözött be.

Az Autónagykereske-
delmi Vállalat neonfény-
nyel kivilágított, korsze-
rűen berendezett, repre-
zentatív üzlete felett most
már 48 család él boldo-
gan. Teljesült régi vá-
gyuk: végre egészséges,
tisztá és kulturált élet-
körülményeket teremtő
otthonhoz jutottak. A la-
káskiutalásban részesül-
tek közül sokan havi
500—600 forintos bérű

Az új lakótömb

albérlettől szabadultak
meg.

Az új lakások gázfüté-
sések, modern, beépített
bútorral vannak felsze-
relve. Új gazdáik tudják,
hogy egy-egy lakás 160—
180 ezer forintjába került
a népgazdaságnak. A la-
kást kapott elvtársak te-
hát ezáltal is jelentős
közvetett juttatásban ré-
szesültek.

Már megválasztották
az új lakóbizottságot. El-
nöke, Márffy János r.
fhdgy. is megkezdte tevé-
kenységét. Fő feladatá-
nak tekinti a családok
közötti jó közösségi szel-
lem ápolását, az épület
állagának fenntartását,
csinosítását.

Lakásgondjaink — leg-
alábbis Zalaegerszegen —
csökkentek, de még szá-
mottevő az olyan belügyi
dolgozó, aki bizik abban,
hogy a lakásépítési prog-

Az egyik lakásban

ram végrehajtásának ke-
retében új otthonot kap.

Gazsó Sándor r. ezds.,
a megyei főkapitányság
vezetője és Pataki János
r. alez., a megyei BM-
szervek MSZMP-titkára
meghívásra látogatást
tett az újonnan beköltö-
zött családoknál, s ennek
során elbeszélgettek az
elvtársakkal és hozzátar-
tozóikkal. Többen elmon-
dották: jól tudják, hogy
mivel tartoznak pártunk-
nak és a Belügyminiszté-
riumnak, s ezért még fe-
gyelmezettebben, színvo-
nalasabban igyekeznek
ellátni szolgálatukat.

E cikkel is köszönetül-
ket fejezik ki a Belügy-
minisztériumnak a nagy-
fokú gondoskodásért.

Unyi János
r. alez.



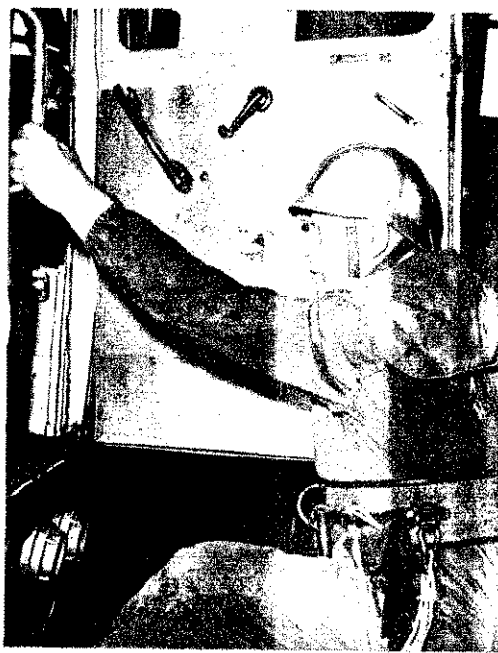

Nehéz pillanatok

Elmondta: Nagy I. János főtm.,
a tatabányai parancsnokság
rajparancsnok-helyettese

— 1968. április 5-én a Komárom megyei Vas-műszaki Nagykereskedelmi Vállalat, Tata, II. ker., Somogyi Béla út 23. sz. alatti raktárából a déli órákban tüzet jeleztek a parancsnokságunkra. Két szerrel vonultunk a kárhelyre. A 16 km-es távolság no meg a 3 perces várakozás a vasúti sorompónál már a kocsiiban nyugtalanított bennünket.

Ismertük az épületet, tudtuk, hogy minden perc kése-delem igen drága lehet. Nem tévedtünk, rossz előérzetünk beigazolódtott. Már messziről láttuk, hogy a közel százszáz-tendő, kétemeletes épület minden szintje ég. Az ablakokból sőt a beszakadt tető-lécek közül is sűrű füst gomolygott, és hatalmas lángnyelvek csaptak elő.

Az épületben nyolcmillió forint körüli értékű fa, vas és műanyag alapanyagú árufele-ség volt raktározva zsirpapr és egyéb éghető csomagolás-ban.

A tűz gyors kifejlődését az öreg épület sajátos építése is nagyban elősegítette. A szinteket elválasztó födém-szerkezetek, a lépcsők és a tetőszerkezet is egyaránt fából készültek. A 36 ablakon, a lift-aknán, a födémekbe épített garatokon, a tetőn elhelyezett szellőzőkön intenzív légáramlat jött létre, amelyet a 60—70 km/h erősségű szél még jobban felfokozott.

Odaérkezésünkkor már igen „forró” volt a levegő. Akkor még csak a szőnyeggyáriak voltak a helyszínen, velük együtt elsődleges feladatunk

volt a támadás megkezdése és a tovaterjedés megakadályozása.

En, mint 1/1-es, sugarammal — ahogyan később kiderült — közvetlen a tűzkeletkezési helyénél dolgoztam. A perzselő hőség olykor-olykor elviselhetetlenné vált, a sűrű tömény füst belemart a szemembe. A magasból cse-repek, égő gerendák hullottak lefelé, és a szikrákat szóró zsaratnokokra is figyelni kellett.

Az erős szél az udvarra sodorta a tüzes hamut, ahol egy féltetés színből és előtte is gyűlékony áru volt elhelyezve, másik két nagy értékű raktár szomszédságában. Szükség szerint vissza-visszalétem sugarammal, nehogy két tűz közé kerüljek. Beljebb nyomulva a raktárba pedig az elégett földmérzések szakadoz-tak be egyre-másra, állandó veszélyt jelentve reám és tár-saimra.

A segítségül hívott egységek érkezése után már enyhült a helyzetünk. Tizenöt egységes és egy motoros sugárral végül is sikerült a tüzet körülhatárolni és végérvényesen eloltani.

Mint a vizsgálat kiderítette, ez a tetemes kárral járó tüzeset is a megelőző tűzrendészeti rendelkezések megszegésének következménye volt. Elkerülhető lett volna, ha a kéményt rendszeresen tisztítják, ha a koromzsákajtó szabványos, vagy ha az illetékesek az előírt távolságot a raktározott anyag és a tisztítóajtó között megtartják.

ESEMÉNYEKRŐL

— röviden

Súlyos közlekedési szerencsétlenség történt India fővárosától, Delhitől délkeletre, Aligarhnál. Egy vonat és egy autóbusz összeütközött, amelynek következtében az autóbusz 22 utasa meghalt, 31-en pedig megsebesültek. A gépjármű ugyanis összeütközés pillanatában kigyulladt, és teljesen elégett.

Chiléből érkező sajtójelentések szerint ismét működik az ország északi részén levő Lascar tűzhányó. Kráteréből sűrű füst tölti elő, és veszélyezteti a környék falvainak lakosságát. Az esetleg tűzkárok megakadályozására a tűzoltóság biztonsági intézkedéseket tett.

Portland (Amerikai Egyesült Államok) egyik áruházában tüzet keletkezett. A tűzrendészeti hatóság jelentése több mint 100 000 dollárra becsüli a kárt. Az ügyben széles körű nyomozás indult.

Szerencsés kimenetelű baleset színhelye volt egy indiai polisi gyorsasági autóverseny, ahol az egyik kanyarban levő Mario Andretti versenyző 155 lóerős Lotus-Ford kocsijának kereke. A kocsí a betonfalnak ütközött, kigyulladt, és darabjaira esett szét. Ebben a pillanatban ért oda kocsiján Art Pollo versenyző, és hogy elkerülje az összeütközést, nekirohant a betonfalnak. Mindkét versenyző kisebb égési sebekkel úszta meg egyébként tragikusnak vélt balesetet.

Újabb Starfighter-tragédiáról adott ki hivatalos közlemény az NSZK véderőügy- és légvédelem-térüme. Lezuhant és kigyulladt egy Starfighter-típusú katonai repülőgép; pilótája életét veszítette. Már a 95. gép, amely erre a sorsra jutott, és eddig ötven pilótát veszített életét.

Árvíz pusztított Ceylon szigetén. A nagy esőzések következtében a folyók kiléptek medrükből. Az ország fővárosában, Colombóban, több mint 3000 ember fedél nélkül maradt. A mentő munkálatokban a tűzoltóság is aktívan részt vett.

Tűz keletkezett Jugoszláviában, a zombori Agroprodukt rokkfeldolgozó vállalat raktárában. A gyorsan terjedő lángok a vagon cirkot hamvasztottak el. A kárt 200 millió régi dinárra becsülik.

Felgyújtották a stadiont a glasgow-i Rangers labdarúgó egyesület hívei, mivel a Newcastle csapata 2:0-ra nyert ellenük. Az egyik lelátó teljesen leégett. A gyorsan riasztott tűzoltók sikertelenül a lángok tovaterjedését megakadályozniuk. A tűznek sebesültje volt.

Leégett Bazel egyik legszebb műemléke, a kései klasszicista stílusban épült híres Café Spitz. A tűz igen gyorsan terjedt, és az egész épület leégett. A helyszínen siető tűzoltók már szinte semmit sem sikerült megmenteniük. Az eddigi vizsgálat szerint gyújtogatás okozta a tüzet.

Hatalmas tűzvész pusztított Marokkó fővárosában Rabban. A jelentések szerint a tűz a város szegénynegyedében keletkezett. A lángok mintegy 3000, deszkából készült kunyhó semmisítették meg. A szerencsétlenség következtében kettő meghalt, 30-an pedig megsebesültek.

Nagy tűz keletkezett egy fukuokai gumigyárban (Japán). kétemeletes épület teljesen leégett. 12 munkásnő a lángok mataká lett. A tűz oka még ismeretlen.

Tűzvész tombolt New Jersey állam fővárosának repülőterén kigyulladt a fából épült hangár. A tűzrendészeti hatóság jelentése szerint a lángok elpusztítottak 44 egy- és kétmotoros repülőgépet, valamint 20 vadászgépet. Az ügyben szigorú vizsgálat indult.

Nem mindennapi kegyetlenséggel állt „bosszút” egy Eduo do Cassio nevű 26 éves manilai férfi. Mivel a felesége nem vár friss vacsorával, a 17 éves asszonyt mérgeiben leöntötte bezzinnel, és meggyújtotta. Az asszonyt másodfokú égési sebek kórházba szállították. Az ügyben vizsgálat indult.

TÜZ- ÉS KÁR- ESE- TEK

Az Ady Endre és az Áchim András utca közötti hosszú, keskeny átjáróudvar valóságos labirintus. Felvételeink majdnem mindent elárulnak a kárhelyről és a környezetéről, ezért kiegészítésül csak annyit, hogy egy kisműhely is található a faszervezetű, féltetes épületben, a vele szemben levő s még félig kész vasraktárt pedig csupán 7,9 m-es „tűztávolság” választja el tőle. A kb. 99 m²-es raktárban — mintegy ~~millió~~ ~~erkek~~ —

RAKTÁRÉGÉS

Kaposvárrott

műanyagból készült különféle árucikkeket tároltak, továbbá nagy mennyiségű vegyszert, nitrofestéket, hígítót és egyéb tűzveszélyes anyagokat. A tűzrendészeti hatóság már évek óta eredménytelenül szorgalmazta a raktár kitelepítését.

Az udvarban lakások is vannak, de ettől függetlenül bárki nyugodtan beszélhet ide. A drótkerítés sem nyújt védelmet a raktár Áchim utca felőli oldalához telepített savasballon-tárolónak.

Az említett épületet a Somogy—Zala megyei Élelmiszer és Vegyiáru Nagykereskedelmi Vállalat használta, s galériás megoldással még csak növelte a zsúfoltságot.

Röviddel 9 óra után három munkás habzivacs-párnákat szállított a raktárba. A berakodást követően eltávoztak.

10 óra előtt 1—2 perccel *Hegedűs Ferenc* és *Visnyei János* — mindketten egy másik vállalat dolgozói — vascsöveket szállítottak a közelben, és ők vették észre az ablakon kiáramló füstöt és a lángokat. Azonnal szóltak *Csiszár János* raktárosnak. Ő az iroda egyik dolgozóját, *Takács Mihály*nét értesítette. Takácsné pontosan 10-kor jelezte a tüzet a kaposvári parancsnokságnak.

Éppen itt tartózkodott *Ladaver Ferenc* százados, a kaposvári parancsnokság tűzrendészeti előadója, hogy bejelentse: ellenőrzést kíván tartani. Átvette a telefont Takácsnéától, és közölte, melyik két tűzcsaphoz álljanak az egység fecskendői.

Buzsáki János törzsrörmester, őrségparancsnok-helyettes két szerrel vonult ki. A 344-es fecskendőt az Áchim, a 710-es habbalöltőt meg az Ady utcai tűzcsapra állította. A kárhely kb. 250 méterre van a kaposváriak ideiglenes laktanyájától.

Buzsáki elvtárs így beszéli el a beavatkozást:

— Miután én is, majd a második szerrel érkezett rajparancsnokom is elrendeltük a tűzoltás előkészítésének második fokozatát, 2—2 E sugarat szereltettünk. Ekkor már 10—12 négyzetméteren égett a tető, a 12—13 méteres lángok pedig a szomszédos épületet fenyegették, sőt behajlították a tetőantennákat. Az ajtókat, ablakokat meg sem tudtuk közelíteni. Ezért jeleztem vissza, hogy a tűz 3-as.

Először 2 E sugárral avatkoztunk be. Az egyik a még nem égő tetőrészt védte, a másik a lángokat támadta. Nagyon kritikus volt a helyzet, mert felő volt, hogy a lángok belekapnak a tűzfal feletti ugyancsak fa tetőszerkezetbe, s abban az épületben nemcsak laknak, hanem tízmilliókat érő üveg- és porcelánárut is tárolnak.

Az áramszolgáltató megbízottja — szerencsére — éppen a közelben volt, így

A vállalat dolgozói is segítettek



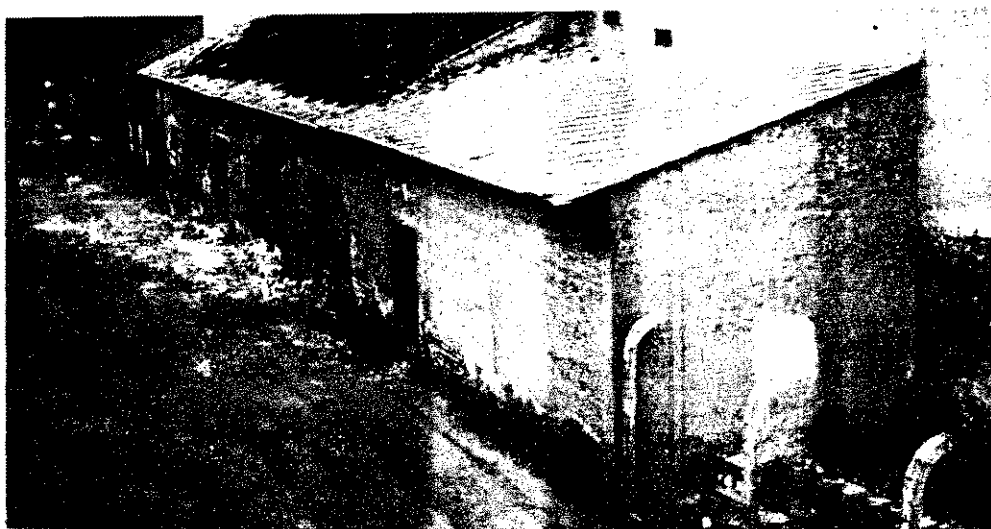

A kárhely a tárolóval



Ez maradt a galériából



Ákiknek a nehezebbje jutott: Buzsáki János tórm., Jakab József tórm., Nyika János tórm., Sári János tórm., Szabó Sándor tórm. és Temesvári Mihály tórm.

tük az ajtót, és behatoltunk. Pár percen belül erősen csökkent a lángolás s így sok anyagot menthettünk ki, s a még nem égő raktárrészt is megvédtük. Persze még tapasztalt tűzoltóink számára is féltelmetes volt a szíjjelfröccsenő temérdek folyadék és a durranó festékdobozok veszedelmes közelsége. Kb. 2200 liter habképző anyagot használtunk el.

10 óra 20 perckor érkezett ki dr. Egyed Dezső alez., a megyei parancsnok, majd átvette a tűzoltás vezetését. Ekkor már javában folyt a savasballonok mentése is. A tűzoltás vezetője elrendelte a szomszédos épületek átvizsgálását, irányításával eloltották a még égő tűzgócot.

A munkálatokban a vállalat számos dolgozója is segített. A tűzriadótörvnek megfelelően más telephelyekről is iderendelték több alkalmazottjukat.

Az aránylag gyorsan megfékezett tűz mintegy 450 ezer forint közvetlen veszteséget okozott.

A vizsgálat során, minden lehetőséget számba véve, arra a következtetésre jutottak, hogy eldobott égő gyufa vagy cigarettázás okozhatta a veszedelmes tüzet. A felelős személyek kiletének megállapítása folyamatban van.

Az algyői tragédia

szinte pillanatokon belül feszültségmentesített.

Nem tagadom, borsózni kezdett a hátam, amikor megtudtam: mi mindent tárolnak a vasajtóval elválasztott, kétrészes ócska épületben.

Az intenzív égés miatt csak 4—5 méterre tudtuk megközelíteni a raktárat. Minthogy nitrofestékek, hígítók és más vegyszerek is égtek, mindenképpen habbal kellett támadnunk. Igen ám, de X-jelű habsugárcsővünk nem volt, mert hiába igényeltük hosszú idő óta.

Ezért nyitott lövőkével két „E”-sugárcső lövegte a habot a tűzre. A 3600-as szivattyú akkora nyomást adott, hogy 4—5 embernek kellett segítenie a sugárvezetőnek. Ezt a módszert — végszükség esetére — korábban már kétszer kipróbáltuk.

Habunk persze nem volt valami túl jó minőségű, de így is eredményesnek bizonyult a takaró- és hűtőhatása. Először az ablakon át támadtunk, majd kifeszítet-

Pár hónappal a százhalombattai meg a répcelaki szerencsétlenség után ismét gyászolnak az Országos Kőolaj- és Gázipari Tröszt egyik vállalatánál. A hat áldozat közül a 25 éves Szabó László volt a legidősebb, s a 17 esztendő Kertész Erzsébet a legfiatalabb. Igen elgondolkasztató, hogy a tragédia színhelye légvonalban alig egy kilométerre van ama bizonyos 188-as kúttól, amelynek a környékéről még nem tüntették el teljesen a tavaly decemberi tűz nyomait. Akkor ugyanis a szinte égig érő lángok megfékezése hallatlan erőfeszítéssel járt, de nem követelt emberáldozatot. Most viszont mindössze húszliternyi gázpárlat belobbanása hat fiatal életet oltott ki. És akárcsak Répcelakon Algyőn is hűnös mulasztások sorozata előzte meg a tragédiát.

„Itt ez a kanna gazolin”...

A drótkerítéssel körülvett kb. 50×50 méteres telepen két zárt fekvőtartály, egy szeparátor, egy mérőhidberendezés meg egy lakókocsi volt. A közeli gázkútból érkező anyag a szeparátorba került. Innen a mérőhídon át a gerincezetekbe juttatták a gázt, a folyékony gázpárlatot pedig a zárt tartályokban gyűjtötték össze. A rendkívül tűz- és robbanásveszélyes telep a kerületi bányaműszaki felügyelőség ideiglenes üzemeltetési engedélyével működött. Az engedély 1968. január 1-ével lejárt, de csak idén május 1-én szüntették meg az üzemeltetést.

A Nagyalgyői Kőolajtermelő Vállalat kezelési és tűzrendszeti utasítása tartalmazott bizonyos tűzvédelmi előírásokat, azonban több szempontból is kifogásolható volt. Így pl. nem szabályozta a lakó-

si elhelyezését, és nem tiltotta meg értelműen, hogy a telepen csak az beosztottak tartózkodhatnak, bár erre ó tábla látható a kerítésen. Ályosbította a helyzetet, hogy sem a yaműszaki felügyelőség, sem pedig az ítélt vállalat biztonságtechnikai cso-tja nem ellenőrzött rendszeresen itt, oltóhomokon kívül semmiféle tűzoltó-özről sem gondoskodtak.

telep dolgozóit kioktatták ugyan, de ek vajmi kevés foganatja volt. A dőrségi vizsgálat kiderítette: némely kezelők rendszeresen hordták a gáz-latot a szeparátorból. Mint hallottuk, íftottak, fűtöttek vele, sőt motorke-pár-üzemanyagként is használták. Jel-ző, hogy télen — ha nem volt gáz-juk — ezzel a párlattal fűtötték a la-cocsi MEKALOR-kályháját, holott íták vagy tudniuk kellett volna, hogy íárlatnak —43 fok körüli a zárt téri



Az egyik áldozat zsebében volt ez az öngyújtó

bbanási hőmérséklete, vagyis még egy írelít-raktárban is bajt okozhatna. A káreset napján 6—14 óra között *Hunyadvári István* kútkézelő volt szolgálat-an. (Május 1-étől nem működött a telep, kútkézelők azonban őrzési és karban-rtási feladatokkal a helyükön marad-
(k.)

Hunyadvári reggel 7 óra körül ezt ondta a telepre érkező *Temkó László* evű beosztottjának: „Itt ez a kanna ga-
lin. A délelőtti órákban alkalmi kocsi-al juttassa el *Papp István* algyői laká-ára”. *Papp* a váltótársa volt, s már előző ap megállapodtak. Ezután Hunyadvári ítávozott, hogy a 6-os és 7-es tálcát el-enőrizze. (A tálcá csőgörényezés céljára íalakított speciális munkahely.)

Temkó felemelte a *Marmon*-kannát, s egalábbis vallomása szerint gondolt rá, hogy kivigye a lakókocsiból, később azon-
an elfeledkezett róla.

Látogatók érkeznek

Körülbelül 8 órakor hajtott be a te-
lepre (!) *Trabant*jával *Szanka József*, a menyasszonya, *Kertész Erzsébet* társasá-
gában. *Szanka* ideiglenesen itt dolgozott ugyan, de nem volt műszakban. (Hogy mi dolguk volt, azt nem sikerült tisztá-
zni.) A jegyespár bement a lakókoc-
siba.

15 perccel később érkezett *Baji Béla*, hogy egy műszert szereljen fel a mérő-
hídra. *Temkó* segített neki, majd ők is a lakókocsiba mentek.

Röviddel 9 óra előtt jött *Nagy Ferenc*, *Szabó László* és *Tivadar Endre*. *Szabó* a görényező csoport beosztottja volt, s ezt a telepet jelölték ki pihenőhelyének. *Na-gyot* és *Tivadart* is ideiglenesen ide osz-
tották be, ezen a délelőttön azonban ők sem dolgoztak. Látogatásuk oka ugyan-
csak tisztázatlan.

Az újonnan érkezettek már csak úgy fértek be a lakókocsiba, hogy *Temkó* az ajtóhoz állt, félig háttal a kannának.

„Fel akartok robbanni?!“

Nagy Ferenc hamarosan felfigyelt a kannára. Amikor megtudta, hogy gazo-
lin van benne, ezt kiáltotta: „Fel akar-
tok robbanni, hiszen még a nap is ide-
süt!” Ezután a kanna fölé hajolt, és ki-
nyitotta a zárófedelét. *Temkó* szerint elő-
zőleg valami sustorgó hangot hallottak.

Mintegy 18—20 liter gázpárlat lehetett a kannában. A szakértők 2,4 literre be-
csülték a gázterét, s ennek nyomását 3—5 atmoszférára.

A zárófedél kinyitásakor a nyomás alatt volt gázok és gőzök kiáramlása hanghatással járt. Amikor a kannának háttal álló *Temkó* meghallotta ezt — anél-
kül, hogy tudta volna, mi történt — ki-
ugrott a kocsiból, és futásnak eredt.

A kiáramló gázok és gőzök gyorsan megtöltötték a kocsii légtérét.

Nagy Ferenc szemben állt a kanna ki-
ömlőnyílásával. Az áramlás nagy részét felfogta testével, illetve olyan irányba terelte, hogy közvetlenül érte a kocsi padjain ülő személyeket.

Temkó, a szerencsétlenség egyetlen túl-
élője nem ádólja, de nem is állítja, hogy előzőleg dohányoztak vagy éppen rágyúj-
tottak. Pedig minden bizonnyal ez tör-
tént, mivel nem tüzeltek az olajkályhá-
ban, és a kocsi 24 V-os elektromos be-
rendezése sem működött.

Robbanás azért nem következett be, mert teljesen nyitva volt az ajtó és a kocsi két végén levő egvaránt 20×70 cm-es billenőablak.

Temkó kb. 20 méterre futott a kocsi-
tól, amikor megfordult és észrevette, hogy

a többiek sorra kiugranak. Két személyt lerántott, a földön való hengergetéssel meg ruhájuk ütögetésével próbált segíteni rajtuk. Látva, hogy a többiek ruhája is lángol, segítségért kiál-
tott, majd a 47-es műúthoz futott. Meg-
állított egy motorkerékpárost, az vitte el az innen 1 km-re levő ipartelepre. „Az 1-es kútnál felrobbant a lakókocsi, embe-
rek égnek!” — kiáltozta, majd a szállí-
tási csoport irodájából próbált telefoná-
lni, de foglalt volt a vonal. Ekkor a kö-
zeli telefonközpontba rohant. Az ott tar-
tózkodó *Kocsis László* műszerész értesít-
tette a mentőket és a rendőrséget.

Temkó közben a házi vonalon a gáz-
üzemi csoportot hívta. *Wihl Margit* vette fel a kagylót. Ő a közelben tartózkodó *Varga Károly* nevű munkatársának szőlt. *Varga* előbb a termelési üzem vezetőjét, majd annak helyettesét értesítette, és csak ezután (!) jelezte a tűzet a szegedi pa-
rancsnokságnak, mégpedig a következő szöveggel: „Algyő 1-es gázkútnál robba-
nás volt!”. Arra a kérdésre, hogy van-e élet veszélyben, már nem tudott vála-
szolni...

9.36 volt ekkor, a szerencsétlenség be-
következése óta 20 perc telt el!

A tűzkezelkezés idejét *Baross József* termelési csoportvezető és öt munkatársa is valószínűsíti. Mintegy 350 méterre tar-
tózkodtak a kárhelytől, és nyomban ész-
revették a felcsapó lángokat.

Amikor a közelükbe értek, két szemé-
lyen még égtek a ruhamaradványok, amit *Barossék* homokkal igyekeztek eloltani.

Baross elmondása szerint ekkor még valamennyi sérült eszméleténél volt, s egy kivételével jární is tudtak. Arra a kérdésre, hogy mi történt itt, az egyik sérült szó szerint ezt mondta: „Emiatt a marha miatt égünk el. Kinyitotta a kannát”. Hogy az illető kire értette ezt, azt már *Baross* nem tudta megmondani.

A sérülteket a szállítási üzemegység közben kiérkezett vezetőjének gépkocsi-
jával, illetve *Barossék* GAZ-kocsijával vitték kórházba.

A szegedi egységek 9.43-kor érkeztek ki a kárhelyre. Tartályról 2 E sugarat szer-
reltek, s három perc leforgása alatt elol-
tották a még erősen lángoló lakókocsit.

Cikkünk írásakor a rendőrségi vizs-
gálat még nem fejeződött be, annyi azon-
ban már biztos, hogy *Nagy Ferenc* és *Baji Béla* rendszeresen dohányoztak.

A vállalat vezetői úgy tervezik, hogy minden telephelyen bemutadják a ki-
égett lakókocsit. Ez persze csak az első lépések egyike lehet a hasonló szeren-
csétlenségek megelőzésének.

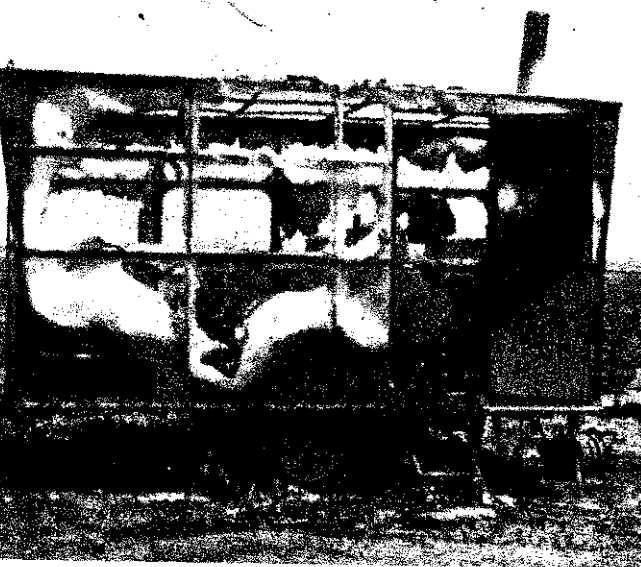

Minden telepen be-
mutatják majd a
kiégett lakókocsit

A kályha mellett
volt a különben
szabványos kanna



Tartálybaleset a vasút területén

1968. április 26-án egy esős és kissé ködös estén, amikor gyenge északi irányú szél fúj, a Gelsenkirchen-Bismarck teher- és rendező-pályaudvarról 21.30-kor azzal a megjegyzéssel riasztották a tűzoltóságot, hogy foszfor folyik ki egy megsérült tartálykocsiból. A nyilvánvalóan helytelen tényállást tartalmazó jelzés alapján, amelyből azonban ki lehetett olvasni bizonyos veszélyeket, egy gépjárműfecskendőt, egy tartályos gépjárműfecskendőt, egy műszaki mentőgépjárművet, egy kombinált víz-habágyús gépjárműfecskendőt, egy olajbaleseti segélykocsit, egy mentőkocsit és egy parancsnoki gépkocsit riasztottak. A pályaudvart kb. 5 perc menetidő alatt lehetett elérni a legközelebbi tűzoltóságról; a kárhely azonban mintegy 300 méterre volt a járművel járható út végétől, és csak gyalogosan lehetett megközelíteni. A pályaudvaron élénk tolatás folyt, főként a gurítódombról állították össze a vonatokat.

Miután a tűzoltók néhány teherkocsit és tehervonatot megkerültek, illetve azokon átmásztak, és megpillantották a kárhelyet, először sűrű fehér gőzfelhőt láttak, amely lassan húzódtott a pályaudvartól délre levő lakótelep felé. E felhő a sínek között fekvő három 200 literes hordóból származott, amelyek tolatás közben leestek egy alacsony oldalfalú teherkocsiról, és megsérültek. A sérülési helyeken aránylag kis mennyiségű víztiszta folyadék folyt ki, amely erősen füstölgött, és a talajon összegyűlt csapadékkal érintkezve jelentékeny gőzfejlődést idézett elő. A hordók feliratából és a vasúti kísérőpapirokból kiderült, hogy a kifolyt folyadék foszfortriklorid (PCl₃).

Annak kiderítése közben, hogy milyen veszélyeket idézhet elő a foszfortriklorid, a gőzök lecsapása céljából 3 „E” sugarat szereltek. A gőzfelhő lecsapása azonban csak részben sikerült. Locsolás közben az egyik hordó sérülési helyén hirtelenlül fehér gőz áramlott ki olyan nagy nyomással, hogy az edény szétvetődésétől kellett tartani. A csupán néhány másodpercig tartó folyamat rövid idő múlva megismétlődött, amikor is megállapították: akkor jött létre erős gőzfejlődés a hordóban, amikor a sérülési helyen keresztül víz került bele. Utasították a sugárvezetőt, hogy ne fecskendezzenek vizet a hordókra. Miután így már nem lehetett közvetlenül a keletkezési helyen lecsapatni a gőzfelhőt, a permetezett sugarak lecsapó hatása szükségszerűen csökkent.

Felkérték a rendőrségi erőt, hogy hangszórós kocsik segítségével figyelmeztessék a veszélyeztetett lakótelep lakosait, és csukassák be velük az ablakokat.

Időközben a felderítés eredményét megkapták:

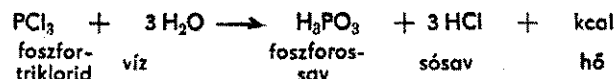

Eszerint, főként a sósavgőzök miatt, légzésmérgekkel; a vízfellegtől képződő vízgőzöktől a hordók szétvetődésével és ugyanacsalsavak miatt marási sérülésekkel (az indikátorpapírral végzett kísérletek 4–2 körüli pH-értékeket eredményeztek) kellett számolni.

Az egyik tartálytelepről időközben 6 üres és belül száraz literes hordót hoztak, amelyeket a szükséges felszerelésekkel (savvattyú, saválló védőruhák, világítóeszközök, stb.) a vasút vágánykocsiján szállítottak a kárhelyre. Az áttöltési munka gyorsan és vortalanul ment végbe.

A szivattyúzás befejezése után még jelentékeny mennyiségű áramlott ki a hordókból, és a levegő magas páratartalma miatt az előbbiekhöz hasonlóan sűrű, fehér felhőt alkotott. Következő lépésként el kellett távolítani a PCl₃-maradványokat a hordókból. Ezt sikerült kifogástalanul végrehajtani, hogy a töltőnyílásba dugott sugárcsővön keresztül vízzel töltötték fel a hordókat. Persze, ebben – amint az várható volt – néhány meglepetés is előfordult. Első hordó feltöltésekor az egész legénység fedezékben volt, és vizet a mintegy 90 méter távolságban levő osztó kinyitásával jutottak oda) hangos sziszegéssel és lángjelenséggel egy kb. 15 m magas gőzszlop tört fel, s a sugárcső műanyagglóvőkéje leégett. A második hordónál a gőznyomás kb. 6 méterre dobta a töltőnyílásba dugott sugárcsővet a vízzel telt tömlővezetékkel együtt, és a töltés után a hordóban levő víz felületén kékes lángok mutatkoztak, amelyeket az edényben levő szennyeződéseknek, illetve olyan mikuláris foszfornak tulajdonítanak, amely egyéb reakció folyamán letkezhetett. A harmadik hordóban nyilvánvalóan jóval kevesebb foszfortriklorid maradt, mivel a feltöltéskor a reakció jóval hevesebb gőzfejlődést idézett elő, mint az előzőekben.

Említésre méltó tény, hogy a foszfortriklorid és a víz érintkezésekor – foszforsav és sósav keletkezése mellett – jelentékeny mennyiségű hő is felszabadul, amely jóval 100°C feletti hőmérsékletet idéz elő (a műanyag meggyulladására).

A beavatkozás során – amely másnap reggel 4.00 óra körül kezdődött be – 15 sűrített levegős légzőkészülékre és 5 saválló védőruhára volt szükség.

(Brandschutz)



A nem áramtalanított vezeték egy tűzoltó halálát okozta az USA-beli Seattle-ben keletkezett és 14 órán át pusztított kikutató dokktűz alkalmával. Egy oxigénvezeték törése fokozta az égés heveségét (Fire Engineering)



Tizennyolc személy vesztette életét, és száztövennyolc sebesült meg a Johannesburg melletti vasúti szerencsétlenség következtében. A személyvonat belerohant két benzinszállító tartálykocsiba (Fire)

A moszkvai televízió-torony

A moszkvai
tv-torony 537 méter

1967-ben Moszkva elővárosában, Osztankinoban új televízió-antennát helyeztek üzembe. A szükséges létesítmények, beleértve a ókat, az üzemi és gazdasági helyiségeket, a világ jelenleg leg-
csobb toronypületében vannak (1. ábra), amelynek vasbeton-
zetete a rajta levő csőárboccal elért az 537 métert.

Méretek

A torony betonteste kb. 384 méter magas. A torony alsó része
ika kúp, amelynek alapja mintegy 60 méter átmérőjű. A csonka
magassága 63 méter, felső átmérője mintegy 18 méter. A
-as magasságból a 320 méteres magasságig az átmérő 8,5 mé-
e csökken.

A 21 emeletes alapzatban vannak többek között a szerkesztő-
ek, a televízió-stúdiók (14) összes technikai berendezésekkel együtt
az étterem konyhája. A helyiségek együttes alapterülete 50 000 m²
üli.

Műszaki adatok

Az egyoldali felmelegedés következtében, vagy 10 m/mp sebessé-
szél esetén a torony 340 méter magasságban kb. 1 méterre leng
Ez az érték ritkán előforduló esetekben 2 méterig terjed. Ezért a
y felvonófülkét nem lehetett függőkábelekkel felszerelni, így min-
n vezérlési parancsot, beleértve a kabinból való híradást is, a
ony belsejében elhelyezett indukciós hurkokon keresztül kell to-
bbitani. A felvonók sebességi vezérlése digitális számológépek se-
ségével történik. A felvonók sebessége normálmenetben 7 m/mp.
felvonó által megtett út 360 méter.

A toronyaknában a hőmérséklet az évszakok szerint -35°C és
30°C között ingadozik. Télen a látogatók által kilehelt pára le-
apódása következtében a tonnányi súlyú jégteher veszélyének a
űszöbölése céljából a torony valamennyi veszélyeztetett szerkezeti
amét külön fűtik.

A moszkvai televízió-
torony ismertebb épü-
letek méretarányá-
ban:

New York-i Empire
State Building 448
méter

A párizsi Eiffel-to-
rony 300 méter

1

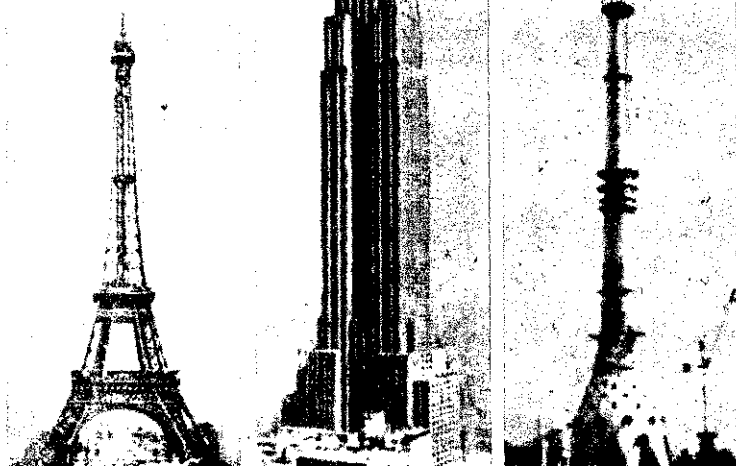

Az étterem kb. 330 méter magasságban van, 3 emeletre terjed ki,
és 280 vendégnek ad helyet. Az étterem óránként egyszer körbefor-
dul a torony tengelye körül.

A moszkvai televízió-torony által sugárzott televízióadások ható-
távolsága kb. 150 km.

Tűzvédelem

A torony tervezését a hasonló építményeknél szerzett tapasztala-
tok gondos tanulmányozása előzte meg. Sok kísérletet végeztek, hogy
a leghatékonyabb eszközöket találják meg a tűzvédelemhez.

A torony valamennyi szerkezeti elemével szemben két követel-
ményt támasztottak: csekély súly és nem éghető tulajdonság. A ked-
vezőtlen hőmérsékleti viszonyok miatt nagy mennyiségű hőszigetelő
anyagot kellett felhasználni. Erre a célra a duralbádog és ásványi-
gyapat-táblák kombinációját választották. A főként függesztett
mennyezetek duralból készült húzott lemezekből állnak. A falakhoz
ásványi eredetű hangszigetelő lapokat használtak.

Minden berendezési tárgy és ingóság éghetetlen anyagú. A fa
és más éghető anyagok alkalmazását a legszükségesebbre korlá-
tozták.

A torony magja a felvonó és installációs aknákkal, valamint a
lépcsővel (2. ábra) teljesen elszigetelt a toronyt körülvevő terektől.
A torony magján kívüli helyiségekhez vezető áttöréseket minimálisan
korlátozták. A torony belsejéből a füst elvezetése a torony magját a
többi helyiségtől elválasztó kilátóerkélyeken keresztül lehetséges.

A torony alapzatának 21 emeletét, a 250 méter magasságban
levő üzemi helyiségeket és az éttermet, valamint a 350 méter ma-
gasságban levő üzemi helyiségeket további belső lépcsők kötik ösz-
sze egymással.

Minden helyiségben van automatikus tűzjelző. Megvizsgálták a
szokásos oltóanyagok használhatóságát, és arra a következtetésre ju-
tottak, hogy ennél a toronynál a 63 méter feletti magasságban a
víz és a hab mint oltóanyag alkalmatlan. A választás a szénsavra
esett.

torony vázlatos keresztmetszete: 1—4 felvo-
ók, 5 tartalékkakna, 6 átjáró, 7 szélcsatorna,
erősáramú vezetékek, 9 távközlési vezeté-
ek, 10 a felvonók kapcsolószerkezetei, 11 in-
duktív átvitel, (az antennákat a fülkére sze-
relik), 12 tv-vezetékek

2

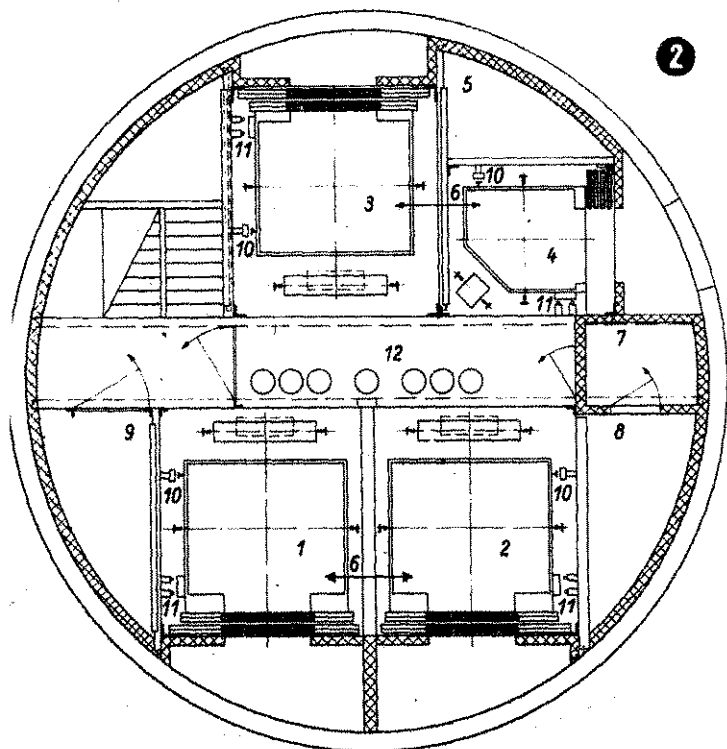

(Brandschutz)

IPVORT UMBR

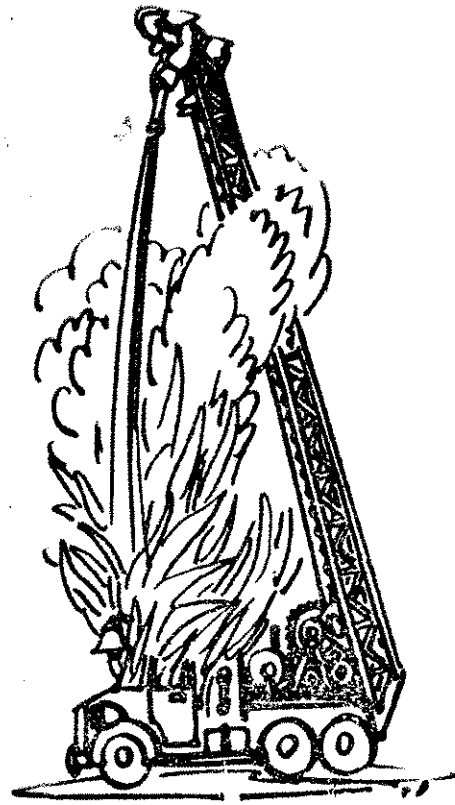

FEJTÖRŐ

VIZSZINTES SOROK: 1. A TŰZ-
OLTÁS SZERVEZETE ERRE A HÁ-
ROM CSOPORTRA TAGOZÓDIK
(1-2, 3-6, 6-nál több raj). 13. Ek-
telen agy! 14. Kis csintalan. 15.
Lyük. 16. Számárháng. 18. Föld-
munkát vegez. 19. Kérdőszó. 20. Ha-
tárrag. 21. Fekete!! 25. Van, ahol
még ezzel takaróznak. 28. Vissza:
egyszerű gép. 29. Rászokott. 32.
Vessző nélküli farész!! 33. Európai
úzhányó. 35. Klasszikus kettős be-

38. Minden ut ide vezet! 47.
las anyagot művel. 51. Ez a so-
jó a talajban. 53. Űde betűl. 54.
ilyen szó is. 55. ETZ. 56. A T
OLTÁSI CSOPORT ILYEN LE
(Budapesten és vidéken, f
függ. 9.). 57. Rag. 59. Azonos
tűk. 60. Engemet, latinul.
Megfejtésül az alábbi sor
kell beküldeni: vízszintes 1., fű
leges 56. és folytatásai, függő
9., 30.

1	2	3	4	5	6	7	8	9	10	11	12	
13			14								15	
		16	17		18			19			20	
21	22		23			24		25	26		27	
28		29			30		31				32	
33	34			35				36		37	38	
39			40								41	
		42			43			44		45		
46	47				48			49			50	51
			52	53			54			55		
56		57		58							59	60
									61			

tu. 36. 16 vissza! 37. Aprílja (1-
y). 39. Ezen a napon-e? 40. Magá-
tól ide-oda mozgó, de nem ömlen-
gő! 41. Folyó. 42. Olasz helyeslő.
43. Hála azonos hangzó. 44. Űr-
merték röv. 45. Mutatószó. 46.
Számnev. 48. Orei azonos hangzó.
49. Mint előző! 50. Nagy lap, de
ékezet nélküli! 52. Dühítenek (zsar-
gon). 56. Idegen levegő (fon.). 58.
Nyaratalt. 59. Ma már nem kell
minden vershez. 61. Szín.

Be kell küldeni továbbá a
tokkal megjelölt kockákban
betűkből összeállítható szót, a
oltás vezetése mindig csak
lehet.

A helyesen megfejtők ki-
könyvjutalmakat sorsolunk ki.
Megfejtési határidő: 1969. ju-
ni 20.

A 6. számban megjelent ker-
rejtvény helyes megfejtése a
vetkező: FELDERÍTÉS AZ É-
MENTÉSHEZ, MENTESI Ű-
MÓDSZER ÉS SORREND. K
LASZTÁS.

A pontokkal megjelölt kocká-
kból összeállítható szó: TÖMEG.

Könyvjutalmat nyertek: N
istván, Kiskunfelegyháza: J
Dezső, Budapest; Zoltán J
Kaposvár.

A nyerményeket postán kü-
ldjük el.

FÜGGŐLEGES SOROK: 1. Meg-
gyesékhely. 2. Kötőszó. 3. Indián-
fajta. 4. ŰC. 5. Gőngyőlegben vi-
vő (szenesember)! 6. Ismert család-
nev. 7. Visszafelé nézve tág! 8.
ZZZZ. 9. FÜGG. 56. FOLYTATÁSA
(folyt. függ. 30.). 10. Pál Zoltán.
11. Hiányos őrügy. 12. Z! 17. Irány.
20. A diák nem szereti. 22. Görög
betű. 23. Boka páros betűl. 24. Most
van! 26. Többnyire ezen járunk. 27.
Nem süket. 30. FÜGG. 9. FOLYTA-
TÁSA. 31. Leszállt. 34. Halk zörej.

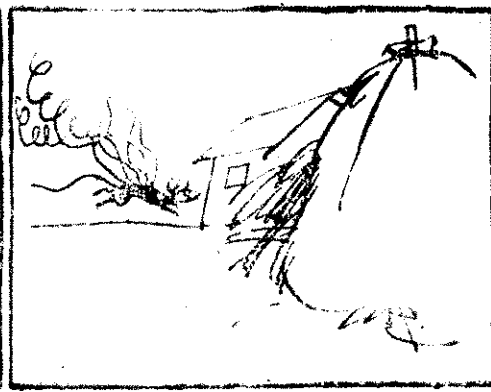
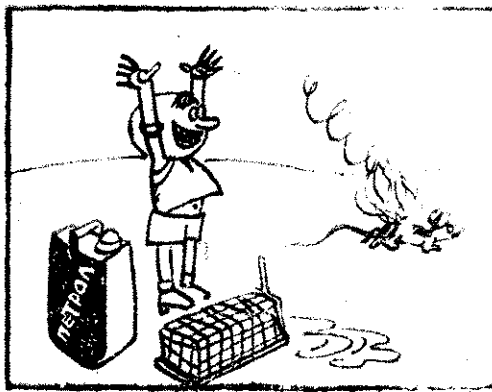
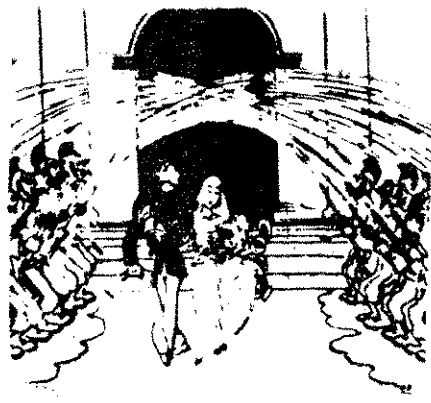

Most aztán jól megmagyarázta a gyerekeknek?...

X. Belügyi Tornaspartakiád

JÚNIUS 13-15 KÖZÖTT a szocialista országok belügyi és állambiztonsági minisztériumai sportegyesületeinek legjobb tornászai vettek részt a Sportcsarnokban megrendezett X. Belügyi Tornaspartakiádon.

A szép számú közönség már az első napon remek küzdelmet láthatott, méghozzá főként a szovjet és a magyar férficsapat között, s ebben mindössze ötszázadnyi pontkülönbséggel maradt alul a Dózsa-válogatott. A kellemes meglepetés okozta örömet csak tetézte, hogy Bordán Dezső nyerte az összetett versenyt, és Dely Gábor a hatodik helyen végzett.

A MASODIK NAPON a női csapatok színvonalas versenyzése hozta lázba a torna szerelmeseit. Nincs Karin Janz világklasszishoz méltó gyakorlatait tapasztalhatták meg, hanem a még úttörőkorú szovjet lányok nagyszerű produkcióját is.

A harmadik napon, a szerenkénti döntőkben, a múlt és a jövő olimpijonjainak bravúros produkcióiban gyönyörködhetünk.

A BUDAPESTEN első ízben rendezett és éppen jubileumi tornaspartakiád méltán aratott olyan nagy közönségsikert.



Antal József, a Magyar Tornaszövetség elnöke nyitotta meg a versenyt

Eredmények:

Férfi csapatverseny: 1. Dinamo (szovjet) 277,95, 2. Dózsa 277,90, 3. Spartak (bolgár) 270,90

Férfi egyéni összetett: 1. Bordán Dezső (Dózsa) 56,60, 2. Szosin (Dinamo, szovjet) 56, 3-4. Bogusz (Dinamo, szovjet) és Hrisztov (Spartak, bolgár) 55,80.

Talaj: 1. Hrisztov (bolgár) 19,25
Gyűrű: 1. Bogusz (szovjet) 19,30
Lólengés: 1. Landgraf (NDK) 18,70

Korlát: 1. Bordán (Dózsa) 19,30
Lóugrás: 1. Kiss-Tóth (Dózsa) 18,625.

Nyújtó: 1. Bogusz (szovjet) 18,20

Női csapatverseny: 1. Dinamo (NDK) 184,90, 2. Dinamo (szovjet), 184,40, 3. Ruda Hvezda (cehszlovák), 172,15.

Női egyéni összetett: 1. Karin Janz (NDK), 38,90, 2. Szaagyi (szovjet), 37,70, 3. Lazakovics (szovjet), 37,55.

Talajon 19,55-tel, felemás korlát 19,50-nel, gerendán 19,30-cal, lóugrásban 19,55-tel 1. Karin Janz (NDK).

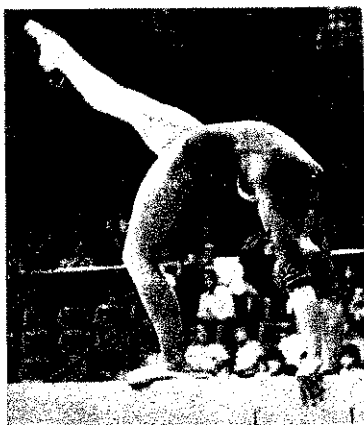

Karin Janz a gerendán



Bordán Dezső, az egyéni győztes, korlát



Bogusz, az ugyancsak kiválóan szerepelt szovjet versenyző

Az újpestiek ismételték

Az alapfokú röplabda-bajnokságok befejezését követően a budapesti parancsnokság június 2-3-án rendezte meg a középfokú döntőt a Timár utcai sporttelepen. Meglepetésre az V-VI-VII., a VIII. és a XI. kerületieknek nem sikerült bejutniuk a legjobbak közé.

A hat csoportos körmérkőzéssel döntötte el a bajnoki cím és a helyezések sorsát. A tavalyi győztes IV-XV. kerület csapata pontvesztés nélkül lett ismételt bajnok, azonban kevés hiányzott a meglepetéshez. Az ebben a mezőnyben újoncnak számító I-II-XII. kerületiek ugyanis bebizonyították, hogy nem véletlenül verték ki az időközben kissé meggyengült V-VI-VII. kerületi csapatot. Az újpestiek is alaposan megszorogatták. 2:2-es játszmáik után már 8:3 arányban vezettek, amikor a rutinosabb IV-XV. kerületiek ügyesen használták ki az ellenfelüknek bekövetkezett „rövidzáratot”. Egyedül a CSVF nem tudott egy győzelmet sem szerezni, a repülőtériek, a X. és XX. kerületiek azonban olykor-olykor szoros küzdelmeket vívtak egymással a jobb helyezésekért.

Érdekesebb mérkőzés-eredmények:

IV-XV. - I-II-XII. = 3:2; Repülőtér - X. = 3:1; Repülőtér - I-II-XII. = 3:2; I-II-XII. - X. = 3:1; XX. - Repülőtér = 3:0.

Egyénileg: Tyukodi, Lencses, Sarosi (IV-XV.), Ábrahám, Holányi, Szabó (I-II-XII.), Hetényi (Repülőtér), Matis J. (XX.) és Muság (X.) érdemelnek dicséretet átlagon felüli teljesítményükért.

Végeredmény:	pont	játszmaarány
1. IV-XV.	10	15:3
2. I-II-XII.	6	13:8
3. Repülőtér	6	9:10
4. X.	4	9:9
5. XX.	4	6:10
6. CSVF.	0	3:13

Örvendtes az I-II-XII. eleretése és egyes kerületek (XX., CSVF) visszakerülése a döntő mezőnyébe. A mérkőzések színvonalával azonban — legalábbis a látottak alapján — nem lehetünk elégedettek. Valahogy hiányzott az előző évek döntőire jellemző igazi küzdelem.

Meglehet, ebben az is közrejátszott, hogy szurkolókat csak aligalig láttunk. Pedig néha ugyancsak elkélt volna a játékosok harci kedvét befolyásoló lelkesítés, buzdítás. Persze szerintünk a megoldás sokkal inkább abban rejlik, hogy jobban kellene szorgalmazni a fiatalabbak bevonását e népszerű sportágba.

A bajnokságot egyébként szervezeten, mindvégig sportszerű keretek között bonyolították le.

K. G.



Paunescu (Dinamo, román) gratulál Dely Gábornak, a talajgyakorlat második helyezettjének

Polgári védelmi gyakorlat

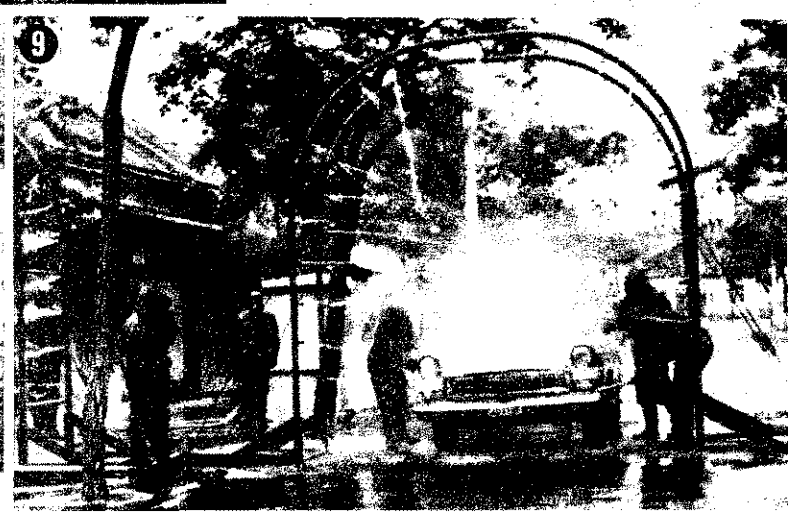
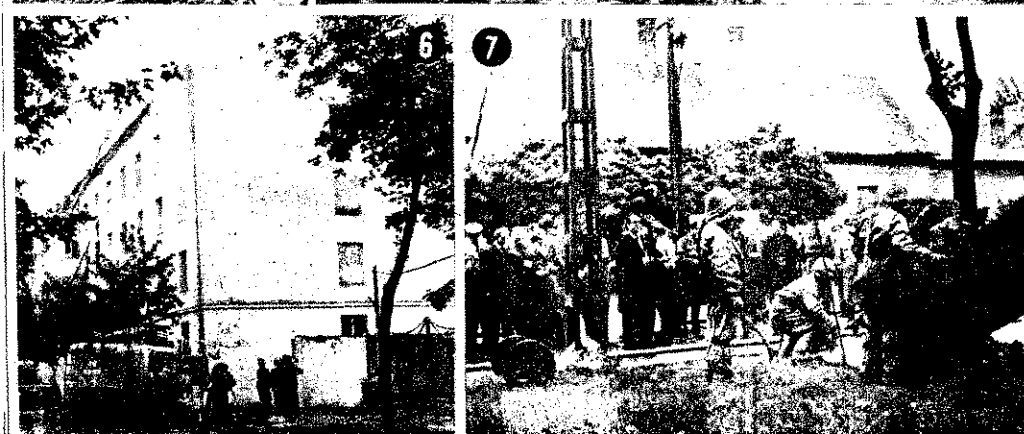

Méreteiben a korábbiaknál jóval nagyobb polgári védelmi gyakorlatot hajtottak végre június 13 és 15 között Hajdú-Bihar megyében.

Nyolcvanezer ember példás fegyelmességgel vett részt az eseményen, s oldotta meg a kapott feladatokat. Olvasóink a televízióból, a rádióból és a sajtóból már tájékozódhattak a főbb mozzanatokról. Munkatársunk egy feltételezett atomcsapás debreceni színhelyén készített képriportot, és előszörban a tűzvédelmi egységek tevékenységét örökítette meg.

Több baráti ország megfigyelői is megtekintették a háromnapos akciót, és igen nagy elismeréssel szóltak a látottakról.

KÉPEINKEN:

- 1 Riasztás a kitelepítési helyen
- 2 Megérkezés a kárhelyre
- 3 Az atomcsapás egyik tűzgóca
- 4 A beavatkozás első pillanata
- 5 Munkában a műszaki egységek
- 6 7 Tűzoltás és mentés az egyik égő házból
- 8 Előljárók és vendégek az egyik kárhelyen
- 9 Tűzoltás után sugármentesítik az egyik gépkocsit



Ünnepélyes tanévzáró

(Képes összeállítás a 2-3. oldalon)



Ünnepélyes tanévzáró

Július 12-én este a Belügyminisztérium és az MSZMP XIII. kerületi bizottsága rendezésében tartották meg a belügyi tanintézetek műsoros évrő ünnepségét. A hűvös, őszi idő ellenére sok ezren foglaltak helyet az Elektromos SE sporttelepén, s lehettek szemtanúi az idén végzett tisztetek, tiszthelyettesek és tiszttek felavatásának, valamint a látványos programnak.

Az ünnepség elnökségében helyet foglaltak: Apró Antal, az MSZMP KB Politikai Bizottságának tagja, a kormány elnökhelyettese, Benkei András belügyminiszter, az esemény idején hazánkban tartózkodott N. A. Scsolakov, a Szovjetunió belügyminisztere, dr. Korom Mihály igazságügy-miniszter, Varga Péter az MSZMP KB osztályvezető-helyettese, Venéczi János, a budapesti és Könyvi Gyula, a XIII. kerületi pártbizottság titkára, Galambos József és Németi József vezérőrnagyok, belügyminiszter-helyettesek, Kaszás Ferenc vezérőrnagy, honvédelmi miniszterhelyettes, Ivan Szavcsenko vezérőrnagy, továbbá a Belügyminisztérium több vezető főtisztje.

A belügyminiszter elvtárs fogadta Szücs György hór. ezredes diszszed-parancsnok jelentését, üdvözölte a tanintézetek diszszakzatban felsorakozott hallgatóit, majd a Himnusz elhangzása után ünnepi beszédet mondott.

A miniszter elvtárs köszöntötte Angyalföld dolgozóit, minden kedves vendéget, az elnökségben helyet foglaló Apró Antal elvtársat, az ünnepség szervezőit, a XIII. kerületi pártbizottság, az üzemek, tanácsok, tömegszerve-

zetek és vállalatok képviselőit, valamint a BM-iskolák parancsnokait, tanárait és végzős hallgatóit.

„Megtiszteltetés számunkra, hogy tanévzáró ünnepségünket a forradalmi múlttal és hagyományokkal rendelkező Angyalföldön tarthatjuk” – mondotta. A továbbiakban kiemelte: „Tanévzáró ünnepségünket a magyar munkásmozgalom kiemelkedő eseményének, a Magyar Tanácsköztársaság megalakulásának 50-ik évfordulója jegyében tartjuk”, majd annak jelentőségét méltatta, hogy jövőre felszabadulásunk 25. évfordulóját ünnepeljük, s hogy a Szovjetunió dicsőséges Vörös Hadse- rege hazánk felszabadításával megteremtette a lehetőséget az első Magyar Tanácsköztársaság által kitűzött egyszerű célok megvalósítására.

Beszédének következő részében hangsúlyozta: „A történelem bebizonyította, hogy a szocializmus útja a lépett magyar népnek igaz és megingathatatlan barátja, szocialista fejlődésünknek, nemzeti függetlenségünknek legfőbb őre a Szovjetunió”.

Ezután arról szólt, hogy szocialista társadalmunk, pártunk és kormányunk vezetésével, egészségesen fejlődik, s hangoztatta, hogy a Belügyminisztérium személyi állománya kedvező politikai légkörben látja el feladatát, társadalmi rendünk szilárd, hazánkban rend és biztonság van.

Ezt követően kiemelte, milyen kötelezettségei vannak minisztériumunk szerveinek az állam, a közbiztonság további szilárdításában, a közrend, a társadalmi tulajdon védelmében, határaink őrzésében, a közlekedés biztonsága fokozásában, a különböző ellenséges cselekmények megakadályozásában.

Ramutatott az imperializmus elleni küzdelemben új szakaszt nyitott moszkvai tanácskozás történelmi jelentőségére, s hogy népünk jöleső érzéssel vette tudomásul a történelmi találkozó eredményeit, és forradalmi optimizmussal folytatjuk harcunkat az elfogadott program megvalósításáért.

Ezután a végzős hallgatókhoz szólt:

„Elvtársak!

Megparancsolom, hogy a végzős hallgatók visszatérve szolgálati helyeikre, feladataik eszközükhöz hiven teljesítsék, gyarapítsák, erősítsék politikai és szakmai ismereteiket, hogy a növekvő követelményeknek képesek legyenek maradéktalanul eleget tenni.

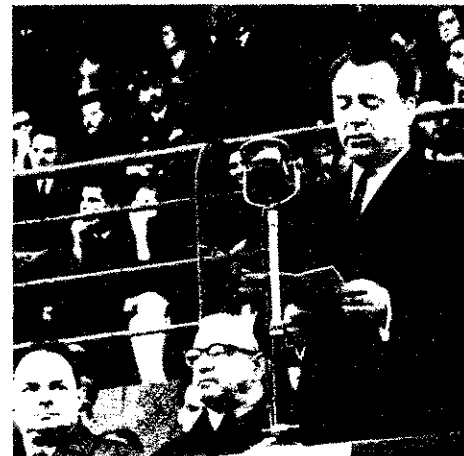

Benkei András belügyminiszter ünnepi beszédet mondott

Elvárom Önöktől, hogy az iskoláinkon elsajátított ismereteket alkotó módon alkalmazzák államhatalmuk, szocialista társadalmi védelmében, védjék és biztosítsák dolgozó népünk békés építőmunkáját.

Szolgálatuk során fejlesszék és szilárdítsák a Belügyminisztérium szerveinek egységét erősítsék fegyverbarátságunkat a néphadgyaloggal és a munkásőrséggel.

Tanúsítsanak példamutató magatartást szolgálatban és a magánéletben egyaránt minden körülmények között maradjanak hűek a szocialista hazafiság és a proletárternacionalizmus eszméihez.

Köszönetet mondok hozzátartozóinknak, munkatársaiknak, akik gondoskodásukkal munkájukkal hozzájárultak az Önök nyugodt tanuláshoz.

Elismerésemet fejezem ki az iskoláink parancsnokainak, tanári karának, köszönök mindenkinek a KISZ-szervezeteknél hallgatók oktatása és nevelése érdekében fejtett tevékenységükért.

Kívánok valamennyi végzős hallgatónak, iskolák törzseinek munkájukhoz további erőt, egészséget!

A miniszter elvtárs beszédét követően tanintézetek hallgatói nagy tetszéssel fogadták látványos bemutatót tartottak az MTK az Újpesti Dózsa sportolói, a XIII. kerületi munkásőrségek és iparitanuló-intézet csapatainak közreműködésével.

Felcsendült a Himnusz

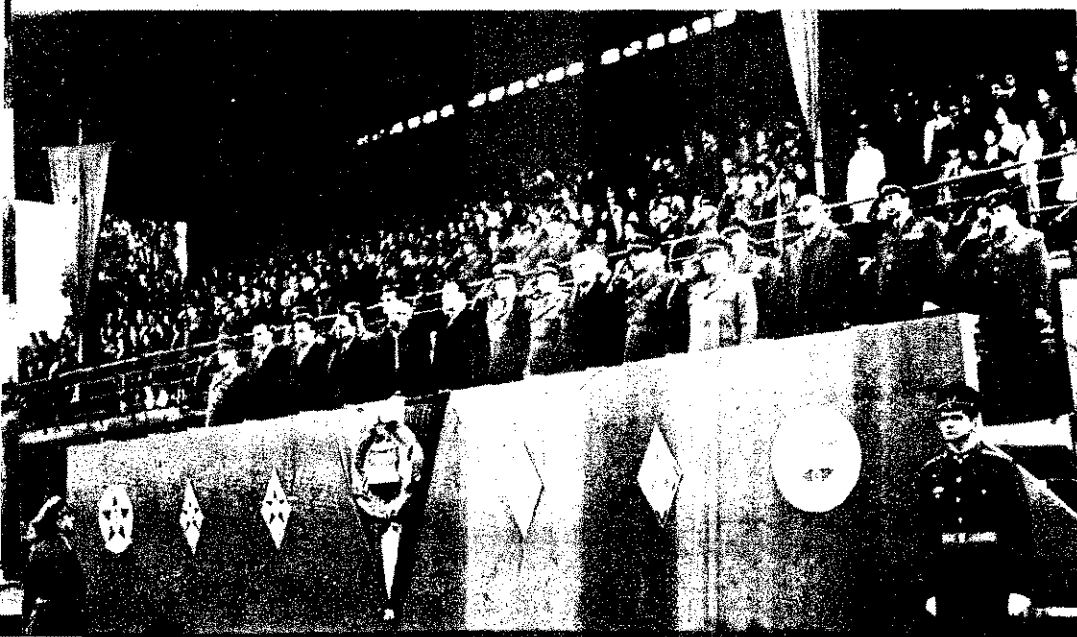



A röhömpátya
verseny befejező
aktusaként a
versenyzők tűz-
veszélyesfolya-
dék-tűzet oltot-
tak

■ ■
A BM-Akadémiá
tűzoltó tagozatá-
nak végzős növ-
endékei díszmen-
etben vonultak
el a dísztribün
előtt

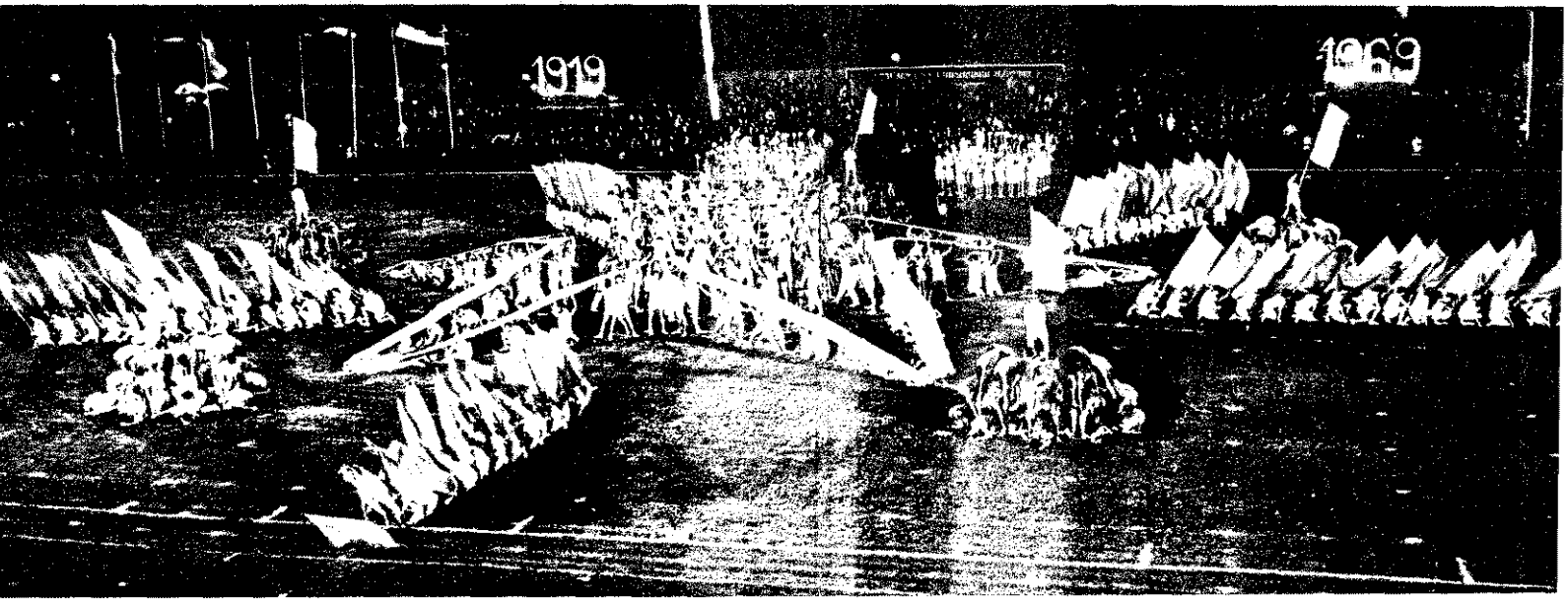
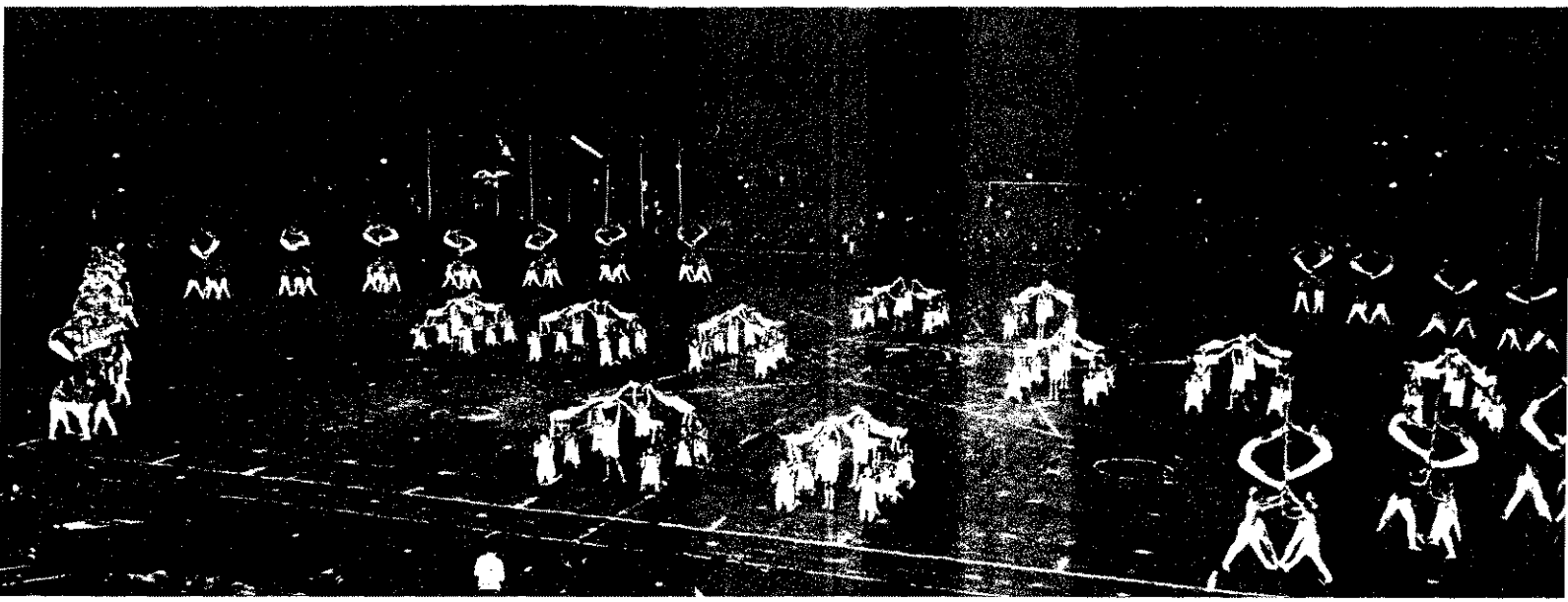

Fent: a létragyakorlat bemutatóit több ízben is forró
tapssal jutalmazta a hálás közönség

■ ■

Az ünnepség impozáns zárójelenete

■ ■

Az ünnepség utáni belügyminiszteri fogadáson Apró
Antal, a kormány elnökhelyettese pohárköszöntőt mon-
dott



POLITIKAI
GAZDASÁGI
TÁRSADALMI

Kérdésekről

A KOMMUNISTA ÉS MUNKÁSPÁRTOK

Világszerte fokozódik a tömegek harca az imperialisták ellen. Az imperializmus elleni harc fő erői a szocialista országok. Erejük növekedése, a társadalmi egység erősödése, a dolgozók tudatának, magatartásának formálódása szilárd bázisa ebben a harcban haladó céljainknak. De szükséges a közös fellépés a nemzetközi porondon diplomáciailag, politikailag is, és elengedhetetlen a katonai erőfeszítés a szocializmus vívmányainak védelmére. Vietnam, Észak-Korea, Kuba szemléletes példa az imperialisták nyílt és kevésbé nyílt agresszív törekvéseire.

Szélesedik a nemzetközi munkásosztály harca is az imperializmus ellen. Már a sztrájkok számának növekedése is mutatja ezt, de még inkább az, hogy a gazdasági sztrájkok egyre inkább politikai jelleget öltenek, és a munkások megmozdulásaihoz mind több értelmiségi és alkalmazott csatlakozik. Nagy megrázkódtatások forrása a tőkés országokban a fiatalok különböző akciósorozata. Az osztályharc éleződése tény, és meggyőző cáfolata a burzsoá és revizionista ideológusok állításának az elmentékek tompulásáról, az osztálybékéről.

Növekszik a gyarmati népek és a fejlődő országok harcának lendülete az imperializmus, a neokolonializmus ellen. Ezek a népek is mindjobban felismerik, hogy igazi felszabadulás, nemzeti önállóság csak mélyreható társadalmi változások nyomán jöhet létre, a függőség, a kizsákmányolás valamennyi formájának megszüntetése útján.

Ebben a helyzetben korunk történelmi követelményeinek tesznek eleget a kommunista pártok azzal, ha hatékonyan segítik valamennyi forradalmi, imperialistaellenes erő egybeforrását, élére állnak e harcban a tömegeknek. Az antiimperialista egység ma az a fő útvonál, amely az imperializmus elleni győzelemhez vezet.

A fő dokumentumról

A tanácskozás fő célkitűzése volt „Az imperializmus elleni harc feladatai a jelenlegi szakaszban és a kommunista és munkáspártok, az összes antiimperialista erők akcióegysége” című anyag megvitatása és a nemzetközi osztályharcban a kommunista pártok munkája alapjaként való elfogadása. Ismeretes, hogy az előkészítő bizottság által beterjesztett fő dokumentumot 74 párt elfogadta, egyedül a Dominikai Köztársaság Kommunista Pártjának küldötte nem. A 74-ből négy, az ausztráliai, az olasz, a San Marino-i és a reunióni kommunista párt a dokumentumnak csak az imperializmus elleni harc közös programját megfogalmazó fejezetét fogadta el. Ez azonban mit sem von le annak

jelentőségéből, hogy a résztvevők egésze, egy kivétellel az akcióegységet támogatja.

A fő okmányal szembeni követelmény az volt, hogy adjon világos, egyértelmű elemzést a világhelyzetről, és körvonalazza az imperializmus elleni közös harc feladatait. Ezzel a tanácskozás érje el, hogy az imperializmus növekvő agresszivitására és az ellene folytatott harcra irányítsa az összes haladó erő figyelmét. *Napjainkban az imperializmus elleni harc a nemzetközi osztályharc alapkérdése, ezen az osztályállásponton közelítik meg a kommunista és munkáspártok az összes problémát.* Ez persze harc is az osztályellenség és hamis nézetei ellen, a kínai vezetők káros politikájával, a jobboldali szociáldemokratákkal, a revizionistákkal és a tőkés más kizsákmányolóival szemben is.

A dokumentum negyedik fejezetétől az első a világhelyzetet elemzi, és megmutatja, hogy az utóbbi tíz év tapasztalatai meg erősítik a korunk jellegére, tartalmára, fejlődési tendenciáira vonatkozó marxista-leninista értékelés helyességét. A világhelyzet alapvető jellemzője a haladó erők előretörése és a három fő erő: a szocialista világrendszer, a nemzeti munkásosztály és a nemzeti felszabadító mozgalom egyesülése az imperializmus elleni harcban. Az imperialista ellentámadások nem voltak képesek megállítani ezt a folyamatot és megváltoztatni az általános erőviszonyokat. Ugyanakkor fokozódnak az imperialisták agresszív politikája által előidézett veszélyek. *Az imperializmus nem vált ugyan erősebbé, de agresszivitása fokozódott, hogy feltartóztassa a kapitalizmus hanyatlásának visszafordíthatatlan folyamatát. Ennek nyomán élesebbé vált a haladó és a reakciós erők harca. Összeütközésük színtere az egész világ, és harc folyik a társadalmi élet minden területén.*

A nemzetközi osztályharcban figyelmet érdemlő jelenség, hogy az imperialisták kényszerülnek alkalmazkodni a jelenlegi körülményekhez. És bár az egymás közötti ellentétek is nőnek, az imperialisták politikáját mindinkább a világszocializmus, a munkásmozgalom és a nemzeti felszabadító mozgalom elleni közös harc céljai határozzák meg. A dokumentum részletesen elemzi, hogy egyidőben milyen sok irányú harci formát alkalmaznak a háborús agressziótól a munkásosztály pártjai, szocialista országok egysége megbontásáig. Várható, hogy keresik az újabb lehetőségeket létük meghosszabbítására.

Természetesen nem szabad túlbecsülni ezeket, de a lebecsülésük is veszélyes. Ezért jelentős a kommunista pártok tanácskozásának felhívása: „A kialakult helyzet megköveteli a kommunisták és az

összes antiimperialista erők akcióegységét, avégett, hogy mind újabb lehetőségek maximális kihasználásával szélesebb körű támadást bontakoztassanak ki az imperializmus ellen, a reakció és a háború erői ellen.”

A dokumentum második fejezete a antiimperialista akcióegység fő erőit sorolja fel. Rámutat, hogy alapvető szerepe van a szocialista világrendszernek. A egész antiimperialista harc alapvető tényezője a szocializmus további erősödése. A szocializmus védelme minden kommunista párt internacionalista kötelessége. Fokozódik a szocialista országok egységének jelentősége. A nézeteltérések megoldható az internacionalizmus, az együttműködés fejlesztésének útján.

A fejlett tőkés országokban az antiimperialista harc fő ereje a munkásosztály. D egyre nagyobb számban kapcsolódnak harcba a középrétegekhez tartozók, nő a ifjúság részvétele is e harcokban, bár kék ruhákban még erős a szélsőséges irányzatok befolyása. Összességében növekszik a lehetőség annak, hogy az összes demokratikus áramlatok egysége szövetségben lépjen fel a monopóliumok korlátozásáért, a demokrácia védelméért.

Végül a felszabadító mozgalmak szerepe mind nagyobb az imperializmus elleni harcban a gyarmatokon, és a nemzeti felszabadult országok haladó erői is jelentős részt vállalnak a neokolonializmus visszaszorításában. Elsőrendű tehát a szocialista országok, a munkásmozgalom, többi demokratikus erők szövetségének fejlődése.

A dokumentum harmadik fejezete akcióegység hét legfontosabb programot foglalja magában, a vietnami nép harcának támogatásától kezdve a közel-keleti válság megoldásáig, az európai biztonság megteremtéséig, a leszerelésért folyó harcig és más aktuális feladatokig.

A dokumentum negyedik fejezete vége az internacionalizmus és az osztályharc mélete alapján a kommunista és munkáspártok belső problémáit tárgyalja. A húzza a kommunista pártok nemzeti nemzetközi felelősségének elválaszthatatlanságát és azt, hogy minden testvérpárt elismeri és tiszteletben tartja a pártok állóságát és függetlenségét. De ennek hiányában önmagában nem lehet program pártok számára, hiszen ez olyan látszatot keltene, mintha ennek a kivívása a legelső feladat lenne. Egyetértés a kultúrában is, hogy túl a kétoldali regionális találkozásokon, rendszeres szükség van a testvérpártok közös tanácskozására. Ez alkalmas forma a fejlődés

MOSZKVAI

TANÁCSKOZÁSÁRÓL

II. rész

elemzésére, a nézetek egybevetésére és tisztázására. A konkrét tevékenység kollektív elemzése előmozdítja az egység szilárdulását.

A vitákról

A tanácskozás legnagyobb jelentősége, hogy a pártok egysége megerősítésének eszköze volt. A dokumentumok elfogadása bizonyítja, hogy egyes nézetkülönbségek ellenére is teljes az egység az imperialistákkal szemben, és a konkrét feladatokban megvan az óhaj az akcióegység kikovácsolására. Ezt különösen fontos aláhúzni, mert az egész nyugati propagandagépezet, megpróbálta kisebbiteni a tanácskozás jelentőségét, a vitakérdésekre helyezi a hangsúlyt, és azon csemegézik, hogy bírálják-e a Szovjetuniót. De a tőkés országok propagandistái mélyen hallgatnak arról az elemzésről, amellyel a felszólalók leleplezték az imperializmus agresszív lépéseit.

Természetesen voltak viták, a tanácskozáson ugyanúgy, mint az előkészítés során. Vita folyt pl. akörül, hogy nőtt-e az imperializmus agresszivitása. Egyes pártok (román, spanyol) úgy vélték, hogy a dokumentumtervezet túlhangsúlyozza az imperialisták lehetőségeit. Az OKP küldötte kifogásolta, hogy nem elég alapos a tervezetben a szocialista országok közötti viszony elemzése. Az Ausztrál KP küldötte felvetette, hogy az internacionalizmust és a szocialista államok érkekeit nem lehet azonosítani. Vita tárgya volt az egység fogalma, tartalma, formája. De a viták jellege megfelelt az internacionalizmus követelményeinek, senkire nem erőszakolták rá mások a véleményüket, senkit nem sértettek meg jogaiban. Egyetlen kísérlet volt ilyen jelleggel a románok részéről, de ezt a többiek egységesen visszautasították. Az önállóság hangoztatásával ugyanis elő akarták írni, hogy miről legyen vagy ne legyen szó a tanácskozáson. Ezt azonban nem lehetett megengedni. A viták során éles bírálat érte a kínai vezetés káros anti-marxista vonalát. De még ez sem olyan céllal történt, mintha valaki kirekesztésüket követelte volna a mozgalomból.

A tanácskozás tehát egészében nézve olyan módszerek alkalmazásával zajlott le, amelyek biztosították a célra törő vitákat, hozzájárultak a demokratikus légkör uralmához, s ezen keresztül az egység erősödéséhez. A bizottságok munkája a részvevő pártok teljes kontrollja mellett folyt.

Az egyes delegátusok tetszés szerint közreműködtek a különböző bizottságok tevékenységében.

A tanácskozás nyíltságát segítette a felszólalások sajtóban való publikálása és az a lehetőség, hogy a sajtóirodán az egyes pártok delegátusai találkozhattak az újságírókkal. Mindez olyan szempontból is hasznos volt, hogy a fő dokumentumot támogató pártok óriási többségének nem kellett sokat magyarázniok állásfoglalásukat. Nem így azoknak, akik vitakoztak a dokumentum egyes megállapításaival.

Az imperialista propagandisták reményeivel szemben a tanácskozás részvevői felszólalásaikban nem bírálták a Szovjetuniót, hanem méltatták szerepét, jelentőségét. *A Szovjetunió iránti tisztelet és megbecsülés láthatóan új, bensőségesebb formában jutott kifejezésre. Ez pedig csapás a szovjetellenesség minden formájára, akár a burzsoázia, a maoizmus vagy a revizionizmus köntösében jelentkezik is.* A kommunista pártok egységek abban, hogy vezető párt mint központ nem kell. De ugyanígy kifejezésre jutott az a fel fogás is, hogy a Szovjetunió különleges szerepet tölt be az összes haladó erők törekvéseinek segítségével. A kommunista pártok egyenjogúak, de nem egyforma a helyzetük a felelősségben, a teherviselésben, hangoztatta Kádár János elvtárs is a felszólalásában.

A tanácskozás jelentőségéről

Ha összegezni akarjuk a tanácskozás eredményeit, ezek közül az első szembeötlő a kommunista mozgalom egységének megszilárdulása. Azt a káros tendenciát, amely 1960 után kibontakozott, a tanácskozás előkészítő munkálatai során sikerült megállítani, a tanácskozással pedig megfordítani. A több éves fáradozás meghozta gyümölcsét. Nem igazolódtak némely pártok korábbi kételyei, hogy a helyzet még nem érett a nemzetközi tanácskozásra, s erre nincsenek meg a feltételek. Ezt a román testvérpárt küldötte még a tanácskozáson is felvetette, de magára maradt, s elszigetelődött ezzel a nézetével.

Fontos hangsúlyozni azt is, hogy a *kommunista pártok egysége ideológiai-politikai vitában, a nézetek tisztázódásával erősödött, ezért tartalmasabb, mint régebben.* Nagyobb és őszintébb az egység most, mint korábban, amikor egyes kérdésekben kompromisszumos alapon jött létre egység a dokumentumok elfogadását illetően.

Nagy eredmény, hogy a kommunista pártok csaknem tíz év óta újra rendelkeznek a világhelyzet marxista-leninista elemzésével és olyan harci programmal, amely lehetővé teszi az összes antiimperialista erő akcióegységéhez a kommunista pártok aktív, kezdeményező lépését. A fő dokumentum, amely kollektív alkotó munkával készült, nemcsak jelentős politikai okmány, hanem a marxizmus-leninizmus elméleti továbbfejlesztése is.

Az előkészítés időszakában és a tanácskozáson erősödött az imperialistaellenes akcióegység. Mindez a nemzetközi osztályharcban javítja a haladó erők számára a feltételeket.

A tanácskozás ugyan közös politikai platform kialakítása céljából folyt, de elkerülhetetlenül felvetődtek a politikai kérdések ideológiai vonatkozásai is, igazolva, hogy a kommunista pártok számára elmélet és gyakorlat nem választható el egymástól. *Következetes polémia folyt a nacionalizmus ellen, a felszólalók bírálták a nemzeti elzárkózást, a marxista-leninista álláspont erősödött az összes lényeges kérdések megítélésben, és a tanácskozás a mozgalmon belül jelentkező jobboldali és szektás-dogmatista nézeteket is visszaszorította.* A vitából kiderült — mint ezt Kádár János elvtárs egy sajtókonferencián kifejtette —, habár a részvevő pártok egy sor kérdést különböző módon ítétek meg, abban egységesek voltak, hogy a kínai gyakorlatot egyik sem akarja meghonosítani a saját pártjában.

Mindent egybevetve, joggal állapítja meg a fő dokumentum, hogy: *„A mostani értekezletet résztvevői úgy tekintik, mint fontos szakaszi a kommunista világmozgalom egybeforrasztásának útján. Úgy vélik, hogy a testvéri kapcsolatokat, az együttműködést kivétel nélkül minden kommunista és munkaspárt között nem gátolhatja az, hogy egyes kommunista pártok nem vettek részt a tanácskozáson. Az értekezlet résztvevői kifejezik elhatározásukat, hogy együttesen lépnek fel az imperializmus ellen, a nemzetközi munkásmozgalom közös céljaiért vívott harcban azokkal a kommunista és munkaspártokkal is, amelyek a jelenlegi tanácskozáson nem képviseltették magukat.”*

* * *

Az MSZMP Központi Bizottsága, mint ismeretes, 1969. június 26-i ülésén megtárgyalta a moszkvai tanácskozáson részt vett küldöttségének beszámolóját, elfogadta azt, és egyetértett a tanácskozáson kifejtett tevékenységével.

A Központi Bizottság közleménye hangsúlyozta a moszkvai tanácskozás történelmi jelentőségét, és kinyilvánította, hogy teljes egészében magáévá teszi a tanácskozás okmányait, egyetért az összes szolidaritási nyilatkozattal.

Pártunk fontos feladatának tekinti, hogy minél szélesebb körökkel megismertesse a moszkvai tanácskozás anyagát. Ez fontos ahhoz, hogy minden párttag, minden becsületes ember aktívan bekapcsolódjon a feladatok végrehajtásába. Együtt az összes antiimperialista erővel, rendületlenül folytatjuk harcunkat az imperializmus ellen.

„A Központi Bizottság úgy véli, hogy párttagságunknak, szocializmust építő népünknek, a nemzetközi céljainkért folytatott munkánkat és harcunkat, hazai feladataink jó megoldásával összekapcsolva kell felfognia és megoldania. Pártunk, munkásosztályunk, a magyar nép ma saját jobb jövőjét, a nemzetközi haladás ügyét együttesen és legjobban az építőmunka soron következő feladatainak megfelelő megoldásával, a szocialista társadalom eredményes építésével szolgálhatja és fogja szolgálni.”

BALLÓ ISTVÁN

MAGYAR
TÜZOLTÓ

Az olajtüzek doktora

Egy zömök tüzoltó – Konsztantyin Tkacsenko – ül előttem Arcán sehol a forradások, égések nyoma, csak barna, mint aki sokat napozott.

Amikor ezt emlitem neki, mosolyog. Azt mondja, a napsugár semmiség ahhoz a pokoljáráshoz képest, amelyben négy évtizede része van. Az olaj- és gáztüzek specialista. Mindent elsősorban, sok-sok kilométerről látható tüzekkel birkózik. Az olajégés lángjai 100–200 méter magasba csapnak, a légörvény által beszívott madarak a hatalmas hőmérsékletű tűz epicentrumába hullanak, megfagyva. Nem tévedés, megfagyva, mert a keletkező gázok eljégesítik a testüket.

És erre a szakmára mondja Tkacsenko, hogy semmi mással nem cserélné el. 1967-ben volt hatvanéves. Kollégák, barátok, tanítványok, geológusok, olajbányászok ünnepelték a születésnapját. Egymás után érkeztek a felkészítő táviratok. Bakuban nagyon jól ismerik őt.

Hetedik évtizedébe lépésének első napján telefonon ébresztette az azerbajdzsáni KP KB-titkára: „Várja a repülőgép, hogy Moszkvába vigye, onnan pedig egy másik Delhibe fog utazni. Hatalmas olajtűz tombol ugyanis az indiai város közelében.” Az olajmezőt egyébként a barátja, az azerbajdzsáni Tagijev nyitotta meg.

... Még alig hajnalodott, amikor a tűz közelébe érkeztek. Azonnal szemügyre vették a terepet. Korábban úgy döntöttek, hogy először a nagy nyomású vízágyúkkal próbálkoznak, és csak ha sikertelen lesz, akkor robbantással. Amennyiben nem vezetne eredményre, a gázturbinás berendezéssel, de ezt a Szovjetunióból kell ideszállítani.

– Eloltjuk vízzel is – mondta Tkacsenko –, legalább az itteniek is tapasztalatot szereznek.

És megkezdődött a harc a tűzzel. Naponta csak egy-két órát pihentek, szinte támolyogtak a fáradtságtól. Nemcsak a tolmács segítségével magyarázták, de szemléltetően be is mutatták, hogyan kell eljárni ilyen esetekben. Az indiai mérnökök erősen figyelték minden szavukat, mozdulatukat, igyekeztek minél többet megtanulni.

Tkacsenko különösen Bimal mérnökkel barátkozott meg. Az illető szinte egyetlen pillanatra sem hagyta magára. Főként az lepte meg Bimalt, hogy a szovjet kolléga egy cseppet sem rejtegeti előtte a „szakmai titkokat”. Bimal Angliában végzett, de még nem voltak gyakorlati tapasztalatai.

– Maguk, oroszok, furcsa emberek – mondta egy alkalommal. – Azt még megértem, hogy segítenek nekünk gyárakat építeni, olajat kutatni. Magát is ideküldték, hát dolgozik, ezért kapja a fizetését. Mindez a kormányaink közötti megállapodás eredménye. De mi készíti önöket arra, hogy többet tegyenek, mint amit a szerződés előír?

Egyetlen szerződésben sem szerepel, hogy a szakmai titkokba is be kell avatniuk minket. Így aztán, ha megtanítanak bennünket a fogásokra, legközelebb magunk is boldogulunk.

– Ha maguk is megtanulják eloltani az ilyen tüzeket, az nagyon jó lesz – felelte Tkacsenko. – Ami pedig állítólagos orosz „furcsaságunkat” illeti, egy kérdésem lenne: Ön talán ellene van, hogy az emberek segítsenek egymásnak?

Tkacsenko hivatásáról szólva hangsúlyozta a legszigorúbb fegyelem fontosságát. Természetesen a tapasztalat és a bátorság is nélkülözhetetlen. Mindenütt járt hazájában, ahol csak olajat bányásznak. A nehéz napokban, órákban összebarátkozott a tadszik, üzég, azerbajdzsáni, volgai, szibériai – fiatal és öreg – olajbányászokkal. De számtalanszor külföldre is hívták.

Az afganisztáni nagy tűzvész mindig emlékezetes maradt számára. Gondatlanságból, vagy műszaki hiba miatt kitért a gáz, és pillanatok alatt szétépte a csöveket. Hatalmas fáklya tört az ég felé. Az emberek között suttogva terjedt a hír, s ebben a papok is közrejátszottak: „Az isten nem engedi feltűrni a földet, ezért meggyújtotta, és most már senki sem olthatja el.”

A hír szárnyra kelt, de hamarosan meghívták a szovjet tüzoltókat. Azok eloltották a tüzet, az újabb gázkitérést követően azonban most már ők gyújtották meg. Világossá vált, hogy hosszú harcra kell berendezkedniük, s ún. ferdefürőssel e érték, hogy a természeti kincs az ember által megszabott úton távozzon a föld méhéből.

Tűz... tűz... tűz! Így éli le az életét, egyik tűztől a másikhoz hívják. És a pusztulás láttán mindenütt összeszorul a szíve. Az ember soha nem lehet közömbös, ha emberi munka gyümölcse válik semmivé.

... Tkacsenko maga sem érti, hogyan lett tüzoltó. Gyermekkorában a Krimben élt, arról álmozdott, alpinista lesz. Aztán mégis a tüzoltó-tiszti iskolára került, és tüzoltó lett.

– Hetedik évtizedembe lépve visszatekintek az életemre. Hogyan éltem, mit tettem helyesen, hol hibáztam. A sok szenvedés, bánat, amit láttam, megkeményítheti a tüzoltó szívet, itt csak az segít, ha feloldódunk az emberek társaságában. Nagyon szeretek színházba, moziba, sporteseményekre járni.

Így él Tkacsenko. Rövid napok a pihenésre, és újból meg újból tűz. Cseppet sem lepődik meg, ha a szindarab nézése közben a fülébe súgják, hogy az előcsarnokba kérik:

– A repülőgép készen áll... Felszállás két óra múlva!

(APN)



Beszélgetés a sátorban

Vendég- ségben Salgó- bányán

A fegyveres erők magas beosztású vezetői tettek látogatást a közelmúltban az Ifjú Gárda salgóbányai országos parancsnoki táborában. Uszta Gyula altábornagy, honvédelmi miniszterhelyettes, az MHSZ főtitkára vezetésével a Honvédelmi Minisztérium, a Belügyminisztérium tábornokai és főtisztjei, valamint a Munkásőrség Országos Parancsnokságának képviselői keresték fel a táborlakókat, hogy hosszú, baráti beszélgetést folytassanak a fiatalokkal.

A BM TOP részéről, az országos parancsnok megbízásából, Horváth Károly t. alezredes vett részt a találkozón. A megyei, járási, városi és fővárosi kerületi ifjúgárdista parancsnokok arról is behatóan érdeklődtek, hogyan segíthetnek még jobban a tüzoltóság munkáját.

Ismeretes, már több helyen működnek Ifjú Gárda-tüzoltószakaszok. Csak éppen az nem tisztázott, hogyan vehetnének részt a többi fiatalok a tűzmegelelőző-, felvilágosító munkában, s mi a módja annak, hogy magas fokú tüzoltó szakmai ismereteket sajátítsanak el. Ennek a találkozóknak – többek között – az is célja volt, hogy megbeszéljék a kölcsönös együttműködés további megerősítésének módjait.

A beszélgetés során kiderült, a fiatalok – életkori sajátosságaiknak megfelelően – fokozott érdeklődést tanúsítanak minden

technikai, műszaki kérdés, így a tüzoltás legmodernebb és leghatékonyabb módszereiről is. Megvan bennük az a készség, hogy aktívan részt vegyenek a megelőző és kárelhárító munkában. Egyelőre azonban a megfelelő szakmai ismereteik hiányától gátolja őket ebben. Pedig cél-szerűnek látszik az ifjúgárdisták fokozottabb bevonása ebbe, az általuk is szívesen vállalt tevékenységbe, hiszen népgazdasági szempontból jelentős kárelőzhető meg, ha a tűzrendészeti szabályok lelkiismerete megtartására neveljük a fiatalabb korosztályokat, s főként ha maguk a KISZ-esek is segítenek ebben. Kéréset alkalmával a ifjúgárdisták szervezeti felépítésüknek megfelelően gyorsan mozgósíthatók.

A tüzoltóság szervei ezért tévább bővíthetnék a kapcsolatokat a KISZ-bizottságok mellett működő Ifjú Gárda-alegységekkel. A fiatalok biztosan örömmel vennék ezt. Ahol pedig a gárdisták maguk kérnek támogatást a tűzrendészeti szervektől, a kívánatos, hogy a KISZ-fiatalok magasabb igényeinek megfelelően színvonalas szakmai képzésről gondoskodjanak.

A BM TOP képviselőjének látogatása ezeket a célokat segítette elő a salgóbányai IG-táborban.

SZÉKELY TAMÁS

Zöldi József

„Rövidzárlat okozta a tüzet a zalaegerszegi gyantaüzemben” — hallhattuk a hírt nem sokkal a lángok megfékezését követően. Egy héttel később azonban a megyei parancsnokságon még korántsem voltak olyan biztosságok ebben, mint a hír szerkesztője. És jogosan, hiszen javában folyt a roncsok és törmelékek takarítása, s a tűzkeletkezés helyét sem közelíthették meg.

A kb. 24x6 méteres épületben június 25-én 23.10-kor lobbantak fel a lángok. Röviddel előtte az egyik dolgozó úgynevezett steck-lámpával nézte a nyitott tartályt, ebben terpentinnel hígították a gravitációs úton érkező nyersanyagot.

Hogy mi történt a lámpával, azt vallomásából nem sikerült megnyugtatóan tisztázni. Egy végzetes szikra mindenestre kipattant.

Az ott tartózkodó fiatalember remülten kiszaladt a lángok fellobbanásakor. Hogy lett volna-e módja a tartályfedél gyors visszatevésére, ezt is csak a későbbi vizsgálat döntheti el.

Mivel az anyag áramlását sem sikerült elzárni, és a dolgozók kézioltókkal való próbálkozása is eredménytelen maradt, percekben belül valóságos tűzfengerként égett az üzemben levő több mázsa gyanta és pár száz liter terpentín.

23.15-kor a portás jelezte a

Rövidzárlat okozta a tüzet? ● Pernye volt a fűrészporban ● Közös alkotás ● Kép a jövőből ● Nemcsak a tiszta szertár fontos ● Tapasztaltan, önállóan ● A baki „tűzoltóvilla” ● Birságra rendbe hozta ● Sikerült a visszavágás

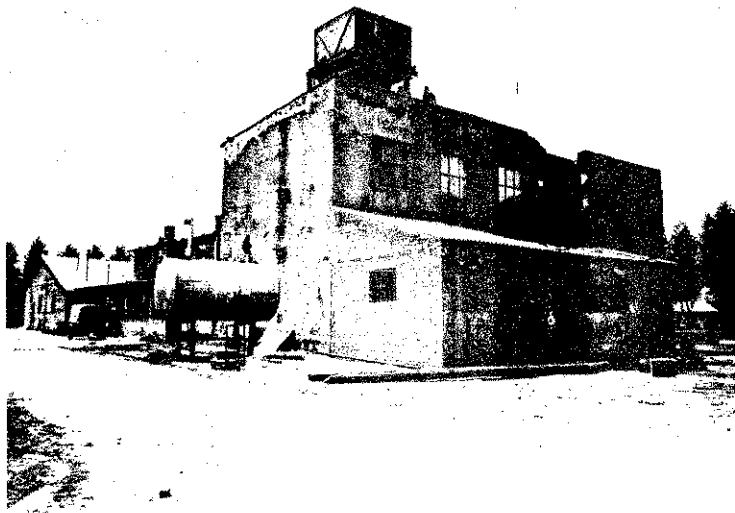

A kárhely és környezete

káresetet. Ijedtségében azonban csak annyit tudott közölni, hogy a gyantaüzemben tűz keletkezett.

Hogy milyen volt az égés? A szemtanúk elmondása szerint olyan, mint egy erdőtűz a soka-dik hatványon. Kellemetlen szagot árasztva koromfekete füsttel égett az anyag s az épület teljes berendezése. **Hegyi Ferenc** főtűrszörmester irányította az első beavatkozást:

— 4 **habsugárral oltottunk**, ezeket hol együtt, hol külön-külön működtettük. Korábbi gyakorlatozásaink tapasztalatai alapján előbb jól kifolyattuk a habot, és csak azután lövelltük a tűzre, mert a túl vizes oldat oltás helyett csak fokozta volna a gyanta égését. A hajnali órákban végeztünk. Több helyen ismételtelen oltani kellett, mert a tűz újból meg újból fellángolt. Amikor behatoltunk, majdnem derékig jártunk a habban. A gyanta ráragadt a csizmánkra, napok múltán is alig tudtuk levakarni.

Szabó József üzemvezető egészen addig értékes segítséget nyújtott az egységeknek, amíg rosszul nem lett az izgalmak-tól:

— A tűzoltó elvtársak derekas munkát végeztek. Működésük alatt háromszor is robbanás rázkódtatta meg az épületet. Szerencsére a nagy felületű ab-



Jobb szélén: **Hegyi** ftörm., az első beavatkozás irányítója



Ottjártunkkor még folyt a takarítás

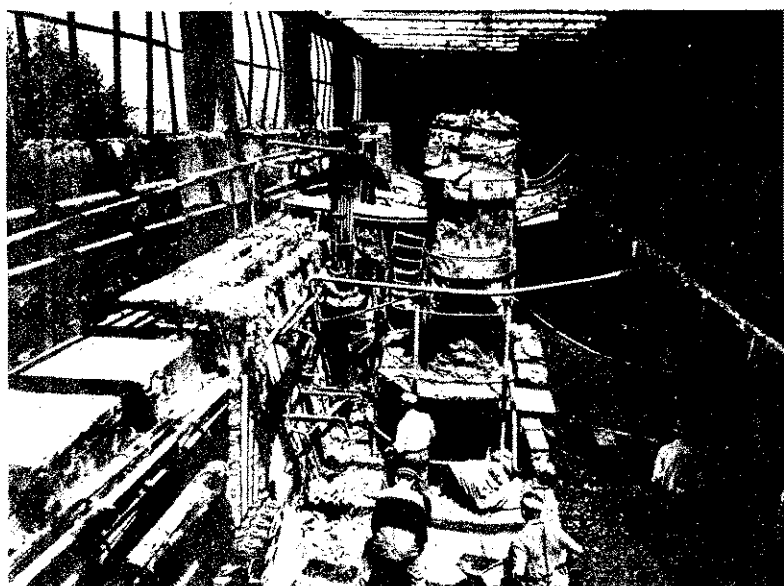

lakok levezették a nyomást. A zárt rendszerű berendezések megközelítése is hallatlan erőfeszítést követelt tőlük.

Mint hallottuk, a mentőkocsiban egyre a festékeket emlegette, s okkal, mert az üzemet csupán egy vasajtós átjáró választotta el a nitrofesték-tárolótól, s ha a lángok ide is áttérjednek, akkor most aligha számíthatnánk, hogyan teljesíthetik a tervüket a történet ellenére. Az árumentesben a honvédek is közreműködtek.

Még csak annyit, hogy olyan üzemet ért félmilliónyi kár, amelynek a vezetői hosszú évek óta példásan együttműködtek a tűzrendészeti hatóságokkal. Ez persze nem változtat a tényeken, de reményt nyújt arra, hogy kiderüljön: hol követték el a hibát!

Az első fél év másik legnagyobb tüzesetének Dióskál volt a színhelye, az ügy bírói ítélettel zárult. A két vádlott január 2-án rendbe akarta hozni a Rákóczi Tsz szarvasmarha-istállójának magtárpádlásán létesített csibenevelő vízvezetékét.

Már vissza akarták illeszteni a megjavított vezetékdarabot, amikor észrevették: a cső egy másik szakaszában is jégdugó keletkezett. Nosza szalmacsövát ragadtak, meggyújtották, és kiolvastották vele a jégdugót, majd visszazórták a fűrészporthoz a vezetékre. A pernyével kevert fűrészporthoz másfél napig izzott, mire a hőszugárzás elérte a víztároló deszkaburkolatát. A kb. 100 szarvasmarhát idejében kimentették a tűzből, de 4000-nél több 8—9 napos csirke elpusztult, és a biztosító szerint 320 ezer forint körüli kár érte a tsz-t.

A két vádlottat 6—8 hónapi szabadságvesztésre ítélték, de jó munkájukra való tekintettel 3 évi próbaidőre felfüggesztették a büntetés végrehajtását.

A Dióskálon történtek persze egyáltalán nem általánosan jellemzők a megye termelőszövetkezeire. Egyelőre azonban annak a szabályzatnak a hiánytalan érvényesülése sem, amely a közelmúltban látott napvilágot.

Tanácsi és tsz-vezetők, jogászok, szövetségesei dolgozók és tüzoltók közös alkotása ez, hosszúságos viták előzték meg, mire a végleges szöveget kinyomtatatták Újvári Sándor vb-elnök és dr. Gaál Antal vb-titkár aláírásával.

A szabályzat részletesen meghatározza a tsz-elnökök, a tűzrendészeti előadók és megbízottak kapcsolatos kötelezettségeit, és egyebek között 1+7 fős tüzoltóegységek létrehozását rendelti el az I. fokú hatóságaink által meghatározott minden tsz-majorban és üzemegekben. Ezenkívül okultva a tavalyi tűzes nyár tapasztalatain, kimondja, hogy: „A vasútvonalától 40 m-en belül vetett kalászos ter-

ményt viaszérés előtt le kell takarítani, a tartót az éghető anyagoktól meg kell tisztítani, és a védőszántást el kell végezni.”

Kép a jövőből. Cseng a telefon Marton József zalaszentgróti önkéntes parancsnok lakásán. Felveszi az adatokat, odalép egy készülékhez, megnyomja a gombot, vagy felkattintja a kapcsolót, s a következő pillanatban tiz önkéntes tűzoltó otthonában

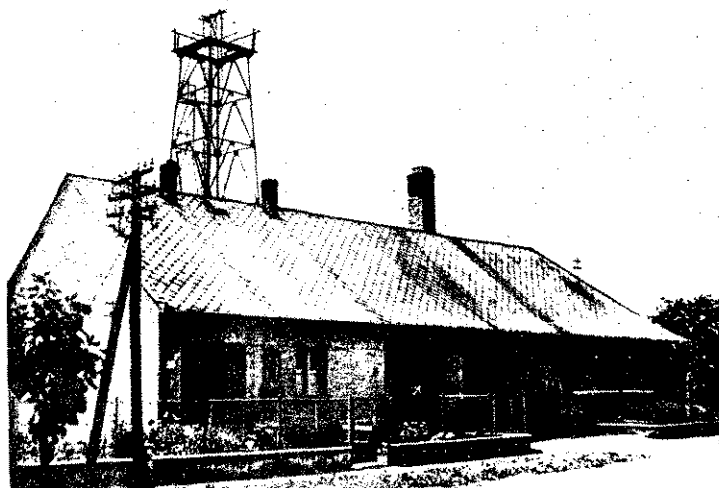

Tömlőszárítót is készítettek a zalaszentgrótiak

Marton József a testületi zenekar saját tervezésű hangszer-tárolójával

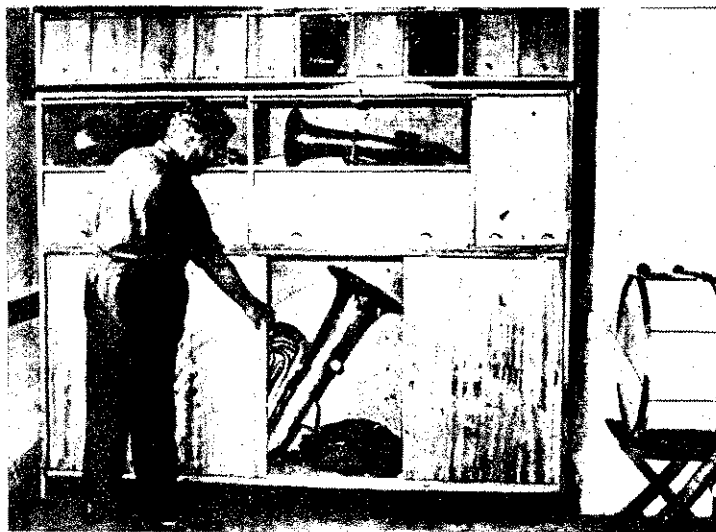

felberreg a riasztócsengő, majd személyesen a parancsnoktól hallják, hol kell gyülekezniük.

Hat-hét évvel ezelőtt mosolygott volna ilyen terv hallatán, most örülnek neki, és szívvel-lélekkel támogatják a végrehajtását.

A zalaszentgróti testület valóban kiváló, ám nem azért tervezget ilyen megoldást, mintha versengeni szándékozna az államiakkal. Hanem hát olykor az ő egy-két sugaruk többet érhet sok fecskendő nyolc-tíz sugaránál, ha éjszaka is kiaknázhat-

ják az időelőnyben rejlő lehetőségeket.

Jelenleg itt is 15—20 percbe telik az éjszakai riasztás. És nem számíthatnak arra, hogy még egyszer éppen akkor riasztják majd őket éjjel, amikor farsangi mulatságot rendeznek a tűzoltóotthonban. S bár azóta erre is fölfigyelnek, az olyan kellemetlen epizódból sem kérnek másodsor, mint amikor a kisegítő postáskisasszony éjszaka sokáig a tűzoltószertárat hív-

kell, mert a szentkozmadombjai kis szertárnak például körülbelül olyanok az esélyei a sőjtőri-hez képest, mintha a Tűzoltó Dózsa labdarúgó egy osztályban szerepelnének az Ű. Dózsával. És szóltak a járási tanácsok: legyen több kategória. Aztán telt-múlt az idő, és rájöttek: nemcsak az a fontos, hogy a szertár tiszta. A gondolatot tett követte, s megszűletett a kiváló testület-mozgalom.

Tolnával, Nógráddal, és más megyékkel ellentétben itt nincs abszolút megyei első, de nem is lehet, mert például a nagykanizsai járás kifirása merőben eltér a zalaegerszegiétől. És jó is, hogy eltér, mert csak a helyi el tudhatják: kit mire és hogyan lehet legjobban erkölcsileg anyagilag ösztönözni.

A kanizsai járásban például 100 pont a maximum, s a 80 pont feletti teljesítmény jelent a kiváló szintet. A zalaegerszegiek nem 9, hanem 13 feltétel szabtak meg, köztük a tűzjelzés és riasztás hatékony megszervezését is, méghozzá próbariasztással való ellenőrzéssel. Itt 22 pont kell a kiváló szint teljesítéséhez.

A kanizsaiaknál csak a feltételek teljesítését értékelik, a zalaegerszegiek a tűzoltásban a másba, értékelhetően kiemelkedő munkát is. A kanizsaiaknál tanácsai vezetők is jutalmat kaphatnak, ha a testület kiváló, zalaegerszegiekéknél más keretben oldják meg ezt.

De nem folytatjuk, mert nekünk csupán nekünk tetszik ez a sok féleség a közös cél elérésébe, hanem az eredmények szerint résztvevőknek is. Az eredmény ugyanis mindkét helyen azonos: több gondozott felszerelés és alább szabad túlértékünk az ilyen mozgalmat, meg kell adni. Zalaiban is egészséges törekvéselre serkent.

Az értékelők pontszámai persze nem mindenütt egyeznek, úgy a helyiekével, mint például Nagybakónakon, ahol Némé Imre vb-titkárnak majdné ugyanaz az eredmény jött le, mint a bizottság tagjainak. A pontnyi különbséget a parancsnok egyszeri hiányzása okoz, amiről a titkár persze nem tudhatott...

Tavaly a rendkívüli időjárás ellenére is az országos átlag alatt volt Zala nyári tűzkáma, ami nem egészen csak szerecsés körülményekkel magyarátható, hanem azzal is, hogy igyelelően működnek a tűzrendészeti bizottságok, és az évek folyamán annyi mindent láttak, tapasztaltak, hogy tagjai nem csupán az általuk képzelt szerv tekintélyével segítenek a hatóságainkat, hanem állóan is intézkednek.

Ottjártunkkor éppen hogy kezdték az aratást, így értéklésre nem volt módunk. Han azért 10—13 évvel ezelőtti lapotokhoz képest sokatmon-

Kezdetben vala a tiszta szertár-mozgalom. Aztán rájöttek, hogy ebben is differenciálni

ogy a találmásra megnézett
 rögök kivétel nélkül rend-
 ben voltak. Amivel persze még
 jóvalról sem állíthatjuk, hogy
 itt már egyáltalán nem lehet-
 nek a dióskáli „fűrészporsok-
 hoz” hasonló traktorosok...

**Szomorúfűz hajlik a szökőkút
 fölé,** a kertben virulnak a ró-
 zcsák. Nem kis munka gyümöl-
 csei, s így sokért nem adnák
 a bakiak, ha tudnák, kik etet-
 ték meg gipsszel a szökőkút
 medencéjében úszkált arany-
 halakat...

A szép kert itt nem pusztá
 díszlet, hanem ha úgy tetszik,
 egy évtizedek óta jól működő
 közösség ragaszkodásának ked-
 ves kifejezője. Most a kevés
 beszédű, de annál tevékenyebb
 Kránicz László a parancsnokuk,
 s Tóth Lajos, Domján Mária
 meg a többiek a törzsgárda
 tagjai.

Sok száz községben megfor-
 dultunk már, de kevés helyen
 beszéltek ennyi aggodalommal a
 tető beázásáról és lelkesedéssel
 egy trafó elkészítéséről, vagy
 éppen arról, miként varázsolják
 szüretkor bálteremmé a szom-
 szédos telket.

Az itteni „tűzoltóvilla” lakói
 különben nem befelé fordul
 emberek. Hosszabb időre szíve-
 sen megosztották otthonukat a
 KISZ-szel, munkásörök is akad-
 nak közöttük, és annyi a jó
 barátjuk, hogy eddig még min-
 dig ki tudtak vonulni a kis-
 motorjukkal, pedig nincs is tar-
 goncájuk.

Idestova másfél évtizede fi-
 gyeljük iparkodásukat, és jó ér-
 zés, hogyha vezetőik változtak
 is közben, a lelkesedés, a segítők-
 készség a régi maradt.

A szabálysértési eljárások szá-
 ma némi emelkedést mutat a
 megyében, köztük a vezetők el-
 len indítottak is, mert hát

egyetlen eset is bizonyítja: az
 úgynevezett objektív nehézség-
 gek nem is mindig olyan objek-
 tívtek.

A Dunántúli Kőolajipari Vá-
 lalat gellénházi telepén pél-
 dául hajmeresztő mennyiségű
 acetont zsúfoltak össze, s az
 egyik 60 m³-es állóhengeres tar-
 tályt fekvőhengerként használták.
 Az elkövető meghallgatá-
 sakor szállítási nehézségekre
 hivatkozott, de érdekes módon
 bírság kiszabása után nagyon
 gyorsan változtatott a hajme-
 resztő helyzetén. A zalaegersze-
 gi parancsnokságon bíznak
 benne: a bírság összege jó tan-
 nulópénz lesz a számára, és leg-
 közelebb idejében kér segítsé-
 get gondjainak a megoldásához,
 ami neki is, de a tűzvédelem
 szempontjából is sokkal meg-
 nyugtatóbb.

Árnyékban is 40 fok közelébe
 szökött fel a hőmérő higany-
 szála, amikor tavaly Nagyka-
 nizsán együtt izzadtunk az ál-
 lami egységek egyéni és rajver-
 senyének részvevőivel. Most lé-
 nyegesen hűvösebb időben álta-
 lában sokkal jobb eredménye-
 ket hozott a döntő. A rajver-
 senyen a hagyományokhoz hí-
 ven az I. kategóriában az eger-
 szegiek, a II.-ban a kanizsaiak
 győztek. Az egerszegiek B/2-es
 raja 103, a kanizsaiak A/1-esei
 pedig 90 ponttal lettek elsők.
 Érdekes, hogy az egerszegi
 B/2-esek tavaly 35 mp-el ma-
 radtak le saját egységük A/1-es
 rajától.

Az egyéniék közül az első
 csoportban Buzu Ottó tiz. (Za-
 laegerszeg) 35 mp-es teljesít-
 ményrel győzött. A másik két
 csoportot nyertese pedig 37,
 illetve 5 mp-et ért el. A jelek
 szerint tehát számolni kell a
 zalaiakkal a további összecsa-
 páson!

(g—oz)



Tóth Lajos, Domján Mária és Kránicz László



A zalaegerszegi skanzenben láttuk vizet szivatni ezt a réges-régi
 mozdonyfecskendőt



A becehelyi tisz-
 Petrivente hatá-
 rában arató erő-
 gépét is rendben
 találta a megyei
 parancsnok-
 helyettes

A megyei tűzren-
 dészeti bizottság
 néhány tagjával
 az andráshidai
 ÁG-ban találkoztunk.
 Balról a
 második Simon
 Kálmán, az ÁG
 igazgatója



Önkéntesek Kremsben

Július 1 és 7 között az ausztriai Krems városában rendezték meg a CTIF IV. nemzetközi tűzoltóversenyét. 13 ország 107 csapata vett részt, köztük a tabdi női raj, valamint Egercsehi és Kaba férficsapatai.

A rajok az osztrák versenyszabályzat szerinti 9 fős szerelést hajtották végre, s ezenkívül a férficsapatok részére a 450 m-es staféta is kötelező volt.

Küldöttségünk autóbusszal utazott Kremsbe, s július 1-én a délutáni órákban érkezett meg. Osztrák vendéglátóink igen szívélyesen fogadtak bennünket. A verseny előtt írásban kaptuk meg a programot. Ezen túl is minden reggel az aznapi programmal kapcsolatosan külön eligazítást tartottak a küldöttségek vezetőinek s a rajparancsnokoknak.

A két férficsapat kétszer, a tabdi raj pedig egyszer 25 percet gyakorlatozhatott a versenypályán. Ilyenkor a nemzetközi



Az ünnepélyes megnyitón...

tományi tűzoltóparancsnok a laktanya udvarán kitüntetések, emléklapetteket ajándékozott a csapatok vezetőinek. Ezen az ünnepségen részt vett a belügyminiszter és Krems város polgármestere is.

Július 5-én a környékbeli önkéntes tűzoltóságok látták vendégül a versenyen

Megérkezésüket zenekarral várták, az önkéntes tűzoltók díszalakulatban felsorakoztak, s a község vezetői és lakossága szeretettel üdvözölte őket. Ezt követően megtekintették a házigazda községek nevezetességeit.

Este vacsorán látták vendégül őket, előtte pedig rövid műsort rendeztek a magyar csapatok tiszteletére, ezután éjfélig tartó táncmulatság következett.

Július 6-án reggel 7 órától 9 óráig küldöttségünk két önkéntes tűzoltója állt díszőrséget a delegációk vezetőinek tartózkodási helyénél.

Hatodikán 14 órakor a laktanyaudvaron gyülekeztek a csapatok, és kb. két km-es útvonalon vonultak ki a versenypályán tartott ünnepélyes eredményhirdetésre. A menetben a tűzoltóság fejlődését bemutató, korabeli egyenruhákba beöltözött tűzoltók és múzeumtól kért régi tűzoltószerek is felvonultak. A város lakói sűrű sorokban álltak az utcákon, és nagy ovációval fogadták a színpompás látványt.

A záróünnepség hasonlóképpen zajlott le, mint a megnyitó. Az osztrák köztársasági elnök is megjelent az eseményen. Az eredményhirdetésekor tudtuk meg, hogy mindhárom magyar csapat bronzérmes és oklevelet szerzett. Az ünnepség végén bevonták a zászlót, majd a csapatok zenekar vezetésével elvonultak a dísztribün elé.

Csapataink kint tartózkodásuk ideje alatt igen fegyelmezett magatartást tanúsítottak, és bárhol is jártak, mindenütt elismerést keltettek a lakosság körében. Főleg a tabdi női rajt fényképezték és filmezték gyakran vendéglátóink. Szerelését tv-felvétel is megörökítette. Egy



...a lengyel és az osztrák csapatok között sorakoztak fel versenyrajaink

versenybírók is a helyszínen voltak, mérték az időeredményeket, és segítséget adtak a hibák kiküszöböléséhez.

Július 2-án délelőtt 11 órakor a laktanya udvarán nyitották meg ünnepélyesen a tábort, az osztrák belügyminiszter és a helyi polgármester jelenlétében.

Július 3-án délután dunai hajókiránduláson ismerkedtünk a csapatokkal. Július 4-én 9 órakor a csapatok díszegyenruhában vonultak ki a versenypályára. A német ábécé szerinti sorrendben sorakoztak fel saját zászlójuk alatt a dísztribünnel szemben. Kast tományi tűzoltóparancsnok-helyettes adta be a jelentést, majd a zenekar eljátszotta az osztrák himnuszt, és közben felvonták a Nemzetközi Tűzoltószövetség zászlóját. A beszédek elhangzása után a csapatok elvonultak, majd kezdetét vette a kétnapos verseny.

A mieink közül 4-én 5-ös sorszámmal a kabaik, 31-es sorszámmal pedig az egercsehiak szerepeltek. A tabdi nők 5-én 107-es sorszámmal léptek pályára.

Ötödikén délelőtt még egy kedves meglepetésben volt részünk. Heger úr, a tar-

részvevő valamennyi csapatot. A mieink közül az egercsehiak a mauternieknél, a kabaik pedig a senftenbergieknél vendégszolgáltak, s igen szívélyes fogadtatásban részesültek.



A kabaik csapata. A kép jobb szélén Domokos Lajos tanács- és testületi elnök



CTIF-közygülés és szimpóziium

A Nemzetközi Tüztoltószövetség (CTIF) június 30-án és július elsején közgyűlést, július 2-4 között pedig nemzetközi tüztoltószimpóziiumot rendezett az osztrák fővárosban.

Huszonkét ország küldöttsége vett részt az eseményen, hazánkat dr. Farkas György tüz. ezredes, országos parancsnok vezetésével háromtagú delegáció képviselte.

Miután az Állandó Tanács ülése jóváhagyta a közgyűlés napirendjét, az elnök és a főtitkár, valamint az alelnök beszámoltak a szervezet működéséről, továbbá a közvetlenül irányításuk alá tartozó szakterületeken végzett munkáról. Egybehangzóan megállapították: az új alapszabály elfogadása óta, főként a szimpóziiumok rendezésével sikerült új alapokra helyezni és helyes útra vezetni ennek a szervezetnek a tevékenységét, így az mindinkább betölti a tudományos információval kapcsolatos feladatait.

A közgyűlésen újabb négy évre megválasztották az eddigi vezetőséget, beleértve Josef Hlaubek bécsi rendőrfőkapitányt, az elnököt és Fjodor Obuhov tábornokot, a Szovjetunió Belügyminisztériuma Tűzrendészeti Főparancsnokságának vezetőjét, az egyik alelnököt.

A számvizsgáló bizottságba Svájc és Luxemburg küldöttén kívül beválasztották Wladislaw Pilawski ezredes, a Lengyel Népköztársaság Belügyminisztériuma Tűztoltó-főparancsnokságának egyik vezetőhelyettesét is.

Az állandó tanács felhatalmazást kapott arra, hogy jövő évi ülésén hozzon döntést a következő közgyűlés és nemzetközi verseny színhelyéről. 1972-ben előreláthatólag Csehszlovákiában rendezik majd a következő versenyt. A Nemzetközi Tüztoltószövetség legközelebbi rendezvénye pedig az NSZK-beli Münsterben 1970. június 17-től 21-ig tartandó 4. nemzetközi szimpóziium lesz. Az előzetes elgondolások szerint ezen a szimpóziiumon a vasbeton épületszerkezetek tűzállóságával, a sűrített gázok tűzrendészetével, az automatikus tűjelzéssel, valamint a technológiai folyamatok tűzveszélyességének elemzésével összefüggő témákat tárgyalják meg. Ugyanerre a szimpóziiumra az NSZK nemzeti bizottsága tájékoztató anyagot kíván összeállítani az egyes országokban folyó tisztképzésről.

Ebből a célból a mostani rendezvényen kiadták az NSZK-ban, a Szovjetunióban és Ausztriában folyó tisztképzésről összeállított anyagot, mégpedig azzal, hogy az egyes országok hasonló módon kidolgozott anyagait összesítik majd a kiadásra kerülő tájékoztatóban. A magasépületekkel szemben támasztott követelményekről 16 ország előírásait tartalmazó tájékoztatót adtak ki.

A szimpóziium keretében az Albert Bürger alelnök által tartott első előadás a tüztoltók egyen- és védőruházatával foglalkozott. A tüztoltó-egyenruha történelmi fejlődésének ismertetése után különbséget tett az egyenruha és a bevetéseken viselt védőruha között. Ismertette a védőruházattal szemben támasztott követelményeket az időjárás, a sugárzás és a láng elleni védelem szempontjából, valamint a különleges bevetéseken szükséges védőruházatokat.

Az előadás keretében bemutatták Alsó-Ausztria, továbbá az NSZK-beli Baden-Württemberg és Alsó-Szászország tartományok tűzoltóságai által használt védőruházatokat. Az előadást követő vita résztvevői amellet szölktték síkra, hogy a kétrészes kombinációt min-

den tekintetben előnyben kell részesíteni az egyrészes védőruhával szemben, mivel könnyebb és akadálytalanabb mozgást tesz lehetővé. A vizsgálatok szerint a tűz- és káresetek 80 százaléka igen jó, 2-5 százaléka pedig rendkívül jó védőruházat viselését teszi szükségessé. A védőruházat anyagára vonatkozóan nem alakult ki egyértelmű állásfoglalás, mivel a különböző éghajlatú országokban eltérőek a követelmények.

A továbbiakban kiderült: az NSZK-ban és Svájcban acél-, Ausztriában, Norvégiában és Portugáliában alumínium-, Svédországban, Lengyelországban, Csehszlovákiában s a Szovjetunióban pedig több helyen műanyagcsöveket használnak. A műanyagcsövek magasabb költsége azonban akadályozza szélesebb körű elterjedésüket.

Obuhov tábornok elvtárs előadása a nagy kiadósságú hab tüztoltásra való gyakorlati alkalmazásában szerzett szovjet tapasztalatokat ismertette. Foglalkozott a habfejlesztő felszerelésekkel, szerkesztésük elméleti alapjaival és működési elvével, a hab oltási hatékonyságával, valamint az oltási kísérletekkel.

Pety de Thooze, a belga küldött a radioaktív anyagok közelében előforduló tüzek alkalmával figyelembe veendő óvintézkedésekkel foglalkozott. Rámutatott, hogy a füst és az oltóvíz nagy kiterjedésű felületeket szennyezhet be, ezért igen gyors beavatkozás szükséges. Ugyanakkor a tüztoltószovetónak különleges intézkedésekkel kell gondoskodnia egysége sugármentesítő felületéről. Ezért a szennyeződés elterjedésének megakadályozása céljából a tüztoltóságoknak ismerniük kell a radioaktív anyagok előfordulási helyeit, valamint a munkatechnikát azokban a laboratóriumokban és üzemekben, ahol ilyen anyagokat tárolnak, illetve feldolgoznak. Ez az előadás főleg a sugárzásjelző és mérőkészülékek célszerű kialakításával kapcsolatban váltott ki vitát.

A nyugat-berlini Stanke a szigetelőréteget képező lángmentesítő bevonatoknak az acélból, betonból és fából készült épületszerkezeteken való alkalmazásáról tartott előadást. Ismertette, hogy a szigetelőréteget képező anyagok kémiai összetétele, valamint a hagyományos bunkolóanyagoktól eltérő hatásmódja új problémákat vet fel ezek vizsgálatá és a gyakorlatban való alkalmazása tekintetében. Az acélból, betonból és fából készült épületszerkezeteken alkalmazott, szigetelőréteget képező lángmentesítő bevonatok hatékonyságát véleménye szerint a jelenlegi kísérleti adatok alapján lehet értékelni.

Mint e vázlatos ismertető is bizonyítja, küldöttségünk is hasznos tapasztalatokat szerezhetett a tanácskozásokon mindennapi problémáink jobb megoldásához.

Daczi Pál
tű. alez.

osztrák tüztoltó a szerelést megelőzően magnóra rövid riportot készített Lengyel Pálné önk. tű. hdgy-nyal, a raj parancsnokával. Érdeklődött, hol van Tabdi község, milyen Magyarországon az önkéntes tüztoltóság kiképzése, miképpen készültek fel erre a versenyre, s hogyan tesszik nekik a város, a környék meg a fogadtatás.

Július 7-én reggel indultunk vissza Magyarországra. Reggel szálláshelyünkön, a laktanyában Senftenberg község parancsnoka várt bennünket, és elkísért

minket a Krems és Lécs között levő Tullnba. Itt meglátogattuk a tüztoltóképző iskolát. A parancsnok igen szívesen fogadott, és készséggel válaszolt a feltett kérdésekre. Ezután Bécsbe utaztunk, s a senftenbergi községi parancsnok kíséretében megtekintettük az osztrák főváros néhány nevezetességét, köztük a repülőteret, a Burgot, a Prátert és az Operát is. Ezt követően a parancsnok egészen Bruck községig kísért el bennünket. Ott megköszöntük szíves kaulozlását, és elindultunk hazafelé.

Este érkezettünk a magyar határra. Budapesten a BM Központi Klubjában dr. Pillók János tű. alez., a BM Tűzrendészet országos parancsnokhelyettese fogadta a küldöttségünket. Másnap reggel hazautaztunk.

Élményekben gazdag napokat töltöttünk osztrák házigazdáinknál. Ezúton is köszönjük a szíves vendéglátást, s biztositak vagyunk benne, hogy látogatásunk is erősítette népeink barátságát.

Sebestény István
tű. alez.

Szerelés közben az ercsebiek



Rajtlnak a tabdi női tüztoltók



ÖNKÉNTESEINK

ÉLETÉBŐL

A márka kötelez

Az Orion világmárka. S hogy az is maradjon, nap mint nap meg kell küzdeniük érte a gyár dolgozóinak. Rádiók, tévék, avatlatlanok számára titokzatos, de mindenütt keresett berendezések készülnek itt, úgyhogy egy egészen kis

tűz is beláthatatlan károkat okozhatna.

Veszélyforrás pedig bőségesen akad, hiszen hogy mást ne is említsünk, hegesztenek, festenek, dukkóznak, s a törpefeszültségtől a sok-sok ezer voltig a munkaidő minden percében árammal is dolgoznak.



Orion-gyáriak a körzeti verseny elméleti vizsgáján

Ilyen körülmények között a termelés nemcsak a dolgozóktól követel az átlagosnál jóval nagyobb szakértelmet, hanem a gyár tűzoltóitól is. Ezért azután nemritkán vegyészmerőnk és főenergetikus az előadó a foglalkozásaikon.

Napközben mindegyikük igyekszik örködni a rábizott területen, délután kettőtől reggel hatig pedig a gyári csapat egy-egy tagja is járőrözik, s meg kell hagyni, kell is a segítség a rendszetnek és az instruktoroknak. Ünnepeponkon, vagy ha a helyzet úgy kívánja, megerősítik a szolgálatot.

Eseménynaplójuk híven őrzi fáradozásaik eredményeit, mert bizony előfordul néha, hogy a vétkesek nyugodtan alszanak vagy szórakoznak, s helyettük a tűzoltóknak kell

Dadasev József parancsnok elégedett a ruházati ellátottsággal

gondoskodniuk az áramtalanításról, esetleg szabaddá tenniük az eltorlaszolt közlekedési utakat.

— 22 tűzoltónk, tehát a fele csapat vesz részt ebben a szolgálatban — újságolja Dadasev József, a parancsnokuk. Előre elkészítjük a havi beosztást, s ha valaki nem vállalhatja a megbízást, akkor is van önkéntes jelentkező, aki helyettesíti.

Vankó Gyula vezérigazgató a közelmúltban 10 ezer forint összegű jutalomban részesítette a gyári csapatot. A gyár vezetői szerint kétségtelen érdemeket szereztek abban, hogy két jelentéktelen esettől eltekintve hosszabb ideje nem volt tűz az Orionban.

Nemrégiben a Tűzrendészeti Érem arany fokozatával tüntették ki Zentai László igazgatói főosztályvezetőt. Trejlik Mihály tűzrendészeti előadóval együtt jól tudják: nemcsak a márka becsülete, hanem ez az elismerés is kötelez.



Gőszakaj és munkaszüneti ellenőrzéskor mindenkor számlíthatnak Kacsáncsi István kávvajító beugrására

Néhány sorban

A fővárosban 10 280-ra tehető a létesítményi önkéntes tűzoltóság létszáma. 537 helyen működik létesítményi tűzoltóság, 5-ben pedig folyamatban van a szervezése.

Négy üzemben — Ganz-MÁVAG, Konzerv- és Húsipari Szállítási Vállalat, Budapesti Konzervgyár, Láng Gépgyár — már testületi alapon működnek a tűzoltóságok.

A létesítményi tűzoltók 90 százaléka férfi, 9,5 százaléka nő és csak 0,5 százaléka ifjúsági.

Szakmai képzettség szerint 42-en tűzoltóosztály iskolát, 96-an 2 éves tűzrendészeti tanfolyamot végeztek, 75-en parancsnoki, 41-en rajparancsnoki, 10-en gépjárműfecskendő-kezelői, 424-en pedig kis-motorfecskendő-kezelői vizsgát tettek.

Mindössze 10 helyen biztosított a laktanyaszerű elhelyezésük. Országja és szertára 107 létesítményi tűzoltóságnak

van, csak országja 34-nek, csak szertára 221-nek. 161 tűzoltóság elhelyezése még megoldatlan.

A felszerelésekkel való ellátottsága megfelelő, bár nem mindenben elégti ki a korszerű mentő tűzrendészeti igényeket. Kevés a gépjárműfecskendő, a rohamszer, illetve különféle felszereléseket szállító jármű és az új típusú kis-motorfecskendő.

Évente átlagosan 360 fővárosi csapat nevez be a körzeti versenyekre.

A létesítményiek 1968-ban 272 tüzesetnél avatkoztak be, és a tüzek kb. 80%-át az állami egységek kiérkezése előtti eloltották. 1969. I. negyedében 36 tüzesetnél működtek közre, és általában eredményesen segítettek.

1968-ban 1000 budapesti létesítményi tűzoltó kapott 5-10-15-20 éves „Szolgálat Érem” kitüntetést. 36 fő pénzjutalomban részesült, 5 főt pedig Tűzrendészeti Éremmel tüntettek ki.

Riporter kerestetik"

Eppen a legjobbr
toppantunk be a
udapesti Mezőgaz
asági Gépgyárba.
Iolnár Bélát bú
súztatták nyugdí
izása alkalmából.
Az ország aligha
em legidősebb lé
ésítményi tűzoltó
zedese meghatot
an vette át az
jándékul kapott
arórát, s amikor
agy titokzatosan

többiekkel, habár
újdonsült fémkigyó
ja nem lesz képes
elfogyasztani egy
hatkilós nyulat,
mint az állítólagos
igazi...

Mint minden ese
ményt, a harminc
három tagú tűzoltó
család ezt is közös
ünnepnek tekintet
te. Sok kedves és
nem kevés izgalmas

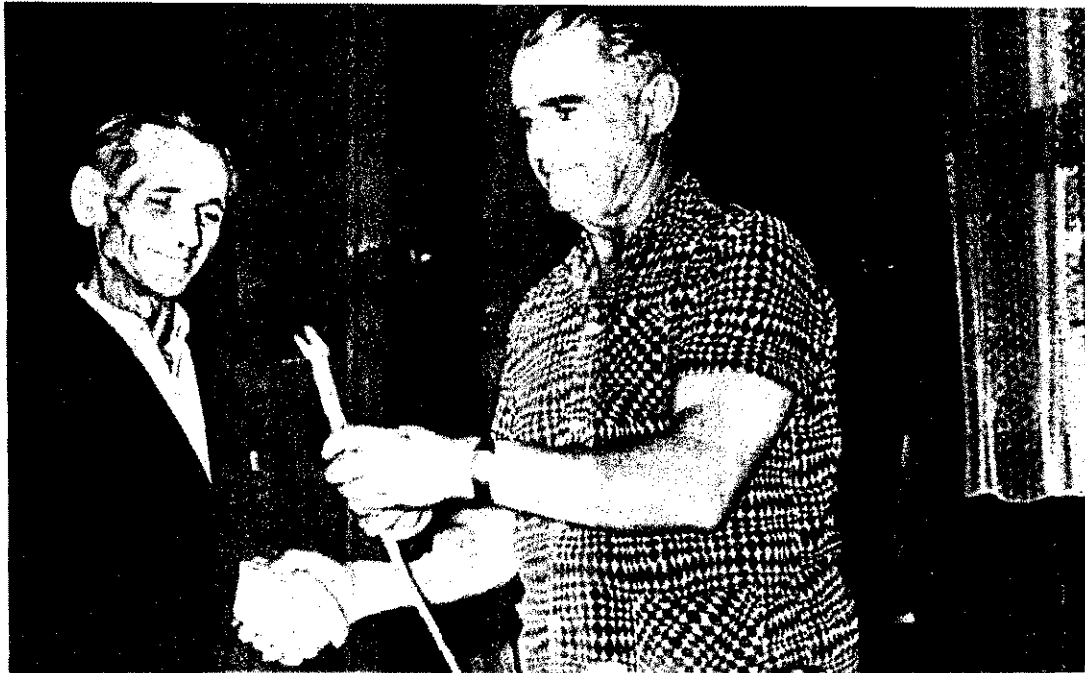

Kádasi Sándor (jobboldalt) tréfás ajándékkal is kedveskedik Molnár Balásznak

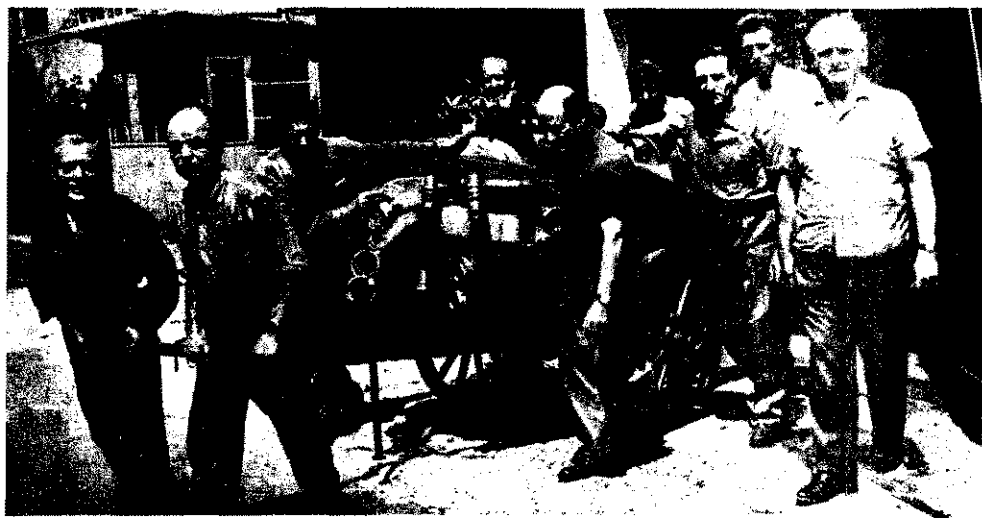

Gyakorlatra indul a létesítményi csapat

nyújtották neki a
émlémezből kivá
jott kigyót, szübből
gyültt nevetett a

emlék fúzi össze
öket.
1964-ben például
majdnem egy hó-

napig tartott, mire
eltávolították a
gyárat elárasztó
belvizet.

Pár éve pedig a
tv riasztotta Kádasi
Sándor parancsno
kot. (Csinján bán-

nak a rangokkal,
több évtizede tűz
oltó, de még csak
alhadnagy!) A „Ri
porter kerestetik”
című adást nézte.
Az ifjú riporterje
lőlt éppen a budá
pesti parancsnok
ság ügyeletes tiszt
jével beszélgetett.
Innen tudta meg
Kádasi elvtárs,
hogy tűz van a
gyárban. A lángok
munkaszüneti na
pon lobbantak fel,
mégpedig gyermek
játékból. Azóta job
ban vigyáznak. Pént
ek délutántól hétfő
reggelig 8 óras vált
ással a gyári csapat
három-három tagja
is őrködik.

Ebben a gyárban
hetenként tartanak
foglalkozást, s
ilyenkor nem ritkán
Beck Béla és Jakab
Ferenc bácsik is
bedílnak egy szere
lésre, pedig ők már
nyugdíjasok, csak
ötszázért dolgoznak
itt.

Az átlagosnál jó
val több kötelezetti
séget a csapat min
den tagja örömmel
vállalja. Szívesen
töltik szabad idejü
ket olyan közösség
ben, amely még két
kiskatonájának is
juttat az évvégi ju
talomból, s amelyet
a gyár vezetői is
érdemük szerint
becsülnek.

A Könnyűipari Alkatrészgyártó és
Ellátó Vállalat 2. számú gyáregy
ségének tűzoltói még nem kaptak
ismotort. Am ennek hiányában
em fegyvertelenek, mert a 18 fős
egység az évek folyamán való
sággal mestere lett a tűzcsapról
szerelésnek.

Az idén ugyan „csak” másodi
ok lettek a körzeti találkozón, de
nár az országos döntő kapuját is
löngették, hátha még az eső is
várt volna egy negyed órát...

S legfeljebb csak pozitív érte
emben tehetnek róla, hogy öt
esztendő alatt csak ritkán kellett
igazi tűznél igazolniuk a tudomá
nyukat. Lázár József így emlék
szik vissza:

A szeméttároló égése gyakorla
tozás volt inkább, mint beavatko

Lázár József örm., a parancs
nok (szemüvegben), elméleti
oktatást tart az egységnek

Bár csak altalajiról...



zás. Mindenesetre okultunk ebből
is, és azóta rendszeresen elszállít
tatjuk az öngyulladó hulladékot.

A hegesztőműhelyben támadt
tűzből már sokkal nagyobb baj
származhatott volna. A kezelő be
akarta gyújtani az apparátot, a
palack azonban repedt volt, s a
szivárgó gáz is meggyulladt. Az
illető alig tudott félreugrani a
lángfáklya elől. Azonnal szölkak.
Matias Istvánnal meg Németh
Gáborral odarohantunk. Gázoltó
kat ragadtunk, azonban használá
tuk csak a környezetet veszélre
bizonyult hatásosnak. Ezalatt a jel
zésünkre szinte pár percen belül
kérkezett állami egységek köztöt
sugaraikkal szüntették meg az
átforrósdott palackból kiáramló
gáz égését. A visszagyulladás ellen
a palack megfelelő hűtéséről közö
sen gondoskodtunk.

- kaszás -

Még egyszer a portyáról



■ A Magyar Tűzoltó júliusi számában megjelent képriport bőséges ízelítőt adott abból, hogy mi mindent tapasztaltunk a budapesti főkapitánysággal közösen szervezett éjszakai és munkaszüneti portyákon. Ezúttal arról számolok be, milyen általánosítható tanulságokat szűrhetünk le a június 5-i és 14-i akcióból.

Azzal kezdem, hogy akárcsak másutt, Budapesten is rendszeresen tartunk ilyen ellenőrzéseket egy-egy tárca vagy országos hatáskörű szerv létesítményeiben. Júniusban a KGM-hez tartozó objektumok kerültek sorra, és a következő szempontok szerint választottuk ki őket:

— kb. felerészben olyan létesítményekben vizsgáltunk, ahol 1966 februárban szabálytalanságokat találtunk, hogy meg-

győződjünk róla: milyen és mennyire tartós eredményük volt akkori intézkedéseinknek;

— ezenkívül olyan objektumokban is ellenőriztünk, amelyekben nappal is sok kifogásolni valót találtak hatóságaink, és emiatt több szabálysértési eljárást kellett kezdeményeznünk;

— a harmadik csoportba azok az üzemek, vállalatok tartoznak, amelyekben az utóbbi időkben nem találtunk különösebb fogyatékoságokat.

Az eredményt sajnos egyetlen mondatban is összegezhetem: az üzemek többségében nem foglalkoznak megfelelően a tűzvédelemmel. Sőt túlzás nélkül leszögezhetem, a most ellenőrzött objektumok némelyikének a tűzrendészeti helyzete egyenesen aggasztó. Az EVIG II. sz. gyárának 3-as telepén például veszélyes környezetben nagy mennyiségű elszórt olajos és festékes rongyot találtunk. A csomagolóban, a festő-előkészítőben és a festékszóróban pedig a tilalom ellenére dohányoznak. A Villamosszigetelő- és Műanyaggyár sashalmi telepén — többek között — ugyancsak engedély nélkül tároltak nagyobb mennyiségű tűzveszélyes folyadékot két munkateremben.

■ Igen elgondolkodtató, hogy mindkét vállalat jó néhány illetékesét megbírságotk már, és első fokú hatóságaink bejelentések alapján is igen sokat foglalkoztak tűzrendészeti helyzetük rendbe hozásával.

Jóllehet, az említett és aránylag kis területű két gyárban találtuk a legtöbb szabálytalanságot, a többi húszban is jócskán akadtak ilyenek. Közégeink jelentései ugyanis összesen mintegy 200 hiányosságról számolnak be. Ezért nem kevesebb, mint 58 személy ellen kellett szabálysértési eljárást indítanunk, és 17 létesítményvezetőt szignalizációban figyelmeztetnünk.

Jellemző, hogy a Dunai Vasmű Lőrinci Hengerművében több mint három esztendő alatt sem igen változott a helyzet: ezúttal 11 személy ellen voltunk kénytelenek eljárást indítani, mégpedig olyan mulasztások miatt, amelyek a saját életüket és testi épségüket is veszélyeztetik.

Ilyen körülmények között egyáltalán nem lehetünk elégedettek amiatt, hogy ezzel szemben rendet teremtettek a Labor Műszeripari Művek IX. kerületi meg a Kismotor- és Gépgyár 2. sz. gyáregységében, továbbá az 1966 telén ellenőrzött KGM-létesítmények kb. egyharmadában.

A legjellegzetesebb szabálytalanságok és mulasztások csoportosítása is érdekes képet mutat:

A korábbiakhoz képest például keve-

sebb olyan portást találhattunk, aki nem ismerte kellően a tennivalóit, és a tűzriadótervet. Persze így sem valami megnyugtató, hogy öt helyen — így például az óbudai MMG-gyárban — még mindig nem tudta pontosan a portás, hogyan kell tüzet jelezni. Három helyen pedig nem ismerték a tűzriadótervet, másik három létesítményben nem is találtunk ilyet, üzemeltető pedig akadt ugyan, csak hogy vajmi kevés eredményt hozott volna a végrehajtása.

Az áramtalanítási kötelezettségnek vállalatok többsége eleget tett. Négy helyen azonban találtunk egy-egy olyan üzemrészt, amelyet nem feszültségmértek, kilenc vállalatnál meg összesen húsz, szabálytalanul szerelt vagy üzemeltetett elektromos berendezésre bukkantunk. Ezek többségét a Lőrinci Hergerműs a Ganz Műszerművek XIX. kerületi EKM-gyára „szolgáltatta”.

■ Jó póri helyen tapasztaltuk a tűzveszélyes folyadékok szabálytalan tárolását: E tekintetben főként az EVIG II. sz. gyárának már említett 3-as telepén aggasztó a helyzet, mert itt követték el az ilyen jellegű szabálytalanságok egyharmadát!

S ha már itt tartunk, jogosan tekinthetjük tűrhetetlennek a telep tűzrendészeti helyzetét, hiszen egyebek közt használhatatlan tűzvédelmi felszerelések is találtunk itt, továbbá az egyik üzem részben egy bizonyára „illegális” fodroszatót, s „természetesen” itt sem söpörték össze a hulladékot. Egyébként főleg szabad szombati ellenőrzések során tapasztaltuk a takarítás elmulasztását.

A vizsgált létesítményekben az említett időpontban összesen 13 esetben állapítottuk meg a dohányzási tilalom megszegését, méghozzá a Finommechanika Vállalatnál is, holott itt ebben az évben félmillió kár származott a tiltott helyre való dohányzásból! Igaz, a kárt szenvedett üzemrészben példás rendet találtunk, de ez sem menti a súlyos felelőtlenséget.

Mindezzel azonban még távolról sem teljes a lista, mivel még nagyon sok szabálytalanságot felsorolhatnánk. Méghozzá kivétel nélkül olyanokat, amelyekkel közvetlenül tüzet okozhatnak, vagy egy-kétszeres alkalmával roppant veszélyes helyzetet teremthetnének. Ezzel szemben kiküszöbölésük túlnyomórészt nem jár beruházással.

■ És most néhány szót arról, hogy miből látom a megoldást:

Véleményem szerint a rendcsinálás mindenekelőtt a létesítményvezetők kötelessége. A belső ellenőrzés következtetéséből az alsóbb vezetők és társadalmi aktívák jobb bevonásával már a vonatkozó rendelkezések, jogszabályok célzerűbb tudatosításával sokféle mód van a felelősségérzet elmélyítésének, ez között cseppet sem utolsósorban említhető a vétkesek szigorúbb megbüntetését.

A tapasztalatok persze hatóságaink számára is hasznos tanulsággal szolgálhatnak.

Mert hát korántsem véletlen, hogy tüzek jelentős hányada éppen éjszakai munkaszüneti napon keletkezik, tehát a kor, amikor az említett ellenőrzések oly sok szabálytalanságot találtak.

Holdampf Károli
tű. alez.

Gázkifolyás Rockportban

1967. december 13-án reggel, röviddel 6.30 előtt a Rockport város főútvonalán levő étterem elé ért egy ikertartályos propánszállító tartálykocsi. 2200 gallon (kereken 8400 liter) befogadóképessége ellenére csak 400 gallonnal (kereken 1500 liter) töltötték meg a tartályt. A 40 láb (12 méter) széles út két oldalán két- és háromemeletes – főként favázás szerkezetű – üzemházak és lakóépületek voltak. Gépkocsivezető közvetlenül egy kétemeletes téglapépület előtt állította meg a tartálykocsit. Az út másik oldalán kétemeletes, favázás állodaépület volt.

A gépkocsivezető a két ház közötti mellékutcában fektette ki a miót, és az épület hátsó oldalánál levő tárolótartályhoz vezette. Szszament a kocsihoz, kinyitotta a szelepeket, beleértve a gépjármű tartályainak kifolyócsonkján levő lefejtő főszelepet is. A lefejtő-elepek (gyors zárású szelepek) alul és kissé a tartály vége mögött voltak elhelyezve. A kezelőkart a gépjármű végénél tolokarral lehetett működtetni. A folyadékkeeresztő csapokat szelepekkel is ellátták, túlságos mértékű átfolyás esetén záródnak.

A motor járátása közben kapcsolta be a vezető a szivattyút. Ebben a pillanatban eltört az a 4 láb (kb. 1,2–1,3 m) hosszú, 1 hüvelyk (26 mm) belső átmérőjű szövetbetétes gumitömítő, amely a lefejtő vezetékét kapcsolta össze a szivattyúval. Amint később megállapították, a törést a vezetékkel való érintkezés miatti kopás okozta. A folyékony propán közvetlenül a tartálykocsi alá kezdett kifolyni.

A gépkocsivezető azonnal kioldotta a tengelykapcsolót, és megpróbálta a lefejtő főszelep elzárását, de legalábbis az egyik szelepet – részben deformálódás miatt – nem lehetett teljesen elzárni. A szivattyú leállításakor, annak nyílásain keresztül is ömlött ki cseppfolyósított propán. A gyors zárású szelepek nem működtek, mivel a szivattyún kifolyó propán nyomása a zárási nyomás alá csökkent. Átlagosan percenként kb. 3 gallon (kb. 11,3 liter) mennyiségű propán folyt ki. Amikor a gépkocsivezető megállapította, hogy nem tudja megszüntetni a propán kiömlését, kikapcsolta a motort, 6.45-kor felhívta a rendőrséget, és innen 6.50-kor riasztották a tűzoltókat.

A rockporti tűzoltóságának három gépjárműfecskendője és egy gépjármű-tolólétrája van. A tűzoltóparancsnok a kiérkezésük előtt is lezáratta a fűtőcső két végét. Az egyik gépjárműfecskendőt 75

yard (kb. 68 méter) távolságra állította fel a tartálykocsi mögött, és egy másikat 50 yardra (kb. 45,5 méterre) a tartálykocsi előtt. Egyenként 63 milliméteres két vezetékkel szerelték a tűzcsapokról a gépjárműfecskendőkhöz a vízágúkat működtetésére. Ezenkívül megállapították, hogy még egy külön 63 milliméteres vezeték szükséges kézi vízködsugár-csővel. Így a tűzoltóság az út két végén, a veszélyes zónán kívül állott, de nem kísérelte meg a gőzök porlasztott vízzel való szét-szórását (diszpergálását).

Gyenge szél kezdett fújni. A gépjármű délnyugati irányban állott. A hőmérséklet ebben a pillanatban 45–50 F° (5–10 C°), az ég derült volt.

Amikor a városi gázművek felügyelője 7.15-kor megérkezett, kb. 135 gallon (kb. 500 liter) propán folyt ki. A felügyelő lezáratta a szomszédos üzletekben és lakásokban levő gázcsapokat. Ezután kiűritették az egész környéket. Nyolc órakor kikapcsolták a villamos-áramot ezen a területen. Ekkor már kb. 270 gallon (kb. 1012 liter) propán ömlött ki.

Ekkor úgy döntöttek, hogy a tűzoltóság a kikötő közelében levő egyik védett utcába vontatja a tartálykocsit. Azonban nem lehetett megmozdítani; mivel a fékei lefagytak, ami általában elképzelhető. Ugyanis a kiömlő propán hőmérséklete kb. -42 C° volt.

Kb. 9 órakor az összes propán kifolyt. Az egyik gázkészülékeket árusító szomszédos cég alkalmazottja vizsgálókészülékkel megnézte a robbanásveszélyes gőz – levegő-elegy esetleges jelenlétét. Miután megállapították, hogy a környék gázmentes, a gépkocsivezető vízködfelhő védelme alatt beindította a tartálykocsit, és visszament vele az elosztótelepre. Tűz vagy robbanás tehát nem történt.

A kedvező kimenetel ellenére meg kell állapítani, hogy ez túl nyomórészt szerencsés körülményeknek tulajdonítható. Az ilyen bal-eseteknél szükséges intézkedésekre elismert módszer a gőzök vízpermetezéssel való elosztatása.

A jelentések szerint a gőzkoncentráció rétegmagassága sohasem emelkedett 4 lábnál (kb. 1,20 méter) magasabbra a talajszint fölé. Ezt a ködfelhő megfigyelése útján minden további nélkül látni lehetett. A ködfelhő nem csupán propánból állott, hanem a levegőben levő olyan párákból is, amelyek a hideg gőzzel együtt lecsapódtak. Ezen a gőzfelhőn túl azonban láthatatlan propángőzök is szétterültek, koncentrációjuk egyes helyeken valószínűleg robbanásveszélyes volt.

Mind az összekötő tömlő törése, mind a lefejtő főcsap és a tartály egyéb szelepeinek zárhatatlansága a berendezés ellenőrzésének és karbantartásának elégtelenségére utal.

(Fire Journal)



OLVASÓINK leveleiből

80 ÉVES: LEVÉL,

A testület aktív és pártoló tagjainak, valamint az úttörőtűzoltó-szak-kör felvonulásával kezdődött a levéll jubileum, majd jól szervezett gyakorlati mutatták be a nagy számú közönség tetszésére.

Ezt követően a mosonszentjánosi tanács zenekara tisztelet adott, majd a délutáni ünnepségen Fűty József vb-elnök méltatta a nagy múltú testület érdeműs munkáját, tűzvédelmi, kulturális és sporttevékenységét.

Az elismerések átadását műsor, majd labdarúgó-mérkőzés követte, az ünnepi vacsorát pedig reggelig tartó bál.

Nagy Sándor
tű. főrm.
Mosonmagyaróvár

VÁMOSCSALÁD,

1889-ben kb. 25 fős létszámmal alakult meg a vámoscsaládi testület. Akkor a község lakóházainak 80%-a szalmafedésű volt.

Azóta sokszor néztek farkasszemet a lángokkal, a hivatásszeretet apáról fiúra szállt, Nagy Pál önk. főrgy. immár 43 éve áll a testület élén.

Az ünnepi megemlékezésen részt vett dr. Horváth Sándor, a Vas megyei tanács titkára is, és a jubileum testület több tagja kapott elismerést.

Mogyorós József
tű. örgy.
Sárvár

FEKETEERDŐ

Az alig 400 lakosú Feketeerdőn a falu apraja-nagyja megjelent az ünnepi megemlékezésen. Horváth Ferenc pedagógus beszéde után Horváth Balázs tű. örgy. járási és városi parancsnok méltatta a testület tevékenységét. Ezután a testület több tagját előléptették, nyolcan emléklapot kaptak, négy területfelelős pedig pénzt jutalmat.

A neves községi emberkar is közreműködött a műsorban.

Mezei István
tű. főrm.
Mosonmagyaróvár

Nyiregyházaról írják

1961 óta foglalkozom tűzrendészeti propagandamunkával. Sok szabad időt fordítottam rá, de megéri, 1961-68 decembere között 367 ezren nézték meg gyakran előadással egybekötött filmvetítéseimet. Ez évben csak májusig 31 alkalommal 19 905 volt a nézők, illetve hallgatók száma.

Igen népszerűek a vetített filmjeink, de erősen megkopottak, a hang és a kép minősége nem kielégítő, sok a ragasztás, s ezen sürgősen változtatni kellene.

A közelmúltban búcsúztunk a nyugállományba vonuló Lójak József főtörzsrörmester elvtársától. 29 esztendő telt el a tűzoltói hivatás szolgálatában. Becsülettel helytállt, mint gépkocsivezető és mint anyagraktáros szinte fejből ismerte a leltárt. Sokoldalúan képzett, igaz ember. Két gyermekével együtt állami gondozottakat is nevelt, s tanulási idejük alatt pénzzel és csomaggal segíti őket.

Kukucska István
tű. főrm.
Nyiregyháza

10 év a Dunai Vasműben

A Dunai Vasmű tűzrendészeti tanácsa és a városi és járási parancsnokság létesítményi tűzoltómozgalmunk tízéves évfordulója alkalmából jól sikerült kiállításon mutatta be a



Szerencsen is ünnepeltek

„Szívvel, becsülettel vagyunk önkéntes tűzoltók, gyárunkért, a közösségért, és e nemes munkásság, hivatás teljesítése közben értünk el a mai naphoz, amikor a Szerencsi Cukorgyár Önkéntes Tűzoltótestülete megalakulásának 80. évfordulóját ünnepeljük.”

Ezekkel a szavakkal kezdte ünnepi beszédét 1969. július 5-én dr. Szemere Endre igazgató, önkéntes tűzoltó százados, a gyári testület elnöke, majd méltatta az elődök és a testület mai tagjainak eredményes tevékenységét.

A jubileum alkalmából a testület országos parancsnoki dícséretben és pénzt jutalomban részesült, Marton Lászlót és Kutas Gábort a Tűzrendészeti Erem-mel tüntették ki; a testület parancsnoka, Radi István az „Élelmiszeripar Kiváló Dolgozója” lett; és pénzt jutalmat kapott. A képen a jubileumi versenyen 400-asban győztes szerencsi cukorgyári fűzési raj.

Vasmű tűzvédelmi szervezeteinek fejlődését. Ezen különösen az elektromos vizsgáztatótábla aratott sikert. Minden kérdésre 3 gombot lehet benyomni, de a zöld fény csak a helyes válaszra gyullad ki.

Ljubo Miljenović parancsnok vezetésével juhoszláv tűzoltók 31 tagú csoportja is részt vett az ünnepségünkön.

Borovszki Ambrus vezérigazgató megsejmelte a felsorakozott egységet, majd méltatta

a tűzrendészeti szervezetek évtizedes munkásságát, és kiemelte, hogy a jelentős beruházások és üzemi létszám növelés közepette a tüzek száma és kárértéke lényegesen csökkent.

A Vasmű tűzoltói ezután vezetőséget választottak, többen közülük Kiváló Dolgozó kitüntetést, jutalmat, ajándékokat kaptak.

Barándy István
Dunaújváros

AZZAL A GONDOLATTAL, hogy a községi parancsnokok részére rendezünk tanfolyamokat, teljes mértékben egyetérték. Valahol meg kell adni az indítást az új parancsnokoknak. Lehetetlen kívánás azonban, hogy ez a tanfolyam többet legyen. Parancsnokaink nagy többsége dolgozik, s általában csak fizetés nélküli szabadsággal engedik tanfolyamra őket, s kárpótlásukról a tanácsosoknak kell gondoskodniuk. A lehetőségek tehát korlátozottak, és remény sincs arra, hogy változtassunk ezen.

A tanfolyam problémáját még csak nehezebbé teszi az a tény, hogy az 5-6-ik óra után tartott foglalkozások a hallgatók kifáradása miatt már szinte alig nyúlhatnak valamit, tehát eleve korlátozunk kell az óraszámot.

EBBŐL KIINDULVA, a mi viszonyaink nem tennék lehetővé hosszabb tanfolyamok szervezését. Olyan igényről tehát, hogy szakmai oktatást tartunk — sajnos — le kellene mondanunk. Ezt úgy tudjuk ellensúlyozni, hogy több éves gyakorlatot szerzett tűzoltót nevezünk ki parancsnoknak, a tanfolyamon pedig csak a parancsnoki feladatok kérdéseivel foglalkozunk. Igaz persze, hogy az idevágó téma nincs összegyűjtve, hanem csak elszórtan található az évek folyamán kiadott könyvekben. Ezért üdvös lenne ezt is központiilag rendezni.

Ami az adminisztráció fogyatékoságait illeti, alig hiszem, hogy lesz olyan tanfolyam,

amely után javulás mutatkozna ebben. Előbb-utóbb rá fogunk jönni, hogy a rendszerén kell változtatni, mert az nem illeszkedik az adottságokhoz.

Véleményem szerint a több éve működő parancsnokokat felesleges bevonni ilyen tanfolyamra. Ezen négy alkalommal vagy né-

FÓRUM

Hozzászólás a parancsnokképzéshez

hány napon át továbbképzés címén úgy is foglalkozunk velük. Az ott kapott eligazítás elegendő a munkájukhoz, illetve akinek nem, ott a hiba gyökere máshol keresendő, és erre semmiféle csodaszert nem tudnék ajánlani.

MEGYENKÉBEN ELEGENDŐ tapasztalatot szereztünk a tanfolyamokról. Parancsnokaink 5-8%-a tehát 20-30 fő évente cserélődik. A motorkezelő és gépkocsivezetők tanfolyama újabb 60 fős. A tél végén egy álló hónapig tanfolyamok szervezésével foglalkozunk, tehát van miből merítenünk.

A magam részéről is javaslok az új parancsnokok tanfolyamra hívását, a tananyagot az ban a jelenleginél sokkal egyszerűbben is lehetne szabni, mint ahogy az egész parancsnoki oktatás tematikáját felül kellene vizsgálni, mert az már szerintem elavult.

Borsod megyében például akadt olyan ki deményezés (a miskolci járásban), hogy parancsnokokkal 3 napos (bentlakásos) ellátáson beszélték meg az időszaki kérdéseket a harmadik napon a községi tanácsok kárai is részt vettek a foglalkozáson. Ez harmadik nap feltétlenül ért annyit, mint első kettő. Vagy így vagy másképp, de kellene kezdeni a községi tűzoltóság ügyel modern feltötéssel való kezelését. Ha megnyitnánk a kezdeményezések csatornáit, nem ragaszkodnánk mindig a csak „bevit formulákhoz, talán magunk is megdöbbenünk, mennyi hasznosat tudnak kitalálni emberek. (Csak át ne essünk a jó másik oldalra, és ne akarjunk mindenből országos megoldást)

MINDEZEK UTÁN érdemes vitatkozni például azon is, hogy a községi tűzoltóság és parancsnokok képzése lényegesen eszközjelentkezik a gyakorlatban és a mi szemünkben, vagy inkább célként. Azt hiszem lehetne érvelni ellene is mellette is.

CSAPÓ ANDI
tű. alez.

Eseményekről — röviden

A nagy meleg következtében számos helyen tűz keletkezett Izraelben. Sajtójelentések szerint Haifa közelében 25 tüzeset történt. Az anyagi veszteség igen jelentős, de emberéletben nem esett kár.

Éghetetlen üvegszövetet kísérleteztek ki szovjet kutatók. Olyan különleges eljárást dolgoztak ki, amellyel tízgrammos üveggolyóból, 1500 C°-on 160 kilométer hosszú szál húzható. Különleges kezelés után elveszti törekenységét, és tartós, éghetetlen szövet készíthető belőle. Az új anyagot a tűzoltóság kitűnően fel tudja használni.

Kétmillió koronát meghaladó tűzkár keletkezett a csehszlovákiai Zilina-i Vegyiművekben. A lángok gyors terjedése szerencsére nem követelt emberéletet. A tűz okának felderítését szakértői bizottság végzi.

A sarkkörtől északra fekvő legnagyobb norvég városban, Tromsøben éjjel tűz ütött ki. A tűzrendészeti hatóság jelentése megállapítja, hogy több mint húsz ház leégett.

Az éjjeliőr gondatlansága negyedmillió kárt okozott Csehszlovákiában, a Záluží u Mostu-i betongyárban. A szakértői vizsgálat megállapította, hogy az illető dohányzott, és az égő cigarettavéget eldobta az egyik raktárban.

Az Egyesült Államokban, Flint városban egy benzint szállító tartályautó felborult az útkereszteződésben, majd felrobbant. A robbanás okozta tűz átterjedt a közelben parkoló gépkocsira; a járókelők égő ruhában menekültek a szerencsétlenség színhelyéről. Sajtójelentések szerint öten meghaltak, és sokan megsebesültek.

A francia atomkutató központ egyik kutató laboratóriumában tűz ütött ki. A szakértők szerint sugárveszély nincsen, de a kár értéke több millió frankra becsülhető.

Nagy tűzvész pusztított a brazil főváros, Rio de Janeiro szegénynegyedében. A Reuter hírugynökség hivatalos jelentése megállapítja, hogy több mint 5000 ember volt hajléktalonná.

— Más megyei egységeinkkel kétszer is nagyon melegünk volt a közelmúltban. Amikor még a télen gyakorlatotgattunk egy több vállalat által használt bálarakodón, nem gondoltuk, hogy hamarosan milyen jó hasznát vesszük ennek.

Kiérkezésünkkor mégis nagyon meglepődtünk, mert a legelőmibb tárolási szabályoknak fittyet hányva elképesztő mennyiségű árut zsúfoltak itt össze. Közben dolgozó vasutasok is észrevették a tüzet, és tűzcsapról szerelt két sugárral már beavatkoztak. Bezzeg a portás nem volt ilyen öntevékeny, mert némi késedelmet jelentett, hogy nem tudták kezelni a tűzjelző készüléket.

Fojtogató fekete füsttel égett az áru, s félt volt, hogy minimális tűztávolság hiányában roppant nagy kár keletkezik, s közben a lángok körülzárják a sugárvezetőinket. Hosszadalmas és fáradtságos harcot kellett vívniuk a tűzzel, s mindenképpen megakadályoznunk, hogy a fedett tárolóra átterjedjen, mert itt még közlekedési utak sem voltak.

A gyapot alattomosan ég. Már-már úgy látszik eloltottuk, amikor kiderül, hogy a bála újból füstöl. Ezért nem kockáztathattuk meg, hogy az oltással együttüleg árut is mentsünk, hanem hamar berendeltettünk néhány targoncást, s ők azután nagyon gyorsan elhordták a veszélyeztetett árut a tűz közeléből, és a már eloltottakat is biztonságos helyre szállították. Az így kapott technikai segítséggel aránylag rövid idő alatt végeztünk, bár fél szemmel arra is ügyelnünk kellett, nehogy sérülést okozzanak a bálák szétpattanó fémabroncsai.

Még csak annyit, hogy a tűzvizsgálókat sok eldobott csikket találtak a dohányzóhelytől jó pár méterre s kiderült: már gyerekeket is láttak gyűfázni a bálarakásokon.

A másik eset egészen a közelmúltban történt, s csak rész-

Kritikus helyzetek- nehéz * pillanatok

Elmondta Nagy Gyula főhadnagy, a pécsi parancsnokság őrségparancsnoka

ben voltam szemtanúja, mert azon a júniusi reggelen szokatlanul erős köd borította az utat. Így kiérkezésünkkor Magda Jenő szds. szigetvári őrségparancsnok irányításával már javában dolgoztak az egységek.

A sellyei mezőgazdasági szakiskola tanulói az előző napon lomtalanítottak a több száz éves műemlékkastély padlásán. Másnap reggel a tejes vette észre a tetőzetnél feltörő füstöt. Riasztották a helyi önkénteseket, s ők Matoricz János parancsnokkal gyorsan ki is vonultak, de a vízhiány miatt is képtelenek voltak megfékezni a tüzet. Szerencsére nem vesztették el a fejüket, s mire az első állami egységek kiérkeztek, hozattak egy Stuhl Contra fűrészt a közeli erdőszettől.

Több száz ember zsvajgott az udvaron. A gyerekek közben az udvarra dobálták holmijukat és a bútorokat. Igen határozott intézkedésre volt szükség, hogy elkerüljük a pánikot, senki se sérüljön meg, és az egységek is zavartalanul dolgozhassanak. Hat „E” sugárrunk működött, de a légszűrő faszervezet szinte zsírként égett. Ezért azután a tűzoltás vezetője a motoros fűrésszel két oldalról egészen a mennyezetig átvágta a tetőzetet. Elgondolása sikerrel is járt, mert a sugaraink nem bírtak volna a mind hevesebben terjedő tűzzel. Így azonban az épület jó részét sikerült megmentenünk, bár oltás után le kellett döntenünk a meglazult kéményeket.



A két tűznél is derekasan helytállt pécsi őrségparancsnoka és egyik raja

Kistűzoltók táborában*

Minden jó, ha a vége jó, — tartja a szólásmondás. Persze még jobb, ha egy program rögtön nagyszerűen kezdődik. Komárom megye meghívott úttörőtűzoltói például egy napra Budapesten is letáboroztak. A Tűzoltó Múzeumban találkoztunk, s innen már együtt mentünk a főváros nevezetességeinek megtekintésére.



A repülőtéri látogatás boldog pillanatai a TU-134-es gép
nél

Este érkezünk meg a tatai tóparti táborba. Skáfár Pál táborvezető vacsora után kiadta a napiparancsot: fegyelmezett viselkedéséért dícséretben részesítette a budapesti kirándulás minden résztvevőjét.

A reggeli táborrend-vizsga érdekes meglepetéssel szolgált. Az 5-ös sátor fiú-lakói lettek az elsők, megelőzték a lányokat!

A délelőtti program nagy izgalmak között bonyolódott le. Végre gépjárműfeckendőről szerelt sugarakkal gyakorlatozhattak az ifjú táborlakók. A csillogó szemű kisebbek négyen-négyen, az ugyancsak lelkes nagyobbak hárman-hárman tartották a sugarat. Tűz esetén a tábor ügyeletes raját is riasztották volna.

Ebéd után tűzoltó- és úttörővetélkedőt rendeztek. Itt kocsis- és kismotorfeckendő-szerelésből mérték össze erejüket a rajok.

még hozzá olyan formában, hogy mindegyik mindkét feckendőről szerelt. Ezután a Tűzoltó Múzeumban és a Budapesten látottakból vetélkedtek, majd következtek a tréfás versenyszámok.

Csupán két nap eseményeit láttuk, de izelítőül talán ennyi is elegendő annak bizonyítására, hogy a megyei KISZ-bizottság, valamint a megyei parancsnokság közös akciója milyen változatos programmal segítette a pajtások játékos formában való komoly oktatását. A kéttagú táborvezetőség: Skáfár Pál és felesége feladata magaslatán állott, s mire a gyerekek sok-sok elménnel gazdagabban hazatértek, új úttörő- és tűzoltói ismeretek egész sorával gyarapították tudásukat a maguk és mindannyiunk hasznára.

Július 8-án szokatlan látványban volt részünk a sátoraljai újhelyi laktanyában. Megszólt a riasztócsengő, felberregtek a motorok, de a tűzoltó elvtársak ezúttal csak segítettek a legénységnek a szerekre való felkapaszkodásban és a vonulásban.

„Irány az alsóregmeci Egyetértés Tsz! Ég a juhodály!” — hallottuk a parancsot, s a pajtások olyan izgalommal vonultak, mintha igazi tűz várná őket.

Kérkezéskor négy raj kismotorral és gépjárműfeckendőről szerelt sugarakkal avatkozott be, nagy igyekezettel hajtották végre a gyerekek közül kijelölt tűzoltásvezető parancsait. A szivatómlők patakba helyezésekor gödröket kellett ásniuk, s kezdetben a 400-as légtelenítője is rakoncátlanokodott, de annál édesebb volt az örömlük, amikor végre igazi vízsugarakkal pásztázhatták végig az „égő” tetőszerkezetet.

Az értékelést követően kiderült, nemcsak a járási versenyeken jeleskedtek eddig, hanem többen közülük már átettek a tűzkeresztségen.

Orbán Lajos, Iványi Sándor és Gömöri József nekézsenyi pajtások például ez év tavaszán több esetben erdő- és avartűzoltásban is segédkeztek.

— A hármashatárban keletkezett tűznél volt a „legmelegebb” — meséli Orbán pajtás. A fenyves- és tölgyfaerdőben helyenként már a fák koronái is égtek. Az egész falu oltott, még a dédesapocsnányiak is a segítségünkre siettek. Körül kellett sáncolni az égő területet, ki lapáttal, ki ásóval serénykedett, mi fiatalok pedig gallyakkal verdestük a lángokat. Jó 3—4 órába tellett, mire sikerült eloltani a tüzet.

— Én már szalmakazal-tüzet is oltottam! — büszkélkedik Iványi Sanyi. A tanácselnök udvarán egy 4 éves gyerek volt a „tettes”. A kazalba vajt üregből az édesanyám húzta ki a kis gyújtót, én pedig a kazalt körülvevő gerendák eltávolításában meg az oltásban segédkeztem.

A felsőszolcsei Mezei Zoli egy-két évvel ezelőtti esetét beszélte el:

— Nyáron történt. Volt tanítóm udvarán kigyulladt a fásól az odaöntött tüzes hamutól. Erős szél fújt, s mire odaértünk, a lángok már az épület tetőszerkezetét is nyaldosták. Vagy tizenöt sráccal vödörláncot alkottunk, s mire az államiak kiértek, már nem is volt szükség a beavatkozásukra.

A járási versenyeken kiválóan szerepelt rajok szórakozásban. tanulásban gazdag két hetet töltöttek Sátoraljaújhelyen, s Pozsa József kollégiumi igazgató és felesége minden szempontból jó pótpapája és pótmamája volt a gyerekeknek.

Akiknek bizonyára életük végéig emlékezetes marad a ro mantikus szépségű Kőkapuhoz tett kirándulás, a fűzerradványi őspark megsemlélése s látogatásuk a széphalmi Kazinczy Múzeumban. A magashegyi kirándulásukon társadalmi munkában köveket, gallyakat távolítottak el a lesiklopályáról.

Ellátásukról csak annyit, hogy nem tudták elkölteni a zsebpénzüket, mert vendéglátójuk, a megyei művelődésügyi osztály még a fagyijukat is fizette...

— K — Oz —



A Sátoraljaújhelyen táborozók

Szoros kapcsolatok

Amikor a rendőr-főkapitányság vezetőitől az iránt érdeklődtem, hogy miként látják megyénkben a tűzoltósággal való kapcsolatukat, úgy éreztem, pirulnom kell tájékozatlanságomat sejtető kérdésemért. Dehát a baj nem jár egyedül. Kénytelen voltam bevallani azt is, hogy még nem volt alkalmam megismerni Várhegyi Ferenc alezredest, a Tűzrendészet Békés megyei parancsnokát. Ez pedig a kérdezettek szemében legalább akkora hibának látszott, mintha teszem fel, azt nem tudtam volna, hogy a bukaresti ökölvívó EB papírsúlyú aranyérmese, Gedó Gyurka. Békéscsabáról indult el a ring felé...

Mint az a későbbiekben kiderült, Várhegyi elvtárs sem vélekedett másként a rendőrökről:

— Szinte valamennyi rendőri szolgálattal szoros a kapcsolatunk. Évente készítünk a társadalmi tulajdonvédelmi osztály vezetőjével közös ellenőrzési tervet, hogy az abban meghatározott feladatok eredményeként egyre kevesebb legyen az okatlan emberhalál, testi sérülés, s ne menjen veszendőbe sok milliónyi érték.

Több szem többet lát, valljuk, s e mondas gyakorlati megvalósulása nem teszi hiábavalóvá fáradozásunkat a tüzesetek megelőzésében. Főleg ünnepnapok előtt és munkaszüneti napokon keressük fel évente többször is azokat a gazdasági egységeket, ahol feltehető a rendellenesség. Mert intézkedéseink és az intelmek ellenére is sokszor megfélekedeznek az áramtalanításról, tüzet, tűzveszélyes anyagot avagy tűzgócot hagynak hátra felügyelet nélkül. Termelőszövetkezeteink vonatkozásában pl. olyan következtetésre kényserültünk, hogy az ottani tűzrendészeti előadók szakképzése elégedhetetlen követelmény.

Persze nemcsak a szorosan vett szakmánkban kooperálunk jól a rendőrökkel! Volt már arra is példa, hogy ők jelezték nekünk a tüzet, mi pedig nekik, hogy baleset, bűncselekmény történt.

— Van-e valamilyen „made in Békés”, ami az Önök kezdeményezésére valósult meg, s — ha akár közvetve is — a megelőzést, a vagyonvédelmet szolgálja?

— Igen, van ilyen. E év eleje óta a megyei MHSZ-nél alakult részleg végzi a községi önkéntes tűzoltótestületek használatában levő technikai felszerelések karbantartását és a helyszíni szervizt. Korábban egy ktsz vállalta a javítást, oda azonban már csak akkor kerültek a kismotorfecskendők, ha üzemképtelenné váltak. Az új részleg valamennyi önkéntes tűzoltótestületünkkel szerződést kötött. Ennek értelmében negyedévenként megjelennek a helyszínen, elvégzik a szükséges karbantartást, a kisebb javításokat és egyúttal a szervizt is. Így a kismotorfecskendők folyamatos szemléje biztosított, ha pedig a hiba nagyobb mérvű, a mi megyei javító-műhelyünk is bekapcsolódik. A folyamatos

szemle lényegesen lecsökkenti a nagyobb hibásodások számát, s ami rendkívül örövendetes és megnyugtató is egyúttal, javító-műhelyünk volt kiválóságai: Szentési István és Miszlai Bálint nyugállományú főtörzsőrmesterek végzik e fontos munkát, az ő szárnyaik alatt nőnek majd fel a jövő szakemberei.

— Ha már a jövőt említette Alezredes Elvtárs, hogy értékelí az ifjú tűzoltó-palánták tevékenységét?

— Rendkívül aktívak, leleményesek, és szinte kikívánczik belőlem: ha minden felnőtt és fiatal olyan lenne, mint ők, de sok emberélet megmenthető lenne az okatlan pusztulástól, s mennyi hasznosat alkothatnánk abból, ami az emberek nem-törődőmsége miatt tűzbe vész. Példaképpül említeném a nagyszénási Kővágó Lajoskát, aki 1965 óta tagja a helyi önkéntes tűzoltótestület ifjúsági rajának, és szemfülességének hála, hogy tavaly nem vált a tűz martalékává egy parasztporta.

Apropó, gyerekek! A Magyar Rádió Ifjúsági Osztályának népszerű műsorában, a „Harsan a kürtöző”-ban már volt alkalmam olyan riportokat készíteni a riporters tagjainak a közreműködésével, amikor egy vitorlázó vagy motoros repülőgépet, Diesel-mozdonyt kaptunk, és akik vezették, menet közben mondták el a rádió ifjú és felnőtt hallgatóinak azt, hogy milyen is az a repülő- és a vasutasélet. Tűzoltóautót ez ideig még nem kértünk, de úgy hiszem, örülnének a gyerekek, ha a tűzoltó bácsik sok veszéllyel teli, önfeláldozó munkáját, hivatásszeretetüket, a gyermekálmok egyik netovábbján, egy igazi piros tűzoltóautón készült riportból ismerhetnék meg.

Martinkó Károly,
a Magyar Rendőr munkatársa



Táborszemlére kész...

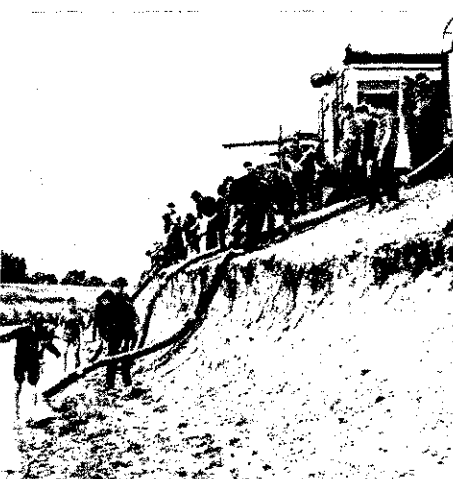

A feladat egyik legnehezebb része



A kis pajtásuk most még felügyelettel irányítják sugarukat

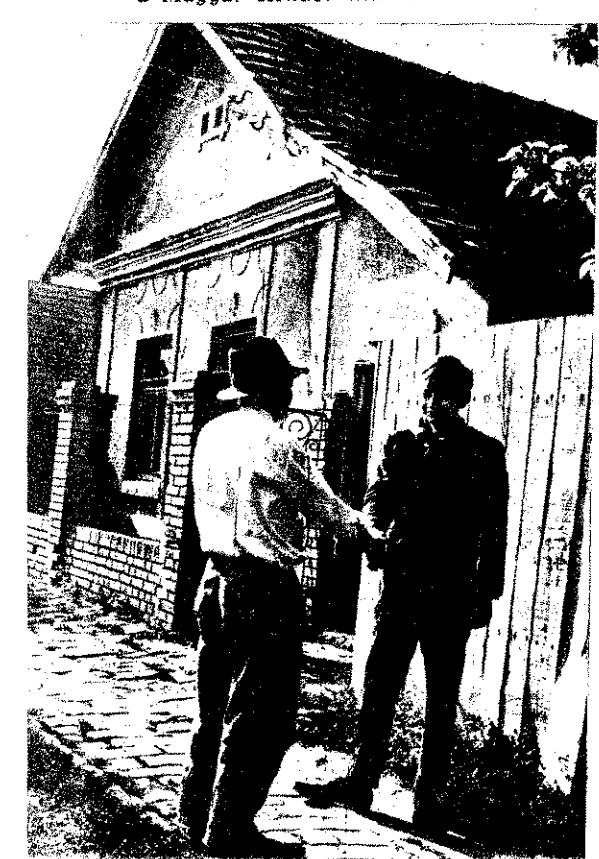

Az idős bácsi köszönetet mond Kővágó Lajos úttörőnek portája megmentéséért

TÜZ- ÉS KÁR- ESE- TEK

Levette a kapszlikat...

A budapesti parancsnokság megállapította: **Badics Ernő** 55 éves munkás június 9-én kezdte tanulgatni a tégláégetést. Az első két napon későbbi váltótársától, **Bencze Dezsőtől** igyekezett elsajátítani a thermalit-idomok égetéséhez szükséges tudnivalókat, vagyis a kamrák berakását, a falazást, a tűz vezetését, a hűtést, a bontást, a mintavételt sőt a munkával járó adminisztrációt is még sok másat is. A harmadik és negyedik napon — igaz felügyelettel — már maga dolgozott, az

A tűz színhelye röviddel az egységek kikerzése után



ÉGIETŐSÉGBŐL kemencetető-tűz

ötödik naptól kezdve pedig teljesen önállóan végezte ezt a fizikailag is hallatlanul megerőltető és cseppet sem egyszerű munkát. Június 28-tól július 3-ig szabadságra ment. Július 4-én 18.50 tájban idő előtt vette le több kamra tűznyílásfedőit, vagy ahogyan itt nevezik: a kapszlikat. Bencze kifogásolta is a dolgot a váltás alkalmával. Nem egészen másfél óra múlva, 2500 négyzetméternyi részen tomboltak a lángok.

A technológiai előírások részletesen megszabják, hogy a fűrészpont is tartalmazó idomok kiegetését követően milyen hőmérsékleten szabad kinyitni a kapszlikat. A több száz oldalas anyag különféle hőmérsékleten olvadó ún. Seeger-gúllákról és optikai pirométerről is említést tesz, minderről azonban halvány fogalom sem volt Benczének s még kevésbé Badicsnak, azon egyszerű oknál fogva, hogy az üzemenként nem is akadtak ilyenek. Csupán hőmérőjük volt, de az is csak 300 fokig jelzett, jóllehet itt 900—950 C fokra is melegítettek.

Három méter magasan, fából készült munkamennyezet választotta ketté a 8 méter magas üzemenként légtérét. Az „emeleten” voltak a kapszlik, 30—40 centiméterre fölül előszáritás céljából, fakeretre helyezett idomdarabok sorakoztak egészen a tetőig. A 90 éves épület részben kátránypapír borítású tetőzete faszerkezetű volt...

A munkások évek óta szemrevételezés alapján állapították meg, hogy mikor vehető le a tűznyílásfedők. A már említett módon és idő alatt betanított Badics — vallomása szerint — „saccolás” alapján látta elérkezettnek a pillanatot erre. Határozottan állítja, nem tudta: milyen veszélyt idézett elő. Nos: 19 órával a tűzkeletkezés után (!) a szakértők még 210, illetve 160 C fokot mértek 1—1 kapszli-nyílásnál, s ebből kiszámították: 4-én 18.50 körül legalább 500—600 C fokos hő áramlott a fakerekek irányába. A többit elképzelhetjük.

A szomszédból jelezték

Az óbudai kocsiszín egyik dolgozója 19.30 és 19.45 között észrevette a füstöt, de azt hitte, a Selyemkikészítőben fűtőtek be a kazánházba. Néhány perccel 20 óra után már rájött, hogy távolabbról füstöt, sőt vörös fényeket is észlelt, ekkor azonban már tisztán hallotta a kárhelyre vonuló fecskendők szirénázását.

A Budai Téglai- és Cseréipari Vállalat 3-as gyárának dolgozói közül elsőként **Konkoly László** művezető fedezte fel a

bajt, méghozzá kb. 150 méter távolságból. Pár pillanattal később Bencze a padlásterben járva ugyancsak látta a tüzet. Az erős égés miatt nem mászhatott fel a kamrák tetejére.

Amikor a művezető irodájához szalad úgy látta, hogy Konkoly már telefonát igen ám, csakhogy Konkoly nem kapott városi vonalat. Vajon tudt-e a portálév közvetlen tűzjelzőről?

20.08-kor Sztíz Gáborné, a Könnyűipari Alkatrészgyártó és -Ellátó Vállalat portársa értesítette a III. kerületi parancsnokságot.

A telefonos riasztott, majd továbbított a jelzést a hírközpontba.

Miközben **Herczeg István** főtörzsőrmester irányításával a kárhelyre robogtak a III. fecskendők, a létesítményi tűzoltók a közelben lakók kismotorfecskendőről illetve fali tűzcsapokról történő sugárszerűléssel kísérelték meg a beavatkozást. A tűz hevessége és terjedelme azonban érhetően messze meghaladta az erejüket.

„Jani bácsi!”

Herczeg elvtárs 3-as tüzet jelzett. A tűzoltási csoport megérkezéséig öt sugárszereltetett. Az egyik fecskendőt üzemi tűzcsap tápálta, a másikkal nem lehetett megközelíteni az udvari kutat, s ezért a



Munkában a tizennégy sugár egyike

esitményi tűzoltók 800-asáról, valamint közeli fali tűzcsapról kapta a vizet.

Az első sugarak részben a kemencével összeépült tetőzetű műszárítót védték, szben az égő tetőt kezdték oltani.

20.25-kor érkezett ki a tűzoltási csoport, vezetője, *Totzl Károly* alezredes rövid időn belül később átvette a munkálatok irányítását.

A 3-as riasztásra kivonult egységek halálánul nehéz körülmények között működtek. A szél éppen a kárhelyhez hasonló irányítású, s attól csupán 6 méterre levő II. emeleti szárítón kívül a közeli és jórészt ülékony üzemrészek is veszélyben voltak.

Cserepek, égő tetőszerkezeti részek, gerendák garmada hullott lefelé. A tűzoltóknak az erős füstben és perzselő hőben nem csupán a saját testi épségükre kellett vigyázniuk. A segítőkészségtől vevő dolgozókat ugyanis csak nagy erőszítések árán sikerült elirányítani az életveszélyes helyekről.

De az volt a legfélelmetesebb, amikor a lakai az égő kemencérsz irányából segítségbeesetten kiáltozni kezdett, hogy: "Bácsi!" A dolgozók egyöntetűen állították: ketten ott rekedtek. A tűzoltás vezetője azonnal elrendelte az életmentést, azonban szerencsére nem tartózkodtak ott.

Egy szovjet alakulat harcosai miután átvették a tüzet, szintén segítségre mentek, és értékes segítséget nyújtottak a rendfenntartásban meg a további munkálatokban.

Használhatatlan tűzcsap

Amíg egységeink a lángokkal birkóztak, a háttérparancsnoknak is meggyúlt a baka a felelőtlenség következményeivel.

Ugyanis használhatatlan volt a gyári tűzcsap! Előtte s éppen a legfontosabb tűzcsap! Valószínűleg egy korábbi útjavítás emlékeként iszap és téglatormekkel töltötte meg. Ezért a XIII. tömlőcsaperről alapvezetéket fektettek le, majd egy 800 méterre levő másik tűzcsapról átdobták meg az ide irányított fecskendőket táplálását.



Ez volt a kapszlik közvetlen közelében



Az egyik kinyitott kapszlinyílás

Pedig hát minden másodperc késedelem végzetes lehetett volna. A kemencékben folyó tüzelést nem állíthatták le azonnal, sőt a robbanásveszély miatt vigyázni kellett, nehogy oltás közben víz kerüljön a tüzterükbe. Totzl alez. elrendelte, hogy a tolózarak segítségével a nagykémény irányába tereljék a szellőzést.

21.20-kor újabb drámai esemény következett be. Az egyik kéményen át égő anyagok hullottak be a műszárítóba. Ha a kamrában támadt tűz tovább terjed, óriási veszteség éri a gyárat, hiszen ez az üzemszám dugig teli volt fűszerrel, padlásán pedig fűrészpont tároltak. A mind töményebb füst miatt a Roham beosztottai légzőkészülékeket vettek fel, átvették a már-már tarthatatlan helyzetbe került I—II—XII. kerületektől a sugarakat. Ezzel egyidejűleg szakszerűséggé vált a padlás átvizsgálása is.

Az 52. percben

Egységeink a tűzjelzéstől számított 52. percben 14 „E” sugárral megszüntették a lánggal égést. Az utómunkálatok még

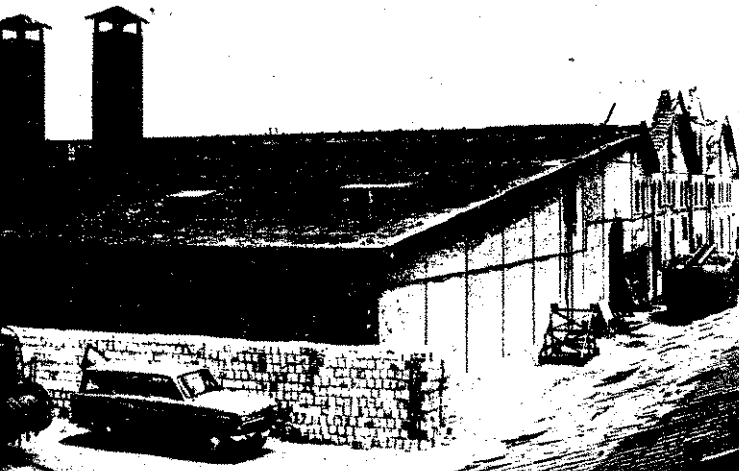

A megmentett műszárító



A kárhely az oltást követően



hosszú órákig folytak, s érthető okokból különös óvatosságot igényeltek.

A nagy kiterjedésű tűz ilyen gyors megfékezése mindenképpen bravúros teljesítmény, főleg ha figyelembe vesszük, hogy a vonulási és szerelési időt leszámítva mindössze harminc és egynéhány percig tartott a tulajdonképpeni oltás.

A vállalatot kis híján 900 000 forint közvetlen károsodás érte, s mint hallottuk, ideiglenes megoldással röviddel cikkünk írását követően a kárhelyen újból megkezdhetik a termelést.

Nyolc nappal a történet után bokáig erős csereptörmelékben üszkös gerendák között botladozva nézegetjük a kárhelyet. Kesernyészagot áraszt, s mi tagadás, a szánk íze is megkeseredik. Répcelak, Veszprém, Szolnok és Algyő szomorú emléke idéződik fel bennünk s a hajmeresztő felelőtlenség más iskolapéldái...

G. R.

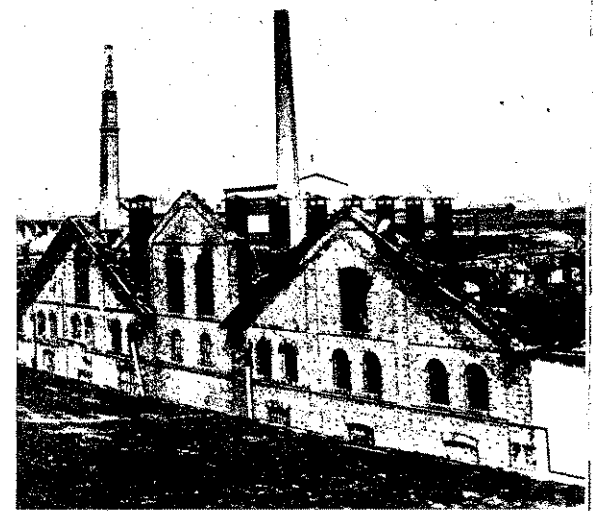

**H
P
R
T**

**U
M
R**

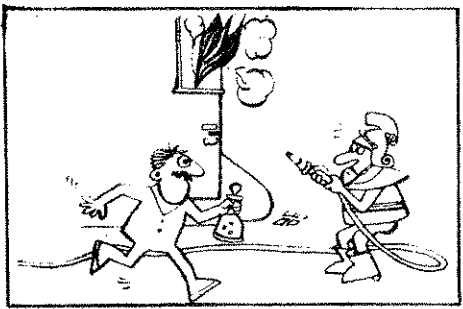
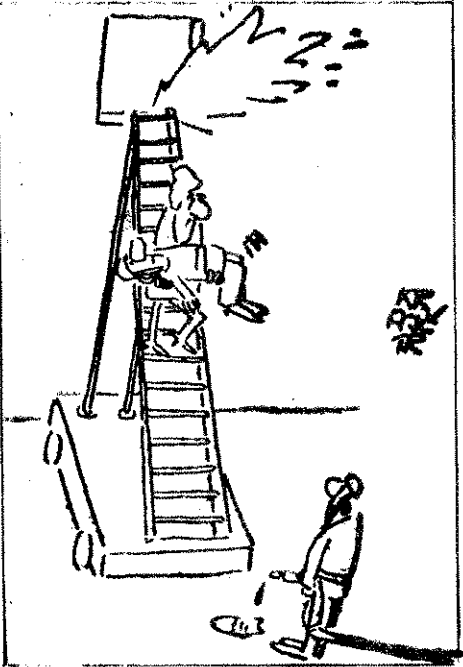

A szélén még ég!



Ahol füst van, ott tűz is...

FEJTÖRŐ



FEJTÖRŐ

VIZSZINTES SOROK: 1. A HELYSZÍNRE ERKEZŐ TÚZOLTÁS VEZETŐJE ALLAPÍTSA MEG — TÖBBEK KÖZÖTT — A TŰZ EZEN JELLEMZŐ ADATAIT (Folyt.: függ. 13.) 13. Konyhai és zenei szerszám. 14. Elni. 15. Indítékok. 16. Kiténtetés (ék. hiány). 17. Mutatószó. 18. Indulatszó (visz-sza). 19. Havasi „ember”. 20. Tagadószó. kétszer. 22. Falusi „marasztaló”. névelővel. 23. Zóli azonos hangzól. 24. Le indul-e. 28. K!

és kén. 45. Goré magánhang. 47. Kezd szeretni! 48. Irány. Gépkocsi röv. 50. EO. 51. Tranformátor elején látható. 53. Zol Tibor. 54. Ó. Berlinben. 55. Ermet, latinul. Megfejtésül az alábbi sorokat beküldeni: vízsz. 1. és folytatás függ. 13., vízsz. 56., 29. Be kell küldeni továbbá a pontokkal megjelölt tokákban a betűkből összeállítható szót, a tőlés vezetője rendszerint már

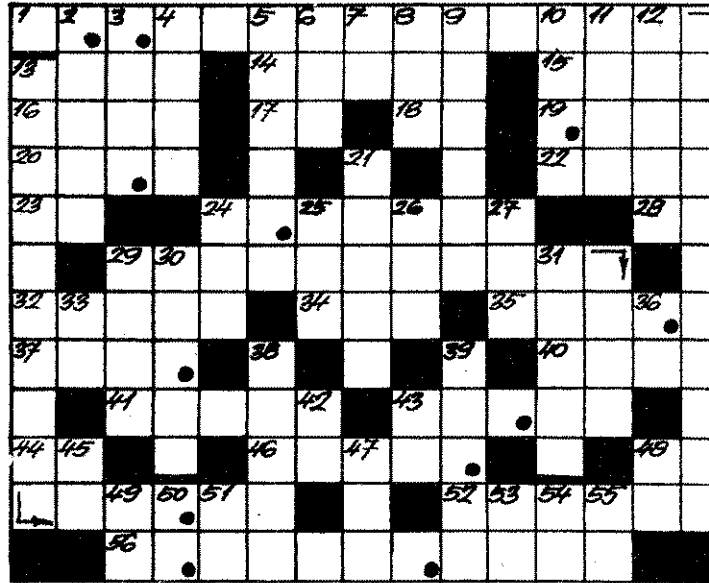

29. VIZSZINTES 56. FOLYTATASA. 32. Nyúl teszi. 34. Állatbetegség. 35. Tv-filmről is ismert külföldi név. 37. Vissza: tojásfajta (ék. hiány)! 40. Külföldi autómárka (ék. fel.). 41. Garat. 43. Ruhanemű. 44. Fűszer. 46. Táv. 48. Folyadék. 52. Színész nő (Mari). 56. A FÜGGŐLEGES 13. FOLYTATASA (folyt. vízsz. 29.). **FÜGGŐLEGES SOROK:** 2. Al-latokat hajt. 3. Nincs benne semmi! 4. Nagyobb része. 5. Elcsen. 6. Ektelen fém! 7. Jani mássalhangzói. 8. Idegen becézett női név. 9. Gyümölcs. 10. Hajógyári „kellék”. 11. Díszes. 12. Dalok. 13. A VIZSZINTES 1. FOLYTATASA (folyt.: vízsz. 56). 21. Lázás. 24. Levegő. 25. Kecskhang. 26. GVH. 27. Idegen ország röv., saját nyelvén. 29. Nyári munkát végez. 30. Egyes játékoknál szükséges. 31. Felosztott területek. 33. Fél egér! 36. Első azonos hangzól. 38. Nagyon siet. 39. Vissza: ezen illat. 42. Kiütéses győzelem. 43. Kállum

ből meg tudja állapítani a létmenny jellemző és a tűz néhány adatát. A helyesen megfejtők könyvjutalmakat sorsolunk ki. Megfejtési határidő: 1989. gusztus 20. **K.** A 7. számban megjelent részlejtvény helyes megfejtés a következő: **KISTŰZ, KÖZTŰZ ÉS NAGYTŰZ. ÁLLATDŰZ ÉS IDEIGLENES JELTŰZŐ.** A pontokkal megjelölt tokákban összeállítható szó: **ESZEMÉLYI.** Könyvjutalmat nyertek: György, Tárnok; Csaba Gy. Budapest; Varga Lőrinc, E. házassálla. A nyereményeket postaküldjük el.

KRÓNIKA

Az áruló fényképezőgép

1937 márciusában a szokásos reggeli forgalom volt a San Francisco-i kikötőben. Egyszer csak meg szólalt a telefon az FBI hivatalában. — Halló! Itt Thompson tűzoltó a kikötőből. Gyorsan kapcsolja az ügyeletet! — Hallgatom — mondta az ügyeletes tiszt. — Úgy látom, hogy egy szemüveges japán újságjól mögült fényképezni a kikötővédelmi berendezéseket, de engem nem vett észre. — Rendben van. Néhány percen belül egy fehérzakós férfi halad el

a közelben, és hátrahajlítja a kamerát. Addig dobja le az óvat és bonyolít, menjen oda a férféhoz, jén tüzet tőle, kezdjen beszélgetni s így tartsa fel. Siessen! Befektet. Smith hadnagy csoportja azutján japán nyomába eredt. Az kocsi Los Angeles-be hajtott. Ott a wafuku Tei nevű japán étterem előtt állt meg. Étkezés közben léült egy másik japán vendég csak köszöntötték egymást. Am elutazott, otthagya a fényképezőgépét, amit az asztaltársa vett gához. A szemüveges visszaz San Francisco-ba, ahol mint tőmányúton levő mérnök szállodlakott. Figyelés alá vették. Ugyanakkor érdekesebbnek tarták az asztaltársát. Felderítették hogy dr. Thakasi Furuuava onsal azonos. Több éve bérel a ler Street 117 1/2 sz. házat, a Medical Building néven a szarriuma. Az FBI megszervezte a gyűlést. Küldtek oda néhány tget, de a doktor más szakren

Mezei futásban, atlétikában: 1. V-VI-VII. ker.

A nyári időszakot egyelőre kiegészítik még az utóbbi hónapok a budapesti fővárosi parancsnokság egységeit. Mind egyik kerületi parancsnokság megrendezte az alapfokú versenyt ennek során szinte minden sportolásra alkalmas beosztott indult valamelyik számban.

A parancsnokságok az alapfokú versenyeken elért eredmények alapján jelölték ki legjobb versenyzőiket, egyrészt a középtok mezei, másrészt a középtok pályaversenyekre. Igen szép környezetben, de rendkívül nehéz, változatos, mintegy 4 ezer méteres terepen a Normafa környékén rendezték meg a mezei bajnokságot. A pálya első fele, kb. 2 ezer m végig emelkedő terep volt. A több mint 50 induló részvételével lezajlott verseny az V-VI-VII. ker. parancsnokság sikerét hozta, ugyanis mind az egyéni, mind pedig a csapatversenyben I. helyezést értek el. Jól szerepeltek a XIV-XVI. ker. parancsnokság versenyzői is, hiszen az egyéni és a csapatversenyben is másodikok lettek.

Az egyéni bajnok Albert Alberti őrm. lett, az V-VI-VII. ker. győztes csapata pedig Alberti őrm., Szabó szkv. és Kis őrm. összetételben szerepelt.

A budapesti középtok atlétikai pályaversenyt az Újpesti Dózsa Jól előkészített pályáján bonyolították le. Károsan hatott az eredményekre, hogy a kedvezőtlen időjárás miatt néhány számot esőben kellett lebonyolítani, így is igazi tömegverseny volt a találkozó, mivel a kerületi Parancsnokságok minden eddiginél nagyobb létszámú versenyzőt indítottak. Jellemző erre, hogy pl.: 100 m-en 44-en, 400 m-en 41-en, távolugrásban 61-en gránátdobásban 56-an versengtek. A 800, és 1500 m-es síkfutás iránt már kisebb érdeklődést tanúsítottak. A rossz idő és a nagy let-

teltség miatt. A III. ker. helyezése azonban így is Kurnoly siker, tekintve, hogy 11 ponttal előzték meg a mindenképpen jól szerepelt XIV-XVI. at.

EREDMÉNYEK

100 m-es síkfutás: 1. Pécsi Ferenc őrm. (III.) 11.8; 2. Albert Alberti őrm. (V-VI-VII.) 11.9; 3. Vizvári István tiz. (III.) 12.1 mp.

1500 m-es síkfutás: 1. Albert Alberti őrm. (V-VI-VII.) 5:01.7; 2. Vizvári István tiz. (III.) 5:10.8; 3. Gondör Márton szkv. (XIV-XVI.) 5:11.3 p.

4x100 m-es síkfutás: 1. V-VI-VII. (Botár, szds., Alberti őrm., Budai szkv., Szabó szkv.) 51.0; 2. III. 51.6; 3. CSVF. 53.7; 4. XIII 53.9; 5. XI. 54.4; 6. XIV-XVI. 54.9 mp.



A mezei futók csoportja kevéssel a rajt után

400 m-es síkfutás: 1. Albert Alberti őrm. (V-VI-VII.) 57.3; 2. Szabó István szkv. (V-VI-VII.) 58.0; 3. Gondör Márton szkv. (XIV-XVI.) 60.7 mp.

4x300 m-es síkfutás: 1. V-VI-VII. (Páncsity őrm., Farkas szkv., Szabó szkv., Alberti őrm.) 10:28.8; 2. CSVF. 10:18.4; 3. XIV-XVI. 10:26.8; 4. VIII. 10:28.0; 5. XX. 10:35.2; 6. XI. 11:02.0 p.

Távolugrás: 1. Albert Alberti őrm. (V-VI-VII.) 3.34; 2. Zagyva Sándor szkv. (III.) 4.95; 3. Szabó József őrm. (IX.) 4.82 m.

Magasugrás: 1. Maxim Mátyás alhdgy. (XX.) 163; 2. Albert Alberti őrm. (V-VI-VII.) 163; 3. Páncsity István őrm. (V-VI-VII.) 155 cm.

Súlylökés: 1. Maxim Mátyás alhdgy. (XX.) 12.49; 2. Vad Jenő őrm. (XI.) 11.28; 3. Páncsity István őrm. (V-VI-VII.) 9.57 m.

Gránátdobás: 1. Vad Jenő őrm. (XI.) 56; 2. Czákó Sándor tiz. (XVII.) 53; 3. Tóth István szkv. (VIII.) 52 m.

AZ ÖSSZESÍTETT PONTVERSENY VEZÉRMÉNYE:

1. V-VI-VII. 91; 2. III. 37; 3. XIV-XVI. 26; 4. XI. 20; 5. XX. 20; 6. CSVF. 18; 7. VIII. 16; 8. IX. 13; 9. XIII. 12; 10. IV-XV. 6; 11. XVII. 5; 12. XXI. 1 pont.

P. L.



A 800 m-es síkfutás élmezőnye. Középen Albert Alberti

szám ellenére a verseny lebonyolítása zökkenőmentes volt.

A versenyzők igen színvonalas küzdelmet vívtak. A nap legérdekesebb számai a 4x300 m-es, a 100 m-es és 400 m-es síkfutás voltak. A verseny mindegyikében csak az utolsó métereken dőh el. Egyénileg itt is kiemelkedően szerepelt Albert Alberti őrm. (V-VI-VII.). Négy számban (!) lett első ezenkívül tagja volt a parancsnokság 4x800-on és 4x100-on győztes váltójának. Jó eredményt ért el a 100 m-es síkfutásban Pécsi Ferenc őrm. (III.), mivel 11.8 mp-cel győzött. Maxim Mátyás alhdgy. (XX.) két számban szerzett elsőseget.

Csapatban az V-VI-VII. ker. parancsnokság versenyzői kiemelkedő szerepléssel képviselték magukat a röplabda-bajnokságon elszervezett kudarccal. Az összetett versenyben ugyanis 91 ponttal lettek elsőek, a 37 pontot szerzett III.

800 m-es síkfutás: 1. Albert Alberti őrm. (V-VI-VII.) 2:19.5; 2. Vizvári István tiz. (III.) 2:20.4; 3. Gondör Márton szkv. (XIV-XVI.) 2:21.9 p.

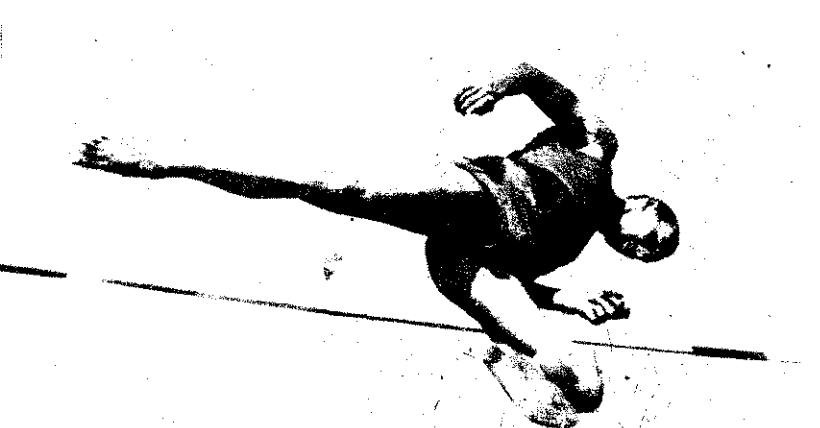

Maxim Mátyás győztes ugrása

„Tengvidőre” két hajóval az Atlanti óceánra. Közben a washingtoni japán-amerikai és kínai-koreai Népi Állam egyik-egy értékes információt adott az nyomozóirodának: „A honolului ipari konzulátuson kihagyatott bejelentés azt tartalmazta, hogy a Los Angeles-i Yamamoto és szerelvéte szabotázstervfolyamatot indít, hogy ha a háború kitör, a jövő évben, Oregonban, Kaliforniában aktíva léphessenek. A mulatójában zene a kiképzés. Modelleket készítenek a stratégiai pontokról, védelmi berendezésekről, hidakról, villamos- és vízművekről stb. Azokon utaztatók be a megsemmisítés módját. Jövő vasárnap az N. Y. K. óceánjáróval két ember érkezik utatással Y-hoz.”

Egy este kocsival a Little Tokyo klubig követték az orvost. Ez a híres híru Yamamoto japán mulatója volt. A portás meghajolva köszöntötte a doktort, de ő nem a zórakozóhelyiségek, hanem a pince elé tartott. Egy kis járat végén, áramszor hosszán és kétszer röviden megnyomott egy láthatatlan gombot. Párnázott vasajtó nyíltott a zajtalanul.

— A halászat ideje közeledik! — mondta a jelszó. Az őr tovább engedte. Egy tágas helyiségben mintegy 30 ember állt fel hangtalanul.

— Parancsára együtt vagyunk kapitány úr — jelentette Yamamoto orhajóhadnagy, a japán titkosizolgálat hírszerzője.

Az érkező elmondta, hogy a jövő évtől két mérnök fogja elmagyarázni az objektumok makettjein, hogyan kell majd a háború előestéjén a gyújtogatásokat, robbantásokat végrehajtani, hogy a jövő évben és a kaliforniai parton megbénítsák a közműveket. Pánikot idéznek elő, és biztosítják a császári flotta támogatását. Ezután utasított adott, hogy az oktatást két nap múlva, 24 óra-
kor kisebb csoportokban kell elkezdni. A beosztás után a jelentőbök a hátsó kijáraton távoztak.

A San Francisco-ba befutó hajót a szemüveges mérnök is várta. Nem vette észre, hogy követik, amikor a két megérkezett kollégájával beült az autójába, és Los Angeles-be hajtott. Ott a Medical Buildingba mentek. A házigazda gondoskodott a két nyelvről. A két kiképző-mérnök megkapta az objektumok fényképeit, a közben elkészült maketteket, és így felkészültek az ügynökök oktatására.

Masnap éjjelkor kezdetét vette a titkos kiképzés. Megállapították, hogy az orvos a két vendégével másodnaponként valamivel éjjel előtt a mulatóba indul. Azonos időpontban pedig a mulató hátsó bejáratán át legalább 30 ember közeledik egyenként vagy párosával.

Nyilvánvaló volt, hogy a szabotázis-kiképzés megkezdődött.

A szövetségi nyomozóiroda megszervezte a kémbanda felszámolását. Megvárták a következő oktatási napot. Körbejárták az épületet. Egyenként őrizetbe vették a kijövőket, majd behatoltak a föld alatti helyiségbe. A túlerő hatására az ottlevők megadták magukat.

A letelepített ügynökök tevékenységét a lefoglalt bizonyítékok sokasága kétséget kizáróan tanúsította.

— a — c

MAGYAR TŰZOLTÓ

A magyar tűzoltóság folyóirata

szerkeszti a szerkesztő bizottság

Felelős szerkesztő:

Beszteri Lajos

tűzoltó alezredes

Szerkesztőség:

V., Néphadsereg u. 9.

Telefon: 313-700.

Kiadja a BM Tűzrendészet Országos

Parancsnoksága

Felelős kiadó: dr. Farkas György

Terjeszti a Magyar Posta

69.3112/2 — Zrínyi Nyomda. Bpest.

F. v.: Bolgár Imre

INDEX: 25 604

HÍREK ESEMÉNYEK

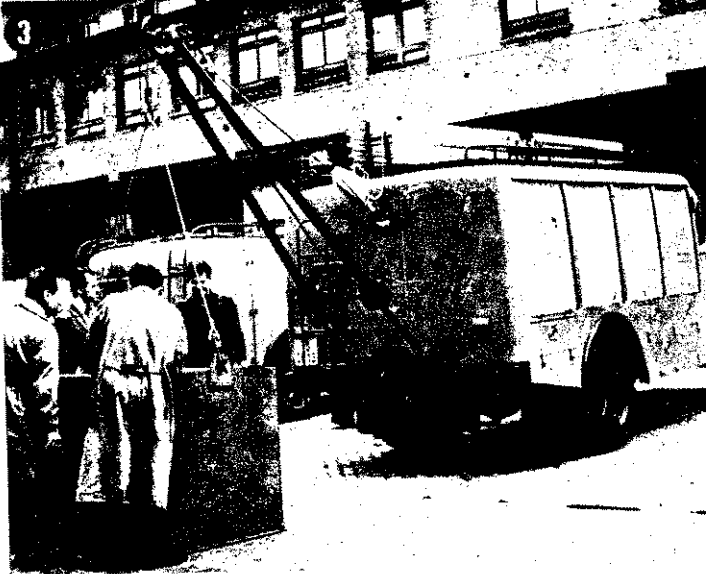

1
A BM-Akadémia tűzoltó tagozatának évzáróján Ljeszkovszky Béla tű. ezds. parancsnok sok sikert kívánt a végzeteknek, a másodéveseknek pedig jó pihenést

2
Tűzrendészeti kiállítást rendeztek a Ganz Villamossági Művekben. Ez alkalommal díczérő oklevelet nyújtottak át Pekár János műszaki tanácsadó főmérnöknek, a gyári tűzvédelem egyik kiváló irányítójának. Pekár elvtárs nem sokkal az esemény után váratlanul elhunyt. Emlékét kegyelettel megőrizzük.

3
Új műszaki mentőszert adnak át hamarosan a központi javítóműhely dolgozói

4
Megkezdődött a felkészülés a bukaresti nemzetközi versenyre. A csapatba kerülésért vetélkedős állami tűzoltóknak horoglétra-mászásból is bizonyítaniuk kellett

5
128 résztvevővel tűzoltóversenyt rendezett a MÁV Debreceni Igazgatósága. A 400-asoknál a fényeslitkei, a 800-asoknál a nyiregyházi állomás csapata győzött. A felvételen: rajtolnak a 800-asok



6
A harkányi határban készítette ezt a vételt a Magyar Rendőr riportere a sen ellenőrző Végi Lajos tű. ftöm.-r. Nőth György r. ftöm.-ről, valamint József r. törm.-ről

7
A Bejcgertyánoson rendezett járás senyen nemcsak ez a bemutató siker, hanem a sárvári „Gárdonyi Általános Iskola első ízben rajtolt tűzoltó fiú- és leánycsapata

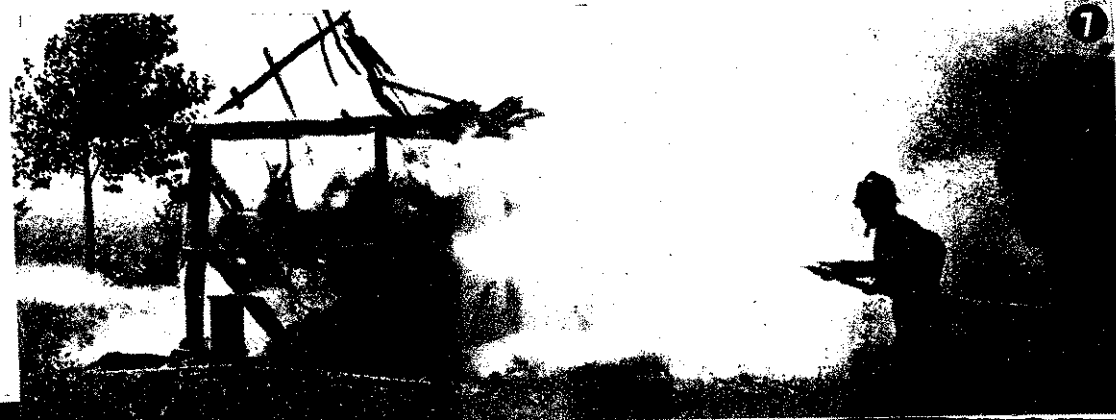

AZ ORSZÁGOS DÖNTŐRŐL JELENTJÜK

(Képes összeállítás a 6-7. oldalon)



Bolgár vendégek

A közelmúltban kéttagú bolgár tűzoltóküldöttség tartózkodott néhány napig hazánkban. A magyar tűzoltóság megelőző és mentő tűzrendészeti tevékenységét, műszaki tudományos felkészültségét és néhány üzem kapcsolatos helyzetét tanulmányozó vendégeket gazdag program

várta.

Georgij Szt. GEORGIJEV ezredes, országos parancsnok helyettes és Ivan P. IVANOV ezredes, osztályvezető — a parancsnokság vezetői és vezető beosztású munkatársai kíséretében — számos fővárosi és vidéki vegyipari létesítményt tekintettek meg. Tanulmányútjuk során néhány tűzoltóegységre és a Tűzoltó Múzeumba is el látogattak, és tapasztalataikról elismerően nyilatkoztak.



Garasin Rudolf

(1895—1969)

A esáktornyai születésű Garasin Rudolf a forradalmi földmunkás-mozgalomban szerzett első mozgalmi tapasztalatait, később a nyomdász-szakszervezetben ismerkedett meg a marxista tanításokkal.

1916-ban orosz fogságba esett, a fogolytáborban már forradalmi szervező volt. A Nagy Októberi Szocialista Forradalom idején különféle parancsnoki beosztásokban harcolt a lenini eszmék győzelméért. A bolsevik párt — tíz hónappal a Kommunizmus Magyarországi Pártjának megalakulása előtt — felvette tagjai sorába.

A polgárháború éveiben a Vörös Hadsereg egyik lovasezredének parancsnoka volt. A fasiszta támadás idején a harcúteremen küzdött a betolakodók ellen. Mint partizánparancsnok vonult be csapatával Debrecenbe. Majd a Szovjet Hadsereg magyar nyelvű lapjának,

az „Új Szó”-nak lett a helyettes főszerkesztője.

1951-ben az Igazságügy-minisztérium, 1952-től a Belügyminisztérium főosztályvezetője, 1957 augusztusáig pedig a BM-határőrség parancsnokának helyettese. Ezután a Magyar Népköztársaság Ulan Bator-i nagykövetévé nevezték ki. 1961-ben vonult nyugállományba.

A Nagy Októberi Szocialista Forradalom fél évszázados jubileumán Lenin-renddel tüntették ki.

Augusztus 21-én mély részvétellel kísérték utolsó útjára. Temetésén megjelent a Központi Bizottság és a kormány több tagja.

Minisztériumunk dolgozói is fájdalommal búcsúznak a forradalmi munkásmozgalom kiemelkedő harcosától.

Emlékét kegyelettel megőrizzük.



A budapesti parancsnokságon megsemmisítették gépjárműfecske dőinket és speciális szereinket

HÍREK

ESEMÉNYEK

HÍREK

ESEMÉNYEK

HÍREK

ESEMÉNYEK

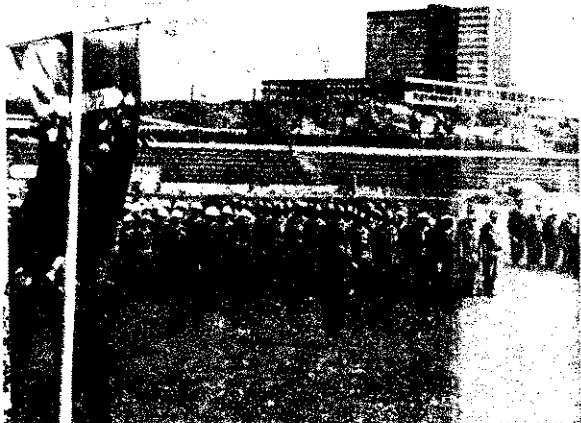

Augusztus 1—3 között kb. 150 raj részvételével Martinban rendezték meg a Szlovák Önkéntes Tűzoltószövetség első országos versenyt

Augusztus 23-án a Cseh Tűzoltószövetség Prágában rendezte országos versenyén 68 csapat küzdött nyolc kategóriában

Mindkét eseményt magyar küldöttség is megtekintette

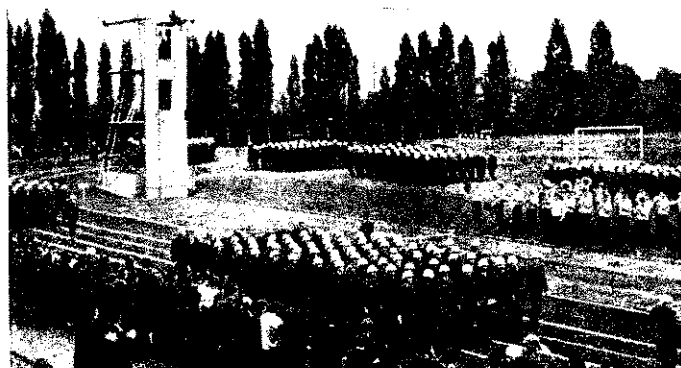

A fellendülés huszonöt éve

Írta: G. Sztojanov ezredes, a Bolgár Népköztársaság BM Tűzvédelem Főosztályának parancsnokhelyettese

Huszonöt évvel ezelőtt, szeptember 9-én a bolgár munkások és parasztok, a bolgár népi értelmiség, a Bolgár Kommunista Párt vezetése alatt, a dicsőséges és legyőzhetetlen Szovjet Hadsereg óriási győzelmeitől fellelkesítve, fegyveres felkelést robbantottak ki, megdöntötték a monarcho-fasiszta klikket, és saját kezükbe vették sor-suk intézését.

Az ország szocialista iparosításáért vívott harcban a Bolgár Kommunista Párt hatalmas erőfeszítéseket tesz a nehézipar, a termelőeszközök gyártásának s főleg a hazai gépgyártás és vegyipar fejlesztésére.

A szocialista forradalom széles körű lehetőségeket nyitott meg népünk műszaki tehetségének megnyilvánulása előtt. És ez szembe-tűnő módon mutatkozik meg a gépgyártásban, ahol a népi hatalom huszonöt éve alatt vitathatatlan haladást értünk el. Ma Bulgária gépeket és berendezéseket exportál Európa, Ázsia, Afrika és Amerika országainak tucatjaiba.

Huszonöt év alatt kohászatunk annyit fejlődött, hogy növekedése már a világ legfejlettebb országainak eredményeivel összemérhető.

Az egy főre eső szinesfémtermelés tekintetében Bulgária már hosszú idő óta az egyik első helyet foglalja el a világban. Egész sor fejlettebb kapitalista országban, pl. az Amerikai Egyesült Államokban, Japánban, Angliában, Franciaországban, Olaszországban és másutt az egy főre eső ólom- és cinkgyártás kevesebb, mint nálunk. Hasonló a helyzet a réztermeléssel is: hazánk túlszárnyalja Japánt, Franciaországot és Olaszországot.

A BKP KB 1956. évi történelmi jelentőségű áprilisi plénuma óta az óntermelés több, mint 15-szörösére, a cinké 13-szorosára, a rézé közel 60-szorosára, a nyersvasé 106-szorosára, az acélé 11-szeresére és a hengerelt vas és acél termelése több mint 10-szeresére emelkedett.

A kohászat nálunk a szocializmus anyagi-műszaki bázisának egyik alapvető pillérévé vált. Ennek sikeres további fejlesztése a BKP IX. kongresszusa és a KB júliusi plénuma által kitűzött fő feladatok egyike.

A szocialista forradalom győzelme ragyogó távlatokat nyitott meg a kémia fejlődése számára is: 1956-hoz viszonyítva a teljes vegyipari termelés volumene körülbelül nyolcszorosára emelkedett.

Hihetetlenül gyors ütemben fejlődik az energetika is. Csak 1968-ban 15 milliárd és 450 millió kWó villamos energiát termeltek. A jubileumi évben az ország villanyerőművei közel 18 milliárd kWó villamos energiát adnak.

Nem egészen negyed század alatt a szegény, elmaradott, földművelő Bulgáriából iparilag fejlett mezőgazdasági ország lett, amelynek termelése 1939-hez viszonyítva 30-szorosára növekedett.

Népünk egyik óriási vívmánya az az átalakulás, amely falun ment végbe. A városokkal együtt a szocializmus útjára lépett, és gyorsan változtatja arculatát a honi falu is. Új iskoláinak, üzleteinek, sportpályáinak szépségével, rendes és tiszta utcáival vonja magára a figyelmet. A szövetkezeti földeken több mint 75 000 traktor dolgozik (egy traktor 15 LE); a mezőkön öntözőrendszerek csatornái kéklenek.

A népi hatalom éveiben a Bolgár Kommunista Párt vezetésével és atyai gondoskodása mellett, hazánkban a Tűzvédelem a dolgozók szilárd támaszává fejlődött a tűzveszély elleni harcban.

Csak az tudja igazán elképzelni a Tűzvédelem fejlődését, aki tudja, milyen volt 25 évvel ezelőtt. A tűzvédelmi szervek eredményeit semmihez sem lehet hasonlítani. A szocialista forradalom előtt a Tűzvédelem alapvető feladata a tüzek eloltása, mégpedig a leg-

primitívebb technikával történő eloltása volt, ma viszont a tüzesetek megelőzése a tűzvédelmi szervek elsődleges, alapvető feladata.

A Tűzvédelem, mint a belügyminisztérium alakulata, huszonöt éve hazánk igazi őreként védelmezi az anyagi javakat és az emberek életét a tűzveszély csapásaitól. Ez alatt a viszonylag rövid időszak alatt egyszerű kérdéseket nevelt fel, akik odaadó hívei a kommunista párt ügyének.

A megelőzés ma a Tűzvédelem alapvető tevékenysége. Olyan szervezet jött létre, amelynek eredményeképpen az objektumokat rendszeresen ellenőrzik, és idejében megszüntetik a tüzek és robbanások okait.

A tüzesetek csökkenéséhez hozzájárult a vállalatoknál és településeken megszervezett tűzoltószemlék intézménye is. A szemlék ideje alatt ellenőrzik az objektumokat, önkéntes egységekkel tűzoltási sportversenyeket is rendeznek.

A 25 éves jubileum és Lenin születésének századik évfordulója tiszteletére szocialista verseny folyik a Tűzvédelem alakulatainál. Minden tűzoltóalkalmazott összekapcsolja feladatait, munkáját és sikereit a nagy Lenin nevével.

1962-től mozgalom bontakozott ki a tűzbiztonsági szempontból példamutató objektumok, körzetek, alakulatok és kiváló dolgozók kiválasztására. 1969 elejéig 1244 objektumot, 38 ügyeleti műszakot, 39 alakulatot és 720 főt tüntettek ki a „Kiváló” jelvényvel.

A tűzvédelem további javítása érdekében a Minisztertanács kiadta a 34. számú rendeletet, amellyel kötelezte a hivatalok és intézmények vezetőit, valamint az egyesülések és üzemek igazgatóit, hogy személyesen feleljenek a rájuk bízott objektumokban keletkezett tüzesetekért. A kormányrendelet után került megszervezésre, és már működik is a tűzvédelmi laboratórium.

A tűzrendészet területén az automatizálás bevezetésére, a tűzjelző és tűzoltó berendezések tanulmányozására, tervezésére és szerelésére a tűz- és robbanásveszélyes vállalatoknál speciális igazgatóságot hoztak létre.

Összes alakulataink hatékony, túlnyomórészt szovjet tűzoltó-technikával és oltóeszközökkel vannak felszerelve.

A tűzoltóság alkalmazottjai nagyra értékelik a párt és a nép kormány messzemenő gondoskodását, és mindent megtesznek annak érdekében, hogy élő valósággá változtassák a BKP KB IX kongresszusának és júliusi plénumának határozatait.

Az állampolgárok, vállalatok és anyagi értékek mentése során tanúsított kimagasló hősiességéért és önfeláldozásáért 24 tűzoltósági alkalmazott kapott kormánykitüntetést, 120 főt pedig a belügyminisztérium tüntetett ki „Bátorságért” jelvényvel.

Közeledik a nagy ünnep, szabadságunk születésnapja – szeptember 9-e. „A dicső jubileumért, a dicső tettekért” – az egész ország munkásembereinek ez a jelszava.

Szeptember 9-i ünnepünk munkában elért nagy sikereink demonstrációja és egyúttal azon eltökélt szándékunk kifejezésre juttatása lesz, hogy kart karba öltve a Szovjetunióval, a szocialist országokkal és a világ összes népeivel – haladunk a kommunizmus teljes győzelméért.

A szocialista forradalom nagy ünnepén országunkban a Tűzvédelem dolgozói még egyszer kifejezik hálás köszönetüket a szovjet tűzoltóknak és a szocialista országokban dolgozó kollégáiknak a állandó és önzetlen segítségért, a testvéri együttműködésért.

A nagy ünnep tiszteletére a Bolgár Tűzvédelem munkásai minden erejüket és energiájukat annak érdekében fejtik ki, hogy még nagyobb sikerekkel, méltóképpen ünnepeljék meg a Bolgár Népköztársaság szocialista forradalmának 25 éves jubileumát.

Köztudott dolog, hogy a közvélemény alakulása nem spontán folyamat. Az persze igaz, hogy a közvélemény érzékenysége szorosan összefügg azzal, ami közvetlenül érinti az emberek egyéni, családi körülményeit. Mégis lényeges az is, ami a hírközlő szerveken és más csatornákon át eljut a társadalom egyes csoportjaihoz, egyéneihez. Ilyen közelítésben megállapítható, hogy — egyes sajtóközleményeket kivéve — az utóbbi időben kevés elemző és értékelő anyag jelent meg a nyilvánosság előtt, és kevés szóbeli tájékoztatás történt belső fejlődésünk kérdéseiről.

A közvélemény formálásában az elmúlt évek időszakában a nemzetközi helyzettel összefüggő kérdések ismertetése kapott nagyobb szerepet, ami magában rejti az egyoldalúság és az egyéni benyomásokból kialakított — néha hamis — nézetek veszélyét. Ennek leküzdése és a helyes orientálás szükségessé teszi, hogy a belső fejlődés kérdéseivel is behatóbban foglalkozzunk. Mindezt az is indokolja még, hogy minden súlyosabb nemzetközi feszültséget okozó tényező hatására a kevésbé szilárd embereknek politikailag felmerül annak képze, hogy megmarad-e a párt eddig követett irányvonala, nem hoz-e változást a nemzetközi események hatása. Más tényezők mellett az ilyen kétségek eloszlátása is igényli belső helyzetünk áttekintését és az utóbbi években megtett lépések értékelését.

Pártunk IX. kongresszusa és a megtett út

A terjedelem korlátozott volta ellenére is az MSZMP IX. kongresszusának határozataiból kell kiindulnunk. A szocializmus teljes felépítésének konkrét munkaprogramját ugyanis a IX. kongresszus adta. Határozatait és a végrehajtásukra tett intézkedések alapján értékelhetjük, hol tartunk, milyen feladatok vannak most napirenden, ezek közül mi foglalkoztatják leginkább a közvéleményt.

A kongresszust követően agrárpolitikai kérdések egész sorozata került előtérbe. Ennek megoldása hozzájárult a mezőgazdasági termelőerők és termelési viszonyok erősödéséhez, a tsz-tagok szociális, kulturális viszonyainak fejlődéséhez. Az intézkedések keretében új föld- és tsz-törvény született, meghonosították a tsz-tagok biztosított havi pénzfellegének rendszerét, rendezték a tsz-tagok társadalombiztosítását, nyugdíját. E néhány kiragadott intézkedés lényeges ösztönzést adott a termelőszövetkezetek megszilárdulásához, tevékenységi körük kiszélesedéséhez, a tsz-tagok biztonságérzete növekedéséhez, s ezen keresztül a fiatalok egy részének visszaáramlásához, a falu kulturális arculatának fejlődéséhez.

A párt kezdeményezésére és irányítása alatt, szakemberek széles körű bevonásával kidolgozták és megvalósították a gazdaságirányítási reformot. Ismeretes a pártnak az a figyelmzetése, hogy az új gazdasági mechanizmus — bár minden területen egyszerre vezették be — hatásának kibontakoztatása több évet vesz igénybe. És jóllehet e tekintetben még átmeneti időben vagyunk, mégis megállapítható, hogy az új mechanizmus kielégítően segíti alapvető gazdaságpolitikai céljainkat. Bevezetése során a gazdasági fejlődés folyamatosságát az átrendezéssel együtt sikerült biztosítani. Az új gazdasági mechanizmus a helyi szervek önállóságának növeléséhez is hozzájárul. Mindent egybevetve, a reform életképességét sok tény bizonyítja. Mindenekelőtt *bebizonyosodik, hogy kötelező központi tervutasítások nélkül is fokozható a népgazdaság hatékonysága.*

Fontos intézkedések sora segítette a párt, az állami szervek és a tömegszervezetek közötti munkamegosztás fejlesztését, az átfedések és a párhuzamosság megszüntetését. A KB legutóbbi ülése elfo-

gadta a tudománypolitikai irányelveket, amelyek ösztönzik a kutatók alkotómunkájának kibontakozását, eltávolítják az útból az alkotó tevékenységet fékező jelenségeket.

A közeljövőben az ifjúság helyzetének vizsgálata; állami életünk, ezen belül a tanácsok demokratizmusának fejlesztése; a nők társadalmi helyzete; a lakások építése, elosztási rendszere fejlesztésének kérdései és gazdasági, politikai, kulturális életünk sok más összefüggése kerül napirendre.

E vázlatos felsorolásból is lemérhető, hogy *belső rendünk szilárd, társadalmunkra a nyugodt alkotómunka a jellemző: népünk a párt vezetésével követelesen dolgozik a kitűzött célok megvalósításán.* A soron levő kérdések napirendre tűzése elősegíti, hogy mind szélesebb körű tegek kapcsolódjanak be az építőmunkába, s egyben azt is megmutatja, hogy társadalmi fejlődésünkben nem szorulnak háttérbe a tömegeket közvetlenül is érdeklő feladatok.

Népgazdaságunk fejlődése

Társadalmunk közvéleményének érzékenysége a gazdasági életünkkel összefüggő kérdésekben jelentkezik fokozottabban. Érthetően, hiszen a gazdálkodásunk hatékonyságáról a vélemény közvetlenül összefügg az egyes dolgozók egyéni érdekeivel, úgymond: a zsebüket érinti. De az érzékenység fokozódása összefügg azzal is, hogy a gazdaságirányítási reform kibontakozó hatásait társadalmunk különböző rétegei csak most kezdik kóstolgatni. Helyi tapasztalatok alapján sokakban felületes benyomások alakulnak ki, s ezekből nemegyszer megalapozatlan, túlzott következtetések, általánosítások is adódnak. Már ezért is indokolt népgazdaságunk fejlődésének tényekre alapozott értékelése.

1968 első feléhez képest az ipari termelés ez év első felében összességében egy százalékkal haladta meg az akkori szintet. S mivel a munkanapok száma a tavalyinál kétszeresével kevesebb volt, azt figyelembe véve a növekedés napi átlaga 2,3 százalékos. *A gazdaságirányítási reform hatására javult a népgazdasági egyensúly, bizonyítva, hogy az irányítás új rendszere alkalmas a gazdálkodásnak a szociális érdekei szerinti szabályozására.* A népgazdaság egyetlen ágában sincs olyan

visszaesés, amely igazolta volna a közgazdasági szabályozókra épülő, irányító mechanizmusban kételkedőket. Az építőipari termelés 5 százalékkal haladta meg elmúlt évi színvonalát.

Fokozódott a szükségletre termelés, ezzel a kereslet és a kínálat olyan közelése, amelyet korábban nem sikerült elérni. A vállalatok hasznosították az elmúlt évben felhalmozott készletek egy részét; csökkent a belkereskedelmi készlet, a termelővállalatok mindjobban kielégültek a szükségletre termelnek. Ennek megfelelően a tervteljesítés adatai egyes ágazatokban nagy szóródást mutatnak. Nagyobb a százalékos arány olyan ágazatokban, ahol a szükséglet ezt igényelte, máshol pedig tudatosan nem léteztek a gyors termelésnövelésre, mely nem célunk a raktárkészletek felhalmozása bizonyos gyártott cikkekből.

A mezőgazdaságban biztatóak a terméskilátások. Egyes növényfélékből már mondottan jó terméseredmények várhatók. Az aratás máris a tavalyinál nagyobb gabonatermést ígér, és ugyan várható a kapásnövényeknél is. A hosszantartó tél és a rossz tavaszi időjárás hátráltatta a gyümölcs- és a zöldségtermelés fejlődését. Emiatt egyes áruféleségek szokásosnál később és csak vontatottan kerültek piacra, ami kihatott az árak tavalyinál kedvezőtlenebb alakulására. A piaci felhozatal csak júliustól fokozódni annyira, hogy az az árak mérséklődéséhez is járt.

Az állatállomány csökkenése viszont vabbra is gondot okoz. Csökkent a szarvasmarhák, de még ennél is nagyobb arányban a sertések száma. Ebben közrejátszott többek között a szájszél- és körömfajás, a takarmányhiány és a felvásárlási árak nem eléggé ösztönző volta.

Megélénkült kül- és belkereskedelmünk javult a választék, bár még sok csúszás iránt nagyobb a kereslet, mint amit a belkereskedelem képes kielégíteni. Egyes termékeknek a minősége is gyenge.

Égésében kielégítően fejlődnek a lakosság élet- és munkakörülményei. A lakosság összefogyasztása, az egy főre jutó átlagos fogyasztás és a dolgozók többtöbbségi jövedelmi színvonala emelkedett 10 százalékkal nőtt a lakosság pénzbevétele, 2,5 százalékkal a munkások átlagbére. A munkások jövedelmét növelte az előző évinél 1,6 milliárddal nagyobb nappali kereset. A parasztság bevétele 10 százalékkal nőtt. Figyelmet érdemel, hogy a lakosság takaréketét-állománya 34,1 milliárd forint.

Az életszínvonal alakulását illetően már ez a vázlatos áttekintés is mutatja, hogy a tényszámok nem igazolják olyan, elégedetlenséget kifejező megállapításokat, amelyek szerint „stagnáló életszínvonal”, „a munkások életkörülményeinek alakulása elmarad a szociális fejlődés ütemétől”, vagy „a bérek emelkedése nem tart lépést az árakkal”. A lakosság jövedelem- és fogyasztás-

közvélemény

növekedését tanúsítják. *Osszességében a lakosság egy főre jutó realjövedelme már most, a negyedik tervév idején magasabb, az egész öt éves tervre előirányoztnál.* Ehhez viszont azt is hozzá kell fűzni, hogy az életszínvonal emelkedésében társadalmi rétegenként, csoportonként elég nagy a szóródás, tehát az elért szint nem kezelhető mechanikusan egyformasággal. Három réteg életszínvonala — a nagy családoké, az alacsony keresetűeké és a nyugdíjasoké — évek óta nem emelkedik kielégítően. Ezeket érzékenyebben érinti az ármozgás és az olcsóbb árucikkek hiánya. Ebből azonban korántsem vonhatunk le negatív következtetéseket az egész lakosság élet- és munkakörülményeire, mert az ilyen túlzó általánosításokat a tények cáfolják.

Gondjaink a gazdasági életben

Népgazdaságunk egészséges alapokon fejlődik. *A gazdaságirányítási reform hatásaként az év hátralévő részében tovább javul a gazdasági egyensúly, előbbre lépünk a lakosság igényeinek kielégítésében.* Ez a fejlődés azonban nem mentes gondoktól. A népgazdaság összefolyamatában akadnak olyan negatív jelenségek, problémák is, amelyek fékezik előrehaladásunkat. A negatív jelenségek egy része visszavezethető korábbi időkől „örökölt” problémákra, más részük újonnan keletkezett.

Az országgyűlés legutóbbi ülészakán — a költségvetési kérdések elemzése során, a negatív jelenségek közül — első helyen a termelékenység alakulásával kapcsolatos problémákról esett szó. Ugyanis a *népgazdasági egyensúly javulása mellett — ami jó — kedvezőtlenül alakult a termelékenység.* A termelés növekedésének a korábbi kétharmad része helyett 1969 első felében csak egyharmada származott a termelékenységből. A termelékenység nem kielégítő alakulásának több oka is van. Ezeknek egy része átmeneti jellegű, és összefügg a gazdaságirányítási rendszer fokozatos hatásával. Ugyanis a gazdasági egyensúly a termelési szerkezet elmozdulásával javulhat, s ez a piaci igényekhez való alkalmazkodásban jut kifejezésre, de negatívan hat ki a termelékenységre. A reform ösztönzi az új termékek gyártását is, azonban a pozitív hatás érvényesülése nem megy máról holnapra. A vállalatok számolnak a termelés felütésével és növelik a létszámot, nehogy később munkaerőhiány fékezze a folyamatot, s ez pillanatnyilag negatív hatású. A kapcsolatos okok vizsgálata azt mutatja, hogy *egy egészében pozitív folyamat alakulása közben, átmenetileg, negatív jelenségek is felüthetik fejüket.* Ennek persze egyáltalán nem örülünk, de a probléma minősítésekor ezt is lényeges látnunk. A termelékenység ütemének csökkenésében az előbb felsoroltak mellett a túlzott munkaerő-vándorlás hatása is számottevő, hiszen min-

den munkahelyváltozás termelékenységét okoz. Egyes helyeken gazdaságtalanul használták ki az állami eszközöket. Válatlanul kedvezőtlen az üzemekben a kiegészítő tevékenység gépesítése. Végül a munkafegyelem sem kielégítően szilárd, sok vállalatnál különféle más lazaságok is tapasztalhatók. Az utóbb felsorolt okok nem objektív eredetűek, és megszüntetésük jelentősen hozzájárulhat a termelékenység növekedéséhez.

A kereskedelmi forgalom — bár összességében jó irányban fejlődik — nem mindenben képes az igények kielégítésére. Egyes helyeken romlott az áruellátás, nőtt a hiánycikkek száma. Ennek oka többek között az is, hogy a gazdaságirányítási reform hatása a kereskedelemben még kisebb, mint az iparban vagy a mezőgazdaságban. Nem kielégítő a kereskedelem és az ipar kapcsolata sem. Sokszor a kereskedelem nem rendel eleget, pedig volna mód az adott cikk termelésére. Előfordul az is, hogy az egyes üzemek nem termelnek bizonyos cikkeket — főleg olcsóbb árukat —, mert nem eléggé érdekelték benne.

Jövedelempolitikánk arra irányul, hogy a személyi jövedelmek a végzett munkának feleljenek meg. Növekedésük legyen ösztönzője a termelőmunka hatékonyságának. Ez jelenleg még nem érvényesül teljesen. Nem érzékelhető kellően a különbség az ugyanazon a helyen, de különböző teljesítménnyel dolgozók munkabére között. A korábban meggyökeresedett egyenlőségi-szemlélet csak lassan változik. A differenciálás lassabban valósul meg a szükségességénél.

Közvéleményünkben sokat vitatott kérdés az utóbbi időben az árak mozgása. Ez összefügg az azzal, hogy — összhangban a gazdaságirányítási reformban tervezett irányvonalal — a fogyasztói árak mozgása élénkebb volt a korábbiaknál. Az illetékes hatóságok többször tájékoztatták a lakosságot, hogy szélesedik az ún. szabadáras áruhájták skálája. Elve felvetették, hogy 1969-ben a kiskereskedelmi áraknál összességében 1,5—2 százalékos áremelkedés várható. A tényleges emelkedés 1,8 százalékos volt, tehát a tervezett keretben maradt. S mivel ezzel egyidőben a realjövedelmek 6 százalékkal, az átlagbérek pedig 2,5 százalékkal növekedtek, az áremelkedésnek nem volt életszínvonalcsökkentő hatása. Ha a legtöbb vitára alkalmas adó tavaszi és kora nyári, magas zöldség-, gyümölcsárakat nézzük, a későbbi árcsökkenés akkor is éves kihatásban kiegyenlíti az akkori magas árakat.

Tennivalóink

Népgazdaságunk helyzetének áttekintése során érzékeltetni kívántuk, hogy az összefolyamat megfelel törekvéseinknek. Van gondjaink is, de ezek jó része az előrehaladásunk során felmerülő negatív jelenségekben jut kifejezésre, tehát nem olyan jellegűek, amelyek megoldásához gyors, rendkívüli intézkedések szükségesek.

A párt és a kormány rendszeresen tájékozik a gazdaságirányítási rendszer működése során jelentkező hatásokról, mélyrehatóan elemzi a pozitív és negatív jelenségeket, feltárja a kiváltó okokat, és időben megfelelő döntéseket hoz új intézkedésekre, vagy elvégzi a szükséges módosításokat. Ennek megfelelően jelenleg az illetékes szervek foglalkoznak olyan közgazdasági szabályozók előkészítésével, amelyeknek a bevezetése elősegíti a negatív jelenségek visszaszorítását. Ezek között olyan jövedelemszabályozási rendszer kialakítása is szükséges, amely megszünteti és rugalmasabbá váltja fel a vállalat

lati nyereség személyi jövedelemnövelésre és fejlesztésre fordítható részének viszonylag merev megosztását. Indokolt megvizsgálni az állami támogatás rendszerét, mert egyes helyeken a vállalatok könnyebb pénzgazdálkodása nem ösztönzi kellően a fejlődés követelményeinek érvényesítését. Változtatni kell az átlagbérellenőrzés módszerein, és a nyereségelosztásban ez évben alkalmazott hármas kategorizálás helyett a közvélemény egyetértésével jobban egyezőt kell kialakítani. Ennek is folynak a munkálatai.

A központi szervek mellett egyre növekvő szerepet kapnak a helyi szervek, s a vállalatok az olyan intézkedések kidolgozásában és alkalmazásában, amelyek lehetővé teszik a belső tartalékok jobb feltárását, a gazdálkodás hatékonyságának növelését, mert ez az alapja a népgazdaság egésze fejlődésének is, meg az egyes dolgozók jövedelme emelésének is. *Jobban kell élnünk a gazdálkodó szervek önállóságából adódó lehetőségekkel.* A körülményeket reálisan felmérve, a vállalatok merjenek kockázatot vállalni. Minden fejlesztési törekvés kockázattal jár, e nélkül nincs előrehaladás. Az a vezető, aki fél a kockázattól, csak maradi, konzervatív lehet. Ezzel természetesen nem szabad utat adni a felelőtlenségnek. Olyan felelős kockázat kell, amely a lehetőségek ismeretén alapul.

Mindezek mellett *fokozottan törekedni kell a szemléletben is sok helyen megtalálható negatív megnyilatkozások visszaszorítására* és szocialista törekvéseinket helyesen értelmező szemlélet kialakítására. Nagy előrelendítője lehet fejlődésünknek, ha a dolgozók — vezetők és beosztottak — körében jobban tudatosodik, hogy nem lehet egyoldalúan csak fogyasztóként, vagy csak termelőként megítélni a szükségleteket. Mindnyájan egyszerűen, fogyasztók és előállítók vagyunk, tehát egyeztetni kell a két szemléletet. Csak így lehet hatékonyan fellépni a tisztességtelen haszonra és a kevesebb munkával nagyobb jövedelemre irányuló kispolgári törekvések ellen. Ma még nem egyszer találkozunk olyan megnyilvánulásokkal is, hogy a dolgozó, mint termelő, hangoztatja igényét a magasabb munkabérré, nyereségrészesedésre vagy prémiumra. Ha az ilyen törekvések — kellő alap nélkül — érvényesülnék hozzájárulnak az árk növeléséhez. De amikor ugyanez a dolgozó a piacra megy, mint fogyasztó, már az alacsony árakat igényli. Ez ellentmondás, és mutatja a szemléleti egyoldalúságot.

Nem kevésbé fontos a határozott fellépés az egyenlőségi-szemlélet ellen, amit persze a jövedelmi skála széthúzása is, a dinamikusabb bérezés is segít, de ez szemléleti kérdés is. Ma még sok üzemben szétaprózzák a beralapnövelést, a prémiosztást, és ez szinte konzerválja az egyenlőséget. Ugyanez a helyzet a jutalmak elosztásával is, és sok helyen még véletlenségből sem fordul elő, hogy valaki kétszer egymás után kapjon, más viszont kétszer egymás után ne kapjon.

Hazánkban szilárd alapokon, jó politikai légkörben folyik a szocializmus építése. Népgazdaságunk egészségesen fejlődik. Gondjaink zömmel a növekedéssel összefüggő nehézségek. Eredményeink és gondjaink ismerete hozzásegíti a szélesebb közvéleményt, hogy tevékenyebben vegyen részt a pozitív tendenciák erősítésében, a negatív jelenségek leküzdésében.

BALLÓ ISTVÁN

MAGYAR
TŰZOLTÓ



A XI. kerület és Solti őrm. ismételt!

AZ ORSZÁGOS döntőről jelentjük

Augusztus 29-én délután a Mezőgazdasági Kiállítás pályáján rendezték meg az állami egységek gépjármű-fecskendő-szerelési és rohampályaversenyének 1969. évi országos döntőjét.

Dr. Pillók János t. alez., országos parancsnokhelyettes köszöntötte a felsorakozott résztvevőket, és megnyitó beszédében – többek között – hangsúlyozta, hogy a versengésnek ez a formája aránylag gyorsan népszerűvé vált egységeinken, s mennyire hasznosan járul hozzá a káreseteknél történő beavatkozásokhoz szükséges készségek fejlesztéséhez.

Jó szereplést, erőt egészséget kívánt a 269 raj küzdelméből döntőbe került 13 csapatnak és a 18 egyéni versenyzőnek, s rámutatott, hogy nemcsak parancsnokságuk színeit képviselik, hanem személyi állományunk felkészültségéről is tanúbizonyságot adnak.

Andruska György szkv. és Kétyi Károly tiz. párviadalával folytatódott a program, majd egymást követték a rajok és egyéni versenyzők gyakorlatai. Közben a budapesti nemzetközi versenyre készülő keret is bemutatót tartott.



Dr. Pillók János t. alezredes, országos parancsnokhelyettes megnyitó beszédét mondja

Eredményhirdetéskor kiderült: a tavalyi bajnokok közül csak a XI. kerületieknek és Solti István őrm.-nek sikerült ismét bajnokságot nyerniük. Elismerés illeti azonban a pécsiakat, a salgótarjániakat, a székesfehérváriakat, sőt balsikeres szereplésük ellenére a hódmezővásárhelyieket is, mivel szép fegyvertény, hogy idén is ott lehettek a döntőben.

Az egyéni versenyzők közül Ficsór László ftorm. nagyszerű küzdeni akarásával mutatott példát mindannyiunknak. A kiskunfélegyháziak veterán versenyzője, a III. korcsoport tavalyi és tavalyelőtti másodikja ezúttal holtversenyben a III–IV. helyen végzett, s ezért ismét meg kellett mérkőznie ellenfelével. A

második gyakorlata még jobban sikerült elsőnél, 37 mp-et ért el ugyanis!

Érdekes egyébként, hogy egyik kategóriában sem azok győztek, akik az országgrészi, illetve budapesti körzeti versenyeken, eredmény alapján, leginkább esélyesek voltak.

EREDMÉNYEK

I. kategória:

1. XI. B/1 58, 2. IV–XV. B/1 62, 3. Miskolc B/1 67,5, 4. Salgótarján B/1 72, 5. Pécs A/1 77, 6. Várpalota A/1 79 ponttal. A 7. helyezett hódmezővásárhelyi B/1 teljesítményét nem értékelték.

II. kategória:

1. Esztergom A/1 68, 2. Tiszaszederkény A/1 70, 3. Székesfehérvár B/1 73, 4. Békéscsaba B/1 76, 5. Szekszárd A/1 77, 6. Székesfehérvár B/2 78,5 ponttal.

I. korcsoport:

1. Szakál József szkv. (Hódmezővásárhely) 33, 2. Andruska György szkv. (XI.) 35, 3.

Solti István őrm. 1. és 2. helyezett, ezúttal a II. korcsoportban



Hórváth Géza ftorm., a III. korcsoport győztese



Szegedi Miklós szkv. (Székesfehérvár) 36, 4. Prikler Tibor szkv. (Masonmagyaróvár) 38, 5. Szálkai Márton őrm. (Debrecen) 39, 6. Kétyi Károly tiz. (Dombóvár) 44 mp-cel.

II. korcsoport:

1. Solti István őrm. (Mohács) 30, 2. Szabó Imre szkv. (V-VI-VII.) 32, 3. Vesztróczy Gyula szkv. (Tatabánya) 36, 4. Deli Mihály tőrm. (Debrecen) 38, 5. Kertész György (Székesfehérvár) 41, 6. Pálfi Sándor őrm. (Szolnok) 44 mp-cel.

III. korcsoport:

1. Horváth Géza ftőrm. (Keszthely) 37, 2. Hagymási Ferenc ftőrm. (Sátoraljaújhely) 38, 3. Ficsór László ftőrm. (Kiskunfélegyháza) 39, 4. Szabó József ftőrm. (XVII.) 39, 5. Páli István tőrm. (Kaposvár) 43, 6. Rács János ftőrm. (Székesfehérvár) 50 mp-cel.



A bukaresti versenyre készülő keret bemutatója



Szerelnek a miskolciak



Az első győzelem után sokáig várt erre a pillanatra Kaszás szds., az esztergomi raj parancsnoka



Ez az előzetes csoportból két testvérrel raj a döntőben. Kapunkon a B/2-esek egyik vezetője

A XI. kerületiek immár kétszeres bajnokcsapata



MEGELŐZÉS

A villámhárító

és a villamos hálózat kapcsolata

A közelmúltban, a zivataros időjárás velejárájaként, számos tűz keletkezett villámcsapástól. A kárt szenvedett építmények, tárgyak között akadtak villámvédelem nélküliek, de olyanok is, amelyek többé-kevésbé szabványos villámhárítóval voltak felszerelve. Ez utóbbi esetekben előfordult, hogy a villám az építmény villamos hálózatába csapott, és így okozott tüzet.

Az építmények fémtárgyai (a bennük és rajtuk felszereltek egyaránt) növelik a villámcsapás veszélyét, ugyanakkor azonban villámvédelmi célokra is felhasználhatják őket.

A következőkben a fém tetőszerkezet, tetőhéjazat valamint tetősíkból kiemelkedő fémtárgyak (mint például a rádióantenna, televízióantenna, erősáramú tetőtartó, falicsatlakozó) villámvédelmének kialakítására ismertetünk néhány megoldást.

— Fémről készült tetőszerkezetnél (ha a tetőhéj nem éghető anyagú) elegendő annak földelése.

— Amennyiben a fém tetőszerkezet héja éghető anyagnál, már kevés a tetőszerkezet földelése, villámelfogó-rendszer szükséges. A fel fogót és a fém tetőszerkezetet elektromosan jól vezető kapcsolatra kell hozni, mert e nélkül a villámcsapással együtt járó feszültségkülönbség másodlagos kislüést hoz létre, mégpedig éppen az éghető burkolaton keresztül.

— A fémről készült tetőhéjat földelni kell.

— Ha a fém tetőhéj alatt éghető burkolat van (pl. aládeszkázás), akkor is elegendő a tetőhéj földelése.

— Külső rádióantenna legtöbbször lehetlenné teszi az állandó földelést. Ezért ilyen esetekben olyan átkapcsoló szükséges, amelylyel villámhárító berendezés leválasztható a rádióról és földelhető. (Zivatar idején tehát — ha külső antenna van — nem elegendő kihúzni a rádióból az antenna csatlakozó dugóját, mert az antenna bevezetheti a villámáramot az épületbe.) Az átkapcsoló mellett kiegészítő védelemként ún. biztonsági szikraközzel is el kell látni az antennát, és ezt az antenna levezetőjéhez kell csatlakoztatni.

A szikraköz két elektródja közötti távolság 3 cm-nél kisebb legyen, hogy az átkapcsolás elmaradása esetén (elfelejtettek átkapcsolni földelésre), az antennát ért villámcsapás, a biztonsági szikraköz átítve, a földelésen haladjon tovább. (Szobaantenna vagy a készülékbe beépített antenna természetesen nem földelhető, de nem is nyúlik a villámveszélyes körülménybe.)

— A külső televízióantennát állandó jelleggel földelni kell. Keressük meg rajta azt a pontot, ahol a földelés nem zavarja a vételt, és a földelést erről a pontról csatlakoztassuk le.

Az antennák földelővezetéke lehetőleg minél egyenesebb vonalban vezessen a föld felé, mert a görbületek, meghajlások indukció feszültségemelkedést hoznak létre, s így a villámcsapás másodlagos kislüést okoz a berendezésben.

— Erősáramú tetőtartón a feltétlenül indokolt földelés — érintésvédelmi szempontok miatt — általában nem valósítható meg. Ezért a villámhárító-rendszer elvezetése a tetőtartó közelében szükséges, és a tetőtartó szára,

valamint a villámhárító közé legfeljebb 3 cm-es biztonsági szikraközt kell beiktatni. (Ez a szikraköz úgy hozható létre, hogy a tetőtartó számára, a villámhárítóról leágazó elektróddal szemben fémesen — elektródként — rá kell csatlakoztatni a villámhárító irányába haladó vezetőt. A két elektród között legyen a biztonsági szikraköz.)

— Gyengeáramú tetőtartóhoz — ha nem állnak fenn érintésvédelmi vagy üzemelésbiztonsági okok — állandó jellegű földelés szükséges. Amennyiben ez nem valósítható meg, itt is az előbb említett módon, legfeljebb 3 cm-es biztonsági szikraközt kell kialakítani.

— Erős- vagy gyengeáramú falicsatlakozó esetén a villámhárító levezetőjét olyan nyomvonalon kell vezetni, amely lehetővé teszi az említett biztonsági szikraköz kialakítását. Villámhárító hiányában a biztonsági szikraközről kezdődően kell kiépíteni a földelést.

— Villámáram hatása alá kerülhetnek az építményekben felszerelt különféle fémtárgyak is (pl. felvonóknak acélszerkezetei, víz- és gázvezetékek, központi fűtés szerelvénye stb.). Ezeket minden esetben földelni kell, illetőleg összekötésük szükséges a villámhárító földelőrendszerével.

— A villamos légvezetékek (akár erősáramú, akár gyengeáramú a vezeték) és a villámhárító-rendszer között minél nagyobb távolságot szükséges megtartani. A két rendszer csak a biztonsági szikraköznel közelítheti meg egymást.

— A kisfeszültségű villamos rendszerek, berendezések csillagpontja földelt, ezért ez a pont összeköthető a villámhárító földelésével.

A villámvédelmi és a kapcsolóberendezéseken lényeges az egyes alkotók, elemek fémes kötése, valamint a megfelelő állandó vezetőkeresztmetszet. Így nem alakulhat ki az a nagy átmeneti ellenállás sem, amelynek hőfejlesztő hatása közismert. Az elrozsdásodott felületek és vezetékek szintén alkalmatlanok funkciójuk teljesítésére.

A villámhárító-berendezések szakszerű karbantartása és ellenőrzése tehát igen fontos, mert ennek hiányában nem felelnek meg rendeltetésüknek.

Papp Sándor
tű. őrgy.

Hatalmas erdőtüz pusztított Kanada nyugati és északnyugati tartományában, a nagy hőség következtében. A tűzrendészeti hatóságok jelentették, mintegy 300 ilyen esetről ad számot.

A dominikai repülőtérszolgálat egy DC-4 típusú négymotoros szállítórepülőgépe kigyulladt, és így akart leszállni Miami nemzetközi repülőtérre. Mielőtt azonban elérte volna a repteret, lezuhant a város egyik forgalmas útjára. A lángoló roncsok négy háztömbre szóródtak szét. A szerencsétlenség következtében 11 ember meghalt, sokan megsebesültek.

Nagy tűzvész pusztított Csehszlovákiában, lobodicei malátarakárban, s ennek következtében több személy megsérült. A kár értéke meghaladja a 7 millió koronát.

Buenos Aires kilenc áruházában ütött ki tüz egy nap leforgása alatt. A tüzet mindenütt robbanások előzték meg. A tűzoltók a riasztás után gyorsan a helyszínre voltak, s így sikerült a lángok továbbterjedését megakadályozniuk.

150 ezer dollár értékű tűzkár keletkezett az amerikai Illinois állam Cairo nevű városában. A tűzvész miatt a 8400 lélekszámú kisvároska lakosságának csaknem fele otthonának elhagyására kényszerült. A tűz rövidzárlat következtében keletkezett.

Eseményekről röviden

Tömeges tűzhalál — karambolból. Az indonéz fővárostól, Djakartától délre 100 km-re egy autóbusz homokbuckának futott, majd felborult, kigyulladt. Sajtójelentések szerint 56 utas bent égett a kocsiban.

Tűzálló mentőcsónak Kaliforniában. Technikai szakemberek olyan különleges tűzálló mentőcsónakot terveztek, amely üvegszálas műanyagból készül. Az utasok nélkül 2,5 tonnás súlyú mentőcsónak 50-60 másodperc alatt bocsátható vízre, és a legmodernebb technikai berendezésekkel (rádió adó-vevővel, klímaberendezéssel stb.) van ellátva.

Tűz ütött ki egy chicagói négyemeletes lakóházban, és ennek következtében heten meghaltak: egy tűzoltó és két lakó megsebesült.

Tűzálló öltönyt készítettek a svéd szakemberek. A könnyű öltönyt műselyemből és aluminiummal megerősített poliészterből készült, s sugárársi hő 98 százalékát visszaveri. A hirtelen terjedő erő kabátból és mellig erőn kívül áll. Az új öltönyt 300 Celsius-fokos hőmérsékletben is védelmet nyújt a melegtől. A felszerelést rostélyos műanyag sisak és tarkóvé teszi teljessé. A tűzoltóság részére készült ruhát már a gyakorlatban is többszörösen próbáknak vetették alá, és kitűnően bevált.

Két televízióállomás a földig égett Sao Paulóban. Sajtójelentések szerint emberemlékezet óta nem pusztított ehhez hasonló tűzvész a városban. Számosan megsérültek, s a helyszínre kivonult tűzoltók közül is többen égési sebeket szenvedtek.

Súlyos vasúti szerencsétlenség történt Indiában, a jaipuri állomáson. Egy tehervonat teljes sebességgel beleütközött egy utasszállító szerelvénybe. Hatvanan meghaltak, többen pedig megsebesültek. A mentési munkálatokban a tűzoltóság is aktívan részt vett.

Reméljük, másutt is!

A Pest megyei KISZ-bizottság alsógódi egyhetes ifjúgárda parancsnoki táboraiban — a megye fegyveres erőinek parancsnokaival együtt — vendégül látták Lékó László tű. ezredes elvtársat, a megyei parancsnokot is. Lékó elvtárs hosszasan elbeszélgetett a fiatalokkal az őket érdeklő kérdésekről. Ugyanakkor arról is tájékozódott, hogy maguk a fiatalok — élen az Ifjú Gárdaegységekkel — milyen további segítséget tudnának nyújtani a tűzoltóságnak a megelőző munkában és valamely, esetleges káreset helyszínén.

A megyében számos olyan kiemelt ipari létesítmény van, amely különösen tűz- és robbanásveszélyes. Ezeknek az üzemeknek a biztonságáért sokat tehetnek a KISZ-fiatalok. A százhalombattai hőerőműben keletkezett tűz — a termelés kieséséből adódó kár nélkül! — 100 milliós vesztesége, a DKV leparlólüzemében történt robbanás kilenc halálos áldozata meg a többi káreset tanulságai arra kötelezik a fiatalokat, hogy — e tekintetben is — fokozzák éberségüket a maguk szűkebb területén.

— A megyében hatezer ifjúsági önkéntes tűzoltó dolgozik — tájékoztatott az ezredes elvtárs —, de amikor kölcsönösen az ifjúgárdisták és a tűzoltók szorosabb együttműködését

szorgalmazzuk, nem arra van szükség, hogy pusztán a statisztikai adatokat szépitő nagy létszámra törekedjünk. Elvárjuk, és ezért — közös céljaink érdekében — magunk is sokat teszünk, hogy inkább az együttműködés határfoka növekedjék.

Ennek érdekében a megyei tűzoltóság a jövőben még jobban igénybe veszi a fiatalok segítségét, mert tudja, hogy a fokozottabb követelményteljesítés növeli a felelősségérzetüket. És — épp a prevenció miatt — építeni is kell erre. Ha ez a törekvés a kellő műszaki és elméleti tudással, valamint gyakorlati készségek sorával párosul, akkor az együttműködés valóban eredményes lehet.

A Pest megyei tűzoltók filmvetítéseket és szakmai előadásokat rendeznek a fiataloknak, és hozzájárulnak egy esetleges tűzoltó-szaktábor anyagi-technikai eszközeinek rendelkezésre bocsátásához és egyéb segítségnyújtási formák kidolgozásához is.

A tűzoltók és az Ifjú Gárda jó kapcsolata és folyamatos hatékony együttműködése — minden tűzás nélkül — jelentős népgazdasági érdekeket tartalmaz.

Reméljük, a Pest megyeiek kezdeményezése másutt is követőkre talál.

SZÉKELY TAMÁS



Németh Imre példája

Nem ritka pillanat: a hajnali órákban fék csikordul, a gépkocsivezető kiszáll, és bezárget az egyik ház ablakán.

Fekete örgy, elvtársnak ki sem kell néznie, anélkül is tudja, a Bajai Állami Gazdaságtól érkezett a látogató. És sohasem haragszik a túl korai „ébresztőért”, mert csak fontos ügyben keresik, és a probléma helyszíni rendezése mindkét félnek megnyugtatóbb.

A gyakori tanácskérés azonban nem valamiféle túlbiztosítás a gazdaság részéről, s a felelősséget sem kívánják áthárítani.

Németh Imre, a Tűzrendészeti Érem arany fokozatával nemrégiben kitüntetett igazgató így vélekedik erről:

— Be kellett látnunk, hogy ha a termelésünk mindinkább iparszerű, akkor a tűzvédelemnek is ilyennek kell lennie. S ezért bármit tervezünk, annak tűzrendészeti kihatásai is vannak. Mármost, ha már akkor ismerjük a tűzoltóság véleményét, mielőtt a terveket papírra rögzítenénk, kevesebb meglepetés érhet bennünket, de őket is.

Arra igyekszünk nevelni az alsóbb szintű vezetőket, hogy mindent mutassanak meg a tűzoltó elvtársaknak, mert csak mi látjuk a kárát, ha takargatni próbálnánk a szabálytalanságokat.

S hogy a vezetőktől az egyszerű dolgozóig mindenki belássa: tűzrendészeti figyelem nélkül nem lehet eredményesen termel-

ni, a prémiumösszeg és a nyereségrészesedés mértékének megállapításakor a tűzvédelmi munkát pozitív és negatív értelemben is figyelembe vesszük.

Ugyanez 63 fős létesítményi tűzoltócsapatunkra is vonatkozik. A gazdasági önkéntes rendőrei is alapos tűzrendészeti oktatást kaptak az egyhetes továbbképzésen.

Egy közös kezdeményezésről is beszámolhatok. A tűzrendészeti hatóság javaslatára 2 db ostornyél-kiképzésű villámhárítót szereltünk fel a mátéházi szőrűn. A kedvező tapasztalatok alapján 1969-70-ben minden szőrűnkön felszerelünk ilyen villámhárítót. Kévs költséggel jár ez, mert a felszámolt komlótelepek betongyárműait és villanyoszlopait használjuk fel.

28 és fél ezer holdas a gazdaságunk. Kisebbség tűzek nálunk is előfordultak a közelmúltban, ami további elővigyázatosságra figyelmeztet, mert ilyen esetek értékelésekor nem szabad abból kiindulni, hogy egy ekkora üzemben csekély veszteség 30-35 ezer forint.

Ezért aztán egy tsz-tól kölcsönként felhordó szállítási tag elérését követően nem zárták le az ügyet azzal, hogy a kánt a biztosító ügyis megtérít, hanem tudatták a gyártó vállalattal: szakszerűtlen kivitelezés idézte elő a tüzet okozott rövidzárlatot.

A bajai parancsnokság évről évre kevesebb szabálytalanságot talál itt. Ez a körülmény és a magas kitüntetés azonban nem téveszt meg az igazgatót és vezető munkatársait. Továbbra is a régi buzgalommal kutatják, miképpen lehet szervezettebbé tenni a védekezést.

(g-oz)





Az abszolút győztes csapat

EGY VERSENY MARGÓJÁRA *

Ezt egyrészt az indokolja, hogy a részt vett csapatok – a Centrum Áruház együttesét kivéve – egyike sem indult a járási tűzoltóversenyen. A távolmaradás oka főleg az, hogy olyan kis létszámú kereskedelmi egységekről van szó, amelyeknek tűzoltócsapata is 2-6 fős. Ahhoz tehát, hogy ezeket a létesítményi tűzoltókat is valamilyen módon állandó mozgásban tartsuk és versenyképességüket fokozzuk, a szóban forgó versenyforma erre kiválóan alkalmas.

Versenyszámaik (pl. a tűzoltás vederral) és felszereléseik is a kereskedelmi vállalatoknál előfordulható tüzesetekhez igazodnak. Tekintve, hogy a mi versenyeinkeken ilyen szám nem szerepel, sajátos rendezvényük a szakmai kiképzés fontos, sőt szükséges feltétele, lehetősége.

A szervezést illetően nem lenne helyes, ha a megyék nagykereskedelmi vagy kereskedelmi vállalatainak csapatai egyszerre versenyeznének Budapesten vagy más kijelölt városban. Ennek több akadálya van. Ehelyett kétfokozatú verseny lenne célravezető. Az elsősben az egy vagy két megyére kiterjedő hatáskörű nagykereskedelmi vállalatok vagy kiemelt kereskedelmi egységek létesítményi tűzoltói területi (körzeti) versenyeken mérnék össze erejüket, a másodikban pedig a területi (körzeti) győzteseket Budapesten hívnák össze országos versenyre.

A szegedi versenyen nem volt egységesen rendezett a csapatok díjazása. A vállalati igazgatók döntésétől függött, hogy milyen összeget ajánlanak fel. Így fordulhatott elő az a visszas helyzet, hogy olyan csapat, amelyik III. helyezést ért el, nagyobb összegű jutalmat kapott, mint az, amelyik I. helyen végzett. Egységessé kell tenni a díjazást, s úgy gondolom, az igazgatók attól sem zárkózhatnak el, hogy a verseny szervezésével foglalkozó országos bizottság által megállapított összeget ajánlják fel.

A Belkereskedelmi Minisztérium által kidolgozott és jelenleg is érvényben levő Szerelési Szabályzat túlzottan aprólékos; az előírt fogások a verseny során nehezen ellenőrizhetők. Indokolt lenne a szabályzat egyszerűbb formájának kiadása – a négy versenyszorítás (staféta, tekerestömlő-szerelés, tűzosapszerelés, tűzoltás vederral) további fenntartásával.

Egyeztetül a verseny azt is bebizonyította, hogy nemcsak a nagy létszámú tűzoltóegységek (8 fő vagy ennél több) részére lehet színvonalú, izgalmas és szakmai szempontból teljes értékű verseny rendezni. Úgy gondolom, a jövőben ezt sem lehet figyelmen kívül hagyni, és a többi tanulsággal együtt feltétlenül érdemes hasznosítani.

Csete György
tű. alez.,
megyei parancsnok

Június 14-én 13 csapat részvételével tartották meg a szegedi Vasutas Sporttelepen a Csongrád megyei székhelyű nagykereskedelmi vállalatok tűzoltóversenyét.

A rendezés gondját a Délmagyarországi Textilnagykereskedelmi Vállalat vállalta magára, s feladatát kiválóan teljesítette. A színvonalas rendezvényt, amelyben a tűzrendészeti és rendészeti előadónak is komoly érdeme volt, dr. Sándor János igazgató nyitotta meg.

A részt vett csapatok a Belkereskedelmi Minisztérium által kidolgozott versenyfeltételek és szerelési előírások alapján mérték össze tudásukat. Az 1+3 fős együttesek dicsőretek felkészültségéről és lelkesedéséről tettek tanúbizonyságot. A négy versenyszámból 2-2-ben az abszolút győztes a Centrum Áruház és a ROVIKOT osztozott az első helyezéseken; az abszolút győztes a Centrum Áruház csapata lett.

A rövid beszámoló túl érdemes szót ejteni a verseny néhány tanulságáról, s ha kell, azt vitára is bocsátandám.

Úgy tájékoztam, hogy a Belkereskedelmi Minisztérium ilyen jellegű versenyeket illetően nem egyértelműek az álláspontok. Pedig, véleményem szerint, ezeket akár egy vagy több megyére kiterjedő jelleggel is feltétlenül helyes lenne rendszeresíteni és tovább tökéletesíteni.

„Ha minden községben...”

Mire ez a cikk megjelenik, az ecsegfalvi önkéntes tűzoltók már teljes lendülettel munkálkodnak azon feladatok végrehajtásán, amelyeket a községi tanács vb szabott meg, hogy a lehető legkisebb legyen a tüzesetek és kárértékük száma.

A vb ugyanis a közelmúltban értékelte a tűzoltótestület és a községi tűzrendészeti bizottság tevékenységét, valamint a nyári tűzvédelemre való felkészülést. (A kétezer körüli lakosú Ecsegfalva többször cserélt gazdát az évek folyamán. Hol Szolnok, hol pedig Békés megyéhez csatolták, s előbb a volt kisújszállási és gyomai járáshoz tartozott. Most a szeghalmi járás egyik községe.)

A beszámolóból is kiderült: a helyi tanács végrehajtó bizottsága kellő gondot fordít a község tűzrendészetre, és azt a község más társadalmi szervei túlül telhetően erkölcsileg és anyagilag is támogatják.

Az önkéntesek jó szervezéssel elérték, hogy 45 tagot számláljon a testület. Közülük 11 nő. Emellett tíz pártoló tagjuk is van, továbbá 13 fiú és 8 leány úttörőtűzoltójuk, így tehát velük együtt 76 fős a község.

Az említett létszám persze nem teljesen stabil, éppen ezért a vezetőség állandóan gondoskodik az utánpótlásról.

Mindezek ellenére a testület munkája igen jó, s az önkéntes tűzoltók olyan tekintélyt vívtak ki, hogy büszke lehet az, aki ünnepnapon tűzoltó-egyenruhában sétálhat végig a „korszón”.

A nyári felkészülés kapcsán tudni kell, hogy a község valamennyi gazdasági egységében működik tűzrendészeti bizottság, s a tűzrendészeti előadókat, felelősöket és megbízottakat is kijelölték. Farkas Benedek vb-elnök személyesen is sokat tett mindezekért.

A 10 körzetben a területfelelősök – a parancsnok irányításával – igen önállóan

működnek. Nagyon helyesen elsősorban nem arra törekednek, hogy megbírságot adják a szabálytalankodókat, hanem arra, hogy meggyőzzék őket. A gazdasági vezetők is igen jól foglalkoznak a tűzvédelemmel.

Kilenc önkéntes nemrég írásban kaptak meg a vezetőségtől, hogy tűz esetén kikértszassanak. Felszereléseiket, beleértve a 400-as fecskendőjüket is, példásan ápolják. A pótlásról is mindig idejében gondoskodnak. Hitelességeik is reálisak. Úgy mondhatnánk: kis község, kis hitel, de szívvel végzik a munkájukat.

A beszámoló leszögezte, hogy: „Az önkéntes tűzoltótestület mint tömegszervezet is együttműködik a község belterületén levő többi tömegszervezettel, és a testületben is érvényesül a párt irányítása. Emellett olyan határozati javaslat is szerepel a beszámolóban, hogy a vezetőség valamennyi tagja év közben is vegye a részét az irányításból és a munkából.”

Ettől függetlenül joggal állapíthatjuk meg: noha nem vittek végbe valamiféle nagy csodákat, jó lenne, ha minden községben ilyen önkéntes tűzoltóság működne.

Bánfi József,
a szeghalmi járási tanács titkára

Parancsnoki teendőinek végzése közben, életének 73. esztendejében ragadta el a halál Bagi Imre önk. t. hdgy.-ot, a bölcskei testület parancsnokát és alapító tagját.



Fáradhatatlan munkálkodását több ízben is magas elismerésben részesítették. Temetésén szeretett testületének valamennyi tagja részt vett.

Ötvenhat éves korában tragikus hirtelenséggel elhunyt Simon József önk. t. hdgy., csörnyeföldi parancsnok. Harminchét esztendőn át irányította a testületet, és az vezetésével kiváló eredményeket ért el a megelőzésben és a versenyeken egyaránt. Mély részvétellel kísérték utolsó útjára.

Hosszú szenvedés után, hetvenhárom éves korában meghalt Luszt Vilmos önk. t. szds., a náksi tűzoltótestület elnöke. Ötvenöt esztendőn át munkálkodott áldozatkészen a község tűzvédelméért, fáradhatatlan és igen eredményes tevékenységéért a Tűzrendészeti Érem arany fokozatával is kiüntették.



Családjaként szeretett testületének tagjaival együtt a község számos vezetője és lakosa is utolsó búcsút vett tőle temetésén.

„04” ... „05” ... „07” ... „04” ... „05” ... „07”

Olvasóink segítségét is kérjük!

Sok szó esett már a tűzrendészeti propagandáról, annak szerepéről és fontosságáról. Többek között arról, hogyan szolgálja a megelőző tűzrendészeti előírások érvényesülését a lakosság, a dolgozók oktatása, felvilágosítása. Ma már nemcsak a tűzrendészeti szervektől, hanem a központi és helyi hírközlő szervektől is egyre inkább elvárja a lakosság a tájékoztatást.

Egy-egy jelentősebb tűzre vagy robbanásra a közvélemény igen gyorsan és élénken reagál, s nemegyszer hetekig foglalkoztatják a katasztrófa okai.

Mindaz arra utal, hogy a lakosság mindinkább — érthetően és jogosan — a részletesebb tájékoztatást igényli a szükséztű hírek közlése helyett. Az érdeklődés — s tegyük hozzá, ez igen pozitív jelenség — tehát az elemző tájékoztatásra irányul, meg arra, hogy az állampolgárok a konkrét esetek kapcsán közelebbről is megismerjék a tűzrendészeti előírásokat. Ennek is tulajdonítható, s ma már kezd gyakorlattá válni, hogy egy tüzeset után sokan fordulnak írásban és szóban a tűzoltósághoz, és nem csupán a részletes tájékoztatást kérik, hanem azt is, hogy a szakemberek ismertessék a hasonló esetek elkerülésére vonatkozó megelőző előírásokat.

Ez a felismerés vezette a Belügyminisztérium és a Rádió illetékeit, amikor ez év elején a „Nyitott Stúdió” keretében mind gyakrabban sugározták a „04”, „05” és „07” jelentősebb eseményeiről szóló műsorokat. Ezek az adások gyorsan népszerűek lettek a hallgatók körében. Júniustól pedig a „Nyitott Stúdió” — megszokott műsoridejében havonta egyszer — „Balesetek, tüzesetek, bűnesetek” címmel „A »04«, »05«, »07« jelenti” adással aktuális eseményekről számol be.

A meghívott vendégek előtt szakemberek — jogászok, rendőrök, orvosok és tűzoltók — a stúdióban értékelték az ügyletekről érkezett napi híreket. Alkalmanként külön szakértők elemezték egy-egy hosszabb időszak érdekes és jellemzőbb eseteit, s tájékoztatták a hallgatókat szakterületük munkájáról.

Amint arról a műsor szerkesztője, Petress István, a Rádió és Televízió Újságban már beszámolt — a „04”, „05”, „07” adás nem egyedül a napi híreket tekinti kiindulási alpnak, hanem az egyes esetek körülményeiről, a kárt szenvedettek, vagy éppen a kárt okozó magatartási hibáiról kíván majd beszélni. Az okokat tárja fel, hogy néhány segítő szándékú következtetéssel, közvetlen jó tanáccsal is szolgálhasson.

Kiragadva utalunk itt a június 26-i adásra. Ennek keretében, az időszak veszélyességét figyelembe véve, az adás központi kérdései voltak: a nyári szünetben előforduló gyermekbalesetek, az elszaporodó tüzek, valamint a „gyermekbűnbözs”, s a propán-bután gáz használatával kapcsolatban két nap alatt előfordult három azonos jellegű tüzeset, illetve robbanás. E témával kapcsolatosan a meghívott vendégek: a pszichológus, a rendőr- és tűzoltótiszt elmondták véleményüket, s a hallgatók a vita során sok közhasznú kérdésre kaptak választ.

A műsor szerkesztői azon fáradoznak, hogy az érdekesnek ígérkező adásokkal felhívják a figyelmet a balesetek, tüzesetek, bűncselekmények megelőzésére.

Találjon jegyezte meg Petress István szerkesztő a műsorról: „A baleset, a tűz, a bűncselekmény bármennyire is a mindennapi élet kísérő jelensége, semmiképp sem szükségszerű, hanem megelőzhető. Mindig lesznek esetek, amelyek a fekete krónika lapjaira kerülnek majd. Am e lap túlsó oldalára gyakran saját mulasztásainkat, gondatlanságainkat, gyengeségeinket is felírhatnánk...”

Június óta havonta egyszer — később, reméljük, talán gyakrabban is lesz — állandó fóruma van a tűzrendészeti tájékoztatásnak is a rádióban. Hasznos, közérdekű kezdeményezésről lévén szó, feltétlenül érdeklődésre tarthat számot. Színessé, változatosabbá tétele, úgy gondoljuk, valamennyiünk feladata. Ezért a lap nyilvánosságán keresztül kérjük olvasóinkat, írják meg véleményüket az egyes tűzrendészeti tárgyú adásokról; tegyenek javaslatot, hogy megítélésük szerint időszerűségénél fogva mely téma vagy esemény tarthat leginkább számot az érdeklődésre. Ezek közül néhányal a Magyar Tűzoltóban is foglalkozni kívánunk.

— f —

Helyes kezdeményezés

A Pamutfonóipari Vállalat Kaposvári Gyára, a dolgozók felvilágosítása és a propagandamunka kiszélesítése érdekében, tűzrendészeti hónapot rendezett júniusban. Az esemény keretében dekoratív kiállítás reprezentálta a tűzrendészeti munkát.

A tablók, fényképes illusztrációk, tűzvédelmi felszerelések, továbbá a rendszeres oktatófilm-bemutatók külön-külön és együttvéve is a vállalatvezetés hasznos törekvését bizonyítják a tűzrendészeti munka továbbfejlesztésére.

A vállalat igazgatója, Róna Imre és tűz-

rendészeti előadója, Szalkai Ferenc érdeme — a tűzrendészeti hónap megszervezésén túl — az is, hogy országosan elismert férfi és női rajjal rendelkeznek.

Mostani kezdeményezésük sikerére vall az is, hogy már az első héten 900 látogatója volt a kiállításnak.

A kiállítás idején tűzoltási bemutatókat is szerveztek, hogy az önkéntesek gyakorlati munkájáról is meggyőződhessenek a dolgozók.

Tóth István
tű. őrgy.
Kaposvár

ÖNKÉNTESEINK ÉLETÉBŐL

Tűzoltónap Soltvadkerten

Augusztus egyik vasárnapján évről évre Soltvadkerten találkoznak a kiskőrösi járás önkéntes tűzoltói és hozzátartozói.

Az önkéntesek ezúttal nem szerelésben mérik össze az

szórakozás szerepel a „programban”. A hangulatos muzsikát a házigazdák tűzoltózenekara szolgáltatja. Ebben az esztendőben a vadkerti napok keretében tartották meg a találkozót. Az ezernél több résztvevő sorában most is ott volt a megye és a járás több vezetője.

A rendezéssel járó nem kevés feladatból pedig — mint mindig — derekasan kivette a részét Kocsenda Antal, a soltvadkerti veterán parancs-



Egyesült erővel. Tóth Imre fődgy., járási kirendeltségvezető is segít Kocsenda elvtársnak

erejüket, hanem inkább abban, hogy melyik testület alkalmi főszakácsa főz izesebben. Ezenkívül fürdés, napozás, ulti-játék még sok-sok

noka. Már napokkal előbb serény munkában találtuk: ő állította össze a tűzoltóotthonban rendezett kiállítás tűzrendészeti anyagát.

Két falu — egy szertár

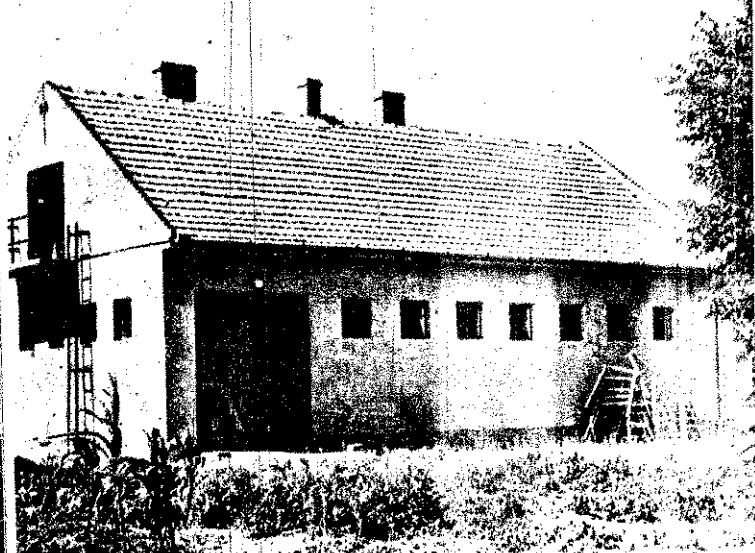

Ünnepeltek Tabdin

Augusztus 2-án bensőséges ünnepségen köszöntötték Tabdi községben a kermis versenyen derekasan helyállt női rajt. Az eseményen megjelent dr. Farkas György tlt. ezred., országos parancsnok és dr. Király István, a járási tanács titkára is.

Fiaisz László vb-elnök meleg szavakkal méltatta a rajt teljesítményét és a testület húszéves munkáját, és tolmácsolta a megye vezetőinek dicséretét is.

Ezt követően Farkas ezredes elvtárs fejezte ki elismerését, majd megajándékozták az ünnepelteket.

Bölcsőtől a koporsóig

a piaci igények szerint szinte mindent gyártanak minálunk a vegyesipari ktsz-ben — mondogatják egy kicsit tréfásan, de nem csekély büszkeséggel a kiskőrösiiek. Valóban: saválló szivattyúk, bukósiskakók, irodabútorok, öntöde,

ugyanúgy jutalmat kapott ezé mint az a dolgozójuk, aki a D sous-palack égését szüntette meg szelep elzárásával.

S minthogy pusztán oktatás mindenkit itt sem bírhatnak jobbelátásra, a ktsz-vezetőség tilt

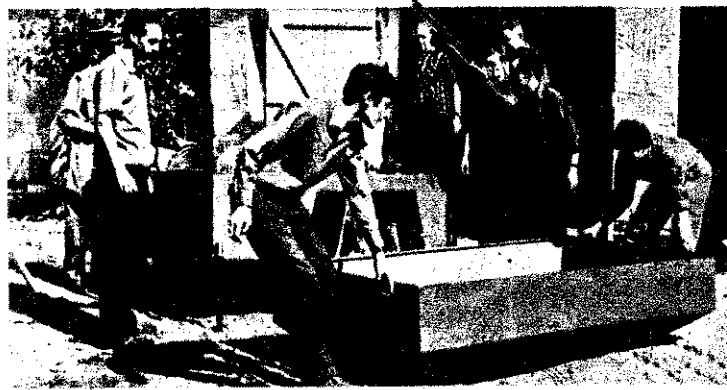

Ez persze nem „koporsó”, hanem a kiskőrösiiek maguk készíttette targoncafedele. A kis szertárat is a ktsz tűzoltói építették

habszivacs, fékberendezés készítése jelzi a profil változatosságát.

A szövetkezet dolgozóinak jó része viszont pár évvel ezelőtt még kisiparos vagy éppen földműves volt. Nehézen szokták meg a nagyüzem követelte fegyelmet. Pár éve olyasmi is előfordulhatott, hogy egyik dolgozójuk a nitrofestékek közelében gyűjtött rá, s a tűz kis híján áldozatokot is követelt. Es az is megesett, hogy gázolaj helyett tévedésből benzint pumpáltak a kazánba. Szerencsére észnél volt a kezelő, gyorsan megszüntette az anyag áramlását. A vezetőségtől

helyen dohányzásért nyolc alkalommal is szabálysértési eljárás kezdeményezett.

Testületi alapokon működő számos versenyen győztes tűzoltó csapatuk is értékesen segíti a munkát. Parancsnokuk, Csatai István (a csengődi testületnek is ő a rancsnoka!) kétéves tűzrendészeti előadói tanfolyamot végzett. V egyúttal még hárman szereztek II. oklevelet: Zábóji Zoltán, a ktsz rancsosa és tűzrendésze, továbbá egyik önkéntes meg a személyi előadó!

Már megcsodáltuk az új épület tágas klubtermét, parancsnoki irodáját és boylerral felszerelt zuhanyozóját, amikor önkéntelenül kicsúszott a számon:

— Ilyen gazdag az alpári tanács?

— Nem éppen — válaszolja Kovács Mihály tanácsbíró. Csak hát testületi tagság is sokat fáradozott, meg a tsz is sok mindenben segítette az építést, elvégre nekik is érdekük az önkéntes tűzoltóság működése. Sőt a tiszaujfalu tanácsa is adott 80 ezer forintot.

A két község már csaknem összeépült, s meglehetősen egyszerűen egyesül. Ezért létesítettük éppen itt a szertárat, hogy a tiszaujfalu önkéntesek is látogathassák a klubhelyiséget.

Nekünk is, de nekik is jóval olcsóbb volt így. Egyébként felszerelésük a helyükön maradnak, a mi öreg szertárunkban pedig a tervezés szerint kiszépen lesz.

— Most már minden vágyunk teljesült — teszi hozzá Kása András parancsnok, mert a szereink is korszerűsödtek. Mozdonyfecskendőv kezdtük, aztán 400-ast, majd 800-ast kaptunk, nemrégiben pedig gépjárműfecskendőt. S bár idén először voltunk vele versenyen, ugyanúgy győztünk, mint az előző hárommal.

TESTÜLETI ALAPOKON

— Nálunk testületi alapok működik a tűzoltóság —
— Ágolja Tóth László, a kalocsai paprikafeldolgozó rendész és tűzrendész.

— És így jobban működik?
— Készségkivül öntevékebbek. De érdemes is önt vállalni a tűzoltóskodást, mert az igazgató elvtárs az anyagi elismeréssel sem furkodik. Akadt olyan szakmunkás, aki jól dolgozó önkéntesünk, akit egy év alatt háromszor is megjutalmazott, a Szolgálati Érem kitüntetéshez egy pénzesborítékot szokott mellékelni. Meg is demlik, mert nekik is kövönhetjük, hogy nagyobb bajdig nem történt nálunk.

Senkinek sem kívánom különben, hogy megismerkedjen a paprika égésével.

— Mi okozza a legtöbb gondot?

— A sok idénymunkás ellenőrzése. Amennyire csak lehet, korlátozzuk az üzemszerek közti mozgásukat.

— S a finom halászlé-keveréken kívül tűzoltóspecialisták is akadnak?

— Igen, bár másutt sem ritka ez. Egy idő óta szakvizsgát tett dolgozóink végzik a több száz kézioltó ellenőrzését, töltését és karbantartását. Évente legalább 25 000 forintot takarítunk meg ezzel, és a készülékek is üzembiztosak.



Egyre több az automatika a kalocsai paprikafeldolgozóban. Ráczy örgy. mellett Tóth László

A kecskeméti konzervgyár es telepén ilyenkor pár évtre több száz fővel növekszik a dolgozók száma. Nem s gondot okoz ez Dóra eszö tűzrendészeti előadóak, Marosvölgyi József parancsnoknak s a telep többi tűzoltójának. Egy pár napja t dolgozó tizenöt éves kis-ny például könnyed mozdulattal repítette el az égő ciga-

FŐSZEZON

rettát a dobozüzemnél. Egy másik vállalat villanyszerelői pedig nagy mennyiségű papír közelében dohányoztak.

Hogyan védekezhetnek az ilyen esetek ellen? Elégé nehezen, mert munkaerőhiány-

nyal küszködnek. Minden-esetre megszigorítják az ellenőrzést, s kettőzött éberséggel figyelik az idénymunkásokat.

Bár három műszakban dolgoznak a telepen, és mind-

egyikben akadnak tűzoltók is, a parancsnok még a tűzrendész rendszeresen tart éjjei ellenőrzéseket.

Ezenkívül a nap minden órájában jól működik a jelentőszolgálat, gyorsan kiderül, ha a vonatővezetők tűzoltótömlővel mossák a gépüket, vagy leakasztják a tűzoltóvedret.



Egy kis eszmeesere tiltott helyen való dohányzás ügyében. Jobb szélén Marosvölgyi József

Nem verik félre a harangokat

Tiszakécskén, ha valahol tűz keletkezik. Sőt, Kerekes Gábor parancsnok a gépjárműveskendő szilencióát sem igen szereti megszólaltatni. Pedig vonulnak bőven. Tavaly például több mint tizszer riasztották őket. Idén kevesebb dolgozó akad, de pár héttel ezelőtt éjszaka 1+13 (!) fővel sikeresen megfékeztek egy pajtatűzet, s elejét vették, hogy a lángok átterjed-

jenek a közvetlenül mellette levő lakóházra meg az udvarban tárolt 43 mázsa tüzelőre. — Nálunk már nem kell vödörlánc — mondja. — Ha kevés a tartályvizünk, kirendeljük a locsolókocsit. Ha túl sok segíteni akaró verődik össze, az csak hátráltat.

Tizenöt ezer körüli

a lakosság száma, hatalmas tanyavilág, sok ezer hold tartozik községünkhöz. Ezért aratótól a cséplésig fenntartottuk a készültségi szolgálatot, mégpedig a tsz-ek anyagi hozzájárulásával. Könnyen belátható, hogy ez az összeg akár egyetlen tűznél is megtérülhet.

A megye egyik

legkiválóbb parancsnoka eddig minden riasztásra ki tudott vonulni a fecskendővel. Olyan lelkes és hozzáértő önkéntesek segítik, mint Zoboki Balázs és Váradi Mihály, akik nemcsak gyakorlati vezető, hanem szakképzett szerelők is, és szükség esetén a kisebb javításokat is elvégzik. g-oz

Kerekes Gábor és a készültség a tiszakécskeiek „2-es” szélén

A SZAKMÁRI

Kedves ünnepségre készülődnek Szakmáron. Mácsai Kálmán parancsnok és a népes testület ünnepélyesen búcsúzik egykori tűzoltólányaitól. Az obsittal együtt ajándékkal is kedveskednek nekik, hogy nagymamakorukban is emlékezzenek a testület kötelességében eltöltött szép évekre.

Ez alkalommal tizennégy fiatal-

asszonytól köszönek el. Nyolcan közülük szép sikerrel: járási győzelemmel búcsúztak. Ezúttal nem is volt olyan könnyű nyerniük, mert — ha hiteles az értesülésünk — tulajdonképpen már tizen voltak... Aligha vitás azonban, hogy a két kis jóvevényből önkéntes tűzoltó lesz, amint felcseperednek.

OBSITOSOK





Az 1 kilós porralóltó és...

ÉRDEKES ADATOK

Mielőtt hazai problémáinkat részletezném, talán nem érdektelen rámutatni azokra az összefüggésekre, amelyek az ipari termelés növekedése és a tüzesetek számának emelkedése között világszerte észlelhetők.

1929-ben például csak 85 ezer tonna műanyagot állítottak elő, 1970-re már 27 millió tonnára számíthatunk, és reális becslések alapján ez a mennyiség 1980-ra 105 millió tonnára növekszik.

Bár a műanyagok jelentős része felhasználásuk során tűzvédelmi szempontból „megsemmisül”, nagyobbik hányaduk azonban — pl. az építőiparban — halmozódik. Így nem túlzott az a számítás, amely szerint 1980-ra félmilliárd tonna lesz a világ műanyagkészlete.

A világ kőolajtermelésének emelkedése is hasonló képet mutat: 1970-re kétmilliárd tonna lesz a kőolaj- és feldolgozóipar termelése, a földgázé pedig csak a legutóbbi három évben 100 milliárd köbméterrel növekedett.

A villamosenergia előállítása negyven év alatt a tízszeresére emelkedett, s jelenleg évi 3000 milliárd kW/6.

Mint ahogy az említett iparágak termelése az elmúlt 10 esztendőben hazánkban is fejlődött, és joggal várhatjuk a folyamat ütemének gyorsulását, szembe kell néznünk a tűzveszély növekedésének reálításával, hiszen például a petrokémia, a műanyag- és műgumigyártás egyes termelési fázisai rendkívül tűz- és robbanásveszélyesek.

És emellett az ilyen késztermékek veszélyessége is jóval nagyobb, mint a hagyományosaké, s fejlődésünk velejárójaként mind több tűzveszélyes anyag halmozódik fel az üzemekben, lakásokban, irodákban és a közlekedésben.

ELŐTÉRBE A FEJLESZTÉS

A megelőzést szolgáló módszerek fejlesztésén kívül, a kézi és hordozható kivitelben gyártott különféle tűzoltókészülékek a védelem igen elterjedt és hatásos eszközei. Gyors ütemű fejlesztésük, akár csak világszerte, nálunk is előtérbe került.

Az országos készlet, típus, méret és oltoanyag tekintetében igen változatos. Jelenleg 40 különféle típusú, méretű tűzoltókészüléket használnak. Több típus kifejlesztésére, sorozatgyártására az utóbbi 5 évben került sor a növekvő tűzveszély jellegének és a tűzvédelem igényeinek megfelelően. Ilyenek például azok a 12, 50, 100, 250, 750, 1500 kg-os porralóltó készülékek, amelyek jelenleg legalkalmasabbak a műanyagok és különféle szénhidrogének tüzeinek oltására.

Napirenden

MENNYISÉG, MINŐSÉG

Az elmúlt két évtizedben a hazai ipar globálisan teljesítette a népgazdaság tűzoltókészülék-igényét. Kisebb-nagyobb ellátási zavarok, késedelmek ugyan többször előfordultak, de a reális szükségleteket éves szinten mindig kielégíthették.

Minőség tekintetében az ellátás már nem volt ilyen kedvező. A mérgező metilbromid-töltetű készüléket pl. a mai napig is gyártják, holott már 20 évvel ezelőtt napirenden volt a gyártás megszün-



...a 6 kilósak, már majdnem kés-

retése. Több-kevesebb hiányosság forr elő a készülékek kivitelezésében, az alkalmazott szerelvények, szelepek, csatlakozások minőségét illetően is. Egyes

resett készlet típusokat sok esetben lehetett beszerezni.

A hazai gyártású tűzoltókészülékek növekedése és korszerűsége még most is marad a legfejlettebb ipari ország gyártmányai mögött. A gyártmányfejlesztés lehetőségei korlátozottak; anyagi, technikai feltételei sem kielégítőek. meglévő gyártóberendezések elavulása Félő, hogy az iparág nagy szakmai tapasztalatú káderállománya az ipari szervezetek vezetésénél más munkaterületre sodródik.

KEZELÉS, KARBANTARTÁS

A legnagyobb problémák a kezelési és karbantartási tapasztalhatóság, pedig a tűzoltókészülékek beszerzési fenntartására fordított százmilliókkal akkor érhetjük el az alapvető célt, a tűzvédelem erősítését, ha nemcsak a gyártmányok megbízhatók, hanem a készülékek kezelése és karbantartása is szakmailag megfelelő.

A létesítmények kiképzési, oktatási munkáját vizsgálva úgy látszik, hogy tűzoltókészülékek szakszerű használata szolgáló oktatás és a reál fordított nem kielégítő. Az oktatási módszerek sok a formalitás.

Éppen ezért sokkal körültekintőbben kell gondoskodnunk az érintett dolgozók százazreinek a kiképzéséről, hogy az esetekben a munkahelyükön eredményesen tudják majd használni ezeket a készülékeket. Gondoljunk csak az egyes munk-

Ez 250 kilós

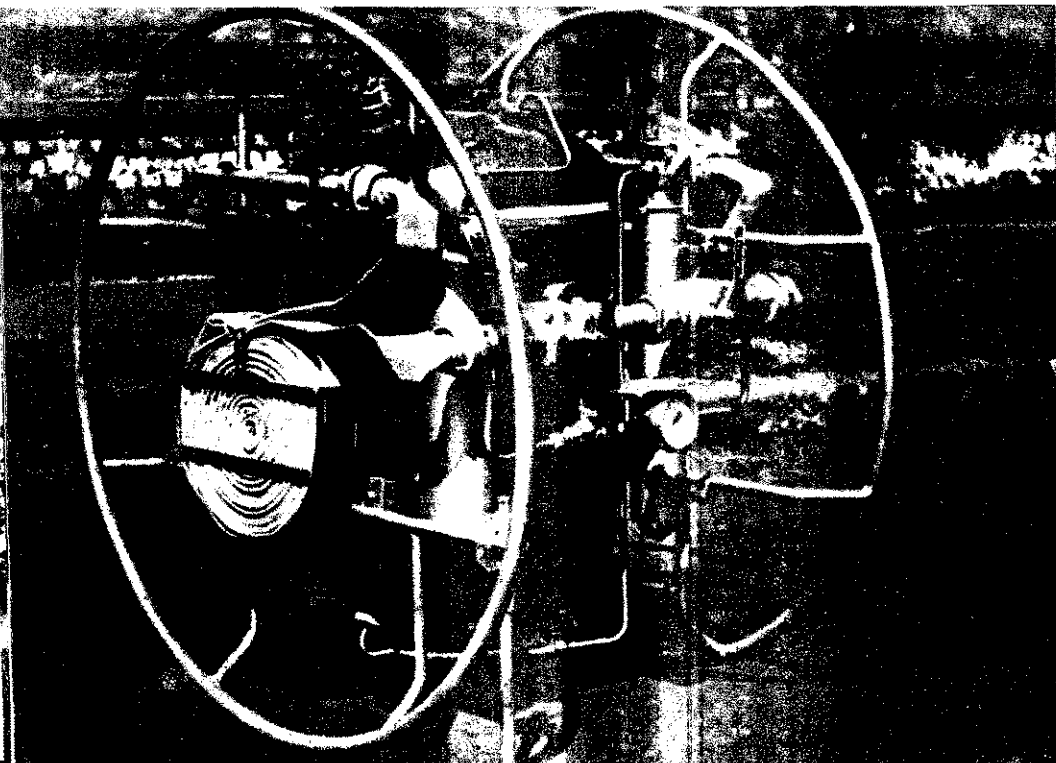

helyeken előforduló tüzek oltási sajátosságaira, az oltási módszerek különleges követelményeire. Egy kőolajipari gázbonnan és egy kőolajfinomítóban például azonos anyagokkal, berendezésekkel dolgoznak, de a keletkező tüzek megszüntetése — például porral oltókészülékkel — mindkét helyen sajátos eltérő tűzoltási fogásokat igényel. De a kapcsolószekrény vagy egy üzemi szivattyú oltásakor is ugyanazzal a típusú készülékkel is kétségtelenül más-más fogásokat kell alkalmazni.

FÜRGŐS FENNIVALÓK

Az új készülékek gyártásával együtt a meglévők jobb karbantartását is biztosítani kell.

Jelenleg két ipari és 13 mezőgazdasági javító vállalat, továbbá 13 ktsz végzi a karbantartást és javítást. A két ipari vállalat, valamint a Budapesten működő 13 munkáját több esetben is ellenőrizték, és kielégítőnek találták. A vidéki területeken szerzett tapasztalatok azonban még kedvezőtlenek. Több helyen hiányzik a szakismeret és a színvonalas munkavégzési és technikai alapja. Szakképzettség és hiányos ellátottság miatt a vállalatok nagy része csak részben elégítheti a tűzoltókészülékekkel szemben támasztott alapkövetelményt, a 100%-os üzemszerűséget. A szakértelem és az anyagi-technikai feltételek mellett persze nagyobb felelősségérzet és jól szervezett, átfogó ellenőrzés is szükséges.

A javításnál és karbantartásnál fennálló problémák megszüntetésére irányuló

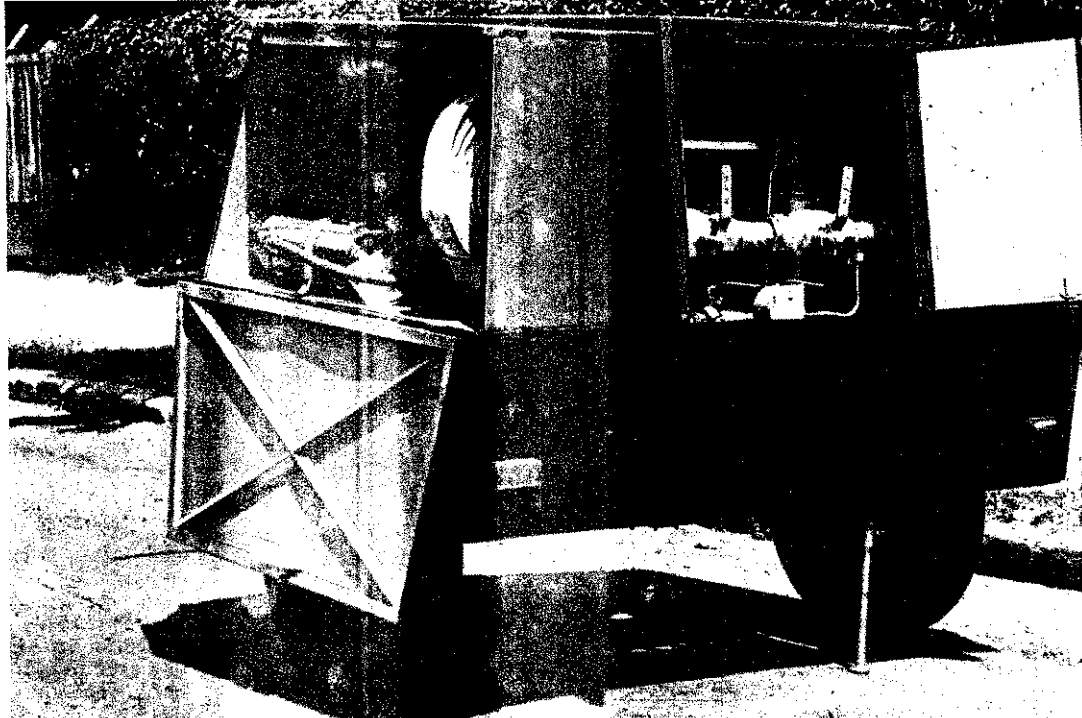

A 250 kilós targoncás készülék

A GYÁRTÁS JÖVŐJE

A tűzoltókészülék-gyártás jövőjét és a készülékek tűzvédelmi jelentőségének várható alakulását illetően a termelés, az áruforgalom és ennek megfelelően a tűzvédelem jelentősége és feladatai az elkövetkezendő években tovább növekednek. A tűzvéde-

készülék-gyártás továbbfejlesztésének, gazdasági és technikai bázis kiépítésének

E készülékek tűzvédelmi jelentőségét több helyen vitatják, mivel jelenleg nincsenek megfelelő mérőszámok vagy elfogadott viszonyítási alapok az értékeléshez. A szubjektív szemlélet, az összefüggések ismeretének hiánya megosztja a véleményeket. A helyes mérőszámok és viszonyítási alapok azonban nyilvánvalóan ez ideig sok vitatott kérdést tisztáznak majd.

A BM TOP és a FLIM Tűzoltókészülék Gyára nemrégiben közös tanácskozáson vitatta meg a cikkemben csak vázlatosan említett problémákat. Ennek során többek között abban is megállapodtak, hogy a FLIM a tűzrendészeti szervek segítségével felméréseket végez majd a tűzoltókészülék-gyártás távlati feladatainak tisztázására. E munka sikeres elvégzéséhez azonban egyaránt nélkülözhetetlen a többi minisztérium sőt a tűzvédelem minden dolgozójának a segítőkészsége.

Keszthely Antal

tűzoltókészülékek

munka megkezdődött. Ennek egyik fontos része a tűzoltókészülék-szabványok felülvizsgálata és a szükség szerinti módosítások elvégzése. A Magyar Szabványügyi Hivatal irányításával szakértői bizottság dolgozik a szabványok korszerűsítésén.

lem fejlődésének irányát és ütemét minden bizonnyal az ország gazdasági és technikai fejlődése fogja meghatározni. A tűzoltókészülékekkel kapcsolatos mennyiségi és minőségi igények növekedésével mindenesetre számolni kell. Az ipar az elmúlt tíz évben évente átlag 70 000 db készüléket gyártott. Az utóbbi időben nagyobb teljesítményű készülékek, mint pl. az 50, 100, 250, és 1500 kg-os porral oltó készülék, iránt növekedett a kereslet.

Az elmúlt 10 év tapasztalataiból következtetve a növekvő igények ellenére esetleges visszaesésre is számítanunk kell, mint például az 1964. évi volt, amikor is 1962-höz képest kb. 20%-kal kevesebb megrendelés érkezett a gyártó vállalathoz.

Az igények szélsőséges hullámzása érthetően zavarja a folyamatos termelést és a gyártó vállalat gazdasági életét. Jó példa erre a 250 kg-os porral oltó készülékek kereskedelmi forgalmának alakulása. 1967-ben ugyanis igen nagy volt a kereslet. Az ipar ennek megfelelően készült fel, és indította meg a gyártást. Időközben — valószínűleg gazdasági megfontolásokból — az érdeklődés szinte minimálisra csökkent, és az eladatlan készletek pénzügyi terhet róznak a gyártó vállalatra, közben pedig számos tűzveszélyes létesítmény nélkülöz ilyen készülékeket.

ÉRDEK ÉS FELTÉTEL

Az említetthez hasonló jellegű értékesítési zavarok leküzdése fontos tűzvédelmi és gazdasági érdek is egyben, és alapfeltétele a tűzoltó-

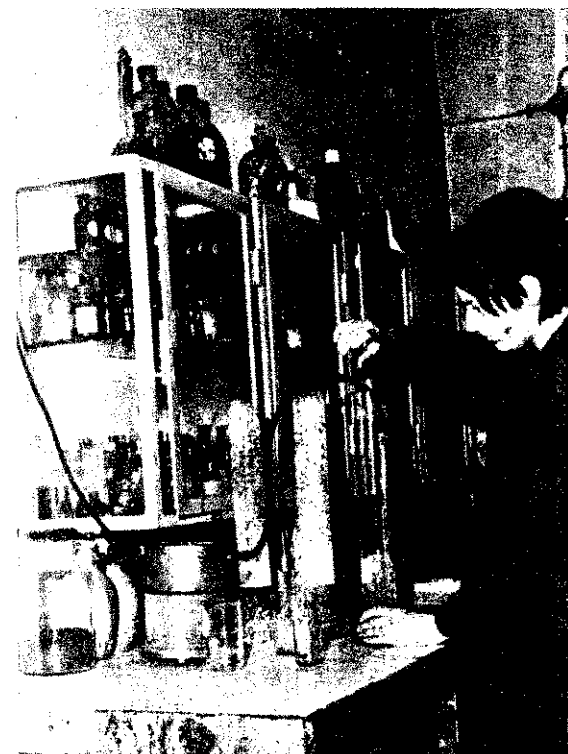
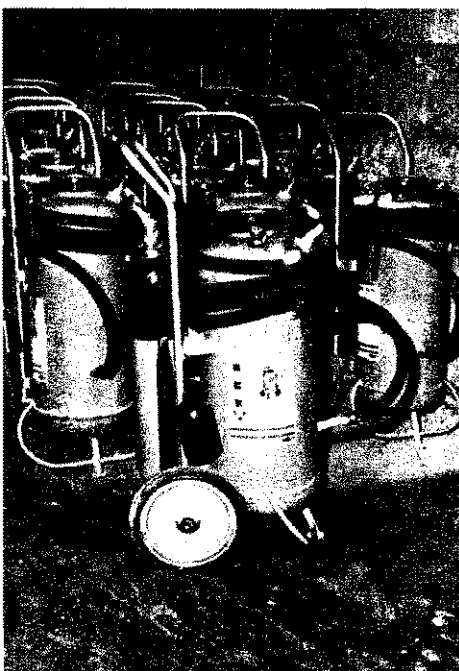

Nemcsak ezek az 50 kilós készülékek várnak szállításra...

Gondos laboratóriumi vizsgálattal ellenőrzi a minőséget a gyártó vállalat

Mit kell tudnunk a gumizott műszáltömlőkről?

Az utóbbi néhány évben egyre több községi és létesítményi önkéntes tűzoltóságot láttak el gumizott műszálynomótömlővel. A régóta szorgalmazott új, igazán korszerű felszerelési cikk készletbe állítása jogos elégedettséggel töltheti el a vele dolgozókat. Nem szabad azonban megelégednünk arról, hogy szakszerű gondozásuk új követelményeket is támaszt használoikkal szemben. Kísérletek eredményeit és több tízezer tekercs tömlő karbantartási tapasztalatát felhasználva lényegében a következő irányelveket kell figyelembe vennünk ehhez:

A gumizott műszáltömlők igen értékes, biztonságos és tartós felszerelési tárgyak, kezelésük azonban korántsem lehet felületese. Ellenkezőleg! Előnyös tulajdonságaik megtartása nagyon is figyelmes, gondos és összetett karbantartást igényel. Mindannyian szereztünk kedvező, de kedvezőtlen tapasztalatokat is a műanyagokról és műszálakról, valamint a gumi-anyagokról. A tömlő esetében ezek együttesen és összetetten jelentkeznek, hiszen itt a műszálat és a gumit együtt alkalmazzuk.

Ebben az összetett rendszerben a műszál-szövet adja a tömlő szilárdsági vázát, a belső gumiréteg pedig a kedvező vízszállítási tulajdonságokat. Ezen túlmenően persze mindkét anyag mintegy magával hozza előnyös és kedvezőtlen fizikai, kémiai és minőségi jellemző tulajdonságait is. Ezek alapvető összehangolása már a gyártási fázisban megtörténik, és a kész tömlő esetében nem fordulhatnak elő egymásnak ellentmondó vagy egymást károsító, karbantartási és tárolási műveletek. Ebből az alapállásból kiindulva könnyen meghatározhatók azok a közös tényezők, amelyek alkalmazására vagy kizárására törekedni kell.

A napsugárzás és a hőszugárzás a legkártékonyabb hatással van a műszálakra és főleg a gumi-anyagokra. Az anyag természetes öregedési folyamatát többszöröse gyorsítják, és ezzel a tömlő gumi-anyagának élettartamát rohamosan csökkentik. E káros hatások kivédése céljából nap- vagy hőszugárzásnak kitett helyen tárolni, készenlétkben tartani a tömlőket nem szabad, és még a vizes tömlők szárításakor is kerülni kell az ilyen behatásokat.

Ugyancsak kedvezőtlenek a felületeken megtapadt különféle szennyeződések. Ilyen szempontból a por és a piszok általában csak kellemetlen hatásúak, a különböző ásványolajtermékek, állati vagy növényi zsírok és olajok, szerves oldószerek, erősebb savak és lúgok azonban már kimondottan károsító hatással vannak a műszál- vagy gumi-anyagokra. Ebből fakad az az előírás, hogy benzint, petróleumot, vagy más oldószert nem szabad használni az erősen elszennyeződött tömlők mosásához és tisztításához. Ilyen célra a korszerű nagy hatású szintetikus mosószerek valamelyikét alkalmazzuk.

Külön szükséges foglalkoznunk a tartósan nedves behatással, a vizesen összetekercselt állapotban való tárolás kérdésével. Ezzel kapcsolatban tudnunk kell, hogy minden természetes vízben a mikroorganizmusok tömege él. Ezek a tömlő külső vagy belső felületén is folytatják a maguk életműködését, szaporodását és elhalását, és — eddigi tapasztalataink szerint — anélkül, hogy károsítanák a műszálat vagy gumi-anyagot, áporodott, dohos szagúvá, bűzösé teszik a tömlőtekercsét. Fehérjetartalmú habképzőanyag alkalmazása után nagy kiterjedésű és vastag penésztelep is képződhet, ami ugyan rövid időn belül nem változtatja meg a tömlő szilárdsági tulajdonságait. Mindezek a tulajdonságok és jelenségek szintén döntően izlésrontó hatást keltenek, és megelőzésük elsősorban ezért indokolt.

A külső műszálszövet elég jól ellenáll a mechanikai behatásoknak (dörzsölés, súrlódás, koptatás stb.). A tömlő jól bírja a tekercesből és kigurításból adódó igénybevételeket. A használati körülmények között lefolytatott tartóssági vizsgálatok során még a tömlő élei is meglepően jó állapotban voltak, csaknem 10 év alatt nem akadt fagykárt szenvedett tömlő sem, ami azzal magyarázható, hogy a műszál és a gumi egyaránt rugalmas deformációval követi a jégképződéssel járó térfogatnövekedést.

Az előzőekben foglaltak figyelembevételével viszonylag könnyen meghatározhatjuk a gumizott műszáltömlők készenlétkben tartásával, raktározásával és tárolásával kapcsolatos leg-

fontosabb tennivalókat. Mindenekelőtt az a fontos, hogy védjük a tömlőket a nap- és hőszugárzástól, száraz, szellős, hűvös, szennyződéstől és mechanikai behatástól védett helyen tároljuk őket.

A tömlők használatát követő karbantartási feladatok is könnyen meghatározhatók. Ezek főbb vonásaiban a következők:

1. Mosás. A tömlő külső felületéről erőteljes tiszta vízzel, szükség esetén mosókefével súrolással eltávolítjuk a rátapacsarat és piszkot. Az esetleg vízben nem oldódó szennyeződések től szintetikus mosószerezrel és a hozzá előírt hőfokú meleg vízvel súrolással tisztítjuk meg. Ezután azonban bővleges, tiszta vízvel öblítés szükséges. A tömlő belső mosását bővleges tiszta víz átfolytatásával végezzük.

2. Nyomáspróba. A mosást követően nyomáspróbával kell ellenőrizni a tömlő meg a kapcsolóelemek további biztonságos használatosságát. Ennek során a tömlőt kézi vagy gépi szivattyúval 10—12 atm. nyomás alá kell vetni, és az esetleges lyuka helyét a későbbi javítás céljából tintaceruzával meg kell jelölni.

3. Szárítás. A mosást és nyomáspróbát a szárítás követi. Ennek helyes végrehajtásához tudni kell, hogy a gumizott műszáltömlők a kender anyaguktól eltérően nem szívják magukba a vizet, hanem csak külső és belső felületükön nedvesednek át. A szárítás során ennek a víznek a lecsurgásáról és elpárolgásáról kell gondoskodnunk. Tekintve, hogy a belső felületen levő víz nem párologhat keresztül a gumirétegen és műszálszöveten, ezért a tömlőket csak száraz, szellős helyen, teljes hosszában függesztett állapotban lehet jól kicsurgatni és megszáritani. A szárítás során mindenképpen akadályozzuk meg, hogy a belső felületek összeérjenek, mert az ilyen felületekről a víz nem párolog el.

4. Síkporozás. A megszáradt tömlők belső gumizott felületén még a szárításkor, függesztett állapotban síkporozni kell. Így a tömlő felső végén megfelelően beszórt síkpor annak teljes hosszában egyenletes vékony réteget alkot, s ezzel megakadályozza az összetekercselt tömlő gumizott belső felületeinek az összetapadását.

Ha a tömlő teljes hosszában, függesztett állapotban történt a szárítása nem lehetséges, akkor a ventilátorhoz vagy kompresszorhoz való csatlakoztatás után levegő-átfúvatással oldjuk meg a belső felület szárítását. Ennek befejezéséig kb. évokányi mennyiségű síkport is egyenletesen lehet elosztani az átfúvatott levegővel.

5. Átvizsgálás, javítás. A szárítást és síkporozást követően gondosan vizsgáljuk át a tömlőket, azért, hogy a kapcsolóelemek és tömítőgyűrűk rendben vannak-e, s a nyomáspróba alkalmával nem tettek-e rajtuk javítást igénylő jelölést.

A javítással kapcsolatban nem szabad elfelednünk róla, hogy a kendernyomótömlők javítási módjai közül egyik sem alkalmazható a gumizott műszáltömlőkhöz. Egyelőre csak az importból beszerezhető TIP-TOP tömlővulkanizáló foltok váltak be. A hazai javítóanyag előállításának kísérleti folyamatban vannak.

Lantos Sándor
tű. alez.

Megjelent a Tűzrendészeti Híradó

a Veszprém megyei tanács vb tűzrendészeti bizottsága tájékoztatójának ez évi 2. kiadványa. A NAPLO július 26-i számának 8-9. oldalát kitöltő összeállítás — az idény jellegének megfelelően — jórészt a mezőgazdasági tűzvédelem irodalmi kérdéseivel foglalkozik. Emellett néhány fotóval illusztrált cikk üzemi, vállalati, községi, termelőszövetkezeti és területi problémára irányítja a figyelmet.

Fő helyen hozza a Híradó a megyei parancsnokság tűz-

rendészeti előírások megtartására mozgósító felhívását.

Jeles és elégtelen, Ejszak nincsen műszak, Gyulaifiratót idill, Változás két év alatt Tóni bácsi tekintélye, A város szívében, Tanultak Főka járon, de van még tennivaló. A gici rossz példa, Gép szemle, Uveg és gond, Tűz esetekről röviden című írása bepillantást adnak a megye tűzrendészeti helyzetébe. Összinté, kritikus hangvételű nemcsak elismerő, hanem figyelmeztető is.



Életmentők tragédiája a szennyvízderítő medencében

AUGUSZTUS 9-ÉN, 8 óra 20 perckor, mint naponta annyiszor, megszólalt a riasztócsengő.

Telefonjelzés jött, hogy XXI. ker. Zsák Hugó u. 22. szám alatt, a Cserzőanyaggyár derítőmedencéjében egy ember rosszul lett. Ketten lementek menteni, és azok sem tudtak visszajönni.

A hírlőzpont életmentéshez riasztotta a tűzoltási csoportot, a rohamszert, valamint a kerületileg illetékes két fecskendő. Vanulás közben, 8.24-kor rádión vettem a helyszínre érkezett őrségparancsnok visszajelzését, amely szerint légzőkészülékkel lehatolhat ember volt eszméletlenül —, és megkezdik a mentést.

Bármilyen sebességgel rohan is a Volga

a Soroksári úti csúcsforgalomban ügyeskedve, örökkévalóságnak tűnnek a percek, mert tudjuk: haláltusájukat vívó emberek mentésére vonulunk. Nyomunkban a rohamszerrészénája vijjog; rádiójukból értesülve ők is tudják már, hogy milyen feladat vár ráink.

HELYSZÍNRE ÉRKEZÉSUNKKOR Ivanics Sándor főrm. és két beosztottja légzőkészülékben küzdenek a 8 méter mély betonmedence alján a mérgező gázoktól eszméletlen, csatornaiszapban fuidólkó emberek megmentéséért. Egy embert már sikerült felhúzni mentőkötéllel és a mentőorvosnak átadni. Még él. Alkácso István 48 éves segéd munkás életét tehát már megmentettük, de még öten vannak /odalenn!...

A kimerült csepeli tűzoltókat le kell váltanunk; a rohamszert beosztottjai folytatják a mentést az emberéletet néhány szippantással is súlyosan veszélyeztető légterben, térdig gázolva a csatornaiszapban. Nem könnyű dolog halálhörgés közepette, olajos iszaptól sikamlós, eszméletlen emberi testeket mászóóvvel, mentőóvvel megszíjazni és 8 méter mélyből, egy szűk aknanyíláson keresztül felhúzni.

Minden erőnket megfeszítve — Csontos Istvánt és Maczák Józsefet sikerült élve kimenteni. (Később ők is elhunytak.)

KÖSZÖNJÜK A DOLGOZÓKNAK, hogy a szerencsétlenül járt társaik mélyből való felhúzásában segédkeztek. A medence fenekén azonban legnehezebb munkánkban, a mér-

gező gázok miatt, nem segíthettek. Ide csak mi hatolhattunk le megfelelő védőfelszereléssel, amivel ők nem rendelkeztek. Akik a mentést érkezésünk előtt enélkül kísérelték meg — Schmidt Igor mérnök, Nánási Dezső művezető — és az ugyan élve kimentett, de a

TŰZ- ÉS KÁR- ESE- TEK

kórházban meghalt Csontos József 26 éves csoportvezető — életükkel fizettek.

György Antal alez.,
a tűzoltási csoport vezetője
Budapest



Életmentés egy beomlott KÚTBÓL

Nyisztor György egyházaskozári lakos június 22-én Furulyás Demeter segítségével szivattyút akart beépíteni 19 méter mély kútjába.

Leeresztettek egy sodronykötél-hágcsót, a világítást — 220 V-os árammal — gumikábelrel oldották meg, majd előkészítették egy kellő méretű padlót.

Elsőként Furulyás ereszkedett le. 210 cm magasán állt a víz a kútban. Furulyás a padló egyik végét a kút falába, egy hiányzó kő helyére tette be, a másik végét a kút falának feszítette, majd feljött, és közölte Nyisztorral, hogy a kút a vízszinttől 2 m-ig téglá, efölött szintén 2 méter magasságig terméskő a falazása, de ennek eléggé rossz az állapota. Ezután Nyisztor bukósisakban, a szükséges szerzőkkel lement a kútba a vésés elvégzésére.

Furulyás fentről figyelte Nyisztor. Hirtelen furcsa moraj hallatszott, és csak deréki látta őt, majd szinte abban a pillanatban a moraj felerősödött, a vilány kialudt, és Furulyás semmit sem látott a portól.

Amikor a porfelhő egy kicsit eloszlott, észrevette, hogy föntről teljesen

BECSÚSZOTT A KÚT FALAZATA.

Ijedten segítségért kiáltott, s a szomszédok gyorsan odaszaladtak. Elmondásuk szerint a baleset háromnegyed 11 és 11 óra között kevetkezett be. Azonnal hívták a körzeti orvost, és ő telefonáltatott a mentőknek.

A komlói tűzoltókat 11.29-kor értesítették. Juhász Károly ftórm. őrségparancsnok utasította a híradóst, a városi Berek úti mentőállomás és a dombóvári parancsnokság riasztására.

A komlói egység 1+7 fővel 12-kor, a dombóvári — ugyancsak 1+7 fővel — 12.05-kor, a mentőkocsi orvosa és két beosztottja 12.15-kor érkezett a színhelyre. A mentőállomásról segítségül kért bányamentők 1+3 fővel 12.40-kor érkeztek meg.

Dombóvári István ftórm., a dombóvári egység őrségparancsnoka, kiérkezésekor jelentkezett Juhász elvtársnál. Az elmondta, hogy már intézkedett a községben levő kútásó-felszerelés helyszínre szállításáról.

Ezután elosztották a feladatokat. Juhász elvtárs a szükséges felszerelésekről gondoskodott, Dombóvári elvtárs pedig a mentésről, illetve az ebben részvevők irányításáról.

A dombóvári őrségparancsnok felderítéskor megállapította, hogy a kút megmaradt falazatának kitérője lehetetlen, mivel igen rossz az állapota. A lecsúszott rész pedig 270 cm magas.

Két beosztott, mentőkötél-biztosítással, kézzel megkezdte a lecsúszott fal bontását. Két 15 literes vödörbe rakták a törmelékét.

Rövidesen megérkezett a kútásó-felsze-

relés. A csigasoros alkalmatosság és a két 50 literes vödör birtokában teljes erővel hozzáláthattak a mentéshez. A kút mélyén két beosztott dolgozott, s 6, majd 12 polgári személy húzta fel a vödröket. A kútban dolgozó beosztottakat 30 percenként váltották.

Furulyás tájékoztatásából arra következtetett a dombóvári őrségparancsnok, hogy ha az említett állás nem szakadt be, akkor

MÉG REMÉNY LEHET

Nyisztor életben maradására, mivel a beomlott terméskő résein alulról levegőt kaphat a víz feletti 2 m magas légtérből.

A két tűzoltóegység meg a bányamentők nagy igyekezettel dolgoztak, de Dombóvári elvtársnak többször is figyelmeztetnie kellett őket, hogy a veszélyes munka nagy nyugalmat és türelmet követel valamennyiüktől.

Az említettekén kívül a mentéshez használt felszerelések a következők voltak:

2 db 120 cm-es padló, 2 db rövidnyelű lapát, 4 db mentőöv, 3 db mentőkötél, 2 db bányászsisak, lámpával.

A lámpával ellátott bányászsisakok főleg az esti órákban bizonyultak igen hasznosnak, és nagyon célszerűek voltak, mert nem árnyékoltak.

A lecsúszott és részben megmaradt falrész bontását és elszállítását követően kezdték meg a kút teljes bontását és a beomlott rész kiemelését.

A mentőorvos többször is szölt Dombóvári elvtársnak, hogy kizártnak tartja Nyisztor életben maradását, és kérdezte, várjanak-e még, vagy eltávozhatnak. Dombóvári elvtárs közölte: maradniuk kell.

Amikor lemérte az elért mélységet — 9,30 m volt — arra számított, hogy Nyisztor kb. 13—14 méter mélységben lehet, ha a kőfal beszorította, és fennmaradt az állás, így tehát még 3—4 m vastagságú réteget kell eltávolítani.

Ezért arra kérte a bányamentők parancsnokát, hogy próbálja meg a nevérol szólítani. Nyisztor 15.30-kor

VÉGRE ÉLETJELT ADOTT!

Igen gyenge hangon közölte, hogy elég levegőt kap, és a drótkötél-letrán áll, de nagy nyomás nehezedik rá. Megnyugtatták, legyen türellemmel, hamarosan kiszabadítják.

A munkálatok meggyorsítása céljából 20 percenként váltották a beosztottakat. A kő és föld keverékét nagyon nehezen lehetett lapátolni. Az utolsó métereknél azt kérte a sérült, ne csúsztassanak le több földet, mert a szája eltömődik. A terméskövek résein ugyanis egyre több föld csúszott le, és veszélyeztette a légzését. Ezért, amikor már 1,5 méterre megközelítették, kézzel merték a földet a vödrökbe.

Dombóvári elvtárs tanácsot kért az orvostól, hogy ülőkéen mentőövvel, két mentőövvel vagy hordágyra kötve emeljék ki a sérültet, de mivel az orvos nem tudott határozni, Juhász elvtárs mindhárom alkalmatosságot előkészítette.

20.30-kor érték el a sérültet, s miután kiszabadították a fejét, a mentőorvost leeresztették a kútba, s a további munkát már az ő jelenlétében folytatták. A sérült az orvos engedélyével langyos teát kapott, kevés szeszelle. 20.35-kor az elől elkészített mentőövvel vederbe ültetve emelték ki. Nagyfokú idegkimerültsége és kisebb zúzódást szenvedett.

A három egység bátor munkája tehát sikerrel járt. Az idegfelesztő pillanatokban is nyugodtan, szakszerűen dolgoztak. Az eredményes életmentést az is elősegítette, hogy a terméskő felfogta a téglát meg a földet (ezáltal kisebb nyomás nehezedett a sérültre), s ugyanakkor részben mentesítette az elkészített állást is. Szerencsés körülmény volt Nyisztor lélekjelenléte.

A három egység beosztottai kivétel nélkül

DEREKASAN HELYTÁLLTAK,

de Gath József tű. szkv., Kétyi Károly tű. tiz., Süle János tű. őrv. és a bányamentők különösen kiemelkedő munkát végeztek.

A dombóvári őrségparancsnok jelentésében javasolta, hogy lássanak el minden egységet egy-egy kisebb teherbírású taroncával, amelyen jól elhelyezhető a műszaki mentéshez szükséges felszerelések. Ugyanakkor célszerűnek tartaná egy kisméretű csigasor rendszeresítését is, továbbá, hogy fejlámpával szereljék fel a tűzoltósisakokat. Ezenkívül legalább 2—3 olyan mentőöv beszerzését ajánlja, amelyek kicsi a zárkapcsa, mert ezek bármilyen műszaki mentéshez jól felhasználhatók.

MAJD NEM

EGY SZOMBATI NAPON 13.35-kor vidéki riasztást jelzett a csengő. A káreset-felvételi lapon a következő olvasható Dátum; Hosszúpályi Szalmástanya; épület; életveszély nincsen; a terjedelem 1-es; a jelző: Kiss Kálmán hosszúpályi posta; aláírás: Kerékgyártó tórm.

Pár pillanattal gondolkodtam, hogy mivel a tűz más járásban van, nem elég-e egy raj kiküldése. Mégis úgy döntöttem 2 rajjal vonulok ki, hiszen szeles az idő. Útközben a II/1-es jelentette: „Ismerem a helyet. A községtől délre, kb. 5 km-re található a Szalmástanya. 1 km-nyi sáros rossz dűlőúton lehet megközelíteni.” De jó, hogy ezt D 344-es terepjáró fecskendőn halljuk — ötlött fel bennem is.

AKADÁLY NÉLKÜL ÉRTÜK EL az említett dűlőutat. Az akácson túl jól lát-



A Vihar utca és a Vörösvári út sarkán a kiásott csatornaárokba borult ez a Fiat típusú személykocsi. Szerencsére csak az autó sérült meg

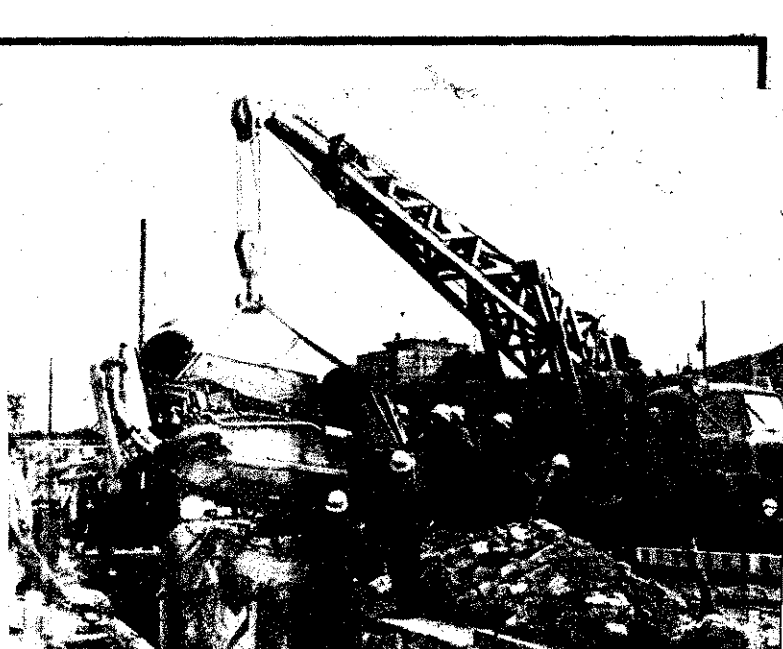

Egész éjjel dolgoztak egységeink a Pozsonyi úti parkettagyár szárítójának égésekor. A gőzelárasztásos oltást követően sokáig tartott az anyagok eltávolítása. A kár csak 6 ezer forint

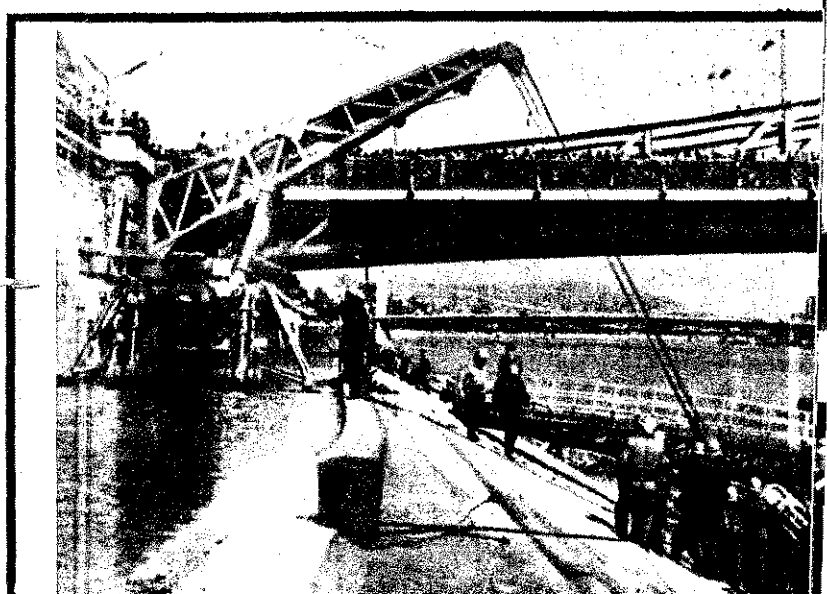

ELKÉSTÜNK

jük a fehér füstöt. De azt is, hogy két helyen is felcsaptak a lángok. Jobb felől két erőteljes sugárral már lefeketítették a tüzet, csak az utómunkálatok vannak hátra.

Még bent ülünk a kocsiban. A tsz-tagok sürgetve mutatják az utat. Már megérkezés előtt észrevettük, kb. 80 holdas, sárga búzatábla terül el az égő hodály végénél, s a szél éppen oda röpíti a zsaratot és a füstöt.

„Tartályról két „E” sugarat!” — adom ki a parancsot.

Leugrom. Egy paraszt bácsi toppan elém, és ezt kiáltja: „A búza!”...

— Van bővizű kút? — kérdezem.

— Nincs. Csak vizesárok, 500 méternyire. Az első raj két sugara már működik is.

A két tartály vizét felhasználtuk. A

búzatábla és a földön égő hodály-maradvány 2-2 sugarat kapott. Négy-négy fővel vízért megy a két fecskendő, a többiek kézi szerszámokat ragadnak.

A szórt sugarak jól dolgoztak, a veszélyes helyeken a lefeketítés megtörtént. Karácsonyi elvtárs, a tsz-elnök szólal meg mögöttem: „Már azt hittem, belekap a táblába, de jó, hogy idejében jötték!” Ebben egyetértettünk. A további oltás már akadálytalan volt, a tüzet 4 „E” sugárral megfékeztek.

A MUNKÁLATOK BEFEJEZÉSÉT a rajparancsnokra bízva, az önkénteseket kezdtem figyelni. Jó volt nézni őket. Garant gépkocsival szállították ki a 800-ast. A 250 m-re levő vizesárokra szerelt 2 hatásos „E” sugárral működnek. A közelben hodályok, nagy takarmánykazlak. Ebben a szélben, ilyen környezetben oltották el a 40x6 m-es cseréptetős hodály tüzeit. A miáltalunk eloltott hodály 300 méternyire volt innen. Jó messzire repült a tűz.

„Derék munkát végeztek az önkéntesek” — jelentettem jóleső érzéssel az ügyeletes tisztnek, amikor bevonultunk.

Szepesi Ferenc
tű. szds.
Debrecen

Karambol után a Dunából kellett kimenteni a Gellért rakparton ezt a ZIL teherautót

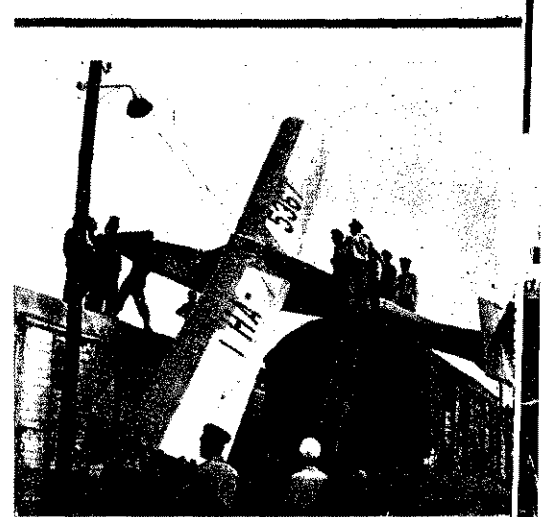

A XV. ker.-i MÁV-állomáson szerencsés kényszerleszállást hajtott végre a Postás egyik ifjú vitorlázó-repülőnöje. A gépet egységeink mentették ki

A 12-ES TÜKER-TELEP ÉGÉSE



Az egységek kiérkezésekor már a közeli villanyoszlopok is égtek

Mi tagadás, a rádió eléggé ránk ijesztett. Mert hát 80 vagonnyi fa égéséről hallhattunk, továbbá arról, hogy egységeink csak körülbelül 10 perccel a tűzjelzés után érkeztek ki, s előreláthatólag két napig is eltarthat a parázs oltása.

Ennek a kétségkívül látványos tűznek azonban szerencsére mégsem volt akkora a lángja meg a füstje, mint a róla szóló híradásnak, jóllehet valóban igen nagy erők kellettek a megfékezéséhez.

Gyerekek, csövezők

Július 28-án, kora délután már a megszokott képet láthatjuk. Az U-alakú 3-as udvarban harsányan berregnek a darabológépek. A legszélső vágánypár mellett 2—3 méterre száraz fahasábok, körülöttük garmadával hever a hulladék. Az udvar végében szénfekete folt árulkodik az előző napon történetekről. Alighogy felkapaszkodunk, két kislány leszünk figyelmesek. A Reitter Ferenc utcában laknak, és igen otthonosan ugrádoznak a számukra remek játszótéren. Az őrszere kirendelt egység sugárvezetője visszazserelelésre készülődik. Rászól a gyerekeknek, azok kelletlenül szedik is a sátorfájukat,

de alighogy odébbállnak, újabb két fiú tűnik fel. Amikor megpillantják a fényképezőgéppünket, gyorsan hátat fordítanak. Egy nyugdíjas vasutas is felkapaszkodott kíváncsiskodni, itt lakik a közelben. „Mindig mondtam, hogy ez lesz a vége — magyarázta izgatottan —, mert tetszik tudni, erre még csövezni is szoktak, ugyanis mindenféle csavargó éjszakázik a bontásra váró vagonokban. Már többször szoltunk a rendőrségnek, de ha fülön is csipnek néhányat, mindig jönnek újak”.

Megannyi lehetőség

40—45 méterre innen lángvágással vagonokat bontanak. A szikrák a szanaszét



Egy kis ízelítő az oltás körülményeiből

heverő éghető anyagokra hullanak. Felügyelet, tűzoltókészülék sehol. Igaz, kerítés sincs, bárki nyugodtan beszélhet, bár a tábla szerint tilos az átjárás.

A vasúti vágány közvetlen közelében jókora pakurató. „Nyílt láng használata és a dohányzás tilos!” — hirdeti szigorúan egy-egy tábla a kerítésen, ami persze cseppet sem zavarhatta az erre haladó gőzmozdonyokat, s ha mindehhez még azt is hozzávesszük, hogy a tanúvallomások szerint az előző napon a kárhelytől kb. 60 méterre 14—15 éves fiatalokkal hulladékokat égettetek, akkor szinte törvénytörő volt e sok tűzkezelési lehetőség egyikének valóssággá válása.

Néhány kérdésjel

Azt viszont már csak a későbbi vizsgálatok derítik ki, hogy miért Balassa Jenő MÁV-al alkalmazott vette észre először a tüzet, s ő is csupán 19.45 és 20 óra között, amikor jóval előbb két telepi dolgozó is járt a kigyulladt farakásnál, és az is tisztázásra vár, vajon tényleg nem láthatták a hat méter magas rakás tulsó oldalán szállogó füstöt.

A XIV—XVI. ker. parancsnokság jelentése szerint Balassa és Tóth kerékpárra ültek. A helyszínre érve Tóth András felkapaszkodott a farakásra. Amint ledobálta a tetején levő hasábokat, rögtön észrevette, hogy már erőteljesen ég a rakás belseje. Becslése szerint a tűz ekkor kb. 1 m² terjedelmű volt.

A két férfi visszakerékpározott a telepvezetői irodához. Innen 20.18-kor értesítette Tóth András a tűzoltóságot. A budapesti parancsnokság szerint legalább 1—1½ óra telt el a tűz keletkezése és jelzése között! 20 óra után néhány perccel Világi Gyula, a MÁV-bontótelep éjjeliőre is felfigyelt az általa ½ méterre becsült lángnyelvekre. Kerti locsolóval megkísérelte az oltást, de látva, hogy ez meddő próbálkozás, átszaladt a TÜKER-telepre. Itt találkozott Balassával.

Nem 10, csak 4 perc!

A tűzjelzés és a XIII/1-es fecskendő kiérkezése között nem tűz, hanem csak négy perc telt el. Tóth egy farakás égését jelentette, s ennek alapján 1-es riasztást rendeltek el.

A XIII/1. bosztoztai már körülbelül 400 négyzetméter kiterjedésű tüzet találtak (Tóth András előzőleg a telep dolgozóival kimentette a veszélybe került gépeket.)

Az első beavatkozáskor csak a XIII/1. sugara kaptak vizet a 3-as udvar egyik tűzcsapjáról, a gyenge víznyomás miatt a XIV/1-nek már Rákos-patak mellett húzó-dó gerincevezeték tűzcsapjára kellett állnia.

Vízszerezés a Rákos-patakról. Kb. 300 méter volt a nyomóoldali távolság

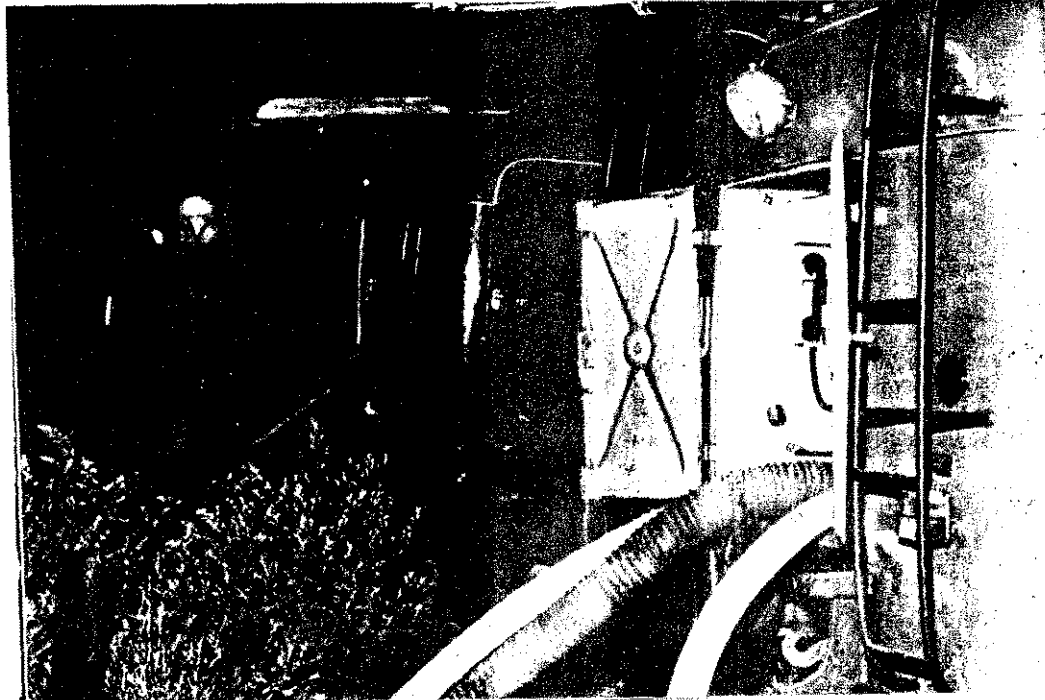

20.34-kor a XIV. őrségparancsnoka visszajelzett: a tűz 3-as. Közben 2 tartályos locsolókocsot kértek a köztisztaságiaktól.

Vízagyú és 22 sugár

A további beavatkozást a tűzoltási csoport vezetője, György Antal alezredes irányította:

— Látva a veszélyben levő nagy mennyiségű árut és a tűzterjedés hevességét — a vízszervezési nehézségek miatt — 20.50-kor ötos riasztást rendeltem el, mert csak igen nagy erők bevetésével remélhettük a lángok megfékezését. Az alacsony nyomás miatt 1—1 osztóról csak két sugarat szerelhettünk.

Ahogy érkeztek az egységek, egyre több sugár működött. 21.33-kor már 22. Ezenkívül a visszagyulladások megakadályozására kirendeltem a III. vízagyút. Négy alapvezeték táplálta, de a csekély nyomás miatt csupán 50%-os hatásfokkal dolgozott. Persze így is jó hasznát vehettük, mert 4—5 att-val mintegy 20 méteres sugárban zúdított a tűzre percenként kb. két-



4 fecskendő táplálta a vízagyút. Sugarak védelme alatt helyezték a kráterbe. Segítségével annyira csökkent az égés, hogy mind ritkábbak lettek a visszalángolások



A két kislfiú a Reitter Ferenc utcából...

ezer liternyi vizet. S hatásosan oltotta a mélyebben fekvő részek parazsát is.

Szinte kibírhatatlan volt a hőség, a tűzoltó elvtársak alig kaptak levegőt a tömény füstben, a szétfolyt oltóvíz is átforrósodott. Kérdezésünkkor még a magas villanyoszlopok is égtek. A generátorszer jól bevilágította a kárhelyet, de így is erősen vigyázni kellett minden lépésre, mert a terep olyan volt, mint valami akadálypálya. Ilyen körülmények között szerencsére csak Molnár Imre tizedes elvtárs sérült meg, s ő sem súlyosabban. A szélcsendes idő ellenére jókora légörvény támadt, s nem volt tanácsos megfogni a sisakunkat, annyira áttüzesedett.

Karhatalmiak, vasutasok

Az anyagmentés meggyorsítására segítségül hívtam a karhatalom budapesti fardalmi ezredének két századát. Az ő helytállásukról is csak a legnagyobb elismeréssel beszélhetek. A legveszélyesebb helyeken is fegyelmезetten és igen hasznosan dolgoztak, pedig nemegyszer sugarakkal kellett védenünk őket, mert közvetlenül mellettük csaptak fel a lángok.

A vasutasok tűzoltóvonata is segített, s ők vontatták el a veszélyeztetett vagonokat. Iroda, raktár, műhely, hordós olajtároló volt bennük.

Cselényi György főhadnagy volt a háttérparancsnok:

— Sok gondot okozott a folyamatos vízszállítás biztosítása. A Rákos-patak volt az egyetlen vízszervezési helyünk, de annyira kiszáradt, hogy csak 5—6 méter mélységből kaptunk oltóvizet. (Így is kb. 20 m³/p volt a vízhozama.) Ezért 6—7 szivótműt szereltettünk a fecskendőkről. Körülbelül 8 kilométert tett ki a tömlővezeték hossza, és több mint 4000 köbméter vizet használtunk fel.

A kirendelt szerek végig megbízhatóan működtek, és a kárhelyi kiserádiók is jól szolgálták a beavatkozást.

A keletkezési ok

A tűzvizsgálat még az oltás idején megkezdődött. A XIV—XVI. ker. parancsnok-

Az őrzésre kirendelt egység sugara visszaszerelés előtt végigpásztázta a kárhelyet

ság közegei arra a következtetésre jutottak, hogy a 411 424-es gőzmozdonyból kipattant szikrák okozták a káresetet. A mozdony 18 óra után többször is áthaladt a telep szélé-től 2—3 méterre levő 3/2-es vágányon, s bár szemrevételezéssel rendben levőnek találták a szikrafogót, a tolatási próba során gyújtóképes parázsdarabok hullottak ki belőle. Persze, még tökéletesebb szikrafogó esetén is tilos lett volna gőzmozdonyal tolatni egy fatelep és egy pakurató közvetlen közelében!

Egységeink erőfeszítései nem voltak hiábavalók, hiszen a telep 3-as udvarán tárolt 200 vagonnyi áru 90%-át megmentették, a tűzkár csupán 74 000 forint. Ez azonban igencsak idézőjelbe kívánkozik, mert sokkal gyorsabb észlelés és jelzés esetén akár 1 sugár is sikerrel oltathott volna, s a kárösszeg is töredékét tenné ki az említett értéknek.



FEJTŐRŐ

FEJTŐRŐ

VIZSZINTES SOROK: 1. NAGYOBB TÜZEKNEL A TÜZOLTÁS VEZETŐJENEK FELADATAI (folyt. függ. 1.) 13. A szó elszáll, de ez megmarad. 14. Mezőgazdasági szerzőszám. 15. Az egészséges ital. 16. Azonos betűk. 17. Tanít. 19. Női név. 21. Képző. 22. Edény. 24. Fej része. 26. Szalmából, szénából „készül”. 28. El kell oltani! 29. Kezdetől fogva. 30. Eneklő szócska. 31. Nagyon sír. 34. Hídeg "teszi". 36. Leró páratlan betű. 37. Hozzáérősti. 40. Betű, fon. 41. Karácsonykor van a névnapja. 42. Hajórész. 43. Tisztít. 47. A VÍZSZ. 57. FOLYTATÁSA (folyt. függ. 8.). 54. Természettudós (fon.). 55. Antik építészeti stílus. 56. Világtáj. 57. A FÜGG. 1. FOLYTATÁSA (folyt. vízsz. 47.).

FÜGGŐLEGES SOROK: 1. A VÍZSZ. 1. FOLYTATÁSA (folyt. vízsz. 57.). 2. Iránymutató szó. 3.

terjed! 45. A lénya. 46. Finom daráltús. 47. Mai betűk! 47/a. Harsági-Nagy Endre. 48. Kis nyílás. 49. Ne máshova! 50. Zárva azonos hangzó. 51. Karvég! 52. Kettősbetű. meg a fele! 53. ZAE.

Megfejtésül az alábbi sorokat kell beküldeni: vízszintes 1. és folytatásai, függőleges 1., vízsz. 57., 47. függ. 8.

Be kell küldeni továbbá a pontokkal megjelölt kockákban levő betűkből összeállítható két szót, a vízsz. 1. lehetőség itt történjen meg (hiányzó betűk: ÜB).

A helyesen megfejtők között könyvjutalmakat sorsolunk ki.

Megfejtési határidő: 1969. szeptember 20.

K. I.

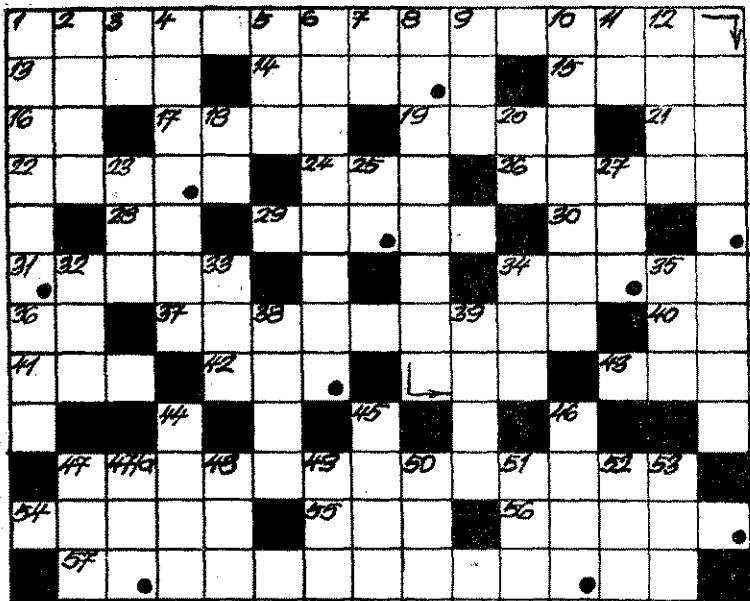

Tetejére. 4. Tündével emlegetik! 5. Lük betű. 6. Meggondolás tárgyává tesz. 7. Árkot készít. 8. A VÍZSZ. 47. FOLYTATÁSA. 9. Utóalkalmatosság. 10. Külföldi női név. 11. Azonos betűk. 12. Két kicsinyítő! 13. Az előzők egyike. 20. Igevégződés. 23. Vissza: elem. 25. Rag. 27. Betegség jelzője, visszafelé. 32. Nem kellemes vadász fajta! 33. Gyakorító képző. 34. KJE. 35. Én, latinul. 38. Egész, németül, fon. 39. Társa, röv. (utolsó betű kettőzve). 44. Gyorsan

A 8. számban megjelent kereszt-rejtvény helyes megfejtése a következő: A TŰZ TERJEDESÉNEK IRÁNYÁT ES VESZÉLYESÉGET A KÖRNYEZETRE, AZ ÉLÉTVESZÉLYT.

A pontokkal megjelölt kockákból összeállítható szó: TŰZJELZESBŐL. Könyvjutalmat nyertek: Hiaczki János, Szarvas; Tólas András, Gyál; Varga Gézáné, Zalaegerszeg. A nyerményeket postán küldjük el.



Vecsérnyés győztes ugrása



Albert (elöl) és Szmolenszki párharca az 1500-as síkfutás

A 160 cm-t is sikerrel átugratta Vecsérnyés

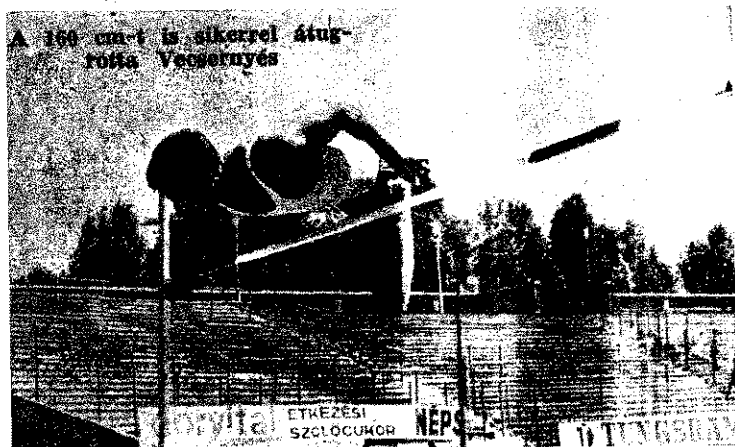

100 m-en győz: Kinczi

Országos atlétikai és röplabda-bajnokság

Az augusztus 6-1 országos atlétikai bajnokság volt az év egyik legjelentősebb tűzoltó vonatkozású sporteseménye. Jelentőségét növelte, így a kiírt nyolc számban igen sokan indultak, mert az esemény valamennyi megyei parancsnokság ortolói megmozgatta.

Az Újpesti Dózsa Stadionban felrakozott megyei válogatottakat 6th Lajos tñ. alez., a BM TOP osztályvezetője üdvözölte.

A bajnokságot igen jól előkészített pályán, de rekkenő hőségben nyitolták le 100, 400, 800, 1500-es síkfutásban, súlylökésben, gránátdobásban, távol- és magasugrásban. A részvétel nagyságára jellemző, hogy 100, 400 m-en négy előfutamot és 800 m-en is két előfutamot kellett rendezni.

Az érdeklődők a nagy meleg ellenére is igen jó küzdelmet, színvonalas versenyzést láthattak. Különösen a 100, 800, 1500 m-es síkfutást előzte meg nagy várakozás. mivel 100-on az 1968. évi bajnok is jó időt elért Kinczli István tñ. örm.-nek (Tolna m.) komoly ellenfele volt a hasonló képességű udapesti Pécsi Ferenc örm., 800 s 1500 m-en pedig az Albert örm. (Budapest) és a tavalyi győztes szmolenszki tñ. (Nógrád m.) szecsapása tette érdekessé és yltáta a versenyt.

100 m-en Kinczli megvédte a ajnokságát Pécsi ellenében. 800 és 100 m-en Albert imponáló biztonsággal, végig vezetve, mindkét ámban bajnokságot nyert Szmoenszki előtt.

Egyénileg még Vecsernyés Imre dg. (Csongrád m.) teljesítménye gyelemreméltó: távolugrásban és agasugrásban is bajnokságot yert. Pécsi 400 m-es síkfutásban yőzött jó idővel.

A gránátdobók gyengébben szerepeltek. Talán a nagy meleg, agy az állandóan széthulló grátók okozták, de szinte valameny- yen méterekkel maradtak el leg- bb eredményüktől.

A budapesti csapat az egyéni elyezések alapján, igen magas ontszámmal szerezte meg az el- séget. A nyolc szám közül négy- en fővárosi versenyző nyert baj- okságot, és a többiben is érte- es helyezéseket értek el. A vidé- iek közül Csongrád, Nógrád, Bor-

sod, Baranya, Zala, Tolna megye versenyzői szerepeltek igen jól.

Az eredmények jobbák voltak a tavalyinál, s ebből túlzás nélkül fellendülésre következtethetünk. Az idei bajnokság feltehetően tovább növelte e szép és a tűzoltói munka szempontjából talán legjelentősebb sportág népszerűségét.

Részletes eredmények:

100 m-es síkfutás: 1. Kinczli István tñ. Tolna 11,8 mp; 2. Pécsi Ferenc örm. Budapest 11,8 mp; 3. Pummer Gyula szkv. Borsod 12,0 mp.

400 m-es síkfutás: 1. Pécsi Ferenc örm. Budapest 56,6 mp; 2. Kiss Endre örm. Budapest 59,0 mp; 3. Rojkó György örv. Baranya 61,4 mp.

800 m-es síkfutás: 1. Albert Albert örm. Budapest 2:05,2 p; 2. Szmolenszki Pál tñ. m., Nógrád, Budapest 2:08,4 p; 3. Bánkúti László szkv. Budapest 2:18,5 p.

1500 m-es síkfutás: 1. Albert Albert örm. Budapest 4:18,8 p; 2. Szmolenszki Pál tñ. m., Nógrád, Budapest 4:25,2 p; 3. Horváth István örv. Baranya 4:42,5 p.

Súlylökés: 1. Vad Jenő örgy. Budapest, 11,45 m; 2. Nagylaki József tñ. m. Borsod 10,38 m; 3. Süveges József tiz. Győr 10,26 m.

Gránátdobás: 1. Szalai Ferenc tñ. m. Veszprém 65 m; 2. Tóth László örv. Szabolcs 60 m; 3. Tokaji Gyula tiz. Hajdú 57,5 m.

Távolugrás: 1. Vecsernyés Imre hdgy. Csongrád 5,84 m; 2. Kiss András tñ. m. Nógrád 5,79 m; 3. Kinczli István tñ. m. Tolna 5,61 m.

Magasugrás: 1. Vecsernyés Imre hdgy. Csongrád 180 cm; 2. Pesz- tenlehler Lajos örm., Győr, 155 cm; 3. Tóth József örm. Békés 150 cm.

A tűzrendészeti szervek 1969. évi röplabda-bajnokságának döntőire augusztus 7-én és 8-án került sor a Timár utcai sporttelepen. A területi csoportgyőztesek körmérkőzéses rendszerben küzdöttek a bajnoki címért. A baranyaiak, budapestiek, csongrádiak és veszprémiek a tavalyi teljesítményüket megismételve, a régebben többszörös bajnok borsodiak pedig háromévi „kihagyás” után jutottak a legjobbak közé. A tavalyi III. helyezett hevesiek kiesése meglepetésnek számított.

A bajnokságot ezúttal is, immár harmadízben, a budapestiek nyerték — egyetlen veszített játszmával. Győzeimükhöz nagyban hozzájárult az időközben Baranyából áthelyezett Dani J. kiváló játéka.

A II—III. helyezéért 2—2 győzelemmel a baranyaiak és a csongrádiak vívtak izgalmas csatát. 2:0 után a csongrádiaknak még volt erejük az egyenlítésre, a döntő játszmában azonban alumaradtak a jól hajrázó ellenfélle szemben.

Veszprém a Borsod elleni győzelmével biztosította be negyedik helyét. A borsodiaknak nem kedvez-



Az egyéni bajnokok: Vecsernyés, Vad, Albert, Kinczli, (elől) Szalai és Pécsi

zett a szerencse. Budapest kivételével minden csapatnál elcsíptek ugyan egy-egy játszmát, mégis nyeretlenül végeztek az ötödik helyen.

Az érdekesebb mérkőzéseredmények: Budapest—Baranya 3:1; Csongrád—Veszprém 3:1; Baranya—Csongrád 3:2; Veszprém—Borsod 3:1.

Egyénileg Nagy, Dani, Matis (Budapest), Adrián, Kotka, Mohó (Baranya), Bánfi, Vecsernyés, Maróti (Csongrád), Gáncs, Németh, Mucsi (Veszprém), Nagylaki, Ehrlich, Kozma (Borsod) tüntek ki jó játékkal.

A bajnokság végeredménye:

1. Budapest	8 pont
2. Baranya	6 pont
3. Csongrád	4 pont
4. Veszprém	2 pont
5. Borsod	0 pont

A színvonalas találkozókot mindvégig a sportszerűség jellemezte, óvásra, reklamációra egyáltalán nem került sor.

A parancsnokság ízléses tiszteletdíjakkal és plakettekkel jutalmazta a győztesek és helyezettek teljesítményét.

P—k



Baranya—Csongrád 3:2. Adrián (Baranya) leütésével szemben Maróti tehetetlen



A budapestiek győztes csapata: Lencsés, Nagy, Matis, Dani, Mikita, Havas alez. csapatvezető, (elől) Tóth, Gyenes, Tyukodi

MAGYAR TŰZOLTÓ

A magyar tűzoltóság folyóirata szerkeszti a szerkesztő bizottság Felelős szerkesztő: Beszteri Lajos tűzoltó alezredes Szerkesztőség: V., Néphadsereg u. 2. Telefon: 313—700. Kiadja a BM Tűzrendészet Országos Parancsnoksága Felelős kiadó: dr. Farkas György Terjeszti a Magyar Posta 9.3396/2 — Zrínyi Nyomda, Bpest.

F. v.: Boigár Imre

INDEX: 25 804



H Í R E K E S E M É N Y E K

1
A VIII. ker.-i BM-szervek pártszervezé-
tének pártnapján
Nagy Richárd elvtárs,
a kerületi pártbizott-
ság első titkára tartott
előadást időszerű nem-
zetközi kérdésekről

2
A belügyminiszter
elvtárs eredményes
munkássága elismeré-
sül a Tűzrendészeti
Érem arany fokozatá-
val tüntette ki Nagy
Gergely fajszi pa-
rancsnokot. Petike Já-
nos, a kalocsai járási
tanács elnöke is gratu-
lált a kittüntetés ünne-
pélyes átadásakor

3
A páhi tűzoltótes-
ztület tagjai és hoz-
zártatózók du-
nántúli kirándulá-
suk során Kőszeg-
re is ellátogattak,
s a város nevez-
tességeivel együtt
az ottani önkéntes
tűzoltóság életével
is megismerked-
tek



4
A bajai tűzoltók évről
évre értékes társadal-
mi munkával csinosít-
ják körletüket. Ottjár-
tunkkor éppen a lak-
tanyaudvart betonoz-
ták

5
Unnepség keretében
adták át a Paksi Kon-
zervgyár létesítményi
tűzoltóinak a tárgyju-
talmakat a legutóbbi
országgrészi versenyen
nyújtott kiváló telje-
sítményükért

6
A Baranya me-
gyei egységek
több hónapos ver-
senyét a komlói
parancsnokság
nyerte meg. A be-
osztott tűzoltók
közül Füzesi Tibor
szkv. érte el a leg-
jobb eredményt. A
megyei parancs-
nok oklevéllel és
egy Szokol rádió-
val jutalmazta





Az elismerés és megbecsülés szimbóluma

(Képes összeállítás a 9. oldalon.)



Kosztolányi Tibor

tű. százados
1923—1969

Tragikus hirtelenséggel hunyt el Kosztolányi Tibor tű. százados elvtárs. Az egykori vasmunkás görög szabadságharcosként csaknem húsz esztendővel ezelőtt talált szerető otthonra második hazájában. A Partizán Szövetség tagjaként a Magyar Partizán Emlékérem tulajdonosa volt, és felelős tisztséget töltött be a Magyarországon élő görög politikai emigránsok egyesületének budapesti szervezetében. 1957 óta teljesített szolgálatot minisztériumunk állományában. A VIII. kerületi tűzrendészeti parancsnokság előadójaként sok megbecsülést szerzett példamutató szorgalmával, elvhűségével és szerény magatartásával.

Horváth II. József

ny. tű. főtörzsőrmester
1923—1969

Hosszan tartó, súlyos betegségtől meggyötörtén elhunyt Horváth II. József ny. tű. fő-törzsőrmester, a tatabányai parancsnokság volt beosztottja. Több éves önkéntes, majd hivatásos üzemi tűzoltói szolgálata után 1956-ban került testületünk állományába.

A szolgálataiban és a magánéletben mindenkor kommunistaéhoz méltó magatartást tanúsított. Betegsége miatt bekövetkezett nyugdíjazásáig fáradhatatlanul munkálkodott.

EMLÉKÜKET KEGYELETTEL MEGŐRIZZÜK.



Írta: Helmut Wrublick mérnök-alezredes és Gerhard Dietze őrnagy, újságíró

Húsz évvel ezelőtt, 1949. október 7-én Berlinben lelkes emberek óriási tömege tüntetett az Unter den Lindenen. Ezen a napon kezdődött a német történelem új fejezete: megalakult a Német Demokratikus Köztársaság, a munkások és parasztok, a dolgozók állama. Ez volt a válasz a német imperializmus szakadár politikájára, ami egyidejűleg Németország keleti részén egy békés korszak kezdetét is jelentette.

Azóta az NDK a politikai, gazdasági és kulturális fejlődésével bebizonyította, milyen teljesítményekre képes a német nép, ha mentes a militarizmustól és az imperializmustól, s a Szovjetunióval és minden szocialista testvérországgal barátságban alakítja a békés, szocialista jövőt.

Az NDK sikereit, helyét a világ tíz legerősebb ipari állama között, a dolgozók rendkívül nehéz körülmények között harcolták ki — a szakadár politika, az agresszív kizárólagos képviselői jogtalan igénye, a nyugatnémet imperializmus uszítása, terrorja és diverziója ellenében. A német imperializmus befolyási területe, amely az elmúlt 50 évben két világháborúba sodorta Európát, az NDK megalapításával jelentékenyen korlátozódott.

A legnagyobb, egyben legnehezebb, sok türelmet és meggyőzőerőt követelő feladat az volt, hogy az emberek megszabaduljanak a militarizmus és a sovinizmus mérgetől. A Német Szocialista Egységpárt kezdettől fogva igen fontos feladatnak tekinti Marx, Engels és Lenin eszméinek propagálását és megvalósítását, valamint a szocialista magatartás kialakítását. Így ma az NDK-ban olyan szocialista társadalmi közösség fejlődik a munkásosztály és pártjának vezetésével, amely minden állampolgárt egyesít a Nemzeti Frontban.

Új nemzedék nőtt fel, amelyet a szocialista internacionalizmus és a népek barátsága szellemében neveltek. Ez a tény az élet minden területén, így az NDK tűzoltóságánál is visszatükröződik. Ezek a szervezetek a fasizmus szétverése után még szintén telve voltak militarista tradíciókkal, ma viszont az NDK valamennyi tűzrendészeti szerve a szocialista államot képviseli. E folyamat azért volt lehetséges, mivel a munkásosztály pártja a tűzoltóságoknál, elsősorban a városok és a községek önkéntes tűzoltóságainál biztosította befolyását, és az állam az NDK megalapítása óta rendszeresen támogatta és tökéletesítette a tűzrendészetet.

Németország történetében először, 1956-ban törvényben rögzítették az NDK tűzrendészetét. Ezáltal a sok tízezernyi önkéntes tűzoltó társadalmi munkában végzett tevékenysége mind nagyobb jelentőségre és elismerésre tett szert, s mindezt csak még növelték azok a nagyarányú pénzügyi és anyagi-technikai ráfordítások, amelyeket a kiképzésre, gépjárművekre, felszerelésekre, egyenruhákra, tűzoltászertárakra, biztosításra költöttek. Nem utolsósorban a kitüntetések adományozása is hozzájárult ehhez.

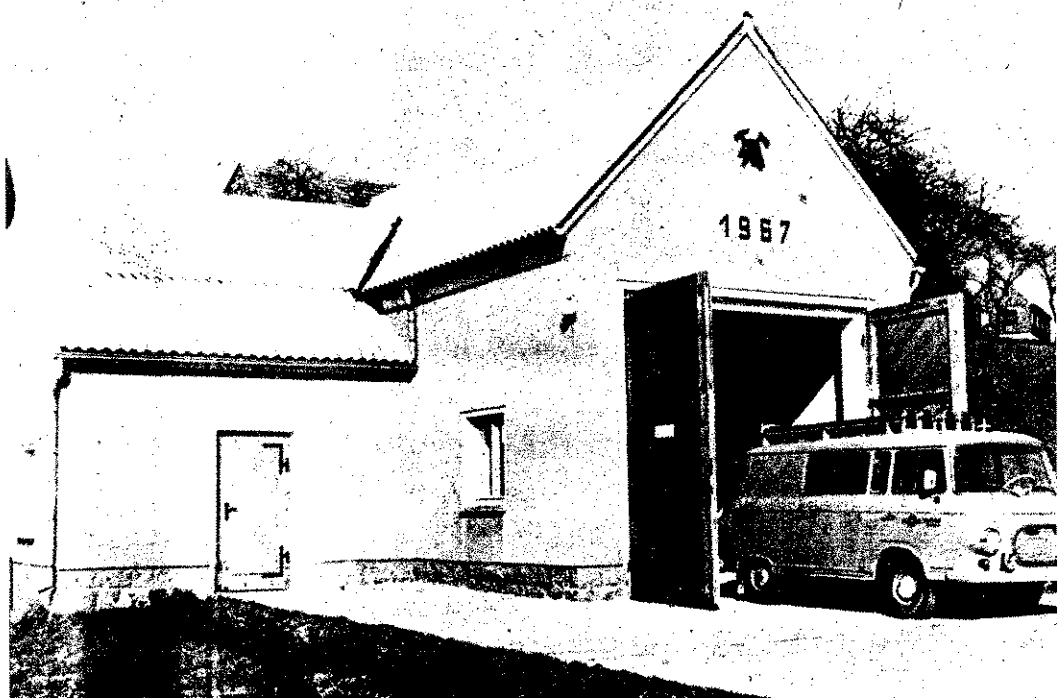

Önkéntes tűzoltóság szertára Karl-Marx-Stadt körzetében. Állami eszközökből, valamint a tűzoltóság és a falu lakosságának társadalmi munkájával épült

20
éves
az
NDK
és
tűz-
védelm

Az NDK tűzrendészetének alap gondolata: az állami és gazdasági vezetők, polgármestertől az üzemvezetőig – függetlenül attól, hogy milyen nagyságrendű vagy melyik iparágához tartozik – nemcsak a termelésért, hanem egyúttal a tűzvédelemért is felelősek. Nekik kell intézkedniük a tüzek megelőzésére és a veszélyek megszüntetésére. Az NDK termelőeri fejlődésének jelenlegi szakaszában, amikor a gazdasági rendszer még rugalmasabban alkalmazkodik a társadalom valamennyi területéhez, és a tudományos-technikai forradalom válik uralkodóvá, ez az elv még nagyobb jelentőségűvé válik. A termelési folyamatok növekvő összefonódása és az anyagi értékek koncentrációja következtében, tűz esetén jóval nagyobb károk keletkeznek a 20 év előttinél.

Hogy a tűzrendészeti szervek lépést tarthassanak e nagyarányú fejlődéssel, és sokoldalúan gondoskodni tudjanak a rendről és a biztonságról a tűzrendészet területén, felkészültségüket és munkamódszerüket az általános társadalmi fejlődés üteméhez kell igazítani. Lényegében két fő feladatról van szó.

Az egyik: a megelőző tűzrendészetet és ennek központi problémájaként a felette gyakorolt állami felügyeletet olyan szintre kell emelni, hogy a tűzvédelemért felelősök korlátozás nélkül teljesítsék a törvény előírásait, és saját hatáskörükben biztosítsák a dolgozók oktatását, felvilágosítását, valamint a tűzveszélyek megelőzését és elhárítását. Ez a feladat annyiban támaszt magas követelményeket, hogy a központi tűzrendészeti szerveknek pontos áttekintéssel kell bírniuk a helyzetről. A tudományos és sokoldalú elemző munka, a népképviselők és az érintett állami vezetők stb. idejében történő, konkrét informálása, a törzsbeli vezetés, a mozgékony operatív tevékenység, a káderek magas politikai és szakmai képzése a feladat sikeres végrehajtásának egytől-egyig nélkülözhetetlen feltételei. Ugyanígy a helyi önkéntes tűzoltóságok bevonását sem nélkülözhetik a járási tűzrendészeti osztályok.

A másik: olyan tűzoltási rendszer megalkotása, amely mindenkor és bármilyen feltételek között működőképes. Itt az az elv, hogy a minimumra kell csökkenteni a tűz felfedezése és jelzése, valamint a készenlét riasztása és a tűzoltás megkezdése közötti időt. E rendszerbe be kell vonni minden készségi erőt, tehát a hivatásos, az önkéntes és az üzemi tűzoltóságokat is. A szervezés a területi elv szerint történik, anélkül, hogy itt szerepe lenne a városok, körzetek vagy kerületek határainak. Ezt a szervezeti formát valamennyi tűzoltóság szabványosított felszerelésekkel való egységes, jó ellátottsága teszi lehetővé, így ugyanis gyakorlatilag minden tűzoltóság együtt tud működni a másikkal.

A Német Demokratikus Köztársaság fennállásának 20. évében szocialista államunk valamennyi tűzoltója, elsősorban az önkéntes tűzoltók kitűnő teljesítményeket érnek el. Fejlődésük, kezdeményező-készségük különösen a megelőző tűzrendészet területén, továbbá a kiképzésben és a tanulásban számottevő. Ezernyi tűzoltó versenyez a legjobb eredményekért, és azzal róják le hálójukat az államnak, hogy még jobban szeretnék szolgálni azt.

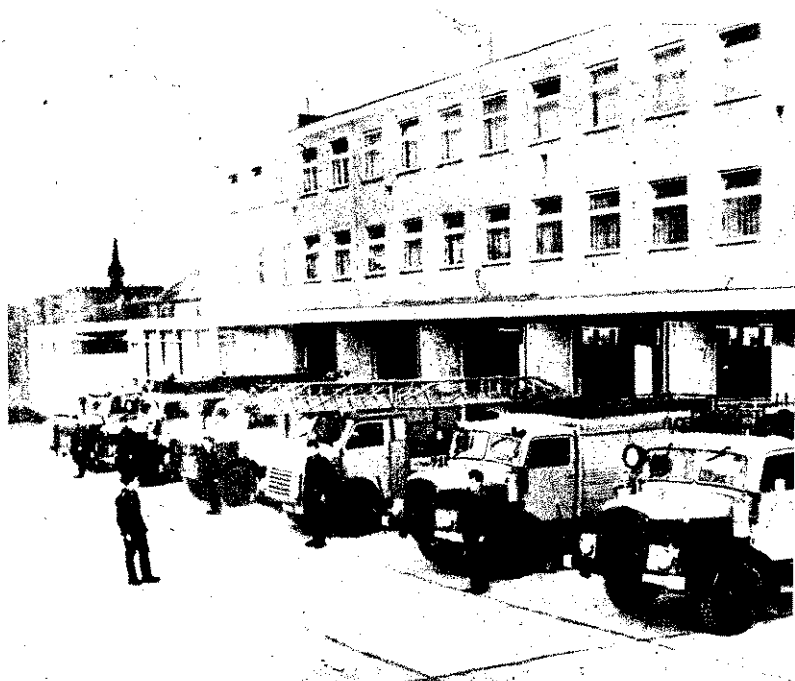

Az Odera menti Frankfurti 1969 elején modern tűzorséget kapott. Valamennyi tűzoltó-gépjármű az NDK tűzoltó felszerelés-gyáraiból származik



Padlástűz – a tetőhéjazat kibontása

Rostock kikötői tűzoltóságának gyakorlata. Az oltás tűzoltóhajók, valamint nagykiadóságú habbal oltó gépjárműfcskendők együttes alkalmazásával történik



Gyakorlat az egyik tűzoltóparancsnokságon

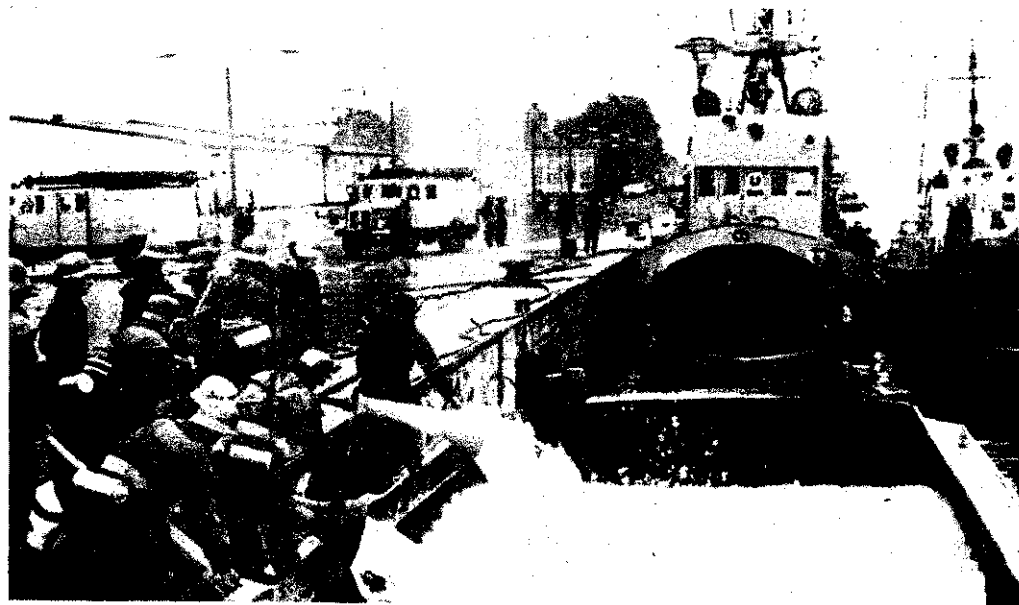



D I C S

Az első szabad község



1

A hadihelyzet: A Második Ukrán Front, amelynek Malinovszkij marsall volt a parancsnoka, a romániai hadművelet befejezése után szeptember végén csapataival elérte a háború előtti román-magyar határ délnyugati szakaszát. Az arcvonal kiterjedése 800 kilométer volt.

A fronttal szemben a „Dél” elnevezésű hadseregcsoport állott. Friessner vezérezredes volt a parancsnoka. A magyar hadosztályok egymástól elkülönítve, német parancsnokság alatt harcoltak.

A szovjet főhadiszállás elgondolása az volt, hogy a 2. Ukrán Front közepe Arad északnyugati körzetéből a Debrecen és Nyíregyháza térségében mért főcsapásokkal szétzúzza a „Dél” hadseregcsoport fő erőt, s megtisztítja az ellenségtől Magyarország keleti részét.

Hej, de sokért nem adta volna akkor Pozsgai Zsigmond honvéd, ha tudta volna, hogy negyed évszázad múltán minderről mint történelemről olvashat, meghozza nyugdíjasként egy szépen berendezett lakásban!

2

A battonyai tüzoltótestület parancsnokhelyettese uraságnál szolgált 1944-ben. Az nem is engedte el katonának jó munkáját, de júliusban az egyik ispán beárulta a szőkevenyt a közelben állomásozó huszárok tisztjeinek. Pár nappal később már bakaruhában menetelt a sokak számára biztos pusztulásba.

S míg minden idők egyik leggonoszabb és legostobább kormánya a saját bőrét próbálta menteni, ugyanennek a kormánynak cinkos jóváhagyásával a németek Pozsgai honvéd alakulatát is halálba kergették az Arad környéki ütközetek egyikében.

— Csak ketten úsztuk meg épségben az alakulatomból: egy román főhadnagy meg én. Nagy nehezen elmenekültünk a csataterőről. Világosnál húzódtunk meg egy

kukoricásban. Éhesek voltunk és szaksak, de engem az kínzott legjobban, nem gyújthatok rá egy cigarettára. A védékek süvítették el a közelünk még a fülünk hegyét sem volt ajánlani kiüdügnünk.

Már jó ideje lapultunk a mondott helyen, amikor elővettem a cigarettát.

— Megőrült?! — kiáltott rám retten a főhadnagy úr, s mi tagadás, ok nélkül.

— Nem bánom, lesz, ami lesz, rájuk — válaszoltam.

Alig szippantok néhányat, orosz bűntudat hallok. Egy öreg géppisztolyos cos egyenesen felénk tartott. Előmeledtem. Szerencsémre jól beszélek oroszul, így megértettük egymást. Felszólította a főhadnagy úrral együtt eldőljen a fegyverünket.

Egy alezredeshez vezettek, s mi meg tudta, hogy a főhadnagy civilben nőt, őt elengedte. Tőlem viszont megdezte: „Akarsz-e velünk harcolni?” Hisz isne akartam volna, hiszen éppen a községem felé tartottak. Hát, így zala az én világsi fegyverleteltem. csak a fasiszták fegyverét tettem le, még aznap orosz puskát nyomtak a zembe.

Képzeltetik, mennyire elcsodálkoztak az otthoniak, amikor szeptember 2-án megpillantottak szovjet egyenruhában.

Számomra ezzel véget is ért a háború, amíg szovjet parancsnokság működött a községben, én voltam a tolmácsuk.

Pár év múltán, mint annyian ma én is elkerültem Battonyáról. Gépkocsival vezettem Budapestre. Amikor aznap nyugdíjaztak, visszahúzott a szívem. Szakítottam, és mert Pesten is önkéntes tüzoltó voltam, jelentkeztem a testületbe.

Hatvanhárom éves. Zubbonyát hánytam. Kiváló Dolgozó jelvény díszíti. A fia a megyei főügyész, a veje rendőr őrnagy.

3

Roszity Dusan bácsi is nyugdíjas. A hetvennyolcadik élet tapossa. E

»Barátságunk szálait kívánjuk erősíteni«

Interjú Szilágyi László t. alez., Szolnok megyei parancsnokkal és Németh Antal t. szds.-sal, a megyei törzs párttitkárával

— Mint hallottuk, a Szolnok megyei parancsnokság pártszervezetének kezdeményezésére programot dolgoztak ki Lenin elvtárs születése századik évfordulójának megünneplésére.

SZILÁGYI ALEZ.: — Valóban. Úgy gondoltuk, hogy — szerény lehetőségeinkhez mérten — méltó keretek között megünnepelnünk Lenin elvtárs centenáriumát, amely szép jelképként időben egészen közel esik felszabadulásunk 25. évfordulójához.

NÉMETH SZDS.: — Ezért egyetértésben a megye és az alegységek párt- és szakmai vezetésével a következő rendezvényeket tervezzük: az MSZBT segítségével filmvetítéssel egybekötött 3–4 előadást rendezünk Lenin életéről és munkásságáról, ezenkívül a személyi állomány tanulmányozni fogja a tüzrendszetről 1918-ban



kiadott nagy jelentőségű lenini dekrétumot.

A szovjet tüzoltóság több mint öt évtizedes fejlődését dokumentáló kis vándorkiállításunkat minden egységünkön bemutatjuk.

SZILÁGYI ALEZ.: — Ezenfelül azt is tervbe vettük, hogy közvetlen kapcsolatba lépünk szovjet tüzoltó elvtársakkal. Barátságunk szálait kívánjuk erősíteni azzal, hogy kölcsönösen megismerkedünk egymás életével és tevékenységével.

Erre nálunk két lehetőség kínálkozik. Az egyik az, hogy felkérjük a környékünkön állomásozó szovjet alakulatok tüzoltóit egy közös gyakorlaton való részvételre.

NÉMETH SZDS.: — Úgy tervezzük, hogy velük együtt néhány kiváló önkéntes testületet is meghívunk erre a gyakorlatra, és ezt követően baráti találkozót rendezünk.

SZILÁGYI ALEZ.: — Ezenkívül levelet írunk testvérvárosunk, Tallin tüzoltóinak. Az a szándékunk, hogy ebben néhány fényképpel illusztrálva ismertetjük munkálkodásunkat s a két nevezetes évfordulóra való készülődésünket. Szovjet elvtársainkat pedig megkérjük: ismertessenek meg bennünket tüzoltóéletükkel, és írják meg, hogyan készülnek Lenin elvtárs születésnapjának méltó megünneplésére.

NÉMETH SZDS.: — Még csak annyit, hogy személyi állományunk minden parancsnokságunkon örömmel vállalta a programmal járó feladatokat.

harcok nyomában

ranggal dicsekedhet: ő volt a demokratikus Magyarország első tűzoltóparancsnoka. 1957-ig állott a testület élén.

— Szerencsére észnél voltak a falu akkori vezetői. Még a papok is kivonultak a határba a szovjet katonák fogadására. Másnap a község többi tisztségviselőjével együtt én is jelentkeztem a szovjet parancsnokságon. „A tűzoltók is működjenek tovább” — mondotta a parancsnok, hogy senki se zavarhassa a munkánkat, kaptunk egy-egy „Pozsarnij” feliratú karszalagot. Ez a szó magyarul tűzoltót jelent.

4

Jantó János, a jelenlegi parancsnok cselédember volt a felszabadulás előtt. Most a községi tanács adóügyi előadója. Vele és Komlódi Istvánnal meg Marinkai Györggyel arról beszélgettünk, hogy az első lépések megtétele óta miképpen fejlődött a battonyai tűzvédelem. Mindhárom cselekvő részesei voltak az elmúlt 25 esztendő helyi tűzoltóeseményeinek.

Megtudjuk: a községet, amely jóformán egyetlen puskalövés nélkül úszta meg a háború, e 25 esztendő alatt a tűz is kevésszer háborgatta. Most is ugyanaz a parancsnoki irodájuk, ahol annak idején Roszity bácsi üldögélt „Pozsarnij” feliratú karszalaggal.

Kisebbségi esetek: kémény- és szalmakazal-tüzek itt is adódtak, de komolyabb — legalábbis erősen remélik — nemigen fordulhat elő, már csak azért sem, mert a területfelelősök igen szorgalmasan ténykednek.

Persze, ha a battonyaiak mai nemzedéke jóval műveltebb is apáinál, azért még bőven akad dolguk a területfelelősöknek.

Itt azzal a módszerrel dolgoznak, hogy egy-egy rajnyi önkéntes évente 3-3 vasárnapján keresi fel 1-1 községi kerület lakóházait.

Komlódi István, Molnár András, Csepregi László szds., Jantó János, Roszity Dusan, Pozsgai Zsigmond, Marinkai György és Lung Péter, aki szintén réges-régi önkéntes



Eleinte eléggé fagyos hangulat fogadta őket, később jóval barátságosabb lett a viszony. Ma a legtöbb helyen a kapunál várják a tűzoltókat, sőt az sem ritka, hogy tanácsot kérnek tőlük a villanszerelés módjára vagy a termény elhelyezésére.

A versenyeken már a mai nemzedék jeleskedik. Hanem azért a mezőhegyesi hideglevegős kazal tüzenél és más alkalmakkor itt is jól jött az idősebbek tapasztalata.

5

Élt itt 45-ben egy kamaszgyerek, s tizenhat éves fejjel jelentkezett a demokratikus hadseregbe. Álmában sem gondolhatta, hogy nem egészen húsz esztendő múlva tűzoltó századosként ő riasztja majd a földieit egy hajnali nyakorlathoz. S mi tagadás, némi büszkeséget érzett, amikor igen rövid idő alatt feltűnt a gépjárműfecskeendő a szürkületben, és utasai keresni kezdték a feltételezett kendertüzet. Biztosan észbe jutott, milyen csillogó szemmel nézegette gyermekkorában a már akkor is öregeske, de ragyogóan tiszta kocsi-fecskeendő.

Molnár András tanácsstíkári irodájába együtt nyitunk be Csepregi százados elvtársal. Tizennyolc esztendeje nem találkoztak. Annak idején egy utcában gyerekeskedtek. A tanácsstíkári egyszerű traktorosként kezdte. S akárcsak a többi itthon maradt tisztségviselő, semmivel sem könnyebb feladatot vállalt, mint az a hatvannál több miniszterhelyettes, igazgató, főosztályvezető és más funkcionárius, akiket Battonya nevelt az országnak, s akik a nagy évforduló alkalmából baráti találkozót terveznek az otthoniakkal.

Az ünnepi esemény jó alkalom lesz egy kis számvetésre. A 41 kilométer hosszúságú új járda, a 2600 rádió, az 1100



Ez az emlékmű még 1960-ban készült. A 25. évfordulón újat, impozánsabbat avatnak

tv-készülék, a 41 személykocsi 45-ben álomnak is túl szép lett volna. S ki hallott akkoriban az itt kezdeményezett audiovizuális nyelvoktatásról, és nem sokan hittek abban sem, hogy bármely szorgalmas gyerek mezőgazdasági szak-középiskolát végezhet a saját községében. Meg hogy egyszer még sakkmester-jelöltje is lesz Battonyanak.

De azt is tapasztalhatják majd a látogatók, hogy a gondok sem kevesek, és megoldást sürgetnek. Itt-ott nehézséget okoz a nők és a fiatalok munkába állítása, ezért sok az „ingázó”, a vízhalózat is lassabban épül a kelleténél, egyezőval ten-nivaló az elkövetkező esztendőkből is akad bőven.

6

Búcsúznak. Kedves házigazdáink kikísérnek bennünket. A tanácsháza öreg falai tompán visszhangozzák koppanó lép-teinket. Hetvennyolc esztendővel ezelőtt itt dördült el az a bizonyos csendőr-sor-tűz, válaszként az ország első földmunkás-zendülésére. Eszünkbe jut, milyen kár, hogy Sulyok Istvánné már nem ér-hette meg ezt a szép szeptemberi napot. De a hangszalag, ma is híven őriz szívbe-markoló visszaemlékezését. „A szolgabí-ró... kiadta a parancsot, hogy a csend-őrök lőjenek a tömeg közé. Az én édes-apatam is akkor érte a golyó. És amikor hazahozták, az én édesapám még nyolc óráig élt, mielőtt meg akart halni... azt mondta az édesanyámnak, hogy viseld gondját, sírhat majd eleget. Én nagyon szegény sorban nevelkedtem, árvaságban, úgy, hogy én már tízéves koromban a Purgly gazdaságba kellett hogy járjak, napszamba.”

Az akkori idők harcosai már örökre megpihentek. De a fiak és az unokák emlékezetében mindig élni fog szeptem-ber 23-ának boldog emléke.

Azé a napé, amely örökre a történelem szemétdombjára hajította a szolgabíró-t, a csendőrt, az uraságot, s a napszámot is emberhez méltó élethez juttatta.

g-oz

MAGYAR
TŰZOLTÓ

5

A nyári időszak mérlege

Az összes érdekeltek az idén is nagy gonddal, de a korábbi éveknél talán egy kicsit alaposabban készültek fel a kalászos mezőgazdasági termények tűzvédelmére. S éppenséggel nem véletlenül, hiszen az elmúlt évi eléggé kedvezőtlen tapasztalatok is közrejátszottak ebben.

Annak előrebocsátásával, hogy a megelőző tűzrendészeti megalapozottságát s e tevékenység eredményességét általában nem lehet, de nem is szabad kizárólag a tűzkár-statisztikai adatok alapján elbírálnunk, hasonlítsuk össze röviden a korábbi évek és az idei nyár gabonátüzei és kárértékük alakulását.

A hatékony megelőzés ellenére

TAVALY 459 TŰZ KELETKEZETT

a nyári mezőgazdasági terményekben. A kár megközelítette a 9 millió forintot. Ez csaknem tíz év adatait figyelembe véve egyedülálló, hiszen pl. 1960—67 között évenként átlagosan 200 volt a tüzek száma, s a kárérték is kb. 1,5 millió forintot tett ki. E tüzesetek több mint 50 százaléka a lábon álló terményben okozott kárt, a keletkezési ok zömmel mozdonyszikra volt.

E káresetek arra figyelmeztettek, hogy jóllehet a kalászosok gépi betakarítása csökkentette a tűzveszélyt — nem alkalmaznak az izzófejes traktorokat, a cséplőgépek használata is minimális —, mégis hatékonyabb intézkedések szükségesek az eddigieknél. Emellett a gazdaságoknak is tudomásul kellett venniük: mennyire megalapozott a tűzrendészetnek az a közismert és nem is új rendelkezése, hogy a vasútvonal mentén — legalább 40 m szélességben — lehetőleg ne vessenek gabonát. Sok gazdasági vezető pedig — munkaszervezési okokra hivatkozva — figyelmen kívül hagyta azt a rendelkezést is, hogy a gabonátábla vasútvonalhoz közelebb eső részén kell megkezdeni az aratást. Növelte a veszélyt, hogy sokszor csupán egyetlen személyt őrzött 50—100 holdas vagy ennél nagyobb táblákat, és az órák között szép számmal akadtak fizikailag csökkent képességűek.

E néhány körülmény, továbbá más megelőző tűzrendészeti rendelkezések figyelmen kívül hagyása a tavalyi rendkívüli száraz nyáron jelentősen hozzájárult az aránytalanul sok, nem egy esetben több százezer forintos károkat is okozott tűz keletkezéséhez.

Ilyen előzmények után

NEM KIS VÁRAKOZÁSSAL

tekintettünk az idei nyár elé. Most a betakarítás befejeztével és a kapcsolatos gazdasági és tűzrendészeti tapasztalatok többségének ismeretében — már elmondhatjuk, hogy e kritikus időszakban a tavalyihoz képest jóval kedvezőbb volt a helyzet. Tekintsük át röviden, mivel bizonyíthatjuk ezt a megállapítást:

Először is igen előnyösen alakult a nyári mezőgazdasági tűzkár-statisztika. Az eddigi adatok ismeretében a tüzek száma egyhatoda, a tűzkár pedig kb. egytizede volt a tavalyinak. Emellett lényegesen csekélyebb lett az egy tűzre eső kárösszeg és a nagy kárral járó tüzesetek száma is. A jellemző tűzkeletkezési okok között szerepelt a mozdonyszikra (jóval kevesebb szer!), valamint az elektromos áram és a villámcsapás.

Míndehhez kétségkívül az is hozzájárult, hogy:

— az aratás és behordás idején általában esős volt az időjárás, s ez csökkentette a tűzkeletkezés lehetőségét;

— ugyanakkor a betakarítási idő lényegesen meghosszabbodott, ami lehetővé tette az erdő- és munkagépek jobb műszaki állapotban tartását és a gabona levágása utáni — a tűz megelőzés szempontjából nagyon is lényeges — munkák azonnali és folyamatos elvégzését.

A tűzrendészeti szervek fáradozásai is általában eredményesnek bizonyultak. Új vonásként szinte valamennyi megyében

SIKERÜLT MEGGYŐZNI

a mezőgazdasági szerveket és gazdaságokat, hogy a tűzkármentes betakarításra való törekvés elsősorban az ő feladatuk. Hatóságaink most is kezdeményezői voltak a lábon álló gabona jobb megvédését elősegítő intézkedéseknek és javaslatoknak.

Az előkészületektől a betakarítás befejezéséig nagy gondot fordítottak a helyszíni ellenőrzésre, a rendelkezések érvényesítésére.

A tanácsok, a mezőgazdasági és élelmiszerügyi osztályok körültekintőbb munkát végeztek: kellő időben és szakszerűbb intézkedtek, s emellett sokkal aktívabban vettek részt a gépszemléken.

Ugyanez vonatkozik a tsz-ek tűzvédelmi feladatainak alacsonyabb megszabására, és az ellenőrzésre is. A tanácsok tűzrendészeti bizottságai is operatívabban működtek, s igyekeztek időben feltárni a szabálytalanságokat.

1968 mozdonyszikra okozta szokatlanul jelentős számú kárértékű tüzesetei az eddiginél is jobban felhívták a figyelmet a mozdonyokra. Ennek alapján a KIPM és a MÁV illetékes szervei hathatósabb intézkedéseket tettek, jobban gondoskodtak a megelőzéshez szükséges feltételekről, rendszeresebben ellenőrizték az előírások megtartását, és a vasútvonalak mellett lévő gabonátáblákat.

Ugyanúgy biztató fejlődést tapasztalhattunk a rendőri szervek, valamint az önkéntes tűzoltók és rendőrök ez irányú tevékenységében is.

Az érintett gazdasági vezetők is okultak a tavalyi eseményekből. Számos helyen

MÁR ELEVE NEM VETETTEK

gabonát a vasút menti terület 40 méteres körzetében, vagy még viaszérés előtt elrendelték a levágást. Általában az őrzésre is több gondot fordítottak. Nem egy helyen például kétféleképpen egy-egy nagyobb táblát.

A tűzvédelmi oktatás is alaposabb volt a tavalyinál, akárcsak a munkálatokban részt vett gépek előkészítése. Emellett a tűzrendészeti fegyelem erősödésének is tulajdoníthatjuk, hogy a korábbiakhoz képest jóval kevesebb káreset származott a datlanságból vagy pusztán figyelmetlenségből.

E kétségtelenül biztató mérleg alapján azonban nem volt hatunk le indokolatlanul derűlátó következtetéseket, hiszen a kár- és szabálytalanságok idén is jócskán előfordultak. Így például némely tűzrendészeti hatóság és érdekelt szerv az aratás megkezdésekor, illetve az azt követő 1—2 héten belül nem ellenőrizte a munkahelyeket. S nem lehetünk még elégedettek a gazdasági vezetők jó részének tűzrendészeti ellenőrzési tevékenységével és következetességével sem. Sok helyen ugyanis eléggé hiányos állapotban vagy egyáltalán nem találták a kötelező jellegű tűzrendészeti iratokat (ellenőrzőfüzet, aratási igazolása, tűzrendészeti utasítás, gépszemle-jegyzőkönyv vagy kivonat).

Nem egy gazdaságban a kiadott tűzrendészeti utasítás hiányosak és szakszerűtlenek voltak, mivel nem szabályozták megnyugtatóan az egyes munkafolyamatok tűzrendészetét. Nyilvánvalóan szabálytalan volt a kombájnos villamos vezetékek szerelése, illetve azok állapota, s ez nem egy esetben tüzet okozott. Az aratást követően a gazdaságok egy része idén sem gondoskodott a kombájnszalmanak a vasútvonaltól legalább 40 m-en túlrá történő elszállításáról, illetve a szalma összehúzásáról.

Az ez évi gabonatermés még a tavalyi eredményt is szárnyalta, méghozzá országos átlagban holdanként mintegy mázsával. A gazdaságoknak, de főleg a gabonafelvásárló szervezeteknek,

NAGY GONDOT OKOZOTT

a termények átvétele és tárolása. Megoldásként átmenetileg egyrészt egyéb célú létesítményeket vettek igénybe a tárolás másrészt a szabadban helyezték el a terményt. E tekintetben azonban általában nem találunk alapvető szabálytalanságokat.

A tapasztalatokat röviden összegezve, joggal állapíthatjuk meg tehát, hogy a kalászos mezőgazdasági termények tűzvédelmében a múlt évhez képest is, de általánosságban is előretört. A tűzrendészeti rendelkezések végrehajtásában még fordult hiányosságok azonban arra figyelmeztetnek, hogy tovább kell növelni a megelőző tűzrendészet hatékonyságát, s ezért lamennyi eszközt és lehetőséget megragadni, jobban elősegítenünk az előírások érvényesülését. Mindebben változóan jelentős feladat hárul mindannyiunkra.

Csaba Gyula
tű. szds.



Ílyenkor elmaradhatatlan csoportkép: A konferencián részt vevő küldöttségek



Iatu Pamfil altábornagy, a román tűzrendészet országos parancsnoka vezetésével tanácskozik a plénum

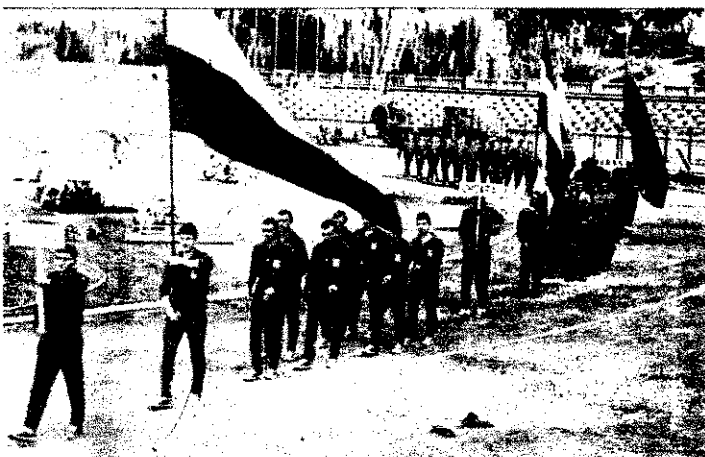

A résztvevők felvonulásával kezdődött a tűzoltó verseny-csapatok nemzetközi seregszemléje

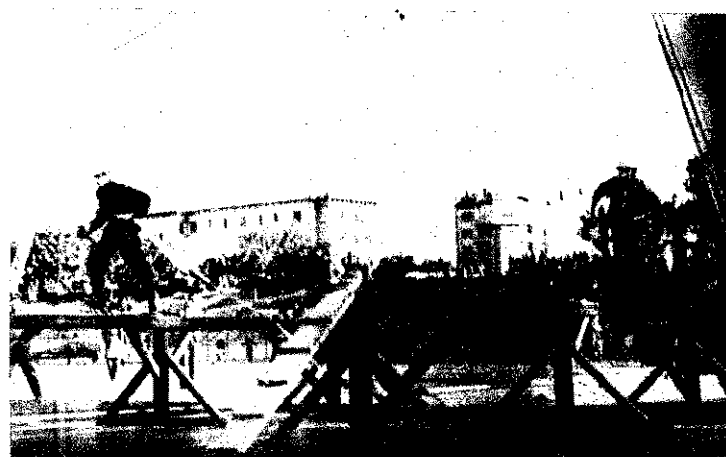

Küzdelen a másodpercekért — a 100 méteres akadálypályán

Bukaresti előzetes

Szeptember 6-a és 14-e között ülésezett Bukarestben a szocialista országok tűzrendészeti szerveinek VII. konferenciája.

Az immár hagyományos, évenként más-más tagország fővárosában megrendezett magas szintű tanácskozáson Bulgária, Csehszlovákia, Lengyelország, Magyarország, a Német Demokratikus Köztársaság, Románia és a Szovjetunió küldöttei vettek részt. Hazánkat három tagú delegáció képviselte, a BM Tűzrendészet országos parancsnokának vezetésével.

A küldöttek 10 munkabizottsági ülésen foglalkoztak a tanácskozás napirendjére tűzött ugyanennyi tűzrendészeti vonatkozású témával.

A konferencia időszakában bonyolították le a résztvevő országok tűzoltó rajainak nemzetközi versenyét. A magyar színekben kilencfős csapat indult.

A verseny programjában 100 m-es akadálypálya leküzdése, felhatolás mászóházra horoglétrával, 4x100-as váltófutás és 800-as kismotorfecskendő-szerelés szerepelt. A magyar versenyraj 800-as kismotorfecskendő-szerelésben harmadik helyen végzett.

A konferencia és a verseny részletesebb értékelésére a következő számunkban vizsztatérünk.

Egy újsághír

kapcsán...

ÚJSÁGHÍR: „Tűzoltósdi játszott, s hogy legyen mit elotlani, felgyújtotta az állami gazdaság kukoricagöréjét B. Pisti 8 esztendőös kislíú. Az ötletet a Televízió egyik adásából merítette, a tüzet viszont hívatásos tűzoltók oltották el. A nagyméretű göré negyedrésze a kukoricával együtt a lángok martalékává vált.”

Eddig a hír, s bár B. Pistire és „tettének” indítékaira még visszatérünk, az eset nem szokatlan, hiszen idén is elég sok gyermekjáték okozta tüzről olvashattunk a lapokban. Az elmúlt évben pedig csaknem 800 tüzet okoztak a gyermekek. Esztendőük óta a gyermekjáték a leggyakoribb tüzkeletkezési ok. A kárak is tetemesek. De még szomorúbb, hogy veszedelmes játékok miatt tavaly 17 gyermek halt meg, és 29-en szenvedtek égési sérülést, méghozzá többen egész életükre marandótt.

Felmeréseink szerint, s az idézett újsághír is ilyen esetről tudósít, a gyerekek legtöbbször nem akarnak tüzet, károsodást okozni. Egyeseket a kíváncsiság vezérel, mások a felnőtteket szeretnék utánozni, vagy a dohányzás közben, esetleg unalomból játszanak a gyufával s a tűzzel. A gyerekek

általában nem fogják fel,

de még nem is képesek rá, hogy milyen súlyos következménye lehet ennek, főként akkor, ha nem is figyelmeztették őket a veszélyre. A tilalmat rendszerint ismerik (az esetek többségében sajnos csak ezt), s ezért elbújnak csűrbe, pajtába, szalmakazalba, pincébe, padlásra stb., pedig az ilyen környezet a legveszélyesebb. Elég egy égő gyufaszál, cigarettavég, s pillanatok alatt fellobbanak a lángok. Tetőzi a veszélyt, hogy sokszor még be is zánkóznak, nehogy szem előtt legyenek, s így tűz esetén már képtelenek kimenekülni. Máskor pedig, ha tűz keletkezik, megijednek, elszaladnak, vagy elbújnak, és így tűzjelzés hiányában igen jelentős károsodás következik be. Éppen ezért jogosan merül fel a kérdés: vajon B. Pisti és a többi gyerek mennyire ismerte a tűz veszélyeit, a megelőzés legalapvetőbb szabályait, s egyáltalán hallott-e már róluk az iskolában vagy a szüleitől.

Minden tapasztalatunk szerint csupán a tilalmi rendelkezések hangsúlyozása távolról sem lehet elegendő, mint ahogyan a gyufa elzárásával nem akadályozzuk meg, hogy a gyermek tüzet okozzon, hiszen a rendszeres felügyelet ellenére is hozzájuthat a gyufához vagy más gyújtóeszközhöz, ha másképp nem, akkor vásárlással.

Nem először mutatunk rá arra sem, hogy esetenként egyszerűen nem is tiltható meg, sőt mind

több családban elkerülhetetlen,

hogy a gyermekek segítsenek a szüleiknek a házi munkában, és így alkalmilag maguk is használják a villamos berendezéseket, tüzet gyújtsanak, hogy megmelegítsék az ételt a kisebbeknek stb.

Ebből a szempontból igen elgondolkodtató a Tolna megyei V—VIII. osztályosok között végzett felmérés. A tanulóknak nevük megjelölése nélkül 15 kapcsolatos kérdésre kellett válaszolniuk. Így például többek között arra, hogy begyújtottak-e már a tűzhelybe, használtak-e gáztűzhelyt, villamos készüléket (hőszugárzót, kávéfőzőt stb.), dohányoztak-e, főztek-e, de ami talán ennél fontosabb, megtanították-e a begyújtásra, a tüzrakásra s a gyufa helyes használatára.

Arra is választ kértek tőlük, vajon szüleik tudtak-e minderről, és ők vagy mások oktatták ki őket, mire vigyázzanak. A válaszok országos viszonylatban is figyelemre méltók. Többek között kiderült: a megkérdezettek 90%-a már begyújtott a tűzhelybe, és száz gyerek közül csak 3-nak a szülei nem tudtak arról. Gáztűzhelyt 70 százalék használt, ebből csak 9%-a szülők tudomása nélkül. A megkérdezettek 65%-a szokott vasalni, és csak elhanyagolható százalékban szüleinek a beleegyezése nélkül. A többi villamos berendezésekről is hasonló választ adtak. A gyerekek több mint 50%-a már használt va-

lamilyen villamos készüléket, bár a szülők több mint 50%-a nem tudtak erről.

Összinte válaszukból megtudhatták a felnőttek is, hogy többségük dohányzik, sőt ez a szüleik egy része előtt nem titok. Elégge megdöbbentő adat, de

100 gyerek közül 54 dohányzik,

és közülük 15-en szüleik tudtával! A legtöbb gyermek főz is otthon. A szülők biztosan örültek ennek...

Ezzel szemben száz megkérdezett közül 14-et senki sem oktatott ki a gyufa használatára, 26-ot pedig a tűzgyújtás szabályaira.

Anélkül, hogy e statisztikai adatokból messzemenő következtetést kívánánk levonni, mindenképpen fel kell figyelni két körülményre. Az egyik:

1. A tűz- és tizennégy éves gyermekeket feltétlen oktatni kell a mindennapi életünkhöz kapcsolódó alapvető tűzrendszeti szabályokra.

2. Az oktatást rendszeressé és szervezetté kell tenni, s ehhez megfelelő lehetőség szükséges mind az alsó, mind a felső tagozatú osztályokban.

Mindez persze nem jelenti azt, hogy a szülők ezután zárják el a gyufát; a gyufa a jövőben sem lehet játékszer, mert ez továbbra is egyik módja a megelőzésnek. De nem egyező vagy kizárólagos, és a gyerekek nem minden korosztálya esetében.

1968-ban összesen 778 olyan tüzeset keletkezett, amely gyermekek okoztak. Ebből 695-öt fiúk és „csak” 83-at lányok a fiúk tehát kétségtelven hajlamosabbak a tűzzel, gyufával való játékokra. Mind a fiúk, mind a lányok közül azonban

a 6 éven aluliak a legveszélyesebbek.

A tüzet okozó gyermekek 47,5%-a ugyanis ebbe a korosztályba tartozik. Az ő esetükben elsősorban tényleg a szülői felügyeletet, a gyufa elzárását kell szorgalmazni, de már nem mellőzhető az értelmi szintjüknek megfelelő figyelmeztetés, a kellő pedagógiai ráhatás sem. Ott, ahol erre mód van, a dagógusok már az óvodában foglalkozzanak el a gyerekekkel. Az ilyen korú kicsinyek még nem képesek felfogni az általános szabályokat, de arra igen, hogy figyelembe vegyék az utasításokat.

Igen elgondolkodtató azonban — és erre nem figyelni fel eléggé az elmúlt években —, hogy nemcsak a kisebbek, hanem az általános iskola felső tagozatos tanulói is eléggé tüzet okoznak. Résztáryuk az elmúlt évben 15,5% volt, szám szerint 121 tüzeset. Az esetek többségében azonban a tüzkeletkezési okot már nem minősíthetjük pusztán gyermekjátéknak.

A gyermekek okozta tüzek csak elhanyagolható számban keletkeznek lakásokban. Érthető, hiszen a gyermek tüzet csak akkor okozhat, ha a szülei tiltják (megfelelő oktatás nélkül csupán tiltják a tüzzel, gyufával való játékot). Ezért olyan helyet keres, zavartalanul játszadozhat a tűzzel. A városokban jobban látottak között élnek a gyermekek, kevésbé ragadja meg a tüzet a szülei figyelmüket. Budapesten például a gyermekek és a lakosság számához képest szinte minimális az ilyen tüzesetek keletkezése. És

ezek többsége sem játékból,

hanem — megfelelő tűzrendszeti ismeretek hiányában — a fűtésből, a villamos berendezések szabálytalan használatából származik. A fővárosban ugyanis 34 gyermekjáték okozta tüzeset közül 15-öt 10—14 évesek okoztak, míg a 6 éven aluliak csak 19-öt okoztak.

A szóban forgó újsághír kapcsán csak néhány gondolat vetetünk fel, és ezeket is a teljesség igénye nélkül, hiszen egyebek között azzal sem foglalkoztunk, hogy az oktatás alkalmával mire térjenek ki a pedagógusok, milyen módszereket alkalmazzanak, s ezzel összefüggésben általában melyek a vetlen feladatok.

Ha a tűzvizsgálat során az a bejegyzés kerül a jövőbeni statisztikai adatokba, hogy a tüz keletkezési oka „gyermekjáték”, úgy gondolom, érdemes lesz azt is megvizsgálni, vajon az illető gyerek korát tekintve ez mennyiben minősülhet a legveszélyesebbnek, és a kis tettes mennyire ismerte az alapvető tűzrendszeti szabályokat, oktatták-e rá, s ha igen, ki és milyen mértékben.

Hármas ünnepség színelője volt Siklós szeptember 13-án. Az önkéntes tűzoltótestület új laktanyáját avatták; a Duna és Karasica menti, valamint a Mecsek és Dráva menti Termelőszövetkezetek Területi Szövetsége csapatszázlót adományozott az önkénteseknek, és 85 éves jubileumát ünnepelte a helyi testület.

Az ünnepségen megjelentek: *Novics János*, az MSZMP megyei bizottságának titkára; *dr. Földvári János*, a megyei tanács vb elnökhelyettese; *dr. Szabó József*, az MSZMP siklói járási bizottságának első titkára; *dr. Török Zsigmond*, a járási tanács vb titkára; *dr. Molnár Ferenc*, a BM-szervek megyei pártbizottságának titkára; *Petőh Sándor*, a járási KISZ-bizottság titkára; *dr. Majzik Jeremiás*, a Duna és Karasica menti termelőszövetkezetek szövetségének elnöke; *dr. Horvai Miklós*, a Mecsek és Dráva menti termelőszövetkezetek területi szövetségének titkára; a megyei, járási és községi tanács vezető beosztású munkatársai, a testvérszervek vezetői, képviselői. A BM Tűzrendészet Országos Parancsnoksága részéről *dr. Pillók János* tű. al. ez., országos parancsnokhelyettes vett részt az eseményen.

Dr. Sárosi Mátyás, a siklói tanács vb elnökének megnyitóját követően *dr. Földvári János* mondott beszédet a több mint egymillió költséggel épült létesítmény birtokba vétele előtt. Méltatta az eseményt, s a többi között hangsúlyozta: A helyi testület jó munkával érdemelte ki impozáns, korszerű, s a járási tűzrendészeti kirendeltségnek is elhelyezést biztosító otthonát.

A vándorzászló átadását megelőző beszédében *dr. Majzik Jeremiás* mondott köszönetet az önkéntes tűzoltótestületeknek a tsz-ek tűzvédelmében kifejtett tevékenységéért, s kiemelte: Ez a vándorzászló a megyei tsz-ek elismerését és megbecsülését szimbolizálja, s első lépése annak, hogy a testületek több anyagi és erkölcsi támogatást kapjanak. A zászló évenként, a legjobb testület birtokába kerül

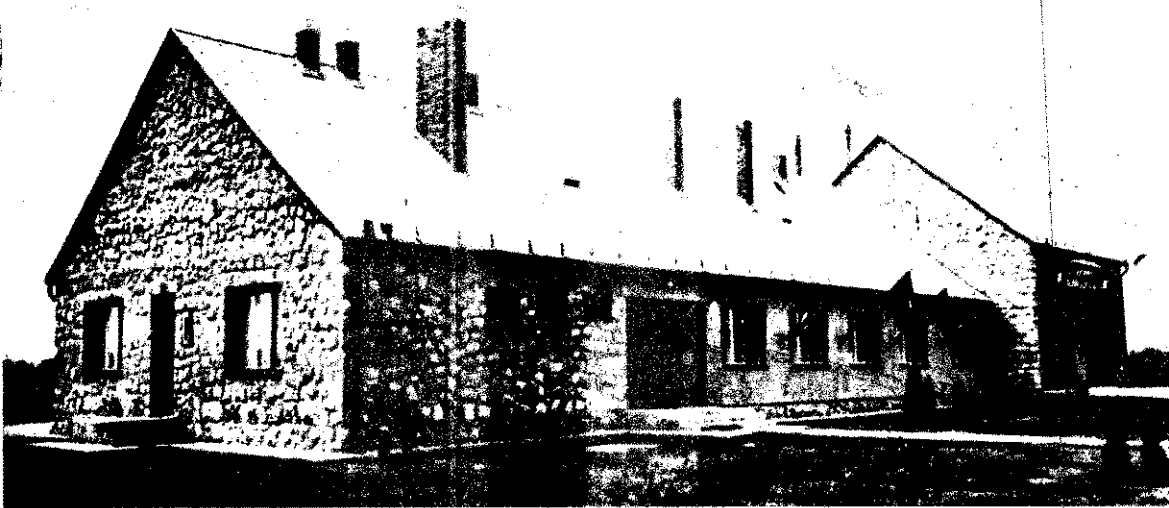

Tűzoltólaktanya-avatás Vándorzászló-átadás 85 éves jubileum

Siklóson

majd, méltó elismerésként az áldozatkész munkáért.

A jubiláns testület nyolc és fél évtizedes tevékenységét *Tomkó Miklós*, a siklói tanács vb elnökhelyettese, a testület elnöke méltatta. Elismeréssel szólt az alapító elődök áldozatkész munkásságáról, és az utódok felszabadulás óta s napjainkban is végzett odaadó önkéntes tevékenységéről, elismerésre méltó eredményeikről, amelyekkel nemcsak a szűk pátriában, hanem megye- és országhatáron túl is öregbítették testületük s a magyar önkéntesek hírnevét. Végezetül köszönetet mondott az új otthonért, és a testület közössége nevében további helyállásra tett ígéretet.

A jubileumi megemlékezést követően a testület, illetve a tűzoltói szolgálatban kiemelkedő érdemeket szerzett önkéntesek elismerésére, jutalmazására került sor.

A hármass ünnepi esemény a vb-elnök zárszavával, majd közös ebéddel fejeződött be.

A kulcsátadás nagy pillanata előtt: A megyei tanács vb-elnökhelyettese mellett (jobboldalt) a megyei pártbizottság titkára



A területi szövetségek képviselői átadják a vándorzászlót



A jubiláló testület tagjai a csapatszázlóval

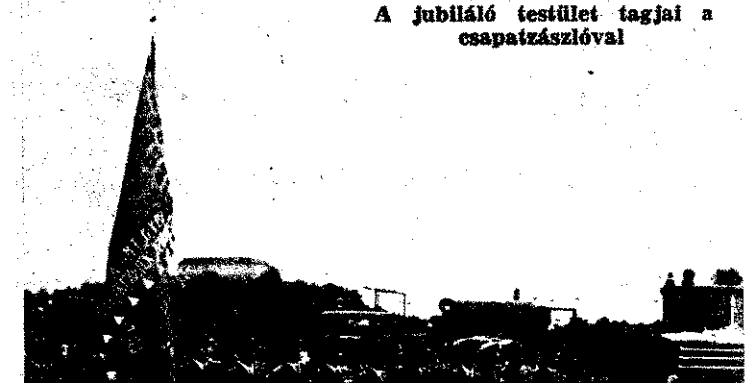

ÚJSZERŰ, HASZNOS

Összevont bizottsági ülés

A megyei tűzrendészeti bizottság évi munkatervében új kezdeményezés kapott helyet: a bizottság egy-egy járás helyzetéről a helyszínen kíván részletesebben tájékozódni. Ennek jegyében került sor július 31-i ülésére Marcaliban, ahol a járási tűzrendészeti bizottsággal együttes ülésen foglalkozott a kérdéssel. Az ülésen mindkét bizottság tagjai teljes létszámban megjelentek; részt vett azon a marcali járási vb-titkár is.

A tanácskozást megelőző időszakban bizottságunk minden tagja részt vett az ellenőrzési munkákban. Brigádvizsgálatokkal győződünk meg a tanácsi végrehajtott bizottságok (községi tanácsok) és a tűzrendészeti bizottságok irányító, ellenőrző és segítő tevékenységéről. Megvizsgáltuk az önkéntes tűzoltótestületek szervezeti életét, működését, tűzoltó felszerelésekkel, szertárral és klubszobával való ellátottságát. Ellenőriztük a termelőszövetkezetek, a kereskedelmi egységek és ipari üzemek tűzrendészeti helyzetét. Ezeket keresztül azután lemérhettük a járási tűzrendészeti parancsnokság, illetve az állami tűzoltóság az irányú segítségét, munkáját is.

A 32 községű járásban 5 tanácsnál – köztük közös tanácsú községek székhelyközségében –, 5 község 11 kereskedelmi egységében, Böhönye és Marcali ipari üzemében, három egyesített termelőszövetkezetben, valamint a járás területén átvonuló vasút mentén végeztünk ellenőrzést. Az összkép ki-

alakításában felhasználtuk a járási tanács vb igazgatási osztályánál és a járási tűzrendészeti parancsnokságnál ez év tavaszán tartott tételes felügyeleti vizsgálat megállapításait is.

A helyzetről alkotott véleményünket felőlelő tájékoztatót dr. Németi László megyei igazgatási osztályvezető, a bizottság elnöke mondotta el.

A tájékoztató egyértelműen lerögzítette azt a megállapításunkat, hogy a marcali járás tűzrendészeti helyzete évről évre – de különösen az utóbbi három évben – javult, s a megye többi járásához viszonyítva megfelelő helyet foglal el. Még annak dacára is így van ez, ha a termelőszövetkezetek kapcsolatos körülményeire nem vonatkoztatható egyértelműen ez a vélemény. Egyes tsz-ekben nem tettek meg mindent az előírások meataratása és a megelőzés érdekében. Néhány tsz-elnököt emiatt az elmúlt évben figyelmeztető jellegű szabálysértési bírsággal is megmarasztaltak. Van még tennivaló a kereskedelmi egységeknél is, itt főleg a raktárak előírásának hiányosságai miatt.

A hozzászólók legtöbbje a tsz-ek nehézségeivel foglalkozott, ugyanakkor említést és követést érdemlő kezdeményezésről is számolt adatak. Tschlér István, a járási mezőgazdasági osztály dolgozója elmondta, hogy járárszukban a legnagyobb tűzveszélyességi terület

a tsz-eké, ugyanakkor a tűzrendészeti feladatok kiválasztása és oktatása viszont – tájékoztató bizottságot – még mindig nem megfelelő. Felvetődött annak gondolata, ha a tsz-ek önköltségi alapon, járáson belül szerveznek oktatást, s erre még ez év őszén kerül.

A járás tűzrendészeti parancsnoka szerencsére már korábban is igen komolyan felvetődött a bizottság és a parancsnokság részéről termelőszövetkezetek segítése. A tsz-elnök javaslata alapján valószínűleg rövidesen tájékoztató jellegű értekezletre hívják össze a tsz-jogtanácsosokat – a termelőszövetkezetek tűzrendészeti előírásainak elkészítésére.

Mint azt a felszólalók külön-külön is hangsúlyozták, a napirendi tájékoztatót reális irányadó volt a járási bizottság további munkájához.

Dr. Németi László összefoglalójában szövegezte, hogy az együttes ülés elérte célját, és mindkét bizottság további tevékenységét hasznosan segíti elő. Három fő kérdésre irányította a figyelmet: 1. tűzrendészeti bizottság további jó működése és a feladatokba való operatív bekapcsolódására; 2. a tűzoltó testületek működésének elősegítésére és biztosítására; 3. tsz-ek tűzrendészeti tevékenységének fokozott foglalkozására. Ez utóbbi esetben meg kell teremteni a kellő személyi és tárgyi feltételeket. Helyes bírágpolitika kialakítása szükséges, és az állami tűzoltóság eddig jelentős támogatására továbbra is igényt kell tartani.

Bizottságunknak többletfeladatot jelent az új módszer, megítélésünk szerint azonban eredményes, éppen ezért nem sajnáljuk a fáradságot.

Takács József,
a Somogy megyei tanács vb.
igazgatási főelőadója

Makói pillanatképek

Makó az első felszabadult magyar város. A huszonöt éves jubileum tiszteletére rendezett ünnepi eseménysorozat előkészítéséből a város tűzoltói is kivesszük részüket. Balogh Péter tűzoltó őrnagy, parancsnok tájékoztatója szerint a két szolgálati csoport között szocialista verseny folyik szakmai, politikai, mozgalmi és sport területen. Gépjárműfőcskendő szerelési versenyt rendeznek, amelyet rohampálya verseny egészít ki. Melyik csoportnál nagyobb az aktivitás a politikai foglalkozásokon; mely csoport jeleskedik inkább a fiatalok tűzrendészeti kiképzésében; milyen eredmények születnek a labdarúgó- és röplabdapályán; hányas találatot érnek el a lövészetben – a többi között ebben mérjük össze erejüket, felkészültségüket.

Mi mindkét szolgálati csoportnak egyaránt szorukojunk.

Csinosítják a laktanyát a tűzoltók. Az udvaron – kőműveseknek is dícséretére való szakszerűséggel – korszerű üzemanyagraktárt építenek. Igaz, szolgálati időben, de minden külön juttatás nélkül.

Makói specialitás, hogy össze, amikor a helyi üzemek, vállalatok tsz-ek hozzálatnak a jövő évi költségvetés előkészítéséhez, a városi és járási parancsnokság udvarias hangú körlevélben hívja fel az intézmény-

nyek vezetőinek figyelmét a tűzrendészettel kapcsolatos kötelezettségeikre. Arra, hogy tervezék be (nehogy kimaradjanak!) már jóelőre a tűzvédelmi eszközök, felszerelések stb. megvásárlására és kötelező karbantartására fordítandó összegeket. Igaz, nagy pénzeket adnak ki évente, de még így is sokkalta olcsóbban „megússzák”, mintha költségvetési zavarok miatt be nem szerezett eszközök hiányában esetleges tűz pusztítana. S hogy a felszólító leveleknek fogantatja van, bizonyítja, hogy a tavalyi súlyos, kb. mil-

liós nagyságrendű káreset óta nem volt jelentősebb tűzkár.

Szellemi és ügyességi vetélkedő rendeznek a makói ifjúgárdisták. És mi sem természetesebb: a kérsék egy része tűzoltó témájú. Ifjú versenyzőknek megelőző tűzrendészeti, tűzoltó-műszaki és taktikai ismeretekből is szárn kell adni. Ezek az említett kérdések mind-mind foglalkoztatják a tennika iránt különösen fogékony zenéveseket, s aligha van jobb hatékonyabb eszköze a tűzmegezésnek, minthogy a fiatalok szórtegeit csaknem játszva vonják a tűzvédelmi tudományok útve-tébe.

SEKELY TAMA

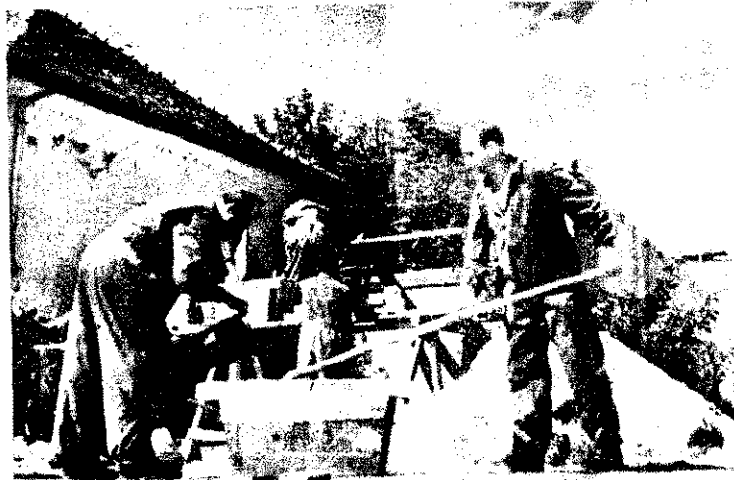

Építik az üzemanyagraktárt



Csávás József t. hdgy. — ifjúgárdistákkal



Ama bizonyos győztes szerelés befejező mozzanata

— Eddig még egy csapatnak sem sikerült kétszer egymás után győznie, három éven át az első három között végeznie, és közben megnyernie egy ünnepi alkalomra kiírt budapesti versenyt. Minek köszönhetik a szép sorozatot?

— Talán annak, hogy szeretünk versenyezni, szerencsénk is volt, és formánk sem ingadozott különösebben.

— És ezenkívül?

— A teljesebb válaszhoz jobban kellene ismernünk a többiek felkészülési módszereit, mert nekünk valóban nincs különösebb titkunk. Mint nyilván mások is, előbb részekre bontjuk a gyakorlatot, aztán lemérjük, milyen mozzanatok lehetnének gyorsabbak vagy egyszerűbbek. Eközben a felszerelésünket is gondosan megválogatjuk, hogy a lehető legkönnyebben összeilleszkedő tartozékok kerüljenek egymás mellé, és a hozzájuk legjobban illő kulcsokat használjuk.

Mindez egy kicsit talán diplomatikusan hangzik, de nemigen mondhatunk többet. Vannak persze apróbb fogásaink is, ezeket azonban nem részletezzük, mert akit érdekelt, a versenyeken jól megfigyelhette. A szabályokat mindenesetre egyszer sem sértettük meg, erre mindig nagyon vigyázunk.

— Ugyanaz a csapat győzött idén is, mint tavaly?

— Nem. Három poszton is változtattunk. Sőt a budapesti elődöntőn sem ugyanabban az összeállításban szerepeltünk, mint az országoson. Hogy miért? Mert kiderült: mi sem mondhatunk lé a korpontokról. Az egyik riválisunk például ősszel nyugdíjba menő sugárvezetőt szerepeltetett, de mások is előszeretettel állítottak be ötven év körülieket a kevésbé „strapás” posztokra. Mármint, ha mi a legerősebb csapattal álltunk volna ki, ellenfeleink korpontjait a fiatalabbak lendülete sem pótolta volna.

— Így is reálisan győztek, mivel korpontjaik megegyeztek a második helyezettével, és a harmadik díjat nyert csapat is csak két ponttal volt „idősebb”.

NÉGY- SZEM- KÖZT A GYŐZTE- SEKKEL

— Bizonyára ellenfeleink sem vitatják ezt. Azonban, szerintünk mégsem az ötvenéveseknek találták ki az ilyen versenyeket. Úgyhogy valamilyen formában változtatni kellene a mostani értékelésen, mert különben tétlenségre kárhozzatjuk legjobb fiataljainkat.

— Kiktől tartottak leginkább?

— A IV—XV. kerületeiktől. S nem ok nélkül, hiszen jobb időt értek el mint a mi B/1-es rajunk, és csak hibapontjaikkal szorultak a második helyre.

— Bízta a győzelemben?

— Nem tagadjuk, bár a budapesti elődöntőn — részben kevesebb korpontunkkal — csak ötödikek lettünk. Persze, mint a döntő biztos résztvevőinek, nekünk elsősorban nem itt kellett bizonyítanunk.

— Kik voltak a győztes csapat tagjai?

— Földesi István, Dávid János, Varró Imre és Kovács István főtörzsőrmesterek, továbbá Pálinkás József tórn., Oláh István őrn. és Nagy Dezső szkv. Földesi.

Nagy, Oláh és Pálinkás elvtársak a tavalyi bajnokcsapatban is szerepeltek.

Egyébként eléggé régen nem járt nálunk a Magyar Tűzoltó, ezért versenyen kívül mi is fel szeretnénk tenni egy kérdést.

Vonulósruháink mosás után elég gyorsan kifakulnak, és némileg össze is mennek. Emellett bizonyos méretek hiányoznak, ami szintén kellemetlen. Jó lenne tehát, ha megvizsgálnák a minőséget, vagy tanácsot adnának a fakulás és az összepréselés megelőzésére.

—g—



Horváth Sándor ezds., országos parancsnokhelyettes adta át az első díjat Komáromi Vendel fhdgy.-nak, az immár kétszeres bajnokcsapat parancsnokának

ÖNKÉNTÉSEINK ÉLETÉBŐL



Szarvaskői gondok

A testület létszáma 15 fős. Két aprócska szertár, egy mozdony- és egy 400-as kismotorfeszítőkendővel — ennyi a felszerelés. Az egyik a községben, a másik fenn a tanyán, a településtől kb. 1,5 kilométerre. A tanyai szertárt tavaly építették társadalmi összefogással.

Mint Tóth Ferencné vb-elnök és a vb-titkár, Panyi István elmondta (máskülönben, KISZ-titkársága mellett önkéntes is, mert ugye jó példát kell mutatni), az ifjúsági szervezet, az MHSZ, a futballcsapat és a testület jórészt ugyanazokból a személyekből tevődik ki; itt is, ott is ténykednek. Kis község, sajátos körülmények...

Testületi élet? Augusztus 24-én vízgyakorlatot tartottak, tehát léteznek. (Tavaly távolmaradtak a versenyről, amit még most is restelnek...)

Három esztendeje 520 ember la-



kott itt, ma már csupán 435 a lélekszám. A mostoha földrajzi, gazdasági feltételek miatt mind többen költöznek máshová.

Ezekről persze nem olvashatunk a jelentésekben. Arról azonban igen, hogy a tűzrendészeti bizottság gyengén működik. Évek óta, s valószínű, évek múlva sem lesz kedvezőbb a helyzet. Ha ugyanis így folytatódik az elvándorlás, hovatovább elnéptelenedik a kis hegyközség. Reméljük, ez semmiképp sem következik be, mert ha igen, a mi szerveinknek sem az okozza majd a gondot, hogy miként működik a tűzrendészeti bizottság, hanem az, hogy szükség esetén egyáltalán kikre bízzák a tűzoltó felszerelések szakértő kezelését Szarvaskőn.

„Még most is mérges vagyok...”

— Olyan elevenek ezek, ha szétzedik a hétszentséget is, tüzel tettetett mérgeződéssel. Kézen csak úgy ragyog a ké az örömtől, hogy így szapulhat őket...

Az „ezek”: 21 fiú, 7 nő és 8 lány, aki meg „dicséri” őket Nagy Gábor ecsédi parancsnok. Ezúttal rendfőközt és ing nélkül — civilben. A terménydaráláshoz és a szákoláshoz ugyanis nem megy az utcai ruha, plusz 30 fónál árnyékban is legfeljebb eszél sapka... Amit viszo „szétszednek”: az 53-ban épült, ma már kissé patinás-repedezett falú szertár.

— Aztán hogy is volt, ez a parancsnoki história?

— Ugyan hagyják már, ma most is mérges vagyok magamra ha rá gondolok!...

— Miért?

— Mert eszem ágában sem volt tűzoltónak lenni. Egyszerűen nem kedvettem. Az egyenruhát igazán csak a kékkit, mert azelőtt tiszter voltam én, és fegyvermester.

— Hát akkor?

— Elkaptak a tanácsnál és a díg agítáltak, míg elváltam.

— Megbánta?

— Azt nem. Sőt, úgy néz...



hobbymmá vált — derül magam a saját bemonadásán, majd komolyan hozzátesszi: — Még kötelességemnek is érzem; megbecsülni érte... Előtte az MHSZ-nél voltam kiképző, ott elértem a legjobbabbja címet...

Es még egy kis „adalék”: Kétféle év alatt 4 járási és 3 megyei elhelyezés, tavaly meg országgyűlési képviselő a lánycsapattal. Egy kártalálékpenz a zenegépre („Még ezek addig úgy sem hagynak” — né, amíg meg nem vesszük”)... és titkolt reménykedés: netán szervező a járás legjobbjaként választásában, ami szintén tekintélyanyagokkal is jár.

A tanácsra etekintetben egyelőre nem igen számíthatnak, még az egészségügyi kombinát mindépenzt elvitt. Három milliónál több került. De nem baj, az a lényeg, hogy megvan! Két körzrendelés, gyógyszerár és csecsmóóthoton kapott benne helyet. Az első ilyen létesítmény az országban — igen büszkék rá.



Ezek az asszonyok...!

— Közgyűlésük?
— Megvolt.
— A részvétel?
— Két sor asztalnál állg fértek.
— A családtagok?
— A vacsoránál az asszonyok is ott voltak.
— Akkor bizonyára igazi családias hangulat kerekedett — Ah!... Jobb, ha nincsenek ott ilyen helyen; maradjanak csak otthon... A kisebb, zártkörű rendezvényekre meg se hívjuk őket.
— Hogyhogy?

— Ha ott vannak, akkor már fogják az embert. Az egyik szemlélő mindig azt vizslatja, hányadik pohárral hajtiuk fel.
— És nem örülnek annak, hogy van aki vígváz maukarra?
— Örül az istennyila, hiszen mindig pont akkor kezdnek akadékoskodni, hogy elég volt már, amikor éppen megjönne a hangulata az embernek...
— No és a magafelésege mit szól a

beosztásához, ha így vélekedik?
— Nem hagyja szó nélkül. Ha szedőzködök, hogy lemegek a szertárhoz, rögtön megjegyzi: „Már megint mégy?”... „Mégy, mégy... Ha egyszer menni kell!”... — Így én, aztán már otthon se vagyok.
— És ezzel el van intézve?
— Ajaj!... Ha később kerülök haza, mint megígértem, akkor kezd ám csak rá igazából!...

Ez a kis párbeszéd a munkaprogram végrehajtásának ellenőrzése során zajlott le Suiyok Miklós balatoni parancsnok és a járdai parancsnok között. Mi csak hallgatuk. Nem kérdeztük meg tőle, hogy hány esztendeje megy ez így, de afelől bizonyosak vagyunk, hogy még sokáig. Sőt, arra is fogadni mernénk, hogy távolról sem olyan komoly a dolog mintsem a beszélgetésből kitént. Mert ha valóban így lenne, már régestrég kenyéértésre kerülni volna a sor: vagy az asszony, vagy a testület...

A fiatalodó édesüzem



Rabcz Máttyás

Lassan-lassan csak visszafiatalodik a 78 esztendő Selypi Cukorgyár. Az igazgatósági épület, meg a szelektár tétőüze ugyancsak figyelmeztető volt, és meggyorsította a rekonstrukciós folyamatot. Kétféle költséggel új szelektárt építettek; a régi zsákraktár helyett újat hoztak tétő alá. Most az öntőde van soron (teméntelen faszerkezete miatt egyike a legkritikusabb helyeknek), jövőre pedig a gépműhely feldíjtását tervezik.

Minderről Rabcz Máttyás igazgató tájékoztatót bennünket, s arról is, hogy a gyárral egyidős létesítményi tűzoltóságra is szintén ráérne egy kis fiatalítás, mert az évek itt sem múltak el nyomtalanul.

Igaz, a korosodás bizonyos előnnyel jár a megelőzésben, mert a régiek sok éves tapasztalata, rutinja aranyat ér, s a műszaki fejlesztés csak még inkább igényli a nagyobb hozzáértést. A versenypályán viszont nem minden esetben előnyös a rajok magas korátalaga. Különösen nem, ha olyan rivállal kell számolni, mint a hatvaniak, akikkel évek óta szinte külön párharcot vívnak minden találkón.

Az igazgató mindenestre bizakodó: ez is sikerül, mert a gyár tűzrendszere és a 32 fős gárda egyaránt jó kezében van. Gáspár Béla mérnök, tűzrendészeti előadó (a két éves tanfolyamot is elvégezte) hozzáértő szervező, irányító és Hartmann József parancsnoknak (jelenleg a körházi ágyat nyomja, és helyette, ideiglenesen Lehoczky Pál végzi a teendőket) is nagy érdeme van a tisztes múltú egység eredményeiben.

Háromból – egy

Ha minden jól megy, jövőre gépjárműfecskendővel gyarapodik Bélapátfalva szerálmánya. A szertár bővítés terve kész; elkészítését Ferencz Béla, a cementgyár építésztechnikus vállalta. Az átalakításhoz 80 ezer forint is rendelkezésre áll. Helyi erő és -anyag felhasználásával ki is jönnek ennnyiből.

Október elsejétől megnövekszik a község: Bükkszentmártont és Monosbét hozzácsatolják. Mintegy ezerral gyarapodik a lélekszám.

A bővítésre való szertár, és kiszárolónk: a vb-einők



S ami tűzrendészeti szempontból sem mellékes, alaposan kiterjed az anyaközségekbeliek működési, segítségnyújtási területe. Mindkét községben van ugyan testület, felszerelés, a bélapátfalviak 37 fős kollektívájára és Sas Kálmán parancsnokra mégis nagyobb feladat és felelősség hárul. Zömmel fiatalokról lévén szó, a község vezetése bizakodó, s a tőle telhető meg is teszi, hogy ne érje felkészületlenül a gyarapodás.

Meleg üzem – forró pillanatok

A szó szoros értelmében meleg üzem az apci Qualitál Művek, s szinte felüldülés az ember számára, ha kilép valamelyik csarnokból. Az itt dolgozók már úgy-anogy megszokták ezt a trópusi hőséget (ha egyáltalán, valaki valaha is megszokhatja ezt), de augusztus 27-ére virradóra még nekik is melegük lett, amikor a MAN-csarnok 1-es számú oivasztótégelyéből kiömlött a folyékony alumínium és pillanatok alatt lángban állt az egyik nagyértékű prés gép és környéke.

A jelentés ugyan nem szól róla, de ha az éjszakai műszakban levő öt önkéntes nem lép közbe idejében, akkor a másik két gép is leég, s mint a gyáriak megjegyezték: a szomszédos helyiségben kb. 400 kg pb-gáz volt...



Szerencsére, a hatvaniak érkezéséig, derekasan tartották a frontot.

A 24 fős kollektíva (jelenleg 4 fő hiányuk van) két tagját sikerült lencsevégre kapunk. Molnár János önk. hdgy., hőkezelőt munka közben találtuk. Matussek György önk. tizedessel kétszer is összefutottunk hamarjában: először civlben a tsz szalmakazalfűzénél, másodsor a gyár kapujában. Egyenruhában üldögélt a markoló tetején, hogy segítséget vigyen az oitáshoz.

A testület elnöke

Kapásból annyit sorolta fel, hogy öt embernek is becsületére válnék eleget tenni a velejáró kötelezettségeknek. A testületi elnökségi tiszttség egy a számos közül, amelyet Marton Zoltán, a bükkszentmártoni általános iskola igazgatója ellát. Szívesen áldoz rá időt, fáradságot, hiszen pedagógus számára egyáltalán nem idegen terület ez. Istápolni az úttörőket, a fiatalokat, a nevelés olyan lehetőségeit rejti magában, amelynek az egész község javát látja. Nem szólvá a 24 fős testületről, ahol az utánpótlás sorsa függ a hozzáértő szakemberek ügybuzgalmától.

Az ő elnökösködése nem névleges; aktív résztvevője a kollektíva életének, munkájának. Liktör Béla, a fiatal parancsnok a megmondhatója, hogy mit jelent számára ez a segítség egy olyan 456 lelket számláló településen, mint Bükkszentmárton.



Marton Zoltán

Iparági versenyek

Papíripar

Kétévenként rendezik a Papíripari Vállalat gyáregységei létesítményi tűzoltóinak versenyét. Az idei ötödik volt a találkozók sorában. Három alkalommal a csepeliek, egyszer a szolnokiak vállalták a házigazda szerepét, idén, augusztus 30-án a dunajvárosiaknak jutott ez a feladat. A nagyszerűen előkészített gyári

osztású dolgozója és gazdasági vezetője. Szabó István, a vendéglátó Hejőcsabai Cement- és Mészmu Igazgatója üdvözölte a résztvevőket. Beszédében, többek között, értékelte az iparág létesítményi tűzoltóinak áldozatos és eredményes tevékenységét, majd köszönetet kifejezve arra kérte őket, hogy továbbra is vegyenek részt az iparág megelőző és mentő tűzrendészetének biztosításában.

Rajtol a csepeliek 800-as csapata



sportpályán 27 csapat mérte össze felkészültségét.

A dísztribúnán a számos érdeklődő mellett foglaltak helyet: Kán Ernő, a Bp. XXI. ker.-i pártbizottság megbízottja, Kohári János, a Papíripari Vállalat pártbizottságának titkára, gyáregységvezetők, valamint a kerületi, járási és városi parancsnokságok meghívott képviselői is.

Lakner Kálmán dunajvárosi gyárigazgató köszöntötte a megjelenteket, majd Manek Gyula vezérigazgatóhelyettes, (műszaki igazgató), mondott ünnepi beszédet, s adott engedélyt a verseny megkezdésére.

A résztvevő férfi és női rajok három-három szerelőszámban és a stafétában vetélkedtek.

A férfi 800-asoknál fej fej melletti küzdelemben csak sorsolással dönt el az első a dunajvárosiak javára a csepeliek ellenében.

Női 800 és 400-as kategóriában, versenytárs nélkül, a fűzfői és a szentendrei gyáregységek csapatai győztek.

A legnépesebb mezőny a férfi 400-asoké és a női osztott sugárszerelőké volt. Ezekben, 7-7 raj közül, az előbbiben a diósgyőri, az utóbbiban pedig a látatlanul egységek versenyzői nyertek. A hazaiak a férfi osztott sugárszerelésben szerezték meg második győzelmiüket.

A jól szervezett verseny befejező aktusaként az állami egységek mutattak be folyadéktűzoltást.

A győzteseknek és helyezetteknek Manek elvtárs adta át a serlegeket, jutalmakat és emléklapokat.

— K —

Cement- és mészipar

Miskolc—Hejőcsabán tartotta iparági létesítményi tűzoltó versenyét augusztusban a cement- és mészipar. A rendezvényen az iparágához tartozó valamennyi gyár legjobb csapataival képviseltette magát. Megjelent több üzem pártbizottságának vezető bi-

Az ünnepi beszédet követően került sor — a Versenyszabályzat alapján — a versenyre. Viszonylag rövid, de izgalmasban bővelkedő küzdelemben dönt el a helyezések sorsa.

Férfi 800-asban a Dorogi Mészmu, 400-asban a Hejőcsabai Cement- és Mészmu; női 400-asban a Nyergesújfalui Eternitöngyár csapata végzett az első helyen, és így az idén ők nyerték el a vándorszeleget. Figyelemre méltó, hogy az Eternitöngyár ez évben szervezeti női csapatának ez volt az első nyilvános szereplése.

A versenyt követő napon a résztvevő csapatok autóbusz-kiindulás keretében Lillafüredet, Egert, valamint a Bükk festői tájait tekintették meg.

Pető János
tű. alez.

117 helyen testületi alapon, ketten egységként működik községi önkéntes tűzoltóság a megyében. A meglévő létszám 2735-tel több az előirtnál. 1513 fiúból 714 iskolai szakköri tag; a nők mindössze 89 fővel képviselik a gyengébb nemet. Számuk egy év alatt 8-cal gyarapodott, a fiúké viszont 68-cal csökkent.

669 vezetőségi tagból 397 a régi. Közülük mintegy 300 párt-, 46 KISZ-tagot és 108 tanácsi dolgozót találunk a testületnek vezető kollektívában.

A létesítményi önkéntes egységek száma 10-zel, létszámuk közel 300-zal haladja meg az előírtat. A megye üzemeiben 375 tűzrendészeti bizottsági tag mellett 800 tűzrendészeti előadó és 1000 tűzrendészeti megbízott működik a legutóbbi felmérés szerint.

A tanács-végrehajtóbizottságok munkáját 125 tűzrendészeti bizottság segíti. A járásközül a hatvanit, hevesit és füzessabonyit tart-

Forgách Géza tű. őrgy.:

TÜZEK ÉS

A tűz elleni harc összefonódik az emberiség történetébe. Még mielőtt az ember szolgálatába állította volna a tüzet, már rettegni kellett, pusztító hatásának következményeit. Villámcsapások okozta óriási erdőtüzek nem egyszer kiszéledtek menekülésre ösztönöztek. A települések, városok alakulásával egyre több katasztrófális tűzvészről találunk jegyzéseket.

Érthető tehát, hogy az ember felvette a harcot a tűzveszélyekkel szemben. A tűzveszélyek munkája eredményét pusztító hatása ellen. A dalmáciai sikere eleinte a véletlenek művét, s csak később az óltások tapasztalatainak felhasználásával vált rendszeressé a védekezés. A termelési eszközök fejlődésével, az ipar kialakulásával, majd később — ez főleg napjainkban jellemző — különösen a vegyipar előretörésével nőtt a tüzek okozott károk nagysága, és — a megfelelő intézkedéseken kívül — egyre nyomósabban jelentkezett a tűzoltás: mentő tűzrendészettel való tudományos szintű foglalkozás szükségessége. A szakemberek az új technológiai eljárások meghonosításával egyúttal szinte kényszerültek kidolgozni a folyamatok biztonságtechnikáját és megteremtteni az eredményes tűzoltás feltételeit.

I. Az égés elmélete

A tűz entrópiánövekedéssel járó, szabadon lejátszódó anyag átalakulás. Legjelentősebb részfolyamata az anyag reakcióterben elhelyezkedő alkotórészeinek — általában gázok, gőzök — tulajdonképpen elégeése, amely hő- és fényjelenség kíséretében játszódik le, és égéstermékeket eredményez. A folyamatot termodinamikai, kémiai és kinetikai szempontból egyaránt vizsgálni kell.

I. 1. Az égés termodinamikája

Az éghető anyag termikus aktiválása, a gyulladás általános külső hőközléssel történik. Mechanizmusát a következőképpen magyarázhatjuk.

Helyezzünk T_0 hőmérsékletű éghető keveréket (1. ábra) edénybe, és emeljük az edényfal hőmérsékletét egy ponton T_1 -ig. Ennél a hőmérsékletnél a reakció megindul a falon, az elegy hőmérséklete az 1. jelű görbe szerint alakul. Tovább növelve a falhőmérsékletét, elérünk egy olyan T_2 pontot, amelynél a reakció során felszabaduló hőmérséklet következtében a hőmérséklet állandó marad a fal közelében (2. jelű görbe). Ha tovább emeljük a fal hőmérsékletét, a keverék hőmérséklete a 3. jelű görbe szerint rohamosan emelkedik az edény belsejében, bekövetkezik a gyulladás. Ez a T_3 hőmérséklet a keverék szempontjából a gyulladási hőmérséklet.

Ják kiemelkedőnek; a községek között Ecséd, Heréd, Pély, Rózsaszentmárton, Tarnabod, Tarnaméra, Tarnaörs és Tenk számít a legjobbak közé.

lyezést, köztük 7 csapat végelső helyen.

Az idén is megrendezik az országos 3 napos továbbképzési színhely: Mátraháza, Vörösmarty tisztház; az időpont: decem. Az országos logikus: az arányosnak csak egyszer kell felülnie a korábbi háromszori lyett, és forintösszeben sem lent pluszt, mert most nem lehetem a szállásdíjcsökkentéséi jelkezik az eltérés.

Ez végéig minden községi rancsnok új kamarn öltönyt kap. A szükséges fedezetet a megye tanács biztosítja.

Tekintélyes jutalomösszeget kapnak azok a munkaprogram végrehajtásában legjobb eredményt elért testületek díjazására. A megye helyezte 8000, a II. 4000, a III. 3000; a járási I. 5000, a II. 3000, a III. 2000 forint jutalmat kap. A járási díjazásban az első öt helyezett díjazott; ennek összege 4000, 3000, 2000, 1000 forint.

Néhány sorban

A megyei vezetés 80 %-osnak minősíti a lakóházi ellenőrzést. Ha a 79 ezer lakóházat vesszük és ehhez 116 tszt és 460 középületet is hozzászámítunk, mindenképpen teljesletre méltó teljesítmény.

Hat megye és a főváros önkéntes mérték össze felkészültségüket a tavalyi országgrási versenyen, Gyöngyösön. A Heves megyeieknek 12 raja ért el I—III. he-

TÜZOLTÓ ANYAGOK

A gyújtás e kritikus feltétele a

$$\left(\frac{dT}{dn}\right)_{n=0} = 0$$

egyenlettel fejezhető ki. E szerint gyújtás annál a falhőmérsékletnél következik be, amelynél a fal normálisa szerinti hőmérsékletgradiens a fal közelében zérussal egyenlő.

Ekkor a fal már nem ad át hőt a keveréknek, és a további folyamatot a keverék jellemzői és az edény egyéb paraméterei határozzák meg. A gyújtóforrás — itt az edény fala — a vele érintkező éghető keverékre tehető olyan hőmérsékletre, amelynél a rétegből felszabaduló reakcióhő nagyobb a környezetnek átadott hőnél.

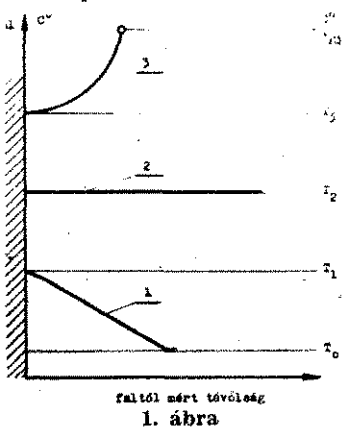

1. ábra

Határesetben a gyújtási hőmérséklet megegyezhet az anyag öngyulladás hőmérsékletével. Öngyulladásról akkor beszélünk, ha az anyagnak az égéshez való előkészítéséhez és termikus aktiválásához szükséges energia spontán kémiai reakciók, vagy fizikai folyamatok következtében magában az anyagban fejlődik, külső hőközlés nélkül. Öngyulladás hőmérséklet tehát az a hőmérséklet, amely felett a rendszerben a reakció öngyorsulása lejátszódhat. Külső aktiválás esetén a gyújtóforrás hőmérsékletének, éppen a hőelvezetés miatt, gyakorlatilag mindig nagyobb-

nak kell lennie az öngyulladási hőmérsékletnél.

A gyújtás a reakciónak tulajdonképpen lassú periódusa. Utána, a hőmérsékletnövekedés következtében, a reakció felgyorsul és átugrik az égési periódusba, amely akkor következik be, ha az anyag saját hőenergia-termelése meghaladja a kívülről történő hőfelvételt. Az égés fenntartásához szükséges hőmennyiséget az anyag éppen az égésnél felszabaduló hőenergiából biztosítja. (Fa esetében a keletkezett hőmennyiségnek kb. 80%-a.)

A reakcióterben igen nagy számú gázmolekula-ütközés játszódik le. Ezek közül azonban csak azok lépnek egymással reakcióba, melyeknek bizonyos E energiafőlőslegük van. Ez az energiafőlősleg az ún. aktiválási energia, amely a reakció fenntartásához szükséges. A reakció sebességi állandója az ARRHENIUS-törvény szerint exponenciálisan függ a hőmérséklettől:

$$k = A \cdot e^{-\frac{E}{RT}}$$

ahol k = reakciósebességi állandó; A = határállandó; R = gázállandó, kcal/kg mol $^{\circ}C$; E = aktiválási energia, kcal/kg mol és T = hőmérséklet K° .

A 2. ábra az egyenlet grafikus ábrázolását adja.

A hőmérséklet emelkedésével a reakciósebességi állandó kb. 10 000 K° -ig meredeken növekszik, utána pedig aszimptotikusan közeledik a $k = A$ egyeneshez, a határállandóhoz.

1. 2. Az égés kémijája

Az égésnél lejátszódó kémiai átalakulást energiefelszabadulás kíséri. Ennek kisebb része fényhatásban jelentkezik. Nagyobb része hőhatás formájában szabadul fel, illetve robbanással járó folyamatnál mechanikai munkát is végez.

Az égési folyamatok legnagyobb része oxidáció [2]. A folyamat maga tulajdonképpen a benne résztvevő atomok és molekulák elektronhéjának kölcsönhatása. Elmélete az atomfizika és az ionelmélet megismerésével és alkalmazásával vált magyarázhatóvá. Maga a kémiai reakció-ütközések következményeként játszódik le. A reakcióban résztvevő részecskék az ütközések alkalmával annyira közelítik meg egymást, hogy egyiknek atomjai és elektronjai a másiknak az elektromos teré-

be kerülnek. Ezzel megteremtődik a molekulák átrendeződésének, az elektronok átadásának feltétele.

Közismert, hogy az atomok zárt külső elektronhéj — ún. nemesgáz-konfiguráció — létrehozására törekcszenek. A reakció során azoknak az elemeknek az atomjai, amelyeknek külső elektronhéján a nyolchoz képest kevés elektron van, egy vagy több elektront könnyen adnak le; ezek az elektrondonátorok. A leadás következtében ezek az atomok pozitív ionokká válnak, gyűjtőnéven tehát elektropozitív elemeknek nevezhetjük őket. A külső pályán viszonylag sok (5—7) elektronnal rendelkező elemek az elektronegatív elemek, amelyek viszonylag könnyen vesznek fel elektront a külső elektronhéj zárttá tétele érdekében. Ezek az ún. elektronakceptorok. Az elektronok felvétele, illetve leadása következtében tehát az atomok negatív vagy pozitív ionokká válnak; az égó anyag atomjai elektronokat adnak le, és ezáltal pozitív ionok képződnek, míg az oxigénatomok elektronokat vesznek fel, és így negatív ionok jönnek létre. Az így képződött ellentétes töltésű ionok elektrosztatikusan vonzzák egymást, és ennek hatására új molekulákká egyesülnek.

A Bunsen-égő lángjának alsó részében szabad elektronok mellett pozitív ionok találhatók. A láng felső részében az elektronok az ottlevő molekulákkal (és szabad gyökökkel) negatív ionokká egyesülnek. A hidrogén—oxigén égésénél hidroxil- és hidroperoxil-ionok (OH^{-} és OOH^{-}) találhatók.

Mint látjuk, az égési folyamat során lényegileg elektronelvonás játszódik le [3]. Az elektronelvonó szerepét általában az oxigén tölti be. Több olyan kémiai reakció ismeretes, amelynél az itt elmondottak érvényesek, azonban az elektronelvonást nem az oxigén, hanem más elektronegatív elem végzi. (Ilyen pl. a Klór—Nátrium-reakció, $Cl_2 + 2 Na \rightarrow 2 Na Cl$, mely esetben a felhevített nátrium klórgáz jelenlétében „ég el”, oxigén jelenléte nélkül.) Az ilyen reakciókat is az égés fogalma alá számítjuk, és így az oxidációs anyagok fogalmába minden más elektronelvonó anyag is beletartozhat.

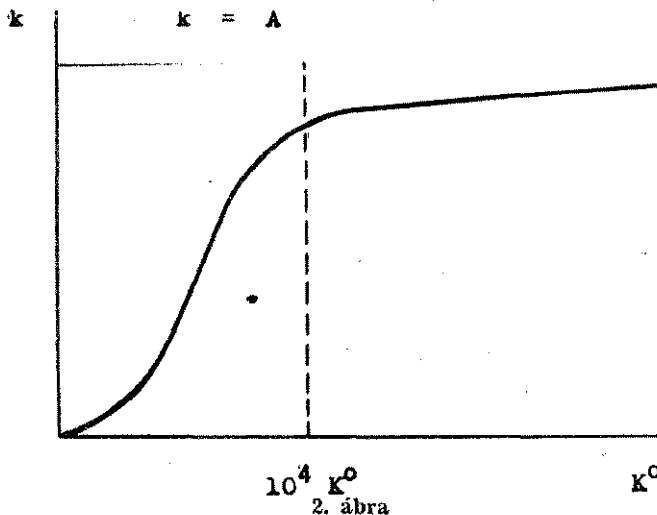

2. ábra

Az elmondottak alapján tűzoltástechnikai szempontból minden olyan anyagot éghetőnek kell minősíteni, amely természetes vagy technológiai környezetében hőjelenség kíséretében elektron leadására képes. Figyelembe kell venni azon zárt kémiai folyamatokat is, amelyeknél oxigén nincs jelen, de a folyamat esetleges megfutása miatt az szabályozhatatlanná válik, és az elektronleadás — az „oxidáció” — meggyorsulhat. Az így „elszabadult” kémiai folyamat a nagy hőfelszabadulás következtében tüzet okozhat környezetében is.

Égésnek — oxidációnak — kell tehát tekintenünk minden olyan, általában hőfejlődéssel járó folyamatot, amelynél elektronleadás történik, akár van jelen oxigén, akár nincs.

1. 3. Az égés kinetikája

Mint láttuk, a kémiai reakció létrejöttének a részecskék ütközése az első feltétele. Kétségtelen, hogy annál nagyobb az ütközések valószínűsége, minél több részecske van jelen a vizsgált térfogatban. Tehát a koncentráció növelésével nő a reakció sebessége is. Ez a tömeghatástörvény, melyet Guldberg és Waage a következőképpen fogalmazott meg: a kémiai reakciók sebessége arányos a reagáló anyagok koncentrációjának olyan hatványsszorzatával, amelyben a hatványkitevő az illető anyag sztöchiometrikus együtthatója a reakcióegyenletben [4].

$$w = k \cdot c_1^{v_1} \cdot c_2^{v_2} \dots = k_i \cdot c_i^{\sum v_i}$$

(Folytatjuk)

A METRÓ — tűzoltó- szemme

A budapesti metró tervezése és létesítése a műszaki élet úgyszólván minden területére kiterjedő s egymással összefüggő feladatok végrehajtását igényelte. Talán furcsán hangzik, de sok tűzrendészeti problémát is meg kellett oldanunk. Mielőtt azonban ismertetném ezeket, tekintsük át röviden a metró történetét.

A kéregvasúttól a metróig

Budapest 1894. január 22-én nyújtották be az első tervek földalatti vasút építésére. Nagy lelkesedéssel fogadták őket, és már ugyanez év augusztus 9-én engedélyezték a munkák megkezdését. Mint ismeretes, ez az úgynevezett milleniumi földalatti vasút több mint 70 éve működik.

A milleniumi kéregvasút már 70 évvel ezelőtt sem okozott különösebb gondokat a fővárosi tűzoltóságnak. Az „alagút” könnyen és sok helyen megközelíthető, mélysége alig éri el a 4 m-t. Szerkezete az állomásokon alkalmazott kevés faborításon kívül éghetetlen. A milleniumi földalattit tehát megelőző és mentő tűzrendészeti szempontból egyaránt inkább pincének tekinthetjük. Az utolsó jelentős tüzeset 1962. november 16-án a Népköztársaság útja és a Dózsa György úti kereszteződésben levő állomás területén keletkezett. Éjszaka, üzemzárás és üzemkezdés között nem feszültségmentesítették a munkavezetőket, s a motorkocsik áramszedőit sem húzták le. A szakadáskapcsoló zárlata tüzet okozott. Két szerelvény súlyosan megsérült. A hő az alagút éghetetlen, de nem hőszigetelt vas tartószerkezeteit is eléggé megrongálta.

A most épülő metrót 1949-ben kezdték tervezni. A Minisztertanács 1950-ben elfogadta a programterveket, és határozatot hozott a kelet-nyugati vonal megépítésére. Elrendelte továbbá az észak-déli irányú és az ezeket összekötő körgyűrűs fővonalak terveinek elkészítését is. Ez 1953-ra meg is történt. Egy időközben hozott döntés azonban az egész munkát félbeszakította.

Az építés így lényegében hét éven át szünetelt. 1962-re már újabb tervek készültek, és a megkezdett munkát is hamarosan folytatták. A kelet-nyugati vonal építése napjainkban a befejezéshez közeledik, és folyik a további tervezés is.

A kelet-nyugati vonal

A már említett 1962-es tűz csak egyetlen kiragadott példa a földalatti vasutak káreseteinek sorából. Ezúttal jelentős volt a lényeges tűzkár, és a forgalom több napos szünetelése to-

vábbi veszteségeket okozott. Sérülés nem történt, mivel a 1 hajnali 2 és 3 óra között keletkezett. A külföldi tanulságok arra figyelmeztetnek, hogy már a tervezés stádiumában foglalkozunk a metró tűzvédelmével. A tűzrendészeti szakvélemény érthető okokból igen nehéz feladat elé állította a budapesti tűzoltóságot.

A kelet-nyugati vonal az Eörs vezér térnél épülő forgalmi csomópontot a városközpontban, illetve alatta áthaladva közelebb a Déli pályaudvarral. Az állomások átlag 1000 m távolságra esnek egymástól. A Deák téri és a Déli pályaudvari állomásokon kihúzó vágányokat is létesítettek a vonatok új megfordítására, illetve tárolására.

A vonal a Népstadion állomás után 30%-os lejtővel sülyed, s a Deák tér környékén éri el a legnagyobb mélységet tehát 35–40 m-t. A talaj igen változatos: triász kori dolomit, eocén márga, oligocén kiscelli anyagrétegek alkotják a mélységekben. A legtöbb nehézséget a kvacicsréteg és az igen finom folyóshomok-réteg okozta az alagútépítőknek.

A vonal-alagutak szerkezetét a föld és a víz nyomása határozza meg. A vonatok mindkét irányban külön-külön alagutakban haladnak. Az alagutak vízszintesen átlag 21 m távolságban vannak egymástól. Az alagutak körszelvényűek, átmérőjük általában 5,1 m. Anyaguk beton, vasbeton, előregyártott vasbeton- és öntöttvas-elemek, tübingek. A helyszínen csomószerű alagút-szerkezetek vastagsága 45–75 cm, az előregyártott vasbeton elemeké 20 cm. Az öntöttvas-tübingek 2 m vastagok 20 cm-es borda-merevítésűek.

Az elágazásoknál az alagutak szélessége eléri a 12 m-t. Az állomásoknál a pályák párhuzamosan 3 és 5 csőalagút készül, ezek átmérője: 7,80 m. Az állomási alagutak hossza 120 m. Az alagutakban betonagyazású vasúti pályát építettek. A sín között folyóka, az állomásokon pedig úgynevezett életmenet-vályú szolgál a csurgalék-víz elvezetésére. Baleset, gázol esetén — a sínpár és a peron, illetve az alagút helyzete mérete miatt — a kocsi felemelése nem lehetséges a jelenlegi használatos villamosemelőkkel. Az életmentő vályút tehát szűk és rensés esetekben a szó szoros értelmében életmentő lehet. A szűk kiemelését is könnyebbé teszi. Szakvéleményünkben az állomásokonként 2–2 db speciális kocsiemelő elhelyezését kértük, mert az életmentő vályút nem tartjuk megnyugta megoldásnak.

A sínpár mellett fektetett harmadik sín vezeti a szerelvények áramellátását adó 750 V-os egyenáramot. A szigetelés porcelánból készültek, illetve polietilén lemezek. A földalatti működéséhez szükséges gépészeti berendezések elhelyezésére középső csövekben több szintes termeket alakítottak ki. Az állomások közül pl. hétnek van vontatásiáram-átalakító berendezése.

A középső alagútba érkeznek a mozgólépcsők is. Az alagutakba, s az állomásokon a lehető legkevesebb éghető anyag építik be. Az elektromos kábelek, fal- és mennyezetszuszakok egy része, valamint — érintésvédelmi célból — a peronok szélénehezen éghető műanyagokból, illetve úgynevezett metrumgumiból készül. A mozgólépcsők burkolatához is elkerülhetetlen volt éghető anyagok felhasználása.

Az alagutak és az állomások megközelítése csak a mozgólépcsőkkel lehetséges. Az állomások, mint már említettük általában 1000 m távolságban vannak egymástól. Ilyen távolság esetén még nem indokolt vészkijárat feljárók létesítése. Hallottunk persze a New York-i metró üzemzavaráról és arról hogy az utasok a vészkijáratokon át menekültek. Az ottani állomások távolsága azonban lényegesen nagyobb.

Az állomások, utaselosztó terek, a mozgólépcső szállítóképesége olyan, hogy a várható maximális utasforgalom sem okoz problémát. A mozgólépcsőkön, azok esetleges meghibásodás esetén gyalog is közlekedhetnek. Emelkedésük 30 fokos. (A leghosszabb mozgólépcső 70 m.) Szállítósebességük 0,9 m/s. Óránként 10 000 utast képesek szállítani. A lépcsőket mozgólépcső lánc elszakadása, mozgólépcső-lát-szakadás, meg nem engedett sebesség, zavar stb. esetén az automatikus vészfékrendszer megállítja a berendezést. A mozgólépcsőket a leningrádi Koltykov-gyár készítette.

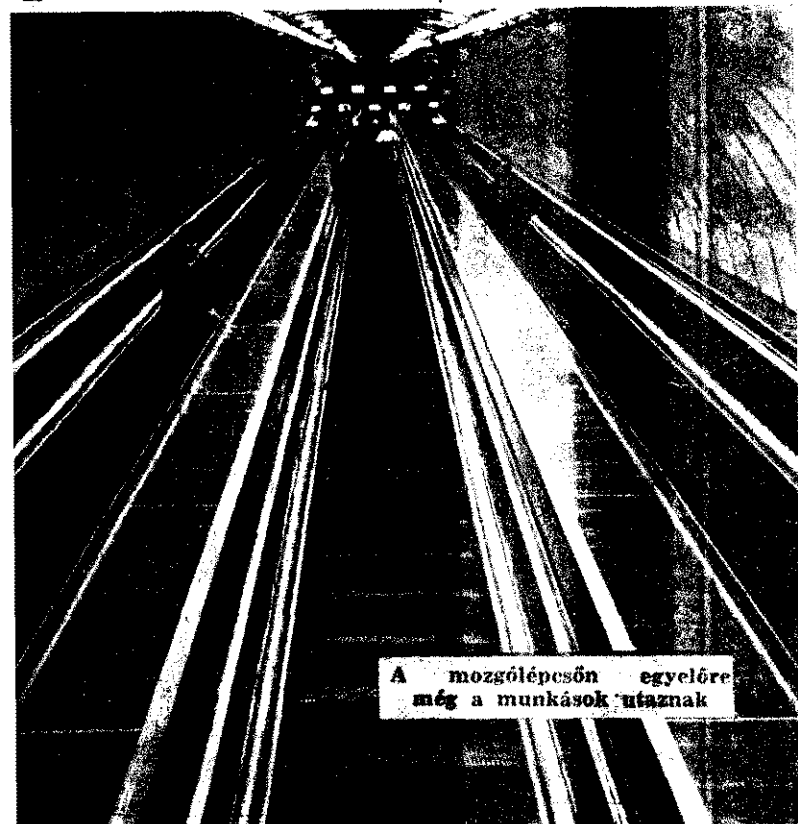

A mozgólépcsőn egyelőre még a munkások utaznak

Vízszerezés, tűzoltóberendezések



Ilyenek a szerelvények

Menekülés, levegőellátás

Üzemzavar vagy tüzeset alkalmával az egyik legfontosabb feladat az alagút friss levegővel való ellátása, valamint a füst-elvezetés.

Az alagútban levő elektromos kábelek, burkolatok, a kocsik éghető anyagai, bár nehezen gyulladnak meg, de erős füstképződéssel égnek. A tűzoltás meg az utasok kimenekítése tehát csak levegő-betáplálással biztosítható. Ez teszi szabaddá a látási viszonyokat is. Eddigi tapasztalataink szerint ugyanis a műanyagok égése olyan erős füstképződéssel jár, amely minden világítóberendezést hatástalanná tesz.

Minden állomáson és az állomások közötti vonalszakaszok közepe táján van egy-egy szellőző akna. Az 5—6 m átmérőjű aknáknak alsó, úgynevezett szellőzőtárási helyezett el a szellőztetőgépeket. A szellőzőaknák földszintje vége a szellőzőtoronyban végződik. Két szellőzőrendszer működik majd: az egyik a főszellőzés, ez az összefüggő vonaltereket és az állomásokat látja el friss levegővel, a másik a különféle üzemi helyiségeket. A főszellőzés irányítható. Normális üzemben, nyáron a ventilátorok a szabadból, a perontereken keresztül az alagutakba nyomják a friss levegőt. Télen viszont fordítva történik. A vonalaknakon át előbb a vonalalagútba, majd innen a peronterekbe és állomásokhoz jut a levegő.

Az irányítható szellőzéssel tűz esetén is úgy szabályozható a levegő mozgása, hogy az utasok akár az alagútból, akár az állomásból „füstmentesen” juthassanak ki.

A kelet—nyugati vonal teljes üzeme esetén a légcseré 2 100 000 m³/óra.

Tűzjelzés

A metró vonalairól és állomásairól a következő módon jelezhetnek tüzet:

Közvetlen tűzjelző vonalon a budai oldalon a III. kerületi parancsnokságra, a pestin pedig a Szántó Kovács János utcai hírközpontba. A vonalon és az állomásokon gyengeáramú tűzjelző berendezés létesítését írtuk elő.

A forgalmi diszpécsertelefon is használható tűzjelzésre, mivel összekapcsolják a budapesti parancsnokság diszpécser telefonjával. Emellett a Deák téri mélyállomás irányító központja rádiókapcsolatot is létesíthet a szerelvényekkel.

A viszonylag kevés éghető anyag miatt a tervezők és a behatározó nem fogadta teljes egyetértéssel a tűzoltóvízre vonatkozó igényüket. Végül is a vonalszövegekben 100 m-enként egy-egy, az állomásokon pedig két-két fali tűzcsap készült. A fali tűzcsapokat 2—2 db tömlő elhelyezésére alkalmas, különlegesen kiképzett zárt szekrényben helyezték el. A tűzcsapok használata áramütés veszélye nélkül kizárólag a 3. sín, azaz az elektromos táplálás kikapcsolása után lehetséges. A munkavezeték áramtalanításával, kényszerkapcsolat hatására, automatikusan működni kezd a kiegészítő — biztonsági — világítás. A biztonsági világítás lehetővé teszi az utasok kimenekítését és a külön világítóeszköz nélküli tűzoltást.

A metró nem kívánatos „önkéntes” tűzoltók közreműködése. A tűzoltás, az utasok menekülésének irányítása csak a személyzet és a tűzoltóság tökéletes együttműködésével oldható meg.

Beépített, automatikus működésű, szénsavval oltó berendezéseket írtunk elő az üzemi berendezések, transzformátorok tűzvédelmére. Különlegesen fontos volt, más helyiségektől való gáztömör leválasztásuk.

Természetesen megfelelő oltóhatású kézioltókat is készítenek tartanak az állomásokon, az utasterekben és az üzemi helyiségekben, valamint a járműveken.

A tűzi vízvezeték elsősorban a metró saját vízforrása táplálja, de a felszíni városi vízhálózatra is átkapcsolható.

A víz eltávolítása szintén elsőrendű feladat. A normális üzemenet és a tűzoltás során elfolyt vizet az alagutak mélypontjain létesített vízgűjtőkkel, vízátemelő műtárgyakkal távolítják el, s nyomják fel a közcsatornába. Az építés során a lehető legjobb vízszigetelést igyekeztek készíteni, de így is számolni kell a csurgalék-vízzel.

A kocsik hossza kb. 20 m., önsúlyuk 31 to. 42 ülő és 225 álló utas fér el bennük. A 4 db távvezérelt kétszárnyú ajtó gyors utascserét tesz lehetővé. A motorkocsik maximális sebessége 70 km/óra. A sebességváltozás — gyorsulás, fékezés — 1.15—1.25 m/sec².

A szerelvények egymástól független három fékberendezése is a biztonságos közlekedést szolgálja. Ha pl. túlhaladta a vonat a „megállj” jelzőt, akkor a táplálósín mellett és a motorkocsin levő automatikák kikapcsolják a hajtómotorokat, s a fékberendezés rövid úton megállítja a szerelvényt.

A kocsik hő- és hangszigetelése, belső borítása nehezen éghető műanyag. Az esetleg keletkező kisebb tüzek oltására nem mérgező töltetű s megfelelő oltóhatású kézioltókat írtunk elő szakvéleményünkben.

A földalatti vasút tervezői, építői, hazánk felszabadulásának 25. évfordulójára átadják a Fehér út—Deák téri szakaszt. De a munka tovább folyik, készül a Deák térről a Déli pályaudvarig haladó szakasz, a tervezőintézetek pedig már az észak—déli vonal tervein dolgoznak. A főváros közlekedési gondjai nem oldódnak meg, de kétségtelenül enyhülnek ezzel. A további munkálatok persze, újabb feladatokat rónak parancsnokságunkra.

RÁCZ JÓZSEF
tű. szds.

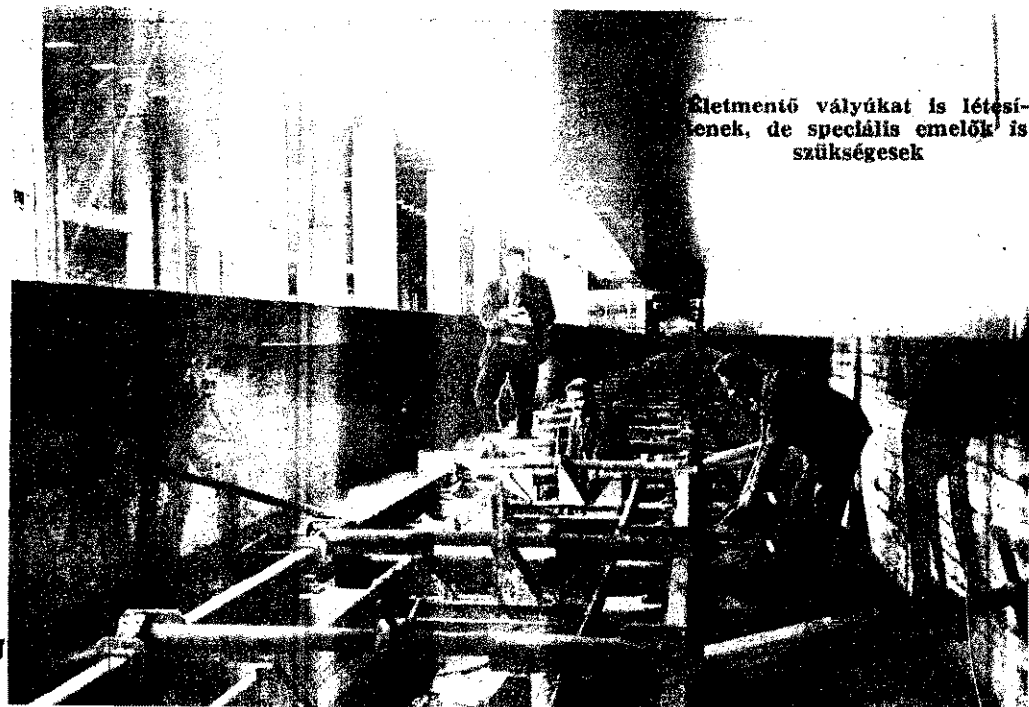

Életmentő vályúkat is létesítenek, de speciális emelők is szükségesek

ÖSSZETETT VERSENY

Írta: Dr. Hetesy György,
a pécsi járási tanács vb titkára

Tavaly, a járási seregszemle nyilvánossága előtt hirdette meg a járási végrehajtó bizottság Szabadzsentskirály községben a községi önkéntes tűzoltó testületek éves összetett versenyét. (Egy korábban írt cikkemben már utaltam a Baranya megyei versenykezdeményezésekre. Mostani írásom kapcsán megjegyzem, hogy a mi járásunk mozgalma az 1967. évi megyei versenymozgalom folytatásaként, annak továbbfejlesztése érdekében szerveződött, az abban rögzített elvek figyelembevételével.)

A verseny célja: az eddig szervezett kampányszerű, gyakran csak egy-egy cél elérésére összpontosított és így lényegében leszűkített versenyek helyett az egész évi tevékenység elősegítése és értékelése. Ezzel a hagyományos járási tűzoltóverseny kiegészült, új tartalmat kapott. És ami talán leglényegesebb vonása: nem zárul le, hanem folytatódik, és a testületeket érdekeltté teszi az esedékes feladatok minél eredményesebb végrehajtásában. Ugyanakkor (máskülönben ez is egyik célja) várhatóan fejleszt a testületi munka demokratikus vonásait, javítja a csapatok összetételét, elméleti és gyakorlati felkészültségét, folyamatos tevékenységét, felszereltségét, a felszerelések gondozását; fokozza a megelőzés hatékonyságát, a társadalmi munka végzését, a társadalmi tulajdon védelmét és a testületek társadalmi szerepét.

A verseny tehát a járási tűzoltóversennyel kezdődik, az itt elért eredményeket a szokásos módon külön is értékeli, jutalmazza, de az itt szerzett pontokat már beszámítja az összeredménybe és a következő évi járási versenyig folytatódik.

A tűzoltótestületek — a járás kisközségei adottságainak figyelembevételével — két kategóriában versenyeznek. Az elsőben a több egységgel rendelkező, nagyobb községek, a másodikban pedig az egy egységgel működő kisebb községek testületei indulnak.

A verseny szervezését (a járási vb által elfogadott verseny szabályzat alapján) a községi tanács vb-k közreműködésével, a járási tűzrendészeti bizottság végzi.

A verseny díjazása (mindkét kategóriában):

Testület: I. díj 2000 Ft
II. díj 1500 Ft
III. díj 1000 Ft

Parancsnok: I. díj 500 Ft
II. díj 400 Ft
III. díj 300 Ft

Mindkét kategóriában győztesek közül a legjobbnak értékelt testület díja: vándorzászló és kategóriánként 1—1 emlékszerleg.

Az értékelést meghatározott pontozási rendszer alapján a körzetenként létrehozott versenybizottság végzi.

Az értékelés a következő szempontok alapján történik:

1. Testületi élet (létszám; közgyűlések, vezetőségi ülések; parancsnok beszámoltatása tanács- vagy vb-ülésen; testület részvétele a község társadalmi és kulturális életében).

2. Tűzrendészeti feladatok [részvétel a továbbképzésen; víz-es támadási gyakorlat (részvétel); tűzoltóversenyekre felkészülés (részvétel); eredményes kárfelszámolás; jó területfelelősi munka; tűzrendészeti propagandamunka].

3. Tűzoltólétesítmények (szentár, órszoba állapota, berendezése; speciális felszerelések elhelyezése, karbantartása, használhatósága; testület okmányainak vezetése).

4. Tűzrendészeti bizottság tevékenysége (ülések megtartása; ellenőrzések; tartalmi színvonal).

A versenybizottság elnöke: a járási versenybizottság megbízottja;

tagok: a járási tűzrendészeti parancsnokság megbízottja és egy idegen községi önkéntes tűzoltótestület tagja.

Az értékelés a községi tűzrendészeti bizottság megbízottja és a testület parancsnoka jelenlétében történik.

A kategóriánkénti I—III. helyezettek eredményét a járási tűzrendészeti bizottság a helyszínen felülvizsgálja, és eldönti a két kategóriagyőztes közötti elsőséget.

Az összetett verseny egyéves tapasztalatai kezdeményezésünk helyességét támasztották alá. Az eddigi eredmények, bár még kezdetiek, máris hozzájárultak járásunkban a tűzrendészeti feladatok színvonalasabb, eredményesebb végrehajtásához.

Jelentősen elősegítették az önkéntes tűzoltóságok társadalmi megbecsülését, működésük tárgyi feltételeinek egyre korszerűbbé tételét, a fenntartó szervek gondosabb munkáját. Ugyanakkor ösztönzőleg hatottak a termelőszövetkezetek, létesítmények és a községi tanács vb-k munkájára is. A leg-eredményesebb tűzoltótestületek munkáját elősegítő vb-vezetők a járási tűzoltóverseny alkalmával szintén jutalomban részesültek.

A testületek örömmel fogadták az első évi értékelést, és az jelentős ösztönzést adott a további munkájukhoz. Résztünkben a verseny további szélesítését, a céltudatosabb szervezőmunkát és ennek érdekében az első évi tapasztalatok felhasználását látjuk szükségesnek.

A pontértékelésnél néhány korrekciót is tervezünk. Pl. a létszámmal a 60% alatti pontjuttatás törlését, ugyanakkor a női és ifjúsági rajok szervezésének elősegítése érdekében a pontok számának emelését.

Megítélésünk szerint a testületek folyamatos munkája elősegítésének nem az általunk kimunkált és meghirdetett az egyetlen alkalmas módszere. Úgy véljük azonban, hogy eddigi kezdeményezésünk közül ez járul hozzá leginkább a hagyományos járási versenyek további fejlesztéséhez, s biztosítja az önkéntes tűzoltótestületek és fenntartó szerveik társadalmi együttműködését.

AMI A HÍRBŐL KIMARADT

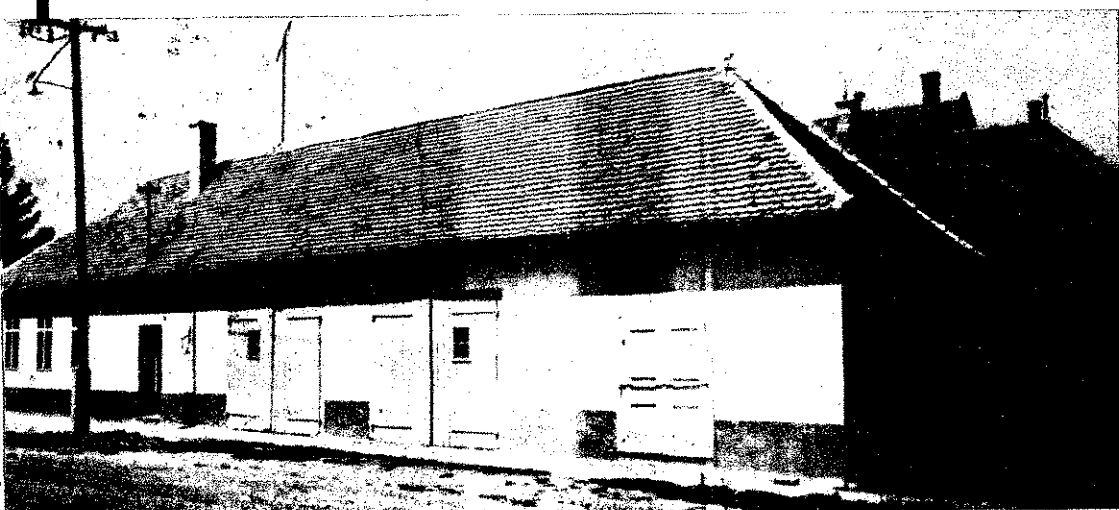

Lapunk múlt havi számában már hírtl adtuk, hogy a belügyminiszter elvtárs a Tűzrendészeti Érem arany fokozatával tüntette ki Nagy Gergely fajszi parancsnokot, és a kalocsa járási tanács elnöke is gratulált az ünnepeitnek.

Akkor anyaghiány miatt nem írhatunk többet az eseményről, pedig két okból is megérte volna.

Elsőször is azért, mert a magas elismerés átadása előtti napokban adták át a testület új szertárát, és a helyi Kék Duma Tsz érdeme is, hogy ez megtörténhetett. Mert nemcsak építőbrigádja vett részt a munkálatokban, hanem vállalta a szállítást is, és ezzel sok-sok ezer forinttal csökkentek a tágas klubtermű takaros létesítmény költségei.

Másodszor az sem volt minden-napi, hogy a járási tanácselnökkel együtt a község és a járás más vezetői is részt vettek a kitüntetés átadásán, sőt Nagy elvtárs munkáltatójának, a megyei kéménysopró vállalatnak a megbízottja is előtti, hogy átadja az ünnepeitnek az igazgató 800 forintos pénzjutalmát, mert körzetvezetőként is példamutatóan dolgozik.

Látszat és valóság

– avagy egy gépkocsitűz vizsgálatának érdekes tanulságai

A szóban forgó tűz eloltása igazán egyszerű volt, keletkezési okának és lefolyásának kiderítése viszont érdekes tanulságokat vetett fel.

Június 8-án 0.14-kor jelentették a szegedi parancsnokságnak, hogy ég egy személykocsi a Sütőipari Vállalat Török utcai udvarán. Az egység kiérkezésekor már teljesen elborították a lángok a Moszkvics gyártmányú gépkocsit. A tüzet 1 porlasztott sugárral gyorsan megfékeztek,

csi a szemtanúk és a vezető elmondása szerint a garázsban parkolt, egységünk viszont a garázzsal szemközti falnál, az udvaron találta.

Ezenkívül a garázs padozatán (a motorház alatti részen) és mennyezetén égési nyomok látszottak, amiből arra következtettek, hogy hozzá nem értő személy vagy személyek el akarhatták lopni a kocsit, az azonban beindításkor égni kezdett, és így égő állapotban tolhatták vagy vezethették ki az udvarba.

A vizsgálat másnap reggel folytatódott, és érdekes fejleménnyel zárult. Kiderült ugyanis, hogy több tény is cáfolja az első feltevést:

Semmilyen nyomot nem találtak az ajtó csuklópántjainak lefeszítésére vagy a más módon történt erőszakos behatolásra, ugyanis a tüzeset idején is zárva volt a garázs személybejárója.

A garázsban talált égési nyomok arra engedtek következtetni, hogy az erősen égő gépkocsit sem kivetni, sem kivetelni nem lehetett.

A kocsival különben sem juthattak volna ki az utcára, mert az utcára nyíló nehéz vaskapuk be voltak zárva. A szomszédos telep éjszaka itt is szolgálatot teljesítő portása kulccsal nyitotta ki őket egységünk kiérkezésekor.

Az is cáfolta a jogtalan behatolást, hogy a szomszédos garázs ajtaját csak

TŰZ- ÉS KÁR- ESE- TEK

dróttal zárták le, s a tolvajok ide akadálytalanul bejuthattak volna.

Ezek alapján meg kellett állapítani a valóságos keletkezési okot. A vizsgálat során felmerült bizonyítékok alapján erősen valószínűnek látszott, hogy a kocsi villamos hálózata hibásodott meg, és ennek következtében zárlatos lett az önindító vezetéke. Így azután az önindító által bekapcsolt motor guríthatta ki a garázból a gépkocsit.

Erre következtettek a garázsajtó állásából, a garázsajtón a lökhárító magasságában észlelt sérülésből, a sebességváltó 1-esbe kapcsolt állapotából, valamint abból, hogy a gépkocsivezető, mindvégig azt állította: akárcsak máskor, most is hátramenetbe kapcsolva hagyta az autót.

Mi viszont ennek az ellenkezőjéről győződünk meg a gépkocsi mozgásakor. (Az ékszíj ugyanis nem égett el.)

A bizottság feltevéseit a későbbi szakértői vizsgálat is megerősítette.

Ez az eset arra figyelmeztet, hogy még a legkézenfekvőbb adatokat és körülményeket sem szabad kritikátlanul elfogadnunk, hanem nagyon aprólékos munkával kell törekednünk a valóságos keletkezési okok kiderítésére.

Zsolnai István
tű. őrgy.

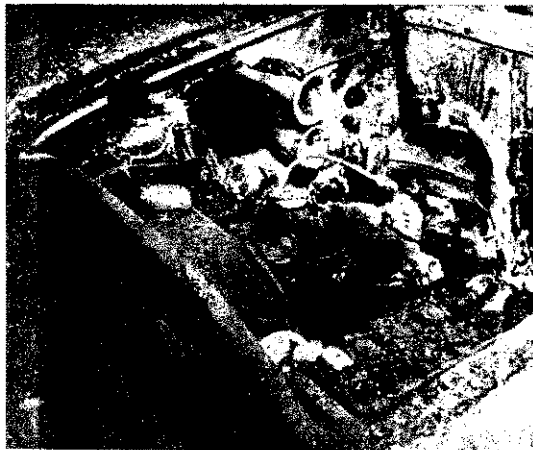

A kiégett motorrész

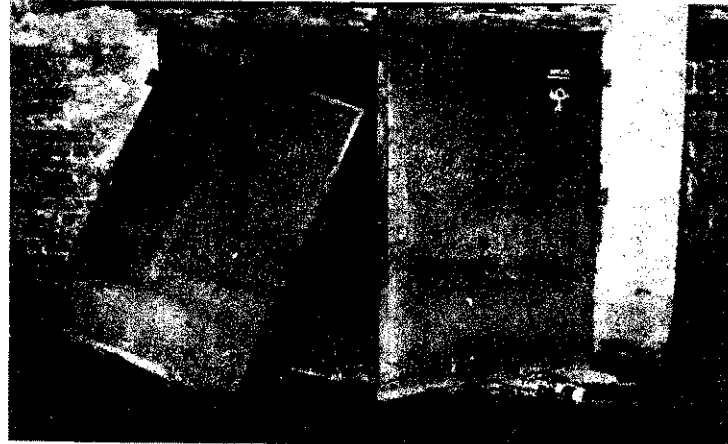

A garázs ajtaja a kivonuláskor talált állapotban

de a csomagtér meg a gumik kivételével az autó minden éghető része és könnyűfém-szerkezete tönkrement.

A még éjszaka megkezdett tűzvizsgálat során arra a feltevésre jutottak, hogy a tűz valamilyen külső behatásra következett be. Erre utalt, hogy tárva volt a garázs kétfelé nyíló farostlemez-ajtaja, s a bal oldali ajtólap szeggel felerősített csuklópántja is ki volt szakadva. A ko-

még mindig élénk beszéd-téma a városban. Jó néhány létesítmény vezetője okált is a történetekből, mint ezt a városi és járási parancsnokság több éjszakai ellenőrzés alkalmával is megállapította. Alaposabban kioktatták az öröket, gondosabban utána-néznek, hogyan látják el a szolgálatukat.

Am, ahogy a Centrum Áruház némely vezetője nem tanult az itteni Patyolat egyik éjjeliőrének esetéből – az illető nem tudta telefonon hívni a tűzoltóságot, és emiatt odakeré-pározott tüzet jelezni –, úgy több helyen a Centrum Áruház káresetéből sem okultak idejében.

Majdnem két hónappal az áruház égése után például a Szolnok-Békés megyei Élelmiszer és Vegyiáru Nagykereskedelmi Vállalat Rékasi úti telepén hatóságunk ellenőrzésekor de-

rült ki, hogy az éjjeliőr itt sem képes telefonálni, és tűzriadóterv sem volt nála.

A Centrum Áruház tüzet – mint megírtuk – hátszűrő szabálytalan használata okozta. Több helyen ebből sem okultak, hiszen elektromos berendezések ilyen használatából a Martfűi Tisza Cipőgyárban, a Szolnoki Vörös Csillag Ruházati Ktsz-ben és másutt is tűz keletkezett. A feszültség-mentesítés elmulasztása okozta a tüzesetet a Szolnoki MÁV Járműjavítóban, valamint robbanást is a helyi papírgyárban.

A városi és járási parancsnokság körleveliben mindekre figyelmeztette a területéhez tartozó létesítményeket, s reméli, végre valamennyi érdekelt belátja: érdemes is, de szükséges is a más kárán okulni, kivált, ha az a saját kárunk is!

A
szolnoki
áruház
égése

Olajtűz a siófoki kenyérgyárban

Augusztus 11-én hajnalban kb. 4.30-kor hirtelen erős pukkanás hallatszott, majd lángok lobbantak fel a Somogy megyei Sütőipari Vállalat 31. számú siófoki üzemének egyik részlegében.

A kárhely földszintes, téglafalú, vasbeton födémes lapostetejű, üzem-épület. Péksüteményeket sütöttek itt, Pajtás típusú négy olajtűzelésű kemencében. A tűzeset idején nyitva volt az innen a dagasztóba nyíló ajtó, és a süteményraktár ajtólapjai is le voltak szerelve.

cm-re levő kemencék égőibe.

A tanúvallomásokból meg az égési nyomok alapján a tűzrendészeti szakértők arra a következtetésre jutottak, hogy a tűz a szélső két 1-es és 2. sz. kemence között keletkezhetett.

A 18 dolgozó miután a hirtelen magásra csapó és heves lángoktól nagyon megijedt, kimenekült. Csupán az egyik munkás kísérelt meg valamiféle beavatkozást, igaz, ő is csak úgy, hogy egy kézi-

Somogyi Lajost és a villanyszerelőt, végül pedig Kenedi Ferencet, a helyettesemet, továbbá a szomszédságomban lakó Máté Imrét és Bujtor Bélát, s intézkedtem a két városi locsolókocsi kirendeléséről.

Nappal persze egyszerűbb a riasztás hiszen mindkét ipari tanulóm is önkéntes tűzoltó. Úgy érzem azonban, hogy így sem vonultunk ki későn, elvégre 4.55-kor kaptam az értesítést, és 5.03—5.04-re már kikergettünk.

A beavatkozás

— Hogyan avatkoztak be?

— Eléggy félelmetes látvány fogadott bennünket. A lángnyelvek kicsaptak az ablakokon. A kimenekült dolgozók robbanástól tartottak. Amikor behatoltunk, mi is meghökkentünk egy kissé, mert a tűz már átterjedt az egész helyiségre, és igen hevesen égett.

A gyors beavatkozás céljából nem tűzcsapról, hanem tartályról szereltem. Tudtam, minden pillanatban be kell futniuk a locsolókocsiknak.

— Az erős hősugárzás miatt először nem tudtunk hatásosan működni a ködsugarunkkal. Ezért aztán 1 „E”, majd 1 „M” sugarat is szereltem. Közben — mint máskor — Kenedi elvtárs felderítést végzett a szomszédos helyiségekben.

Úgy működtünk, hogy a motoros sugárral valósággal kizavartuk az égő olajat a kemencék mögül, és azután a két másik sugárral eloltottuk. A ködsugár az „E” sugár vezetőjét is védte. A fából készült süteményes kasznikat is túlnyomórészt sikerült megmentenünk.

Az üzemvezető szerint a siófoki önkéntesek bátor oltásukkal eléggé tetemes kártól mentették meg a vállalatot. A négy kemence közül kettőt — mint mondotta — aránylag hamar újból üzemképesé tehetnek, s talán a másik kettőt is sikerül rendbe hozni. Ezenkívül épségben maradt négy kiflidagasztó gép is.

Vödör a túlfolyócső alatt

A tanúk eléggé ellentmondásosan vallottak a történetekről, s miután a rendőrségi nyomozás még nem zárult le, csupán a tűzrendészeti szervek szakértőinek megállapításait ismertethetjük.

Eszerint a Pajtás típusú kemencéket az Élelmiszeripari Berendezés- és Gépgyártó Vállalat készítette, de a kivitelezéskor nem tartották meg a szakvélemény több fontos előírását.

Igy például nem oldották meg a kemencék biztonságos szellőzését. Így azután bizonyos mennyiségű olajgőz mindig visszamaradt a tűztérben.

A berendezés Riello-égőkkel működött, és csak 30 másodpercen belül kapcsolt ki sikertelen gyújtás esetén, holott ennek 15 másodperc a megengedett ideje.

E két körülmény következtében — a dolgozók állítása szerint — a káreset megelőzően többször is pukkantak a kemencék, sérülést azonban szerencsére nem okoztak.

A 250 literes napitartály alig fél méterre volt a legszélső kemencétől és egy kétcollos túlfolyóvezeték lógott ki belőle. A vezeték alatt egy vödör volt a felfogóedény!



Most ezt láttuk a kárhelyen

A dolgozók kimenekültek

Az üzemrész bejratánál helyezték el a 250 literes napitartályt. Innen csővezetékén áramlott az olaj a faltól alig 50

cm-re levő kemencék égőibe.

cm-re levő kemencék égőibe. A négy kemence közül három működött a lángok belobbanásakor, és mintegy félórával előbb töltötték fel a napitartályt.

Kocsit küldtek a parancsnokért

A tüzet elsőként Putyera Jánosné bejelentette munkás jelezte az üzemi portára, de mivel nem kaptak rögtön városi vonalat, egy gépkocsit küldtek Jelinek Pál városi önkéntes tűzoltóparancsnokhoz. Jelinek elvtárs több mint másfél kilométerre lakik a kenyérgyártól. A sütőipari vállalat gépjárműve csaknem egyszerre érkezett oda a rendőrség URH-s kocsijával. Közben ugyanis a gyári portának sikerült összeköttetést kapnia a városi kaptánysággal.

Jelinek elvtársat egyébként alig egy-két perccel a kocsik megérkezése előtt a postáról riasztották.

A 73. esztendő parancsnok (ötvenöt esztendeje önkéntes tűzoltó, s harmincegy éve áll a testület élén!) már ébren volt. A továbbiakat így beszélte el:

— Először Olasz Lajost riasztottam, de csak annyit kellett mondanom neki, hogy egyenesen a kenyérgyárhoz vonuljanak. Olasz elvtárs ugyanis a riasztási tervünk értelmében a közelében lakó újabb négy önkéntest szokta értesíteni, s ilyenkor mind az öten Suli Lajoshoz motorkerékpáronak. Suli elvtársnak személygépkocsija van, és a helyzettől függően vagy a szertárhoz vagy egyenesen a kárhelyre szállítja a többieket. Ezután Szabó László gépkocsivezelőt riasztottam, neki szintén van saját személygépkocsija, majd



A napitartály és a túlfolyócső

Az olajnyomok is árulkoznak!

A napitartályt úgy töltötték fel, hogy a fűtő a 4-es kemence előtti oszlopon egy gombnyomással működésbe hozta a szivattyút.

A nívómutatót jól láthatta innen, azonban a tartály alatti padozatba eléggé mélyen beivódott olajnyomok arról árulkoznak, hogy máskor is előfordultak túltöltésből adódó kisebb-nagyobb „csepegések”...

A felelős személyek nem hivatkozhatnak arra, hogy a vonatkozó előírásokat nem ismerték, hiszen az ügyben kiadott 2021/7/1967-es számú szakvélemény részletesen meghatározta, milyen szabvány-előírásokra legyenek figyelemmel, s ezért azt is tudniuk kellett volna, hogy a túlfolyóvezeték ilyen kivitelezése teljesen szabálytalan, hiszen az nem helyezhető el egy helyiségben a kemencékkel.

Miután a napitartályt alig fél órával a tüzeset előtt töltötték fel, nem kizárt,



Ez a tűzcsapot nem közelíthették meg

kellemesebb részen dohányzóhelyet jelölt ki számukra a vállalat vezetősége.

A részleges dohányzási tilalmat különben nem tűzrendészeti, hanem egészségi okokból rendelték el.

Figyelemre méltó körülmény még, hogy a szakértők üzemképes állapotban találták az égőberendezés és a szivattyú elektromos szerelvényeit.

Végül, tekintettel az égés hevességére, az üzemmenethez szükséges olajmennyiség aligha okozhatott volna ekkora tüzet, bár nemritkán a csövek is szivárogtak, úgy hogy bádogtepsit kellett helyezni alájuk.

A Somogy megyei parancsnokság jelentésében megállapítja, hogy a helyiségben volt 1 db fali tűzcsap és 2 db kézioltó kielégítették az 1-es rendeletben foglalt követelményeket, oltóhomokról viszont nem gondoskodott a vállalat vezetősége.

A történetek után már hiábavaló találgatás lenne, hogy mi lett volna, ha a dolgozók nyomban a lángok fellobbanásakor használják is ezeket a felszereléseket. Azt azonban talán nem alaptalanul vetjük fel, hogy az egyik kemence mögött rossz helye van a fali tűzcsapnak, mert ha a lángok történetesen nem itt

lobbannak fel, akkor is nehezen férhetnek a közelébe. (A helyiség korábban burgonyaszárító volt.)

Nem először!

A vállalatot 300—400 ezer forintnyi közvetlen anyagi veszteség érte. A közvetett kár azonban sokkal nagyobb, hiszen innen látják el péksüteménnyel a Balaton déli partjának lakosságát meg az itt üdülőket, és a hetekig is eltartható kényszerű üzemszünet idejére a távolabbi sütődékből kellett megoldani az ellátást.

Siófokon mindenütt nagy elismeréssel beszélnek az önkéntes tűzoltók bátor ol-tásáról. Az anyag- és árumentéssel együtt körülbelül 35—36 percig tartott a beavatkozásuk. Így azután már nem volt szükség a tűzhöz kiriasztott állami egységek meg a helyi Kőolajipari Vállalat 50 kilós porraloltóval kivonult létesítményi tűzoltóinak a segítségére.

A veterán parancsnok és egysége nem először tanúsította gyors riaszthatóságát és nagyszerű felkészültségét. A közelmúltban például ők mentettek ki egy gázvezeték égésekor veszélybe került erőgépet.

g—k



Jelinek bácsi a helyszínen is bemutatja, hogyan oltottak

hogy a kezelógomb beragadt, vagy egyszerűen „kirögzítették”.

A túlfolyócső alá helyezett veder minden bizonnyal így tekt meg, s utána az olaj kifolyott. A napitartályon egyébként nem volt olyan automatika, amely túltöltés esetén megállította volna a szivattyút.

A kemencék mögött kifolyt olaj meggyulladására csak idő kérdése lehetett, mivel egy bizonyos szint elérésekor bármelyik rendellenesen működő égő is megadhatta az iniciáló gyújtást. (Ráadásul az egyik égő a pukkanást követően kimozdult a helyéből, és ebben a helyzetben nem állíthatta meg működését a kemence hőmérséklet-szabályozója.)

Tekintve, hogy a kemencék túlsó oldalánál nem akadt dolguk a munkásoknak (ezért nem érezték meg idejében az olajszagot), egyáltalán nem valószínű, hogy a tüzet dohányzás okozhatta. Itt ugyanis állandóan 50 fok körüli volt a meleg (a használt olaj nyílt téri lobbánáspontja kb +55 Celsius fok!), viszont a helyiség egy másik részében sokkal



A sikeres beavatkozás résztvevői: Jelinek Pál önk. tű. szds., parancsnok, Kenedi Ferenc önk. tű. szds., parancsnokhelyettes, Szabó László önk. tű. ftorm., gépkecsész, ifj. Máté Imre önk. tű. tiz., Makovi György, Olasz Lajos és Gáspár Lajos önk. tű. ftorm.-ek, ifj. Bujtor Béla önk. tű. szkv., valamint Somogyi Lajos és Suli Lajos önk. tű. ftorm.-ek

OLVASÓINK

*leveleiből

A megelőzés érdekében

A szombathelyi Centrum Áruház — az I. fokú tűzrendészeti hatóság és a Centrum Áruházak Központjának bevonásával a közelmúltban vetélkedőt rendezett a megelőző tűzrendészeti munka színvonalának emeléséért.

A 30 fős versenyző gárda a rendezvény során komoly felkészültségről tett tanúbizonyságot. Rajtuk kívül a vállalat dolgozói is, mint szemlézők, eleget tettek az éves kötelező oktatásnak. Az első négy helyen Gergőcz Magdolna eladó, Fritsz István eladó, Harsányi Sándor portás és Lengyel Erzsébet eladó végeztek. A helyezést elért versenyzők 1000 Ft pénz-, a középdöntőből kiesettek pedig könyvjutalomban részesültek.

Mihályi József tűzrendészeti előadó javasolta az áruházak legjobbjai között országos vetélkedő megrendezését. A tűzrendészeti bizottság vállalta a döntő megszervezését és lebonyolítását.

Erdős István
tű. főmgy.
Szombathely

22 ezer látogató

A nyíregyházi parancsnokság tűzrendészeti vándorkiállítását 1968 november 6-ától több helyen is számos érdeklődő szemlélte meg. A Nyíregyházán, Záhonyban, Kiskvárdán, Tuzséron, Bakatorántházán, Mátészalkán, Nagyecsedben és Ibrányban is bemutatott kiállítást több mint 22 ezren tekintették meg. Az ugyanott vetített filmjeinket pedig 21 ezren.

A vendégkönyvbe írt 196 bejegyzés mindegyike elismerést fejez ki a látogatókról.

Kukucska István
tű. főmgy.
Nyíregyháza

Szép sikerek

A Kalocsai Állami Gazdaság létesítményi tűzoltói szép sikereket értek el az utóbbi két évben. Tavaly a 800-as szerelésben járási és megyei elsők lettek, az országos versenyen pedig csak egy kis balszerencse akadályozta meg őket az elsőség megszerzésében.

Idén is megvédtek járási elsősegüket, sőt a 400-as kategóriában kistényi üzemegységük csa-

pata is győztesként hagyta el a versenypályát.

E szép eredmény annak tulajdonítható, hogy igen jó a kapcsolat a gazdaság vezetősége és létesítményi tűzoltósága között. A gazdaság vezetői ugyanis minden segítséget megadnak munkájuk végzéséhez. Eredményes munkájuk következtében 1968-69-ben tűzkármentesen fejezték be az aratási és cseplési időszakot.

A két csapat tagjai — jó munkájuk elismeréseképpen — a gazdaság vezetősége 1000-1000 Ft pénzzutalomban részesítette.

Kákonyi Lajos
tű. főmgy.
Kalocsa

Nyolc évtized

Bensőséges ünnepségen emlékeztek meg nemrégiben Bakonykúton az önkéntes tűzoltótestület megalakulásának 80. évfordulójáról.

A közgyűlés résztvevői élénk érdeklődéssel hallgatták a testület történetét ismertető előadást az 1920-as évek parancsnokának élménybeszámolóját, s nagy tapsal fogadták az országos parancsnok helyettesének jókívánásait.

A beszámolóiból kitűnt, hogy a testületnek most van az ötödik parancsnoka, Mállyer György pl. 32 évig volt szakmai irányító. Ez idő alatt járasszerte hírnévük volt a bakonykútiaknak, de jól vizsgáltak a magasabb fokozatú versenyeken is. A kárelhárítási munkálatokban ugyancsak derekasan helytálltak. 1963-ban egy istállótüznél és 1968-ban egy erdőt veszélyeztető avartűz oltásánál bizonyították ezt.

Azt is hallhattuk, hogy kezdetben az egyenruhák beszerzését kalapozás előzte meg, s a tagfelvételei anyagi feltételekhez kötötték. Lapos Ferencnek pl. az egyenruháját kellett megvásárolnia felvétele előtt.

A tűzrendészeti és tanácsai szervek képviselői számos testületi tagot jutalomban és dícséretben részesítettek. A becsültes munkában megöregedett veterán tűzoltók meghatottan vették át a 30-40 évi szolgálat elismerését kifejező emléklapot.

A közgyűlés közös vacsorával zárult, s a 100 éves jubileum közös megünneplésének reményében ürfítették poharukat a résztvevők.

Czaffer István
tű. főmgy.
Mór

FEJTŐRŐ

FEJTŐRŐ

Vízszintes sorok: 1. A TŰZOLTÁS VEZETŐJE ÉS A BEOSZTOTT PARANCSNOKOK PARANCSA ILYEN LEGYEN (Folyt. függ. 12.) 12. Vetélkedőfajta. 13. Német személyes névmás. 14. Fedd (vissza). 15. Érzékzerve. 16. Dizóz azonos hangzó. 17. Az arcon találhatók, kapcsolatosak a 15-el. 21. Országos szerv rövid. 22. Sörözni. 23. Tartozik. 25. Szép tulajdonság. 27. Becézett Etel. 29. Majdnem vigyor! 31. Csodálkozás. 32. Tavaszszal a természet „teszi”. 34. Külföldi üzlet rövid. 35. Oseink „találtak” rá! 38. Alá ereszked-ik! 41. Német betű. 42. Elsuhanó, rohanó. 43. Szovjet folyó. 44. Két azonos kötőszó. 46.

azonos hangzó. 19. Gyilkoló. 20. K. Adám. 22. Kler közepel 24. Sipezilon 25. Magyar tézsta-különlegesség. 27. Ebédel. 28. Unalmas vagy. 30. Nem első osztályú. 34. Szín. 33. Sárge Bécseben! 38. Ezen mássalhangzó 37. Képző. 39. Mint 34. 40. Visszafrancia pénz. 45. Külföldi nap! 48. Régi uralkodó. 50. KRRRR. 50. Személyes névmás. 54. Latin és. 55. Kettős mássalhangzó. 56. EO. 58. Gödröt mélyít. 58. Indulatszó. 60. ÁÁÁÁ. 61. Személyes névmás.

Megfejtésül az alábbi sorokat kell beküldeni:

Vízz. 1., függ. 12., vízsz. 62. függ. 4. Be kell küldeni továbbá a pontokkal megjelölt kockákban levő be-

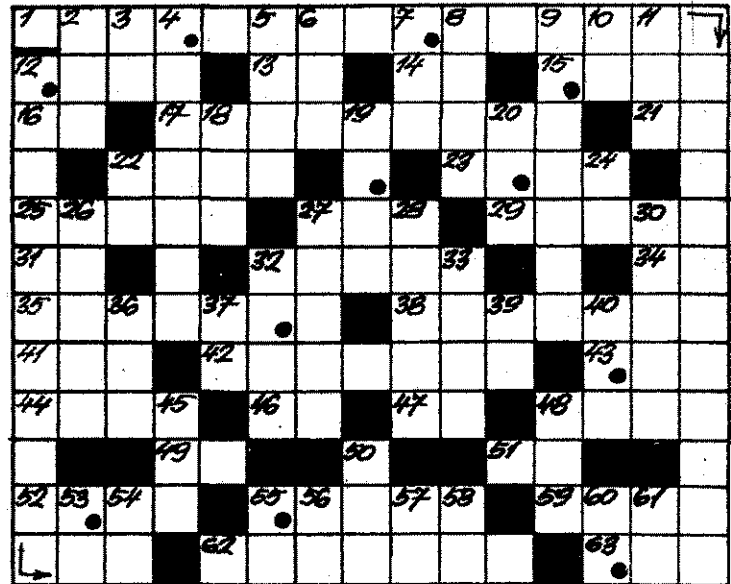

Teniszezők versengenek érte. 47. Cca! 48. Üvön van. 49. Ezután okozat következik! 51. Tetejére. 52. Lányt hívhatnak így. 55. Esedeg. 59. Keret. 62. A PARANCSBAN AZ ILYEN SZAVAK IS FELESLEGESSEK, MERT AZ UTASÍTÁSOKAT ÉRTELEMSZERŰEN IGY KELL VEGREHÁJTANI (folyt. függ. 4.). 63. Szenevajt.

Függőleges sorok: 2. Falatozó. 3. Személyes névmás. 4. A VÍZSZINTES 62. FOLYTATÁSA. 5. Becézett női név. 6. A lélek tükré. 7. Nagyüzemünk rövid. 8. Éktelen szemestakarmány! 9. Sírás. 10. Mint 14. 11. Régi számok előtt látható. 12. A VÍZSZINTES 1. FOLYTATÁSA. 18. A 25.

tükből összeállítható szót, a parancskiadásakor ezt is kerülni kell, helyesen megfejtők között könyvjutalmat sorsolunk ki.

Megfejtési határidő: 1969. október 20.

K. I.

A 9. számban megjelent keresztjérvény helyes megfejtése a következő: HARCÁLLASPONT KIJ. LÖLESE, HIRKÖZLÉS MEGSZE. VEZÉSE. HARCISZAKASZ SZE.

A pontokkal megjelölt kockákban összeállítható szó: TŰZ KÖZELBEN.

Könyvjutalmat nyertek: Duk Károly, Pécs; Zsóri Gyula, Puno Szendy Györgyi, Esztergom. A nyereeményeket postán küldjük el.

Eseményekről

Tűz ütött ki a bremeni kikötőben. A tűzrendészeti hatóság jelentése megállapítja, hogy öt rakár teljesen leégett; négyben búzát tároltak. Az eset körülményeinek a tisztázására vizsgálat indult.

Felrobbant, és hatalmas tüzet okozott egy 90 000 literes terpentintartály a Temze egyik londoni rakpartján. A mentési munkálatok során egy polgári személy és öt tűzoltó meghalt, négyen pedig megsebesültek.

Számos épületet felgyújtott a törökországi Eskisehrben a zavarzó tömeg. A tüntetést egy szélső jobboldali szervezet indította el,

amely az ellen tiltakozott, hogy a városkában tartja kongresszusát a baloldali török tanítók szövetsége.

Tűz keletkezett a csehszlovák belügyminisztérium prágai épületében. A hírek szerint a lángok továbbterjedését sikerült gyors beavatkozással megakadályozniuk a tűzoltóknak. A dolgozók közül senki sem sérült meg; az ügyben széles körű vizsgálat indult.

Árvíz pusztít Venezuelában, mivel kiöntött a Gárióc folyó. A víz több mint 35 faluba betört, a háziállatokat a hadsereg műszakai alakulatai és a tűzoltóság szállítja el a veszélyeztetett területekről.

Leégett a Fontana étterem a jugoszláviai Budván. A kár értékét mintegy 500 000 dinár. A tűz okát rövidzárlat.

Óriási tűzvész pusztított a belvárosi rakparton. A Jugoelektro vállalat raktára porrá égett, és a lángok martalékvá vált mintegy milliárd régi dinár értékű elektromos háztartási cikk.

Kigyulladt a michigani (US). Posen közelében egy farmer kémeletes háza. A szülők, a nagypapa, és a nyolc gyermek közül hatan bennégték.

Kevés induló az úszóbajnokságon

SPORT

Augusztus 21-én napsütéses időben, kitűnő körülmények között az

ságát. Ellentétben a középfokú atlétikai bajnoksággal, igen kevesen in-

teres gyors, 100 méteres hát, 100 méteres mell-, és búvárúszás — azonban helyenként érdekes küzdelmet vívtak.

Egyénileg Maxim Mátyás hdgy. (XX. ker.) és Komáromi Lajos szkv. (IV—XV. ker) ért el kitűnő eredményt. Mindketten 2—2 bajnokságot nyertek.

Csapatban a IV—XV. kerületi versenyzők igencsak kitettek magukért. Több értékes helyezést szerez-

100 m-es mellúszás: 1. Komáromi Lajos szkv. (IV—XV.) 1.35; 2. Maxim Mátyás hdgy. (XX.) 1.36; 3. Anderle Dénes őrm. (IV—XV.) 1.45 p-cel.

100 m-es hátúszás: 1. Maxim Mátyás hdgy. (XX.) 1.30; 2. Juhász László tiz. (XI.) 1.54; 3. Komáromi Lajos szkv. (IV—XV.) 1.54 p-cel.

Búvárúszás: 1. Komáromi Lajos szkv. (IV—XV.) 10.8; 2. Anderle Dénes őrm. (IV—XV.) 11.4; 3. Tarjáni



Komáromi Lajos szkv. nemcsak búvárúszásban, hanem a 100 m-es mellúszásban is elsőnek ért célba

Elektromos Sportuszodában rendezték meg a budapesti parancsnokság 1969. évi középfokú úszóbajnok-

duktak. Egy-egy versenyszámban mindössze 10-en, 12-en.

A négy versenyszámban — 100 mé-

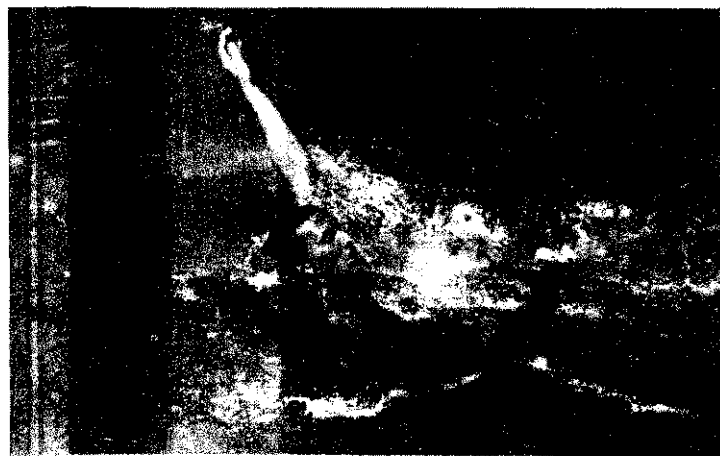

Maxim Mátyás hdgy. a 100 m-es hátúszás utolsó méterén

A Tűzoltó Dózsá SE közleménye

Az MTS határozata alapján a Tűzoltó Dózsá SE november 24-én 16 órakor tartja ez évi vezetőség-választó közgyűlést a BM Budapesti Tűzrendészeti Parancsnokságon.

A közgyűlésnek két napirendi pontja lesz:

1. Az elnökség beszámolója a végzett munkáról, a szakosztályok helyzetéről.

2. Az új elnökség megválasztása.

Az elnökség kéri a tagok és pártoló tagok minél nagyobb számban való szíves megjelenését.

tek, és ezzel fölünyesen nyerték a csapatversenyt. A XX. ker. második helye Maxim kiváló szereplésének köszönhető.

István alhdgy. (Kikötő) 13,2 mp-cel.

Az összetett pontverseny:

- | | |
|-------------------------|---------|
| 1. IV—XV. ker. | 42 pont |
| 2. XX. ker. | 19 pont |
| 3. Nemzeti Szabadkikötő | 12 pont |
| 4. V—VI—VII. ker. | 8 pont |
| 5. XI. ker. | 6 pont |
| 6. XVII. ker. | 1 pont |

P. L.

EREDMÉNYEK

100 m-es gyorsúszás: 1. Maxim Mátyás hdgy. (XX.) 1.17; 2. Komáromi Lajos szkv. (IV—XV.) 1.23; 3. Anderle Dénes őrm. (IV—XV.) 1.27 p-cel.

Nem fizettek — gyűjtogatott. Különös módon állt bosszút két adósán a jugoszlávici Kisoroszon az egyik helybeli lakos. Nem fizették meg neki tartozásukat, s emiatt felgyújtotta portájukat. A tűz már a lakóépületeket fenyegette, amikor a falu lakosságának a tűzoltósággal együtt sikerült eloltania.

alább nűsz évre lesz szükség, amíg a tűzvész sújtotta területet ismét befásítják.

Hat személy meghalt, és többen megsebesültek az egyik brüsszeli penzlóban keletkezett tűznél. Az ügyben vizsgálat indult.

Megfékeztek azt a nagyszabású tüzet, amely a francia Riviéra erdeiben 36 órán keresztül pusztított. Másfél nap alatt mintegy 4000 hektár erdőt pusztítottak el a lángok. A tűz oltásában nagy létszámú egységek vettek részt. Szakértők véleménye szerint leg-

Áradások pusztítottak Kelet-Pakisztánban. A kiáradt folyók a területnek majdnem a felét elöntötték. Számos ház romba dőlt vagy megrongálódott. Húszan életüket veszítették. A lakosság mentésében a tűzoltóság aktívan részt vett.

— rö-
vi-
den

MAGYAR TŰZOLTÓ

A magyar tűzoltóság folyóirata
Szerkesztő és szerkesztő bizottság
Felelős szerkesztő:
Bauer Lajos
tűzoltó alezredes
Szerkesztőség:
V. Néphadsereg u. 2.
Telefon: 313-700

Kiadja a BM Tűzrendészeti Országos Parancsnokság
Felelős kiadó: dr. Farago György
Tartalmaz a Magyar Posta
69.3497/2 — Zrínyi Nyomda, Bp. 81

F. v.: Bolgár Imre

INDEX: 29.504



60 ezer forint körüli ráfordítással mintegy félmillió értékű laktanyabővítést és átalakítást végeznek a hatvani parancsnokság beosztottai. Tömlőszárító torony, tanterem, új háló, szertár- és raktárrész épül hozzáértő kezük nyomán. A munkálatok befejezését az oktatási év kezdetéig tervezik. Második képünk Lőrinc István, Balogh József és Kovács József főmérnökeket ábrázolja

HÍREK, ESEMÉNYEK

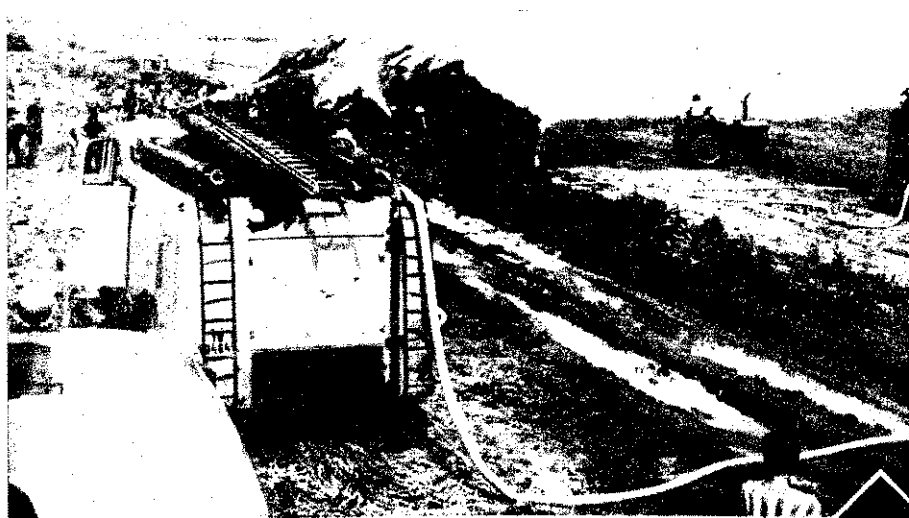

Szeptember 9-én elsősorban meg nem adásából keletkezett közlekedési balesetnél működtek közre budapesti egységek az V. ker. Akadémia utca—Széchenyi utca kereszteződésében. A baleset következtében egy személy súlyosan megsérült; az anyagi kár jelentős

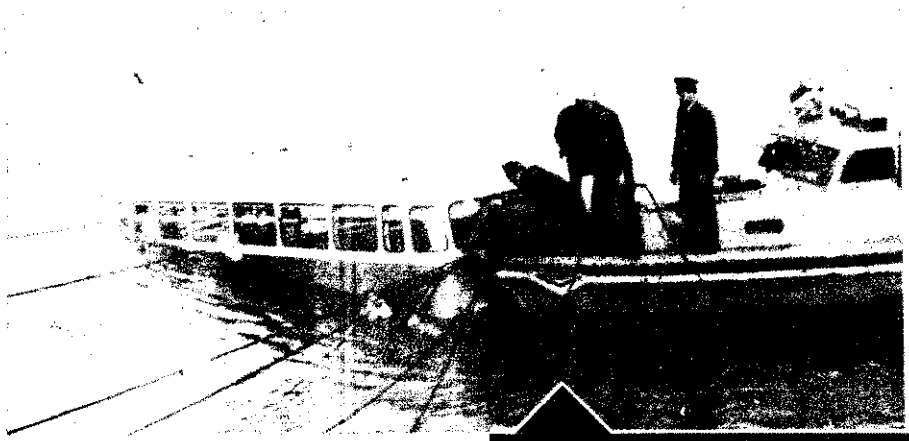

Hevesi utunk közbe tüzet is találtunk augusztus 21-én. Az ap. Béke Tsz egyik 10 vagonos, bálázott szalmakazánánál két srác „adomunkát” a hatvani jászberényi tűzoltókna meg a segédkező ts tagoknak. Az oltás csatlávsági vizszállítás volt lehetséges, a f kilométerre levő Zag váról



Könnyűbúváraink és egységeink mentik az augusztus 26-án, műszaki hiba következtében Dunába zuhanó honvédségi autóbust. A szerencsés kimenetelű baleset emberáldozatot nem követelt



„JELENTKEZZEN!... VÉTEL!”

(Képes összeállítás a 24. oldalon.)

MAGYAR TŰZOLTÓ

XXXI. évf. 11. sz. 1969 november



Dicső harcok nyomában

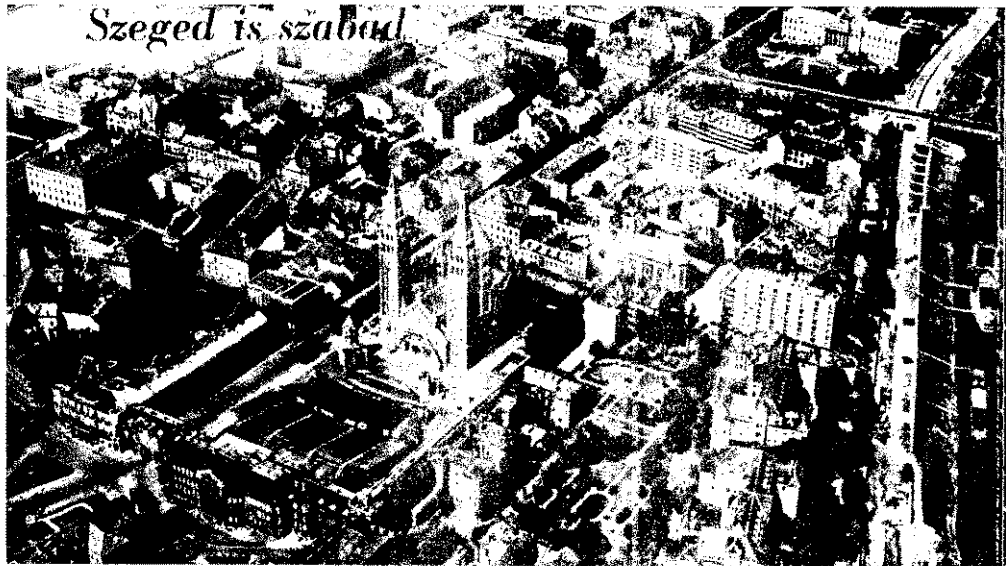

Szeged is szabad

1

A fasisztákat üldöző szovjet csapatok 1944 októberében újabb támadásba lendültek. A támadásnak az volt a sajátossága, hogy már a megelőző hadművelet közben készítették elő.

Három ország területén húzódott a 800 kilométeres front, és 12–13 kilométeres arcvonalszakasz jutott minden hadosztályra.

A szovjet csapatok sikeres harcukkal elválták a 6. német hadsereg vasúti és közúti összeköttetését Budapesttel, és miután más német és magyar csapatteket is hasonló veszély fenyegetett, a 2. Ukrán Front jobbszárnyával szemben álló alakulatok visszavonulásra kényszerültek. A Szovjet Hadsereg folytatta az ellenség üldözését. Becejtől Szegedig 80 kilométeres szakaszon a tiszai hídfők kiszélesítéséért harcoltak, s október 11-én rohammal felszabadították Szegedet.

Eppen azon a napon történt ez, amikor Horthy megbízottai este 7 óra 57 perckor Moszkvában aláírták a fegyverszüneti egyezményt, amit azután a horthysta hadvezetés nyomban meg is szegett, méghozzá a kormányzó tudtával...

Szeged, az ellenforradalom hajdani fővárosa felbolygatott méhkaszhoz hasonlít október első napjaiban. A főispán úr még Hitler szerencsés megmeneküléséről és a végső győzelemről szónokol a törvényhatóság ülésén, egy másik úr pedig két közlekedési dolgozó goromba viselkedéséért követel elégtételt, de már csomagolnak.

A rádió egy árva szót sem ejt a fegyverszünetről, a lapok a bolsevisták állítólagos rémtetteivel ijesztgetik az olvasókat. Közben a háború zaja mindinkább behatol a Tisza-parti városba. A józanabul gondolkodó vezetők azonban már arról tanácskoznak, hogyan menthetik meg

a Szovjet Hadsereg támogatásával szeretett Szegedüket a háborús pusztításoktól.

2

Az a négy tűzoltó, akikkel az akkori napok emlékeiről beszélgetünk, már nyugdíjas. A 76 éves *Zimonyi Antal* bácsi 1955-ig teljesített szolgálatot, *Nagy János* ny. fhggy., *Bánfi Sándor* és *Csala József* ny. főrm.-ek pedig egészen a közelemlig.

— Milyen volt a tűzoltóélet a felszabadulás előtti években? — tesszük fel az első kérdést.

— Nagyon nehezen lehetett felvételt nyerni a városi tűzoltósághoz — válaszolják —, pedig a negyvenes évek elején egy újonc lényegesen kevesebbet keresett mint egy jó szakmunkás, és akkor 48 óra szolgálat után járt csak szabadnap, de ez sem volt egészen szabad, mert ilyenkor osztottak be minket külső szolgálatra.

— Jó szakmájuk volt, miért vállalták mégis ezt a nehéz szolgálatot?

— Főleg a nyugdíjjogosultság miatt. Nagy szó volt ez akkoriban. Így aztán amikor felvételt hirdettek, hatszor annyira ember közül válogathattak, mint amennyire szükségük volt. De a szerencsés újoncok sem érezhették magukat biztonságban, mert ha ismételten rosszul feleltek a legváratlanabb időpontokban megtartott főparancsnoki vizsgán, akkor már le is adhatták a felszerelésüket. Ezért azután nemritkán még éjszaka is tanultunk.

— És sok tűz volt a háborús években?

— Akadt néhány. Az egyik malomban be rendezett és felgyújtott katonai raktárat például egy hónapon át oltottuk. 44 tavasztól már jóformán állandóan szolgálat-

ban voltunk, többet közülünk a város vezényelték a segédtűzoltók irányítására. Ettől kezdve már nem örültünk, mint tűzoltók megúsztuk a katonai szolgálatot. Némegyszer 15–20 halottja, ugyanis egy-egy légitámadásnak, s ez is borzalmas emlék mindannyiunknak.

3

— Hogyan emlékeznek vissza a felszabadulásra?

— A laktanyában is nagy volt a társalgás — meséli *Zimonyi bácsi*. Én csak idején az I. világháború során szaktanúja voltam az oroszországi forradalomnak. Tudtam, hogy a szovjet katonák nem parasztok és parasztok, és nincs mitől féltünk a magunkfajta embereknek.

— Mi sem haboztunk, hogy menjünk vagy maradjunk-e — veszi át a szót *Bánfi elvtárs*. Elegünk volt már a háború zajaiból. S az is jó hatással volt a biekre, hogy a főparancsnok sem követelt menekülő urakat. Így aztán három ember kivételével mindenki a helyén maradt, ám nem kis ügyeskedés kellett, hogy szereinket megmentsük az elhurcolás. A tolólétrát sajnos nem tudtuk elrejtetni.

A felszabadulás előtti napokban külső katonák lettek a kocsiaink. Egy német katonák rontottak be a laktanyába, és autót követeltek. Olyan fenyegetések léptek fel, hogy nem mertük megtagadni odaadunk nekik az öreg Renaultunkat. Sokkal később szóltak, hogy a város katonáiban látták gazdátlanul. Erteamentünk nagy örömeinkre egy kétmázsás diszert meg sok más ennivalót találtunk a konyhában, ami akkoriban valóságos kincs számított.

— De csak ez volt az egyedüli eset, amikor ilyen „disznók” volt a németek — szolt közbe *Csala elvtárs*.

Amikor ugyanis az első szovjet katonák — egy alacsony emberke — bejött a tanterembe, szürke egyenruhánkból ítélve nem katonáknak nézett bennünket, hanem hogy észrevette a laktanyába hozott nyersanyagút. Szerencsére akadtak köztünk, akik jól beszéltek szerbül, és így nagy nehézségek nélkül megértettni vele, hogy maradjunk tűzoltók vagyunk.

— A városparancsnokság nem sokkal később értékes támogatást adott nekünk, teszi hozzá *Nagy elvtárs*. Igazolványt küldtek, és állandó őrseget küldtek a laktanyába, s ha jobbára csak mutogatással tettük is meg egymást, nagyon hamar megbarátoztunk. Néhányszor az akadályozták meg, hogy igénybe vegyünk a szereinket, s nemritkán velünk együtt vonultak ki, hogy nyugodtan dolgozzunk.

Igaz, mi is igyekeztünk segíteni. A szovjetek felrobbantották a Tisza-hidat, a szovjet katonák úgy odtották meg a felkelést, hogy keresztbe állították a főváros a Lukács nevű gőzöst, lehorgonyozták.

rát, tatját meghosszabbítva pontonhi-
at létesítettek. Itt mi hosszabb ideig ál-
indó szolgálatot adtunk. Ezenkívül segí-
ttünk a város környékén elesett kato-
ák holttesteinek összeszedésében és elte-
etésében is. Szívemarkoló érzés volt
atnunk, milyen sokan áldozták életüket
árosunkért, illetve egy rossz ügy szolgál-
atában.

— S mire emlékeznek legszívesebben?

— Arra, hogy rögtön a felszabadulás
után kiharcoltuk a 24 órás szolgálatot —
válaszolja Csala elvtárs. Meg arra, hogy
ízalmikát választottunk, mert ez akkor
zt jelentette, hogy végre ledőltek a vá-
aszfalak, és a legkisebb rangúakkal is
mberként kezdtek bánni.

4

— Hogyan telt el a 25 esztendő?

— Nem is hittük, hogy az évek milyen
gyorsan elrepülnek majd, mondja Csala
elvtárs. Az első esztendő eseményei szin-
e regénybe kívánkoznak, az infláció alatt
sokat nélkülöztünk. És ha sokáig szűkösen
lünk, mégsem gondoltunk arra, hogy le-
szerejlünk, s elhelyezkedjünk a szakmánk-
ban, pedig közben minden állás nyugdíjas
lett. Az egyik legszebb emlékem éppen az
nflációs időkhöz fűződik. Tűz keletkezett
egy laboratóriumban. Egyszerű tiszthelyet-
es létemre engem bíztak meg a vizsgálat-
tal. Keletkezési okként építési hibát jelöl-
tem meg. Ezt a megállapításon azonban
egy volt tiszt úr kétségbe vonta. Én
azonban annak idején eltettem, és kis há-
zi múzeumunkban megőriztem az „áruló”
gerenda egyik darabját, s így az illető is
kénytelen volt visszakozni a bírósági eljá-
ráson.

Akkor persze nem gondolhattam, hogy
hűszegynéhány év múlva népi ülnök le-
szek. A közelmúltban érdekes ügyet tár-
gyaltunk. Két kisgyerek talált egy Ludas
Matyit meg egy gyufaskatulyát, s egy gyü-
lékony anyagokkal zsúfolt építési raktár-
nál gyűjtötták meg az újságlapokat. A kár-
esetet szenvedett vállalat szerint azért lett
20 ezer forint körüli a kár, mert a tűzol-
tóság nem avatkozott be szakszerűen,
ugyanis nem a legközelebbi tűzcsapról sze-
retek. Én azonban bebizonyítottam, hogy
ez volt a helyes, mert a közelebbi tűz-
csap nyomása és vízhozama nem lett vol-
na kielégítő.

Bánfi elvtárs — aki több mint tíz éven
át párttitkár volt az egységen — a fiának
adta át a váltóbotot. Újonc korában ő sem
hitte volna, hogy a fia akadémiát végzett
tűzoltótiszt lesz. De ő sem szakadt el tel-
jesen a tűzrendésztől. Ötszázforintos ta-
nácsadóként a sütőipari vállalatnál igyek-
szik segíteni. Nagy János elvtárs, a test-
nevelés és sport érdemes dolgozója vezető
szerepet tölt be a város labdarúgó-éle-
tében. Amikor először öltötte magára az
egyenruhát, ő is kinevette volna azt, aki
azt jósolta volna neki, hogy tisztként vonul
majd nyugdíjba.

S ahogy a felszabadulási ünnepre ké-
szülő mostani szegedi tűzoltók körében
lepergették életük filmjének egy darabját,
az kimondatlanul is választ ad a kérdésre,
hogy ha még egyszer újra kezdenék, ak-
kor is ennyire hűségeselek lennének-e hiva-
tásukhoz.

(2)

Vemrégen még együtt vonultak: A
kép bal oldalán Bánfi Sándor, Csala
József és Nagy János

Közös ügyünk

Az önkéntes tűzoltótestületek sokrétű feladatai közül mindig elsődleges a megelőző
tűzrendészettel való foglalkozás, a parancsnokok és a területfelelősök ez irányú tevé-
kenysége. Beszédés számok bizonyítják ezt.
Az elmúlt évben például hozzávetőleg 50 000 szabálytalanság megszüntetéséről intéz-
kedtek. Hogy milyen érték megővését segítették szabad idejük feláldozásával, azt az
említett adat is jól érzékelteti.

Mintegy 35 000 önkéntes tűzoltó munkája során lakóházak, termelőszövetkezetek, más
létesítmények zsereit látogatta meg, és hívta fel a figyelmet a tűzrendészeti előírások
megtartásának fontosságára, a tapasztalt szabálytalanságok veszélyességére. Nem szük-
séges bizonygatnunk, hogy ez a tevékenység semminemű hatósági intézkedéssel, sajtó-
vagy rádiófelhívással nem pótolható.

Szerveink ezért is értékelik oly nagyra a tűzvédelem önkéntes propagandistáinak
önzetlen fáradásait, és tőlük telhetően igyekeznek elősegíteni, hogy sikeresen megbir-
kózzanak egyre bonyolultabbá váló feladataikkal. A termelőszövetkezetekben, de a váro-
sok, községek lakóházaiban is például mind több helyen fűtenek gázzal, olajjal, ami, bár
gazdaságossága folytán szükséges, de mint tudjuk, igen veszélyes is egyben, ha e
berendezések használói nem tartják meg a vonatkozó tűzvédelmi előírásokat. Az ilyen
jellegű szabálytalanságok felfedése azonban természetesen kellő ismereteket követel.
Nem szükséges tehát rámutatnunk, hogy erre a témára is ki kell terjednie a tovább-
képzésnek, s miért olyan fontos, hogy a területfelelősök hiánytalanul megjelenjenek az
oktatásokon. Ugyanakkor azonban az a mód is igen lényeges, ahogyan a parancsnokok
és területfelelős elvtársaink a szabálytalanságok megszüntetéséről intézkednek. Nyilván-
való ugyanis, hogy csak a szakszerű és az érintettek számára is könnyen érthető fel-
hívásnak lehet kellő fogantaja.

Jól szolgálja ezt a célt a Baranya megyei Tűzrendészeti Parancsnokság szerkesztésében
kiadott ellenőrzőfüzet. Ennek kétpéldányos, nyomtatott lapjain feltüntették az elő-
fordulható összes szabálytalanságokat. A felülvizsgálatot végző önkéntes tűzoltónak
csak a megfelelő szövegrészt kell aláírnia, illetve a szabálytalanul tárolt mennyiséget
vagy tűztávolságot számadattal beírnia. A vizsgálatot végző névre és napra szólon
kitölti a felhívást, aláírja, és az érintett személlyel is aláírattja. A felhívás másolata az
illetőnél marad. A szabálytalanság megszüntetésére adott határidő megszegésének ese-
tére a felhívás záradéka további intézkedést is kilátásba helyez.

Az eddigi tapasztalatok alapján az ellenőrzött személyek és szervek hatósági jellegű
intézkedésként fogják fel az ilyen formájú felhívást, és komolyabban is veszik, mint a
szóbeli figyelmeztetést. Ugyanakkor a területfelelősök is szívesebben és gyakrabban ellen-
őriznek e nyomtatott felhívások kiadása óta.

A Baranya megyei kezdeményezésről annak idején a Magyar Tűzoltó is megemlé-
kezett, és várható, hogy a közeljövőben más megyékben — Veszprémben már meg is
tették — hasonló segédletek kiadásával igyekeznek megkönnyíteni a területfelelősök
ellenőrző munkáját.

A közelgő téli időszak szükségyszerűen megköveteli a lakóházak, létesítmények, mező-
gazdasági üzemek és majorok alapos tűzrendészeti felülvizsgálatát.

Ennek társadalmi fontosságát az is bizonyítja, hogy az elmúlt évben a széles körű
ellenőrzések és a jelzett nagy számú intézkedések ellenére is növekedett a mezőgazda-
ságban és a lakóházakban keletkezett tüzesetek száma és kárértéke. A mezőgazdaságban
például gyermekjátékból keletkezett a legtöbb tüzeset.

Mindannyiunk közös érdeke tehát, hogy az önkéntes parancsnokok a járási értekez-
leteken hallottak szerint jól készítsék elő és szervezzék meg ezt a tevékenységet,
s területfelelősök jussanak el valamennyi lakóházba, középületbe és termelőszö-
vetkezetbe. A területfelelős elvtársaktól pedig azt kérjük, hogy körültekintő munkával tár-
ják fel a szabálytalanságokat, és udvarias, de határozott intézkedéssel segítsék elő
a megszüntetésüket, s türelmesen magyarázzák meg, milyen veszélyek hárríthatók el ezzel.
Ha ebben a szellemben munkálkodnak, akkor a tűzvédelemmel együtt testületük tekinté-
lyét is számottevően megszilárdíthatják.

HORVÁTH KÁROLY
tű. alez.



A bukaresti tanácskozásról

A MAGYAR TŰZOLTÓ, OKTÓBERI SZÁMA RÖVIDEN MÁR HÍRT ADOTT A SZOCIALISTA ORSZÁGOK TŰZRENDEZETI SZERVEINEK BUKARESTBEN MEGRENDEZETT VII. KONFERENCIAJÁRÓL ÉS AZ EZ ALKALOMMAL MEGTARTOTT TŰZOLTÓVERSENYRŐL.

A KÖVEKEZŐKBEN MEGKEZDJÜK, ÉS A LAP DECEMBERI SZÁMÁBAN FEJEZZÜK BE AZ ESEMÉNY ISMERTETÉSÉT. ELŐJÁRÓBAN MEGEMLÍTIJUK, HOGY EZÜTTAL NEM ÉRINTÜNK MINDEN TÉMÁT, S AZ ISMERTETÉSRE KERÜLŐK IS CSUPÁN RÖVID TARTALMI ÖSSZEFOGLALÁSAI A TANÁCSKOZÁS ELÉ TERJESZTETT ANYAGOKNAK ÉS AZ OTT LEZAJLOTT VITÁKNAK.

A robbanási túlnyomás levezetésére szolgáló nyílások (hasadó-nyíló felületek) méretezése

E téma főleg a gázalmazállapotú szénhidrogének rohamos terjedésével egyre nagyobb jelentőségű. A gáz-energiahordozók ugyanis nagymértékben növelik a feldolgozó berendezések és helyiségek robbanásveszélyét. Ezzel magyarázható, hogy a téma elsősorban a gázalmazállapotú szénhidrogénes foglalkozik, és csak másodsorban az egyéb robbanásveszélyes anyagokkal.

Az irodalmi adatok eléggé eltérőek. Sokszor még azonos munkákban is olyan tág határértékek találhatók, hogy ezek alapján adott esetben illuzórikussá vált a lefűvónyílás méretezése, mivel a két szélső határértékre számolt, szükséges lefűvőfelületek többszörösei voltak egymásnak.

Ez a nagyfokú bizonytalanság kísérletek végzését tette szükségessé a téma kidolgozására. A kísérleteket még az elmúlt évben a Mecseki Szénbányák kutatási osztályának por- és gázrobbanás-vizsgáló állomásán végezték el.

Először a gázok égési tulajdonságait vizsgálták, és érdekes eredményeket kaptak a zárt térben szivárgás útján létrejött levegő-metán keverék égési tulajdonságára.

A kísérleteket egy 60 m hosszú, 2 m átmérőjű, egyik végén zárt, másik végén nyitott aknában folytatták le, mégpedig különböző koncentrációjú metán-levegő keverékkel.

A kísérletsorozat folyamán előre várhatóan megállapítható volt, hogy az aknába szivárgó gáz a fajsúlykülönbség hatására, az időtartamtól függően, elsősorban az akna felső szintjében jelent veszélyforrásokat. Zárt térben, főként, ha a tér hossza többszöröse a keresztmetszetének, a felső térben kialakult éghető levegő-metán réteg abban az esetben továbbította az égést, ha a rétegben levő metán és a táró teljes térfogatának viszonya 0,01 vagy annál több, azaz a metánnak a teljes szelvényre vonatkozó átlagos koncentrációja elérte vagy meghaladta az 1%-ot.

A rétegesen elhelyezkedő metán égése ebben az esetben felgyorsulhat, és robbanássá fejlődhet.

A metánréteg átlagos égési sebessége – 0,5–4,0% CH_4 -tartalom között – lineáris összefüggés szerint 3,0 m/sec-től 10,0 m/sec-ig növekedett a kísérleti robbanótérben, 4% fölött – az alsó robbanási határkoncentráció közelében – a lángfront terjedési sebessége hirtelen 22,0 m/sec-ra (5%), majd 26 m/sec-ra (6%) ugrott.

A vékony metánrétegben terjedő lángfront dugattyúként tolja maga előtt az el nem égett keveréket, de anélkül, hogy jelentősen összekeverné. Ebben a tartományban az égés lamináris jellegű és egyenletes sebességű.

Nagyobb mennyiségű metán esetén az égés sebessége is növekszik, a lángfront nagyobb mértékben hat az el nem égett keverékre, és ez elsősorban az égés hullámbzásában, periodikus sebességváltozásában jut kifejezésre.

A kísérleti megfigyelés alapján tehát levonható az a következtetés, hogy a tér egyik pontjától egy másikig már olyan kis gázmennyiségek is továbbíthatják a gyújtóforrást, amelyek például a légtérben egyenletesen elkeveredve még nem esnek korlátozó rendszabály hatálya alá. Ez természetesen fokozott óvatosságra int.

A kis fajsúlyú gázok olyan rétegződésre hajlamosak, és a kialakult, viszonylag csekély vertikális irányú s méretű gázrétegek olyan töménységre képesek feldúsulni, hogy az így tárolódott gázmennyiség az egész tér vonatkozásában elérheti az alsó robbanási határt, sőt az illető térfogatsúly vonatkozásában sztöchiometrikus gáz-levegő elegy kialakulásához is elegendő lehet, s ez szintén komoly veszély.

A metán-levegő keverék égésének vizsgálata után térhetek át a robbanási túlnyomást levezető nyílások vizsgálatára. Első lépésként kísérletek alapján kellett meghatározni, hogy a gyakorlatban elterjedten alkalmazott síküveg és újabbán előtérbe kerülő ún. profilüveg mint lefűvőfelület, hogyan töltik be a szerepüket.

A kísérleteket egy 15 m³-es térben, különböző metán-levegő koncentrációjú keverék berobbantásával végezték, a lefűvőfelület m²-es volt.

Először az 1/1963-as BM-rendeletben előírt 40 × 40 cm osztású síküvegbe helyezett, 3 mm-es síküveg-szerkezetet vizsgálták. A profilüveggel végzett kísérleteknél pedig 1,5 m hosszúságú, egyprofilüveg-szerkezetet építettek be, méghozzá mindhárom szokásos és speciális módozatban.

Az 1,5 m² nagyságú felület 15 m³-es robbanótér esetén 0,1 m³/m³ fajlagos lefűvőfelületet jelentett, így a kísérletsorozat arra választ adott, hogy különböző koncentrációjú keverékek esetén ez a fajlagos lefűvőfelület milyen mértékű nyomásmentesítést eredményez.

A kísérletek eredményét röviden a következőkben foglalhatjuk össze:

A profilüvegből létesített 0,1 m³/m³ nagyságú nyomásmentesítő felület mind mérsékelt, mind heves robbanásakor, a folyamat kezdeti pillanatszerűen megnyílik a kis robbanási túlnyomástól (0,03 kp/cm²). A profilüveggel úgy hat a robbanás folyamatára, hogy a túlnyomás teljesen szabad felülethez képest kismértékben (max. 0,1 kp/cm²) a nyomásnövekedés üteme pedig jelentősebben nő meg a robbanás során.

A keretbe erősített, 40 × 40 cm osztású, 3 mm vastag üveglapokból létesített 0,1 m³/m³-es nyílófelület – a kísérletek feltételei között – jobban fogja a robbanást a profilüveg-felületnél. A síküveggel felépített elemek – szintén a nyomásnövekedés kezdeti szakaszában, de nagyobb belső túlnyomás hatására – esetenként csak részlegesen törnek ki.

A robbanási túlnyomás levezetésére szolgáló nyílások meghatározásához szükséges kísérleteket megkezdtek. A kapott eredmények igazolták, hogy a feltevések helyesek voltak. Kísérletekkel feltétlenül található egy olyan fajlagos lefűvőfelület-nagyság, amellyel a robbanási túlnyomások káros hatása kiküszöbölhető.

Nem sztöchiometrikus gáz-levegő elegy jelenléte és robbanás esetén, amikor az elegy a szélső robbanási határhoz van közelebb, kísérleti eredmények következtetéseként, és az irodalmi adatok alapján megközelítéssel

$$F_j = 0,2 \text{ m}^2/\text{m}^3$$

fajlagos felületi tényező vehető figyelembe 100–500 m³-es nagyságú rendű terek vonatkozásában.

Természetesen a nagyobb gázkoncentrációjú és elsősorban a sztöchiometrikus elegyek vizsgálata is szükséges, mert a tényleges biztonság érdekében a legkedvezőtlenebb helyzetet kell majd figyelembe venni.

A konferencia munkabizottságának résztvevői nagy elismeréssel fogadták a kidolgozott témát, és kiinduló anyagként elfogadták azt, hogy a megkezdettek alapján minden ország hazai adatait megfigyelően végezze tovább a kísérleteket. A kérdés napirenden tartása és a munka folytatása céljából a résztvevők Magyarországot jelezték ki a téma koordinálására, vállalva hazai előírásait és kísérleti eredményeik megküldését. Ennek alapján értékelő összedallást kell elkészíteni a jövő évi konferenciára.

A korszerű épületszerkezetek tűzállóságának vizsgálata

A Szovjetunió tűzoltósága dolgozta ki. A téma azért illeszkedik az időszéri, mert a vasbeton szerkezeteket felhasználó építészeti válmene folytonosan növekszik. Ez szükségessé teszi, hogy a szőlőforgó szerkezeteket nemcsak normális rendeltetésüknek megfelelő körülmények között vizsgálják rendszeresen, hanem a tűzesetek során rövid ideig ható magas hőmérséklet-állóságuk szerint is érték-

lehesse a tűzállóságukat. Ez utóbbi főleg az igénybe vett tartószerkezetek esetében fontos. Az épületek ilyen szerkezetei közé sorolhatók az oszlopok.

A Szovjetunió Központi Tűzrendészeti Tudományos Kutató Intézetében vizsgálták a különböző centrálisan nyomott vasbetonoszlop-fajták tűzállóságát: így a tömör és üreges, négyzetes és I-szelvényű, valamint kétágú oszlopokét.

Az oszlopok betonanyagát portlandcementből állították össze. Kőméterenként kb. 350 kg-ot használtak fel.

A beton töltőanyaga folyami homok és kétfajta kavics volt: mészkőtartalmú és gránitkavics. Az oszlopok vasvázat gömbacélból készítették.

A 3,5 méter hosszú mintaoszlopot présbe állították, központosították, majd az üzemszerű terheléssel terheltek meg. Ezután sínpályán ellentetes irányokból két félkemencét gördítettek az oszlopra, és azok összekapcsolása után az oszlop körül tüztérlet képeztek.

A tüztérletben „standard görbe” szerint, petróleum égetésével fűtöttek. A petróleumot nagy nyomású, ventilátorral betáplált levegővel, fűvőkák segítségével porlasztották.

A kísérletek során az oszlopok szelvénye mentén mérték a hőmérsékleti értékeket és azok hosszirányú deformációját. Az oszlopok tűzállósági határát a hevített állapotban beálló teljes roncsolás ismérveig határozták meg.

A négyzetes és I-szelvényű oszlopok roncsolása ridegen történt, mivel a beton hosszuk középső részén az egész keresztmetszet mentén szétmorzsolódtak.

A kétágú oszlopok ridegen roncsolódtak, az egyik ág metszetében. Az I-szelvényű, 64–66 mm falvastagságú oszlopok hordképességüket annak következtében veszítették el, hogy a kisebbik tehetetlenségi nyomaték irányában megszűnt a szilárdságuk.

Az oszlopok tűzállósága tehát jelentős mértékben függ keresztmetszetük méreteitől. A keresztmetszet növekedésével a tűzállóság határa emelkedik és fordítva, a keresztmetszet csökkenése az oszlopok tűzállóságának csökkenésével jár. Ez a törvényszerűség összefügg azzal, mekkora a keresztmetszet felhevülésének sebessége a kritikus hőmérsékletek értékéig. A vékonyabb falú oszlopok gyorsabban hevülnek át, és ezért tűzállóságuk rövidebb ideig tart. Ennek ellenére a közből törvényszerűség érvényét veszti, ha 200 mm alá esik az oszlopok falvastagsága. (Folytatjuk)

A „Pozsarnoje gyelo” szerkesztőségének, Moszkva

Kedves Elvtársak!

Akárcsak szerte Magyarországon, mi is hálatelt szívvel készülünk április 4-ére, felszabadulásunk huszonöt éves évfordulójára. Soha nem felejtjük el, hogy a dicső Szovjet Hadsereg milyen nagy áldozatokat hozott szabadságunkért, míg hosszú hónapokig tartó, súlyos harcok árán végleg kiüzte földünkről a fasiszta betolakodókat.

A szovjet hősök drága vére áztatta magyart földön azóta új élet fakadt. Népünk dolgozóival együtt a mi községünk is felmehetetlenül sokat fejlődött, amióta elkergethette a földesurakat, és saját kezébe vehette sorsának intézését.

Mint önkéntes tűzoltók, mindig nagy érdeklődéssel olvassuk a Magyar Tűzoltóban a szovjet tűzoltóságról szóló cikkeket. Néhány évvel ezelőtt interjú, jelent meg a lapban olyan szovjet elvtársak visszaemlékezéseiből, akik a Szovjet Hadsereg kötelékében hazánk felszabadításáért harcoltak.

Ez adta a gondolatot, hogy Önökhöz forduljunk kérszünkkel. E hős tűzoltók egyikét családjával együtt sok-sok szeretettel meghívjuk községünkbe, a Bács-Kiskun megyei Páhiba, hogy velük együtt ünnepelhesük meg április 4-ét.

Ezzel is kifejezésre szeretnénk juttatni a szovjet nép iránti hálánkat és barátságunkat.

Arra kérjük Önöket, szíveskedjenek tolmácsolni kérésünket az illetékes szovjet tűzrendészeti szerveknek.

Elvtársi üdvözléssel

a páhi önkéntes tűzoltótestület nevében:

Márfi György párttitkár; Vass László tanácselnök, titkár;
B. Varga József parancsnok

A VIII. KERÜLETIEK KEZDEMÉNYEZÉSE

Néhány hete hangzott el a felhívás: „Televíziót minden iskolának!” Azóta nap mint nap újabb és újabb felajánlásokról számolnak be a híradások, tanúsítva, hogy e nemes kezdeményezés társadalmi méretű mozgalommá szélesedett.

A VIII. kerületi BM-szervek pártbizottsága szeptember 24-i ülésén szintén foglalkozott a kérdéssel. Erről tájékoztatott bennünket Berezsky István r. alezredes, a PB-titkár, Molnár József t. úrnagy, szervező titkár és Vitáris Sándor t. úrnagy, alezredes, kerületi parancsnok, a végrehajtó bizottság tagja.

BERECZKY I.: — Elhatároztuk, kapcsolódunk ehhez a mozgalomhoz, jobban mondva ezt javasoljuk a pártalapszervezetek kommunisztáinak. Hogy milyen nemes célokat szolgáló kezdeményezésről van szó, úgy gondoljuk senkinek nem kell különösebben bizonygatnunk.

Azt is tudjuk, hogy az oktatás, nevelés szempontjából mit jelent a televízió a városoktól távoli települések iskoláinak számára.

Segítséget nem egyszerű anyagi támogatásnak tekintjük, hanem szerény hozzájárulásnak a jövő nemzedéke szocialista szemléletben, korszerű eszközökkel történő neveléséhez.

Emlatt is tervezzük úgy, hogy a pénz nem összeadjuk, hanem kollektív külömmunkával szerzett jövedelemből vásároljuk meg a készüléket.

Meggyőződésem, hogy a tűzoltó és rendőr elvtársak nagy megértéssel fogadják javaslatunkat, és kinek-kinek a személyes részvétele lesz majd a bizonyossága ennek.

MOLNÁR J.: — Munkalehetőségről gondoskodunk, erre többféle lehetőség is kínálkozik.

Az építőiparban például hasznosan működhetnének közre új építmények környékének parkosításával. De az is egészen bizonyosra vehető, hogy a kerületi nagyvállalatok valamelyike is biztosítja számunkra azt az 5–6 órányi munkát, amelynek ellenértékéből megvehetjük az ajándékozásra szánt tv-készüléket.

VITÁRIS S.: — Nem szeretném elismetelni mindazt, amit Berezsky elvtárs néhány szóval már elmondott. Ehhez csupán annyit kívánok

hozzátenni, hogy a VIII. kerületi parancsnokság személyi állománya is átérzi a kezdeményezés jelentőségét, azt, hogy mit jelent a televízió az iskolai nevelésben, és bizonyos vagyok abban, hogy mindannyian részt vesznek majd az e célból szervezett társadalmi munkában.

BERECZKY I.: — Tapasztalatból tudjuk, hogy nem könnyű dolog egy ilyen mozgalom elindítása. Nem a jósándék hiánya miatt, hanem azért, mert tűzoltóink, rendőreink közül sok a vidéken lakó. Ez megannyi egyéni problémával jár, meg az az igazság, hogy máskülönbben is épp elég a lekötöttsége mindenkinek. Mégis biztosra veszem, hogy ha a megfelelő agitációs munka, a parancsnokok és pártalapszervezetek egyetértő támogatásával párosul, nemcsak a mi kis kollektívunk, hanem az egész belügyi állomány kivészi a részét a közösen kitűzött cél megvalósításából. És ezzel, véleményem szerint, nemcsak a mozgalom sikerét segítjük elő, hanem az együttes részvétel a kollektíva egységét is tovább erősíti, — új tartalommal gazdagítja.

MOLNÁR J.: — Visszatérve az előbbiekre, a kerületen kívüli lehetőségek is biztatók; ilyen vonatkozásban a KISZ-szervezet segítségével

számoink. Tudomásom szerint nekik negy, Feldebrő és Eger környéki tsz-szel már eddig is jó kapcsolatuk volt, s ezekben nemegyszer vettek részt társadalmi munkán az elmúlt években. Mint értesültem, ez a kapcsolat továbbra is fennáll, s ha a szükség úgy hozza, KISZ-esekink támogatásával teljesítjük zökkenőmentesen vállalásunkat.

VITÁRIS S.: — A budapesti tűzoltóság jövőre ünnepi fennállásának 100. évfordulóját. Úgy vélem, kerületünk személyi állományának vállalása a centenáriumi vonatkozásában is méltó a testületalapító elődök nemes célkitűzéseikhez, mert a hívatás tiszteletre méltó hagyományainak ápolásán túl ugyancsak a közösség ügyét szolgálja.

BERECZKY I.: — Végezetül talán még annyit, hogy bízunk a mozgalom sikerében. Abban, hogy a parancsnoki kar, a párt- és KISZ-szervezet segítségével állományunk minden tagja részt vesz a felajánlás teljesítésében. És hadd tegyem még hozzá: a VIII. kerületi BM-szervek valamennyi dolgozóját jó érzellemmel töltheti el az a tudat, hogy egy ilyen mozgalomban úttörőként, kezdeményezőként ajánlotta fel támogatását.



„Egy szervhez tartozunk...”

Baranyában sok éves hagyományai vannak a tűzrendészet és a karhatalom jó kapcsolatának, a két szerv szoros együttműködésének. Tüzesjelentésekben már nemegyszer olvashattunk a karhatalmista harcosok derekas helytállásáról. A közelmúltban alkalmunk nyílt erről véleményt kérni Kaluczky László alezredes elvtársától, pécsi magassabb karhatalmi egység parancsnokától.

— Csaknem tíz esztendeje irányítottam a pécsi karhatalmi egységet, és azóta valóban, de különösen amióta Kosteleczy alezredes elvtárs a tűzrendészet megyei pa-



rancsnoka, igen jó tartalmú a kapcsolatunk. Ennek alapja: mindketten igyekszünk maradéktalanul teljesíteni a miniszter elvtársnak azt a parancsát, ami a belügyi testületek, öszsbelügyi feladatainak egybehangolásáról intézkedik. Ez tehát a kritériuma a mi kapcsolatunknak. Hogy miben gyökerezik ez? Egy szervhez tartozunk, kommunista módon akarjuk megoldani a feladatokat, amihez persze az akarat mellett megfelelően összehangolt tervek is kellene.

A karhatalmista katonák, amikor a tűzrendészet helyi vezetői igénybe vették őket népgazdasági érdekek miatt, eddig minden esetben becsülettel álltak helyt a rájuk bízott feladatok végrehajtásában. Meggyőződésem, hogy ez a jövőben is így lesz. Kapcsolatunk, természetesen nemcsak ebben nyilvánul meg, hanem többek közt a káderutánpótlásra is kiterjed. A tűzrendészet helyi vezetői a leszerelési időszak előtt átjönnek hozzánk, és tájékoztató előadásokat tartanak a személyi állománynak az utánpótlás biztosítása céljából.

Mi is tudjuk, a tűzrendészetnek nem az alapvető feladata, hogy a tüzet oltsa, hanem lehetőleg megelőzze azt. De ha a megfelelő intézkedések ellenére is tűz keletkezik, akkor a karhatalom is részt vesz a nagyobb károk elhárításában, oltásában. Az utóbbi időben két ilyen eset is volt. Az egyik állami gazdaságban export-szállításra előkészített nád égett. Karhatalmista katonáink becsületesen részt vettek a tűz oltásában, nem kímélték magukat. Pedig szokatlan volt részükre az effajta,

igen nagy fáradtsággal járó feladat, meg azután csuromvizesek is lettek.

A másik, legutóbbi esetben több százmillió forint értékű anyagraktárban keletkezett gyapotbála-tűz. A katonák a több mázsás bálákat eltávolították a tűz közeléből, s ezzel hatalmas értékeket mentettek meg. Mind a két esetben a tűzrendészet helyi vezetői elismerésüket fejezték ki a tevékenységükért.

Az elismerést illetően egyébként még van tennivalónk. Véleményem szerint egy ilyen tüzeset után, amikor a tűzrendészet helyi szervei értékelik a helyzetet, az oltásban részt vett állomány tevékenységét, össze kellene ülnünk, és ezt követően a katonák helytállását is jobban propagálnunk a sajtó felhasználásával. Ugyanakkor hasznos lenne, ha a kollektív munkájának elismerésén túl, egyes személyek munkáját is méltányolná a felső vezetés. Oklevelet, anyagi vagy tárgyjutalmat, esetenként pedig tűzrendészeti kitüntetés adományozását értem ez alatt. Persze elsősorban a mi hibánk, hogy eddig nem gondoltunk erre. Mindenesetre, ha a jövőben még adódik ilyesmi, mindenképpen szert kerítünk rá, mert az ösztönzésnek ez is nagyon konkrét eszköze. A másik, amit előbb csak érintettem, hogy a Hazáértban és a Magyar Tűzoltóban is, éppen az öszsbelügyi feladatokat figyelembe véve, mind a két belügyi szerv tevékenységéről több képes riportot, propagandisztikus anyagot kellene megjelentetni.

Ami a további együttműködést illeti, véleményem szerint az itteni vezetők részéről kölcsönösen megvan a hajlandóság, képesség erre. Ismerik a közös feladatokat, és semmi akadályát nem látom az itteni belügyi szervek közötti még tervszerűbb, még jobb együttműködésnek. Mi a magunk részéről mindent megteszünk ennek érdekében.

Szerintem egy konkrét program kidolgozása igen célszerű lenne, mert ebben tartalmilag is pontosabban körülhatárolható a közös tevékenység, s ezáltal kapcsolatunk is még szorosabbá válik.

Sándor bácsi

Először meglehetősen zavarban volt, amikor asztalunkhoz invitáltuk. A világért sem akar terhünkre lenni — mentegetőzött, míg nem aztán a testület elnöke kérésének mégis engedett. Kocintottunk az egészségére. Ő két tenyere közé fogta a poharat, de így is nehezen engedelmessékedett az akaratnak. Hiba, az idegek...

Bezzeg, 1916-ban (kimondani is sok), amikor először öltötte magára az önkéntesi egyezményes Jövágású barna, kemény tekinetű, tömör borsú fiatalember névelünk farkasszemel

Szeptember 2-án ismét megkezdődött a tanítás a BM-Akadémia Tűzoltó Tagosztályán. Az esemény kapcsán beszélgetést tartottunk Ljeszkovszky Béla tűzoltó elvtársal, parancsnok elvtárral.

— Az új tanév kezdete jelent-e újat a tanítás képzésben?

— Minden tanévkezdés az iskolatörténelem iskolavezetés részére is egy újabb állomást jelent. A feladatok minden évben növekednek, a rohanó élet, az ipar, a mezőgazdaság fejlődése, az új tűzveszélyes technológiák szükségszerűvé teszik a fiatal hallgatók, tisztjelöltek egyre magasabb szintű oktatását, képzését. A szakanyany mellett újszerű a törzs nevelési tevékenysége is. Nemcsak az a feladat, hogy szakképzett tűzoltótiszteket neveljünk, hanem az is, hogy ezek a fiatalok szociálisan

A gyakorlatia

must építő hazánk. hűséges, politikai tisztánlátó fiaivá váljanak, és alkalmas legyenek arra, hogy a rájuk bízott feladatokat is ebben a szellemben neveljék. Ennek érdekében megkülönböztetett figyelmet fordítunk a hallgatók megfelelő szociális marxista képzettségére.

Most már elmondhatom, hogy az első évlyam jellegű oktatás bevált. Ez az, ebben az évben is újszerű, mert egyidőben foglalkozunk az első és második évfolyamos hallgatókkal. A második évfolyamos és ez már tapasztalat, komoly segítség ad az első évfolyamosok fegyvelmi, a

a féltve őrzött hajdankészült fényképről... Büszke rá, amikor elismerően nyugtázzuk a látogatást. Es boldog, hogy itt lehet. Nem kellünk, az övé, az ünnepek közt. Hogy éppen mi vagyunk ott, az merő véletlen, de hogy ő és a többiek...

Mert Magyarlaci Sándor bácsi most. 71 esztendőjével is. Olyan hűséges önkéntese a sıklósi testületnek, hogy ebben még a fiatalok is aligha tesznek túl rajta. Kissé lassabban mozog már mint hajdan, de nélkülül nem működik el tűzoltóesemény. 36 évig volt aktív.

Kezdté Siki folytatata Mohá Pécsétt, Tolnatisiban. 1938-ban gazte a pécsi vényhatóság folyomot, és kére rá nevezési csövezetőnek. szívesen is eszik vissza! (A kép is akkoriba szült.) Aztán visszajött, és tivan, mert csak érzi igazán jól gát.

Sándor bácsi tavasszal ünnepszasságkötésének évfordulóját. szeretettel kértket, tegyünk a meghívásán. Várjuk az ütését.

magatartásának kialakításához. Az évfolyamos oktatás a tanárok nevelési feladataira is kedvező, mert a két évfolyam lehetővé teszi a nevelés eredményeinek viszonyítását. Igen jó az is, hogy az új évfolyamot már egy tapasztalt párt- és KISZ-vezetés várja. Külön ki kell emelnem az MSZMP törzsi-hallgatói pártalapszervek és a KISZ támogatását, mivel nagyban segítik az iskolai vezetést.

- Hallhatnánk valamit a most bevonult hallgatók személyi összetételéről?

A hallgatók állománya igen megfiatalodott. Átlagéletkoruk 23 és fél év. Ezeknek a fiataloknak igen nagy a tanulási ambíciójuk és a lelkesedésük. Komoly feladatunk, hogy az új tanévben ezt a tanulási lelkesedést ne csak fenntartsuk, hanem tovább is fokozzuk.

oktatás jegyében

Egyébként valamennyi hallgató középiskolát végzett. Ilyen vonatkozásban előnyben vannak a technikai végzettségűek, mivel a szakanyagok túlnyomó többsége műszaki jellegű ismeret.

A beiratkozás előtt pár hónappal vonulós állományba vett érettségizett fiatalok a felvételi vizsgát követően vonultak be az Akadémiára, s a kialakult gyakorlat szerint ugyanarra a területre kerülnek vissza, ahonnan küldték őket.

- Milyen vonatkozásban mérhető le a főként a tűzoltótiszt-képzésben bekövetkezett fejlődés?

— Leginkább talán abban, hogy évről évre igyekszünk korszerűbbé, gyakorlatiasabbá tenni az oktatást. A felső vezetés is ennek szükségszerűségét vallja, és ehhez a Tűzrendészet Országos Parancsnoksága és a budapesti parancsnokság egyaránt nagy segítséget ad. Kapcsolatunk állandó, sokoldalú. Többek között a központi szakmai utasításokat az iskola is megkapja, és azokat a tanszékek bedolgozzák a tananyagokba. Mődjük van a tanároknak a felkészülés során konkrét tapasztalatokat szereznii a területen, és ezeket az oktatásban érvényesíteni. Mindebből az is kiténik, és ez nemcsak az eddigi fejlődés, hanem a

továbbiak kulcskérdése is, hogy az akadémia tematikája a gyakorlati kívánalmaknak megfelelően szintén minden évben módosul. Az idén például az előző évhez viszonyítva, növeltük a gyakorlati órák számát, s ügyeltünk arra, hogy a tematika a szakmai tanszékek között összehangoltabb legyen. Nagyobb gondot fordítunk a műszaki ismeretek oktatására. Előtérbe helyeztük a parancsnokok szervező, vezető, irányító tevékenységének oktatását.

Fő célunk: olyan tematika alapján oktatni, hogy az iskoláról kikerülő fiatal tisztek jó tűzrendészekké, illetőleg őrségparancsnokokká váljanak. Jóllehet gyakorlatias oktatásra törekszünk, ez azonban korántsem jelenti azt, hogy a nálunk végzetek elegendő gyakorlattal is rendelkez-

nek. Azt hiszem, természetes is, hogy így van, hiszen a gyakorlottságot majd a mindennapi munka adja. A kétéves oktatás bevezetése nagy előrelépés volt a tisztképzésben. Azonban ha az igényeket, és az elsajátításra váró technológiai ismeretek sokaságát nézzük, hovatovább a két évi oktatási idő is kevésnek bizonyul. Azt is kifejezésre szeretném még juttatni, hogy a 6—8 évvel ezelőtti tematikánk lényegesen módosult, átalakult. Új témaköröket iktattunk be; egyeseket elhagytunk, illetve más témakörökhöz kapcsolunk, vagy azokkal összedolgoztunk. A témakörökre tervezett óraszámok is változtak esetenként. A közelmúltban elsősorban azokat növeltük, amelyek a legközelebb állnak majd az új tisztek napi tevékenységéhez vagy éppenséggel azt képezik. Így például a hatósági intézkedéseket és a vegyipari üzemekben keletkezett tüzek oltását emelhetném ki. A megnövelt gyakorlati foglalkozások óraszámának keretében üzemlátogatásokat, szemléket, ellenőrzéseket, szakhatósági eljárásokat, továbbá tűzoltási gyakorlatokat szervezünk. Az élethez való alkalmazkodás, az oktatás korszerűsítését szolgálja az is, hogy az iskola ideje alatti gyakorlati kihelyezés időtartamát négy hétről hat hétre emeltük.

- Szívesen hallanánk néhány gondolatot az akadémia parancsnokának közeli és távolabbi terveiből.

— Az iskolavezetés közeli terve, elgondolása az, hogy a tanszékek részére az oktatási feltételeket kedvezőbbé tegye, ugyanakkor a hallgatók tanulási feltételei is jobbá váljanak. Ezt úgy kívánjuk megoldani, hogy az oktatáson kívüli idő felhasználását is figyelemmel kísérjük. Nagy jelentőséget tulajdonítottunk a tervszerű szakköri munka meghonosításának. Ezzel nemcsak a szabad idő felhasználását terel-



jük kedvező irányba, hanem egyúttal a tűzoltó szakismeretek elmélyítéséhez is hozzájárulunk. Igyekszünk felkelteni a hallgatók érdeklődését a kutatómunka iránt. Távolabbi tervünk, ez persze egyelőre csak a mi elgondolásunk, a szakosított oktatás bevezetése. A fokozott igény, hogy képzettebb őrségparancsnokokat vagy tűzrendészeket neveljünk, csak úgy elégíthető ki, ha két év keretén belül másfél évig általános tisztképzésben részesülne a hallgatók, a hátramaradó félét pedig szakosított képzésre használnánk fel.

Eddig ugyan még nem említettem, de a fejlődés a tanári kar képzettségében, felkészültségében is lemérhető, ami a színvonalas oktatás egyik alapvető feltétele. Évről évre nagyobb oktatási, nevelési tapasztalattal és képzettséggel rendelkeznek. Ez persze nem egyedül a gyakorlati munka eredménye, hanem annak is tulajdonítható, hogy a tanárok ötven százaléka ma már egyetemi, főiskolai végzettségű, szinte valamennyi pedagógiai ismeretekből államvizsgát tett, és így az oktatás módszereit szakszerűen, optimális feltételek elérése érdekében alkalmazza.

„Szűk körű, de lelkes gárdával...”

Szeptember 24-én ülésezett az Országos Gumiipari Vállalat tűzrendészeti tanácsa. Napirendben az 1969. első fél évi tűzrendészeti helyzet értékelése szerepelt. Szamek László osztályvezető beszámolóját követően számos hozzászólás hangzott el, majd a résztvevőknek bemutatatták a Jó napot gumigyár! című filmet. A saját erőből készített film az újonnan belépő dolgozók baleset- és munkavédelmi, továbbá tűzrendészeti tudnivalóinak elsajátításához ad hasznos segítséget, s tájékoztat a vállalat nyújtotta szociális, kulturális lehetőségekről. A bemutató résztvevői elismeréssel nyilatkoztak a filmről.



Az értekezletet követően felkértük Pazsiczky Jenő elvtársat, az OGV Biztonságtechnikai és Ergonómiai Központjának vezető főmérnökét, egyben a tűzrendészeti tanács vezetőjét, hogy válaszoljon néhány kérdésünkre.

— Előljáróban arra kérjük, tájékoztasson bennünket a vezetése alatt álló központ lényegéről.

— A Biztonságtechnikai és Ergonómiai Központ ebben az évben alakult a vállalat új szerveként olyan tevékenységek irányítása, elvégzése céljából, amelyek között elsőként említem a tűzrendészeti, a munkavédelmi, polgári védelmi, rendőri stb. feladatok koordinálását. Ezenkívül vállalati szintű termelési koordinálást is végez, és mint különálló szerv, idetartozik a Szervezési és Ergonómiai Osztály. Ez utóbbi a vállalati szervezéssel és az ergonómiával foglalkozik; a munkaszervezés során felmerülő fiziológiai és pszichológiai tényezőket vizsgálja.

Szűk körű, de lelkes gárdával látott munkához ez az apparátus, és már kezdetben kiderült, hogy a munkavédelem vagy az ergonómia és a szervezés feladatai csak látszólag különálló egymástól, lényegében szorosan összefüggnek. Ezt úgy gondolom, az előbb vetített film,

az első produkciók egyike bizonyítja a legszembéltetesebben. Az említett munka és tűzvédelmi film ugyanis, amellett, hogy oktatási célokat szolgál, a vállalat gyártmányával, az általa nyújtott szociális, kulturális és egészségügyi juttatásokkal, illetve azok lehetőségeivel is megismerteti a belépő dolgozókat. Vagyis: az oktatáson túl egyrészt segítséget nyújt nekünk arra is, hogy a dolgozókat — a velük való törődést látva és érezve — a vállalatnál megtarthassuk.

— Mikor s milyen meggondolásból alakult a tűzrendészeti tanács a vállalatnál, és milyen főbb funkciókat tölt be?

— A tűzrendészeti tanács létrehozását a Nehézipari Minisztérium Iparszervezési Főosztálya kezdeményezte a nagyvállalatok megalakulásával párhuzamosan. Olyan központi testület szervezése vált szükségessé, amelyik az OGV-hez vagy a többi nagy vállalathoz tartozó gyárak tűzrendészeti irányítását központilag végzi. Csak így válik ugyanis lehetővé a lényegében azonos vagy hasonló technológiájú üzemek biztonságos termelésének egységes szabályozása, ellenőrzése, tudományos fejlesztése vagy új berendezések kialakítása stb.

— Mekkora területet fog át a tanács, milyen feladatok, célkitűzések megvalósítását vette terve, s ezekből napjainkig mennyi valósult meg?

— A tanács működési és felügyeleti hatásköre lényegében az egész Országos Gumiipari Vállalatra, tehát mind a hat gyárra, továbbá a kereskedelmi és fejlesztési egységekre is kiterjed, ami létszámában mintegy tizenegy ezer dolgozót jelent. Eleinte a tűzvédelem látszott a legfontosabbnak; de ezen belül is a rendszeres, átfogó, mindenre kiterjedő, egységes irányelveken alapuló ellenőrzés volt a legsürgősebb tennivaló. Ugyanakkor azt is biztosítani kellett, hogy a gyárakban működő tűzvédelmi szervek, illetve azok vezetői tájékoztatást kapjanak a vállalat egészének tűzrendészeti helyzetéről, és emellett az egymás ellenőrzésébe történő kölcsönös bevonására s a kiterjedt tapasztalatcserére is lehetőség nyíljon.

De nem hanyagoltuk el a fejlesztési és a tudományos terület művelését sem. Az 1965-ben előfordult tragikus és 26 milliós kárt okozott tűz nyomán komoly tudom-

mányos munka kezdődött a kutatómunkában. Eredményeként egy olyan kivány is napvilágot látott, amely a gumiparban a keveréstechnológia tűzveszélyforrásával, illetve a tragikus tűz keletkezésének az okaival foglalkozott. Részt saját erőből, de elsősorban a Robbanástechnikai Kutató Intézet bevonásával tudományt készítettünk. Ez a robbanásveszélyes oldószerekkel működő technológiák veszélyforrásait mérte fel, elsősorban az elektrostatikus tüzek keletkezés szempontjából, és jelenleg van folyamatban az ezt regisztráló, illetve jelző berendezés elkészítése. A tanács keretében rendszeres irodalmi figyelőszolgálatot szerveztünk, bevonva ebbe a vállalat dokumentációs központját, műszaki könyvtárát, amely folyamatosan rendelkezésére bocsátja az ezzel foglalkozó korszerű és külföldi irodalmat is. Hatékony munkát kívánunk fordítani egy olyan iránvállalati szintű felmérésre is, hogy a készülékeink típus és nagyságrend szempontjából vajon megfelelnek-e a nemzetközi követelményeinek, biztonsági előírásainak.

— Néhány szót a vezető testület számszám és személyi összetételéről; a kiválasztás milyen elvet érvényesítettek?

— Az összetételt illetően elsősorban a cél vezérelt, hogy a tanácsban képviselve legyen a vállalathoz tartozó összes gyár és szervezeti egység gazda vezetője, illetőleg helyettese, s min körülmények között tagja legyen a tűzrendészeti megbízott, előadó vagy vezető. Ezáltal nemcsak a tűzrendészettel kapcsolatos, hanem a vállalat egészének helyzetéről, hanem a gazdasági vezető is képet kaphat magának, felmérheti azokat a tényezőket, amelyek a tanács plenumán elhangzanak.

— Hallhatnánk néhány szót tevékenység módjáról?

— Tevékenységünk elsődleges és fontosabb forrása a szisztematikus és nagyon jól bevált ellenőrzés. Ennek keretében, előzetes program szerint, több kevesbé szabályos ismétlődéssel látjuk, vizsgáljuk a gyárakat, s amint már utaltam, egy másik gyárnak ugyanolyan szakképzettségű előadóját, vezetőjét is bevonjuk a munkába. Ahol a legutóbbi ellenőrzés a szokásosnál több hiány-

got vagy veszélyesebb körülményeket észlelt, ott eltérünk a programtól, és nagyon rövid úton egy vagy két héten belül villámlátogatással győződünk meg arról, hogy utasításainkat végrehajtották-e vagy sem.

Amennyiben szükségesnek látjuk, a személyi felelősségrevonással is gondoskodunk arról, hogy tűzbiztonságot veszélyeztető esetek ne ismétlődjenek meg. Ilyen vonatkozásban, ha kell — bár erre eddig még nem volt szükség — a gazdasági vezetőt is felelősségre vonhatjuk vagy feljelenthetjük. Engedményeket semmiképpen nem teszünk, mert egyszer már drága tandíjat fizettünk...

— Szerettek-e az eddigiek során olyan általánosítható tapasztalatokat, amelyeket más vállalatoknál is jó eredménnyel hasznosíthatnának?

— A gumiipar, bár a vegyiparhoz tartozik, sokfajta technológiáját, gépeinek eléggé sajátos voltát tekintve, különleges jellegű.

Egyébként a műanyagipar hasonlít leginkább a miénkhez. Anyagainak a tűzveszélyessége talán kisebb, de a gépeket, berendezéseket és különösen az alkalmazott technológiát tekintve sok a rokon vonás.

Ami viszont a nálunk alkalmazott, oldószeres használatát illeti, a kőolaj- és a finomítóiparban szerzett tapasztalatok, tanulságok voltak számunkra a leghasznosabbak. Ebből az is kitűnik, hogy legalábbis eddig inkább mi voltunk kénytelenek más iparágaktól tanulni, mintsem hogy tőlünk tanuljon valaki. Ugyanez vonatkozik az elektrostatikus feltöltődésre és az ezekből származó tüzekre is. Itt arra az elektrostatikus feltöltődést mérő berendezésre gondolok, amelyet a textilipar alakított ki, de amelyet mi is megvásároltunk, mert nálunk is vannak ilyen veszélyforrások. És még egyet el kell hogy mondjak: azt, hogy a gumiipar, mint iparág, vertikális, vagyis: az alapanyagaiból először előterméket, aztán félgyártmányt készít, majd készgyártmányt állít elő. Mint ilyen, tehát némiképpen eltérő a szokásos iparágaktól. Ezért ilyen értelemben nem látunk lehetőséget arra, hogy mások tanulhatnának tőlünk.

Persze, csak ilyen értelemben nem. Más különben, ha a mi tűzrendészeti tanácsunk felépítését, munkamódszereit és tevékenységének eredményeit vesszük, talán más területeken is hasznos gondolatokat ébreszthet a tűzvédelemért felelős vezetőkben.

(B. L.)

Az önkéntes tűzoltóságok téli felkészüléséről

AZ ÖNKÉNTES TŰZOLTÓSÁGOK TELI FELKÉSZÜLÉSE, vagyis az említett időszak kedvezőtlen hatásának kivédése, káros behatásának megelőzése csak akkor lehet eredményes, ha az egység elhelyezésével és működésével kapcsolatos minden részterületre kiterjed, és minden területen gondos, szakszerű megelőző intézkedések történnek. Ennek alapfeltétele a tennivalók alapos, körültekintő felmérése és a feladatok meghatározása. A felmérésnek két fő területre kell irányulnia: egyrészt az egység elhelyezésére szolgáló épületekre, másrészt a rendelkezésre álló szerekre, felszerelésekre.

Az épületeknél mindenképp az ajtók, ablakok, szertárkapuk — gyűjtőnéven: nyílászáró szerkezetek — állapotát kell megvizsgálni. A sérült, rokkant, vetemedett, rosszul vagy nehezen, esetleg hézagosan záró szerkezeteket meg kell javítani. A nyílászáró szerkezetek kisebb méretű hézagos zárása esetén — különösen fűtött helyiségek légzárásának biztosítására — igen alkalmasak a különböző gumí vagy műanyag habszivacs-tömítoszalagok. A légzárás a helyiségek hőtartása és a szélhordta por és homok kizárása miatt szükséges és indokolt.

ELLENŐRIZZUK A TETOSZERKEZET ÉS A TETOHEJAZAT, valamint az ereszcatornák állapotát is. Az itt fellelhető hibákat szintén javítani kell, hiszen a rossz tetőszerkezet, hiányos vagy sérült tetőhéjazat a fődémek átázását, a rossz ereszcatorna pedig a falak és az alapzat beázását, károsodását okozza. Az egyedül hibák javítása mindig gyorsabb és kisebb költséggel járó feladat, mint amikor éppen a hiba miatt, a károsodás már nagyobb mérvű és terjedelmű.

Gondoljunk a tüzelőberendezések, valamint a kémények állapotára, használhatóságára és hasonlóan a tüzelőanyag károsodásmentes, szakszerű tárolására is. Mindezek együtt biztosítják a téli foglalkozásokhoz a kellemes, vonzó, meleg környezetet.

Hozzá tartozik az épület felkészítéséhez a víz- és villanyellátás is. A csőhálózat, valamint a szabadtéri víznyerők (csapok, kutak) fagy elleni védelme különösen fontos. Az elektromos hálózatnál főleg az elosztódobozok, biztosítékok, vezetékek, kapcsolók és lámpatestek esetleges hibáinak kijavítására ügyeljünk. Erre azért hívjuk fel nyomatékosan a figyelmet, mert a rövid téli napokon fokozott a hálózat igénybevétele, és a foglalkozások zavartalanságának előfeltétele a biztonságos, jó világítás.

A GÉPJÁRMŰVEKNEL ELSŐSORBAN A FAGYKAROKAT KELL MEGELŐZNI. A legcélravezetőbb mód az állandóan fűtött szertár lenne, ez azonban gazdasági és technikai okok miatt egyelőre csak igen kevés helyen biztosítható. Ennek hiányában egyrészt a gépjárműmotor hűtőrendszerének gondos víztelenítésével, másrészt a gépjárműfecskenedők szivattyúinak és víztartályainak leürítésével előzzük meg a fagykarokat. Természetesen ilyen esetekben gondoskodni kell a víztelenítés tényét feltűntető táblákról, feliratokról, továbbá a feltöltéshöz szükséges víz előkészítéséről.

Diesel-üzemű motoroknál kellemetlenségeket okozhat az alacsony dermedéspontú nyári gázolaj használata. A hideg hatására ugyanis paraffin kristályosodik ki belőle, ami az üzemanyag-főszűrőben felfogódik, és kocsonya anyagával lehetséges, ezért a üzemanyagtartályt téli gázolajjal kell feltölteni.

Az akkumulátorok előkészítése a desztillált víz utántöltésével és az elektromos feltöltéssel oldható meg legegyszerűbben. A jól feltöltött akkumulátor fagyállóság ugyan jelentősen megnövekszik, s ugyanakkor fokozott mértékben biztosítja a hideg motor indításához szükséges nagyobb igénybevétel lehetőségét.

ELLENŐRIZNI KELL A FENYVSZORÓK HELYES BEÁLLÍTASÁT, továbbá a gumiköpenyek futófelületeinek állapotát. Miután a köd, eső, sár és hó miatt kedvezőtlenül való utakon való közlekedés sebességét és biztonságát jelentősen befolyásoló tényező mindkettő, a gondos előkészítő munka a vonulásoknál feltétlenül megtérül.

A kismotorfecskenedőknél szintén a fagyveszély a fő probléma. Ennek káros hatása a motor és a szivattyú külön-külön végrehajtott, gondos víztelenítésével előzhető meg. Víztelenítéskor a rozsdától vagy iszaptól eltömődött ürítőcsapokat dróttal piszkáljuk ki, és így győződünk meg arról, hogy az összes víz kifolyt-e.

A kocsí- és mozdonyfecskenedők nem fagyveszélyesek, azonban ezeknél is ügyelni kell, hogy a szelepházakban ne maradjon víz, mert ennek megfagyása a szer üzemképtelenségét okozza.

Nagyon gondosan vizsgáljuk át a nyomótműköztetőket, különösen a kendertömítőket, hogy minden tekercs teljesen száraz-e. A nedves, nyirkos kendertömítőket rövid idő alatt megtámadja az önkreteszi az ún. „fekete penész”, ugyanakkor, ha a rostokban tárolódó víz megfagy, a sejtfalak megrepednek, s emiatt a tömlő szétmállik. A téli ködös, párás, nyirkos időjárás egyébként sem kedvez a tömlőknek, ezért még idejében szársuk ki alaposan a készletet.

A GUMIÉRTŐ MÚSZALTÖMLŐK A NEDVES, FAGYOS IDŐJÁRÁSNAK JÓL ELLENÁLLNAK, azonban a felületes, hanyag vagy gondatlan kezelés ezekre is kedvezőtlenül hat.

Az előzőekben vázolt tennivalókról a téli tűzoltásnál sem szabad megfeledkezni. Ügyeljünk arra, hogy a használt felszerelések ne károsodjanak, és szakszerű karbantartó és előkészítő munkával mielőbb ismét készenlétebe kerüljenek.

E cikk keretében a téli felkészülésnek csak a tárgyi problémáira, és ezek közül is csak a legfontosabbakra irányítottuk rá a figyelmet. Nem kevésbé fontos a személyi állomány megfelelő felkészítése sem, hiszen az említett káros behatásoktól az ember sem mentes. Az előkészítő munka során tehát erről sem szabad megfeledkezniünk.

LANTOS SÁNDOR
tű. alez.

30 segítőtársak

(Tudósítónktól)

Augusztus 5-én 9.03-kor a nyírgyulai Petőfi Tsz-be szalmakazal-tűzhöz riasztották a mátészalkai egységet. Egy 20x4x5 m-es kazal égett. Még be sem fejezték az oltást, amikor rádió (11.07-kor) Pirice községbe lakóháztűzhöz riasztották őket. Kérkezésük idején már 3 portán pusztítottak a lángok. A tűzoltás befejezése után útban a laktanya felé 16.06-kor ugyancsak rádió az a parancsot kapta az egység I. és II-es gépjárműfescskendője, hogy vonuljanak a csengeri Lenin Tsz Nagygécl üzemegységébe. Itt egy 400 q-ás lóherkazal égett, és veszélyben volt kb. 30 kazal takarmány.

A jól megszervezett tűzjelzés, riasztás meg a gyors beavatkozás azonban megakadályozta a tűz áttérjedését a közelben levő takarmánykazalakra. A tűzjelzéstől számítva ugyanis percekben belül mintegy 100 fő védte a szomszédos kazalakat. Az állami tűzoltóság megérkezése után a községi tűzoltó elvtársak és a tsz-dolgozók aktív közre-

működésével 2 órában belül teljesen átforgatták az égő kazal, s végleg eloltották a tüzet.

1969. augusztus 25-e is nevezetes nap volt, legalábbis a tiszarádi községi önkéntes tűzoltók számára. Hajnali 4.55-kor félrevert harang ébresztette a lakosságot, mert kigyulladt az Új Élet Tsz központjában levő dohánypajta.

Az önkéntes tűzoltók azonnal felismerték a helyzetet, tudták, nincs vesztegetni való idejük, és ezért mintegy 25 fővel s a rendelkezésükre álló felszereléssel a lehető leggyorsabban kivonultak a helyszínre. A testület parancsnoka, Hegedűs Sándor alhdgy. elvtárs gyors, határozott intézkedése, valamint az önkéntesek áldozatkész munkája mentette meg az 58x8x9 m-es égő pajtától 16 méterre levő 80 m-es nádledű másik dohánypajtát. A nagy hő következtében a dohánypajta tetőzetén ugyan több helyen fel-fellobbant a tűz, de a tetőn levő elvtársak azonnal el is oltották. A bekövetkezett kár azonban így is súlyos.

Kimagasló tevékenységüket a termelősövetkezet tagsága és vezetősége is elismerte.

Kepics György
tű fndgy.
Nyíregyháza

Műanyagüzem

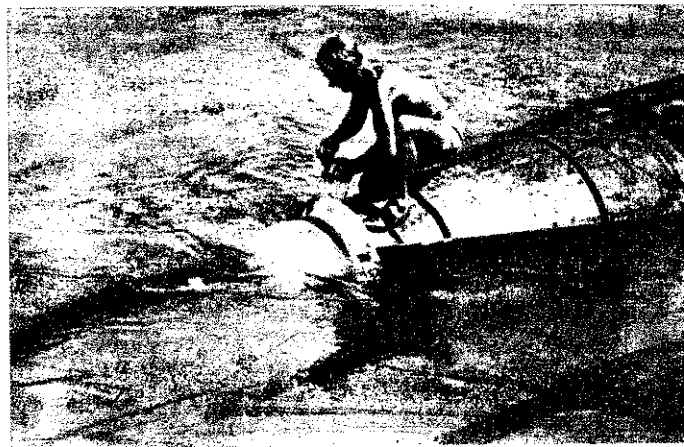

Az üzem.

Egyenruha, szertár, jutalmazás

A bicskei járási tanács mintegy 60 000 Ft értékben méretre szabott, fésűszövet egyenruhát vásárolt a községi tűzoltóparancsnokok és helyetteseik részére.

A csabdi Egyetértés központjában augusztus 3-án a termelősövetkezet üzemegységeinek tűzoltói ötvont vízegyakorlatot tartak. A gyakorlat befejezése után a termelősövetkezet vezetősége a tűzoltók jó munkájának elismeréséül, ünsegg keretében, a tükrösi község részére 8 öltöny egyenruhát és 1000 Ft pénzzutaladott át, a vasztélyi egység részére pedig ugyancsak 1000 Ft pénzzutalmat kapott.

A Fejér megyei tanács támogatásával, valamint tudalmi munka szervezésében még ez évben új szertár a sárbogárdi járáshoz tartozó Sárszentágota, Cece és Mészáros községekben. A tanács szertárként állban 50 000—60 000 Ft-tal ruhához, míg a többi község a helyi tanácsok és családok közösen vállalkozásra.

Dégen a közelmúltban a tűzoltószertárát avatták. Az építés költségeire a BM mintegy 200 000 Ft-ot, a megyei tanács vb pedig 160 000 Ft-ot biztosított. A helyi öltöztetőlet jelentős társamunkával járult hozzá az építéshez. A szertárátadókalmával bensőséges ünnepség keretében emlékeztet meg a helyi tűzoltótevékenység fennállásának 60 éves évfordulójáról. A megyei tűzoltószertár parancsnokság a tületet 1500 Ft s három öltöztetőt külön is pénzzutalamban részesített.

Sári János
tű. alez.

(Tudósítónktól)

A tűzveszélyes folyadékok tárolása, felhasználása és tüzeinek oltása címmel a Tolna megyei tanács mezőgazdasági és élelmezésügyi osztálya és a tűzrendészet megyei parancsnoksága előadással és bemutatóval egybekötött ankétot rendezett a Paksi Állami Gazdaság gyapai üzemegységében.

Akárcsak másutt, a mi megyénk termelősövetkezetében is egyre több a tűzveszélyes folyadékkal működő berendezés. A használatukból keletkezett tüzek száma is növekedett. Ezért a fenti két szerv elhatározta, hogy a témából ankétot rendez a tsz-gépcsoportvezetőknek, tűzrendészeti előadóknak.

A mezőgazdasági és élelmezésügyi osztály által kiküldött meghívókra 122-en jelentek meg. A résztvevők előtt

Csöglei István tű. örgy. megyei parancsnokhelyettes ismertette a tűzveszélyes folyadékok jellemzőit s a szabvány szerinti tárolást és a tűzoltás módját.

Sontagh Ferenc mérnök, a központi hidvégi kísérleti gazdaság főmérnöke a tűzveszélyes folyadékkal működő fűtőberendezésekről tartott előadást. Ezt követően Csányi Mihály, a Paksi ÁG gyapai területének mérnöke bemutatta a példásan rendben tartott, minden tűzrendészeti követelményi kielégítő tűzveszélyesfolyadék-tárolót, az olajregenerálót, valamint a ún. toronyszárító berendezést. Részletesen ismertette a berendezések működési elvét és az eddigi tapasztalatokat. A helyi létesítményi tűzoltók bemutatták a tűzveszélyes folyadékok kis tüzeinek gázzal, por-

ral és habbal oltó kézi tűzoltókészülékekkel való oltását. Az ideiglenesen kiképzett tűzveszélyesfolyadék-tárolóban gyűjtött tüzet a szekszárdi állami tűzoltók habbal és vízköddel oltották el. A meglehetősen jól sikerült előadást és bemutatót azzal egészítették ki, hogy a helyi létesítményi tűzoltók bemutatták a szippantóból átalakított tűzoltó-fecskendőt.

A megjelent termelősövetkezeteki vezetők és tűzrendészeti előadók elismerően nyilatkoztak a rendezvényről. Helyeselték, hogy a Vámosi-féle hideglevegős kazlak technológiájából, tűzrendészeti ismereteiből és tűzoltásáról tavaly rendezett ankét után ismét időszerű témával foglalkoztunk.

Pasinszky János
tű. főrm.
Szekszárd

ANKÉT és bemutató

Tűzveszélyes folyadék szállítására*****

A MAHART Hajózási Főosztálya

bben az évben egy 60 vagon befogadóképességű műanyag-szályt vásárolt az angol DRACONE cégtől Szőny—Wien—obau—Linz közötti tűzveszélyesfolyadék-szállítás céljából.

A MAHART DRACONE I. elnevezésű különleges szállító-szköz kb. 3 méter átmérőjű, 40 méter hosszú, szivar alakú műanyagszálas gumiszály.

A töltési és vontatási próbára a KKV dunai kikötőjében augusztus 5-én került sor. Az uszályba nehézbenzint öltöttek 24 C fokon; a próbaterhelés 78 százalékos volt.

Az angol cég próbán részt vett képviselőjének tájékoztatása szerint az uszály ásványolajtermékek szállítására alkalmas. Aromás szénhidrogének (gazolin, benzol) nem szállíthatók benne, mert bontják a gumi anyagát.

Az esetleges kisebb lyukadások

0 mm-ig, a tartozékként szállított gyorsfoltozóval javíthatók, 20 mm alattihoz csavarhúzó alakú gumistoppoló áll rendelkezésre.

Az uszály orr-részen van a 150 mm átmérőjű, 6 méter hosszú lefejtő tömlő, szabad végén a töltőszerkezettel és ontató csatlakozóval. Az orr-rész fémből készült, több kölc-satlakozási lehetőséggel.

Hátsó részén kettős elzáró fal található. Az uszály után b. 4 méterre egy kétpapucsos akkumulátoros helyzetjelző impa van kapcsolva. Ez azonban nem megfelelő, mert a gkisebb hullámszóban is alámerül, és nem látható.

Külön is vontatható, de tervek szerint a MAHART 112. számú uszálya után kötve használják majd.

Mivel az uszálytestben hullámszógátlók nincsenek, a forulás okozta nyomás hatására a benzintömeg hullámszózik, és z helyenként a test méretét is megváltoztatja. Különösen es fordulónál érzékelhető jól az uszálytesten belül a bentömeg hullámszóása. Vontatás közben az uszálytest 8—12 méteres kilengése nem okoz nehézséget a vontatásban vagy kormányzásban.

Előírás szerint a vontatáshoz egyes, vagy kettes szálaban öltött műanyagkötelet kell használni. Az angol cég képviselője szerint drótkötél azért nem alkalmas erre, mert ha véletlenül rátekeredik az orr-részre, akkor elvágja.

A próbatöltés befejezése után

egy helyen kisebb szivárgás volt észlelhető a vízből kiálló iszen. Ezeket javítás céljából megjelölték. A próbaútra a zony és Komárom közötti Duna-szakaszon került sor.

A töltésekor különösebb probléma nem merült fel. Az uszályban levő gáz a töltőszerelvénynél elhelyezett szelepen keresztül távozik.

Tájékoztatás szerint a betöltött tűzveszélyes folyadék teljes egészében kiszivatható az uszálytestből; az üres DRACONE-test csörlővel az uszályra emelhető, és a töltőállománvra vízre helyezve újra tölthető.

(Varga)



Az uszály hátsó része a kétpapucsos helyzetjelző lámpával



Vontatás közben nem okoz nehézséget az uszálytest 8—12 m-es kilengése

Kiköt a DRACONE—I.

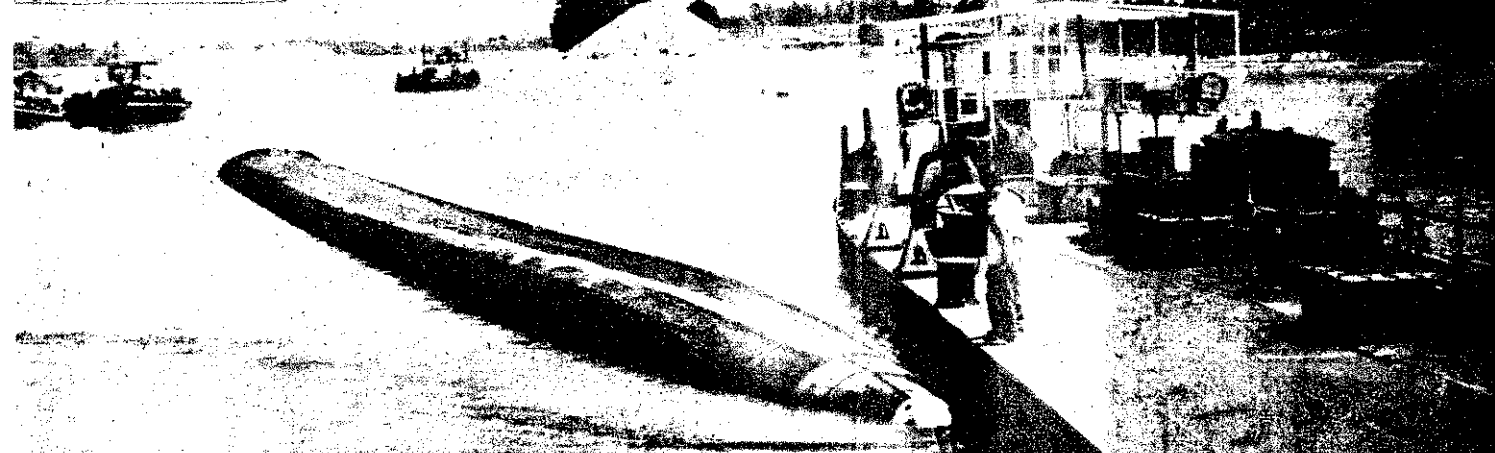

ÖNKÉNTÉSEINK ÉLETÉBŐ

Jubileum Budaörsön

A budaörsi önkéntes tűzoltótestület öreg zászlóján ez olvasható: alapítási év: 1889.

Mint **Karlik András** tanácselnök elmondotta, hivatalosan október 31-én lenne esedékes a nyolcvanéves jubileum megünneplése, de alighanem csak november közepén kerül sor erre.

— Méltó keretek között kívánunk megemlékezni az eseményről — újságolta. Néhány neves művészt és az állami tűzoltózenekart is szeretnénk meghívni. Ez alkalommal új testületi zászlót is avatunk.

— És a testületi tagok hogyan készülnek?

— A 40 fős egység minden egyes tagja szívvel-lélekkel dolgozott és bizonyított. Parancsnokuk, a 29 éves **Berdó Ferenc** fhdy., egyébként már 13 éves kora óta tűzoltó és 6 éve parancsnok. Az olyan idősebbek is példamutatók, mint **Wendler Antal** szds., aki 47, **Kóhalmi Sándor** fhdy., aki 35 és **Szalkai András** fhdy., aki 25 éve tűzoltó. Ez évben férficsapatunk 800-as szerelésben első lett, ifjúsági rajunk pedig a kocsi-fecskendő-szerelésben második.

Berdó Ferenc a testület régi zászlójával



Karlik András

Községünk szépítését is segítik az önkéntesek. A Béke téri árokásási munkák idején és a felszabadulási park létesítésekor sokat dolgoztak.

Ún. erdőszolgálatuk (1 felnőtt tűzoltó, 1 rendőr és 1 úttörőtűzoltó közös járórozése) is eredményesnek bizonyult, hiszen 1969-ben mindössze két kisebb avarégés keletkezett. Sikeresen avatkoztak be a vegyipari ktsz garáztüzénél is, két motort mentettek ki a lángokból.

A testület 5 fős zenekarának tagjai is (alapító tagok: a négy Fidirich-testvér) boldogan készülnek, hogy a nevezetes napon tavaly kapott kamgárn ruhájukban szórakoztassák majd a jubilálókat és a vendégeket.

A határörközség határőr-tűzoltói

Mint ismeretes, Vámosmikolát a Fegyveres Erők Napjában bennsőséges ünnepség keretében határörközséggé avatták. Az ünnemen **Benkei András** belügyminiszter elvtárs is megjelent. A napközi beszédében elismeréssel szólt a helybeli lakosság sok évszorgalmas munkájáról s a népköztársaságunk államhatárai vézetében kifejtett tevékenységéről.

A dolgozók és a határőrök között az évek során igen barátságos kapcsolat alakult ki, kölcsönösen segítik egymást.

Hogy ez a támogatás tűzrendészeti vonatkozásban hogyan nyilvánul meg, arról Póti Béla hór. alhdgy.-tól, a helyi örs főbírója helyettesétől érdeklődtünk:

— Még 1967-ben kaptunk a községiaktól egy mozdonyfécskendőt, s azt állandóan készenlétben tartjuk. A tűzoltók segítségével 10 fős alegységet képeztünk ki a működtetéséhez. Er



Ritka pillanat: a fecskendőszereles nézői ezúttal tűzoltók

lett kiképzési tematikánk szerint rendszeresen oktatjuk a védelmi ismereteket is.

Amióta a felszerelés birtokában vagyunk, kétszer is keletkezett tűz a községben. 1967-ben gyermekjáték következtében egy fészker gyulladt ki. A tűz a közeli lakóépületet is veszélyeztette. Mire kiértek az államiak, sikerült eloltani, s a kár mindössze 500 Ft körüli volt. A munkálatokból **Wéber József** ftorm., körzeti megbízott is derekasan kivette részét.

Tavaly pedig a Gépállomás utcában szénakazaltűzet felgyulladt. A tűzoltók meg a községi önkéntesekkel együtt. A különösen lelkes és hozzáértő beavatkozók közül **Oravec Gyula** tiz., valamint **Perczel László**, **Cseri Nándor** és **Török László** határőrök jutnak leginkább ki a sorból. A határőrök tevékenységükkel a leginkább az állományunk kötelékébe tartoznak.

A megyében 178 testület működik mintegy 9500 fős létszámmal. Az előírt létszám 73,6%-a helyben dolgozó. 139 testületnél 5211 pártoló tagot tartanak nyilván.

A KISZ- és az úttörőszervezetek segítségének is köszönhető, hogy az ifjúsági tűzoltók száma ma már megközelíti a 2500 főt.

Ezzel szemben mindössze 180 női önkéntes tűzoltó működik, ami a megye lakossá-

Néh

gához képest igen kevés tanácsoknak és a tűzrendészeti szerveknek főként a dai, ceglédi, gödöllői és a kevei járásokban kevesebbet tenniük, mivel egyetlen női tűzoltó sincs.

A városi, községi és települési tűzoltóegységek 213 esetben műkö-



Ezek nem lottószámok, hanem néhány adat Lantai Antal budajenői tűzoltóparancsnok életútjáról, és kétségkívül ötös találatnál is értékesebb nyerőszámai annak a közösségnek, amelyet oly hosszú ideje szolgál önzetlennül.

De nézzük sorjában! Hatvanhat éves, ám sok fiatal

megirigyelhetné a frissességét. Ötven éven át dolgozott a helyi közigazgatásban, negyvenhét esztendővel ezelőtt alapító tagja volt a helyi testületnek, s kerekén 33 éve látja el a parancsnoki tisztségét.

A takaros szertár ékesszólóan tanúsítja, hogy milyen lelkesedéssel. Még



Igy kell vezetni az egységkönyvet! Jobb szélén Lantai Antal

Tűzoltó „meószok”

Budapestről Vácra utazva, közvetlen a városba érkezés előtt ideális környezetben, a Duna partján találjuk a Magyar Hajó- és Darugár színpén fejlődő váci gyáregységét.

hatják. Az utóbbi években — szerencsére — káresetnél úgy sem kellett használniuk. De ha netán gyári kürt riasztaná őket, új szertárukból pillanatok alatt a helyszínre vonul-

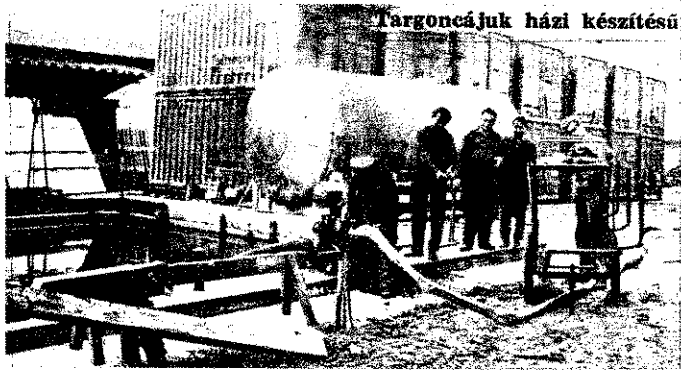

Targoncájuk házi készítésű

Most éppen konténereket szállítanak exportra s 30 000 literes tárolótartályokat a borforgalmi vállalatnak.

— A tűzoltóink töltik fel vízzel a tartályokat, és végzik el a nyomáspróbát — magyarázta Bákány János rendezési vezető, aki egyszeriben tűzrendészeti előadó is.

— A 18 fős egység — Kindlik István parancsnok irányításával — szívesen végzi a munkát, hisz egyúttal 800-asuk kezelését is gyakorol-

hatnának a házilag készített gumikerekű targoncájukkal.

Remélik azonban, nemigen kerül sor erre, mert a csapat tagjai közül nemcsak Sirkó István és Mráz József ügyel igen éber, hanem a huszonhat művezető, mint tűzfelelős is. A tűzrendészeti bizottságnak különben Cserkaszky Antal főmérnök az elnöke, és Miskai Ferenc gyáregység-vezetővel együtt az arra érdemes tűzvédelmi munkások elismeréséről sem feledkeznek meg.

szabvány-gyűjtemények is találhatók itt, sőt egy érdekes térkép is.

— 14 területfelelősünk ellenőrizi községünk 7 kerületét — mondja. Ezen a térképen azonban nemcsak azt tüntették fel, hogy kik hol illetékesek, hanem a vízforrások-

kat, a tűzveszélyes létesítményeket és a megközelítési útvonalakat is. A szomszédos Telkiben pár évvel ezelőtt bekövetkezett gázrobbanás óta nem vonultunk komolyabb káresethez, de ha kellene — remélem — nem vallanánk

szégyent, hiszen sokat gyakorlatozunk.

Hogy mit jelent az a kettő? Nos, pár hete kettőt is. Először is 2 évc tűzrendészeti előadója a helyi Rákóczi Tsz-nek, másodszer pedig éppen látogatásunk napján született meg a második unokája!

Potoczky Erzsébet

Öt esztendővel ezelőtt történt. Kósa Tibor vasadi parancsnok megkérdezte, nem volna-e kedve belépni az újratalakuló leánycsapatba. Szívesen mondott igent, hiszen nővére sokat mesélt neki az annak idején többszörös győztes leányraj elményeiről.

S mivel a tűzoltóvér nem válik vízzé a Potoczky családban sem, Erzsike csakhamar rajparancsnok lett.

A hajdani aranycsapat hegemoniáját még nem sikerült visszahódítaniuk, bár 1967-ben járási győztesek voltak. Idén azonban a nyáregyházi lányoknak jutott a babér.

Erzsike, Mészáros Margit és Balogh Jolán meg a csapat többi tagjai azonban töretlen kedvvel készülnek a visszavágóra. Erősen remélik, adigra elkészül az egyenruhájuk is. Mint hallottuk, a helyi tsz kívánja megvásárolni őket.

A 20 éves, kékszemű leány „civilben” vezető adminisztrátor. Munkahelyén, a Gabonafeldolgozó és Feldolgozó Vállalat monori keverőüzemében is szívesen vállalkozna a női tűzoltóság megszerzésére. Hogy miért, azt szíkeségtelen lett volna megkérdezni tőle. (K—Oz)

Hárman a rajból: Mészáros Margit, Lango Borbála és Potoczky Erzsébet



sorban

közre a területükön keletkezett tűz- és káreseteknél. Beavatkozásuk többségében gyors, szakszerű és eredményes volt. A dömösi, a nagykátai, az abonyi, érdi, nagykőrösi és a szentendrei önkéntesek többször is különösen kiemelkedően avatkoztak be.

Ez évben 572 raj nevezett be a járási tűzoltóversenyekre, s közülük csak 23 maradt távol. Gyál kivételével valamennyi község jelentősebb ipari üzeme és nagyobb állami gazdasága legalább 1—1 rajjal képviseltette magát a versenyeken.

A tűzoltóversenyek többségét két-három járás öszevontan rendezte meg. Ez a megoldás itt is igen jól bevált.

TÜZOLTÓ TŰZEK és ANYAGOK

2

A reakció sebessége lényegileg a folyamatban résztvevő anyagok koncentrációjának változási sebessége: az időegység alatt a reakcióban résztvevő anyagkoncentráció változása ($C_0 - C_1$) végtelen kis időintervallumban a reakciósebességet adja:

$$w = \frac{dc}{dt}$$

A reakciósebesség tehát a koncentráció idő szerinti első differenciálhányadosa.

Ha a gázégés reakcióját vizsgáljuk, azt tapasztalhatjuk, hogy a reakció lefolyása nem követi pontosan sem ezt a reakciósebességi egyenletet, sem pedig az Arrhenius-törvényt, hisz az égés izotermikus viszonyok között is spontán gyorsul. Sőt pl. a propán—oxigén reakciónál 330°C-ról 410°C-ra való felmelegítés közben a reakciósebesség csökken. Mindez azt bizonyítja, hogy a ténylegesen lejátszódó reakciómechanizmus más, mint ami a sztöchiometrikus egyenletből következne.

Tűzesetek alkalmával általában találkozunk a hidrogén

csökkentik az eredeti anyagokra jellemző energetikai gát a massáját.

Látjuk, hogy a melléreakciók közben és eredményeként aktív köztitermékek, szabad atomok és gyökök keletkeznek. Ezek szabad vegyértékkel bírván a telített vegyértékű molekula lánchoz képest, nagy reakcióképességgel rendelkeznek. (A vizsgált reakciónál a legaktívabb magok a H-atomok, közülük egyik a reakcióba lépése három új hidrogénatom keletkezéséért okozza.) Ezek a kiindulási anyag molekuláival könnyen lépnek reakcióba, és új, aktív köztitermékeket, szabad atomokat és aktív gyököket hoznak létre. A reakció mintegy láncszerűen tovább folytatódik. Az ilyen típusú mechanizmussal rendelkező reakciókat láncreakcióknak nevezzük.

A szabad atomok és gyökök létrehozása: a lánckeltés folyamata. Ez létrejöhet a molekulák termikus disszociációjából, molekuláknak egymással, edényfállal, a reakcióterben levő szilárd részecskékkel való ütközése miatt, ha az ütközésnél megfelelő az energia.

Ugyanakkor az aktív köztitermékek inaktíválódhatnak az edényfállal, szilárd részecskével vagy egymással való ütközésnél létrejövő energiavesztés hatására. Ez a folyamat a lánctörés mechanizmusa.

Visszatérve a hidrogén égésére, az ismert tömeghatástörvény szerint:

$$w = \frac{dc_{H_2O}}{dt} = k \cdot C^{H_2} C^{O_2}$$

A folyamat során a reakciósebességnek állandóan csökennie kellene, hiszen a H_2 koncentrációval kétségkívül ez a helyzet.

A tényleges viszonyok — Largov szerint — a 3. ábrán láthatók. A görbék a reakciósebesség nagy emelkedését mutatják az idő függvényében. Ez teljes mértékben magyarázható is min az Arrhenius-, mind a tömeghatástörvény szempontjából, mert az ellentmondás csak látszólagos. Az égési reakció ugyanis jellegzetesen exoterm, az éghető keverék tehát külső hőközlés nélkül is felmelegszik. Ez utóbbi felesleges is, mert a felszabaduló hőenergia többszörösen biztosítja a reakció felgyorsulásához szükséges hőmérsékletet. Érvényesül továbbá a tömeghatástörvény is, mivel jelen esetben a reagáló részecskék elsősorban nem a kiinduló anyag molekulái, hanem a láncreakció során keletkezett köztitermékek, szabad atomok és aktív gyökök. A 3. ábrából láthatjuk, hogy egy viszonylag hosszú indukciós periódus után, amelyben a reagáló részecskék felhalmozódnak, hirtelen felgyorsul a reakció, majd az aktív magok koncentrációjának csökkenésével lecsökken a sebesség.

Igen jelentős tématerület az égés lefolyására, terjedésére, se

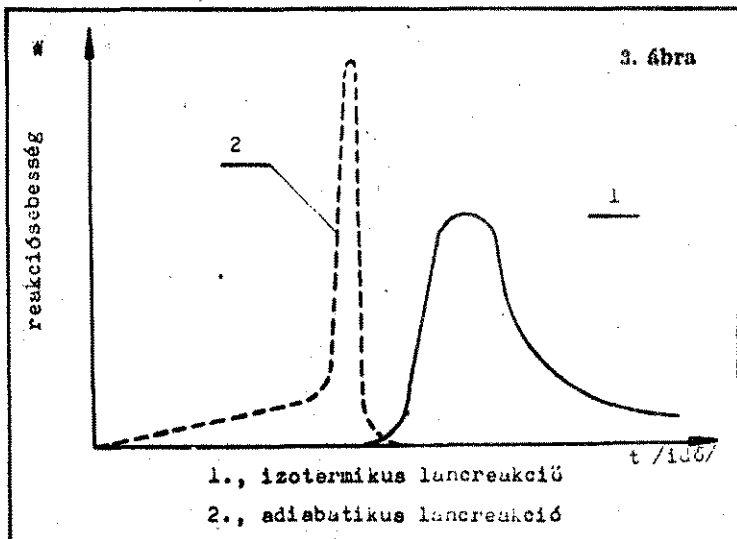

égésével, hiszen a hidrogén a legtöbb gyakorlatilag fontos éghető anyag alkotórésze. Egészenél szinte minden olyan jelenség megtalálható, amely a bonyolultabb anyagok égési reakcióira is jellemző. Vizsgáljuk meg ezért a hidrogén—oxigén rendszer égési reakcióját nyitott edényben.

A folyamat H és O atomok, továbbá aktív gyökök keletkezésével kezdődik és azok egymásrahatása segítségével zajlik le:



Az egyenletben M az edény fala, semleges gázmolekula vagy szilárd részecske, melynek segítségével — ütközés folytán — szabad H atom-lehasadás következik be.

Az egymást követő melléreakciók:

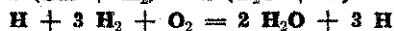

A reakció tehát nem egyszerűen a

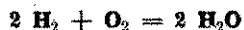

sztöchiometrikus egyenlet szerint megy végbe, hanem kerülőúton, mégpedig bizonyos közbeeső termékek keletkezése és egymásrahatása útján. Az új, ún. köztitermékek több lépésű lánccolata során végbemenő melléreakciók növelik a sebességet.

Egyetem
szín-
vonalon

bességére vonatkozó megállapítások vizsgálata. Bonyolítja a kérdést, hogy az égés általában turbulens közegben terjed. Az ezzel kapcsolatban napvilágot látott sokféle elmélet közös vonása, hogy egyértelműen nagy jelentőséget tulajdonítanak az égés lamináris alapsebességének. Elfogadható, hogy az ismert közelítő módszerek a szabad gyököknek a reakciózóna előtti diffúzióját és a reakcióterben levő szabadgyök-koncentráció és hőmérséklet középértékét veszik figyelembe. Bizonyos célszerű egyszerűsítésekkel elfogadható a de Soete által közölt egyenlet az alapsebesség meghatározására, amely szerint

$$v_{n_0} = k \sqrt{\frac{T_0}{M_R}}$$

ahol a T_0 a keverék kiinduló hőmérséklete és az M_R a reagáló szabad gyökök átlagos molekulatömege. A k konstans a lángfront geometriai méreteire és a láncreakció-mechanizmus fennmaradási valószínűségére vonatkozó értékeket is tartalmazza. Ebből számunkra az a lényeges, hogy a lamináris alapsebesség a reagáló szabad gyökök átlagos molekulatömegevel fordítva arányos.

1.4. A katalízis szerepe az égési láncreakcióban

Mint a hidrogén égési reakciójának első lépésénél láttuk, a lánckeltés periódusában a H-atom lehasadását idegen szilárd részecske vagy az edény fala idézte elő. A láncreakciók gyakorlatából ismert, hogy a folyamat előidézésében, illetve leggyorsabb gyorsításában idegen anyagok, az ún. katalizátorok játszanak szerepet. Katalitikusnak nevezzük a reakciót akkor, ha az viszonylag kevés idegen anyag (katalizátor) hatására sebességét vagy irányát úgy változtatja meg, hogy közben az idegen anyag nem fogy, vagy legalábbis jelentős mértékben regenerálódik, illetve nem fordítódik reakciótermék képződésére. Ha a reakció sebessége az idegen anyag hatására megnő, pozitív katalízisről (katalízis), ha csökken, negatív katalízisről (antikatalízis) beszélünk. Ha a katalizátor és a reagáló anyagok megegyező fázisúak, úgy homogén katalízisről, ha különböző fázisúak, heterogén katalízisről van szó.

Ha a folyamat a katalizátor felületén megy végbe, kontakt katalízisről szokás beszélni. Sok esetben a katalízis az edény falán játszódik le, ebben az esetben falhatásról van szó. Tágabb értelemben, ha a bevitt anyag kis mennyisége nagy változást idéz elő a reakció sebességében, de maga is elfogy, gyorsítás esetén iniciátorról, negatív katalízis esetében inhibitorról beszélünk.

1.5. Égéselmélet és tűzoltás

Természetesen az eddigiekben csak nagyon szűk lehetőség volt az égéselmélet alapjaival foglalkozni; alaposabb megismerésére részletes szakirodalom áll rendelkezésre. Itt csak azok a legszükségesebb alapelvek szerepelnek, melyek segítségével a tűzoltás mechanizmusa magyarázható.

Összegezve láthatjuk tehát, hogy a kutatások jelenlegi állása szerint az égési folyamatot — a gyulladástól az égés fenntartásán, illetve terjedésén keresztül egészen a detonációig — termikus láncreakciónak kell felfognunk. E szerint az égés létrejötte, terjedése és lefolyása a reagáló aktív részecskék (szabad atomok, aktív gyökök) koncentrációjától és a hőmérséklettől [5] függ.

(Folytatjuk)

Jó néhány éve történt. Meggyulladt a föméntelen mennyiségű hulladék a szegedi József Attila Tudományegyetem egyik pincéjében. A tüzet aránylag könnyen eloltották, de utána igen csak meleg lett a vezetőknek, mivel ha csak egy kicsit is később veszik észre a füstöt, akkor a lángok könnyen bekapathatnak volna a vegyszerkamrába...

Ettől kezdve lényegesen több segítséget adtak Szabó Vince tűzrendészeti előadónak, s a városi és járási parancsnokság ma már egyetemhez méltó színvonalúnak értékeli ez irányú munkájukat.

A tűzoltók persze most sem a professzorok közül kerülnek ki (bár az évek során akadt köztük doktorátust szerzett önkéntes is), s a tűzoltásnak és a megelőzésnek sem lehetnének tanárai, viszont annál jobb szakemberek.

16 szakmunkás alkotja a törzsgárdát, a sok épület víz-, gáz- és villanyhálózatát meg nem csekély számú helyiségeit talán jobban ismerik, mint a tulajdon tenyerüket. Így azután nemcsak észreveszik a szabálytalanságot, hanem sok esetben nyomban ők maguk szüntetik meg. S hogy ki mennyire alapos, azt mindegyikük a másik területén is rendszeresen vizsgálja, s hallgathat az illető, ha találunk nála egy-egy falból kilógó vezeték, kivált, ha kiderül, hogy az feszültség alatt van...



„Lőkös
alhadnagy
jelentkezem”

hangzik nagyon is komolyan, de szívélyesen, mielőtt kezét fog a szegedi járási és városi parancsnokkal. A jelentkező Lőkös Ferenc pusztamérgesi tanácselnök, és egyáltalán nem csupán hivatalból elnöke a helyi tűzoltótestületnek.

Nem is olyan túl régen egy kicsit dőcögött az önkéntesek munkája, és a tanácselnök sem volt alhadnagy. Aztán egyszer nagyon őszintén elbeszélgettek a szegedi parancsnokkal, s hamarosan ugrásszerű fejlődés következett be.

Ilyen egyszerű volna? Dehogy is, csak az adott esetben bizonyult annak, mert ez az elnök állta is a szavát.

— Es megérte? — kérdezzük.

— Feltétlenül. A tűzoltók segítsége nélkül ma már nemigen tudnánk elképzelni a tanács munkáját. Ők a legjobb aktívaink a választásokon, a művelődési otthon és a vízműhálózat építésekor is 50—60 ezer forint értékű társadalmi munkát végeztek.

— S nekik érdemes volt?

— Biztosan, mert a helyi tanács mintegy százezer fo-

rinttal segíti az új szertárak építését, igaz, ugyanennyi értékű munkát ők is felajánlottak, viszont a tsz is támogatja a 21×10 méteres épület mielőbbi elkészülését. Szertártól a klubig minden szükségességgel felszereljük. Ez nem kis megterhelés, de még mindig ésszerűbb egyszerűen megoldani a gondot, mintha egy kisebb épületet kellene örökkön toldozgatni-foldozgatni.

Még csak annyit, hogy a tsz tavaly vásárolt nekik 10 egyenruhát. Nálunk különben csak testületi tag lehet tűzoltó az állami gazdaságban és a tsz-ben.

— Ki a parancsnok, mekkora a létszám?

— Gyuris Mihály, és körülbelül negyvenen vannak, plusz a pártoló tagok. Nem is törekszünk többre, mert ez már ellátottsági nehézségeket okozna.

— Mikor avatják a szertárat?

— A tervek szerint április 4-e körül. Ekkor lesz a negyvenéves jubileumunk is. Tiszteljenek meg a látogatóikkal!

(g. r.)

Riasztáskor mindenki kézioltóval vonul a kárhelyre, a 360-nál több készüléket különben ők maguk ellenőrzik. A hibákat nyomban el is szállítják a javítóhoz. Régebben egy vállalatnak fizetett ezért, de az emberek egyszerűen ráakasztottak egy „ROSSZ” feliratú papírlapot a hibás készülékekre, s ezzel elintézték a dologt.

Legnagyobb büszkeségük a saját klub. Itt szórakoznak délutánoként, a tv-től a biliárdig mindennel felszerelték.

A tavalyi 15 éves jubileumon értékes jutalmakat kaptak. Ennek összegét azonban elosztották, hogy a nyugdíjasok se maradjanak ki az elismerésből.

Valaha híres versenyrajuk azonban egyelőre nem pályázhat újabb babérokra, mert tekintélyes számú korpontjaival sem lenne esélyes, fiatalok pedig alig-alig jelentkeznek. Pedig elkélne a segítségük, mert az egyetem területén már most is annyi gép és tűzveszélyes anyag halmozódott fel, mint egy közepesebb üzemben, némelyik kísérleti berendezés valószínűleg értéke sokszorosa a névlegesnek, bizonyos kísérleteket viszont nem mindig folytathatnak le az 1-es rendelet előírásainak maradéktalan megtartásával...

—dor



Az NDK tűzoltóságai

olyan hazai gyártmányú gépjárműfecskerdőkkel vannak felszerelve, amelyeket a nagyszériában előállított gépkocsitípusok alváza alá építenek. Ennek sok az előnye a karbantartás szempontjából.

A kisebb városok és a nagyobb községek önkéntes tűzoltóságai az ismert „Garant” és „Robur” típusú gépjárműveket használják. A zittai VEB „Robur” Műveknek ezt a nagytejesítőképességű, orrkormányos alvázat az elmúlt évben, mint javított LO 1801 A-típust, tűzoltó-gépjárműnek építve szolgálatba állították.

A vidéki területek fejlődési sajátosságainak megfelelően érdekes a legújabb technikai, gazdasági és taktikai ismereteket figyelembe vevő, konstruktív megoldások találhatók az új Robur LO 1801 / gépjárműfecskendőn.

A rakodólapos elhelyezésű felszerelések kicserélésével – a bevetések jellegétől függően – hat különböző változatban szerelhető fel a gépjármű. Ezenkívül az új típusban, elődjével szemben, a gépjármű motorja által hajtott, 800 l/perc teljesítményű, beépített centrifugálszivattyú van. A tűzoltótechnikai felszerelés lényegesen kibővült, és elsősorban habbal oltóval, valamint oxigénes légzőkészülékekkel egészült ki.

A hasznos tömeget a megengedett össztömeg növelésével – a bevetések jellegétől függően – hat különböző változatban szerelhető fel a gépjármű. Ezenkívül az új típusban, elődjével szemben, a gépjármű motorja által hajtott, 800 l/perc teljesítményű, beépített centrifugálszivattyú van. A tűzoltótechnikai felszerelés lényegesen kibővült, és elsősorban habbal oltóval, valamint oxigénes légzőkészülékekkel egészült ki.

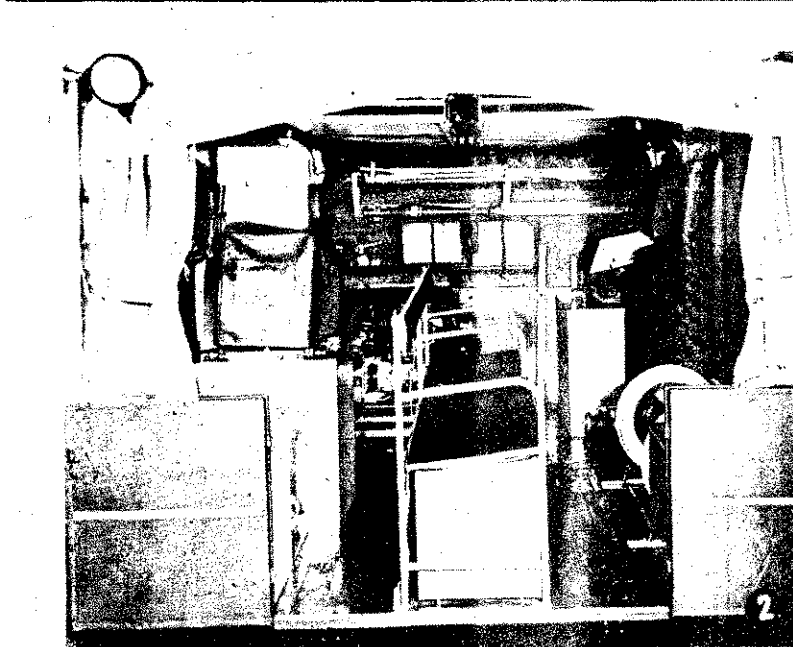

Technikai

Átalakítható

Mivel a beépített centrifugálszivattyún

kívül még egy 800-as kismotorfecskendőt is szállíthat (ez a gépjármű bal oldalán levő állványról levehető), a nyomásfokozó szivattyúval az oltóvízszállítás 540 méterre lehetséges.

A második változatban a középen rögzített két pad, a tömlőtartók, tömlőorsók stb. eltávolítása után, egy gumizot szövetből készült (900 liter vizet befogadó), hajlékony, párnászerű víztartály helyezhető el a rakfelületen, és így a szer 4 főnyi személyzettel, tartályos gépjárműfecskendőként használható. A rugalmas víztartályt egy cső-, illetve két rövid tömlővezeték köti össze az orrszivattyúval. Ezt a gumitartályon felszerelt tűzoltósági kapcsolóelem teszi lehetővé.

A harmadik változat szerint a gépjármű tehergépkocsiként, anyagszállításra használható. Ez a belső beépítés könnyű és gyors eltávolíthatósága miatt lehetséges. Hasznos terhelése 1400 kp.

A további három változathoz a megfelelő felszerelések külön beszerzése szükséges.

A negyedik változat egy tömlőrakodólap beépítésével a tömlőszállító gépjárműként való használatot teszi lehetővé. Ezáltal, az egytengelyes targoncán levő tömlővel együtt, összesen 57 db 75-ös (1140 m), valamint 4 db 52-es tömlőt (60 m) szállíthat.

Az ötödik változat esetében a felszerelés-szekrények helyére három pad kerül, s így 18 fő számára légénységi szállító gépjármű keletkezik.

A hatodik változatban az alapfelszerelések helyére sokféle szerelés kerül, csörlő, fűrés, autogénhegesztő- és vágókészülék, kötél, lánca stb. kerül ládába. Ezenkívül a gépjármű hátsó keretére darugéme helyeznek fel, amely homlok-fagaskerekes, láncos csigaskerekekkel legfeljebb 1 Mp teher emelésére alkalmas. Ezzel a felszereléssel a gépjármű műszaki mentőszerként használható.

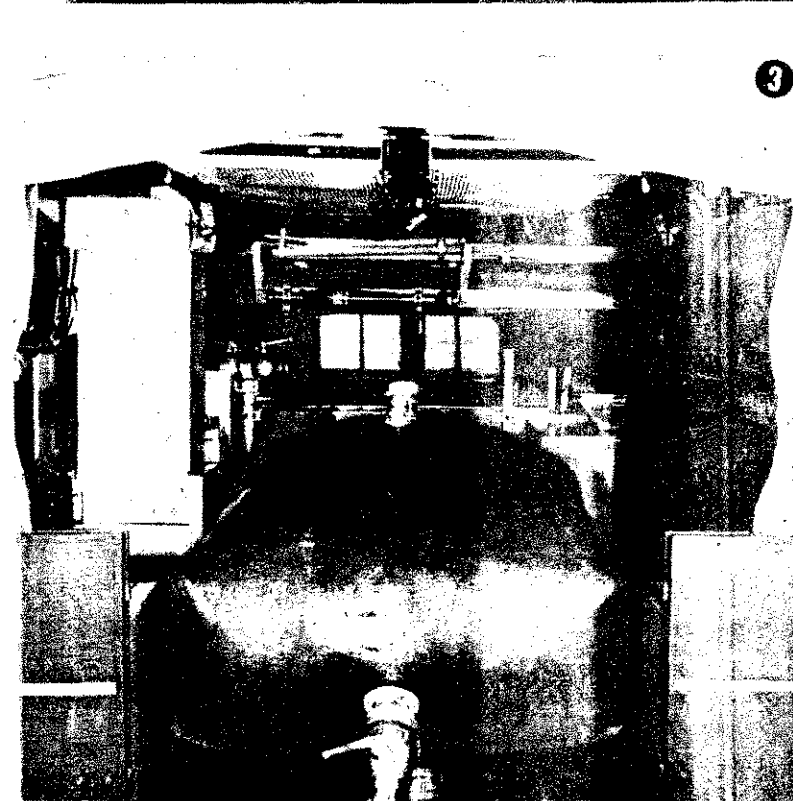

1

A kismotorfecskendőt könnyűszerrel fel lehet tenni és le lehet venni a gépjármű bal oldalán levő lecsapható állvány segítségével

2

Rajt szállító gépjárműfecskendőként való alkalmazásra szolgáló alapfelszerelésű gépjármű hátulnézete

3

A tartályos gépjárműfecskendőként felszerelt gépjármű hátulnézete

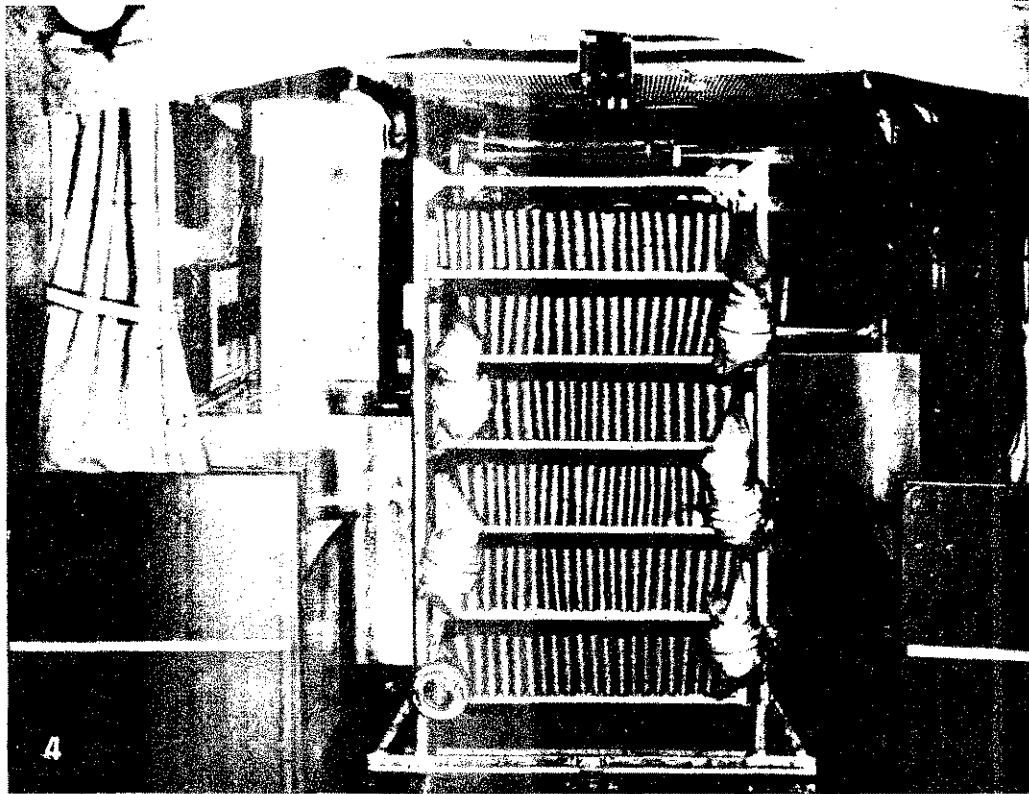

Újdonság

gépjárműfecskendő

**A Robur LO 1801
A-típusú**

töltő-gépjárművet a 800 l/p-es, beépített centrifugálszivattyú, a rakfelületen szállított kismotorfecskendő, valamint a tömlőszállító targonca miatt – ezeknek a jellemzőknek megfelelően – jelölik az LF 8-TS8/STA, Typ. Robur LO 1801 A rövidítéssel. A műszaki

adatok terepjáró, nagy emelkedőképességű, különleges abroncsosú gépjárműre utalnak.

A 70 LE teljesítményű, léghűtéses benzinmotor gazdaságos fogyasztással (100 km-enként 18 liter) 80 km/óra sebességet tesz lehetővé.

Ezzel a több célú gépjárművel az NDK tűzoltófelszerelés-ipara magas színvonalú, megbízható és súlycsoportjában minden összehasonlítást kiálló tűzoltó-gépjárművet alkotott.

GERHARDT DIETZE
őrnagy

4

A rakodólapszerű állvány lehetővé teszi a tűzoltótömlők menet közben történő kifestését és a szer tömlőszállító gépjárműként való alkalmazását

5

18 személy szállítására padokkal felszerelhető

6

Segítségnyújtásokhoz és balesetekhez vonuló szerkocsinak való átalakítás után

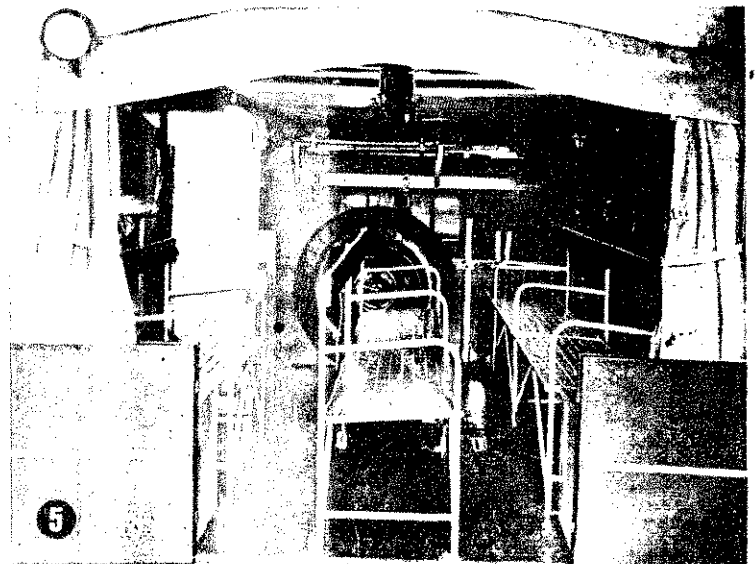

6

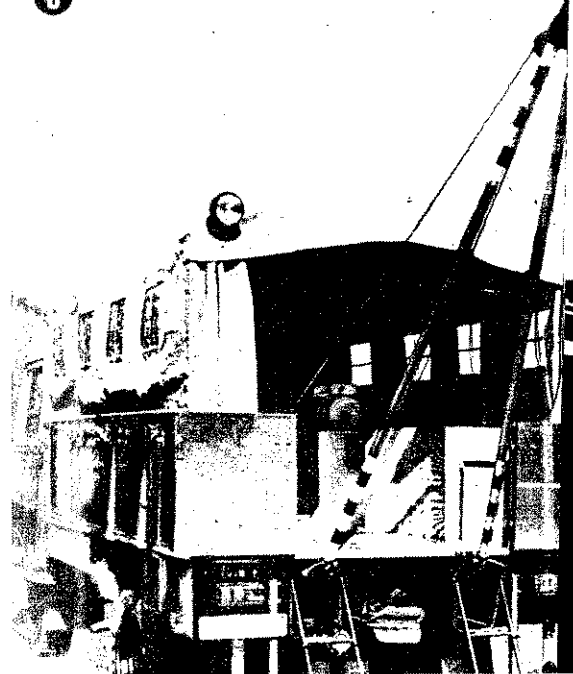

TÜZ- ÉS KÁR- ESE- TEK

Ede - Woger István öccse - és Simon Miklós szerele. Értésülve a történetekről, először Woger Ede kísérte meg a mentést. Ő is a vashágcsón ereszkedett le, de pár pillanattal később ájultan zuhant (vagy már haltan?) a kútszivattyút tartó kezelőállványra.

Ezt követően Simon Miklós kísérte meg a segítségnyújtást. Kötelet kötött a derekára. Társai leeresztették. Félúton azonban érte, hogy húzzák fel. Már majdnem elérte a peremet, amikor kicsúszott a kötélből, és a mélybe zuhant.

A pécsi parancsnokságnak 9.33-kor jelentették a katasztrófát. A jelzés szerint 1 ember kútból való kimentéséhez kértek segítséget.

Az 1+7 fővel kivonult egység - egyidőben a mentőkkel - 10 óra 10 perckor érkezett ki. A helyszínen tudták meg, hogy három ember van a kútban; és azt valószínűleg mérgező gáz árasztotta el.

Elsőként légzőkészülékben, mentőkötéllel Hajnis János tű. főrm. hatolt le a vashágcsón a 20 méter mélyen levő szivattyúpadozatra. Itt találta meg Woger Edét és Simon Miklóst, de már nem éltek. Mentőövet kötött Simon derekára, az egység beosztottjai felhúzták, majd ő is feljött.

Ezután Rojkó György tű. örv. ereszkedett le, és hasonló módon segített Woger Ede felszínre húzásában.

Miután Woger Istvánt nem találták, ismét

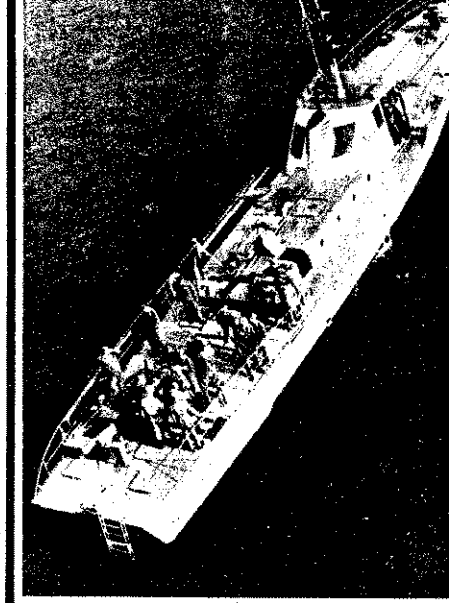

Négyen megsérültek

Idézzünk a tanúvallomásokból: Sz. I. 20 éves betanított munkás: „Én a fényesben dolgozom, csak a takarítási munkáim elvégzésére hívtak át, így az ottani szabályokat és azt, hogy az ajtót állandóan csukva kell tartani, nem tudtam. A tűz levetkezésében mindkét lábam és a jobb kezem megégett.”

T. Béla 42 éves fényező: „A kikapcsolás pillanatában nagy láng csapott ki a lámpa mence kapcsolójából, én felálltam, és kirohantam, közben arcom, mindkét kezem és lábam megégett...”

Velük együtt még ketten szenvedtek: elsősorban a második emeleti sérüléseket szenvedtek a Magyar Optikai Művek egyik részlegében keletkezett tűz alkalmával.

A kárhely egy háromemeletes üzeméletről földszinti dukkózója és szárítója. Utóbbiban elektromos kemencében 130-150 C fokon szárítják a dukkózóból kilépett munkadarabokat. A helyiség bejárata felől jobbra 11 nyitott fémdobozban kb. 100 kg benzoltartalmú amoxfestéket tárolt. A tűzoltófelszerelés egy CO₂ készülék volt.

A szárítót vasajtó választja el a dukkózótól. 3 db kétszárnyú ablaka az udvar felé nyit.

Az ócsárdi tragédia

(Tudósítónktól)

Augusztus 25-én délelőtt három ember halt meg a kútból való kimentés során. A Baranya megyei baksai Ezüstkalászi sz. ócsárdi üzemegységében.

Woger István gépcsoportvezető a szivattyú javítása céljából a kútfal vashágcsóján ereszkedett a mélybe. Munkatársa, Léhman János egy idő múlva gyanúsra találta a munkást. Ezért kötélen leereszkedett, de mintegy 5 méteres mélységből segélykérően kiáltotta: „Húzzatok fel!” Munkatársai azonnal megtették.

Időközben a helyszínre érkezett Woger

lementek. A szivattyúpadozatról egy fém kihúzó létrát szereltek. Hajnis elvtárs azon ereszkedett le a víz széléig, Rojkó elvtárs a padozatról biztosította.

Míg Simont 10.25-kor, Woger Edét 10.30-kor sikerült felhozni, Woger István teteme csaklyával való hosszas keresés után került elő, s csak 13.45-kor húzhatták fel.

A három szerencsétlen ember halálát gáz vagy oxigénhiány okozta fulladás idézte elő. Woger Ede két, Simon Miklós hat gyereket hagyott árván.

Mezey László
tű. főgy.
Pécs



1 Ez a teherautó a Petőfi-hídról esett a Dunába. A tűzoltók daruval emelték ki. A kocsiban egyik utasa életét veszítette

2 Október 12-én ritka tűzhöz vonult több budapesti egység. Ötvenladdás következtében expandált parafalömbök égtek a Nosztopi úton. A kár 480 ezer forint

3 A Kápolna út végénél az út meredek oldalán lecsúszott egy homokot szállító kétlovas kocsis. A szerencsétlenül járt állatokat a tűzoltók emelték ki





Az Árpád-hídról a Dunába zuhant egy ZIL-teherautó. A tűzoltóhárvák a lúzoltóhávj és daru segítségével emelték ki. A kocsivezetője könnyebb sérülést szenvedett. Az anyagi kár jelentős.



Trisó helyett nitrohígítóval

Öt dolgozó egy percen belül

nyílik. Itt két szórófülkében amoxfesték kerül a munkadarabokra. A fülkéket ventilátoros elszívóval látták el.

A két helyiség elektromos szerelvényei közül a kemence-kapcsolószekrényét nem különítették el tömítetten a helyiség légterétől.

Igy történt

Szeptember 27-én 18 óra után takarítottak a két egymásba nyíló helyiségben. Eközben nitrohígítóval locsolták fel a mozaiklapos padozatot, és azzal dörzsölték le a rászáradt festéket. A padlóra öntött folyadék kivétel edényben 4 liter nitrohígító, dobozban 5 kg amoxfesték volt a dukkózóban. Az ablakok zárva voltak, a ventilátoros elszívót már kikapcsolták, a két helyiséget elválasztó ajtó viszont nyitva volt. Így a nitro- és benzoltartalmú gőzök sza-

badon áramlottak a dukkózó és a szárító légtérben.

18.50-kor T. Béla kinyitotta az elektromos kemence ajtaját, (itt még szárítottak!) majd lehajolt, és kikapcsolta a kemencét. A 4,5 amperes mágneskapcsoló oldásakor elektromos ív keletkezett, és mindkét helyiség légtérébe belobbant. Szűrő láng csapott ki a folyosóra és a szomszédos helyiségbe.

T. Bélának, valamint a dukkózóban tartózkodó három munkásnőnek sikerült kimenekülniük.

A tüzet — szinte keletkezésének pillanatában — a folyosón álló Szöllősi Jenőné észlelte és jelezte.

A portás 18.51-kor riasztotta az állami tűzoltókat, 18.52-kor pedig a létesítményieket.

A belobbanáskor meggyulladt a földre szórt nitrohígító keverék, valamint az egyik szórófülke felülete, ahonnan éppen a festéket kaparták le.

18.52-kor öt dolgozó sietett a helyszínre. Ekkor már a padlóra szórt fűrészpors és a szórófülke világító berendezésének műanyag szigetelése is égett, s a tűz veszélyeztette a dukkózógépek villamos és elszívóberendezését, továbbá a szomszédos szóróhelyiséget is.

Gulyás Gyula esztergályos, Burkodi Sándor, Sáfrány Dénes és Ertsey Antal tényezők, valamint Tóth János művezető 1 db CO₂ és 4 db 6 kilós porral oltó készülékkel egy percen belül megfékeztek a lángokat, s így nem volt szükség az állami és létesítményi tűzoltók beavatkozására.

Az eljárás során a tűzrendészeti hatóság azt is egyértelműen megállapította, hogy korábban rendszeresen — helyesen — trisót használtak a padló tisztítására.

Azt már a további vizsgálat deríti ki, hogy ki és milyen mértékben felelős a történetért, s a vétkes vagy a vétkesek miért nem ismerték fel a saját és munkatársaik testi épségét veszélyeztető durva szabálytalanságok várható következményeit.

(8)



A Gyöngyvirág útnál karambolozott, és a Fogaskepekű pályájára zuhant ez az osztórák gépkocsi. Két utasa megsérült.

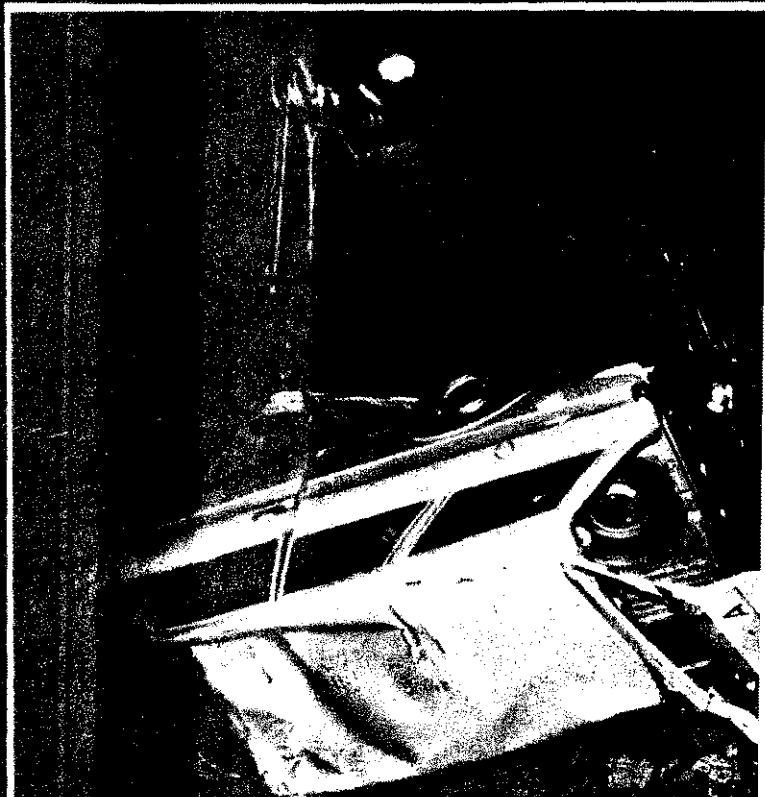

TÜZ ítélet- időben

(Tudósítónktól)

A SZEPTEMBERI ÉGSZAKADÁS

Szeptember negyedikére virradó éjjel óriási zivatar tombolt. A 4 óras rendkívüli „égszakadás” 3-án 23.30-tól 3.30-ig tartott.

Az északnyugatról érkező zivatar az ideai viharokhoz képest a legintenzívebb volt, és Vas megye egész területére kiterjedt. Perceként 30—60 villámlás cikázott át az égbolton, és folyamatos nappali világosságot idézett elő. A vihar több helyen súlyos károkat okozott. Megrongálta a távbeszélő-összeköttetéseket, áramzavarokat idézett elő, s a vízszolgáltatásban is éreztette hatását.

A legnagyobb károsodást a hegyhátszentpéteri „Hegyhát” Tsz szenvedte el, ahol a 2.30-kor villámcsapás következtében kigyulladt egy 8x22x12 m-es hideglevegős takarmánykazal, amelyben 2442 q első osztályú lucerna és 150 q réti széna volt.

A káreset idején a majorban két éjjeliőr teljesített szolgálatot. A tüzet Varga Gyula vette észre a kigyulladt kazaltól 30 m távolságban levő sertésólból. A villámlást követő csattanás után a sertésől ablakán át szokatlan jelenségre lett figyelmes. Az istálló elé érve látta, hogy a hideglevegős takarmánykazal északnyugati sarka ég. Azonnal értesítette társát, és kerékpárral elkülde tüzet jelezni a községbe.

Innen azonban nem tudták továbbítani a tűzjelzést, mert a vihar megrongálta a távbeszélő-összeköttetést, így erre csak a szomszédos Petőmihályfáról. az ottani nyilvános távbeszélő állomásról nyílt lehetőség.

A tsz-major egyébként Hegyhátszentpétertől 2 km-re van, és itt található a tsz valamennyi istállója, gazdasági épülete, szérúje.

64 PERC TELT ELI

A tsz-irodában van távbeszélő készülék, de az berepülözés hiányában tűzjelzésre alkalmatlan. Annak ellenére, hogy a tsz elnöke többször is kérte és sürgette a berepülözést, erre mind ez ideig nem került sor. Részben ennek is tulajdonítható, hogy a tűz keletkezése és az állami tűzoltóság értesítése között 64 perc telt el.

Az éjjeliőr a községbe érve riasztotta a községi tűzoltóparancsnokot, a tsz főagronómusát, és közben a harang félreveréséről is gondoskodott.

A továbbiakban Szommer Elemér intézkedett. Azonnal gondoskodott a tűzjelzésről, a környező községek tűzoltóinak riasztásáról, vízszállító lajtok, erőgépek készenlétbe állításáról és a tsz-tagok kirendeléséről.

A major területén csak egy 14 m mély kút szolgált vízszerezésre. Az elsőnek kiérkező helyi testület kocsifecskendőjének vizellátását erről a kútról oldották meg vederlánc segítségével. Tekintve, hogy ekkor már a kazal teljes felülete lángokban állt, a kocsifecskendővel a környező kazlak és épületek védelmét biztosították.



Szerencsétlenség

1969. JÚNIUS 22-EN vasárnap reggel 8 óra 12 perckor súlyos következményekkel járt robbanás történt a Hannover-Linden teherpályaudvaron. A robbanástól 20 méter mély kráter keletkezett. Nyolc tűzoltó és négy vasutas életét veszítette, 31 személy súlyos sérüléseket szenvedett. A 90 éves hannoveri hívatásos tűzoltóság történetének legsúlyosabb szerencsétlensége a következőképpen játszódott le:

4.15-kor a helyszínre érkező zalaegerszegi állami tűzoltók 2 db „E” sugárral avatkoztak be a tűzoltásba, a víz utánpótlásáról pedig ingajáratral gondoskodtak.

KÖSZONET A SEGÍTŐKNEK

A szérútól 1400 m-re levő patak vize elegendő volt ugyan tűzoltás céljára, azonban újabb erők érkezését kellett megvárni a távolsági vízszállítás megszervezéséhez. Erre 4.50-kor a vasvári önkéntes tűzoltótestület és a szombathelyi állami egység kiérkezése után került sor. Ezt követően folyamatos volt a vízszállítás. Az égő kazal lefektetésével 6.30-ra végeztek. A kazal szétszedését, átfogatását este 9 órára fejezték be.

A tűz oltásában aktívan részt vettek a pelőmihályfai, vasvári, hegyhátszentpéteri, andrásfai testületek tagjai. Az említett helyekről megjelent 52 önkéntes tűzoltó, 50 tsz-tag és a szomszédos községekből, tsz-ekből küldött 8 db markológép kezelőinek munkájáról csak az elismerés hangján lehet szólni. Tevékenységükkel nagymértékben hozzájárultak az égő kazalban levő takarmány mentéséhez, a szérún elhelyezett 10 kazal és a közeli sertésől védelméhez.

Mihály Péter
tű. fhdy.

A menetrend szerint közlekedő teherpályaudvaron 46 teherkocsit tartott. A vonat személyzete csupán a vezetőből és a mozdonyvezetőből állt. A szerelvény 35—39. kocsija öt belga szerszállító vagon volt. Ezek közül négyben, fenyőfa rakodólapon, vagonok 216 darab 175 mm-es tűzérési gránát szállítottak, az ötödikben pedig gyalogsági fegyvereket és löszert. Egy-egy 80 cm-es gáz gránát 14 kg robbanóanyagot tartalmazott. Ez 60 százalék hexogénből és 40 százalék trinitrotoluolból (TNT) álló olasz brizáns keverék volt, amely már kb. 100°C hőmérsékleten robban, vagyis csekély felmelegedés esetén kritikus elváltozásra kerül. Egyetlen gránát felrobbanhatta az egész rakományt.

MIUTÁN A VONAT éjszaka Göttingben egy mellékvágányon várakozott, június 22-én a reggeli órákban elindult Hannover felé. Az első figyelmeztetést a Hannover-Würfel pályaudvar sorompóórán közölte ugyanis, hogy szikrákat észlelt egyik kocs körül. Ezután további váltózelőktől és elágazási helyekről is érkeztek jelentések. A Waldhausen-elágazás a vonatból kitoró fehér füstöt jelezte a H.

Ilyen helyzetben is működtek sugár



over-Linden pályaudvarnak. Ide 7 óra perckor futott be a tehervonat. A Hannover-Altenbeken között közlekedő gyorsvonat menetrend szerint 8 óra 01 perckor haladt át a későbbi szerencsétlen helyszínén.

Az ügyeletes tolatásvezető meg a vonat emélyzete a füstölgő kocsival együtt leoldták kapcsolni a vonat végét a többi szerszállító vagonról, és kb. 120 méterre előre húzták a vonatot. Ezáltal megakadályozhatták a tűz áttérjedését, illetve a többi löszerszállító kocsit felrobbanását.

A LINDENI VÁLTOÁLLÍTÓ központ ügyeletes forgalmi szolgálattevő tisztje 8 óra 05 perckor telefonon riasztotta a hannoveri hivatásos tűzoltóság hírközpontját. A jelentés a következőket tartalmazta: "Linden pályaudvar, vagon-tűz, megközelíthetetlen az új rakodó-úton." A hannoveri hivatásos tűzoltóság riasztási rendje szerint kiérkezett az illetékes 4. sz. tűzország (1800-as gépjárműfécskendővel, 1800-as gépjárműfécskendővel és 37 méteres hidraulikus tolólétrával), valamint az 1. sz. tűzország tűzoltási törzse. A tűz színhelye légszennyezésben kb. 1 km-re, úton pedig 3,9 km-re volt a 4. sz. tűzorségtől. A tűzoltásvezető útközben rádióan megkérdezte a hírközponttól a tüzeset helyét, a pályaudvar ugyanis igen nagy kiterjedésű.



Már rajtuk sem segíthettek

A hannover-lindeni pályaudvaron

8.10-KOR ROBBANT FEL a löszeres vagon. A tűzoltásvezető az őrséggel együtt néhány pillanattal előbb érkezett a lindeni pályaudvar rakodójához vezető útra. A tűzoltók — a készségi gépjárművek közelében — kb. 60 méterre voltak a robbanás színhelyétől. A felderítésre és a beavatkozás megkezdésére azonban már nem maradt idő. A robbanásveszély nem volt ismeretes előttük. A tehervonat életben maradt vonatvezetője, vállomása szerint, a szétkapcsolás és a vonat előrehúzása után ismét a mozdonyhoz futott, hogy megnézzék az ott levő iratokat. Ekkor vette észre, hogy a füstölgő vagon löszert tartalmaz! Megkísérelte, hogy a forgalmi szolgálattevővel figyelmeztetést adasson a pályaudvari hangszórón, de éppen ekkor történt a robbanás.

Amikor két sebesült tűzoltó magához ért, segítséget nyújtottak társaiknak, rádiókapcsolatot igyekeztek létesíteni a hírközponttal, és még egy „E” sugarat is próbáltak szerelni.

A SZÁMOS TELEFONHÍVÁS alapján az 1. sz. tűzorséget és a 2. sz. tűzoltási törzset, valamint egy mentőkocsit rendeltek ki a

helyszínre. A talált helyzetnek megfelelően 9 mentőkocsit, 2 nagy mentőkocsit, 2 őrséget, valamint több különleges gépjárművet riasztottak.

A sebesültek kimentése és a halottak eltávolítása után 7 E sugárral oltották el a szomszédos vágányon álló teherkocsikon, valamint a pályaudvari épületekben keletkezett tüzeket.

A környék lakóépületei és iparteleppei

erősen megrongálódtak. A mentési és a tűzoltási munkákat rendkívül óvatossággal kellett végezni, mivel a többi löszeres vagon még a beavatkozás színhelyén volt.

Az utolsó gépjármű 17 óra 45 perckor vonult be állomáshelyére. A tűz okának tisztázására irányuló nyomozás eddig még nem vezetett eredményre.

(Die Feuerwehr)

Oltják a roncsokat



A robbanás hatása

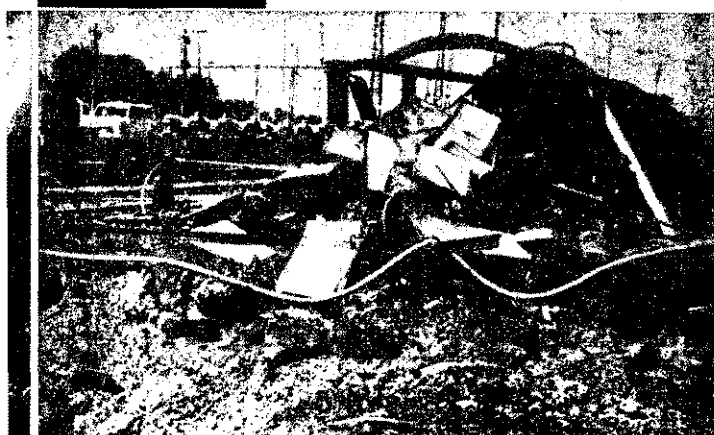

Előtérben az egyik áldozat



OLVASÓINK

*leveleiből

Tűz van...! Segítség emberek...!

A rémült kiáltás messzire halatszott a Somogy megyei Rinyaujlak község határában. Svégel Tibor, a barsei vasgyár tizennyolc éves ipari tanulója is hallotta, és észrevette a sertésórák mellett szalmakazlaknál magasba emelkedő füstoszlopot. Villámgyorsan a tisz irodájába kerékpározott, hogy értesítsék a tűzoltókat.

Néhány perc múlva már a határból közben összesereglett emberekkel együtt ő is a lángokkal küzdött. Lánctól alkotva adogatták a vödöröket, locsolták a kazlak szomszédságában levő sertésórákat. Az egyik nádfedele már gyulladási állapotba került. Háromszáz hízősertés volt benne. Néhány lépéssel tovább egy cseréptetőt flaztató, abban pedig anyakocák, malacok.

A helyi önkéntesek Balázs Károly parancsnok irányításával és a segítségnyújtási terv alapján riasztott csokonyaviasztai testület raja rövid időn belül eredményesen avatkozott be. Hamarosan a barsei és nagyatádi állami egységek is meg-

érkeztek, és most már hatásosabban folyt az oltás, mentés.

A tüzet végül is közös erőfeszítésekkel eloltották, de még két nap múlva is füstölögtek a bálázott kazlak. Több mint egymillió érték volt veszélyben, a gyors beavatkozás eredményeként azonban a kár csak húszezer forint lett.

„Köszönöm a segítségnyújtásukat, áldozatvállalásukat, fogadják érte elismerésemet, és a jövőben is így cselekedjenek!” — mondotta Dr. Egyed Dezső alez., megyei parancsnok, amikor Svégel Tibornak, Balázs Károlynak, Somogyi Lajosnak és Márkus Jenőnek a napokban átnyújtotta a megyei tanács vb és a tűzrendészeti parancsnokság pénzjutalmát.

Majd a rinyaujlaki Haladás Tsz elnöke fejezte ki köszönetét, és vendégezte meg őket.

Zoltán József
tű. alhőgy.
Kaposvár

BÁCSBAN TÖRTÉNT

(Tudóstitónktól)

Sok évtizedes munkája elismerésül a közelmúltban nyújtották át a Tűzrendészeti Érem arany fokozatát Ferró Antal szoltsentímre parancsnoknak. Az aktuson részt vett a kiskőrösi járási tanács titkára és több más vezető is.

A megyei parancsnokság egy napos kerékpártúrára tartott a 10-es és 11-es EVM-SZ. rendeletekkel kapcsolatban a szakhatósági munkakörben dolgozók részére. Az alapvető kérdések értelmezéséről írásbeli emlékeztető is készült.

A bajai járási kapitányság és tűzrendészeti parancsnokság közös nyugdíjastalálkozót rendezett a festői szépségű Petőfi-szigeten.

A megyében sok gondot okoz a szarítótornyok és máshozzákat hiánya. A kiskunhalasi és kalocsai parancsnokságok kollektívája társadalmi munkában vállalta az építést, s november 7-ig mindkét helyen átadják az új máshozzákat.

Munkáikodásukkal csaknem 100 ezer forintot takarítottak meg.

Nemrégiben megyénkben tűz keletkezett gumipalló ragasztása közben. A kár csaknem 20 ezer forint. A tűzvizsgálat megállapítása szerint a dolgozók nem ismerték a ragasztóanyag tűzveszélyességét. Következésképpen nem is kaptak oktatást erről. Igaz, a „Palmatex-101” megfelelően ragasztóanyag dobozán sem tüntették fel a veszélyességét, holott a szakértői vizsgálat szerint a ragasztó oldószerrel 20 °C alatti lobbantáspontúak. Tehát fokozottan tűz- és robbanásveszélyességűnek minősíthetők. Ennek alapján szignalizáció keretében fordultunk a Palma Gumigyárhoz, hogy a kis és nagy göngyölegeken, valamint a szállítóleveleken tüntessék fel a szükséges figyelmeztetést.

DUDÁS ISTVÁN
tű. alez.
Kecskemét

FEJTŐRŐ



FEJTŐRŐ

VIZSZINTES SOROK: 1. TŰZ-KELETKEZÉSI OKOK (folyt. függ. 48.). 12. Varr. 13. Hangszerfajta. 14. Mindent út! 15. Bagolylakás. 16. Finom bor. 17. Gyógyyszer-alapanyag. 19. Évszak. 20. Kérdőszó. 21. Becézett női név, vissza. 22. Szabó-szerszám. 24. Ott, Bécsben. 26. Személyes névmás. 28. Notalab! 29. Növény lesz belőle. 31. Igen, oroszul. 32. Juttat. 33. Friss. 34. Régészeti kutatása (ék. fel.). 37. Helyhatározó. 38. Azonos más-szaihangzó. 39. Régi házi buli! 49. Csere-fogoly! 42. Hangtalanul vés! 43. Klasszikus én! 47. Parancsolója. 48. Róma azonos hangzó. 49.

Megfejtésül az alábbi sorok ki kell beküldeni: vízszintes 1. é folytatásai: függ. 48., 9. és vízsz. 49.

Be kell küldeni továbbá a pontokkal megjelölt kockákban lev betűkből összeállítható szó amelyre szintén vonatkozik a vízszintes 1. kérdése. (Hiányzó betű K).

Megfejtési határidő: 1969. november 20.

A helyesen megfejtők között könyvjutalmakat sorsolunk ki.

K. I.

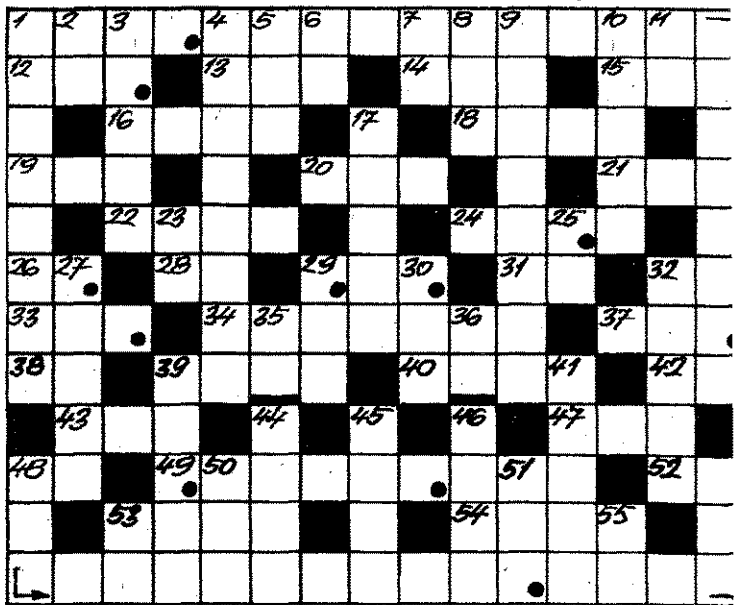

FÜGGŐLEGES 9. FOLYT. 52. Mint 31. 53. Finom ital. 54 ... - vétel.
FÜGGŐLEGES SOROK: 1. Tűzjárték. 2. YL. 3. Vigéc. 4. Lángok megszüntetése. 5. Vízsz. nem elő. 6. 1. első két betűje. 7. Fél város! 8. Juttasd, régiesen. 9. FÜGG. 48. FOLYT. (folyt. vízsz. 49.). 10. Sürget. 11. Gida azonos hangzó. 17. Függeszt. 23. Négy lábú. 25. Helyrag. 27. Utóm a vasat. 29. Sav ígéje. 30. Állja a folyó áradását. 32. Vér teszi. 35. Szovjet gépkocsik jelzése. 36. Mint előző. 39. Ha úgy veszi, nem esik jól! 41. Apróra törés. 44. Vízsz. Alak, forma. 45. Az égitest. 46. Állatgondozó teszt. 48. VÍZSZ. 1. FOLYT. (Folyt. függ. 9.). 50. Bélm közepé! 51. Ékezetes 33! 53. Helyrag. 55. Igen, Rómában.

A 16. számban megjelent keresztjén helyes megfejtése a következő: NE TARTALMAZZON HATÁROZATLAN KIFEJEZÉSEKET! GYORSAN, AZONNAL.

A pontokkal megjelölt kockákban összeállítható szó: KÖRMONDATOR. Könyvjutalmat nyertek: Monostori János, Nyfregyháza; Németh Mihály, Baja; Őszi György, Dombóvár.

A nyereményeket postán küldjük el.

Eseményekről röviden

Az iráni Shahsawarban kigyulladt egy mozi. 22-en meghaltak, és sokan súlyosan megsebesültek. A tűz a vetítőteremben ütött ki és rendkívül gyorsan terjedt. A terem zsúfoltság volt emberekkel.

Sao Paulo közelében lezuhant és kigyulladt egy utasszállító repülőgép. A katasztrófát csak egyetlen utas élte túl, húszan életüket veszítették.

Rómában a nagy esőzések miatt hatalmas víztömeg hömpölygött az utcákon. A tűzoltók kételték járművekkel közlekedtek, hogy kimentessék a gépkocsijukban rekedt embereket.

Jugoszláviában feibrobbant majd meggyulladt Mackovác faluban a szövetkezet istállójában raktározott 70 kiló kreoza. A tragédiát az okozta, hogy nem zárták el a veszélyes robbanóanyagot, és az unatkozó fiúk a lányokat kezdték leszigetelni vele: deszkákra kenték és meggyújtották. A nagy tűz következtében tíz fiatal súlyosan megsérült, kettőt pedig szétégett a robbanás.

Három évi szigorított elzárásra ítélték Jugoszláviában Rajko Zvijer gépkocsivezetőt. Kládovából a Szovjetunióba indult, és Szabadka közelében, Nagyfénynél tragikus közlekedési szerencsétlenséget idé-

zett elő; egy kerékpáros előzése közben autójával belefutott a szemből haladó FIAT-750-es gépkocsiba, és az nyomban lángba borult. Két utasa a kocsiban égett.

Bombayban leomlott egy négyemeletes lakóház. A mentési munkálatokhoz a tűzoltóság is kivonult. A sajtójelentések szerint harminc család hajlék nélkül maradt, s egy 25 éves asszony szörnyethalt.

Vancouver közelében lezuhant és kigyulladt egy kanadai utasszállító repülőgép. A jelentések szerint 15 utas volt a gépen, közülük 13-an meghaltak, kettőnek azonban a csodával határos módon sikerült megmenekülni.

MAGYAR TŰZOLTÓ

A magyar tűzoltóság folyóirata Szerkeszti a szerkesztő bizottság

Felelős szerkesztő:
Beszteri Lajos
tűzoltó alezredes
Szerkesztőség:
V., Néphadsereg u. 9.
Telefon: 313-700.

Kiadja a BM Tűzrendészet Országos Parancsnoksága

Felelős kiadó: dr. Farkas György
Terjeszti a Magyar Posta

09.3785/2 — Zrínyi Nyomda, Bp. 105
F. v.: Bolgár Imre

Előfizetőink figyelmébe!

Kérjük Olvasóinkat, hogy a mellékelt befizetési lapon legkésőbb december 15-ig szíveskedjenek megújítani jövő évi előfizetésüket. Biankó csekken és átutalással is elő lehet fizetni a Magyar Tűzoltóra a 151 110 I.—95 számlaszám feltüntetésével.

A lap példányonkénti ára 1,50 forint. Az igényelt példányszámot mindenkor tüntessék fel „A befizető díjmentes magánközleményei” rovatban.

A folyamatos küldés céljából lehetőleg fél vagy egész évre fizessék elő a lapot.

Amennyiben nem, vagy nem a kért példányszámban kapják a lapot, reklamációjukról szíveskedjenek minél hamarabb értesíteni a szerkesztőséget.

SZERKESZTŐSÉG



A bócsaiak szerelés közben

Támadás 9.20-kor

SZEPTEMBER 28-AN 9.20-kor a harang félverése jelezte, hogy „tűz” ütött ki a Bács megyei Bócsa községben. A helyiek a szertáraktól, a segítségül „hívott” tázlári és soltvadkertiek egység pedig a falu szélén kijelölt felállítási helyükről vonultak a „tűz” színhelyére. A főúton az idősebbek közül kijelölt eligazítók zászlókkal irányították az egységeket a Tanács u. 2-be. Feltételezés szerint egy zsúptetős szin égett itt, és ve-

kütből táplálással azonnal sugarat szereltek. Pár pillanat múlva az ellenkező oldalról már a soltvadkertiek gépjárműfecskendőjéről szerelt sugarak támadtak, majd a tázláriak is kiérkeztek. Az volt a feladatuk, hogy megakadályozzák a tűz áttéréseit a közeli lakóépületre. 400-asuk oly kiválóan működött, hogy szinte pillanatok alatt kiszipantotta a vizet a kútból. Végeredményben a gyakorlat

túlságosan magas a nyomás a sugárcsőveknél, mert újraindításkor ismét előadódhat egy kis műszaki hiba, viszont állíthatós sugárcsővükkel szabályozhatják a szükséges vízmennyiséget.

A GYAKORLATOT SZÁMOS ÉRDEKLŐDŐ meglepettette, a községi tanács elnöke Molnár Ferenc elvtárs is, és elégedetten nyilatkozott a tűzoltók működéséről. Megjegyezte azonban: 875 tanya is tartozik a községhez, területük pedig 94 km², ehhez pedig a mostani felszerelés nem éppen elegendő.

Pongrácz József hágy, a megyei parancsnokság részéről kiemelte értékelésében, nemcsak a beavatkozás volt hiánytalan, hanem a szüreti munkák ellenére az egységek létszáma is. Ezután a helybeliek izletes birkapörkölttel vendégelték meg a résztvevőket.

AZ ELŐKÉSZÍTÉSÉRT és lebonyolításért dicséret illeti Schneider Pál önk. szds-t, a házigazdák parancsnokát is.

K. G.

A gyakorlat résztvevői

SPORT

Finis előtt

A Tűzoltó Dózsa labdarúgó-csapatát az NB III Északközép-csoportjában a sorok írásakor a 2. helyen áll 31 ponttal. Jelenleg ez a állapozat az élelyben:

Vecsés	26	18	5	3	52:22	41
Tűzoltó Dózsa	26	13	5	8	43:33	31
Bp. Postás	26	12	6	8	54:35	30
Bp. Építők	26	11	8	7	39:32	30
Zagyv. Építők	26	13	2	11	40:32	28

Az elmúlt hetek sok érdekes eseményt hoztak. Többek között a listavezető Vecsés kétszer is kikapott. Lőnyre azonban most már behozatatlant.

Az őszi idényt eléggé gyengén kezdte csapatunk, ugyanis 5 mérkőzésből mindössze 4 pontot tudtak szerezní, jóllehet, ezeken a mérkőzéseken — a Vecsés elleni kivétellel — esélyesek voltak. Ezután azonban javítottak a mérlegen. Az ut követő 4 mérkőzésen 6 pontot szereztek, sőt a Gázművek ellen is győzhetek volna, de a sok kihagyott helyzet miatt 1:0-ra kikapnak. csapatunk védelmére nem lehet üllönösebb panasz, annál inkább rosszszantó a csatárok sokszor med-5 játéka. Az elkövetkező időben üllönös gondot kellene fordítania az edzőnek a sokmozgásos csatárláték és a minden helyzetből történő kapuralövés gyakoroltatására. Az őszi fordulóban még aránylag erős ellenfelekkel játszik az együttes. Ha azonban képességgel szerínt szerepel, akkor nem kílátástalan a postani helyezésének megőrzése.

Tartalékcapatunk az idén egy sztiályal feljebb került, jelenleg lég szép sikerrel szerepel az NB III B tartalékbajnokságban. 18 csapat közül pillanatnyilag a 7. helyen áll. Itt 1. BVSC 39; 2. Bp. Honvéd 37; 3. Mátyásföldi SE 31; 4. KARUS Vasas 31; 5. Vasas Izzó 31; Budafok 30; 7. Tű. Dózsa 30; 8. Ganz-MÁVAG 26 ponttal. S mivel az együttes hátránya a 3-ikkal szemben minimális, ők még feljebb kerülhetnek a táblázaton. Jó csapatmunkájuk és kollektív szellemlük így is dicséretes. Ennek köszönhetik helytállásukat az erős mezőnyben.

L. K.



A soltvadkertiek két sugara a szin mögött biztosít

szélyeztette a közelében levő lakóházakat.

ELSŐKÉNT LÓFOGATON a helyiek érkeztek, s 400-as fecskendőjükről és az udvari

sikertült, de némi tanulsággal is szolgált.

A BÓCSAIK MOTORKEZELŐJE például ezentúl aligha állítja le a motorját, ha

A tázláriak a megérkezés első pillanataiban



Híradós-tanfolyam

A BM TOP Szolgálati és Kiképzési Osztálya október 6—11-ig és 13—18-ig továbbképző tanfolyamot rendezett Veszprémben a dunántúli egységek híradós szolgálatot ellátó beosztottainak. A hallgatók az elméleti és gyakorlati foglalkozásokon jól felfrissíthették eddigi ismereteiket, választ kaptak kérdéseikre, és a berendezéseken elvégezhető kisebb szerelések, javítások módját is megismerhették.

Az oktatás befejeztével tesztlapok kitöltésével válaszoltak a legfontosabb tudnivalókat felölelő kérdésekre.

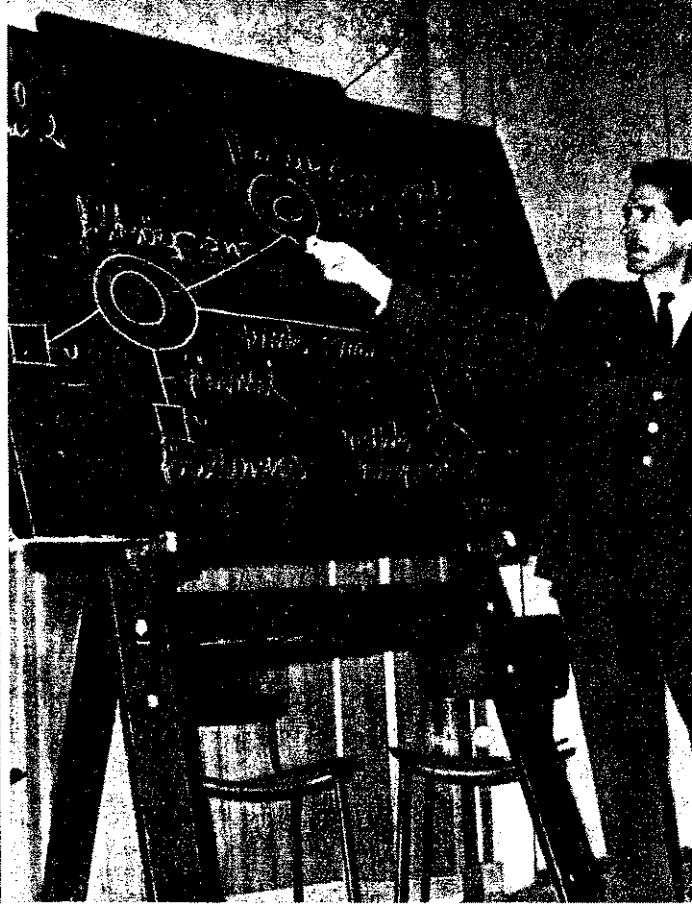

Előadás hangzott el a távbeszélő-központok működéséről



Az egyik hallgató: Bán János
törm. (Szöny)



A híradószolgálat anyagi feladatairól szóló előadás is sok gyakorlati kérdést tisztázott

A Tihány antennájának szerelését és...

...berendezését is bemutatták

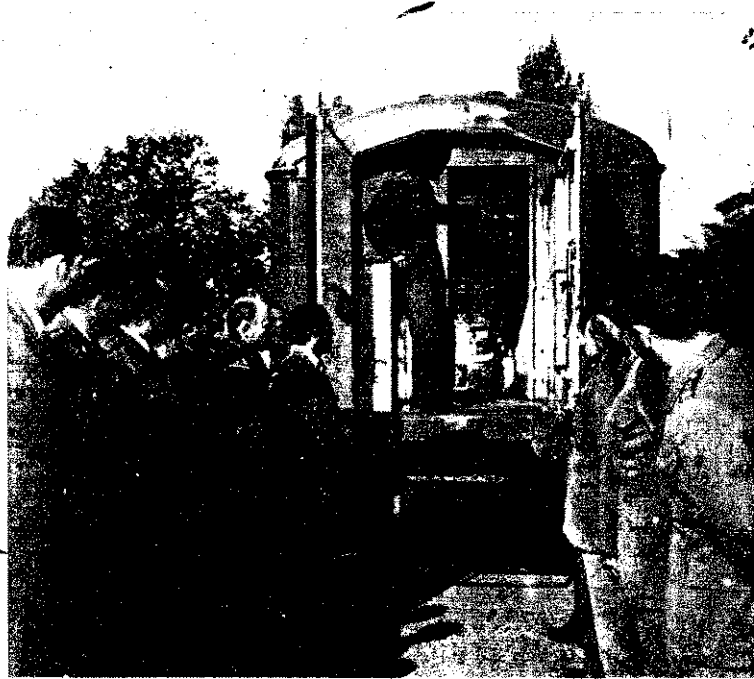

Az ünnep jegyében

Benkei András belügyminiszter adta át az Elnöki Tanács kitüntetését, a Vörös Csillag Érdemrendet György Antal tű. alezredesnek. (Képes összeállítás a 2. és 5. oldalon)

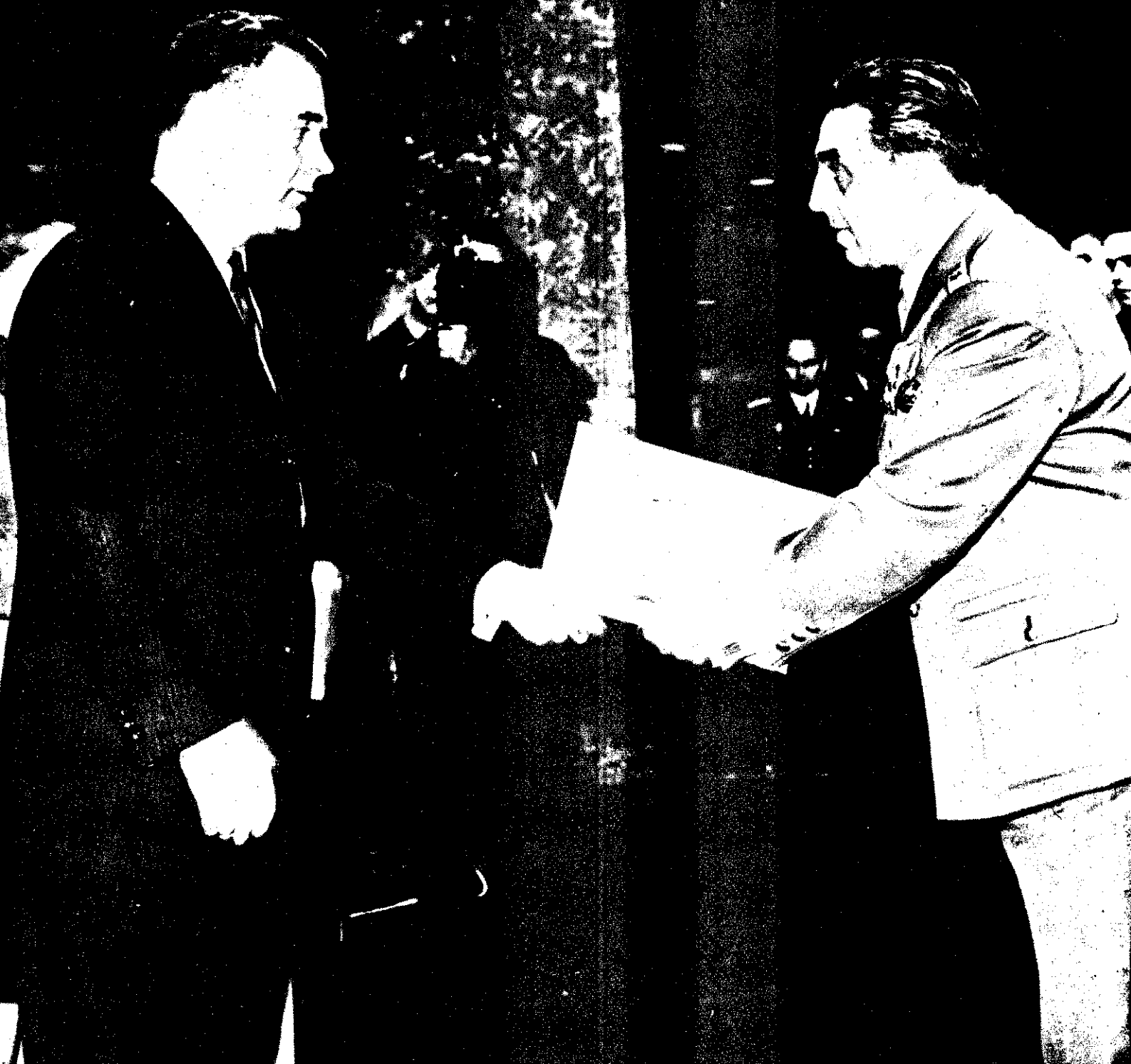



November 7 tisztelére ünnepi díszelgés keretében hirdették ki a belügyminiszter elvtárs parancsát. Sebastyén Ferenc r. vör. gy. jelentéstétele után Benkei András belügyminiszter üdvözölte az ünnepség résztvevőit. Az eseményen számos tüzoltó elvtársnak is elismerést nyújtott át

Tüzoltó fiatalok

Tüzrendészeti szerveink főként az elmúlt három esztendőben sokat fáradoztak a KISZ-fiatalok esetenként minél nagyobb feladatot kapjanak az önkéntes oltótestületekben.

Meg is volt az eredménye, minthogy a képzéstől a versenyekig s a megelőzési kárelhárításig igen nagy hasznát vehetők mozgékonyaságuknak, lendületüknek.

Az elmúlt öt évben emelkedő tendenciát mutatott a fiatal önkéntes tüzoltók száma és megközelítette a 28 ezer főt. Ha figyelembe vesszük egyéb lekööttségeiket, akkor nem túlságosan aggasztó, hogy az időszakra több mint 800-zal csökkent a létszám. De nem mehetünk el szó nélkül a jelen mellett. Annál is inkább nem, mert most lényegesen kisebb a faluról városba átlás, mint régebben, s a tsz-ekben és állami gazdaságokban dolgozó mintegy 300 000 fő elég széles bázis a hiányok pótlására.

Ugyanakkor azonban felmerül az a kérdés is, vajon mindenütt a lehetőségekhez mérten vonzó körülményeket teremtettek-e az önkéntesek számára.

S ha figyelembe vesszük, hogy parancsnok, parancsnokhelyettesi és más fontos tisztségeket ma már sok száz helyen KISZ-fiatalok látnak el, s a KISZ-bizottságok növekvő érdeklődéssel figyelik ezt a tevékenységet, jogosan vetődik fel az igény, hogy a tüzrendészeti szervek és a testületek szorosabb kapcsolatot építsenek ki a KISZ-bizottságokkal, és kérjék segítségüket utánpótlás biztosításához.

Ez a kapcsolatteremtés különben hamarosan kétoldalú lesz, mivel még ebben az évben kiadják az Ifjú Gárda tagjainak jogait és kötelességeit meghatározó új működési szabályzatot, és a KISZ helyi vezetői a közeljövőben felkeresik a megyei és a járási parancsnokságokat, és felkérjük szerveiket a szabályzatban foglaltak végrehajtásában való közreműködésre. Hasonlóképpen jelentkezni fognak a községekben is.

Már most jelezzük, hogy járási, megyei és országos parancsnokságok alakulni majd, így egységilek jobban segíthetik a KISZ-határozatainak, illetve a helyi IG-parancsnokságok éves programjának végrehajtását.

Bizonyos kiképzési részprogramok már korábbi években megvalósultak. A mozgékony szerkezeti változások is bekövetkeztek. Így ismert tény, hogy napjainkban speciális alakulatok (határőr, tüzoltó stb.) mellett főleg általános feladatokat teljesítő Ifjú Gárda-egységek létrehozására törekednek, s ezekben a fiatalok tüzoltói kiképzés is kapnak.

Az említett általános egységek főként városi székhelyeken, városokban, iskolákban munkahelyeken, továbbá a főváros és nagyvárosok kerületében tevékenykednek.

A KISZ-bizottságok vezetői — a munkahelyi kapcsolat során — a belügyminiszter elvtárs parancsára hivatkozva kérni fogják a tüzrendészeti szervek segítségét a speciális tisztségek kiképzéséhez. E kérdést mindannyiunknak támogatnunk kell, mivel általa a tüzrendészet társadalmi átalakítását is elősegítjük.

A feladat nem igényel különösebb előkészítést, hiszen a szükséges tematikát és irányelveket valamennyi tüzrendészeti parancsnokság kidolgozta, illetve megkapta.

Az irányelvek alapján az általános Ifjú Gárda-egységek évi határozati tüzrendészeti képzésben részesülnek, s ennek során ügkell megtanulniuk a legfontosabb megelőző és kárelhárító feladatokat, hogy adott esetben eredménnyel segíthessék a tüzrendészeti szervek munkáját. E kiképzések jelentős feladatot és felelősséget hárítanak a tüzrendészeti szervekre, hiszen mintegy 80 ezer fiatal kommunista érintenek.

A KISZ-fiatalok kiképzése nem új feladat. A községekben már évek óta folyik az Ifjú Gárda-rajok foglalkoztatása. Eredményes bizottságok, a fiatalok becsülettel helytállnak. Ugyancsak nem adnak új feladatokat a megyei többségében az Ifjú Gárda-vezetők részére már több ízben rendezett tanfolyamokon sem. Ezeket részt vettek a tüzrendészeti szervek képviselői is, és színvonalas oktatás munkájukért elismerést érdemelnek.

V. J.

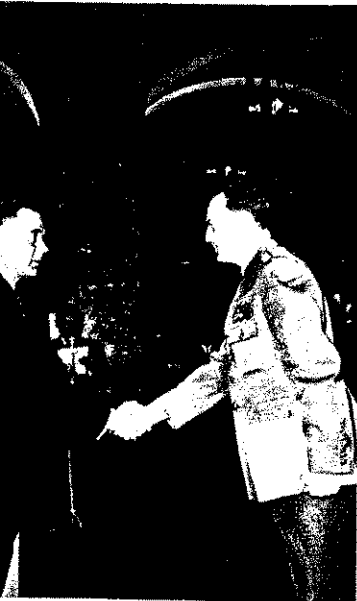

Újvári András alez., budapesti parancsnokhelyettes a Kiváló Szolgálatért Érdemrend kitüntetésben részesült

Az ünnep jegyében



Horváti Miklós őrgy.-ot, a IV-XV. ker. parancsnokát soron kívül alezredessé előléptette

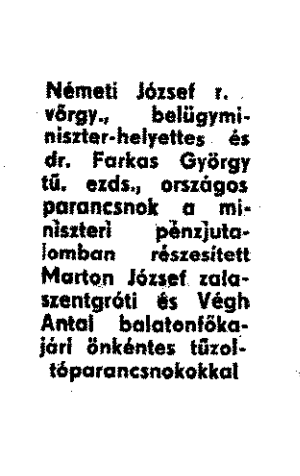

Németi József r. vör. gy., belügyminiszter-helyettes és dr. Farkas György tű. ezds., országos parancsnok a miniszteri pénzügyekben részesített Marton József zalaszentgróti és Végh Antal balatonfőkajári önkéntes tüzoltóparancsnokokkal



Négyen a kitüntetett tüzoltók közül: Labát Ferenc ftorm., Fenyvesi János és Punyeczki Lajos őrgy.-ok és Nagy Mihály őrm.



Dicső harcok nyomában

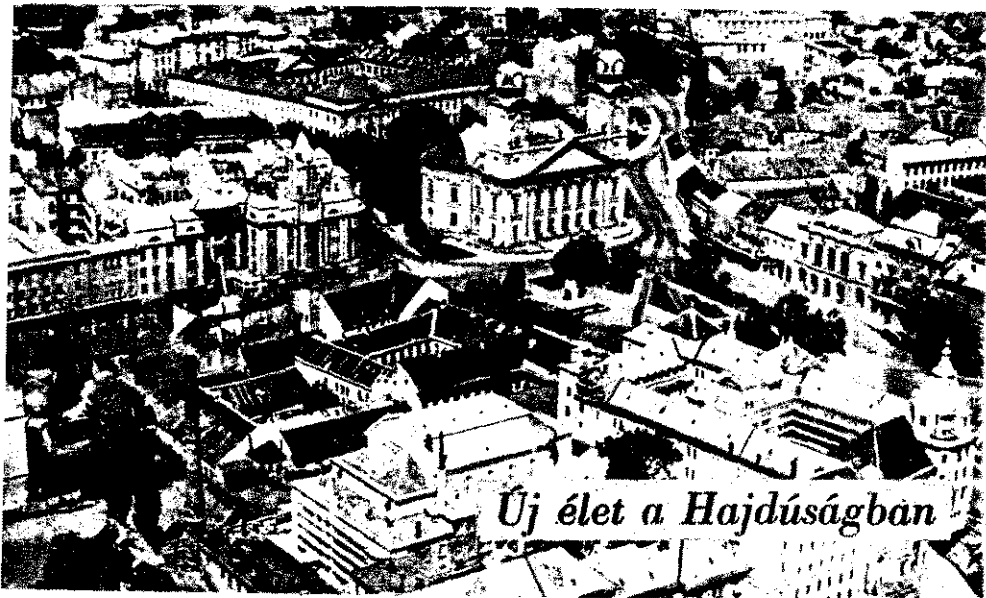

Új élet a Hajdúságban

1

Szép jelkép, hogy ugyanabban a hónapban szabadult fel Szeged, az ellenforradalom hajdani fővárosa és Debrecen, az 1848—49-es szabadságharcé.

A szovjet csapatok két gépesített lovascsoportja, miután leküzdötte az ellenség szívós ellenállását, és összpontosított csapatát mért a Debrecenben s környékén átlomázó fasiszta erőkre, együttműködve a 6. harcokocsizó gárdahadsereggel és a 33. lövészhadtesttel, október 19-én benyomult a városba, s másnap reggelre megtisztította az ellenségtől.

A debreceni hadművelet legfontosabb eredményeként felszabadult Észak-Erdély, valamint a Tiszának majdnem az egész magyarországi bal partja, tehát 27 ezer négyzetkilométert meghaladó terület, ahol több mint 2,3 millió lakos élt.

A 2. Ukrán Front csapatai a támadás 23 napja alatt 130—275 km mélyen nyomultak előre, és a debreceni hadművelet idején szorosan együttműködtek a 4. Ukrán Front alakulataival.

A lakosság hamar meggyőződött róla, hogy a Vörös Hadsereg népünk felszabadítójaként lépett hazánk földjére. Szálasi rendőrségének hírszerző osztálya november 10-én aggodalommal jelentette, hogy a szovjet katonák rendkívül fegyelmezettek, és összehasonlítva harctéri magatartásukat meg a lakossághoz való viszonyukat a németekével, kénytelen volt elismerni: „Ebből az ellentétes magatartásból a lakosság a bolsevikok javára vont le következtetést”.

Az 1944 októberi harcokban tanúsított hősiességéért és hozzáértéséért a 2. Uk-

Öten Hajdú megye legrégebbi aktív tűzoltói közül: Kéri Lajos ftórm., Debreceni Miklós ftórm., Nagy Imre hdgy., Barkóczy Lajos ftórm. és Szegedi Miklós ftórm.

2

Városuk 25 éves felszabadulását még mind a négyen aktív tűzoltóként ünnepeleék. Jövőre azonban már biztosan családjuk körében töltik majd a karácsonyt. Amikor például a 9 gyerek meg a 15 unoka asztalhoz ül, nem hiányzik majd az asztalfőről Barkóczy Lajos ftórtörzsőrmester. És minthogy elrepültek az évek, ny-betű kerül majd Nagy Imre hadnagy, valamint Debreceni Miklós és Kéri Lajos ftórtörzsőrmesterek rendfokozata elé is.

Szolgálatba menet vagy jövet a Csapó utca épülő, megfiatalodó háza mellett vezet el az útjuk, a laktanya előtt pedig jól öltözött emberek százai alkudoznak a piactéren. Vajon ki mondaná meg, hogy egyetemi tanársegéd vagy szakmunkás felesége-e a „naccsága”?

1944 nyarán, őszén még mind a négyen fiatal emberek voltak, lélekben azonban legalább huszonöt esztendővel öregebbek, mint most.

Pár évvel a felszabadulás után éppen a feleségével beszélgetett a laktanya kapujában Kéri Lajos ftórm., amikor észrevette, hogy egy asszony áll meg a közelükben, s ujjával rámutatva ezt mondja a

gyerekének: „Kisfiam köszönj szépen a tűzoltó bácsinak, ő volt a te »keresztapád«!” A fiatalember most már biztosan tudja, hogy is értette ezt az édesanyja, de vajon most megismerné-e azt a tűzoltó bácsit, aki a mentőkocsiban segítette a világra, méghozzá ahhoz képest eléggé simán, hogy ez volt az első „szülése”... S vajon elmesélte-e az édesanyjuk világra jövetelük hasonló körülményeit a többi hajdúsági ifjú honpolgárnak?

Jelentősebb tüzek — a bombázások idejét leszámítva — nemigen voltak a városban. Az egyik legveszedelmesebb tűz a Nagytemplomban keletkezett, a kívül lemez- s belül deszkaborítású tető szívében alattomosan kigyóztak a lángyelvek. Igen óvatosan kellett tehát megbontani a tetőzetét, s nagy kínulódás árán sikerült hatáson sugarakat szerelni a magasba. Amikor Kéri elvtársék kormosan, izzadtan bevonultak, még nem tudhatták, milyen újabb történelmi esemény későbbi színhelyén oltottak.

3

Debreceni elvtárs akkoriban Hajdúnánason volt hivatásos tűzoltó, de úgy is mondhatnánk, városi szolga, mert hát itt is minden három nappól kettőt szolgálatban töltöttek, s ebbe beletartozott a parancsnok úr csizmájának kápucolása, a piaci helypénz beszédese, igaz ugyan, hogy a lovas mentőkocsin teljesített szolgálat is.

Kevesen tudják ma már a városban, hogy még bombázások idején is mindig őrködött egy tűzoltó a figyelőtornyban. A toronyfigyelő sok esetben Debreceni Miklós volt, s amikor sorra robbantak körülötte a bombák, aligha remélhette: két és fél évtized múltán ő lesz a megye leg-hosszabb szolgálati idejű tűzoltója.

De térjünk vissza az akkori Debrecenbe! A főparancsnok meg a tisztek bedőltek a nyilas és náci propagandának, és a város kiürítésekor kerekelt oldottak. Ami még nem lett volna olyan nagy baj, ha nem hurcolják el a város tűzoltószereit.

Egy elsárgult fénykép híven megőrököti, hogyan festett a felszabadulás előtt az ország harmadik városának nyomorúságos szerálmánya, s hogy ezek közül „kétlőerős” vonulószerék is akadtak.

Az egyik személyautó biztosan ismerős volna olvasóinknak. Állítólag „ő” volt a Meseautó az ilyen című filmben, és egy gróf ajándékozta a városnak.

(Folytatás a 4. oldalon)

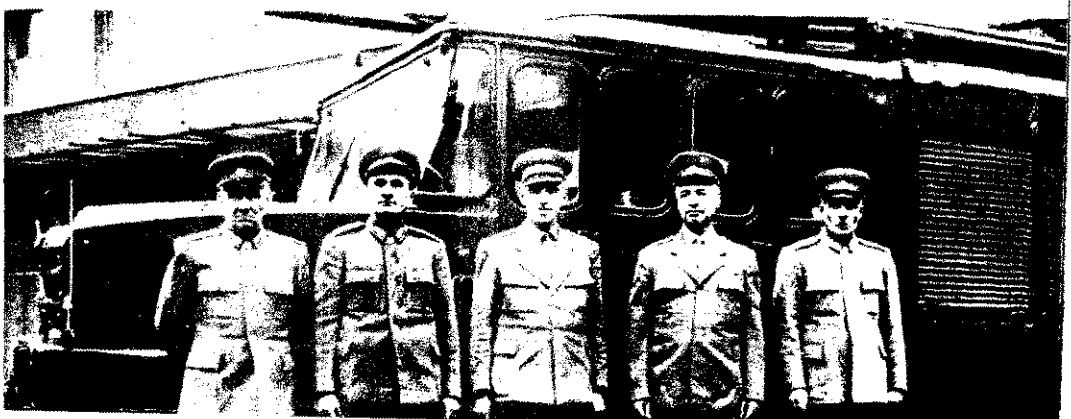

Am amikor a németek felrobbantott az István-malmot, még ezt a „meseaut sem engedték volna az égő épület köze be. Fegyverrel zavarták el a kivonult t oltókat.

A legénység túlnyomó többsége a hely maradt, s kalandos, de felejtethetlen he ket hónapokat éltek át a felszabadul követően. Az első időkben maguk osztá ták be a szolgálatot, és saját magukat fo ták a targonca elé, amikor riasztották őket. A mostani Vörös Hadsereg útján egy c vatáruüzlet égésekor volt a felszabadul utáni első vonulásuk. Talán még segíthe tek volna valamit, mire kiérkeztek, a vízhiány miatt nem sikerült beavatko niuk. Később már javult a helyzet, s zovjet parancsnokságtól kaptak két l vat, és így a kocsisfékskendőre tehető kismotort. Egy másik templomtűz alká mával (hegesztés közben fogott lángot kupola) nevezetes férfi is sugárvezetősk i dött: Ménes János, az immár demokrr tikus Debrecen polgármestere.

4

Nagy Imre hadnagy Hajdúszoboszló teljesített szolgálatot. Akárcsak a többiek ő is csak nehezen nyerte el a szerén állást. A legénység itt is a helyén maradt amiért őt meg a többieket le is piszko kommunizálták a menekülő urak, pedig akkor még ő sem tudta pontosan kik is a kommunisták, és mit akarnak.

Itt Kántor István későbbi őrnagy és vá rosi parancsnok, akkor még önkéntes tűz oltótiszt vette kézbe a helyi tűzoltóság megszervezését. Eleinte úgy vonultak hogy kiálltak az útra fogatni fogni. Később kaptak néhány lovat, de olyan roz zant gebéket, hogy ha beteget fuvaroz tak Debrecenbe (rokont látogató vagy be vásárló albetegek is akadtak), mindíg há rom lóval vonultak, mert megesezt, hogy útközben egy kilehelte a párját.

5

És az is a krónika lapjaira tartozik, hogy a kommunista tűzoltó-pártszervezetnek Barkóczy Lajos és édesapja, valamint Kéri Lajos voltak az első aktívái. A legnehe zebbjezt vállalták, hiszen egyszerű tűzoltó ként akkor is nekik kellett példát mutatniuk, és lelkesíteniük a többieket, amikor az infláció idején ugyanúgy fáztak és éhez tek.

Tűzoltói pályafutásuk jellegzetesen kom munista életút. Bár mindig csak annyit kaptak, mint a többiek, mindig többet igyekeztek adni munkából és emberségből. Közülük Nagy elvtárs érte el a legmagas sabb beosztást. Jóval túl az ötvenen egy egy aranycsillag szerénykedik a válllap ján. Igaz, egyben büszkélkedik is, mert jó munkája jutalmául soron kívül léptették elő tisztnek.

December 21-én biztosan megkondu l a Nagytemplom harangja, és az ünnepők kel újra benépesülnek a templom padso rai. Azon a helyen, ahol egykor kimondták a Habsburgok trónfosztását, ült össze 25 év vel ezelőtt a dolgozó nép küldötteinek ideiglenes nemzetgyűlése.

Budapest környékén még dúltak a har cok, amikor az ideiglenes fővárosban már nyilvánosságra hozták az ország újjászü letésének programját.

S mi mást is kívánhatna e szép évfor dulón a krónikás? Csúpan annyit, hogy a négy veterán az ötvenéves jubileumot is érje meg erőben, egészségben. Hogy maj dan ifjú utódja is felkereshesse őket az ünnepi riport alkalmából. (g)

Párbeszéd

az Olvasóval

A lapkészítés sajátosságai folytán szerkesztőségünkben mindig egy hónappal előbbre kell igazítani a naptárt. Miközben olvasóink lapunk 12. számát nézegetik, a Zrínyi Nyomda ban már megkezdtek az 1970-es első Magyar Tűzoltó szedését.

Mint más esztendőben, 1969-ben is ezer gépelt oldalnyi kéziratot és hatszáznál több fényképet közlünk. Engedtessek még, hogy amikor a XXI. évfolyamunkat zárjuk, s meelőtt nyitnánk az újat, néhány sorban a magunk munkájáról is írjunk. Olvasótaborunk nyilvános sága előtt kívánunk beszámolni ugyanis arról a párbeszédéről, amelyet több száz előfizetőnkkel folytattunk a közelmúltban.

1968 második felében, de még inkább 1969-ben bizonyos szerkezeti változtatásokat tettünk lapunkban, így például a korábbinál jóval nagyobb terjedelemben közlünk tűz- és káresetek leírását, riportjainkban igyekeztünk arányosabban foglalkozni olvasótaborunk három nagy ré tegevel: az állami, létesítményi és önkéntes tűzoltókkal, néhány új rovatot nyitottunk, s sze rény lehetőségeinkhez mérten a kivételt is megpróbáltuk tetszetősebbé tenni.

Erthető igazolommal vártuk tehát, hogy az olvasók minden réteget nagyjából arányosan kép viselő megkérdéseiket hogyan vélekednek új törekvéseinkről, és milyen javaslatokat tesznek lapunk színvonalának további emelésére.

A beérkezett válaszokat rendszeresen feldolgoztuk, és úgy érezzük, helytelen lenne, ha be rekesztenénk a párbeszédet álláspontunk kifejtésével. Ellenkezőleg, továbbra is köszönettel ve szünk minden jószándékú észrevételét, a lap változatosabbá tételére irányuló valamennyi javas latot.

Budapestről és a 19 megyéből 767 közvéleménykutató-lap érkezett vissza szerkesztőségünk höz, de mintegy 250-nél több olvasóink véleményét ismerjük a tevezetnél, mivel néhány egy ségen kollektíven töltötték ki a nyomtatványokat.

És most nézzük, hogyan látja mintegy ezer olvasóink a Magyar Tűzoltót, s a szerkesztőség milyen tanulságokat vonhat le a 8-8 kérdésre adott válaszokból.

Már az első és második pontra adott válaszok olvasóink érdeklődési körének igen nagy fokú változatoságát tanúsították. (Ezek a pontok a legszűvebben olvasott témákra és legjobban tet szett cikkekre vonatkoztak.)

Az ugyan gyorsan kiderült, hogy rovataink közül a „Tűz- és káresetek” című a legnépsze rűbb, de igen magas százalékot kapott az „Időszerű politikai, gazdasági, társadalmi kérdések” ről között sorozat is.

A többi téma népszerűsége már vegyesebb képet mutat. Általában mindenki a saját munka területeiről szóló cikkekből kíván többet olvasni. Néhány állami tűzoltó sokallja az önkénte sekűt írott riportokat, a párt- és tanácsi vezetők és az önkéntesek viszont szívesen olvassák, sőt páran kevesük is az ebből a témából írt s idén cikkeink kb. egyötödét kitevő írásokat.

A tűz- és káresetek rovatban megjelent anyagokon kívül megelőző tüzrendészeti témájú, valamint az állami tűzoltókról, illetve létesítményi tűzvédelmi problémákról írt különféle cik kek is magas százalékban szerepeltek a legszűvebben olvasott, vagy a napi munkához legto bbb segítségét adó írások listáján.

Legkevésbé sportrovatunk tetszett, úgyhogy ezt feltétlenül szívesebbé, érdekesebbé kell ten niünk.

Megemlíttük még, hogy az egy-egy szavazatként értékelt kollektívan kitöltött nyomtatvá nyok egy kivétellel pozitív értékeket tartalmaztak. A megkérdészetek 77 százalékánál határozot tan, 17 százalékánál pedig kisebb mértékben kedvező visszhangra találtak törekvéseink, s mindössze 6 százalékuk vélekedik másképpen.

Természetesen tisztában vagyunk vele, hogy szinte lehetetlen olyan lapot készíteni, amely kivétel nélkül mindenkinek tetszik, főként olyan esetben, amikor az olvasók beosztás, foglalkozás, iskolai végzettség, életkor és érdeklődési kör szerint erősen különböznek egymástól. A lényegében kedvező értékelést azonban csupán előlegezett bizalomnak tek intjük, nem pedig dicséretnek, a bírálatot pedig százalékos arányánál jóval komolyabban vesszük.

Annál is inkább, mert olvasóinknak ez a rétege is szép számmal jelölte meg olyan cikkeket, amelyek azért tetszettek, és a napi munkájukat is segítették.

Közülük legtöbben, de a kedvező véleményt nyilvánítok köréből is jó néhányan, az egyes témák arányait kifogásolják, s mint már említettük, a saját munkaterületeikről kívánnának ol vanni többet.

Nem vitatjuk, hogy ebben jogos igények is kifejeződtek. Felvetődik azonban a kérdés: ki nek a lapja a hazánkban megjelenő egyetlen tűzoltó folyóirat. Mi úgy véljük, mindazoké, akik előfizetnek rá. Ha pedig ez a helyzet, akkor nem hagyhatjuk figyelmen kívül azt a körülményt, hogy olvasóink mintegy kétharmada jórészt társadalmi munkában végez tűzoltó, illetve tü zrendészeti előadói feladatokat, és joggal vár segítséget, biztatást e tevékenységéhez. De jogos nak tartjuk azokat az észrevételeket is, hogy többet foglalkozzunk állami egységeink tevéken ségével, habár az 1969-es évben cikkeink több mint 40 százaléka kifejezetten erről szólt, vagy ezt is érintette.

Nemcsak a közvélemény-kutatás résztvevői, hanem mások is szóvá tették, miért nem foglal kozunk kritikusabban az állami tűzoltók szolgálatellátásával összefüggő közismert problémákkal.

Úgy gondoljuk, ilyen vonatkozásban néhány olvasóink igazlatlanul marasztalt el bennünket. A lap márciusi számában nyíltan megírtuk, hogy a még jogosan fájó gondok megoldása mindenekelőtt a népgazdaság teherbíróképességétől függ. Ennél többet most sem írhatunk, és felesleges is lenne, hiszen jókora tájékoztatottságot áru l el az a tűzoltó elvtárs, aki azt kép zeli, hogy az említett kérdésekről a Magyar Tűzoltóból kellene értesülniük a minisztérium vagy parancsnokságunk vezetőinek.

Ezzel szemben bárki számára lehetséges, hogy Fórum című rovatunkban vagy olvasólevél ben kifejtse a véleményét az eredményesebb munkát gátló fogyatékosokról, és javaslatot te gyen a megszüntetés mikéntjére. Hasonló segítséget várunk a most már minden megyében s Budapestben is működő tudósítókól is.

Mindzezt természetesen nem kívánjuk másra hárítani a felelősséget, s akárcsak 1969-ben, idén is igyekszünk szóvá tenni a tudomásunkra jutott fonákságokat, problémákat.

Néhányan a valóban nehezen érthető elméleti cikkeket kifogásolták. Ezek és képletek, táblázataik tényleg nem szórakoztató olvasmányok, de nem is annak szánjuk őket. Véleményünk szerint azonyban — az idej arányban — a jövőben is szükséges ilyen írások közlése, mert fel mérésünk alapján jó néhányan sokat merítettek ezekből a tanulmányokból, amellet, hogy szép kötelesség teret adni kutatógárdánk publikációjának. Minthogy az ilyen anyagok összesen 10 nyomtatott oldalt sem tettek ki XXI. évfolyamunk 286 oldalából, több megértést kérünk türel menesebb olvasóinktól.

S ha már az oldalszámot említettük, rá kell mutatnunk, hogy mindaddig, amíg évente ugyan azzal a terjedellemmel kell gazdálkodnunk, alicha elégtételtünk ki minden igényt, legfeljebb arra törekedhetünk az eddigénél jobban, amire jelenleg is, tehát, hogy olvasóink minden rétege ta láljon a lapban számára is hasznos cikkeket. Némely arányokon persze szerintünk is lehet és bizonyos értelemben szükséges is változtatni, olvasóink erre vonatkozó javaslatait is a szer kesztő bizottság elé terjesztjük.

Most, amikor még egyszer megköszönjük a számunkra igen tanulságos felmérés valamenny ni résztvevőjének őszinte véleménynyilvánítását, abban a reményben zárjuk sorainkat, hogy ők és lapunk többi olvasói az előkövetkező esztendőben is segítik majd munkán kar javaslataikkal és bíráló észrevételeikkel, mert csakis ennek birtokában tehetjük érdekesebbé s a napi feladatokat jobban segítővé lapunkat, a Magyar Tűzoltót!

A SZERKESZTŐSÉG

A kitüntetés átadását követően mondotta: „Úgy érzem, pártunk és kormányunk magas elismerése nem annyira szerény személyemet illeti, hanem sokkal inkább szép jelképe a vonulós tűzoltó elvtársaim hősiességének munkájára iránti megbecsülésnek.”

Érdekes véletlen: hajófütő volt az apja az ország egyik legkiválóbb tűzoltójának, György Antal alezredes ötvenöt esztendő, s legjobban talán két adattal jellemezhetnénk. Iskoláinak elvégzése után tizenhat esztendőn át dolgozott, majd tűzoltóskodott Csepelen, tizenhét évig pedig a budapesti parancsnokságon teljesített szolgálatot, méghozzá ugyanabban a beosztásban: a tűzoltási csoport vezetőjeként.

Bár nem készült hivatalos statisztika erről, biztosan ő hazánk legtöbbszor vonult tűzoltója. Óvatos becslése szerint is legalább húszszer beavatkozás részese volt. Hosszú-hosszú éveken át a legfeljebb szöveg: a tűzoltás vezetőjeként.

Igen, vezetőjeként, mert ha valamire általában büszke ez a roppant szerény ember, akkor csupán arra, hogy előjáróinak egyszer sem kellett átvenniük tőle a tűzoltás irányítását.

Hogyan is kezdődött? 1936-ban, érettségi bizonyítvánnyal a zsebében, nagy nehezen sikerült bejutnia segédmunkásnak az akkori WM-gyárba. Két éven át ládákat cipelt, mire havidíjásnak „előléptették”. Gyári tűzoltó lett, és itt fogadott örök hűséget mostani hivatásának.

Tűzkeresztsége keserű emlék. Kigyulladt a gyár egyik hatalmas mintaraktára. A fiatal sugárvezető az első beavatkozás lázában inaszakadtából rohant a lángok irányába, hamarosan azonban furcsa beszélgetésre lett figyelmes. Az egyik nagyhatalmú vezető utasította a parancsnokot, ne nagyon igyekezzenek az oltással, mert a túlzott vizigénybevétel miatt szüneteltetni kellene a munkát a durvahengerműben. Az igazi ok persze a magas öszszegre kötött biztosítás volt.

A közelben fővárosi tűzoltók gyakorlatoztak. Amikor megpillantották a lángokat, gyorsan a kárhelyre vonultak, ám a velük együtt érkezett vitéz Nádudvari Kiss országos főparancsnok úr sem volt annyira „vitéz”, hogy ujjat

merjen húzni a WM urival...

Aztán egy másik, de immár szívderítő emlék: a CSVF tűzoltói 1946 végén már három gépjárművel álltak készenlétben, s a következő évben újabb kettőt állítottak össze, ugyancsak roncsokból. S közülük az egyiknek szinte döntő szerepe volt abban, hogy egyáltalán sikerült oltani valamit a Lóden Posztógyár 1947. szeptember 20-i égésekor, mert az albertfalvai és budafoki tűzoltóság 800-as kismotorfecskendője és szinte matuzsálemi életkorú gépjárműve hamar üzemképtelenné vált.

1952. április 17. sorsdöntő dátum az életében, mondhatnánk: a második születésnapja. Az újdonsült tűzoltási csoport frissen kinevezett vezetője egy gépelt lapot szorongat a kezében. Még álmából felkelte is szó szerint elmondaná, mi áll rajta. Mág sem elavult szavak: 1-es tűz, 2-es tűz, tűzoltás vezetője, háttérparancsnok, harci szakaszok, támadási parancs stb.

A szovjet tanácsadótól hallotta mindezt, de hogyan lesz képes megbirkózni majd a roppant felelősséggel?

Már az első jelentősebb vonuláskor döntenie kellett: vagy jóvátehetően kár éri az Ipari Vegyszergyárt, vagy figyelmen kívül hagyja, amiről a szakkönyvek és a gyári vezetők óva intették. Más megoldásként vízzel kellett oltani, pedig a víz robbanással fenyegette a kigyulladt és nagy nyomás alatt állott autoklávot. Akkor lánggal égett, hogy a tűz belekapott a tetőszerkezetbe is. A tetőtűzet gyorsan megfékeztek, azután – 1952 októberére volt ekkor – jobb híján kézi poroltók egyidejű támadásával az autokláv égését is megszüntették. Látszólag a tűzoltás vezetője volt a legnyugodtabb, pedig voltaképpen ő volt a legizgatottabb, hiszen végső fokon felelős a beosztottak minden mozdulataért. Mennyi idő telt el oltás közben? Csak pár perc? De fölért a teljes örökkévalósággal! És hány ilyen pár percet élt át együtt a beosztottaival!

Például akkor, amikor egy paraffinolvasztó üst tüze robbanást okozott. Az egységeknek hosszú alagúton át kellett behatolniuk, s a detonáció erejétől szétszóródott robbanóanyagok közvetlen közeléből sugarak védelme alatt kimenteniük a dolgozókat.

Aki

legtöbbször
vonult



S minden helyzetben döntenie kellett. Méghozzá legtöbbször azonnal, mert az a parancs, amelyik kiadásakor az életet jelentheti, a következő percben már végzetes lehet. Kevesen érthetik jobban a tűzoltás vezetőjénél, hogy minden hatalom az emberek felett voltaképpen mérhetetlen felelősség.

... Az alsó szinten lakkgyapotot, foszfort, a felsőn acetont, hígítót és benzint tároltak az újpesti tsz pincéjében. A tűz lobbanásszerű hevességgel égett az alsó szinten. A robbanásveszély miatt menekülésre szólították fel a környéken lakókat. Ekkor érkezett ki csoportjával meg a rohamszerrel. Légzőkészülékben, sugarak védelme alatt behatoltak az égő helyiségbe, a lakkgyapotot és a foszfort kihozták a szabadba, s a tüzet eloltották.

1958-ban a Chinoi gyárban is ő irányította a tűzoltást. A tároló égésekor felrobbantak a vashordók, a lángok magassága elérte a 20–25 métert. A közelben robbanásveszélyes anyagok garmadája. A 12 egység vakmerő habrohama azonban ezt a tüzet is legyőzte.

De sorolhatnánk a többi nevezetes esetet is. Repülőszerecsétlenség Zuglóban, tárolóégés a Reanálban, és ki győzné valamennyit feljegyezni! Talán csak még egyet, mert ez alighanem a legmeghatóbb emléke.

Amikor az egység legsoványabb tűzoltójának kellett vállalnia a veszélyt, és kimentenie a bentszorultakat a míniummal festés közben rosszul lett dolgozókat és a segítségre sietett társaikat, akik szintén elvesztették eszméletüket.

A kazán nyílása olyan kicsi volt, hogy csak ez a tűzoltó vállalhatta az életmentést, de a légzőkészülék már nem fért be. A generátorszer vászontömlőjéből kapott levegőt, s mind a négy személyt sikerült is kiadogatnia.

És hasonló tűzoltóbravúrok sokaságát említhetnénk. Számosról közülük pár soros hirt sem írtak a lapokban. Bezzeg a 12-es TÜKER-telep idei nyári égésel ide jóformán az egész sajtó „kivonult”, pedig ezúttal igazán nem az oltás lett volna a szenzáció, hanem az a megdöbbentő sorozatos felelőtlenség, amely ezt a tüzet lehetővé tette.

Amikor György elvtársnál jártunk, már erősen számolta a hátralevő napokat. Nyugdíjba készül, de hiába erősíti szándékát, mi valahogy egyelőre nehezen tudjuk nélküle elképzelni a budapesti tűzoltóságot. Igaz, ő sem gondolt még rá komolyan, milyen lesz az élete a megszokott közösség nélkül, hiszen sokszor már egyetlen tekintetből is kitalálták egymás gondolatát.

Hogy mit üzen a fiataloknak? Most csak annyit, hogy minden helyzetben igyekezzenek higgadtak maradni, minden véleményt hallgassanak meg, de egyedül döntsenek.

Azt vállalja: a legnehezebb támadási parancsot is sikerrel lehet végrehajtani, ha a beosztottak érzik a tűzoltás vezetőjének szilárdságát és emberségét.

Mi azonban nem búcsú-zunk tőle. Reméljük, teljesíti régi ígéretét, s megírja élete sok ezer tűzoltásának nevezetesebb eseményeit. Becsés olvasmány lesz ez valamennyiünknek!

– gádor –



Szabó Alajos örgy. és Gradvólt István szds. készítik a részértékelést

A dunaújvárosi tűzrendészeti parancsnokság beosztottai, a pártszervezet kezdeményezésére, elhatározták, hogy szerény lehetőségeikhez mérten felajánlások teljesítésével igyekeznek kivenni részüket a Nagy Októberi Szocialista Forradalom 52., Lenin elvtárs születésének 100., és felszabadulásunk 25. évfordulójának megünnepléséből.

— Mi szerepel a vállalásokban? — tettük fel a kér-

dést Gradvólt István szds.-nak, a pártszervezet titkárnak.

— Miután az elvtársak egyhangúlag elfogadták javaslatunkat, a szakmai vezetéssel közösen felmértük, hol és miben segíthetünk legtöbbet. Közös megállapításunk szerint főként a községi és létesítményi tűzoltóságok patronálásával, felszereléseik műszaki ellenőrzésével, a városi Ifjú Gardaegységének tűzoltói kiképzésével. Ezenkívül körletünkben a felújításból kimaradt

különböző munkák végzésével, és tervbe vettük egy villám torna megrendezését, valamint a történelmi jelentőségű évfordulókhoz méltó, izléses kivitelű dekoráció készítését is.

A vállalási lehetőségeket ismertettük állományunk tagjaival, s ki-ki a saját elképzelésének megfelelően töltötte ki egyéni felajánlási lapját. Az egyéni felajánlások mellett — ezek nagy része a községi és létesítményi tűzoltóságok patronálásával függött össze — tetűnk kollektív vállalást is. Ennek keretében földdel, salakkal feltöltik, elegyengetik a laktanyaudvart, rendbe hozzák röplabdapályánk talaját, s az épület előtti kertet rózsafákkal be telepítik. Továbbá 50 db je-

genyefa ültetésével elha rolják a Vasműnek átad területet, kifestik a köz kedési rendőrök által vi szaadott két irodahelyi get, kijavítják az udvari bás betonozást, a kocsimo pedig a gépjárművek m felelő felállítására alkalm sá teszik.

November 5-én már részértékelést is végzett pártvezetőség és a parancsnokság vezetése.

Szabó Alajos t. ö. parancsnok ismertette eredményt. Mint kiderült elvtársak eddig főleg a lektív vállalások teljesítéséből vették ki derekasan részüket. A laktanyai ter és parkrendezés, valamint röplabdapálya sok-sok méter föld és salak mozgatásával máris el

Beszteri Lajos:

Bulgáriai jegyzetek

Csodálatos az idő! az októberi nap még bőkezűen szórja melegét; a lassan tovatűnő ősz tiszteletére a természet ünneplő színekbe bűtöztött. A Balkán-vonulat déli oldalán az aranysárgától — meggyipirosan át — a rozsdabarnáig a színek minden árnyalatát megcsodálhatja az utazó. A hegyek óriási palástját fénylő haragoszöld koronája övezi. Rajtuk nem fog az idő; örököldjük az égbolt végtelen kékjében oldódik. Délről az Erdős-hegység tömege szürkés párafüggönyön át sötétlik az ellentényben. A Marica vékonyka ezüst fonalként kígyózik széles, szeszélyesen barázdált medrében. Partján tehének legelésznek nagy békességben, és bivalyok, szamarak lustálkodnak. Itt-ott porfelleg száll magasra a lánc-talpas vontatta ekesor nyomában. Régen esett, száraz a föld. A csendes, napos meleg idő hatalmas szőlőszemeket, óriás lűrtöket érlelt, gazdag szüretet hozott. Telnek az edények, s ugyancsak nógatni kell a szamarakat, hogy édes terhükkel szaporábban szedjék a lábukat a falu irányába.

Arany ősz — így mondják erre felé, és valahányszor kiejtik e szót, mindig bizonyos csodálattal vegyes áhítat érződik belőle. Csodálat a természet gazdag színei iránt, és mély elégedettség a bő termés felett.

Égbenyúló zord sziklaóriások, erdőborította hegyek lábánál kanyarog az út. Szinte bele-szédül az ember, amint a szerpentineken felfelé kaptat, majd meg lefelé ereszkedik. Egyes-nes szakasz alig van; a beton szürke sávja a folyó medrét követi.

A Rila hegységben járunk, a világhírű rilai műemlék-kolostorba igyekszünk. Negyedszázaddal ezelőtt nem ilyen békés volt ez a gyönyörű vidék. Fegyverzajt visszhangoztak a hegyek. A betolakodóknak nem volt egy nyugodt percük, a fenségesen zord sziklák mögül és az erdőrengetegből ezer halál leselkedett rájuk. A hazafiak maroknyi csapatából félelmetessé nőtt partizánsereg alakulatai véres csatákban súlyos csapásokat mértek a fasiszta elnyomókra, s itt a bolgár partizánmozgalom bölcsőjében, majd fellegvárában nem volt többé maradásuk.

Az országút mentén emlékművek sokasága hirdeti egy-egy akció sikerét, s azoknak a hősiességét, akik e sokat szenvedett nép szabadságáért áldozták életüket. Az utókor mély-séges tisztelettel övezi dicső emléküket.

Színes, emberi kéz alkotta ékkő, foglalata a természet ajándéka. Szépségének jellemzésére szegényes az emberi szó, a képzelőerő; gazdagságát csak az mérheti fel igazán, aki valaha is megfordult e falak között. Nemzetközi műkinccs; értéke felbecsülhetetlen; károsodása, netán pusztulása, pótolhatatlan veszteséget jelentene a művelt világ számára. Ezért is óvják megkülönböztetett figyelemmel a természeti csapástól, de legfőképp a hanyagságtól, az esetleges őrte szándéktól. Egyetlen gyufaszáltól hamuvá válna az egész faépítmény. Márpedig ahány ember itt naponta megfordul, honiak és külföldiek egyaránt, könnyen elképzelhető, hogy akad közöttük meggondolatlan...

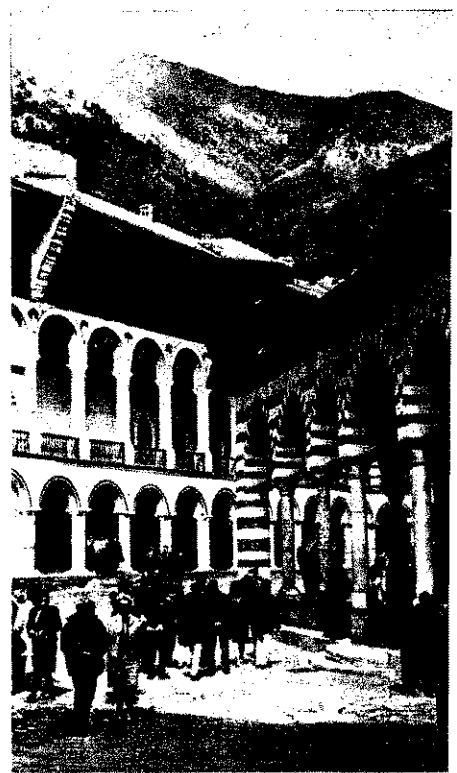

Sok a látogató a rilai kolostorban

Évfordulók tiszteletére

ült. Mindkét szolgálati csoport tagjai szinte kivétel nélkül lelkesen dolgoztak. *Mogyi László őrm., Sági György főtörm. és Gotthard József törm.* voltak a brigádok fő mozgatói. A vakosítási, festési és betonozási munkákkal is elkészültek, ekkor *Serák Mihály őrm., Örmendi János törm., Varró Imre őrm. és Simon István főtörm.* jeleskedtek.

A facsemetek ügyében is tézteknek a „beszerzés-1”, mert még az ősszel el szeretnék ültetni a kis fákat.

A villámtorna is lebonyolódott. A Kohász SE központi sporttelepén a dunavárosi kapitányság és a jzlekedést ellenőrző aloszly csapataival mérkőztek. Splabdában elsők, kispá-

lyás labdarúgásban pedig másodikok lettek.

A november 7-i ünnepélyre *Hegedűs Imre törm., Barabás József törm. és Somogyi László őrm.* elvtársak díszítették fel a tanácstermet, hogy a helyiséget ezzel is méltóvá tegyék az eseményre.

És most nézzünk néhány érdekesebb vállalatot, azon felül, hogy majdnem mindegyik elvtárs önkéntes, illetve létesítményi tűzoltóságot is patronál! *Simon János főtörm.* védőrácsot készít a laktanya tornyára; *Barabás József törm.* szakszerűen átvizsgálja a távfűtés hőközpontját, és elvégzi a kisebb javításokat, *Lakos Ferenc törm.* egy mázsas vas hulladékot gyűjt, *Serák Mihály őrm.* irodát meszel, *Ek-*



Középen Sági György főtörm., a „főkertész”

ker János törm. az önkéntesek hibás felszereléseinek rendbehozatalát ajánlotta fel.

Még a patronálások és ellenőrzések ügyeinek adminisztrálása is túlmunkában készül — természetesen *Fedor Sándorné* elvtársnő jóvoltából.

A feladatot általában párokban, brigádokban végzik. Két fiatal tizedes: *Erdei András* és *Gémes Ferenc* külön is párosversenyre hívták ki egymást.

A **dunaújvárosi tűzoltók** tisztségében vannak vele, hogy

nem változik meg gyökerelesen a járás és a város tűzrendészeti helyzete vállalásaik teljesítésével. De nem is ez volt a céljuk szép kezdeményezésükkel. (Egyébként mindenki saját maga osztja be, mikor teljesíti a feladatát.)

Am a maguk szerény obulusaival hozzá kívánnak járulni ahhoz, hogy ne csak a laktanyájuk legyen rendezett, hanem minden község és jó néhány létesítmény tűzvédelmi helyzete is erősödjön valamit.

(KG)

A tűzrendészet megtette a magáét. Nyolc s egység állomásozik az építményben, gépműfűcskendőjük a hátsó bejárattal átellenben kapott elhelyezést egy aprócska szertárban. A kolostor minden helyiségében ott látótók a bimetallus hőészlelőfejek, amelyek 40 C-on működésbe lépnek, s az őrszobában tűzjelző központban azonnal leolvasható, gy hol szükséges a beavatkozás. Eddig, nt mondják, még nem volt ilyen eset, s rejlík, nem is kerül rá sor. Persze az itteni tűz-óknak is része van ebben. Mert nem bízzák dolgot sem kizárólag a technikára, de még részbe a szerencsére, hanem járőrszolgálatban személyesen is ellenőrzik, rend van-e. *Trencsev tőrszermester* már kilencek esztendeje teljesít szolgálatot e csendes- és egyhangúnak egyáltalán nem nevez-ő helyen. Mint a tenyerét, úgy ismeri a k-őrtör két százötven-egynéhány helyiségét, de szótán ránézésre az itt megfordulók karakter- is. És legtöbbször emiatt nyugtalankodik.

Már elmúlt a nagy ünnep, de még egy hó-ppal utána is számos jelét találjuk annak, gy a bolgár nép felszabadulásának 25. év-üldőjára emlékezett. A főváros nagyobb onalain színes égők tíz- és százazereiből for-ílt jelmondatok, óriási transzparenszek sejt-é, hogy mit jelentett az idei szeptember 9-e lgária történetében, a történelmi évfordulók-ában. De nemcsak Szófiában, hanem csak- m kétezer kilométeres országjáró körutunkon mindenütt ezt tapasztaltuk. Ennél csak azok impozáns adatok, tények mondanak többet, melyek a szocialista építés negyedszázada-rtt a társadalom egész arculatát megváltoz- ták: a gyáróriások, a nagyüzemi mezőgaz- ság termelési eredményei, az új városok, vak, és a dolgozó emberek, akik mindezt oították eszükkel, szívükkel, két kezük munká- val — egy akarattal.

A „Zsabokrek”-partizánakció hőseinek emlékműve a Rila felé vezető úton

Az iparvidékeken füstölő gyárkémények er- deje jelzi a fejlődést; a Szófia — Plovdiv — Kazanlak — Burgasz útvonal mentén olykor kilométereken át, összefüggő üvegtagaró bo- rítja a tájat. Óriási melegházak ezek, a leg- korszerűbbek; amelyek bolgár földön valaha is léteztek, s olyan termelési hozammal, amely- ket csak azok képzelhették el valaha, akik előre megálmodták, majd megtervezték a honi mezőgazdaság fejlesztésének fő irányát, jele- nét és távlatait.

A bolgár föld első darabkáját a szófia- i repülőtér betonja jelentette számomra, amikor másfél óras eseménytelen repülőút után simán landolt IL-18-asunk. A vendégvárás és -foga- dás első jelével pedig három ember révén ta- lálkoztam. A gépnél *Georgi Sztratiev ezredes*, országos parancsnokhelyettes, *Ivan Paunov ez- redes*, testvéralapunk, a *Protivopozsarna ohrana főszerkesztője* és tíz napon át hűséges társam, tolmácsolóm: *Nikola Nostev* vártak rám. Hár- muk közül csak *Sztratiev ezredes* volt ismerős; vele kb. 2 hónappal előbb, nálunk jártakor

találkoztam egy alkalommal. Futó találkozás volt; ő alig emlékezhetett rám, mert mással volt elfoglalva, én viszont megjegyeztem arc- vonásait. Most ez segített: felismertem.

Tudtam, barátokhoz megyek. Útközben még- is mindig arra gondoltam, s megannyiszor ta- lálgattam, elképzelttem magamban, vajh mi- ként fogadnak majd. De az a néhány kere- setlen üdvözlő szó, ami ott a gép mellett el- hangzott, az az őszinte barátság, amely az arcokról, szemekből sugárzott és a kézzsoritá- sokban benne volt — minden szorongást fel- oldott bennem. Ez nem az a szokványos, pro- tokolláris szívéllyesség volt, amely minden is- meretlen vendégnek hivatalból kijár, hanem olyan közvetlen, kedvesen egyszerű megnyilvá- nulása az első találkozásnak, hogy azonnyom- ban úgy érezte az ember: elvtársak, barátok közé érkezett. Ennek az őszinte megnyilvá- nulásnak, szeretetnek, figyelmességnek és gon- doskodásnak annyi jelét tapasztaltam bulgá- riai tartózkodásom egész ideje alatt, hogy ki- fejezésére szegényes az írott szó.

(Folytatjuk)

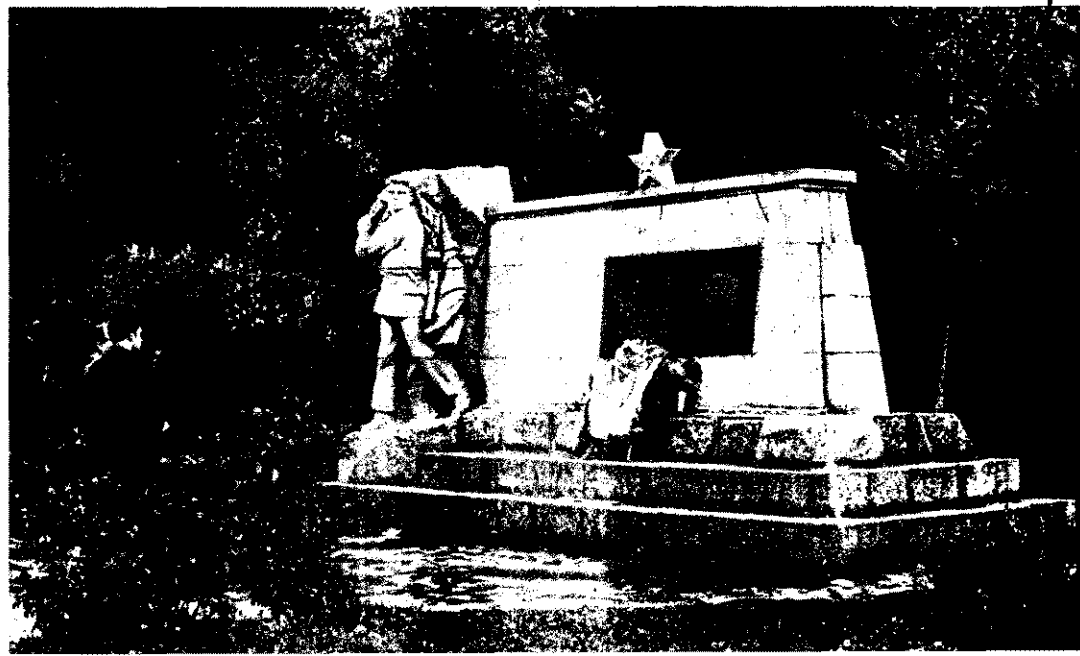

„Közös céljaink indokolják”

— Interjú Czifra László r. ezds., Hajdú megyei főkapitánnyal —

Hogyan értékeli a Hajdú-Bihar megyei rendőri és tűzrendészeti szervek együttműködését, hallhatnánk e néhány konkrét példát ennek módjáról, s véleménye szerint miképpen tehetnék gyümölcsözőbbé a két testület kapcsolatait? — ezekkel a kérdésekkel kopogtattunk be nemrégiben Czifra László rendőr ezredes elvtársához, a Hajdú-Bihar megyei rendőr-főkapitányság vezetőjéhez. A főkapitány elvtárs a következőket válaszolta munkatársunknak:

— Nagyon jónak tartom, hogy a belügyi sajtó — ideértve az Önök lapját is — napirenden tartja ezt a fontos témát. Közös céljaink indokolják a belügyi szervek s köztük a rendőrség és a tűzoltóság sok irányú, szoros együttműködésének szükségességét.

Mindkét szerv tevékenységének egyik legfontosabb része a társadalmi tulajdon és az állampolgárok javainak védelme, és ezt egymás kölcsönös segítése nélkül szinte nem is biztosíthatnánk eredményesen. Csak utalok rá, hogy az utóbbi évek folyamán megyénkben is valósággal megsokszorozódtak az itt gyártott, tárolt és feldolgozott termékek és termények. Ugyanakkor számos új létesítményei is gazdagodtunk, s ezek társadalmi tulajdon- és tűzvédelme is szorosan összefüggő feladat.

Mármost, ami az együttműködés konk-



rét formáit illeti, ezek igen változatosak, habár a miniszteri parancs konkrétan csak a tűzvizsgálati eljárás kérdésében szabályozza.

Talán célszerű, ha ezzel is kezdem. Úgy értékelem, hogy mindkét testület közegei maradéktalanul eleget tesznek a miniszteri elvtárs parancsának. Ennek tulajdonítható, hogy megyénkben csökkenő számú tendenciát mutat az olyan esetek száma, amikor szerveink nem képesek megállapítani a tűzkezelés okát és a felelős személyek kiletét.

Preventív intézkedéseink egész sorában is igen jól együttműködünk. Általában közösen vonjuk le a létesítmények éjszaki és munkaszüneti ellenőrzésének főbb feladatait, nemritkán előfordul, hogy a területi rendészeti hatóság kérésére szignalizációs intézkedésünkben a tűzvédelmi előírás végrehajtásának szükségességére is figyelemztünk.

Személyesen is meggyőződtem róla, hogy a közrendvédelmi vezetők meg a katonák általában igen jól tájékozottak területi tűzvédelmi helyzetéről, és a tűzoltó elvtársak is idejében jelzik, ha ellenőrzéseik során a rendőrséget is érdekelhető mulasztást vagy bűncselekmény gyanújára utaló körülményeket találnak.

A mezőgazdaság nyári tűzvédelmére a rendőrség felkészülés s a tennivalók ellenőrzésének mikéntje évről évre visszatérő témakapitányságainkon és őrszeinken. Bizonyra rendőreink gyakori vizsgálódásainak eredménye is, hogy tavaly nyáron mielőtt a tűzoltóság 230 forint tűzkár érte a kalászosokat, erre különben még nem volt példa a megyénkben.

Szólnom kell még arról is, hogy ellenőrzések idején is példás volt a két testület együttműködése. Elegendő talán, csupán a néhány évvel ezelőtti belvizsgálás felszámolásában tanúsított sokszor hősi munkára utalok, de más példákat is említhetnék.

Társadalmi segítőink között szép számmal akadnak olyanok, akik önkéntes rendőrök és önkéntes tűzoltók is. Mondani sem kell, milyen megkülönböztetett tisztelettel kísérjük figyelemmel fáradozó munkájukat.

Bár minden járási tűzrendészeti bizottságban működik egy-egy rendőr elvtársunk, azt hiszem, név szerint is érdemes megemlítenem Komórczin Mihály r. őrnagyot, (Polgár) Juhász Sándor r. főrm. és

Ahol régen jártunk: Püspökladány

Fekete szds., a parancsnok ezzel fogadott minket:

— Jó pár éve nem járt nálunk a Magyar Tűzoltó!

Azóta megfiatalodott az állományunk. 22–28 éves korú kilenc újoncot vettünk fel, s reméljük, hamarosan a tizedik is szolgálatba léphet.

— Nem sok helyen dicseked-

hetnek ilyesmivel. Hogyan sikerült?

— Elég jó kapcsolatunk van a helyi társadalmi szervekkel, akik pedig jelentkeztek, és alkalmasnak találtattak, megértették: nem elég csak a mára gondolni, amikor hivatást választ az ember. Az idősebbek sokat segítettek nekik a tanu-

lásban és a tűzoltóéletbe való beilleszkedésben, mert nagyon fontos, hogy minél zökkenőmentesebb legyen a civil életből való átállás.

— S mit hoztak a fiatalok?

— Egyelőre még jobbra lelkesebbé és lendületesebbé szerepeltünk a BM-bajnokságokon és az állami egységek szerelési és rohampályaversenyein is. Sőt a tűzkeresztségen is átléptek, és derekasan helytálltak.

Ezenkívül többen közülük sokat segítettek a laktanya-karbantartási és kisebb átépítési munkákban.

Haraszti Lajos tizedest szorgalmas tanulás közben találtuk. Az alkalmassági vizsgára készült.

— Hogy érzi magát a parancsnokságon?

— Egyelőre nagyon jól. Szorgalommal, türelemmel, foglalkozunk, hogy minél előbb tiszteletű tagjai lehessünk a laktanyának. Én, mivel kertészszakiskolában érettségire készültem, már nagyon várom a vizsgát, mert van egy-két elgondolásom, hogyan tehetnék a laktanya környékét.

— És mi újság az idősebbekkel? — kérdezzük. Sinai r. főtörzsőrmester őrségparancsnokot:

— Két éve mi is átértünk kritikussá és nehéz pillanatokban. A nádudvari Vörös Csillag benevelőjének tüze azért kritikus, mert későn és ráadásul tanyasi tyúkok égéseken legették. Emiatt csak 1 fecskével vonultunk ki, de a legvégén azután annál jobban ki-

Haraszti Lajos tiz.



„Sokat okultunk...”

cidai, Faják János r. ftórm. biharnagybajomi, Turi László r. ftórm. földesi és Egri Gábor ftórm. újléta környéki megbízottakat, mint olyan rendőröket, akik különösen sok támogatást adnak az állami és önkéntes tűzoltóknak.

Hasonlóképpen a tűzrendészet megyei parancsnokától kezdve számos tűzoltó elvtárs nevét is megemlíthetném. A közelmúltban például Gombácsi Gábor tű. tiz. nyújtott eredményes segítséget Posta László r. ftórm.-nek, amikor intézkedés közben garázda személyek megtámadták. Vámospércsen pedig Szabó Imre tű. ftórm. adott hathatós támogatást a hasonló helyzetbe került Oláh József r. ftórm.-nek. Gombácsi elvtársat jutalomban, Szabó elvtársat pedig dicséretben részesítettem, és gondoskodtam róla, hogy egész személyi állományunk tudomást szerezzen példamutató, bátor tettükről.

Ami együttműködésünk távlatait illeti, gondolom, a már jól bevált módszerek szerint kell ápolnunk kapcsolatainkat. A két testület tagjai között őszinte a kölcsönös megbecsülés, és ez távolról sem szorítkozik arra, hogy az utcán tisztelegnek egymásnak.

Azzal a gondolattal szeretném zárni ezt a kis beszélgetést, hogy a rendőri és tűzrendészeti szervek sok éve kialakult együttműködésé véleményem szerint nem igényel felsőbb szintű szabályozást. Jó lenne azonban, ha összegyűjtenék és rendszereznék az egyes helyeken erről szerzett tapasztalatokat, és esetleg irányelv-ként, tapasztalatcsere céljából eljuttatnák a főkapitányságokra és a megyei tűzrendészeti parancsnokságokra. Biztosan sokat tanulnánk belőle, hiszen a mi megyénkben — s ezt határozottan leszögezhetem — egyik testvértestületben sincs hiány a jó kapcsolatok fejlesztésére alkalmas módszerek keresésében.

lett használnunk, mert az oltást is, és az állatok kimentését is meg kellett kezdenünk az újabb szerkek kiérkezéséig.

A tűz kéményhiba miatt keletkezett a stakatur nádpallós épületben.

Jobb híján, úgy hoztuk ki az állatokat, hogy mivel az áramtalanítás megtörtént, a műanyag „kotlóka” raktuk őket. A 2800-ból több mint 2500-at meg is mentettünk, közben alaposan átfáztunk, mert olyan hideg volt, hogy némelyik csibének odafagyott a lába, amikor egy kis víz érte.

Azóta persze intézkedtünk, hogy tűz esetén ne Debrecenen keresztül a kabai rendőrőrsöt értesítsék, s gyorsabban és pontosabban jelezzenek.

(g-oz)

Tűzoltóberkekben is nagy port vert fel a MOM-ban keletkezett káreset, hiszen egy olyan gyárban történt, amely hosszú esztendőket óta igen nagy gondot fordít a tűzrendészetére. Mivel magyarázzák a történeteket, és milyen tanulságokat vonnak le belőlük?—erre kértünk választ nemrégiben Kántor Sándortól, a gyári tűzrendészeti bizottság elnökétől, és Magisztrák Károlytól, a bizottság egyik tagjától.

— Mint megírtuk, az egyik sérült azt vallotta, hogy a fényezőben dolgozik, s nem ismerte a dukkózó tűzvédelmi előírásait.

Kántor Sándor: Sajnos, már nem változtathatunk a történeteken, ha leszögezzük: könnyen megcáfolhattuk ezt a kijelentését, mert ami a dukkózóban tilos volt, azt a fényezőber. sem engedték meg, és az oktatás a tüzeseteket előidéző szabálytalanságok megelőzésére is kiterjedt. Emberemlékezet óta nem volt súlyosabb égési sérülés a gyárban, érthető, hogy a történetek mindannyiunkat megdöbbentettek, de el is gondolkoztattak, mert hiszen a többi vétkes is rendszeresen alapos oktatásban részesült.

Magisztrák Károly: Az eset arra figyelmeztet, hogy mindenképpen felül kell vizsgálnunk dolgozóink tűzvédelmi oktatásának a hatékonyságát. Erősen kérdéses például, hogy elegendő-e, ha csupán olyasmire hívjuk fel a figyelmet, hogy a dukkózót és a szárítót elválasztó ajtót zárva kell tartani, vagy: tilos takarítani nitróhígítóval. Ebből még nem biztosan egyértelmű mindenki számára, hogy az ajtót azért kell csukva tartani, mert az elektromos kemence kapcsolója ivet húzhat, a nitróhígító használata pedig azért tilos, mert a legkisebb szikra is belobbanthatja.

Kántor Sándor: A gyárban keletkezett kisebb tüzeseteket és az előfordult szabálytalanságokat minden termelési értekezleten nyilvánosságra szöktük hozni, most majd a találmak miértjének és összefüggésének magyarázatára is több gondot fordítunk. S bár cseppet sem kellemes a számunkra, hogy most két egymást követő hónapban is ír erről a káresetről a Magyar Tűzoltó, de reméljük, más üzemek is okulnak a történetekből.

— Szükségszerű volt a kapcsoló ivhúzása?

Magisztrák Károly: Mindaddig nem kerülhették el. Most azonban már nem fordulhat elő, mert a kapcsolót kivittük a helyiségből, és törpefeszültségű árammal, egy nyomógomb segítségével vezéreljük. Ha már itt tartunk, meg kell említenem, a szabványos elektromos szerelvényekkel való ellátás távolról sem tart lépést a vonatkozó szabványokkal. Hiányzó cikk a robbanásbiztos motor, kapcsoló és világítótest s a fűtőberendezés. A szárítókályhákra például ráírja a gyártó vállalat, hogy robbanásveszélyes helyen nem használhatók. Igen ám, de ha robbanásbiztos kivitelben nem szerezhetők be, akkor mivel szárítsunk? Véleményem szerint importból

is megoldhatnánk a gondok egy részét. Számos jó megoldást láttam például az NDK-beli Zeiss Művekben, de ehhez egyszerűbbé kellene tenni a szocialista országokból behozott ilyen szerelvények hazai engedélyezését.

Kántor Sándor: A takarítást is már régén gépesíthetnénk, ha az ipar robbanásbiztos porszívókat és felmosógépeket is gyártana.

Magisztrák Károly: Még egy közönséges asztali lámpa sem kapható szabványos zsinórral, úgyhogy nekünk kell átszerelni őket, akárcsak jelzőlámpával ellátunk a főzőlapokat.

— Mi csak úgy próbálhatunk meg segíteni ezen, hogy megírjuk... De térjünk vissza a tüzesetre. A már említettek kivül milyen tényezők segíthették elő?

Kántor Sándor: A sérültek nagyrészt fiatalok voltak. Ezzel nem az idősebbeket akarom védelmezni, hanem csupán arra mutatok rá, hogy az ilyen ifjú dolgozókból gyakran hiányzik a kellő veszélyérzet. Három esetet is említhetek ennek szemléltetésére.

Egy fiatal munkásnőnk például öngyújtót töltött a benzínmosóban, és ott helyben ki is próbálta, hogy sikerült-e. Más alkalommal néhány ifjú lány úgy akarta eltávolítani lábairól a szőrszálakat, hogy benzint öntött rájuk és meggyújtotta. Szerencsére nem sérültek meg. Azután az is megesett, hogy papírdobozoktól alig húsz centire hegesztettek. Még jó, hogy idejében észrevettük.

— És az idősebb dolgozók kivétel nélkül figyelmeztettek?

Magisztrák Károly: Talán úgy mondanám inkább, tapasztaltabbak. Nem mernék megesküdni rá, hogy ők mindig trisót használtak a festék eltávolítására. Ellenkezőleg, alapos a gyanúnk, a fiatalok közül látták a nitróhígítás megoldást. De ők tudták a sorrendet: s vagy előbb becsukták az ajtót (mellesleg ezek a vasajtók sem teljesen robbanásbiztosak, gyakran leesik a kilincsök a kőpadlóra és ilyenkor szikra képződik), vagy előbb kikapcsolták a kemencét, és szellőztettek is.

Kántor Sándor: Talán mondanom sem szükséges, hogy a szóban forgó üzemszerben megszigorítjuk az ellenőrzést. Mert bár a trisóval vagy hasonló mosószerrel körülményesebb a takarítás, azért mégsem kockáztathatjuk emberek életét és testi épségét. Éppen ezért a jövőben a veszélyek jobb érzékeltetésére is gondot fordítunk a fiatalok tűzvédelmi oktatásakor.

Magisztrák Károly: Egy másik fontos tanulságot is leszűrhetünk: a tűz- és robbanásveszélyes helyeken dolgozók ruházatára vonatkozólag. Ameddig ruha takarta a sérültek testfelületét, védte is őket. A nylonharisnya viszont valóságos ráolvaadt a lábukra. Ezért a jövőben gondot fordítunk arra, hogy a női dolgozók is hosszú ujjú munkaruhában legyenek, s tűz- és robbanásveszélyes részlegekben ne viseljenek nylon fehérneműt. (GR)

A bukaresti tanácskozásról

2

Igy pl. ha a falvastagság 120 mm, az I-szelvényű oszlop tűzállósági határa kétszer akkora a 200×200 mm-es négyzetes szelvényű oszlopnak, és ugyanakkora, mint egy 300×300 mm szelvényű oszlopé. Ez a gyakorlati és elméleti szempontból egyaránt érdekes tény az oszlopok szelvénye mentén fennálló hőmérséklet- és nagyságával magyarázható.

A vastag falú (200×200 mm és ennél nagyobb szelvényű) oszlopoknál a hevítés folyamatában nagy hőmérsékletesés figyelhető meg, ez a szelvény közepe és kerülete között 800 °C vagy még több.

Olyan vékony falú oszlopokban, amelyeknek falvastagsága 120 mm vagy ennél kisebb, a keresztmetszet egyenletesen hevül át, aminek következtében a beton szelvénymenti összenyomhatóságának a határértéke megközelítőleg egyenlő.

Vékony falú oszlopok esetében, a keresztmetszet magjának határain, a beton szilárdsági határának csökkenését vizsgáló laboratóriumi adatok alapján kell meghatározni a kritikus hőmérsékletet. Ebben az esetben a kritikus hőmérsékletek: mészkökvavicccsal gyártott betonra 250 °C, gránitkavicccsal készült betonra 650 °C.

Az oszlopok tűzállósági határa jelentős mértékben a terhelés nagyságától is függ. Ez utóbbi határozza meg a keresztmetszet méretét. A terhelés növekedésével a mag felszíne nagyobbodik, következtetésképpen az oszlop felületén csökken az a betonrétegvastagság, amelyet a kritikus hőmérsékletig fel kell hevíteni. A szóban forgó réteg vastagságának csökkenése ki is váltja az oszlop tűzállósági határának mérséklődését.

Az üregek szintén csökkentik az oszlopok tűzállóságát. Ilyen esetekben az egész betontömeg közelebb helyezkedik el az oszlop felületéhez, és ennek következtében hamarabb át is hevül. Ezt az a körülmény is előmozdítja, hogy a betonfelület belső részétől az üreg közepe felé elmarad a hőátadás.

Igy tehát az oszlop belső felületén az üreg egyenértékű egy ideális hőszigetelés hatásával.

A szovjet delegáció felhívta a figyelmet: lényeges ennek a munkának a folytatása abban az irányban, hogy mi történik a tűzhatással majdnem tönkremenetileg igénybe vett oszloppal a környezet hatására létrejövő lassú lehűlés következtében.

Tűzrendészeti intézkedések a szintetikuskaucsuk-gyártásban

A Német Demokratikus Köztársaság delegációja ismertette a munkabizottság előtt a „Tűzrendészeti intézkedések a szintetikuskaucsuk-gyártásban” című témát. A szintetikus kaucsuk vagy ahogy nálunk ismertebb, a szintetikus latex előállítására számos olyan eljárást dolgoztak ki, amelyek a „szintetikus kaucsuk” szűkebb fogalmának a tisztázásakor mindig vonatkoztathatók a természetes kaucsukra. A természetes és a szintetikus kaucsuknak a struktúrájában és kémiai-fizikai tulajdonságaiban közös jellemvonások vannak, mert bázisuk hasonló kiinduló vegyületekre vezethető vissza; a természetes kaucsuké izoprénre (22-2metilbutadién-1.3) a szintetikusé butadién-1.3-ra.

A gyártáshoz alapanyagként felhasznált butadién 1.3 és styrol fokozottan tűz- és robbanásveszélyes. A butadién, kb 50 atm. alatt tartályokban tárolható cseppfolyós gáz, melyhez a biztonság fokozása érdekében stabilizátort kell adni. A styrol hasonlóan veszélyes, mint a butadién 1.3, tárolása nyomásmentesen történik. 30 °C hőmérséklet felett megindul az anyag polimerizációja. A biztonság fokozása érdekében stabilizátort kell alkalmazni.

Mindkét alapanyagnál nagyon fontos a tartályok tisztítása, mert szennyeződés hatására kémiai reakció játszódik le. A tárolótér körzetében 25 m-es távolságban robbanásbiztos elektromos szerelvények szükségesek, mindennemű javítás csak szikrázástmentes szerzőkkel végezhető. A területen csak szikrázást nem okozó, robbanásbiztos járművek közlekedhetnek. A tartályok méretezése és biztonsági szerelvényei megegyeznek a mi cseppfolyós gázokat tároló tartályainkra előírtakkal. A tartályokat tűzvédelmi szempontból hűtőberendezéssel látják el.

A latexgyártás folyamán keletkező tüzesetek általában a butadién-1.3 és styrol alapanyagokra vezethetők vissza.

A gyártás folyamán problémát jelenthet a polimerizáló károk keverőberendezésének leállása is, erre az esetre nagy hűtő teljesítményű berendezést kell készlethez tartani, hogy a felgyűlt hőt biztonságosan elvezethessék.

A latex feldolgozásakor tűzveszélyt idéz elő, hogy maga a még nyers állapotban még nem stabil, mert csak kaucsuk formában lesz ilyen. A nyers termék, jölehet 60% vizet tartalmaz, a gőz párolgva öngyulladásra hajlamos, ezért a szabadban tárolt terméket vízzel kell feldúsítani. A nyers kaucsuk szárításakor is r komoly a tűzveszély, ha a szárítóberendezésben túllépik a megadott 130 °C belépő és 30 °C kilépő hőmérsékletet.

A szárítóban levő égő anyag oltására a hűtőlevegő és együttes alkalmazása a legmegfelelőbb. A CO₂-vel végzett kísérletek eredménytelenek voltak.

A különleges tűzoltógépjárművek fejlesztésének perspektívái

Az NDK által kidolgozott anyag rámutat arra: a tűzoltósc nemcsak a tűzoltáshoz, hanem balesetekhez, szerencsétlenségékh is kirendelik, illetve a legkülönbözőbb segélynyújtásra is igény veszik. Ez a körülmény sokoldalú műszaki felszerelést követel. C dasági, személyi és elhelyezési okokból azonban nem mindig szükséges külön gépjármű minden bevetési helyzetre. A különle technikát csak a feltétlenül szükséges mértékben szabad fejleszteni. Törekedni kell a sokoldalúan alkalmazható technikai felszerelés kialakítására.

A tűzoltó-gépjárművekkel szemben támasztott általános követelmények a következők:

„Kis” kategória:

- a teljesítmény és a tömeg aránya legalább 25 lóerő/tonna
- a sebesség V_{max} : 100 km/óra,
- Otto-motor, 50 lóerő;

„Könnnyű” kategória:

- a teljesítmény és a tömeg aránya legalább 20 lóerő/tonna
- a sebesség V_{max} : 100 km/óra;
- 4-6 hengeres Otto- vagy Diesel-motor, 100 lóerő.

„Közép” kategória:

- a teljesítmény és a tömeg aránya legalább 15 lóerő/tonna
- a sebesség V_{max} : 100 km/óra;
- hathengeres Diesel-motor, közvetlen befecskendezés, 150 lóerő, motorfékkel.

„Nehéz” kategória:

- a teljesítmény és a tömeg aránya legalább 12 lóerő/tonna
- a sebesség V_{max} : 90 km/óra;
- 6-8 hengeres Diesel-motor, közvetlen befecskendezés; 120-200 lóerő, motorfékkel.

A felépítménnyel kapcsolatban jelenleg a legjellemzőbb változat az orrkormányos és rövid motorházaz vezetőfülke. Ez – állami keréktávval – nagyobb rakfelületet eredményez, és kedvező látási és manőverezési viszonyokat tesz lehetővé.

A feladatkör a különleges tűzoltó-gépjárművel kapcsolódó egyéb követelményeket is meghatározza.

Leggyakrabban a 75 mm átmérőjű M nyomótömlőket használják. A jövőben azonban nagymértékben alkalmazzák majd a 110-es mérejtűeket. Ez utóbbi nyomótömlőkkel azonos távolság és megközelítőleg egyforma értékű súrlódási veszteség esetén háromszoros mennyiséget lehet szállítani, illetve csekélyebb esetben háromszoros nagyobb távolságot lehet áthidalni, mint az előbbiekkel. Az ehhez szükséges vízszállító szerelvényeket (110 mm-es osztó és gyűjtő valamint 110/75 mm-es áttéti darabok), a tömlőszállító gépjármű szállítja.

Ajánlatos, hogy a könnyű gépjárművek kategóriájában a tö

őszállító targonca vontatásával állandóan gondoskodjanak maximális mennyiségű nyomótömlőről.

A gépjármű- (gépezetes) tololétra továbbra is nélkülözhetetlen a tűzoltói munkához, de bizonyos tapasztalatok szerint bevetési értékük 30 m feletti magasságon csökkent. A 45 méternél magasabb tololétráknak nagy a tömegük és a helyszükségletük, s ennek következtében nem váltak be.

Mivel csaknem mindegyik hivatásos tűzoltóságnak van tololétrája, azonban ez szorosan körülhatárolt bevetési lehetőségű, nagyon költséges, különleges gépjármű, felmerül az a követelmény, hogy bevetési lehetőségeiket megfelelő külön berendezésekkel, részletes újításokkal és a tűzoltó-technikai málházás kiegészítésével tegyék sokoldalúbbá.

Ilyen pl. a tololétrák daruüzemre való berendezése, állapotemelő felszerelésekkel és egyéb kötözésközökkel való ellátása, valamint kiegészítése a gépjármű motorja által hajtott generátorral. Ezáltal fényárbocként lehet használni a tololétrát, és lehetővé válik, hogy a fényforrást 30 m magassáig emeljük.

Egyenként 1500 wattos három halogén-fénylámpa alkalmazása esetén már 20 métertől kezdődően optimális kivilágítás érhető el.

Olajbaleseteknél, a tűzoltóság által megoldandó feladatok elvégzésére olajkár-elhárítási gépjárműveket használnak. Egyes országokban erre a célra külön gépjárművet és targoncákat alakítottak ki. Másutt megfelelő szállítóórákban helyezik el a szükséges különleges felszereléseket, illetve eszközöket, és a tűzoltóság katasztrófa-raktárában tárolják, s baleset esetén a gépjárművekre vagy a targoncákra rakják őket. Ez a felszerelés főként a 80 m³/óra teljesítményű, robanásbiztos kivitelű olajfelszívó szivattyúból áll, valamint olajlektó anyagokból (pl. preparált piatherm), 4,6 m³ befogadóképességű összehajtogatható gumitartályokból, 10×10 m-es műanyagfóliából, szikrát nem húzó anyagból készült szerszámokból, lömítőanyagból, védőruházatból stb.

A darus gépjárműveket baleseteknél, tüzeseteknél és egyéb kárhelyeken használják. Nagy terhek emelésére és mozgatására, valamint (egyes típusok) a nagy tereket bevilágító fényszórók és munkagépek áramellátására szolgálnak. A darus gépjárművek legtöbbször szokványos munkagépek, és tűzoltó-málházásuk egyáltalán nincsen.

A légszvédelmi gépjármű lehetővé teszi, hogy nagy tüzek, balesetek és katasztrófák színhelyén – ahol hosszabb ideig mérgező gőzök és gázok miatt légzőkészülékekkel kell dolgozni –, meglegyenek a szükséges bevetési feltételek.

A porral oltó gépjármű a legkülönfélébb anyagok oltására felhasználható. Nemzetközi viszonylatban jelenleg a következő mennyiségű oltóport viszik magukkal:

- 750 kg-ot az 5 t,
- 1500 kg-ot a 10 t,
- 2250 kg-ot a 15 t,
- 3000 kg-ot a 15 t,
- 6000 kg-ot a 19 t össztömegű gépjárművek.

Az oltóanyag mennyiségét úgy növelik, hogy megkétszerezik, illetve egymás után kapcsolják az oltóanyagtartályokat. Az 5 kg/mp kiszórási teljesítményű kézi sugárcsővek (porpisztolyok) mellett már 20–40 kg/mp kiszórási teljesítményű porágyúkat (monitorokat) is alkalmaznak. Általában 2 kézi sugárcsövet alkalmaznak, mégpedig egyenként legfeljebb 30 m tömlővel, a nagyobb gépjárműveken pedig 1–2 porágyút. A nagy nyomású tömlők belső átmérője kb. 32 mm.

Az ésszerű és hatékony bevetéshez az oltópor mennyisége legalább 2000 kg legyen.

A porral oltó gépjárművet egyenként 5 kg/mp kiszórási teljesítményű három kézi sugárcsővel és egy 20 kg/mp kiszórási teljesítményű porágyúval kell felszerelni.

Nagyobb gépjárműveken célszerűnek látszik a kiszórási teljesítmények 30–40 kg/mp való növelése és különböző sugárcsővekkel két porágyú. (Örvénylő sugár, rövid távolságú hatással, illetve, tömör sugár nagyobb távolságú hatással.)

A nagy kiadósságú habbal oltó gépjármű az utóbbi években terjedt el. Míg a kézi sugárcsővekkel a víz és a habképzőanyag elegendően 200-szoros habosítása esetén percnként 30 m³-ig terjedő habáramlás érhető el, addig a ventilátoros készülékek percnként 50–1000 m³ habáramlást idéznek elő. A víz nedvesítő elegyét ekkor különbözőképpen, általában 300–1000-szeresen habosítják el. Ismeretesek olyan készülékek is, amelyek a habosító hálókat megváltoztatásával különböző, pl. 500–1000-szeres habkiadósságot érnek el.

A percnként legfeljebb kb. 200 m³ habszállítású mobil felszereléseket legtöbbször hordozhatóan alakítják ki, a nagyobb készülékeket viszont targoncára vagy a nagy kiadósságú habbal oltásra speciálisan kialakított gépjárműfecskendőkre helyezik.

Tóth Lajos – Köteles Győző
tű. alez. tű. őrgy.

Értesítjük Olvasóinkat, hogy részletesebb tájékoztatásuk céljából – terven felül – a bukaresti tanácskozás két másik témáját is fel dolgozzuk majd a Magyar Tűzoltóban.

A konferencia alkalmából rendezett nemzetközi tűzoltóversenyen bolgár, csehszlovák, lengyel, magyar, NDK-beli, román és szovjet csapatok vettek részt. A 800-as kismotorfecskendőszerelésben, horoglétra-mászásban, rohampálya-gyakorlaton és tűzoltóváltóban a szovjet, a csehszlovák és román versenyzők szerepeltek legjobban, de a mieink is megállták a helyüket: az erős mezőnyben III. helyezést szereztek a 800-as szerelésben

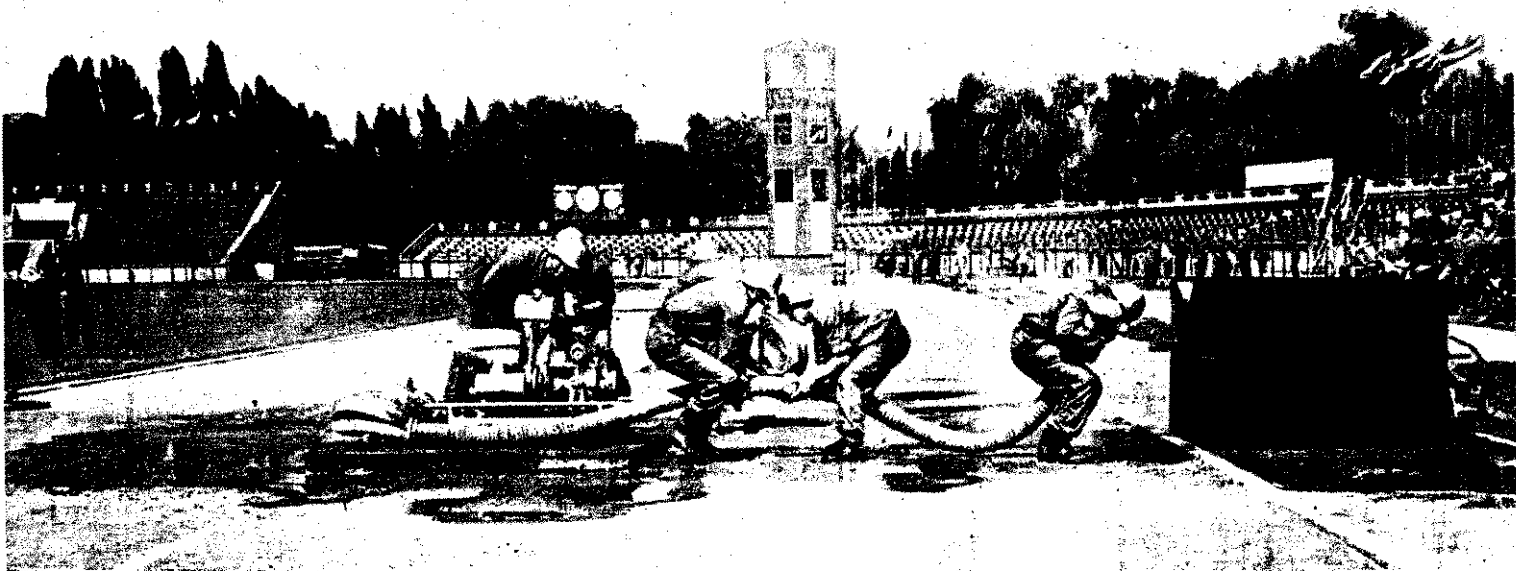

ÖNKÉNTÉSEINK

ÉLETÉBŐL

Tüzes szombat éjjel

Az a lakóház, amely előtt Egyed Gáborral, az iskolaszentgyörgyi tűzoltóparancsnokkal beszélgetünk, két nappal ezelőtt még három családnak volt az otthona. A november elsejei tüzeset után azonban a lakók kénytelenek voltak elhagyni a családi fészket. Egyiküket, özv. Szabados Istvánét, II. fokú égési sérüléseivel a székesfehérvári kórházban ápolják.



Egyed Gábor özv. Szabadosné lakásának bejáratánál

Hogyan is történt? — Kérdézzük.

A székesfehérvári busszal este 10 óra után munkából hazaérkezett dolgozók vették észre, hogy kigyulladt a Kosuth u. 16. sz. alatti lakóház nádfedésű tetőzete. Engem ifj. Sági József ébresztett fel. Utasítottam, azonnal rohanjon a kürtösünkhöz, ő pedig riassza az önkénteseket. Magam is a szertárhoz igyekeztem, és közben azt is megtudtam, hogy Cseh Gábor r. törm., körzeti megbízott már értesítette az államiakat is.

Amikor emberemmel (lehet-

tünk vagy húszan) és a szerekekkel a helyszínre értünk, a tető egészében recsegve-ropogva égett. Rögön sürgat szereltetem a ház előtti tűzcsapról. Emberélet ekkor már nem volt veszélyben, a lakók időben kimenekültek. Szabadosné kórházba szállításáról (az éléskamra padlásfeljárójánál szűrőlánc érte) pedig a községi orvos gondoskodott. Eközben szinte hihetetlennek tűnő rövid idő alatt a székesfehérvári tűzoltók is megérkeztek. Négy sugárral tá-

madták a lángokat, a mi sugárunk pedig megakadályozta, hogy a tűz átterjedjen a közeli másik épületre. Embereim többsége tárgymentést végzett a veszélyeztetett lakásokból.

Közös erővel sikerült elérnünk, hogy a faszervezetű földem ne gyulladjon meg, és a bútorkok, berendezési tárgyak is biztonságos helyre kerüljenek.

Beosztottai közül kik jeleskedtek leginkább a mentési munkákban?

Valamennyien derekasan helytálltak. De a környezet védelmében és a tárgymentésben főként a két Szabó József, Borbás Ferenc, Czambel Ede és Remete István elvtársak tűntek ki.

A keletkezési ok megállapítására hatóság vizsgálat indult.

A 29 fős egység nemcsak a tüzesetnél adta tanúbizonyságát összetartozásának, hanem örszobájuk bővítési munkálataiban is szorgoskodtak. A helyi tanács 6000 Ft-tal segítette akciójukat.

Fejérben is versenyeztek

Az elmúlt évben a megyében keletkezett igen sok tüzeset, valamint magas kárértékük arra figyelmeztette a megyei tűzrendészeti bizottságot, hogy igyekezzen serkenteni az önkéntes tűzoltóságok megelőző tűzrendészeti tevékenységét.

A cél érdekében versenyt hirdetett az önkéntes tűzoltótestületek részére, s részvételre kérte fel a községi tűzrendészeti bizottságokat.

A testületek 80%-a benevezett a július 31-én zárult versenybe. A 14 feltétel a testületi tevékenység minden ágára kiterjedt. A legtöbb pontot érő három feladat volt: a testület (az egység) meghatározott létszámának biztosítása, 90—100%-os megjelenés esetén a továbbképzések és a megelőző tűzrendészeti tevékenység végzése.

A járások bizottságokat alakítottak a verseny értékelésére, majd az általuk legjobbnak tartott testületek közül a megyei értékelő bizottság döntötte el a megyei sortrendet.

A legmagasabb pontszámot a csákerényiek érték el, s mint megyei első vehették át augusztus 23-án dr. Tóttó Jánostól, a megyei tanács vb-titkárától az elismerő oklevelet, a 2000 forint pénzzutalmat és hat öltöny egyenruhát.

A holversenyben a második helyen végzett pusztavámiak, pusztaszabolcsiak és kálóziak 1000—1000 Ft jutalmat és 6—6 egyenruhát kaptak.

A jutalmazottakon kívül még jó néhány testület tagjai értek el figyelemre méltó eredményt, s csak kevéssel maradtak le az elsők mögött. (Igy pl. a sárbogárdi, baracskaik, ráckeresztúri, bakonycsernyei és a váli.)

A tűzrendészeti bizottság a verseny szervezésével a kívánt célt elérte. Több vonatkozásban is aktívabban tevékenykedtek a testületek tagjai. Fáradozásukat a járási tűzrendészeti bizottságok is értékelték, hiszen a legjobb önkéntes tűzoltótestületeket a járási tanácsok meg is jutalmazták.

Az eredmények alapján jövőre is szeretnék megrendezni a versenyt.

„Csak” járási első

— Számítottak a győzelemre?

— A járásra feltétlenül, a megyei első három közé jutást azonban nem remélhettük — válaszolja Fodor László, a baracskaik testület elnöke. Lelkes, összeszokott a gárdánk, és az ellátásra sem panaszkodhatunk, sőt éppen ellenkezőleg! Boriszov Lajos tsz-elnök a parancsnoknak 130, a testületi tagoknak pedig 100 munkaórát számol el évente testületi tevékenységükért. Reiner Imre tanácselnök pedig arról is gondoskodott, hogy a tanács 8—8 öltöny

egyenruhát vásároljon nekünk minden esztendőben.

Jól felszerelt a klubunk is. A szórakozni vágyó önkéntesek rádió, tv és társasjátékok várják.

Az elvtársak hálásak is gondoskodásért. Nemcsak tűvédelmi feladataikat látják nagyon becsületesen, hane kiveszik a részüket a falusi pítésből is. A közelmúltban például facsemetéket ültette árkot tisztítottak. Ezért tőlük között Dörömbözi Anurást, valamint Molnár András és Molnár Józsefet is dicsérelti.



Néhány sorban

A megye területén a 105 jársági önkéntes tűzoltótestület 3142 taggal működik. Az öző évihez képest a testületek száma 1-gyel növekedett, mivel a dunaujvárosi járásban Rácalmás községhez tartozó ulcsi település tűzoltóegysége önállóvá alakult.

A tagság létszáma 1968 óta 58-cal csökkent. Ennek az az oka, hogy nem gondoskodtak a fiatalok bevonásával az elhallozottak vagy idős koruk miatt kilépők pótlásáról. Az jársági tűzoltók szervezését az körülmény is hátráltatja, hogy a KISZ-szervezetek nem mindenütt nyújtanak kellő segítséget a testületeknek. Ezzel szemben 73 helyett 85 testületnek van pártoló tagsága, s az ilyen tagok száma 727-ről 1033-ra emelkedett.

Az 530 vezetőségi tag nagy többsége becsülettel teljesíti az önként vállalt kötelezettségét. Akadnak közöttük azonban olyanok is, akik csak névleges tagok, nem lehet támaszkodni a munkájukra. Ilyen jelenség tapasztalható Füle, Kápolnásnyék, Úrhida, Söréd, Vánca és Mány községekben. Ézzel szemben igen jónak értekelhető a vezetőség tevékenysége Sárbogárd, Sárszentmiklós, Mezőszilas, Dég, Lajos-

komárom, Mezőfalva, Nagykarcsony, Pusztaszabolcs, Ráckeresztúr, Vál, Vereb, Magyarálmás, Guttamási, Bakonycsérnye, Lovasberény, Mezőszentgyörgy, Aba és Enying községekben.

A megyei értékelés szerint az 1969. évi továbbképzési feladatok végrehajtása eredményes volt. A községi tanácsi és a pártszervek ehhez is több segítséget nyújtottak.

A megyében 1524 területfelelős munkálkodik. Tevékenységük a tsz-ek tűzrendészeti helyzetének megszilárdításában is egyre inkább érezteti a hatását.

Az elmúlt évben nem akadt olyan tüzeset, melyhez az önkéntesek riasztásra ne vonulnak volna. 158 ilyen tűz volt, s beavatkozásuk általában eredményesnek minősíthető. Külön ki kell emelni Sárbogárd, Enying, Dég, Mezőszilas, Pusztaszabolcs önkénteseit. A sárbogárdiak egyébként a járás mentő tűzvédelméből is aktívan kiveszik a részüket.

Az elmúlt évben 7 önkéntes részesült kitüntetésben, 639-en szolgálati érmét kaptak, 12 testület és 265 önkéntes pedig pénzjutalmat; 10 testület és 292 fő dícséretben részesült; 33-at pedig önkéntes tűzoltótisztté léptettek elő. Ezen felül négyen kétnapos budapesti kiránduláson vettek részt, négyen pedig jutalom-üdülésen.

Ajándék a jubileumra

A zámolyi önkénteseknek sokáig emlékezetes marad testületük 80. születésnapja. Számosan jutalmat kaptak, és a hajdani bikaistállóból átalakított öreg szertár helyett új tűzoltóothont avathattak.

A helyi tanács 130 ezer forintot szavazott meg erre a célra, a munkálatokat a tsz építőbrigádja végezte. A tereprendezésből meg a parkosításból – Borostyán József parancsnokkal az élen – a testületbeliek is derekasn kivették a részüket.

S hogy az új szertárépületben oklevelekben „se legyen hiány”, férfirajuk első, az ifjúsági pedig harmadik díjat nyert a járási tűzoltóversenyen. A felnőttek legközelebb nehezebb „súlycsoport-



Borostyán József parancsnok és Vörösmarty József tanács-titkár az új 800-assal

ban” indulnak, mert jutalomképpen 800-asra cserélték ki a 400-asukat.

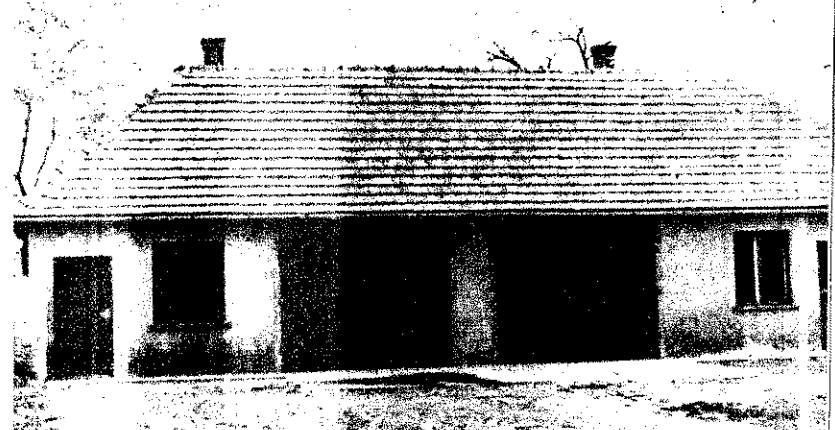

A jubileumi ajándék

Bekötőút, pótkocsi, klub

A fennállásának huszadik évfordulóját ünneplő Pélpusztai ÁG az elmúlt esztendőben 6 millió forintért bekötőutat épített, s most készül a sertéstelep jobb megközelítésére hivatott 2 km-es övesút is.

Az útépítést tűzvédelmi okok sürgették. 1967-ben leégett nádtető, szerfás sertésfiajzató, tavaly pedig 50 hold ga-

bonájuk. A sáros utakon régebben csak erőgépvontatással közlelthették meg fecskendőink a kárhelyeket.

A tűzoltóságuk is szépen fejlődik. Jelenleg 16 tagot számlál.

Roszkopf István igazgató és Varga József tűzrendészeti előadó mindenben segíti őket. Jutalomképpen kapott 800-asukat átalakított pótkocsin helyezték el. A mezőkomáromi vizes-

gyakorlaton is részt vettek parancsnokuk, Süle Ferenc irányításával. A felszerelések példás karbantartása Stóc Imrét dícséri.

Kéthelyiséges klubjuk a gazdaság dolgozóinak is kedvelt szórakozóhelye. Most azt tervezik, hogy testületi alapra helyezik a tűzoltóság működését, s remélik, tovább javul az öttagú vezetőség irányításával. K. G.

Roszkopf István igazgató és Varga József tűzrendészeti előadó bemutatják a megyei és a járási parancsnoknak...

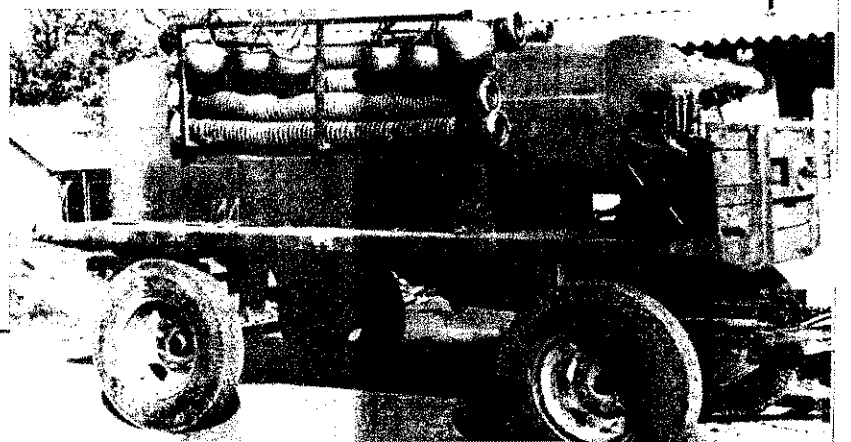

... az erőgéppel vontatható tartályos szerület

Gáztüzelésű készülékek biztonsági berendezései

Az energiagazdálkodás történetében szinte forradalmi gyorsasággal zajlott le a szénhidrogén alapanyagú energiahordozók előretörése. A világ energiaellátásának több mint 50%-át ma már a szénhidrogének szolgáltatják és ebből több mint 16% a gáz-energiahordozók aránya. A gáz-energiahordozóként való felhasználása az utóbbi években hazánkban is erőteljesen tért hódított. A gáztüzelés gazdaságossági, technikai és kényelmi szempontból egyaránt számos előnnyel kecsegteti a tüzelőberendezés üzemeltetőjét. Lényegesen egyszerűbb a szállítása, mint az egyéb tüzelőanyagoké, és a tárolásáról sem kell gondoskodni. A tüzelőberendezés kezelése, szabályozása is jóval egyszerűbb, mint más tüzelőanyag használata esetén. Ilyen tüzelőberendezések sokkal jobb hatásfokkal, vagyis gazdaságosabban üzemeltethetők, elkerülhető az igen káros levegőtlenyveződés stb., de még hosszasan sorolhatnánk az egyéb előnyöket!

A vitathatatlan előnyök elismerése mellett azonban nem szabad elhallgatnunk e tüzelési mód fokozottan veszélyes jellegét. Ez a veszély a gáz tulajdonságaiból adódik, mivel a gáz levegővel keveredve robbanást, tüzet, sőt mérgezést is okozhat. Így veszélyforrás a tüzelőberendezés és az elhelyezésükre szolgáló helyiség is. A legnagyobb veszély abból származik, ha elégtelen gáz jut a tüzelőberendezésbe és a helyiségbe, mert ez megfelelő mennyiségben keveredve a levegővel robbanást okoz valamilyen gyújtóforrás hatására.

Természetesen veszélyes lehet a nem megfelelően beszabályozott tüzelőberendezés égéstermékeinek a készülékből való

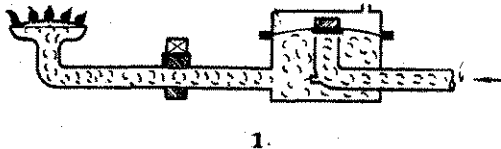

1.



1/a



1/b

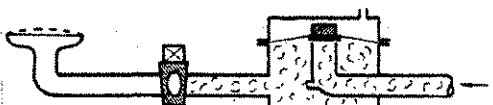

1/c

kiáramlása is, azonban ez utóbbi baleseti forrás lényegesen kevesebb gondot okoz az előbbinél.

A baleseti veszélyek helyes mérlegelése alapján határozható meg, hogy milyen biztonsági berendezések és intézkedések szükségesek. Már az eddigi fejtegetésből is kiderül: elsősorban olyan biztonsági szerkezeteket, berendezéseket kell használni, melyek megakadályozzák, hogy veszélyes mennyiségű elégtelen gáz ömölhessen ki a készülékből. Különböző megoldású számos olyan biztonsági berendezés található, melyekkel — működési jellemzőiktől függően — kevésbé jól vagy tökéletesen megoldhatjuk ezt a feladatot. A cikk keretében elsősorban azokat a biztonsági berendezéseket ismertetjük, melyek az elégtelen gáznak a készülékből való kiömlését hivatottak megakadályozni.

A gázhiány-biztosító

A gázfogyasztó készülékek, legegyszerűbb biztonsági berendezése az ún. gázhiány-biztosító. (1., 2. ábrák.)

Ez a berendezés azonban csak gázkimaradás (igen nagymérvű nyomáscsökkenés) következtében kialakult láng és az újból visszatérő gáznomásból adódó gázömlés ellen védelem. Az egyéb okból pl. huzat vagy edényből kiömlő víz, étel hatására bekövetkezett lángkialvás esetére már nem nyújt védelmet, tehát ilyenkor gázömléssel kell számolnunk.

A gázhiány-biztosítóban általában a gáz üzemi nyomásának megfelelő súlyterhelésű membrán szelep végzi a zárást. Megfelelő gáznomás esetén a membrán teljes felületére ható nyomás a membránt megemelve, nyitott helyzetben tartja a berendezést (1., 2. ábrák). Gázkimaradás esetén viszont a membrán szeleptányóra hat, és lezárja a beömlő nyílást. (1/a, 2/a ábrák). A visszatérő gáznomás ebben az esetben csak a kis felületű szeleptányóra hat, és így ez nem képes a terhelő súly ellenében felemelni a membránt, illetve a biztosítót (1/b, 2/b ábra) nyitni. A 1. és 2. ábra kétféle működésű gázhiány-biztosítót mutat, ezek csak nyitási mechanizmusukban eltérők. Az 1. ábra szerinti automatikus nyitású, a 2. ábrának megfelelő pedig kézi, mechanikus nyitású.

Az 1. ábra szerinti biztosító mindaddig nem nyit, amíg nem zárják el a készülék csapiát, hogy így védjen a véletlen gázömlés ellen.

A bevezetőcsapon levő egészen kis átmérőjű furaton ugyanis a szivárgó gáz csak akkor fejt ki teljes nyomást a membránfelületre, ha a készülék csapja zárt helyzetben van. Ellenkező esetben a nyitott csapon keresztül ez az igen kis — balesetet nem okozható — mennyiség elszivárog, s a membrán szelep zárva marad (1/b ábra). Zárt csap esetén a membrán alatti térben a nyomás kiegyenlítődik, és a membrán szelep nyit (1/c ábra).

A 2. ábra szerinti gázhiány-biztosító berendezést egy kezelőgomb meghúzásával

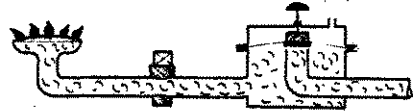

2

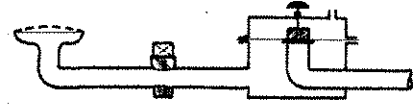

2/a

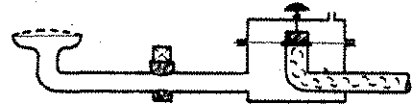

2/b

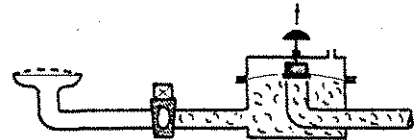

2/c

lehet kinyitni (2/c ábra). A mechanikus nyitott membrán szelep nyitva marad, ha a rendszer gáznomása megfelelő.

Ennél a típusnál zárt rendszerben semminemű szivárgás nincs, ami kétségtelen előny. Ennek a típusnak viszont az a hátránya, hogy a nyitógomb rögzíthető és ilyenkor hatástalan.

Működési jellemzőjéből adódóan csak alárendelt fontosságú és kis fogyasztású készülékeken szabad biztonsági berendezésként elfogadni a gázhiány-biztosítót. Például vezetékes pégégző-ellátás esetén a laboratóriumi Bunsenégő-csoportok és háztartási tűzhelyek jól látható nyílt lángjainak biztosítására. Az 1. ábra szerinti berendezést mindhárom gázra a GÉPSZÖV gyártja.

A bimetall érzékelős

Következő, de már nagyobb biztonságot nyújtó berendezés a bimetall érzékelőjű égésbiztosító készülék (3. ábra). Ez a biztonsági berendezés már bármilyen okból adódó lángkialvás esetére védelmet nyújt, mert a láng kialakása után lezárja a gáznak az égőn keresztül történő kiáramlását.

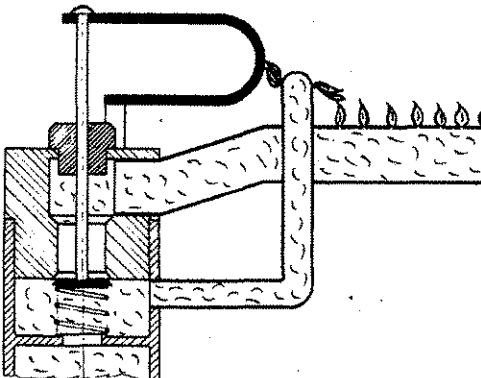

3

A különböző hőtágulási együtthatójú két fémből kialakított, patkó alakú érzékelő egyik szára elmozdul a láng hatására és ezzel nyitja a gázégő csatlakozó-csonkjába beépített szelepet. A láng kialakásakor az érzékelő kihűl, és az eredeti helyzetbe mozdul, és ezzel zárja a szelepet. De a rugóterhelés is záró helyzetbe kényszeríti a szelepet, s egyúttal olyan esetre is védelmet nyújt, ha a patkó alakú érzékelő szára eltörik, mert a rugó ebben az esetben is zár. A 3. ábra szerinti megoldású biztonsági berendezés érzékelőjét külön leágazású gyújtóláng melegíti.

A berendezés úgy helyezhető üzembe, hogy a készülékcsap nyitása után meg kell gyújtani a gyújtólángot. A gyújtóláng felmelegíti az érzékelőt, és ez csak ekkor nyitja a gázégő szelepet, a gyújtóláng pedig meggyújtja az égőn kiáramló gázt. A gyújtóláng kialakásakor (gázkimaradásakor) leül az érzékelő, és zárja a szelepet. Ennél a típusnál a gyújtóláng fűvókáján szivároghat a gáz, ha nem zárták el a készülékcsapot. Ez azonban olyan kis mennyiség, hogy különösebb problémát általában nem okozhat. Az újabb készüléktípusokon a már korszerűbb (4. ábra szerinti) égésbiztosítót alkalmazták. Ennél a rendszerrel csak a berendezés üzembe helyezésekor használják a gyújtólángot, egyébként mindig zárt helyzetben van a szelepje.

A berendezés üzembe helyezésekor be kell nyomni a gyújtó égő szelepeének nyomógombját, s a gyújtó égő csak ekkor gyújtható meg (4/a ábra). A nyomógombot mindaddig benyomva kell tartani, amíg a gyújtóláng nem melegítette fél az érzékelőt, és be nem gyújtotta a főégőt. A nyomógomb elengedése után a rugóterhelésű szelep zárja a gyújtó égő gázellátását, és a főgáz most már csak a főgő felé áramlik (4/b ábra). A főgőn ki kell kepezni egy olyan fűvókát, hogy az melegen tartsa az érzékelőt.

Lángkialvásokor a leülő érzékelő zárja a főgő szelepet, és a készülék ebben a helyzetben teljesen zárt, gázömlés tehát nem lehetséges (4. ábra).

A bimetall érzékelő működéséhez a szerkezetnek egy bizonyos hőmérsékletre fel kell melegednie, és ezért némi működési késedelemmel nyit és zár. Ez a működési idő nyitáskor 20–40 mp, zárásakor, amikor az érzékelőnek le kell hűlnie, a működési idő lényegesen függ a beépítés körülményeitől. Egy meleg tüztérbe, pl. gáztüzelésű cserépkályhába beépítve lassabban működik, mint egy olyan nyílt lángú berendezésben, ahol jók a hűtési körülmények. Általában 40–110 mp működési idővel kell számolni a zárásakor.

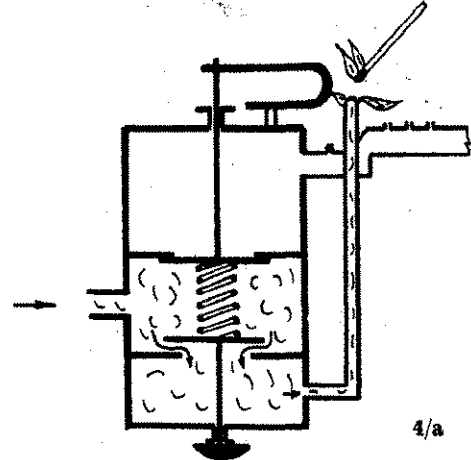
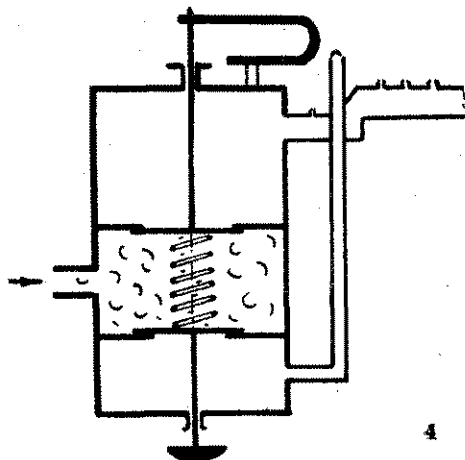

A lassú működés következtében ezt a biztonsági berendezést is elsősorban kis fogyasztású készülékeken helyes használni, mivel a hosszú működési idő alatt jelentős gázmennyiség ömölhet ki belőlük.

Főként háztartási gázfogyasztó berendezésekben alkalmazzák őket, így a Hérad típusú cserépkályha-égőkőhöz, CALOR fali fűtőkészülékeken, vízmelegítőkön, konvektorokon stb.

Önálló biztonsági berendezésként nem gyártják, hanem a különféle háztartási gázkészülékek kezelőcsapjába beépítve hozzák forgalomba.

A thermoelektromos

Az úgynevezett thermoelektromos égésbiztosító (5. ábra) korszerűbb az eddig ismertetett berendezéseknél.

Működési elvében megegyezik a bimetall érzékelőjű égésbiztosítóval, de azzal a különbséggel, hogy a thermoelektromos érzékelőfej melegítésének hatására keletkező elektromos áram nyit egy elektromágnes segítségével. Az elektromos áram megszűnésekor a szelepre állandóan ható rugóerő zár.

A nyomógomb benyomásakor a gáz a gyújtó égő felé áramolhat, mert a nyomógomb szárára szerelt szelep ebben a helyzetben elzárja a gáz áramlásának útját a főgő felé, de lenyomásával rugó ellenében lenyomja a gázszelepet. A gyújtó égő meggyújtható, a gyújtás történhet gyufával, de elektromos szikrával is. A gyújtó égő lángja melegíti a thermoelektromos érzékelőt, és ebben hő hatására áram keletkezik. Az áram hatására az elektromágnes magához vonzza tartja a lenyomott gázszelepet (5/a ábra).

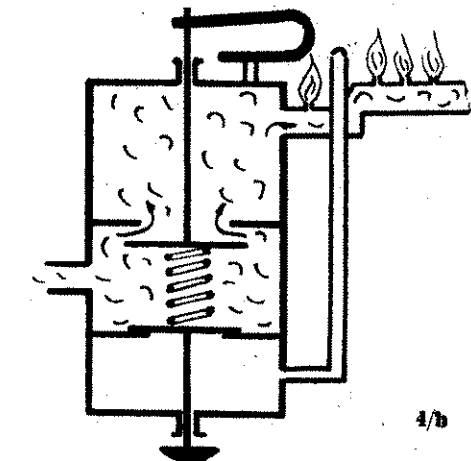

A nyomógomb elengedése után szabadon válik a gáz útja a főgő felé, a kiáramló gázt a gyújtóláng begyűjtja. Lángkialvásokor a thermoelektromos érzékelő kihűl, a thermoáram megszűnik, és az elektromágnes elengedi a szelepet, melyet a rugóerő zár (5/b, 5 ábra).

A thermoelektromos égésbiztosító már lényegesen korszerűbb, megbízhatóbb biztonsági berendezés. Működési ideje rövidebb, nyitási ideje 10–20 mp, a zárási ideje szintén függ a beépítéstől, de általában 30–50 mp-cel lehet számolni. A korszerű háztartási készülékeken, cserépkályhaégőkőn, konvektorokon, központi fűtésű kazánokon alkalmazzák. (NDK-konvektorok, ÉPLAK-, GÉPSZÓV-, ÉTI-kazánok), önálló biztonsági szerelvényként csak külföldi gyártmányok szerelhetők be: CONTIGEA, DANFOSS stb. Hazai gyártmányú ilyen szerelvényt jelenleg nem gyártanak.

Köteles Győző
tű. őrgy.

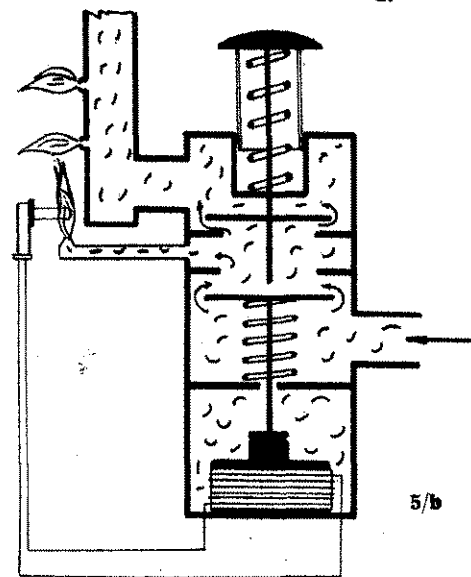
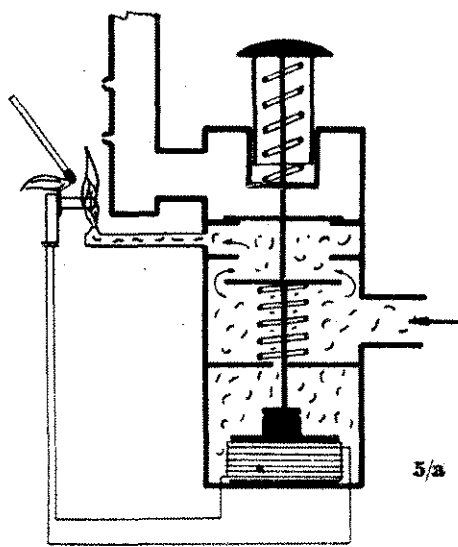
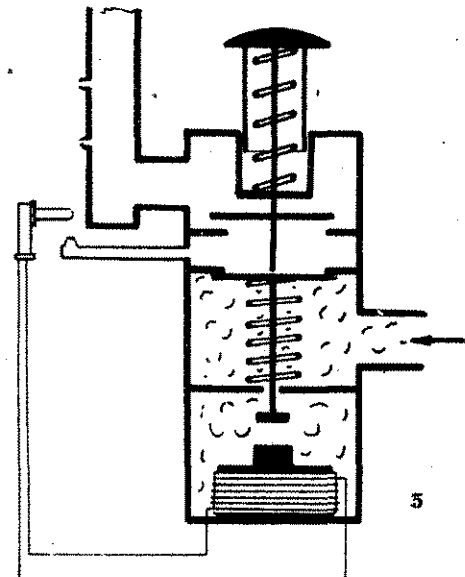

TÜZOLTÓ TŰZOLTÓ és ANYAGOK

2

Folytatva a fejtegetést, a következő képletet kapjuk:

$$V = F \left(\dot{R} \right) e^{-\frac{E}{RT}}$$

ahol \dot{R} a reagáló gyökök koncentrációját, vagy az aktiváláshoz szükséges szabad gyökökoncentráció kritikus értékét, tehát lényegileg a tömeghatás-törvényt, míg az $e^{-\frac{E}{RT}}$ kifejezés az Arrhenius-

összefüggést jelenti. Lényeges továbbá az égés lamináris alapsebességével kapcsolatos összefüggés:

$$V_{n_0} = k \sqrt{\frac{T_0}{M_n}}$$

A felírt összefüggésekből következnek a tűzoltástechnika teendői:

A tűz eloltásának érdekében

— csökkenteni kell a reakcióban részt vevő szabadgyök-koncentrációt,

— csökkenteni kell a reakciózóna hőmérsékletét, vagy

— növelni kell a reakcióban részt vevő szabad gyökök átlagos molekulaszúlyát.

Elméletileg viszonylag egyszerű a feladat; a tömeghatás-törvényt, az Arrhenius-összefüggést, illetve az alapsebességgel kapcsolatos megfontolásokat mintegy negatív előjellel kell alkalmazni.

Az eddigieket egyszerűsítve kimondhatjuk, hogy az égés létrejöttéhez és fenntartásához

— éghető anyag,

— oxidáló — elektronelvonó — anyag (általában O_2) és

— megfelelő hőmérséklet

egyidejű jelenléte szükséges.

Ezek bármelyikének elvonásával az égés megszüntethető. Abamarad továbbá az égés akkor is, ha a lángban lejátszódo láncreakció megszakítására valamilyen úton lehetőség van.

2. Oltóhatások és oltóhatásfajták

A tűzoltói gyakorlatban definiálni kell az oltás fogalmát. Ez az égésnek az a fázisa, amelyben spontán vagy irányított fizikai-kémiai tényezők hatására olyan körülmények jönnek létre, amelyek következtében az égés megszűnik. Ebből a definícióból következik, hogy a tűzoltásnak ez az elméletileg leglényegesebb folyamata — amelyben általában új anyagi komponens kerül a tűzbe —, maga a szorosan vett oltás, többféle módon érhető el.

Az égéselmélet és a tűzoltási folyamat figyelembevételével lehetséges annak tisztázása, hogy melyek azok a különböző oltóhatások, amelyeknek egyedi vagy kombinált alkalmazásával az égés irányítottan megszüntethető. Az egyes oltóanyagok alkalmazásánál tapasztaltak szerint az oltóhatások rendszerezhetők. Ennek a rendszerezésnek elsősorban a tűzoltástechnika gyakorlatában van jelentősége. Az oltóhatások és az égéselmélet együttes elemzése teszi lehetővé, hogy az oltóanyagok hatékonyságát az elméleti és gyakorlati tapasztalatok összegezésének eredményeként célszerűen fejlesszük, új oltási eljárásokat, oltóanyagokat dolgozzunk ki.

2. 1. Hűtőhatás

Az égés termodinamikájánál és kinetikájánál tárgyaltuk a reakció hőmérséklet-függőségét. Olyan következtetésekre jutottunk, hogy anyagfajtánként a gyulladásponttól függő hőmérséklet-állapot szükséges a reakció beindulásához és fenntartásához. A hűtőhatás fogalmkörébe azokat a hatásfajtaikat soroljuk, amelyek kizárólag termodinamikai szempontból, a reakció hőmérsékletfüggőségét kihasználva idézik elő a tűzoltást.

Az égéskor felszabaduló hőenergia nagy része hővezetés, sugárzás és áramlás formájában eltávozik az égési térből. A viszonylagos számaradékos mennyiség az égés fenntartására fordítódik. Ez azonban a felszabaduló hőenergiának csak mintegy 8—15 %-a. Ezt az energiahányadot más irányban tudjuk lekötöni, az égési — külső hőközlés hiányában! — megszünteni.

Amennyiben tehát sikerül az égési térbe viszonylag nagy mennyiségű hőelvonó anyagot juttatni, akkor a hőelvonás miatt a reakcióterben nem marad hőenergia az éghetőségi állapot — elsősorban a gázosítás — fenntartására. Vagyis az oltóanyag az égő anyagot gyulladási hőmérséklete alá hűti.

A hűtőhatás a következő oltóhatás-fajtákra osztható:

2. 1. 1. Párolgásos hőelvonás

A hűtőhatás egyik leggyakoribb módja. A tűztérbe került hűtőanyag — elsősorban folyadék — egy része halmazállapot-változással szenved: gőznemű fázisba megy át. Eközben felveszi a párolgási (latens) hőt. A hűtőfolyadék gőzei a felhajtóerő és légmozgások következtében a tűztől távolabb, hűvösebb környezetbe jutva ismét folyékony halmazállapotba kerülnek, közben a felvett hőt leadják. Ezzel kifejezetten elszállítják a reakcióteréből a hőenergia egy részét. Feltétlenül meg kell győezni, hogy ez a párolgásos „hőszállítás” nemcsak a leggyakoribb, hanem a legeredményesebb is a hűtőhatás fajtái közül.

2. 1. 2. Közöséges hűtés

A hűtőhatás alkalmazásakor nem érhető el, hogy a reakcióterbe juttatott összes hűtőanyag fázisátalakuláson menjen keresztül. Viszont az is kétségtelen, hogy nemcsak a gőzfázisba jutott hűtőfolyadék von el hőenergiát, hanem már a fázis elérése előtt megindul a hőelvonási folyamat, amit közöséges hűtésnek nevezünk. Az oltóhatásnak a fajtája a párolgásos hőelvonás esetén is mindig érvényesül a gőzfázisba való átmenet előrehaladtáig, mégpedig a forráspontig való felmelegedés folyamata alatt.

A közöséges hűtés alkalmazását lehetőleg kerülni kell, mert ez az egyik legrosszabb hatásfokú oltóhatás. Járulékos hátránnyal — víz használata esetén — a nagy vízkár.

2. 1. 3. Hőmérséklet-kiegyenlítődés

Tűzveszélyes folyadék égésekor a folyadékfelszín és az alatta levő folyadékrétegek közt jelentős a hőmérsékletkülönbség. A folyadéktartály égése közben valamilyen módszerrel (a szintű enyhe levegőbefúvás, csavaros keverő stb.) a tárolt anyagot megkeverjük, alacsony lobbánypont esetén ez önmagában is oltást eredményezhet. Magasabb lobbánypontú anyagok viszont nagymértékben elősegíti a más módszerrel történő oltás sikerét.

2. 1. 4. Endoterm bomlás

Vannak oltóanyagok, amelyek az égési térbe jutva, hő hatására kémiai átalakuláson mennek keresztül. Ez a kémiai átalakulás általában endoterm, és az égéstől vonja el a szükséges hőenergiát. Bár ez a hatásfajta kimutatható, az általa elvonott hőmennyiség azonban elhanyagolható az oltás szempontjából az egyidejű jelentkező egyéb oltóhatás-fajták mellett. Lényegében tehát inkább csak járulékos oltásfajtának tekinthető; mint fő oltóhatást, általában nem alkalmazzuk a tűzoltástechnikában.

2. 1. 5. Szublimáció

E hatást a hőelvonás analógjaként említhetjük. Gyakorlatilag csak a szilárd fázisú szén-savhó elgázosítását alkalmazzák. Tudni kell azonban, hogy a CO₂ esetében is csupán kísérőjelenség az egyéb és jelentősebb oltóhatás-fajták mellett.

2. 2. Fojtóhatás

Ezen az oltóanyagot azt a tulajdonságát értjük, amelynek segítségével nem éghető gáz-, gőz- vagy ködfelhőbe, esetleg szilárd vagy habréteg-takaróba „burkoljuk” az égő anyagot, s így akadályozzuk meg az oxidáló anyagnak az égési reakcióterbe való jutását. A fojtóhatás a következő oltóhatás-fajtákkal hozható létre:

2. 2. 1. Kiszorító hatás

A kiszorító hatás általában a levegőnél nehezebb anyagoknak az égési reakcióterbe, illetve annak szoros környezetébe juttatásával hozható létre. Ennek eredményeként a levegő kiszorul az égés környezetéből, és a természetesen inert oltóanyag a továbbiakban megakadályozza továbbterjedését. Az eredményes oltás érdekében a kiszorítást okozó gáz- vagy gőzfelhőt mindaddig fenn kell tartani, amíg az égési térben a hőmérséklet az égő anyag gyulladáspontja alá nem csökken. Ez zárt térben viszonylag könnyen elérhető. Nyílt területen azonban gondoskodni kell arról, hogy az oltóanyag, megfelelő sebességenergiával rendelkező sugár formájában, elegendő ideig álljon rendelkezésre, vagy fajsúlyánál fogva ne távozzon el.

2. 2. 2. Takaró hatás

Az éghető anyag betakarását az jelenti, ha megakadályozzuk a levegőnek az égési reakcióterbe jutását. Általában a szilárd éghető anyagok oltóhabbal, homokkal való burkolását soroljuk ide. Kisebb tüzeknél kitűnően alkalmazható takaróhatás elérésére a nedves pokróc vagy ponyva is.

2. 2. 3. Elválasztó hatás

Lényegében az éghető folyadékok cseppfolyós és gőzhalmazállapotának kettéválasztását szolgálja. Az égő gőzfázis és az azt hő hatására tápláló folyadékfázis közt alkalmazott elválasztó réteg megakadályozza az anyag további gázosodását, és a tűz éghető anyag hiányában kialszik.

2. 2. 4. Fedő hatás

Az elválasztó hatás oltási eredményének tartósítására szolgál. Az elválasztást létrehozó réteg összefüggését biztosítani kell a még le nem hűlt éghető anyagból képződő gázok eltávolításának megakadályozása céljából. A visszagyulladás lehetősége ugyanis intenzív gőzképződés esetén igen nagy. Olyan elválasztó réteg alkalmazása szükséges tehát, amelynek ellenállása képes legyőzni a fellépő gőznyomást.

2. 2. 5. Emulgeáló hatás

Elsősorban tűzveszélyes folyadékok — olajok — tüzeinek oltásakor alkalmazható. Oltóhatása az olaj-víz emulzió éghetlenségéből adódik. Mivel az emulziós réteg a folyadék felszínén helyezkedik el, egyéb oltóhatás-fajták is közrejátszanak. A habos emulzió-réteg elsősorban elválasztó jellegével hat. Természetesen csak emulzió-képzésre alkalmas anyagok oltásakor jöhet számításba. A felhasználandó oltóvízhez általában nem adagolnak emulgeátort, bár a nedvesítőszernek van ilyen hatása. Lényeges viszont, hogy az oltóvíz viszonylag nagy sebességű szórt sugár alakjában jusson az oltandó felületre, hogy a diszperg rendszer kialakulását ez segítse elő.

2. 2. 6. Gátló hatás

Elsősorban nem a tényleges tűzoltásban, hanem a tűz terjedésének megakadályozásakor van jelentősége. A kialakított oltóhab-, köd- vagy gőzfelhőtakaró hővezetőképessége kicsiny, így a tűz terjedését megakadályozza.

Lényegileg ez a hatásfajta nem a szorosan vett oltást szolgálja, de a tűzoltástechnikában gyakran alkalmazzuk. Kialakulási körülményei miatt sorolható a fojtóhatásokhoz.

(Folytatjuk)



Deli Antal

„Tavaly a KMP megalakulásának 50. évfordulójára vállaltuk, hogy 100 százalékig elvégezzük a lakóház-ellenőrzést. Talán ez is elősegítette, hogy tavaly nem volt tűz a községben.

A közelmúltban, amikor meghallottuk a rádióban az MSZMP KB és a Hazafias Népfront Országos Tanácsának felhívását, gyűlésre hívtuk össze a területfelelősöket, és ők felajánlották, hogy az évforduló tiszteletére december 15 helyett november 15-ig minden lakóházban elvégzik az ellenőrzést.”

Ezt írta pár héttel ezelőtt Deli Antal szerkesztőségünknek küldött levelében. Most a községi tanács irodájában beszélgetünk a bárándiak parancsnokával.

— A vállalat dicséretes, de teljesítik is?

— Igen, meghozza egy kicsit előbb, mint számítottuk. Jól tudjuk, a vállalatunk csak szerény hozzájárulás a nagy eseményhez, de nálunk nagy szó, ha még a fűtési idény előtt rendet teremtenek minden portán.

— Sok szabálytalanság akad?

— Aránylag nem. Mindössze hat háznál kellett személyesen elbeszélgetnem a tulajdonossal, a többi helyen elég



Vállalták — teljesítik

volt a területfelelős kérése. Nem véletlenül használtam ezt a szót, mert mindannyian kínosan ügyelünk arra, hogy jó szándékú tanácsadónak s ne zaklatásnak vagy valamiféle okoskodásnak tekintsek a látogatásunkat.

— Személy szerint Önnek sok munkát ad a parancsnoki tisztség?

— Akad tennivaló, de igyekszünk megosztani. A versenyre való felkészülés például Parti Benjamin részortja, az üzletek, középületek ellenőrzését meg Földesi István parancsnokhelyettes vállalta. A lány- és női tűzoltóknak pedig Dienes Berta parancsnoka.

— Mekkora a létszám?

— Nyolcvan—száz önkéntesre számíthatunk. Persze nem mindenki egyformán aktív. Ha valamilyen feladat adódik, akkor a rajzbizalmik segítségével kérünk fel annyi embert, amennyit szükséges. Így például elég sokan vettek részt a falu szepítésére vállalt árkolásban és útéptésben is. De sokat segít a megelőzésben az a kb. 500—600 lakos is, aki hosszabb-rövidebb ideig tagja volt a tésztületnek.

— S mi a vonzerő?

— Leginkább talán az, hogy a tagok jól érzik magukat a közösségben. Évről évre például több napos jutalomkirándulásra visszük a legjobb önkénteseket. Meg aztán a községi vezetőkkel is igen jó kapcsolatot alakítottunk ki.

— Mi a legfőbb vágyuk?

— Egy valóban országra szóló versenyeredmény. Tapasztalatszerzés céljából a más járásbeli versenyeket is meg szoktuk nézni. Sőt keskenyfilmre veszem az érdekebb szereléseket.

Nem is olyan régen az egyik versenyünkre is elvittem a masinát. Amíg csak szemlélődtem, az egyik bizottság egy kissé nagyvonalúan értékelt. Amikor rájuk írnítottam a kamerát, egyszeriben szigorúbbak lettek. Pedig ha tudták volna, amire én is csak otthon jöttem rá: elfelejtettem ugyanis betölteni a filmet...

(g — oz)

A bárándi presszóban dolgozik Dienes Berta, a női tűzoltók parancsnoka, és szintén kivette részét a vállalat teljesítéséből

TÜZ- ÉS KÁR- ESE- TEK

TORONY- ÉGÉS

A maga nemében szinte egyedülálló tűz keletkezett október 21-én a Lajta-Hansági Állami Gazdaság mosonmagyaróvári hibrid-üzemében.

Itt egy 22 m magas, 5 m átmérőjű, vasbeton alakra helyezett fémszerkezetű, szárítótorony is van, és 35 vagon szemes-termény a befogadó-képessége. (A tűz idején 25 vagonnyi volt benne.)

10 óra 30-kor Lonszki József gépkezelő figyelt fel a különleges pörkölt szagra. Mivel a torony teljesen zárt, nem állapíthatta meg, hogy tűz keletkezett-e benne. Mindenesetre leállította a berendezést, és a gépkocsik igénybevételével megkezdte a toronyban levő termény kiürítését.

Csak mintegy másfél óra múlva, amikor intenzívebbé vált az égés, jelezték a káresetet a mosonmagyaróvári parancsnokságnak. A 12.02-kor kapott tűzjelzésre 1+12 fővel 2 gépjárműfecskendő vonult a helyszínre. Az őrségparancsnok a TL-VAL-létra kirendeléséről is azonnal intézkedett.

Nehezítette a beavatkozást, hogy az erős hősugárzás miatt a beépített feljárón nem lehetett felhatolni a toronyba, így csak létráról meg a szomszédos épületek tetőzetéről hűthették.

A győri parancsnokság gépezetes tololétrája és újabb 2 fecskendő kiérkezését követően 1 M és 3 E sugárral sikerült a tűz eloltása. (A munkálatokban részt vettek a győri egységek is.)

Az oltással egyidejűleg folytatódott a termény kiürítése a



toronyból. Minthogy ez hosszú ideig tartott, az ürítés és az oltás csak 22-én 9 órakor ért véget. (A beavatkozáshoz az éppen parancsnokságunkon tartózkodó Lantos Sándor tő. alezredes elvtárs is értékes műszaki segítséget nyújtott.)

A tűzoltás igen nehéz feladat elé állította az egységeket, de eredménnyel járt, hogy a gépezetes tololétra kiérkezésig 3 sugárral hűtötték a toronyt, mert így nem érte különösebb rongálódás a berendezést.

68 ezer forint kár érte az üzemet. A keletkezési ok: őngyulladás. Nem tisztították meg ugyanis

lított az egységeket, kellően a toronyba került terményt.

A hasonló tűzesetek megelőzésére szükségesnek tartjuk a szárítótorony CO₂-berendezéssel való ellátását és a termény gyors kiüríthetőségére nagyméretű ajtók beépítését.

OTTROK MIHÁLY
tő. ftőrm.
Mosonmagyaróvár



Tetőtüzet okozott a kemény mellé épített gerenda egy Reitter Ferenc utcai teleüzemben. Egységeink 2 sugárral avatkoztak be

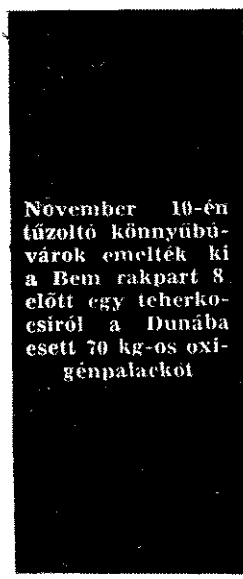

November 10-én tűzoltó könnyűbúvárok emelték ki a Bem rakpart 8. előtt egy teherkocsiról a Dunába esett 70 kg-os oxigénpalackot

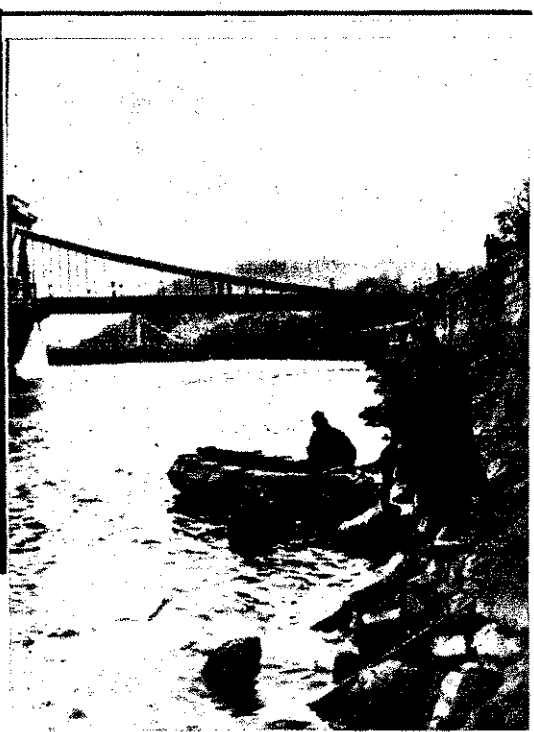

DR. FARKAS GYÖRGY

tű. ezredes elvtársnak,

a BM Tűzrendészet Országos parancsnokának

B u d a p e s t.

Kedves Ezredes Elvtárs!

Engedje meg, hogy vállalatunk részéről elismerésemet és köszönetemet fejezzem ki azért, hogy a Totzl Károly tű. alez. tűzoltási csoportvezető irányítása alatt működő tűzoltóegység áldozatos és eredményes munkájával 1969. október 29-én, az éjjeli órákban az edzőüzemünkben keletkezett tüzet gyorsan eloltották. Ezzel hozzájárultak ahhoz, hogy emberéletben és anyagi vonatkozásban vállalatunkat kár nem érte. A tűz gyors eloltásával a szóban forgó üzembrészen a termelőmunka tovább folytatódik.

Kérem Ezredes Elvtársat, hogy tolmácsolja személy szerinti elismerésemet és köszönetemet a tűzoltást végző egység vezetőjének és a beosztottainak. Külön kérem átadni az oltás közben megsérült Bori József tű. alhdgy., Lakatos László tű. ftorm. és Iker János tű. ftorm. elvtársaknak jó kívánságomat és azt, hogy fáradtságuk nem volt hiábavaló, és kívánom nekik, hogy sérülésükből minél hamarabb gyógyuljanak fel.

Budapest, 1969. október 31.

Üdvözlettel:

C SERGŐ JÁNOS.

a Ganz-MÁVAG Mozdony-, Vagon- és Gépgyár
vezérigazgatója



20-án munkába állt, másnap tüzet okozott

(Tudósítónktól)

Kabáttal ütögették

Oktober 21-én 10.06-kor Molnár István né üzemmérnök jelezte a makói parancsnokságra, hogy tűz keletkezett az Egységügyi Berendezéseket Gyártó Vállalat makói 1-es telepének dukkózójában. Egy perccel előbb a BMG makói gépgyárának létesítményi tűzoltóit is értesítették.

A jelzés vétele után a makói parancsnokság híradósa riasztotta az egység, valamint a szegedi parancsnokság I-es és II-es fecskendőjét, majd az apátfalvi önkéntes tűzoltóságot. A tűz 9.45-kor keletkezett.

Pallagi Gyula villanyszerelő két dolgozótársával együtt úgy próbálta eloltani a keletkezéskor még kezdetleges lángokat, hogy kabátjukkal ütögették. Kísérletük eredménytelen lévén, a tűz szinte másodpercek alatt olyan hevességgel kezdett terjedni, hogy kimenekültek a helyiségből.

Az üzemben éppen dolgozó 5 létesítményi tűzoltó, amikor észrevették a füstöt és a lángokat, a helyszínre siettek, kézioltókkal kísérelték meg a beavatkozást, de a helyiségben és közelében lerakódott dukkózópor olyan hevesen égett, hogy kevesnek bizonyult a készülékek oltóhatása. Az üzem 400-as kismotorfecskendője használhatatlan volt.

8 „E” sugárral

Az elsőnek kiérkezett makói fecskendő beosztottai már lángokban találták a dukkózó üzemrész fődémszerkezetét, de a közvetlen mellé épített deszkaszín fala és tetőzete is égett. A tűz a csomagoló fődémet és tetőszerkezetét fenyegette. 250 ezer forint értékű félkész és készáru (asztalok, székek, valamint kárpitozott székámlák és furnérlemezek) volt a csomagolóban.

A gépgyári létesítményi tűzoltók 1+7 fővel és 400-as kismotorral 10.08-ra érkeztek ki, a makói egységek pedig 10.12-kor, illetve 10.13-kor. A szegedi fecskendők 10.45-kor érkeztek, és öt perccel megelőzték a különben 1+19 fővel kivonult

apátfalvi önkénteseket. Ők, mivel hibás volt a gépjárműfecskendőjük, teherautón vonultak ki.

Az állami egységek és a makói gépgyár tűzoltói 8 E sugarat szereltek, és 11 óra végeztek az oltással.

Oktatás nélkül...

A vizsgálat során fény derült az előzményekre. A tüzeset napján Pallagi Gyulát bízták meg a dukkózó porlészívó ventilátorjának a megjavításával. Kétszer egymás után megnyomta az indítógombot, majd miután nem kezdett működni a ventilátor, MO 27-típusú kapcsolójának zárófedelét leszerelte, és próbálámpájával ellenőrizte a feszültséget. A fázisonkénti próbálámpázás közben — megszakítások — szikra, illetve villamos ív keletkezett, és meggyújtotta a kapcsolóra, valamint a környező falrészre rakódott nitrofesték-

port. Ezt pár másodperc múlva követte a nitrogőzök felrobbanása, minthogy a dukkózóüzemben dolgoztak. A keletkezési okra vonatkozó megállapításunkat a szakértő is igazolta.

Az üzemet ért 100 000 forint körüli kárért Pallagi Gyula is felelős, mivel feszültség alatt álló hibás elektromos berendezést ellenőrzött próbálámpával a tűz- és robbanásveszélyes gőzökkel, gázokkal és porral telt helyiségben.

Súlyos mulasztás terheli Vizi Bálintot, a tnk csoportvezetőjét is, mert balesetvédelmi és tűzrendészeti oktatás nélkül engedte munkába állni Pallagi Gyulát, holott csak az előző nap kezdett dolgozni a gyáregységben. Sándor József szerelő bízta meg Pallagit az önálló munka végzésével, jöllehet öt csak mellé osztották be.

A további vizsgálatot a makói járási és városi kapitányság végzi.

Bánfi György
tű. hdgy.

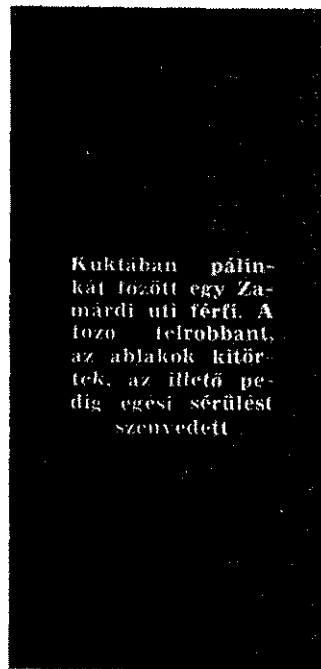

Kuktában pálinkát főzött egy Zamárdi uti férfi. A főző felrobbant, az ablakok kitörték, az illető pedig egész sérülést szenvedett.

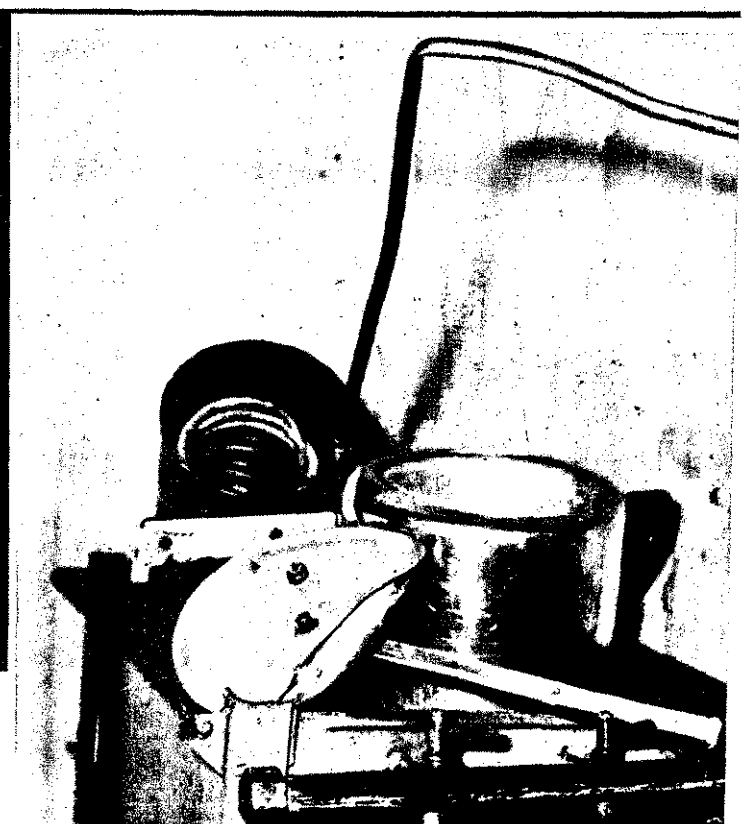

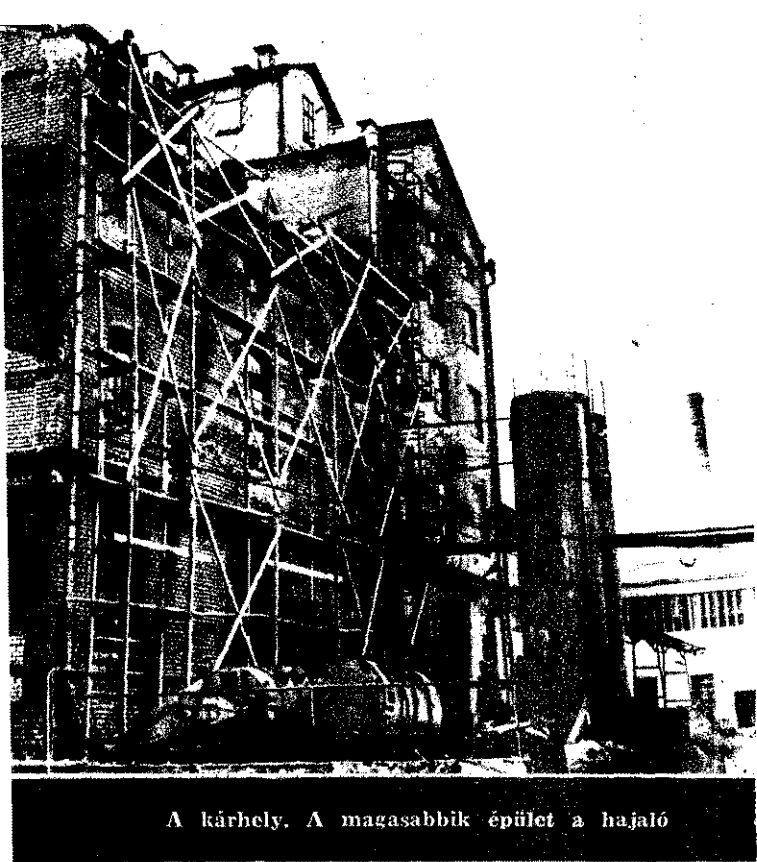

A kárhely. A magasabbik épület a hajaló

„A vagonok kirakása után okt. 20-án 0.15-kor különös füstszagot éreztünk. A füst keletkezésének okát keresve láttuk, hogy a présüzem tetején áramlik kifelé a füst. Ekkor szóltam a velem dolgozó Majoros Péter, Papik István és Komócsi József társaimnak, hogy ég a sajtoló. Az esemény észlelése után mind a négyen a sajtolóüzemhez szaladtunk. Az üzembe azonban nem tudtunk bemenni, mivel az ajtó be volt zárva. Az üzem ajtaján benézve láttuk, hogy az annak jobb oldalán levő sajtológépek és pörkölő berendezések füstölögnek, illetve égnak. Az eset láttán Majoros Péter a velünk dolgozó Oláh Béla vezetort vezetőt leküldte a portáshoz, Baranyai Jánoshoz, azzal, hogy a tűzoltókat értesítse, és az üzem kulcsát kérje el, hogy az oltási munkákat megkezdjük. Oláh Béla vezetort vezető UE 28-asával gyorsan a gyár portásfülkéjéhez hajtott, és értesítette a portást, elkérte tőle a kulcsot, és pár perc múlva visszatért a sajtolóüzemhez... Majoros Péter kinyitotta az ajtót, ... az üzem belső területére mentünk, és ekkor láttuk,

Jó helyismeret

Veszedelemes tűz a nyírbátori

hogy a pörkölő berendezések égnak, ezért igyekeztünk az üzem földszinti részén levő berendezéseket, ami mozdítható, kivinni, és a létesítményi tűzoltóság felszerelésével az oltást megkezdeni.” Ezt valotta hatósági meghallgatásakor Pénzes Mihály, és vallomása csaknem szó szerint egyezik Komócsi Józsefével.

A tűz éjjél körül keletkezett, tehát jó negyedórás késéssel vették észre. A további beavatkozás leírása előtt ismerkedjünk meg a kárhellyel.

Az épülettömb, ahol a sajtoló is van, már ötvenhét éves, itt található még az ún. hidratáló, a hidegolajüzem, a gyertyagyár és a díszgyertyaöntő, valamint a paraffinraktár, a recitínüzem és a kazánház. Földem nélküli közös tetőzete nagyobb részt deszkaborítású pala, kisebb részben hornganylemezborítású. A felszabadulás előtt szeszgyár működött itt, az épület sok faszervezeti részt tartalmaz.

A tűzesetről értesítették az üzem területén lakó igazgatót, főmérnököt, tűzoltóparancsnokot, az olajgyári művezetőt, valamint a tmk-műhely vezetőjét is.

Elsőként a helyi létesítményi tűzoltók avatkoztak be 1+5 fővel. 300-as kismotorfecskendőjükről osztottsugarat szereltek. Még meg sem történt a szivattyú légtelenítése, amikor 1+1 fővel megérkezett a nyírbátori önkéntesek gépjárműfecskendője. Hogy miért csak ilyen létszámmal, arra még visszatérünk!

Hermányos Sándor elvtársat, a gépkocsi-vezetőt 0.35-kor a gyárból riasztották, és 0.40-kor érkezett ki.

Mint ilyen esetekben, ezúttal is Hermányosné értesítette a rendőrséget, és a kapitányságról jelezték a tüzet Makrai Sándor őrnagynak, a járási kirendeltség vezetőjének.

A mátészalkai egységet 0.40-kor riasztották. Az I-es fecskendője 1 órakor, a II-es fecskendője 1.05-kor érkezett a kárhelyre.

Mínthogy a gyári tűzoltók a dolgozók segítségével sem fékezhetők volna meg a tüzet, súlyos veszélyei fenyegetett az állami egységek bizony késedelmes riasztása, hiszen a keletkezéstől számítva kerekén egy óra telt el az első mátészalkai egység kiérkezéséig.

A tűzoltást Makrai Sándor őrnagy irányította:

— Nem lakom messze a gyártól, így 0.50-kor kiérkezhettem. Ekkor a létesítményi tűzoltók már elvitték a 800-ast a vízforrású szolgáló medencétől, és a gépjárműfecskendőre kapcsolótkák a már megszerelt tömlőket. Az egyik sugárral a földszintről támadták az égő sajtólót, a másikkal, vasletrán felhatolva, az égő tetőt oltották, majd újabb két osztottsugarat szereltem részben a földszint, részben a tető védelmére.

Működésünk első tíz perce különösen kritikus volt, tekintve, hogy a tetőtűz közvetlenül fenyegette a gyertyaüzemet. Itt az egész üzem át van itatva paraffinnal, s temérdek paraffint is tároltak.

De semmivel sem volt kisebb a veszély a sajtolóval szomszédos hajalóban sem, mivel a rédlerek, szállítócsövek és a közműhálózati berendezések több helyen is összekötik a két üzemet, és eléggé sok az áttörés a válaszfalakon.

A sajtoló különben tíz méter magas, és összefüggő légtérű, a gépeket ugyanis karzatokon helyezték el.

Amikor felderítettem, egyszerre három szinten is lángok csaptak át a sajtolóból a hajalóba, méghozzá olyan intenzitással, mintha hegesztőpisztolyból lövelték volna.

Visszajeleztettem: a tűz 4-es. A hajalóban is meg kellett szerveznem a védelmet. A mátészalkaiak érkezése után 10 perccel futottak be a nyíregyháziak fecskendői, majd 1+5 fővel és ugyancsak gépjárműfecskendővel a nagykállói önkéntesek, végül a kisvárdai parancsnokság két szere.

Összesen 48-an vettünk részt a tűz oltásában, és 12 sugarat szereltem a fecskendőkről. A két medence vízkészlete eleget volt.

1.42-kor történt meg a kárhely körülhatárolása, de a szintén sok faszervezetű részt tartalmazó porkamra meg a nagy menniségű olajos anyag égése miatt csak 3 óra körül feketíthettük le a tüzet.

Többek között ez volt veszélyben



sikeres oltás

növényolajgyárban

A tűzvizsgálat során megállapították, hogy az utolsó műszak október 19-én, tehát vasárnap reggel 6-kor ért véget. A vezető ekkor bezárta az üzemet, majd átadta a kulcsot a portásnak. Bár ezt utasítás írja elő, műszak végeztével a 80 fokra hevített napraforgó-darát nem ürítették ki teljesen a II. számú pörkölőből. Ennek igen magas az olajtartalma, és hosszú órák leforgása alatt öngyulladás következtében kezdett égni. A pörkölő nincs légmentesen lezárva, cellánként ajtó nélküli ellen-

De nem érték be ezzel, valamint a mulasztók felelősségre vonásával. Többek között elhatározták, hogy új és tűzbiztosabb porkamrát építenek, felülvizsgálják, s ahol lehetséges, befalazzák a nyílászárókat (a tűz ugyanis az egyik ajtón is átsapott a hajalóba!); az egyik felszállóvezetékét kihozzák a udvarra, és szorzkapcsoló csatlakozóval látják el. Ezenkívül gondoskodnak róla, hogy soha többé ne legyen fedetlen szedőtartály az üzemben (az egyik ilyenben égett az olaj), és újabb vaslétrákat helyeznek el egyes

tetőrészek jobb megközelítésére. A riadótervet is átdolgozzák, mert abban csak a gyár területén lakó tűzoltók értesítése szerepelt, holott itt sokkal többen laknak olyanok, akik segítséget nyújthatnak. A tűzveszélyes üzemrészek gyorsabb kinyit-hatóságát is megoldják, és — mint hallottuk — munkaszünet idején rendszeressé teszik az ellenőrzéseket. Végül a portaszolgálat megerősítését is tervezik.

Szép tervek, s reméljük, hasonlóan gyorsan végrehajtják, mint az egyik ajtó befalazását, ami már alig két héttel a tűzeset után meg is történt.

Más lapra tartozik, hogy éjjel jóformán csak Hermányos Sándorból áll a nyírbátori önkéntes tűzoltóság vonulásiállománya. Értesítési nehézségek miatt és azért, mert a község túlsó végében laknak, éjszaka szinte hiába is próbálták volna riasztani őket. Pedig Szabolcs „legtüzesebb” járásának székhelyén sokkal ütőképesebb önkéntes tűzoltóság kellene. A tűzrendészeti szervek már mindent megtettek ennek ügyében, ami egyáltalán lehetséges, de a megoldás kulcsa itt is a tanács kezében van. Ismerve a sok-sok éves nehézségeket, már az is nagy segítség lenne, ha telefont szerelnének fel két-három önkéntes lakásában, s ha a helyi létesítmények is jobban szívügyüknek tekintenék a község meg a járás védelmét.

Itt halott tel Györfi Antal mint sugár-vezető. Nem tűzoltó, de a telepen lakó több más dolgozóval együtt ő is szívesen segített

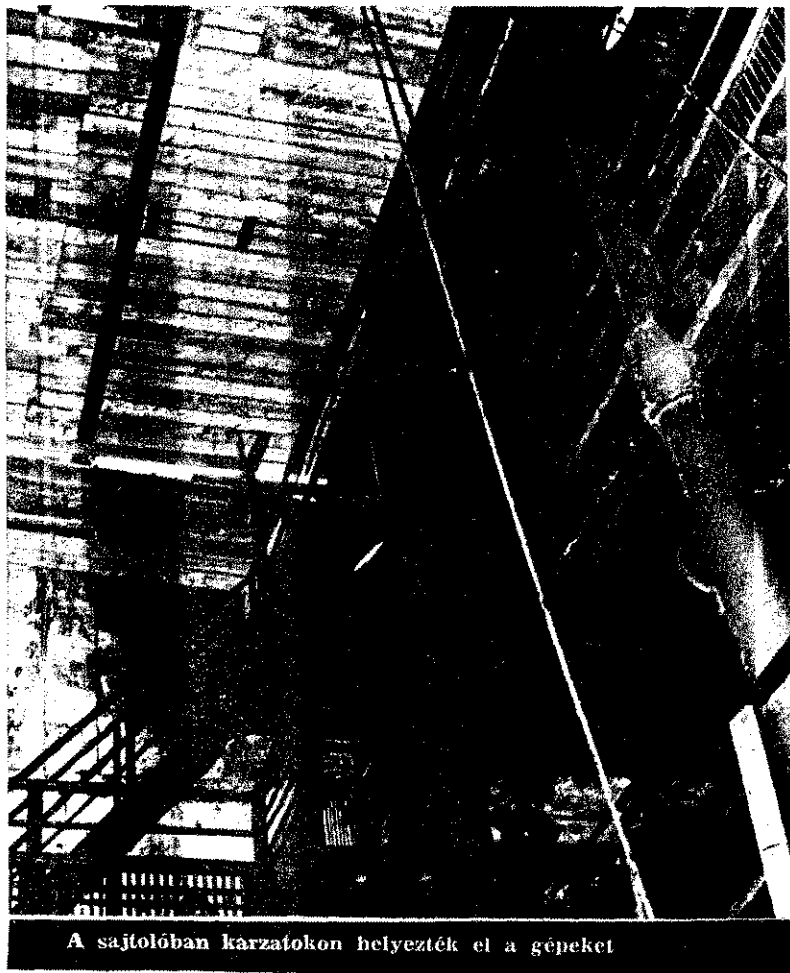

A sajtolóban karzatokon helyezték el a gépeket

De zárjuk szívderítőbb kicsengéssel ezt a riportot, hiszen az említett sok-sok nehézség ellenére igen jó beavatkozásról számolhattunk be. Ami nem kis mértékben annak is köszönhető, hogy állami egységeink alig egy esztendeje éppen a kárhely közvetlen közelében gyakorlatoztak. Az egyik sugárvezető pontosan arról a vas-hídról támadta a feltételezett tüzet, ahonnan október 20-án hajnalban az igazít. S mert a tűzoltás vezetőjével együtt jól ismerték a helyszínt — igaz, nem kis erőfeszítések árán — lényegében útját állták a veszedelmesen kigyózó lángoknak.

g — oz



Jobb oldalon: ama bizonyos II-es pörkölő

szőnyegváltást vágtak rajta, így a lángok könnyen kicsaphattak.

Öngyulladásra utaló körülményként értékelték, hogy az említett pörkölőben talált dara elszenesedett, és jóllehet ugyanolyan vagy még kisebb hőhatás érte a beendézést, mint az I-es pörkölőt, a II-es örkölő függőleges csapágya kiolvadt.

Mínt hogy az üzemrész áramtalanítva olt, az elektromosságot, mint lehetséges életkezesi okot el kellett vetni. (A tűzvizsgálat soraink írásakor még nem zárt le.)

Elégelt a sajtoló tetőhéjazatának kb. 10 négyzetméteres szakasza, valamint kisebb mennyiségű olaj, továbbá megrongált két pörkölő, egy sajtoló, több elektromos vezeték és a porkamra. A közvetlen ir 80 000 forint, de az üzemet a helyreállításal járó néhány napos kényszerű munkaszünet miatt jóval nagyobb veszteség érte.

A gyár igazgatója, párttitkára és szb-titkára levélben fejezték ki köszönetüket a több milliós értékű anyag és berendezés megmentéséért.

OLVASÓINK

*leveleiből

A tapolcaiak felhívása

A tapolcai városi önkéntes tűzoltótestület vezetősége, a tagság megbízásából, Hobok Dávid elnök, Sárdi Imre titkár és Starcsevics Lajos parancsnok aláírásával azzal a felhívással fordult a megye önkéntes tűzoltóihoz, hogy mindegyikük 1-1 forinttal járuljon hozzá a „Televíziót minden iskolának” mozgalom sikeréhez, és az összegyűjtött pénzből a megye önkéntes tűzoltósága is ajándékozzon meg egy iskolát.

Puskás Sándor
tű. örgy.
Veszprém

Jutalom a bátor oltásért

Bensőséges ünnepség keretében adták át a síófoki önkéntes tűzoltótestület több tagjának a megyei tanács vb és a tűzrendészeti pa-

rancsnokság pénzjutalmát a helyi kenyérgyár tüzének bátor megfékezéséért. (Az esetről annak idején beszámolt a Magyar Tűzoltó is.)

Talpai Pál igazgató 3000 forint pénzjutalmat és ajándékot nyújtott át Jelinek Pálnak, a veterán parancsnoknak! Sajnos elég ritka az ilyesmi. Számos létesítmény még egy köszönőlevéllel is fukarkodik.

A gyárban egyébként már eltűntették a tűz nyomait, megtörtént a műszaki átvétel és a próbasítés is.

Még egy eseményről szeretnék beszámolni. A közelmúltban búcsúztattuk nyugdíjdományba vonulása alkalmából Volpert Tibor főtörzsőrmestert. 1952 óta teljesített szolgálatot Kaposváron, legutóbb őrségparancsnokként, Magatartása, hivatásszeretete és lelkiismeretessége osztatlan megbecsülést szerzett részére.

Zoltán József
tű. alhdgy.
Kaposvár

40-es vetélkedő

A Baranya megyei Elelmiszer-kiskereskedelmi Vállalat nagy érdeklődést keltett tűzrendészeti vetélkedőt rendezett a közelmúltban. 8 csapat 40 versenyzője mérte össze tudását. Az első 2500, a második 1500, a harmadik 1000 forintos díjat nyert, míg

a további öt 300-300 forint „vigasztdíjat” kapott.

Dr. Szabó Lajosné
tűzrendészeti előadó
Pécs



Talpai Pál átadja a 3000 Ft-os pénzjutalmat és az ajándékot Jelinek Pálnak, a síófokiak veterán parancsnokának

FEJTŐRŐ

FEJTŐRŐ

VÍZSZINTES SOROK: 1. A TŰZ-KELETKEZES ANYAGI OKÁT IGY IS MEG LEHET ÁLLAPÍTANI. 13. A daganat. 14. Lehet könnyű és nehéz, névelővel! 15. Olasz tól! 16. Lő-ösztörkéi. 19. Hangszer és pénz. 20. Vissza: fél város! 21. Ravaszdi. 23. Szőlőtámaszték. 25. Nem ember lakja. 27. Több, mint megköszönő. 30. Klönt. 32. Cipőrészt. 34. Gyulladás. 35. Nem ez. 37. Számjegy. 38. Zö-

Zamat. 48. Most vak! 50. Szőösszetételekben, étellel összefüggő. 51. Rendező irodánk. 52. Magától eltávolít. 53. Helyhatározó. 54. EZEKET AZ OKOKAT A VÍZSZ. 1. ALAPJÁN ELHAGYJUK. 55. Kilo azonos hangzói. 57. Személyes név-más.

Megfejtésül az alábbi sorokat kell beküldeni: vízszintes 1., 50., függőleges 8. és 54.

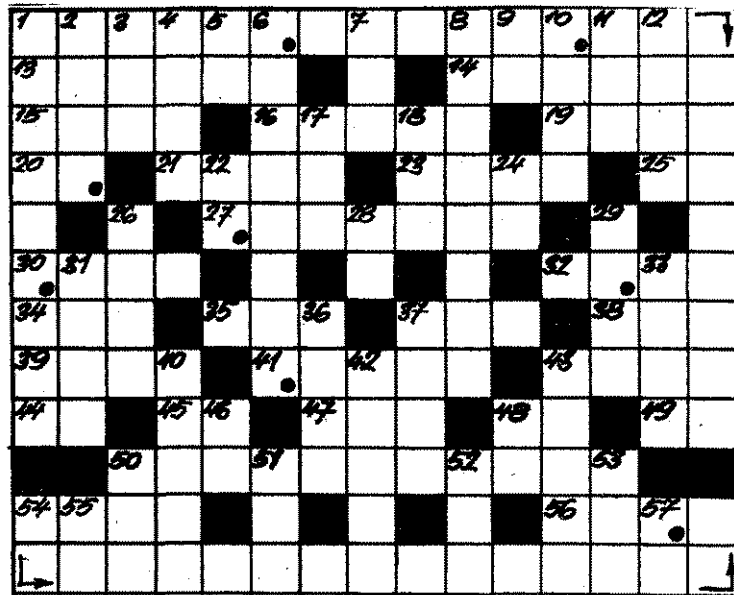

rej. 39. Farész. 41. Állati test része. 43. Kéziszerszám (ék. fel.). 44. Sipszilón. 45. Zokos. 47. Rég, betűl. 48. Személyes névmás. 49. Asít! 50. A FÜGG. 8. UTÁN MEGMARADÓ OKKAL EZT KELL TENNI. 54. Kevért kviz. 56. Több órát.

Be kell küldeni továbbá a pontokkal megjelölt kockákban levő betűkből összeállítható szót. A kizárásos módszer alapján megállapítható, hogy — többek között — a tűz ebből eredően keletkezett-e.

A helyesen megfejtők között könyvjutalmakat sorsolunk ki.

Megfejtési határidő: 1969. december 20.

K. I.

A 11. számban megjelent keresztrejtvény helyes megfejtése a következő: GYŰJTŐGATÁS, ÜNGYULLADÁS, ÜROBBANÁS, ÉPÍTÉSI HIBA, SŰRLŐDÁS, KÉMENYTŰZ.

A pontokkal megjelölt kockákban összeállítható szó: GYERMEKJÁTEK.

Könyvjutalmat nyertek: Gál István, Pilis; Varga Gézána, Zalaegerszeg; Várhegyi Zoltán, Miskolc.

A nyereményeket postán küldjük el.



Csomagolásra készen találtuk ezt a tv-készüléket, amelyet a Szabolcs megyei állami tűzoltók vásároltak meg egy nyírbátori iskolának

MAGYAR TŰZOLTÓ

A magyar tűzoltóság folyóirata

Szerkeszti a szerkesztő bizottság

Felelős szerkesztő:

Beszteri Lajos

tűzoltó alezredes

Szerkesztőség:

V., Néphadsereg u. 5.

Telefon: 313-700.

Kiadja a BM Tűzrendészet Országos Parancsnoksága

Felelős kiadó: dr. Farkas György

Terjeszti a Magyar Posta

69.4101/2 — Zrínyi Nyomda, Bpest.

F. v.: Bolgár Imre

Az 1969. évben megjelent

cikkek kivonatos jegyzéke

JANUÁR

Következtesen tovább ezen az úton	4-5
Mi csak az oltás után derült ki	7
Algyői jelentjük	8-9
Ahol legtöbbször szólt a riasztócsengő	10-11
Centenárium tüzoltóbályságok	13
Propánbutángáz-tűz oltási kísérlete	14-15
Önkénteseink életéből	16-17

FEBRUÁR

Az algyői segítők	2-3
A kapitalizmus és a szocializmus világméretű ideológiai harcáról	4-5
Tűzes szilveszter a Vaskapu utcában	6-7
A fegyelmi eljárásra való utalás néhány kérdése	8
Atomerőműtől a gázbojlerekig	10-11
Önkénteseink életéből	12-13
A nyílvaróság ereje	14-15
Tűz - a tűzre	17-18-19
Robbanás és tűzvesz Rotterdamban	20-21

MÁRCIUS

A Magyar Tanácsköztársaság	3-4
Az 1969. évi feladatok jegyében	6-7-8
Önkénteseink életéből	12-13
Veszélyes játékok	14-15
38 perc alatt sikerült	20
A répcelaki robbanás	21

ÁPRILIS

Van-e új helyzet a világpolitikában?	4-5
Áprilisban: a gyermekjáték-tűzek ellen	8-9
Önkénteseink életéből	12-13
Egy kazánháztűz tanulságai	14-15
Adatok a tűzoltóság történetéhez	16
Tűzhalál a fagatérián	17
Létesítményi önkéntesek bravúrrja	18-19

MÁJUS

A szocialista gazdasági integrációról	4-5
A megelőzés érdekében	8-9
Önkénteseink életéből	12-13
Sport, egészség, állóképesség	16-17
Gáztűzjelésű kazán kettős robbanása 1.	18-19
A Gábor-nap számlája	19-20-21

JÚNIUS

Allami életünk fejlődéséről	4-5
Gondolatok a parancsnökképzésről	8
Tűzvédelem „maszek” módra	10-11
Önkénteseink életéből	12-13
A freon-12 töltetű tüzoltókészülékek	14-15
Gáztűzjelésű kazán kettős robbanása 2.	18-19
A szolnoki áruház égése	19-20-21

JÚLIUS

A kommunista és munkáspártok moszkvai tanácskozásáról I.	4-5
A tűz legyőzői	6-7

Önkénteseink életéből	12-13
Ongyulladó-e a műanyagkötésű salakgyapot?	14-15
Raktárégés Kaposvárott	17-18
Az algyői tragédia	18-19

AUGUSZTUS

A kommunista és munkáspártok moszkvai tanácskozásáról II.	4-5
Az olajtűzek doktora	6
Önkéntesek Kreamben	10-11
CTIF-köszvény és szimpózium	11
Önkénteseink életéből	12-13
Kistűzoltók táboraiban	18-19
Egetésből kemencetető-tűz	20-21

SZEPTEMBER

A fellendülés huszonöt éve	3
Belső fejlődésünk és a közvélemény	4-5
Az országos döntésről jelentjük	6-7
A villámhárító és a villamos hálózat kapcsolata	8
Önkénteseink életéből	12-13
Napirenden: a tüzoltókészülékek	14-15
Mit kell tudnunk a gumizott műszálművelekről?	16
Életemetők tragédiája a szennyvízterítő medencében	17
A 12-es TÜKER-telep égése	20-21
Országos atlétikai és röplabda-bajnokság	22-23

OKTÓBER

20 éves az NDK és tűzvédelme	2-3
Dicső harcok nyomában	4-5
A nyári időszak mérlege	6
Négyesemkört a győztesekkel	11
Önkénteseink életéből	12-13
Tűzek és tüzoltó anyagok 1.	14-15
A Metró - tüzoltó-szemmel	16-17
Olajtűz a sílfoki kenyérgyárban	20-21

NOVEMBER

Dicső harcok nyomában	2-3
Közös ügyünk	4-5
A bukaresti tanácskozásról	6-7
A gyakorlatias oktatás jegyében	8
Az önkéntes tüzoltóságok téli felkészüléséről	10-11
Műanyagszálya tűzveszélyes folyadék szállítására	12-13
Önkénteseink életéből	14-15
Tűzek és tüzoltó anyagok 2.	16-17
Technikai újdonság: Atalakítható gépjárműfecskeendő	18-19
Trisó helyett nitróhigítóval	20-21

DECEMBER

Tűzoltó fiatalok	2
Dicső harcok nyomában	3
Párbeszéd az Olvasóval	4
Aki legtöbbször vonult	5
Bulgáriai jegyzetek	6-7
A bukaresti tanácskozásról 2.	10-11
Önkénteseink életéből	12-13
Gáztűzjelésű készülékek biztonsági berendezései	14-15
Tűzek és tüzoltó anyagok 3.	16-17
Tűz a toronyban	18-19
Jo helyismeret - sikeres oltás	20-21

FELHÍVÁS

KÉRJÜK OLVASÓINKAT, HOGY AMENNYI-BEN EZ MÉG NEM TÖRTÉNT VOLNA MEG, LEGKÉSŐBB DECEMBER 15-IG SZÍVESKEDJENEK RENDEZNI AZ 1970. ÉVI ELŐFIZETÉSÜKET. BIANKÓ CSEKKEN ÉS ÁTUTALÁSSAL IS ELŐ LEHET FIZETNI A MAGYAR TŰZOLTÓRA, A 151 119 - K95-ÖS SZÁMLASZÁM FELTÜNTETÉSÉVEL. A LAP PÉLDÁNYONKÉNTI ÁRA 1.50 FORINT. A KÉRT PÉLDÁNYSZÁMOT MINDENKOR SZÍVESKEDJENEK FELTÜNTETNI „A BEFIZETŐ DÍJMENTES MAGANKÖZLEMÉNYEI” ROVATBAN.

MÁR MOST JELEZZÜK, HOGY SZÁMLASZÁMUNK 1970-BEN MEGVÁLTOZIK. DECEMBERBEN MÉG A MOSTANI SZÁMLASZÁM ERVÉNYES. ÚJ SZÁMLASZÁMUNKAT LAPUNK JANUÁRI SZÁMÁBAN KÖZÖLJÜK.

KÉRJÜK ELŐFIZETŐINKET, HOGY A LAP KÜLDÉSÉVEL KAPCSOLATOS REKLAMÁCIÓJUKRÓL HALADÉKTALANUL ÉRTESSÉK A SZERKESZTŐSÉGET, HOGY AZONNAL INTÉZKEDHESSEK A POSTA KÖZPONTI HÍRLAPIRODÁNÁL.

SZERKESZTŐSÉG



Román belügyi küldöttség hazánkban

Benkei András belügyminiszter meghívására novemberben több napos baráti látogatást tett hazánkban a Román Szocialista Köztársaság Belügyminisztériumának Cornel Onescu miniszter vezette delegációja.

Vendégeink itt-tartózkodásuk során több fővárosi és vidéki belügyi szervet is felkerestek, majd a tárgyalások befejezéseként egyezményt írtak alá a két belügyminisztérium közötti együttműködésről.

Benkei András belügyminiszter pohárköszöntőjében hangsúlyozta a találkozó és a megkötött egyezmény jelentőségét,

mert az tovább mélyíti a két minisztérium kapcsolatát, együttműködését és népeink őszinte, elvtársi barátságát.

Cornel Onescu román belügyminiszter válaszában elismeréssel nyilatkozott a küldöttség meleg, elvtársi fogadtatásáról.

– Nagyon elégedettek vagyunk a magyarországi tapasztalatokkal, és azon leszünk, hogy a most aláírt, együttműködésről szóló egyezmény végrehajtásával valóban szorosra fűzzük kapcsolatainkat – mondotta többek között.



1 A Ferihegyi repülőtéren Benkei András és a minisztérium több vezetője fogadta kedves vendégeinket

2 Tárgyalás közben a két belügyminisztérium magas szintű delegációja

3 Stefan Seraru tűzoltó ezredes, országos parancsnokhelyettes (a képen az asztalfőn ülő Horváth Sándor tű. ezredes mellett), a küldöttség tagja a BM Tűzrendészet Országos Parancsnokságára is ellátogatott, majd...

4 ...Dimitru Romanescu vezérőrnaggyal együtt megtekintették a budapesti tűzrendészeti parancsnokságot

5 Itt dr. Farkas György tű. ezredes, országos parancsnok köszöntötte kedves vendégeinket

6 Cornel Onescu és Benkei András belügyminiszterek aláírják az együttműködésről szóló okmányokat

